



Manual do Utilizador

Frigorífico-
Congelador

A3FE835C* JE

C3FE835C* JE

C3FE737C* JE

A3FE837CGJ

A3FE837CTJ

C3FE837CGJ

C3FE937CMJ

A3FE737CGJ

*= Código de cor:
D, B, P ou V

PT

Haier

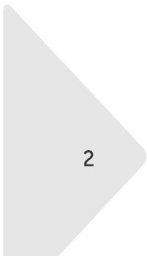

Obrigado por comprar um produto Haier.

Deve ler estas instruções cuidadosamente antes de usar o aparelho. As instruções contêm informação importante que o ajudará a obter o melhor do aparelho e assegurar a instalação segura, utilização e manutenção adequada.

Manter este manual em local conveniente para que o possa consultar sempre para a utilização segura e adequada do aparelho.

Se vender o aparelho, o oferecer, ou o deixar quando mudar de casa, ter certeza de também entregar este manual para o novo proprietário se familiarizar com o aparelho e as advertências de segurança.

Legenda

Advertência – Informação de Segurança Importante



Informação geral e dicas



Informação ambiental



Eliminação

Ajude a proteger o ambiente e a saúde humana. Pôr a embalagem em contentores adequados para ser reciclada. Ajude a reciclar resíduos de aparelhos elétricos e eletrónicos. Não eliminar aparelhos marcados com este símbolo com o lixo doméstico. Levar o produto para a sua instalação de reciclagem local ou contactar o seu serviço municipal.



ADVERTÊNCIA!

Risco de lesão ou asfixia!

Refrigerantes e gases devem ser eliminados profissionalmente. Assegurar que a tubagem do circuito de refrigeração não está danificada antes de ser eliminado adequadamente. Desligar o aparelho da corrente elétrica. Cortar os cabos de alimentação e eliminá-los. Retirar as prateleiras e gavetas bem como os vedantes e pegas da porta, para evitar que crianças e animais fiquem perto do aparelho.

1- Informação de Segurança	5
2- Utilização prevista.....	9
3- Descrição do produto.....	10
4- Painel de controlo	11
5- Uso	12
6- Dicas para poupar energia.....	18
7- Equipamento	19
8- Cuidado e Limpeza.....	22
9- Resolução de problemas	25
10- Instalação	28
11- Dados técnicos	32
12- Serviço ao cliente	34

Antes de ligar o aparelho pela primeira vez ler as seguintes dicas de segurança!:



ADVERTÊNCIA!

Antes da primeira utilização

- ▶ Assegurar que não há danos de transporte.
- ▶ Remover toda a embalagem e mantê-la foras do alcance das crianças.
- ▶ Aguardar pelo menos duas horas antes de instalar o aparelho de modo a garantir que o circuito refrigerante é totalmente eficiente.
- ▶ Manusear o aparelho sempre com pelo menos duas pessoas porque é pesado.

Instalação

- ▶ O aparelho deve ser colocado num local bem ventilado. Garantir espaço de pelo menos 20 cm por cima e 10 cm à volta do aparelho.
- ▶ Nunca colocar o aparelho numa zona húmida ou local onde possa ser salpicado com água. Limpar salpicos e manchas de água secas com um pano limpo suave.
- ▶ Não instalar o aparelho à luz solar direta ou perto de superfícies quentes (p.ex. fogões, aquecedores).
- ▶ Instalar e nivelar o aparelho numa zona adequada ao seu tamanho e utilização.
- ▶ Manter as aberturas de ventilação no aparelho ou na estrutura embutida sem obstrução.
- ▶ Assegurar que a informação elétrica na chapa de características está de acordo com fonte de alimentação. Se não estiver, contactar um electricista.
- ▶ O aparelho funciona com uma fonte de alimentação de 220-240 VAC/50 Hz. Flutuação anormal de tensão pode provocar falha de arranque do aparelho, ou danificar o controlo de temperatura ou compressor, ou haver um ruído anormal durante o funcionamento. Em tais casos, deve ser montado um regulador automático.
- ▶ Usar uma tomada com ligação à terra para a fonte de alimentação que seja acessível facilmente. O aparelho deve ser ligado à terra.
- ▶ **Apenas para RU:** O cabo de alimentação do aparelho está equipado com uma ficha de 3 fios (com terra) que se adapta a uma tomada padrão de 3 fios (com terra). Nunca cortar ou desmontar o terceiro pin (com terra). Depois do aparelho estar instalado, a ficha deve estar acessível.

**ADVERTÊNCIA!**

- ▶ Não usar adaptadores multi-fichas ou cabos de extensão.
- ▶ Garantir que o cabo de alimentação não está preso pelo frigorífico. Não pisar no cabo de alimentação.
- ▶ Não danificar o circuito de refrigeração.

Uso diário

- ▶ Este equipamento pode ser usado por crianças a partir de 8 anos e mais e por pessoas com capacidades físicas, sensoriais ou mentais reduzidas ou com falta de experiência e conhecimento se lhes tiver sido dada a supervisão ou instrução relativamente ao uso do equipamento de uma forma segura e entender os riscos envolvidos.
- ▶ Manter as crianças com menos de 3 anos afastadas do aparelho a menos que estejam supervisionadas constantemente.
- ▶ As crianças não devem brincar com o aparelho.
- ▶ Seguir estas instruções se gás de refrigeração ou outro gás inflamável for libertado perto do aparelho, desligar a válvula do gás libertado, abrir as portas e janelas e não desligar uma ficha no cabo de alimentação do frigorífico ou de qualquer outro aparelho.
- ▶ Notar que o aparelho está concebido para funcionar numa faixa de ambiente específico entre 10 e 43 °C. O aparelho pode não funcionar corretamente se for deixado por um longo período a uma temperatura acima ou abaixo do intervalo indicado.
- ▶ Não colocar artigos instáveis (objetos pesados, recipientes cheios de água) em cima do frigorífico, para evitar danos pessoais causados por queda ou choque elétrico causado pelo contato com água.
- ▶ Não puxar pelas prateleiras da porta. A porta deve ser puxada inclinada, a prateleira para garrafas deve ser puxada para fora, ou o aparelho pode tombar.
- ▶ Abrir e fechar as portas apenas com as pegas. O espaço entre as portas e o armário é muito estreito. Não estender as suas mãos nestas zonas para evitar apertar os seus dedos. Abrir ou fechar as portas do frigorífico apenas quando não há crianças em posição ao alcance do movimento da porta.
- ▶ Não guardar ou usar materiais inflamáveis, explosivos ou corrosivos no aparelho ou na sua proximidade.

**ADVERTÊNCIA!**

- ▶ Não armazenar medicamentos, bactérias ou agentes químicos no aparelho. Este aparelho é um aparelho doméstico. Não é recomendado para armazenar materiais que necessitem de temperaturas rigorosas.
- ▶ Nunca guardar líquidos em garrafas ou latas (além de elevada percentagem de espirituosos) especialmente bebidas carbonatadas no congelador, pois podem explodir durante o congelamento.
- ▶ Verificar a condição dos alimentos se tiver havido um aquecimento no frigorífico.

Uso diário

- ▶ Não definir temperatura baixa desnecessariamente no compartimento frigorífico. Podem ocorrer temperaturas negativas em definições elevadas. Atenção: As garrafas podem explodir.
- ▶ Não tocar em alimentos congelado com as mãos molhadas (usar luvas). Especialmente não comer sorvetes imediatamente depois de os retirar do compartimento congelador. Há o risco de congelar ou a formação de bolhas por gelo. PRIMEIROS socorros: pôr imediatamente sob água corrente fria. Não retirar!
- ▶ Não tocar na superfície interior do compartimento de armazenamento do congelador quando está a funcionar, especialmente com as mãos molhadas, pois as suas mãos podem congelar em contato com a superfície.
- ▶ Desligar o aparelho quando de uma falha de alimentação ou antes de limpar. Esperar pelo menos 5 minutos antes de reiniciar o aparelho, pois frequentes arranques podem danificar o compressor.
- ▶ Não usar dispositivos elétricos no interior dos compartimentos de armazenamento de alimentos do aparelho, a menos que sejam do tipo recomendado pelo fabricante.

Manutenção / limpeza

- ▶ Assegurar que as crianças são supervisionadas se fizerem limpeza e manutenção.
- ▶ Desligar o aparelho da fonte de alimentação antes de realizar qualquer manutenção de rotina. Esperar pelo menos 5 minutos antes de reiniciar o aparelho, pois frequentes arranques podem danificar o compressor.

**ADVERTÊNCIA!**

- ▶ Segurar a ficha, não o cabo, quando desligar o aparelho.
- ▶ Não raspar geada e gelo com objetos cortantes. Não usar pulverizadores, aquecedores elétricos como aquecedor, secador de cabelo, limpeza a vapor ou outras fontes de calor, a fim de evitar danos às peças de plástico.
- ▶ Não usar dispositivos mecânicos nem outros meios para acelerar o processo de descongelação, exceto os recomendados pelo fabricante.
- ▶ Se o cabo de alimentação estiver danificado, deve ser substituído pelo fabricante ou pelo seu agente de assistência ou uma pessoa igualmente qualificada de modo a evitar algum perigo.

Manutenção / limpeza

- ▶ Não tentar reparar, desmontar ou modificar o aparelho autonomamente. Em caso de reparação deve contatar o nosso serviço ao cliente.
- ▶ Eliminar a sujidade na parte de trás do aparelho pelo menos uma vez por ano para evitar perigo de incêndio, bem como aumento do consumo de energia.
- ▶ Não pulverizar ou enxaguar o aparelho durante a limpeza.
- ▶ Não usar pulverizador ou vaporizador de água para limpar o aparelho.
- ▶ Não limpar as prateleiras de vidro frias com água quente. Mudança de temperatura súbita pode provocar a quebra do vidro.

Informação do gás refrigerante**ADVERTÊNCIA!**

O aparelho contém o refrigerante inflamável ISOBUTANO (R600a). Assegurar que o circuito refrigerante não foi danificado durante o transporte ou instalação. Liberação de refrigerante pode causar danos nos olhos ou detonação. Se ocorreu um dano, manter afastado de fontes de fogo abertas, ventilar bem a divisão, **não** ligar ou desligar os cabos de alimentação do aparelho ou de qualquer outro aparelho. Informar o serviço ao cliente.

No caso do contato dos olhos com o refrigerante, enxaguá-los imediatamente sob água corrente e contatar o especialista de olhos imediatamente.

2.1- Utilização prevista

Este aparelho é indicado para refrigerar e congelar alimentos. Foi concebido exclusivamente para utilização no interior seco de casa. Não está previsto para utilização comercial ou industrial.

Não são permitidas alterações ou modificações ao aparelho. Utilização não indicada pode causar perigos e perda de solicitação de garantia.

2.2 Acessórios

Verificar os acessórios e literatura em conformidade com esta lista (Fig. 2.2):



¹⁾ Modelo com uma porta: A3FE835C*JE, A3FE837CGJ, A3FE837CTJ, A3FE737CGJ

²⁾ Modelos com duas portas: C3FE835C*JE, C3FE737C*JE, C3FE837CGJ, C3FE937CMJ

³⁾ Uma unidade para o modelo com uma porta, duas unidades para o modelo com duas portas

*= Código de cor



Observação: Diferenças

Devido a alterações técnicas e modelos diferentes, as ilustrações neste manual podem diferir do seu modelo.

Imagens dos aparelhos (Fig. 3.1)

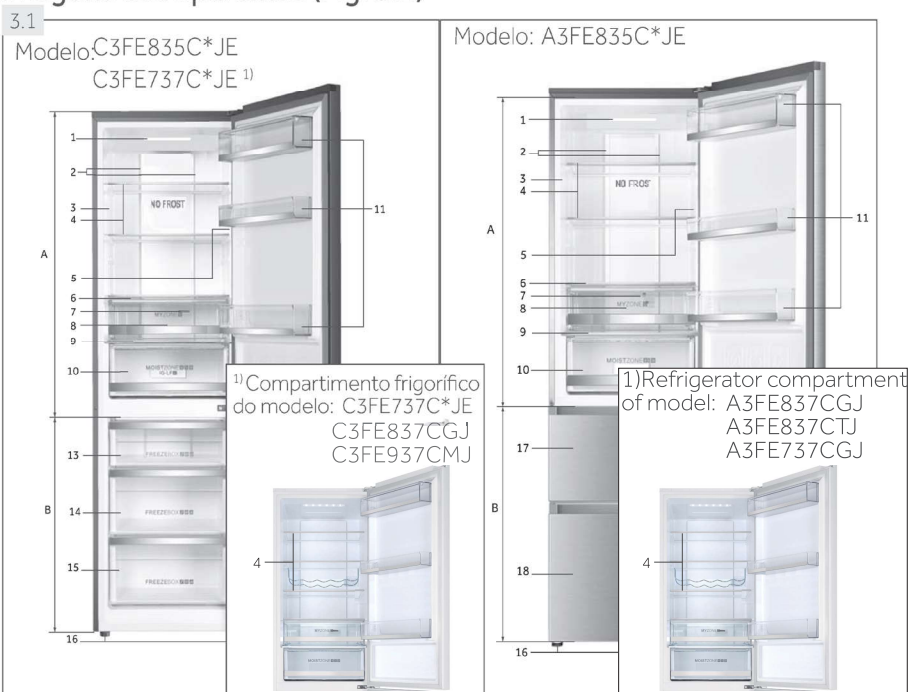

A: Compartmento de refrigeração

- 1 Lâmpada LED do frigorífico
- 2 Conduta de ar e sensor (por trás do painel)
- 3 Placa de características
- 4 Prateleiras de vidro
- 5 O.K. - Indicador da temperatura
- 6 Tampa da caixa Minha Zona
- 7 Conduta de ar (por trás das prateleiras)
- 8 Caixa Minha Zona
- 9 Tampa da caixa Zona Humidade
- 10 Caixa Zona Humidade
- 11 Prateleira da porta

B: Compartmento congelador

- 13 Caixa superior do congelador
- 14 Caixa intermédia do congelador
- 15 Caixa inferior do congelador
- 16 Pés ajustáveis
- 17 Gaveta de armazenamento superior do congelador com prateleira de pré-congelamento
- 18 Gaveta de armazenamento inferior do congelador com prateleira de pré-congelamento

Painel de controlo (Fig. 4)**Teclas:**

- A Definição de temperatura do frigorífico
- B Definição de temperatura do congelador e ligar/desligar função Cong. Intenso
- C Definição da Minha Zona
- D Bloquear/desbloquear painel

Indicadores:

- a Temperatura do compartimento frigorífico
- b Temperatura do compartimento do congelador
- b2 Função Congelamento Intenso ("Super-Frz.")
- c Função Minha zona
- d Bloqueio de painel

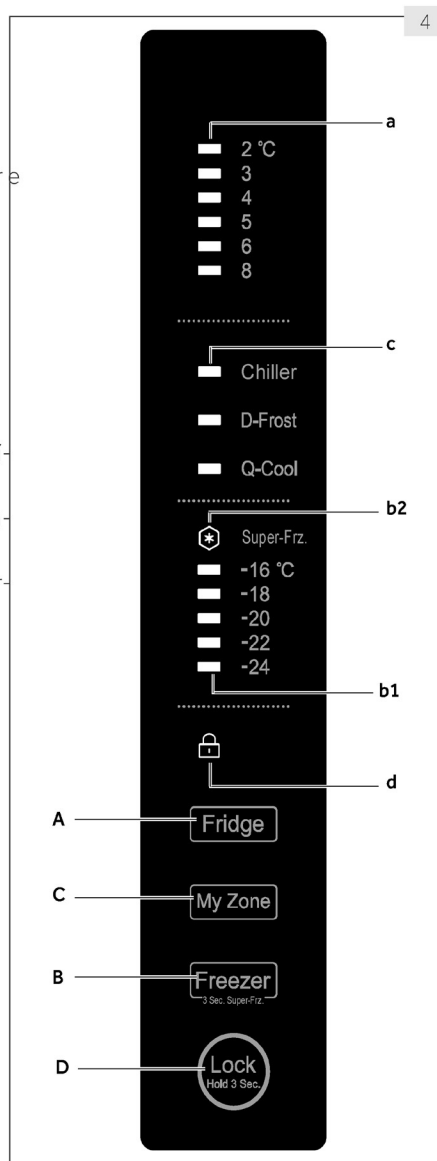

5.1 Antes da primeira utilização

- ▶ Remover todos os materiais de embalagem, mantê-los foras do alcance das crianças e eliminá-los de forma ecológica.
- ▶ Limpar o interior e exterior do aparelho, assim como o interior e acessórios com água e detergente neutro e secar bem com um pano macio.
- ▶ Depois do aparelho ter sido nivelado e limpo, esperar pelo menos 2 horas antes de o ligar à fonte de alimentação. Consultar a secção INSTALAÇÃO.
- ▶ Pré-arrefecer os compartimentos em definições elevadas antes de colocar alimentos. A função Congelamento Intenso ajuda a arrefecer rapidamente o compartimento do congelador.
- ▶ As temperaturas do frigorífico e do congelador são automaticamente definidas para 5°C e -18°C respetivamente. Estas são as definições recomendadas. Se pretendido, pode alterar estas temperaturas manualmente. Deve **REGULAR A TEMPERATURA**.

5.2 Teclas do sensor

Os botões no painel de controlo são teclas sensíveis, que respondem quando toca suavemente com o dedo.

5.3 Ligar/desligar o aparelho

O aparelho fica a funcionar assim que é ligado à fonte de alimentação.

Quando o aparelho é ligado pela primeira vez, os indicadores de temperatura "a" e "b1" exibem os valores predefinidos (consultar OBSERVAÇÃO).



Observação: Predefinições

- ▶ O aparelho é predefinido para as temperaturas recomendadas de 5°C (frigorífico) e -18°C (congelador). Em condições ambientais normais não precisa de definir uma temperatura.
- ▶ A função de predefinição para o compartimento de Minha zona é de Refrigerador.
- ▶ Quando o aparelho é ligado depois de desligado da fonte de alimentação elétrica, demorará até 12 horas a atingir as temperaturas corretas.

Esvaziar o aparelho antes de o desligar. Para desligar o aparelho, retirar o cabo de alimentação da tomada.

5.4 Modo férias

O visor desliga automaticamente 30 segundos depois de premir uma tecla. O visor bloqueará automaticamente. Acende automaticamente quando premir qualquer tecla ou abrir a porta.

5.5-1

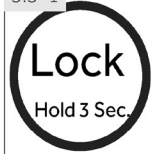

5.5-2



5.5 Bloquear/Desbloquear o painel



Observação: Bloqueio de painel

O painel de controlo é bloqueado automaticamente se não for premido qualquer botão durante 30 segundos. Para quaisquer definições o painel de controlo deve estar desbloqueado.

- ▶ Premir a tecla "D" durante 3 segundos para bloquear todos os elementos do painel contra a ativação.(Fig. 5.5.-1).
- ▶ O indicador "d" relacionado é agora exibido.(Fig. 5.5-2).
- ▶ Para desbloquear premir a tecla de novo.

5.6 Alarme de abertura da porta

Quando a porta do frigorífico estiver aberta durante mais de 3 minutos, soará o alarme de abertura da porta. (Fig. 5.6). O alarme pode ser silenciado fechando a porta. Se a porta estiver aberta durante mais de 7 minutos, a luz interior do frigorífico e a iluminação do painel de controlo desligará automaticamente.

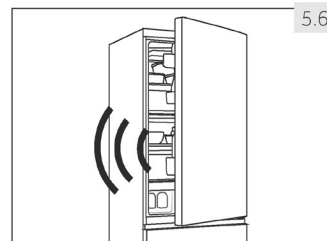

5.7 Ajustar a temperatura

As temperaturas interiores são influenciadas pelos seguintes fatores:

- ▶ Temperatura ambiente
- ▶ Frequência de abertura da porta
- ▶ Quantidade de alimentos guardados
- ▶ Instalação do aparelho

5.7.1 Ajustar a temperatura do frigorífico

1. Desbloquear o painel tocando na tecla "D" se estiver bloqueada (Fig. 5.5-1).
2. Tocar sequencialmente a tecla "A" (Frigorífico) até que o indicador do valor de temperatura desejado "a" esteja a piscar (Fig. 5.7.1).
A temperatura ótima no frigorífico é de 5°C. Temperaturas mais baixas significam consumo de energia desnecessário.
3. Após alguns segundos o indicador da temperatura "a" ficará permanentemente brilhante e a definição é confirmada.

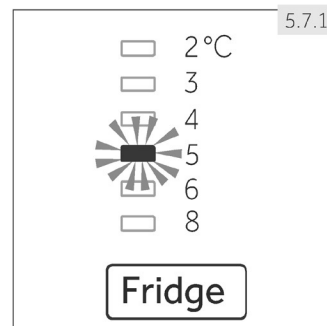

5.7.2 Ajustar a temperatura do frigorífico

1. Desbloquear o painel tocando na tecla "D" se estiver bloqueada (Fig. 5.5-1).
2. Tocar sequencialmente a tecla "B" (Congelador) até que o indicador do valor de temperatura desejado "b1" esteja a piscar. (Fig. 5.7.2).
A temperatura ótima no congelador é de -18°C. Temperaturas mais baixas significam consumo de energia desnecessário.
3. Após alguns segundos o indicador da temperatura "a" ficará permanentemente brilhante e a definição é confirmada.

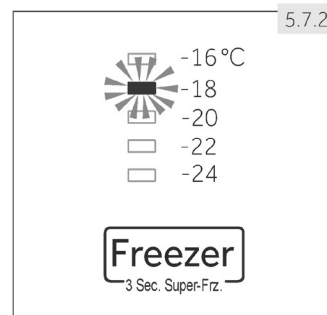

Observação: Conflito com outras funções

A temperatura no compartimento correspondente não pode ser ajustada, se não estiver ativada qualquer outra função (Modo Congelamento Intenso está ativado ou o visor está bloqueado). O indicador correspondente piscará a acompanhar.

5.8



5.8 Função Congelamento Intenso

Os alimentos frescos devem ser congelados tão rapidamente quanto possível até ao núcleo. Isto preserva o melhor valor nutricional, aparência e sabor. A função Congelamento Intenso acelera o congelamento de alimentos frescos e protege os alimentos já guardados de aquecimento indesejável. Se precisar de congelar uma grande quantidade de alimentos de uma só vez, é recomendado definir a função Congelamento Intenso 24h antes da utilização do espaço congelador.

1. Desbloquear o painel tocando na tecla "D" se estiver bloqueada (Fig. 5.5-1).
2. Tocar a tecla "B" (Congelador) durante 3 segundos; o indicador "b2" acende e a função é ativada (Fig. 5.8).
3. Com a mesma operação pode sair da função super congelamento.



Observação: Desligar automático

A função Congelamento Intenso desligará automaticamente após 56 horas. O aparelho fica então a funcionar à temperatura definida previamente.

5.9

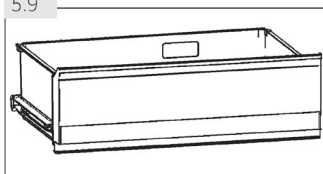

5.9 Caixa Minha Zona

O compartimento frigorífico está equipado com a caixa Minha Zona (Fig. 5.9). Em conformidade com as exigências de armazenamento dos alimentos, a temperatura mais adequada pode ser seleccionada para obter o valor nutricional ótimo dos alimentos. Estão disponíveis os seguintes modos:

5.9.1 Função Refrigerador

Esta função define a temperatura na caixa Minha Zona a 0 °C. Adequada para armazenar alimentos frescos tais como carne ou produtos instantâneos. A maioria dos alimentos ficam frescos a 0 °C, mas não congelados.



Observação: Refrigerador

- ▶ Devido a diferentes teores de água da carne, alguma carne com mais humidade ficará congelada a temperaturas abaixo de 0 °C. Assim, a carne "cortada imediatamente" deve ser guardada na caixa Minha Zona, com temperaturas mín. de 0 °C.
- ▶ Frutos sensíveis ao frio como ananás, abacate, bananas, toranjas e legumes tais como batatas, berinjelas, feijões, pepinos, abobrinha e tomates e queijo não devem ser guardados na caixa Minha Zona.
- ▶ Quando escolher "Refrigerador" definir a temperatura do compartimento frigorífico no nível médio (5 °C), de forma a preservar os seus alimentos em ambiente de armazenamento ótimo.

5.9.2 D-Frost (Descongela)

Esta função permite descongelar alimentos congelados sem resíduos líquidos nos mesmos após o descongelamento. Deixará os alimentos parcialmente congelados, o que é conveniente para cortar e cozinhar.

A temperatura no compartimento da Minha Zona é definida para + 1 °C.



Observação: D-Frost

O tempo de descongelamento pode variar de acordo com o tamanho e a espessura dos alimentos. Para o descongelamento podem ser usados os seguintes valores: 500 g: 7 h; 1000 g: 8 h, 1500 g: 10 h.

5.9.3 Q-Cool (Frio rápido)

Esta função permite arrefecer rapidamente bebidas enlatadas em pouco tempo. Deve retirar quaisquer garrafas antes de ativar esta função, podem ficar congeladas.

A temperatura no compartimento da Minha Zona é definida para - 1 °C.



Observação: Caixa Minha Zona

- ▶ Deve estar sempre ativada uma das três funções do compartimento Minha zona
- ▶ Para reduzir a temperatura do compartimento frigorífico usar a função Q-Cool. Para a aumentar, usar a função Descongela.

5.9.4 Selecionar função para caixa Minha zona

1. Desbloquear o painel tocando na tecla "D" se estiver bloqueada (Fig. 5.5-1).
2. Tocar sequencialmente "C" (Minha zona) até que a função "c" fique iluminada (Fig. 5.9.4) e a definição tenha sido confirmada.



5.10 Dicas para guardar alimentos frescos

5.10.1 Guardar no compartimento frigorífico

- ▶ Manter a temperatura do seu frigorífico abaixo dos 5°C.
- ▶ Alimentos quentes devem ser arrefecidos para a temperatura ambiente antes de guardar no aparelho.
- ▶ Alimentos guardados no frigorífico devem ser lavados e secos antes de guardar
- ▶ Alimentos para serem guardados devem ser vedados adequadamente para evitar alterações de odor ou sabor.
- ▶ Não guardar quantidades excessivas de alimentos. Deixar espaços entre os alimentos para permitir que o ar frio flua à sua volta, para um arrefecimento melhor e mais homogêneo.
- ▶ Alimentos comidos diariamente devem ser guardados à frente na prateleira.
- ▶ Deixar um espaço entre os alimentos e as paredes interiores, permitindo que o ar flua. De modo especial não guardar os alimentos contra a parede de trás: os alimentos podem congelar contra esta parede. Evitar o contato direto dos alimentos (especialmente alimentos oleosos e ácidos) com o revestimento interior, pois o óleo/ácido podem corroer o revestimento interior. Limpar a sujidade oleosa/ácida sempre que a encontrar.
- ▶ Os alimentos congelados podem ser descongelados lentamente no compartimento do frigorífico ou com a função D-Frost na caixa Minha Zona. Isto economiza energia.
- ▶ O processo de envelhecimento de frutas e legumes, como curgetes, melão, papaia, banana, ananás, etc., podem ser acelerado no frigorífico. Portanto, não é aconselhável guardá-los no frigorífico. No entanto, o amadurecimento dos frutos fortemente verdes pode ser promovido por um determinado período. Cebola, alho, gengibre e outros tubérculos também devem ser guardados à temperatura ambiente.
- ▶ Odores desagradáveis dentro do frigorífico são um sinal de que algo foi derramado e é necessária limpeza. Consultar CUIDADO E LIMPEZA.
- ▶ Alimentos diferentes devem ser colocados em zonas diferentes de acordo com as suas propriedades (Fig.: 5.10.1).

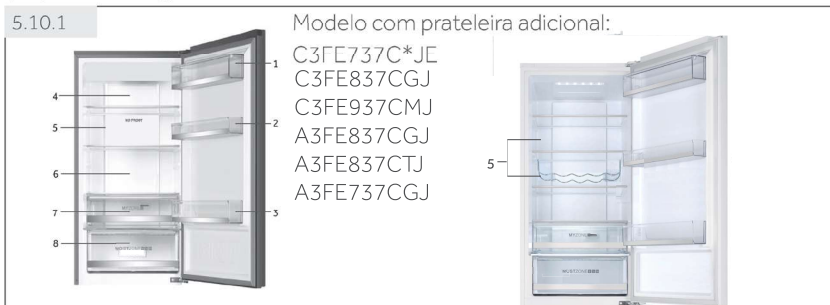

- | | |
|---|---|
| 1 Manteiga, queijo, ovos, especiarias, etc. | 6 Carne cozinhada, salsichas, etc. |
| 2 Ovos, alimentos enlatados, especiarias, etc. | 7 Caixa Minha Zona: bebidas em lata (Q-cool), alimentos crus frescos (Refrigerador), todos os alimentos congelados os quais devam ser descongelados (D-Frost) |
| 3 Bebidas e alimentos engarrafados. | 8 Caixa Zona Humidade: Fruta, legumes, salada, etc. |
| 4 Pickles, alimentos enlatados, etc. | |
| 5 Produtos de carne, alimentos enlatados, pasta, leite, tofu, diários, etc. | |

5.10.2 Armazenamento no compartimento congelador

- ▶ Manter a temperatura do congelador em - 18°C.
- ▶ 24 horas antes de congelar ligar a função Congelamento Intenso; - para pequenas quantidades de alimentos são suficientes 4-6 horas.
- ▶ Alimentos quentes devem ser arrefecidos para a temperatura ambiente antes de guardar no compartimento congelador.
- ▶ Os alimentos cortados em pequenas porções congelarão mais rapidamente e será mais fácil descongelar e cozinhar. O peso recomendado para cada porção é de menos de 2.5 kg
- ▶ É melhor embalar os alimentos antes de os pôr no congelador. O exterior da embalagem deve ser seco para evitar que os sacos se colem. Os materiais de embalagem devem ser isentos de cheiro, herméticos, não venenosos e não tóxicos.
- ▶ A fim de evitar a expiração do tempo de armazenamento, deve anotar a data de congelamento, limite de tempo e nome do alimento na embalagem de acordo com os períodos de armazenamento dos diferentes alimentos.
- ▶ **ADVERTÊNCIA!** Ácido, alcalinos e sal, etc. podem corroer a superfície interna do congelador. Não colocar os alimentos com estas substâncias (p.ex. marisco) diretamente na superfície interna. Água salgada no congelador deve ser limpa imediatamente.
- ▶ Não exceder os prazos de armazenagem de alimentos recomendados pelos fabricantes. Retirar apenas a quantidade de alimento necessária do congelador.
- ▶ Consumir rapidamente alimentos descongelados. Alimentos descongelados não devem ser congelados de novo a menos que cozinhados previamente, pois podem ficar menos comestíveis.
- ▶ Não carregar quantidades excessivas de alimentos frescos no compartimento congelador. Consultar a capacidade de congelamento do congelador - Consultar DADOS TÉCNICOS ou dados na placa de características.
- ▶ O alimentos podem ser guardados no congelador à temperatura de pelo menos -18°C durante 2 a 12 meses, dependendo das suas propriedades (p.ex. carne: 3-12 meses, legumes: 6-12 meses)
- ▶ Quando congelar alimentos frescos, evitar que fiquem em contato com alimentos já congelados. Risco de descongelamento!

Quando guardar alimentos congelados comercialmente, deve seguir estas orientações:

- ▶ Seguir sempre as orientações sobre qual o período de tempo que devem ser guardados. Não exceder estas orientações!
- ▶ Tentar manter o período de tempo entre a compra e a armazenagem tão curto quanto possível para preservar a qualidade dos alimentos.
- ▶ Comprar alimentos congelados, que tenham sido guardados a uma temperatura de -18 °C ou abaixo.
- ▶ Evitar comprar alimentos que tenham gelo ou geada na embalagem - Isto indica que o produto deve ter sido parcialmente descongelado e congelado de novo em determinada altura - subidas de temperatura afetam a qualidade dos alimentos.



Dicas para poupar energia

- ▶ Assegurar que o aparelho está devidamente ventilado (consultar INSTALAÇÃO).
- ▶ Não instalar o aparelho à luz solar direta ou perto de superfícies quentes (p.ex. fogões, aquecedores).
- ▶ Evitar temperatura baixa desnecessariamente no aparelho. O consumo de energia aumenta se é definida a temperatura mais baixa no aparelho.
- ▶ Funções como CONGELAMENTO INTENSO consomem mais energia.
- ▶ Deixar os alimentos quentes arrefecerem antes de os colocar no aparelho.
- ▶ Abrir a porta do aparelho tão pouco e tão brevemente quanto possível.
- ▶ Não encher demasiado o aparelho para evitar obstruir o fluxo de ar.
- ▶ Evitar ar dentro da embalagem de alimento.
- ▶ Manter os vedantes da porta limpos pois isto deixa a porta fechar corretamente sempre.
- ▶ Descongelar os alimentos congelados no compartimento de armazenamento do frigorífico ou usar a função D-Frost na caixa Minha Zona.



Observação: Diferenças dependendo do modelo

Devido aos diferentes modelos, o seu produto pode não ter todas as seguintes funções. Deve consultar DESCRIÇÃO DO PRODUTO.

7.1. Fluxo de ar múltiplo

O frigorífico está equipado com um sistema de fluxo de ar múltiplo, com o qual os fluxos de ar frio estão em todo o nível da prateleira. (Fig. 7.1). Isto ajuda a manter uma temperatura uniforme para garantir que todo o alimento é mantido mais fresco por mais tempo.

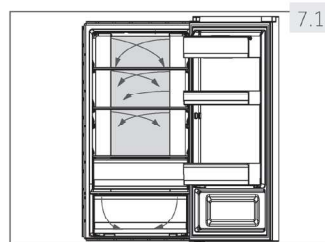

7.2 Prateleiras ajustáveis

A altura das prateleiras pode ser ajustada para combinar com as suas necessidades de armazenamento.

1. Para deslocar uma prateleira, removê-la primeiro levantando a sua extremidade traseira (1) e puxando-a para fora (2) (Fig. 7.2).
2. Para a recolocar, colocar sobre as saliências em ambos os lados e empurrá-la para a posição mais recuada até que a parte traseira da prateleira esteja fixa no interior das ranhuras laterais.

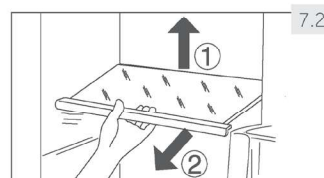

Observação: Prateleiras

Assegurar que todas as extremidades da prateleira estão niveladas.

7.3 Prateleiras amovíveis da porta

As prateleiras da porta podem ser removidas para limpeza:

Colocar as mãos de cada lado da prateleira, levante para cima (1) e puxe para fora (2) (Fig. 7.3).

Para inserir a prateleira da porta, os passos acima são realizados na ordem inversa.

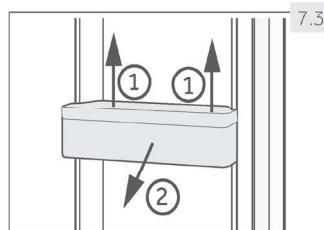

7.5

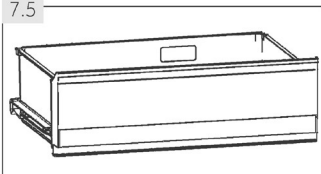

7.5 Caixa Minha Zona

Para utilização e definição do compartimento Minha Zona (Fig. 7.5), deve verificar a secção UTILIZAÇÃO (gaveta Minha Zona).

7.6

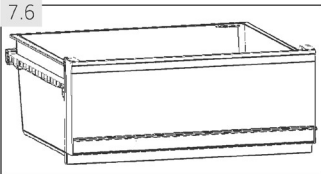

7.6 Caixa Zona Humidade

Neste compartimento (Fig. 7.6) o nível de humidade é de cerca de 90%. É controlado automaticamente pelo sistema e adequado para armazenar frutas, legumes, saladas, etc.

7.7

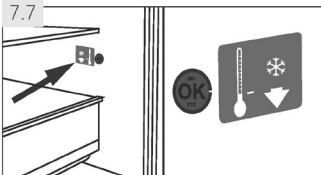

7.7 OK-Indicador de temperatura

O indicador de temperatura-OK (Fig. 7.7) pode ser usado para determinar temperaturas abaixo de +4°C. Reduzir gradualmente a temperatura se o sinal não indica "OK".



Observação: Autocolante Ok

Quando o aparelho é ligado, poderá demorar até 12 horas a atingir as temperaturas corretas.

7.8

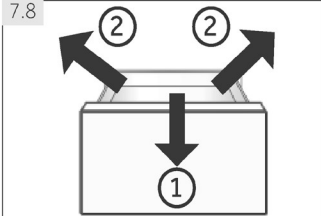

7.8 Gaveta do congelador amovível

Para remover as prateleiras puxá-las até à extensão máxima (1), elevar e remover (2) (Fig. 7.8).

Para inserir a gaveta, os passos acima são realizados na ordem inversa.

7.9

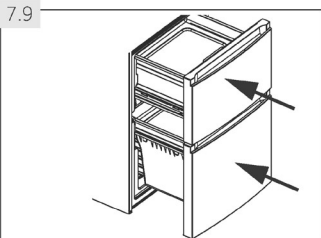

7.9. Gaveta do congelador -3D

As gavetas do congelador (Fig. 7.9) pode ser prolongada a direito e completamente. São montadas em calhas telescópicas de fácil rolamento, assim pode guardar e remover os produtos congelados confortavelmente. Por causa do mecanismo de fecho da porta automático o manuseamento é fácil e poupa energia.



ADVERTÊNCIA!

Não sobrecarregar as gavetas: Carga máx. de cada gaveta: 35 kg!.

7.10 Prateleira de pré-congelamento

Cada gaveta do congelador está equipada com uma prateleira de pré-congelamento (Fig. 7.10). Alimentos congelados frescos podem ser separados de já congelados, de forma que um processo de congelamento suave possa ter lugar e alimentos congelados não descongelem. Depois da reordenação de alimentos congelados estes compartimentos podem ser utilizados para facilitar o armazenamento de pequenas peças, tais como ervas, gelo ou para a prateleira de cubos de gelo.

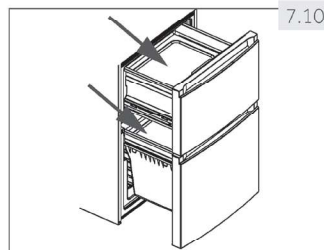

7.11 Prateleira de cubos de gelo

1. Encher a prateleira de cubos de gelo com 3/4 de água, ter cuidado para não exceder a linha de nível de água (A) (Fig. 7.11-1). Fechar a prateleira com a tampa e pô-la numa gaveta de armazenamento do congelador.
2. Torcer bandeja de cubos de gelo ou manter um pouco sob água corrente para soltar os cubos de gelo (Fig.7.11-2).

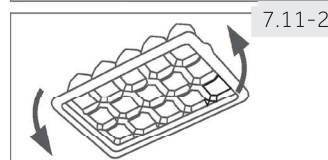
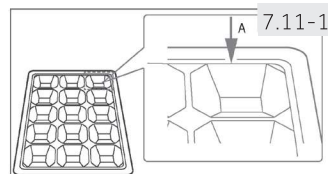

7.12 Iluminação

A luz interior de LED acende quando a porta é aberta. O desempenho das luzes não é afetado por qualquer das outras definições do aparelho.

**ADVERTÊNCIA!**

Desligar o aparelho da fonte de alimentação antes de proceder à limpeza.

8.1 Generalidades

Limpar o aparelho apenas quando pouco ou nenhum alimento esteja guardado. O aparelho deve ser limpo a cada quatro semanas para boa manutenção e evitar maus cheiros nos alimentos guardados.

**ADVERTÊNCIA!**

- ▶ Não limpar o aparelho com escovas duras, escovas de aço, detergente em pó, gasolina, acetato de amilo, acetona e soluções orgânicas semelhantes, ácido ou soluções alcalinas. Deve limpar com detergente de frigorífico especial para evitar danos.
- ▶ Não pulverizar ou enxaguar o aparelho durante a limpeza.
- ▶ Não usar pulverizador ou vaporizador de água para limpar o aparelho.
- ▶ Não limpar as prateleiras de vidro frias com água quente. Mudança de temperatura súbita pode provocar a quebra do vidro.
- ▶ Não tocar na superfície interior do compartimento de armazenamento do congelador, especialmente com as mãos molhadas, pois as suas mãos podem congelar à superfície.
- ▶ Em caso de aquecimento verificar a condição dos produtos congelados.

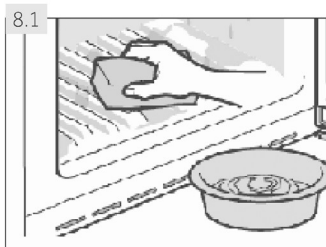

8.1

- ▶ Manter sempre o vedante da porta limpo.
- ▶ Limpar o interior e a estrutura do aparelho com uma esponja humedecida em água quente e detergente neutro (Fig. 8.1).
- ▶ Enxaguar e secar com pano suave.
- ▶ Limpar os acessórios apenas com água quente e detergente neutro.
- ▶ Não limpar qualquer das peças do aparelho na máquina de lavar loiça.
- ▶ Esperar pelo menos 5 minutos antes de reiniciar o aparelho, pois frequentes arranques podem danificar o compressor.

8.2 Descongelar

O descongelamento do frigorífico e do compartimento congelador é feita automaticamente; não é necessária qualquer operação manual.

8.3 Substituir as lâmpadas LED



ADVERTÊNCIA!

Não substituir por si a lâmpada LED, apenas deve ser substituída pelo fabricante ou agente de assistência autorizado.

A lâmpada adota LED como a sua fonte de luz, apresentando baixo consumo de energia e longa vida útil. Se há alguma anormalidade, deve contactar o serviço ao cliente. Consultar SERVIÇO AO CLIENTE.

Parâmetros da lâmpada:

Tensão em V	12
Potência máx em W	2
Quantidade de luz em lúmen	150
Espec. LED	branco -5050
Temperatura de uso	-30°C a +85°C.

8.4 Vedantes da porta auxiliares amovíveis

Há seis vedantes da porta auxiliares na gaveta superior e inferior do congelador.

1. Colocar os cinco vedantes da porta indicados na gaveta superior e inferior do congelador (Fig 8.4-1).
2. Assegurar que as faixas curvas dos vedantes apontam para dentro quando as colocar (fig. 8.4-2).
3. Colocar o vedante **inferior** da gaveta superior como indicado (Fig. 8.4-3.).
4. Assegurar que faixas curvas deste vedante apontam para baixo quando colocar (Fig. 8.4-4.).

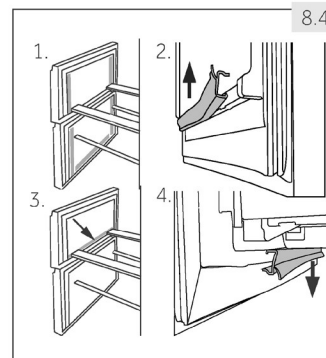

Obtém estes vedantes bem como os vedantes envolventes da porta / gaveta através do serviço ao cliente (consultar cartão de garantia).

8.5 Não utilização por período mais longo

Se o aparelho não for utilizado durante um período de tempo prolongado:

- ▶ Retirar os alimentos.
- ▶ Desligar o cabo de alimentação.
- ▶ Limpar o aparelho como descrito acima.
- ▶ Manter a porta e gavetas/porta do congelador abertas para evitar a criação de maus cheiros no interior.



Observação: Desliga-se

Desligar o aparelho apenas se estritamente necessário.

8.6 Deslocar o aparelho

1. Retirar todos os alimentos e desligar o aparelho.
2. Fixar prateleiras e outras peças móveis no frigorífico e congelador com fita adesiva.
3. Não inclinar o frigorífico mais de 45° para evitar danificar o sistema de refrigeração.



ADVERTÊNCIA!

- ▶ Não levantar o aparelho pelas pegas.
- ▶ Nunca colocar o aparelho horizontalmente no chão.

Muitos problemas ocorridos podem ser resolvidos por si sem conhecimento específico. No caso de um problema verificar todas as possibilidades mostradas e seguir as instruções abaixo antes de contatar um serviço pós-venda. Consultar SERVIÇO AO CLIENTE.



ADVERTÊNCIA!

- ▶ Antes da manutenção, desativar o aparelho e desligar a ficha de alimentação da tomada de rede.
- ▶ Equipamento elétrico deve ser assistido apenas por técnicos em eletricidade qualificados, porque reparações inapropriadas podem causar danos consequenciais consideráveis.
- ▶ Um cabo de alimentação danificado apenas deve ser substituído pelo fabricante, pelo seu agente de assistência ou uma pessoa igualmente qualificada de modo a evitar algum perigo.

9.1 Tabela de resolução de problemas

Problema	Causa Possível	Solução Possível
O compressor não funciona.	<ul style="list-style-type: none"> • A ficha de alimentação não está ligada à tomada elétrica. • O aparelho está no ciclo de descongelamento. 	<ul style="list-style-type: none"> • Ligar a ficha de alimentação. • Isto é normal para um descongelamento automático.
O aparelho funciona frequentemente ou funciona por um longo período de tempo.	<ul style="list-style-type: none"> • A temperatura interior ou exterior é demasiado elevada. • O aparelho esteve desligado por um longo período de tempo. • Uma porta/gaveta do aparelho não está fechada hermeticamente. • Uma porta/gaveta foi aberta demasiado frequentemente ou por muito tempo. • A definição de temperatura para o compartimento do congelador é demasiado baixa. • O vedante da porta/gaveta está sujo, desgastado, fendido ou desajustado. • A circulação de ar necessária não está garantida. 	<ul style="list-style-type: none"> • Neste caso, é normal que o aparelho funcionar mais tempo. • Normalmente, demora 8 a 12 horas até o aparelho arrefecer completamente. • Fechar a porta/gaveta e assegurar que o aparelho está colocado num piso nivelado e não há alimento ou recipiente a vibrar na porta. • Não abrir a porta/gaveta com demasiada frequência. • Definir a temperatura mais elevada até que uma temperatura do frigorífico seja obtida satisfatoriamente. Demora 24 horas para que a temperatura do frigorífico fique estável. • Limpar o vedante da porta/gaveta ou substituí-los pelo serviço ao cliente. • Assegurar ventilação adequada.
O interior do aparelho está sujo e/ou cheira.	<ul style="list-style-type: none"> • O interior do frigorífico precisa de limpeza. • Alimento de odor forte está guardado no frigorífico. 	<ul style="list-style-type: none"> • Limpar o interior do frigorífico. • Envolver o alimento totalmente.

Problema	Causa Possível	Solução Possível
Não está frio suficiente no interior do aparelho.	<ul style="list-style-type: none"> A temperatura está definida demasiado elevada. Foram guardados alimentos muito quentes. Foram guardados alimentos muito quentes de uma vez. Os produtos estão demasiado próximas umas das outras. Uma porta/gaveta do aparelho não está fechada hermeticamente. Uma porta/gaveta foi aberta demasiado frequentemente ou por muito tempo. 	<ul style="list-style-type: none"> Reiniciar a temperatura. Deixar arrefecer sempre os produtos antes de os guardar. Guardar sempre pequenas quantidades de alimentos. Deixar um espaço entre os diversos alimentos permitindo o fluxo de ar. Fechar a porta/gaveta. Não abrir a porta/gaveta com demasiada frequência.
Não está frio suficiente no interior do aparelho.	<ul style="list-style-type: none"> A temperatura está definida demasiado baixa. A função Ativar-Congelador está ativada ou a funcionar há demasiado tempo. 	<ul style="list-style-type: none"> Reiniciar a temperatura. Desligar a função Ativar-Congelador.
Formação de humidade no interior do compartimento frigorífico.	<ul style="list-style-type: none"> O clima é demasiado quente e demasiado húmido. Uma porta/gaveta do aparelho não está fechada hermeticamente. Uma porta/gaveta foi aberta demasiado frequentemente ou por muito tempo. Foram deixados recipientes de alimentos ou líquidos. 	<ul style="list-style-type: none"> Aumentar a temperatura. Fechar a porta/gaveta. Não abrir a porta/gaveta com demasiada frequência. Deixar os alimentos quentes arrefecerem à temperatura ambiente e cobrir alimentos e líquidos.
Humidade acumula na superfície exterior do frigorífico ou entre as portas/porta ou gaveta.	<ul style="list-style-type: none"> O clima é demasiado quente e demasiado húmido. A porta/gaveta do aparelho não está fechada hermeticamente. O ar frio no aparelho e o ar quente exterior condensa-o. 	<ul style="list-style-type: none"> Isto é normal num clima húmido e mudará quando a humidade diminuir. Assegurar que porta/gaveta é hermeticamente fechada.
Gelo e geada forte no compartimento congelador.	<ul style="list-style-type: none"> Os produtos não foram devidamente embalados. Uma porta/gaveta do aparelho não está fechada hermeticamente. Uma porta/gaveta foi aberta demasiado frequentemente ou por muito tempo. O vedante da porta/gaveta está sujo, desgastado, fendido ou desajustado. Alguma coisa no interior evita que a porta/gaveta feche adequadamente. 	<ul style="list-style-type: none"> Embalar sempre bem os produtos. Fechar a porta/gaveta. Não abrir a porta/gaveta com demasiada frequência. Limpar o vedante da porta/gaveta ou substituí-los por novos. Reposicionar as prateleiras, as prateleiras das portas, ou recipientes interiores para permitir que a porta/gaveta feche.

Problema	Causa Possível	Solução Possível
O aparelho faz sons anormais.	<ul style="list-style-type: none"> O aparelho não está colocado num piso nivelado. O aparelho está a tocar em algum objeto à sua volta. 	<ul style="list-style-type: none"> Ajustar os pés para nivelar o aparelho. Remover objetos à volta do aparelho.
Ouve-se um som ligeiro semelhante a água a correr.	<ul style="list-style-type: none"> Isto é normal. 	<ul style="list-style-type: none"> -
Ouvirá um bipe de alarme.	<ul style="list-style-type: none"> A porta do compartimento de armazenamento do frigorífico está aberta. 	<ul style="list-style-type: none"> Fechar a porta ou silenciar o alarme manualmente.
Ouvirá um leve zumbido.	<ul style="list-style-type: none"> O sistema de anti-condensação está a funcionar. 	<ul style="list-style-type: none"> Isto evita condensação e é normal.
A iluminação interior ou o sistema de arrefecimento não funciona.	<ul style="list-style-type: none"> A ficha de alimentação não está ligada à tomada elétrica. A fonte de alimentação não está íntata. A lâmpada LED está fora de serviço. 	<ul style="list-style-type: none"> Ligar a ficha de alimentação. Verificar a alimentação elétrica à divisão. Contatar a empresa local de eletricidade! Deve contactar a assistência para mudar a lâmpada.
Os lados do aparelho e a chapa da porta ficam quentes.	<ul style="list-style-type: none"> Isto é normal. 	<ul style="list-style-type: none"> -

9.2 Interrupção da alimentação

No caso de um corte de energia, os alimentos deverão permanecer seguramente frios durante cerca de 13/14 horas (consultar a secção DADOS TÉCNICOS). Seguir estas dicas durante uma interrupção de energia prolongada, especialmente no verão:

- ▶ Abrir a porta/gaveta tão poucas vezes quanto possível.
- ▶ Não pôr alimentos adicionais no aparelho durante uma interrupção de energia.
- ▶ Se for dada notificação prévia de uma interrupção de energia e a duração de interrupção for superior a 16 horas, fazer algum gelo e colocá-lo num recipiente na parte superior do compartimento do frigorífico.
- ▶ É necessária uma inspeção dos produtos imediatamente após a interrupção.
- ▶ Como a temperatura no frigorífico aumentará durante uma interrupção de energia ou outra falha, o período de armazenamento e a qualidade do alimento serão reduzidos. Qualquer alimento que descongela deve ser consumido, ou cozinhado e congelado de novo (quando apropriado) logo depois de modo a evitar riscos para a saúde.

i Observação: Função de memória durante interrupção de energia

Após a reposição da energia o aparelho continua com as definições que estavam definidas antes da falha de energia.

10.1 Desembalar



ADVERTÊNCIA!

- ▶ O aparelho é pesado. Manusear sempre com pelo menos duas pessoas.
- ▶ Manter todos os materiais de embalagem fora do alcance das crianças e eliminá-los de forma ecológica.
- ▶ Retirar o aparelho da embalagem.
- ▶ Remover todos os materiais de embalagem.

10.2 Condições ambientais

A temperatura da divisão deve ser sempre entre 10° C e 43° C, pois pode influenciar a temperatura no interior do aparelho e o seu consumo de energia. Não instalar o aparelho próximo de outros aparelhos emissores de calor (fornos, frigoríficos) sem isolamento.

10.3 Reversibilidade da porta

Antes do aparelho estar instalado permanentemente, verificar a posição correta da dobradiça da porta. Se necessário consultar a secção REVERSIBILIDADE DA PORTA.

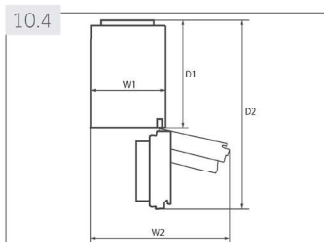

10.4 Requisitos de espaço

Espaço necessário quando a porta é aberta (Fig. 10.4):

Modelo	Largura do aparelho em mm		Profundidade do aparelho em mm	
	W1	W2	D1	D2
C3FE-737C*JE A3FE737CGJ	595	925	580	1200
A3FE-835C*JE C3FE-835C*JE A3FE837CGJ A3FE837CTJ C3FE837CGJ C3FE937CMJ	595	925	600	1220

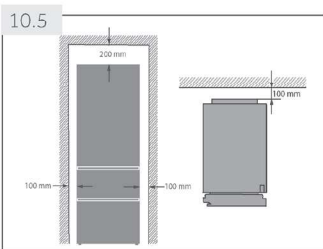

10.5 Secção transversal de ventilação

Para obter uma ventilação suficiente do aparelho por razões de segurança, as informações das secções transversais de ventilação necessárias devem ser observadas (Fig. 10.5).

10.6 Nivelar o aparelho

O aparelho deve ser colocado numa superfície plana e sólida.

1. Inclinar ligeiramente o aparelho para trás (Fig. 10.6).
2. Ajustar os pés para o nível pretendido.
3. A estabilidade pode ser verificada por abanar nas diagonais alternadamente. A oscilação ligeira deve ser a mesma em ambas as direções. Caso contrário, a estrutura pode deformar; possíveis fugas dos vedantes da porta são o resultado. Uma pequena tendência para a parte traseira facilita o fecho da porta.

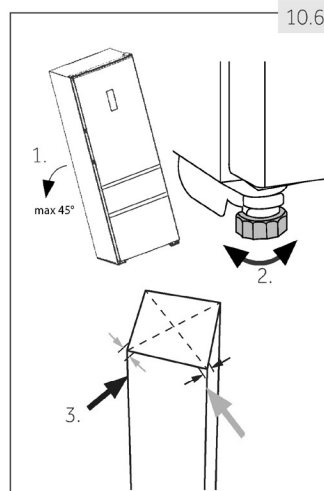

10.7 Tempo de espera

O óleo de lubrificação sem manutenção está localizado na cápsula do compressor. Este óleo pode ficar no sistema de tubos fechados durante o transporte inclinado. Antes de ligar o aparelho à fonte de alimentação tem de esperar 2 horas (Fig.10.7) para que o óleo volte para a cápsula.

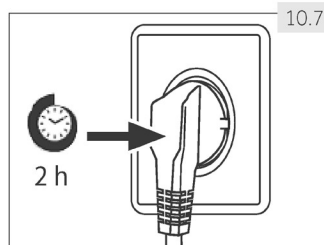

10.8 Ligação elétrica

Antes de cada ligação verificar se:

- ▶ fonte de alimentação, tomada e fusível são adequados à placa de características.
- ▶ a tomada de alimentação tem ligação à terra e sem fichas múltiplas ou extensão.
- ▶ a ficha e tomada de alimentação estão estritamente de acordo.

Ligar a ficha a uma tomada doméstica instalada adequadamente.



ADVERTÊNCIA!

Um cabo de alimentação danificado deve ser substituído pelo serviço ao cliente para evitar riscos (consultar cartão de garantia).

10.9 Reversibilidade da porta

Antes de ligar o aparelho à fonte de alimentação deve verificar, se a rotação da porta deve ser alterada da direita (como entregue) para a esquerda, se isto é necessário pela localização da instalação e a funcionalidade.



ADVERTÊNCIA!

- ▶ O aparelho é pesado. Precisa de duas pessoas para realizar a reversibilidade da porta.
- ▶ Antes de qualquer operação, desligar primeiro o aparelho da eletricidade.
- ▶ Não inclinar o aparelho mais de 45° para evitar danos do sistema de refrigeração.

Passos da montagem (Fig. 10.9):

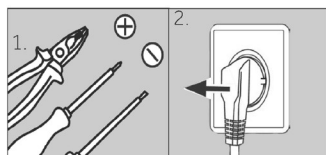

1. Providenciar a ferramenta necessária.
2. Desligar o aparelho.

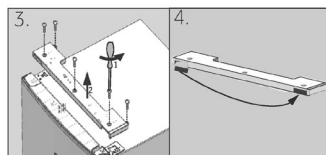

3. Remover os cinco parafusos que fixam o painel frontal (1) e remover o painel (2).
4. Remover a tampa pequena do painel frontal do lado esquerdo para o direito.

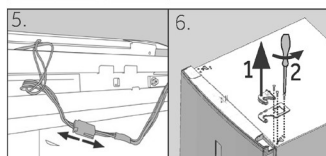

5. Desligar o cabo de ligação
6. Remover a tampa superior da dobradiça (1) e desaparafusar a dobradiça superior (três parafusos) no lado direito (2).

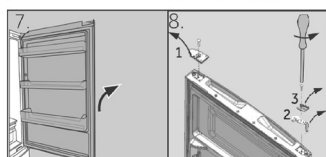

7. Levantar cuidadosamente a porta solta do frigorífico da dobradiça inferior.
8. Voltar a porta ao contrário, desaparafusar a tampa (1) e o bloqueador da porta (2) com a parte de fixação (3).

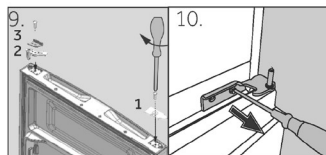

9. Remover a nova tampa (1) e o bloqueador da porta (2) com a peça de fixação (3) do saco dos acessórios e aparafusá-los no lado oposto.
10. Remover a dobradiça inferior da porta superior.

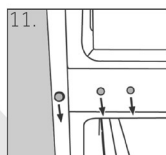

11. Mudar as posições dos bujões e o parafuso no lado.

Os próximos passos (a-h) são apenas necessários para os modelos com duas portas:

- a Remover a porta inferior
- b Este passo necessita de duas pessoas; uma para segurar o aparelho na posição e outra para executar os passos da montagem!
- Inclinar o aparelho ligeiramente para trás e remover as dobradiças inferiores com o pé (1). Mudar também a posição do outro pé (2).
- c Desaparafusar os dois parafusos sem cabeça (1), remover a dobradiça inferior, rodar através de 180° (2) e
- d voltar a fixar a dobradiça inferior com os 2 parafusos sem cabeça
- e Colocar a dobradiça inferior no lado direito do aparelho.
- f Seguir os passos 8 e 9.
- g Levantar a porta cuidadosamente sobre a dobradiça inferior, de modo que o eixo se encaixe no cilindro da dobradiça.
- Certificar que o eixo encaixa no cilindro da dobradiça da porta inferior.
- h Retirar as novas dobradiças do saco dos acessórios e aparafusá-la no lado esquerdo do aparelho.

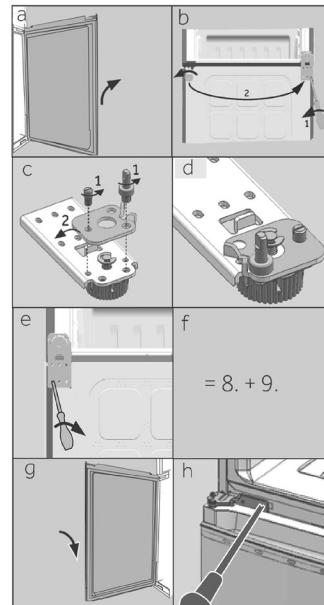

12. Retirar as novas dobradiças inferiores do saco dos acessórios e aparafusá-la no lado esquerdo do aparelho.
13. Levantar a porta cuidadosamente sobre a dobradiça inferior, de modo que o eixo se encaixe no cilindro da dobradiça.

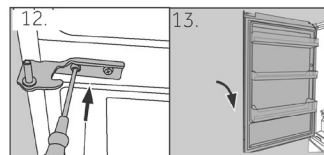

- Certificar que o eixo encaixa no cilindro da dobradiça da porta inferior.
14. Remover a dobradiça superior do saco dos acessórios. Colocar um cabo de ligação através da dobradiça superior e fixar a mesma com os três parafusos no lado esquerdo do aparelho.
- 15 Colocar a tampa (entregue no saco de acessórios) sobre a dobradiça.
16. Ligar no cabo de ligação e fixá-lo na abertura.
17. Voltar a colocar o painel frontal e fixá-lo com os cinco parafusos.
- 18 Retirar a tampa do saco dos acessórios e fixá-la no lado direito da porta superior.

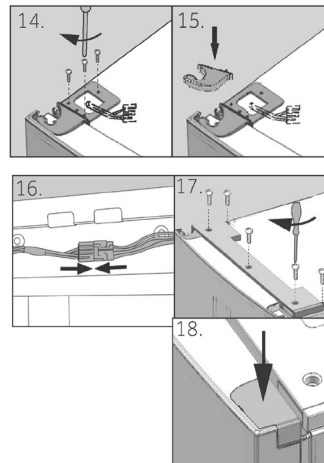

Depois de mudar a porta verificar se todos os vedantes estão devidamente colocados na carcaça e todos os parafusos estão bem apertados.

11.1 Ficha do produto em conformidade com o regulamento da UE No. 1060/2010

Marca Registada							
Identificador do modelo	A3FE			C3FE			
	7	8 8	8	8	7	8	9
	3	3 3	3	3	3	3	3
	7	7 7	5	5	7	7	7
	C	C C	C	C	C	C	C
G	G T	*	*	*	G	M	
J	J J	J	J	J	J	J	
E		E	E	E			
Categoria do modelo	Frigorífico-congelador						
Classe Eficiência Energética	A++	A+++		A++	A+++		
Consumo anual de energia (kWh/ano) ¹⁾	273	182	177	183	282	188	150
Volume de armazenagem frigorífico (L)	257	257	231	231	257	257	257
Volume de armazenagem congelador (L) ****	97	97	97	108	108	108	108
Classificação de estrelas	* ** *						
Temperatura dos outros compartimentos > 14°C	Não aplicável						
Sistema de frio ventilado	Sim						
Corte de energia seguro (h)	13	14		13	14		
Capacidade congelamento (kg/24h)	12						
Classe climática Este aparelho é concebido para ser usado a uma temperatura ambiente entre 10 °C e 43°C.	SN/N/ST/T						
Emissões de ruído acústico aéreo (db(A) re 1pW)	40	39		40	39		
Tipo de construção	Independente * = Código de cor						

¹⁾ baseado em resultados de testes normalizados durante 24 horas. O consumo de energia atual dependerá de como o aparelho é usado e onde está localizado.

11.2 Dados técnicos adicionais

Identificador do modelo	A3FE			C3FE			
	7 3 7 C G J	8 8 3 3 7 7 C C G T J J	8 3 5 C * J E	8 3 5 C * J E	7 3 7 C * J E	8 3 7 C G J	9 3 7 C M J
Tensão / Frequência	220-240V ~/ 50Hz						
Refrigerante	R600a						
Volume total (L)	395	370	375	400			
Volume líquido (L)	354	328	339	365			
Dimensões (em mm)							
Profundidade	657	677			657	677	
Largura	595						
Altura	2005		1905		2005		

11.3 Normas e Diretivas



Este produto cumpre os requisitos de todas as diretivas CE aplicáveis com as normas harmonizadas correspondentes, previstas pela marca CE.

Recomendamos o nosso Serviço ao Cliente Haier e a utilização de peças de substituição originais.

Se tiver um problema com o seu aparelho, deve verificar primeiro a secção RESOLUÇÃO DE PROBLEMAS.

Se não conseguir encontrar uma solução lá, deve contactar

- ▶ o seu revendedor local ou
- ▶ A área de Reparação e Apoio em www.haier.com onde pode encontrar os números de telefone e as Perguntas Frequentes e onde pode ativar um pedido de assistência.

Para contactar o nosso Serviço, assegurar que tem os seguintes dados disponíveis. A informação pode ser encontrada na placa de características.

Modelo _____ N° de série _____

Verificar também o Cartão de Garantia fornecido com o produto em caso de garantia.

Para pedidos gerais de negócios abaixo indicamos os nossos endereços na Europa:

Endereços europeus da Haier			
País*	Endereço postal	País*	Endereço postal
Itália	Haier Europe Trading S.r.l. Via De Cristoforis, 12 21100 Verese ITÁLIA	França	Haier France SAS 3-5 rue des Graviers 92200 Neuilly sur Seine FRANÇA
Espanha Portugal	Haier Iberia SL Pg. Garcia Faria, 49-51 08019 Barcelona ESPAÑA	Bélgica - FR Bélgica - PB Países Baixos Luxemburgo	Haier Benelux SA Anderlecht Route de Lennik 451 BÉLGICA
Alemanha Áustria	Haier Deutschland GmbH Hewlett-Packard-Str. 4 D-61352 Bad Homburg ALEMANHA	Polónia República Checa Hungria Grécia Roménia Rússia	Haier Poland Sp. zo.o. Al. Jerozolimskie 181B 02-222 Warszawa POLÓNIA
Reino Unido	Haier Appliances UK Co.Ltd. One Crown Square Church Street East Woking, Surrey. GU21 6HR RU		

*Para mais informação deve consultar www.haier.com

PT

A3FE-C3FE-937C-837C-737C-835C-JE-GB-V04-032018

Haier

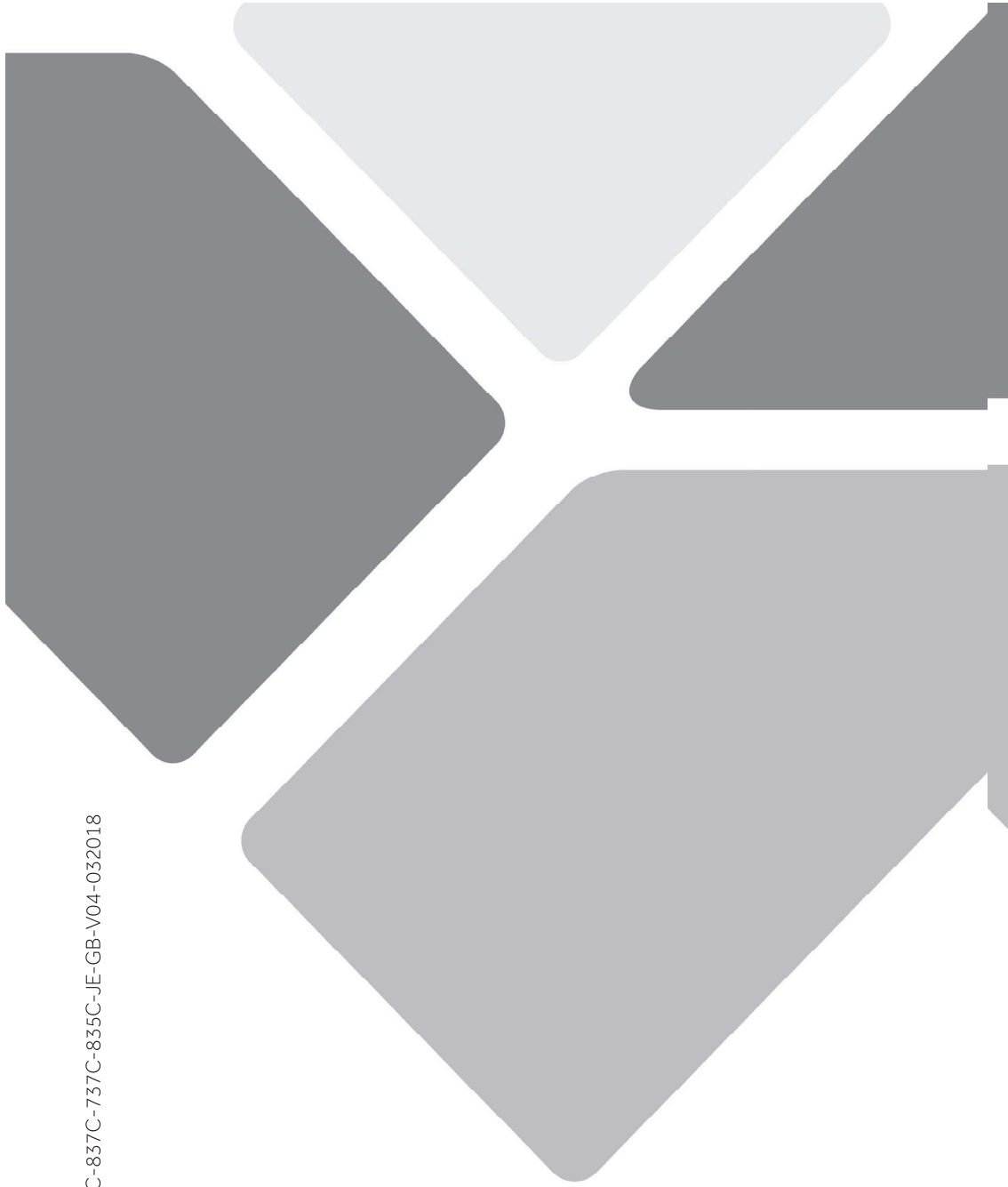



Manual de utilizare

Frigider-congelator

A3FE835C*JE

C3FE835C*JE

C3FE737C*JE

A3FE837CGJ

A3FE837CTJ

C3FE837CGJ

C3FE937CMJ

A3FE737CGJ

*= Cod de culoare:
S, A, AR sau R

RO

Haier

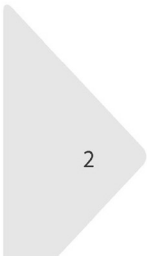

Vă mulțumim că ați achiziționat un produs Haier.

Citiți aceste instrucțiuni cu atenție înainte de folosirea acestui echipament. Instrucțiunile conțin informații importante care vă vor ajuta să beneficiați din plin de echipamentul dvs. și să asigurați o instalare, o utilizare și o întreținere adecvate și sigure.

Păstrați acest manual la îndemână ca să îl puteți consulta pentru folosirea adecvată a echipamentului.

Dacă vindeți echipamentul, îl dați altcuiva sau îl lăsați în casă după mutare, asigurați-vă că dați mai departe și acest manual pentru ca noul proprietar să se familiarizeze cu echipamentul și cu avertismentele de siguranță.

Legendă

Avertisment - Informații importante referitoare la siguranță



Informații generale și recomandări



Informații legate de mediu



Eliminare

Ajutați la protejarea mediului și a sănătății umane. Puneți ambalajul în containerele adecvate pentru reciclare. Ajutați la reciclarea deșeurilor provenite din echipamentele electrice și electronice. Nu eliminați echipamentele marcate cu acest simbol împreună cu gunoiul menajer. Returnați produsul la unitatea de reciclare locală sau contactați administrația municipală.



AVERTISMENT:

Risc de rănire sau sufocare!

Agenții frigorifici și gazele trebuie debarasate în mod profesionist. Asigurați-vă că țevile circuitului de refrigerare nu sunt avariate înainte de debarasare. Deconectați echipamentul de la rețeaua de alimentare cu energie. Tăiați cablul de alimentare și aruncați-l. Îndepărtați rafturile și sertarele, precum și cremona și chederele, pentru a evita situația în care copiii sau animalele de companie rămân închise înăuntru al echipamentului.

1- Informații referitoare la siguranță	5
2- Domeniul de utilizare	9
3- Descrierea produsului.....	10
4- Panoul de comandă.....	11
5- Utilizarea.....	12
6- Sfaturi pentru de economisirea energiei	18
7- Echipamente.....	19
8- Îngrijire și curățare.....	22
9- Depanare	25
10- Instalarea	28
11- Date tehnice	32
12- Serviciul clienți.....	34

Înainte de pornirea echipamentului pentru prima oară, citiți următoarele îndrumări referitoare la siguranță!

**AVERTISMENT:****Înainte de prima utilizare**

- ▶ Asigurați-vă că nu există avarii în urma transportului.
- ▶ Îndepărtați toate ambalajele și nu le lăsați la îndemâna copiilor.
- ▶ Așteptați cel puțin două ore înainte să instalați echipamentul pentru a vă asigura că circuitul de refrigerare este eficient.
- ▶ Manipulați echipamentul cu ajutorul a cel puțin încă unei persoane, deoarece este greu.

Instalarea

- ▶ Echipamentul trebuie să fie plasat într-un loc bine aerisit. Asigurați un spațiu de cel puțin 20 cm deasupra și 10 cm în jurul echipamentului.
- ▶ Nu poziționați niciodată echipamentul într-o zonă umedă sau un loc în care poate fi stropit cu apă. Curățați și uscați stropii de apă și petele cu o cârpă moale și curată.
- ▶ Nu instalați echipamentul în lumina directă a soarelui sau lângă surse de căldură (ex. sobe, radiatoare).
- ▶ Instalați și nivelați echipamentul într-o zonă adecvată dimensiunii și scopului acestuia.
- ▶ Mențineți duzele de ventilație din carcasa echipamentului sau din structura integrată neblocați.
- ▶ Asigurați-vă că informațiile electrice de pe plăcuța indicatoare sunt în acord cu sursa de alimentare. În caz contrar, contactați un electrician.
- ▶ Echipamentul este acționat de o sursă de alimentare de 220~240 VAC/50 Hz. Fluctuații neobișnuite de tensiune pot crea probleme la pornirea echipamentului sau pot deteriora controlul temperaturii sau compresorul, sau pot duce la un zgomot neobișnuit în timpul funcționării. În acest caz, va trebui montat un regulator automat.
- ▶ Folosiți o priză separată cu împământare pentru sursa de alimentare care este ușor accesibilă. Echipamentul trebuie împământat.
- ▶ **Doar în Marea Britanie:** Cablul de alimentare al echipamentului este dotat cu un ștecăr cu 3 fire (împământare) care se potrivește unei prize standard cu 3 fire (împământare). Nu tăiați sau nu deconectați niciodată al treilea fir (împământarea). După instalarea echipamentului, ștecărul trebuie să fie accesibil.
- ▶ Nu folosiți adaptoare de prize și prelungitoare.

**AVERTISMENT:****Utilizare zilnică**

- ▶ Cablul de alimentare nu trebuie să fie prins de frigider. Nu călcați pe cablul de alimentare.
- ▶ Nu deteriorați circuitul de agent frigorific.
- ▶ Acest echipament poate fi utilizat de copii cu vârsta de peste 8 ani și persoane cu capacitate fizică, senzorială sau mentală redusă sau care nu au experiență și nu sunt familiarizate cu echipamentul dacă acestea sunt supravegheate sau li se oferă instrucțiuni privind utilizarea echipamentului într-o manieră sigură și înțeleg pericolele implicate.
- ▶ Nu lăsați copiii mai mici de 3 ani să folosească echipamentul cu excepția cazului în care sunt supravegheați în permanență.
- ▶ Copiii nu trebuie să se joace cu echipamentul.
- ▶ Dacă gazul de ulei sau alt gaz inflamabil se scurge în vecinătatea echipamentului, opriți valva gazului care prezintă scurgeri, deschideți ușile și ferestrele, nu scoateți și nu introduceți în priză cablul de alimentare al frigiderului sau al altor echipamente.
- ▶ Observați faptul că echipamentul este configurat pentru funcționare într-un interval de temperatură ambientală între 10 și 43°C. E posibil ca echipamentul să nu funcționeze adecvat dacă este lăsat pentru o perioadă lungă de timp la o temperatură mai mare sau mai mică de intervalul indicat.
- ▶ Nu plasați articole instabile (obiecte grele, containere pline cu apă) deasupra frigiderului, pentru a evita rănirea cauzată de cădere sau electrocutarea cauzată de contactul cu apa.
- ▶ Nu trageți de polițele ușii. Ușa se poate înclina, raftul pentru sticle se poate scoate sau echipamentul se poate răsturna.
- ▶ Deschideți și închideți ușile doar cu mânerul. Spațiul liber dintre uși și carcasă este foarte îngust. Nu întindeți mâinile în aceste zone, pentru a evita prinderea degetelor. Deschideți sau închideți ușile frigiderului doar atunci când nu există copii în raza de acțiune a mișcării.
- ▶ Nu stocați și nu folosiți materiale inflamabile, explozive sau corozive în echipament sau în vecinătatea acestuia.
- ▶ Nu stocați medicamente, bacterii sau agenți chimici în echipament. Acest echipament este un aparat de uz casnic. Nu este recomandat pentru a stoca materiale care necesită temperaturi stricte.

**AVERTISMENT:****Utilizare zilnică**

- ▶ Nu stocați lichide în sticle sau borcane (în afară de băuturi puternic alcoolizate) mai ales băuturi carbogazoase în congelator, deoarece acestea vor exploda în urma congelării.
- ▶ Verificați starea alimentelor în cazul în care s-a produs încălzirea congelatorului.
- ▶ Nu setați o temperatură scăzută în compartimentul frigiderului, dacă nu este necesar. Temperaturile negative pot apărea la setări înalte. Atenție: Sticlele se pot sparge.
- ▶ Nu atingeți alimentele congelate cu mâinile ude (purtați mănuși). Mai ales nu mâncați înghețată pe băț imediat după ce ați scos-o din compartimentul congelatorului. Există riscul de înghețare sau de apariție a degerăturilor. PRIMUL ajutor: puneți imediat sub apă rece. Nu trageți!
- ▶ Nu atingeți suprafața interioară a compartimentului de stocare al congelatorului atunci când este în funcțiune, mai ales cu mâinile ude, deoarece vă pot îngheța mâinile pe suprafață.
- ▶ Scoateți din priză echipamentul în cazul unei întreruperi de curent sau înainte de curățare. Așteptați cel puțin 5 minute înainte de a reporni echipamentul, deoarece pornirile frecvente pot avaria compresorul.
- ▶ Nu utilizați dispozitivele electrice în interiorul compartimentelor de depozitare a alimentelor ale echipamentului, dacă acestea nu sunt de tipul recomandat de producător.

Întreținerea / curățarea

- ▶ Asigurați-vă că supravegheați copiii dacă efectuați operațiuni de curățare sau întreținere.
- ▶ Deconectați echipamentul de la rețeaua de energie electrică înainte să efectuați operațiuni de întreținere. Așteptați cel puțin 5 minute înainte de a reporni echipamentul, deoarece pornirile frecvente pot avaria compresorul.
- ▶ Țineți de ștecăr, nu de cablu, atunci când scoateți echipamentul din priză.
- ▶ Nu degajați gheața cu obiecte ascuțite. Nu folosiți spray-uri, radiatoare electrice, foehnuri, echipamente de curățat c aburi sau alte surse de căldură pentru a evita avarierea pieselor din plastic.

**AVERTISMENT:****Întreținerea / curățarea**

- ▶ Nu utilizați dispozitive medicale sau alte mijloace pentru a accelera procesul de decongelare decât cele recomandate de producător.
- ▶ În cazul în care cablul de alimentare electrică este deteriorat, acesta trebuie înlocuit de producător, reprezentantul său de service sau persoane cu calificări similare pentru a evita orice pericol.
- ▶ Nu încercați să reparați, dezambalți sau modificați echipamentul singur. În caz de reparație, contactați departamentul nostru de relații cu clienții.
- ▶ Eliminați praful din spatele unității cel puțin o dată pe an pentru a evita pericolul de incendiu, precum și un consum mai mare de energie.
- ▶ Nu folosiți spray și nu clătiți echipamentul în timpul curățării.
- ▶ Nu folosiți spray cu apă sau jet pentru a curăța echipamentul.
- ▶ Nu curățați polițele de sticlă rece cu apă fierbinte. Schimbarea bruscă de temperatură poate duce la spargerea sticlei.

Informații despre gazul de refrigerare**AVERTISMENT:**

Echipamentul conține agent frigorific inflamabil IZOBUTAN (R600a). Asigurați-vă că circuitul de refrigerare nu este avariat în timpul transportului sau instalației. Scurgerile de agent frigorific pot provoca vătămări ale ochilor sau se pot aprinde. Dacă a survenit o avarie, țineți echipamentul departe de surse de foc deschis, ventilați încăperea, **nu** scoateți și nu băgați în priză ștecărul echipamentului sau alte ștecăre. Informați serviciul de relații cu clienții.

În cazul în care ochii intră în contact cu agentul frigorific, clătiți imediat cu apă curentă și sunați imediat un medic.

2.1. Domeniul de utilizare

Acest echipament este conceput pentru răcirea și congelarea alimentelor. A fost conceput exclusiv pentru folosirea în gospodării interioare, uscate. Acesta nu este destinat utilizării în scopuri industriale.

Nu este permis să aduceți schimbări sau modificări acestui echipament. Folosirea în afara domeniului de utilizare poate provoca pericole și pierderea garanției.

2.2 Accesorii

Verificați accesoriile și documentația în conformitate cu lista (Fig.:2.2):

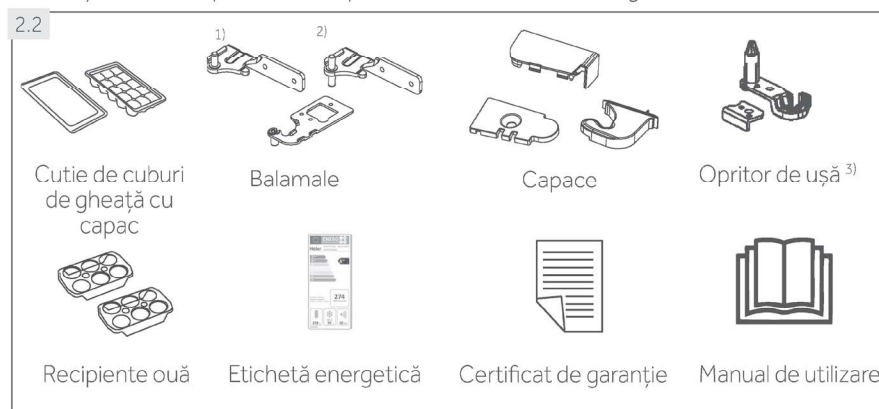

- 1) Model cu o ușă: A3FE835C*JE, A3FE837CGJ, A3FE837CTJ, A3FE737CGJ
 2) Modele cu două uși: C3FE835C*JE, C3FE737C*JE, C3FE837CGJ, C3FE937CMJ
 3) O bucată pentru modelul cu o ușă, două bucăți pentru modelul cu două uși

*= Cod de culoare

3- Descrierea produsului

RO



Notă: Diferențe

Din cauza schimbărilor tehnice și a diferențelor dintre modele, câteva dintre ilustrațiile din acest manual pot diferi de modelul dvs.

Imagini ale echipamentelor (Fig. 3.1)

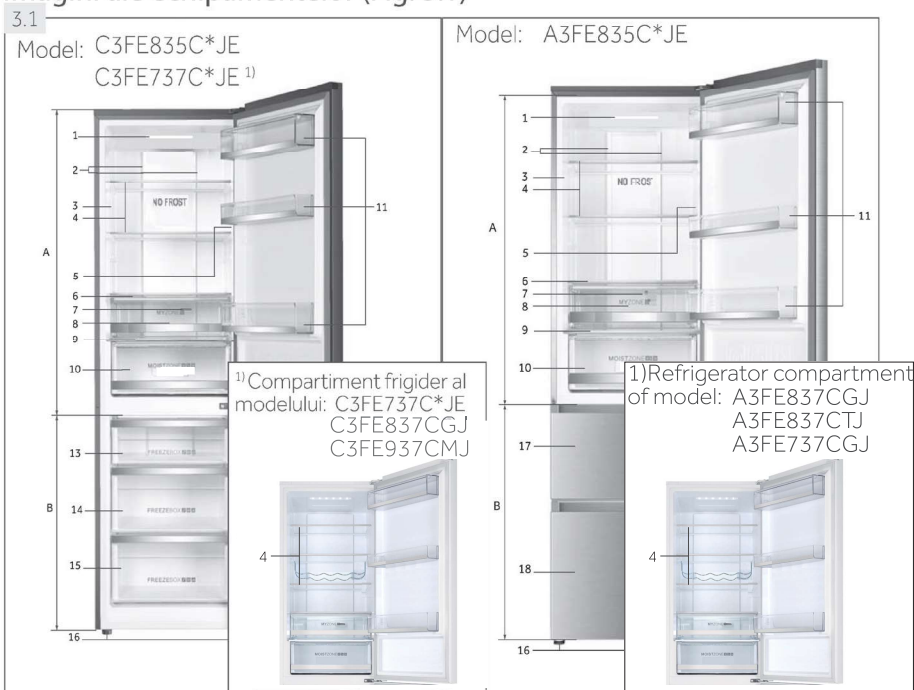

A: Compartiment frigider

- 1 Lampa LED a frigiderului
- 2 Conductă de aer și senzor (în spatele panoului)
- 3 Plăcuță indicatoare
- 4 Polițe din sticlă
- 5 Indicator de temperatură O.K.
- 6 Capac cutie MyZone
- 7 Conductă de aer (în spatele sertarului)
- 8 Cutia MyZone
- 9 Capac cutie zonă umedă
- 10 Cutie zonă umedă
- 11 Suport ușă

B: Compartiment congelator

- 13 Compartiment congelator superior
- 14 Compartiment congelator mediu
- 15 Compartiment congelator inferior
- 16 Picioare ajustabile
- 17 Sertar de stocare congelator superior cu raft de precongelaere
- 18 Sertar de stocare congelator inferior cu raft de precongelaere

Panoul de comandă (Fig. 4)**Taste:**

- A Setare temperatură frigider
- B Setare temperatură congelator și funcție Super.Frz. pornită/oprită
- C Setare My Zone
- D Blocare/deblocare panou

Indicatoare:

- a Temperatură compartiment frigider
- b1 Temperatură compartiment congelator
- b2 Funcția Super freezee („Super.Frz”)
- c Funcția MyZone
- d Blocarea panoului

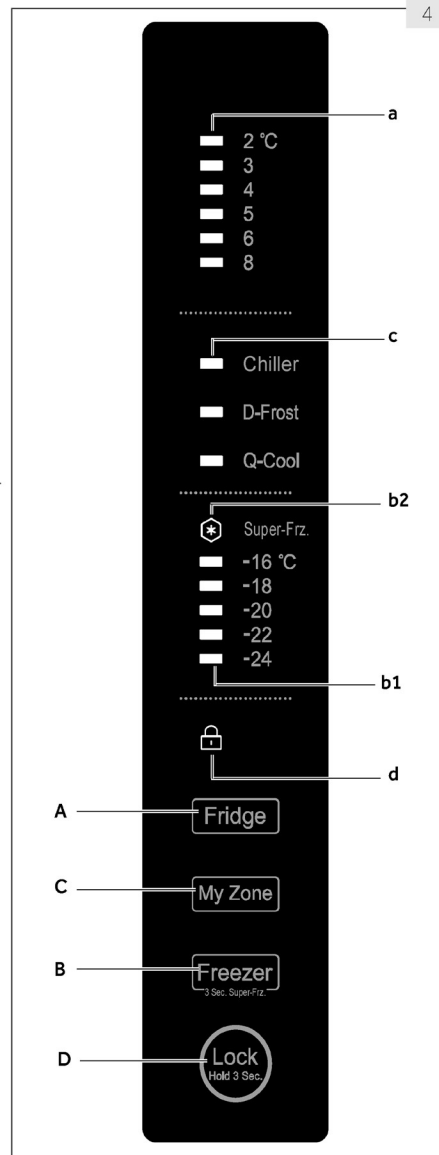

5.1. Înainte de prima utilizare

- ▶ Îndepărtați toate materialele de ambalare, nu le lăsați la îndemâna copiilor și aruncați-le într-un mod prietenos cu mediul.
- ▶ Curățați interiorul și exteriorul echipamentului precum și interiorul și accesoriile cu apă și cu un detergent ușor și uscați-le cu o cârpă moale.
- ▶ După ce echipamentul a fost nivelat și curățat, așteptați cel puțin 2 ore înainte de a-l conecta la rețeaua de curent electric. Consultați secțiunea INSTALAREA.
- ▶ Pre-răciți compartimentele la setări mari înainte de încărcarea cu alimente. Funcția Super-Freeze ajută la răcirea rapidă a compartimentului congelatorului.
- ▶ Temperatura frigiderului și temperatura congelatorului sunt automat setate la 5° C, respectiv -18° C. Acestea sunt setările recomandate. Dacă doriți, puteți schimba aceste temperaturi manual. Vă rugăm să AJUSTAȚI TEMPERATURA.

5.2 Taste senzoriale

Butoanele de pe panoul de comandă sunt taste senzoriale, care răspund la atingerea ușoară cu degetul.

5.3 Pornirea/oprirea echipamentului

Echipamentul este în funcțiune imediat după conectarea la rețeaua electrică.

Când echipamentul este pornit prima oară, indicatorii de temperatură „a” și „b1” arată valorile presetate (consultați NOTA).



Notă: Presetări

- ▶ Echipamentul este presetat la temperatura recomandată de 5°C (frigider) și - 18°C (congelator). În condiții ambientale normale, nu este nevoie să setați o temperatură.
- ▶ Funcția de presetare pentru compartimentul My Zone este Chiller.
- ▶ Atunci când echipamentul este pornit după deconectarea de la rețeaua electrică, e posibil să dureze până la 12 ore pentru ca temperaturile corecte for să fie atinse.

Goliți echipamentul înainte de a-l opri. Pentru a opri echipamentul, scoateți cablul de alimentare din priză.

5.4 Modul standby

Ecranul se oprește automat la 30 de secunde de la apăsarea unei taste. Ecranul va fi blocat automat. Se aprinde în mod automat prina apăsarea oricărei taste sau deschiderea ușii.

5.5-1



5.5-2



5.5 Blocarea/deblocarea panoului



Notă: Blocarea panoului

Panoul de comandă este blocat automat de la activare dacă nicio tastă nu este atinsă timp de 30 de secunde. Pentru orice setări, panoul de comandă trebuie deblocat.

- ▶ Atingeți tasta „D” timp de 3 secunde pentru a bloca toate elementele panoului de la activare (Fig. 5.5.-1).
- ▶ Indicatorul corespunzător „d” este acum afișat (Fig. 5.5.-2).
- ▶ Pentru deblocare, atingeți din nou tasta.

5.6 Alarmă ușă deschisă

Atunci când ușa frigiderului este deschisă mai mult de 3 minute, alarma de ușă deschisă va suna (Fig. 5.6). Alarma poate fi oprită închizând ușa. Dacă este lăsată deschisă ușa timp de peste 7 minute, lumina din interiorul frigiderului și iluminarea panoului de comandă se vor opri automat.

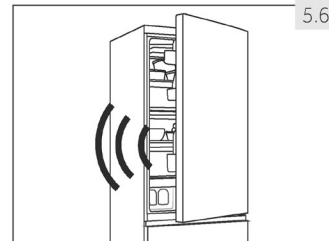

5.7 Ajustați temperatura

Temperaturile interioare sunt influențate de următorii factori:

- ▶ Temperatura ambientală
- ▶ Frecvența deschiderii ușii
- ▶ Cantitatea de alimente stocate
- ▶ Instalarea echipamentului

5.7.1 Ajustați temperatura pentru frigider

1. Deblocați panoul atingând tasta „D” dacă este blocat (Fig. 5.5.-1).
2. Atingeți în mod secvențial tasta „A” (Frigider) până începe să lumineze intermitent valoarea dorită a indicatorului de temperatură „a” (Fig. 5.7.1). Temperatura optimă din frigider este de 5 °C. Temperaturile mai reci înseamnă un consum inutil de energie.
3. După câteva secunde indicatorul de temperatură „a” va lumina permanent și setarea va fi confirmată.

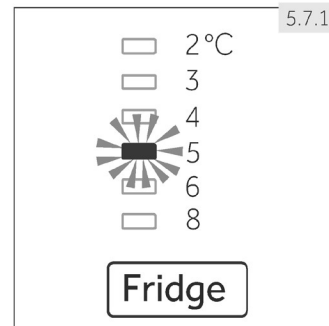

5.7.2 Ajustați temperatura pentru congelator

1. Deblocați panoul atingând tasta „D” dacă este blocat (Fig. 5.5.-1).
2. Atingeți în mod secvențial tasta „B” (Congelator) până începe să lumineze intermitent valoarea dorită a indicatorului de temperatură „b1”. (Fig. 5.7.2). Temperatura optimă din congelator este de -18°C. Temperaturile mai reci înseamnă un consum inutil de energie.
3. După câteva secunde indicatorul de temperatură „a” va lumina permanent și setarea va fi confirmată.



Aviz: Conflict cu alte funcții

Temperatura din compartimentul corespunzător nu poate fi reglată dacă orice altă funcție (Super-Freeze) este activată sau dacă ecranul este blocat. Indicatorul corespunzător va lumina intermitent pentru însoțire.

5.8

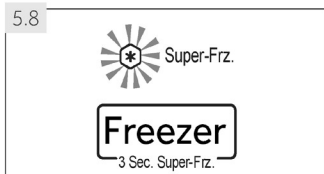

5.8 Funcția Super-Freeze (Super-Congelare)

Alimentele proaspete trebuie înghețate cât mai repede. Acestea își păstrează cel mai bine valoarea nutrițională, aspectul și gustul. Funcția Super-Freeze accelerează congelarea alimentelor proaspete și le protejează pe cele deja stocate de încălzirea nedorită. Dacă doriți să congelați o cantitate mare de alimente, este recomandat să setați funcția Super-Freeze cu 24 de ore înainte de folosirea compartimentului de congelare.

1. Deblocați panoul atingând tasta „D” dacă este blocat (Fig. 5.5.-1).
2. Atingeți tasta „B” (Congelator) timp de 3 secunde; indicatorul „b2” se aprinde și funcția este activată (Fig. 5.8).
3. Prin aceeași operațiune se poate ieși din funcția Super Freeze.



Notă: Oprire automată

Funcția Super-Freeze se va dezactiva automat după 56 de ore. Echipamentul este acționat la o temperatură setată anterior.

5.9

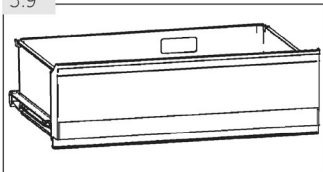

5.9 Cutia My Zone

Compartimentul frigiderului este echipat cu o cutie My Zone (Fig. 5.9). În conformitate cu cererile de stocare ale alimentelor, poate fi selectată cea mai adecvată temperatură pentru a obține valoarea nutrițională optimă a alimentelor. Sunt disponibile următoarele moduri:

5.9.1 Funcția Chiller

Această funcție setează temperatura din cutia MyZone la 0 °C. Potrivită pentru a stoca alimente proaspete precum carne sau produse instant. Majoritatea alimentelor rămân proaspete la 0 °C, dar nu înghețate.



Notă: Chiller

- ▶ Din cauza conținutului diferit de apă din carne, unele cărnuri cu mai multă umezeală vor fi congelate la temperaturi mai mici de 0 °C. Deci carnea “tăiată imediat” ar trebui stocată în cutia My-Zone, cu temperaturi de min. 0°C.
- ▶ Fructele sensibile la frig precum ananasul, avocado, bananele, grepurile și legumele precum cartofii, vinetele, fasolea, castraveții, dovleceii, roșiile și brânza nu trebuie stocate în cutia My Zone.
- ▶ Când alegeți „Chiller”, setați temperatura compartimentului de refrigerare la nivelul mediu (5°C), pentru a păstra alimentele în mediul de stocare optim.

5.9.2 D-Frost (Dezghețare)

Această funcție permite dezghețarea alimentelor înghețate fără reziduuri lichide pe alimente după dezghețare. Acest proces va lăsa alimentele parțial înghețate, potrivite pentru tăiere și gătire.

Temperatura din compartimentul MyZone este setată la + 1 °C.



Notă: D-Frost

Timul de dezghețare poate varia în funcție de dimensiunea și grosimea alimentelor. Se pot utiliza următoarele valori pentru dezghețare: 500 g: 7 h; 1000 g: 8 h, 1500 g: 10 h.

5.9.3 Q-Cool (Răcire rapidă)

Această funcție permite răcirea rapidă a băuturilor în doză într-un timp scurt. Vă rugăm să scoateți toate sticlele înainte de a activa această funcție, întrucât ar putea îngheța.

Temperatura din compartimentul MyZone este setată la -1 °C.



Notă: Cutia MyZone

- ▶ Una dintre cele trei funcții ale compartimentului My Zone trebuie să fie întotdeauna activată
- ▶ Pentru a reduce temperatura din compartimentul frigiderului, utilizați funcția Q-Cool. Pentru a o mări, utilizați funcția D-Frost.

5.9.4 Selectarea funcției pentru cutia MyZone

1. Deblocați panoul atingând tasta „D” dacă este blocat (Fig. 5.5.-1).
2. Atingeți în mod secvențial tasta „C” (MyZone) până începe să lumineze funcția „c” dorită (Fig. 5.9.4) și setarea este confirmată.



5.10 Sfaturi pentru stocarea alimentelor proaspete

5.10.1 Stocarea în compartimentul frigiderului

- ▶ Tineți temperatura frigiderului sub 5°C.
- ▶ Alimentele fierbinți trebuie răcite la temperatura camerei înainte de a fi stocate în echipament.
- ▶ Alimentele stocate în frigider trebuie spălate și uscate înainte de stocare
- ▶ Alimentele de stocat trebuie sigilate în mod adecvat pentru a evita mirosurile sau alterarea gustului.
- ▶ Nu stocați cantități excesive de alimente. Lăsați spații între alimente pentru a permite aerului rece să treacă prin jurul lor, pentru o răcire mai bună și mai omogenă.
- ▶ Alimentele mâncate zilnic trebuie stocate în partea din față a poliței.
- ▶ Lăsați un spațiu între alimente și pereții interiori, permițând circulația aerului. În special nu stocați alimente lipite de peretele din spate: alimentele pot îngheța dacă sunt lipite de acesta. Evitați contactul direct al alimentelor (mai ales al celor uleioase sau acide) cu învelișul interior, deoarece uleiul sau acidul pot eroda acest înveliș. Curățați petele de ulei sau acid atunci când le depistați.
- ▶ Alimentele înghețate pot fi dezghețate ușor în compartimentul frigiderului sau cu funcția D-Frost în cutia MyZone. Acest lucru economisește energie.
- ▶ Procesul de îmbătrânire al legumelor și fructelor precum dovlecei, pepeni, papaya, banane, ananas, etc. poate fi accelerat în frigider. Astfel, nu este recomandat să le stocați în frigider. Cu toate acestea, coacerea a fructelor foarte verzi poate fi ajutată pentru o anumită perioadă. Ceapa, usturoiul, ghimbirul și alte rădăcinoase trebuie stocate la temperatura camerei.
- ▶ Mirosurile neplăcute din interiorul frigiderului sunt un semn că ceva s-a vărsat și e necesară curățarea. Vezi ÎNGRIJIREA ȘI CURĂȚAREA.
- ▶ Alimente diferite trebuie amplasate în zone diferite în funcție de proprietățile lor (Fig.: 5.10.1).

5.10.1

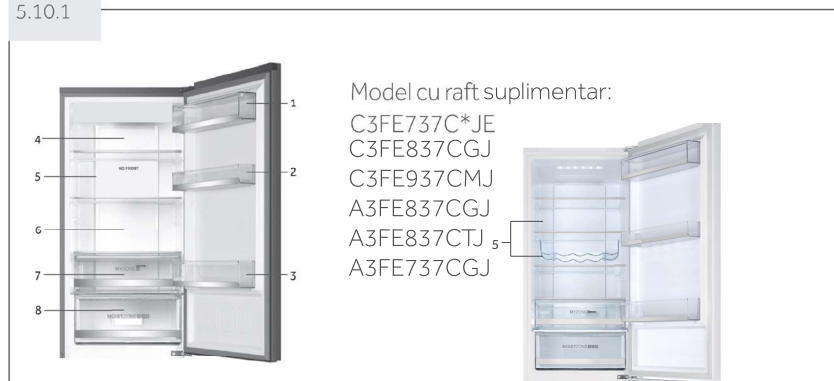

- | | |
|--|--|
| 1 Unt, brânză, ouă, condimente etc. | 6 Carne gătită, cârnați etc. |
| 2 Ouă, alimente în conserve, condimente etc. | 7 Cutia MyZone: băuturi în doză (Q-Cool), alimente proaspete neprocesate (Chiller), toate alimentele înghețate care trebuie dezghețate (D-Frost) |
| 3 Băuturi și alimente în sticlă. | 8 Cutie zonă umedă: Fructe, legume, salată etc. |
| 4 Alimente murate, alimente în conserve etc. | |
| 5 Produse din carne, gustări, paste, lapte, tofu, lactate etc. | |

5.10.2 Stocarea în compartimentul congelatorului

- ▶ Țineți temperatura congelatorului la - 18°C.
- ▶ Cu 24 de ore înainte de congelare, activați funcția Super-Freeze; -pentru cantități mici de mâncare 4-6 ore sunt suficiente.
- ▶ Mâncarea fierbinte trebuie răcită la temperatura camerei înainte de stocarea în compartimentul congelatorului.
- ▶ Alimentele tăiate în porții mici se vor congela mai repede și vor fi mai ușor de decongelat și de gătit. Greutatea recomandată pentru fiecare porție este mai mică de 2,5 kg
- ▶ Este mai bine să împachetați alimentele înainte de a le pune în congelator. Exteriorul ambalajelor trebuie să fie uscat pentru a evita lipirea pachetelor. Materialele de ambalare trebuie să nu fie inodore, etanșe, neotrăvitoare și netoxice.
- ▶ Pentru a evita expirarea perioadelor de stocare, nu uitați data de congelare, limita de timp și numele alimentului de pe ambalaj în funcție de perioadele de stocare ale diferitelor alimente.
- ▶ **AVERTISMENT:** Acidul substanțele alcaline și sărurile etc. pot eroda suprafața interioară a congelatorului. Nu plasați alimentele care au aceste substanțe (ex. pește de mare) direct pe suprafața internă. Apa de mare din congelator trebuie să fie curățată imediat.
- ▶ Nu depășiți timpii de stocare a alimentelor recomandați de producători. Scoateți doar cantitatea necesară de mâncare din congelator.
- ▶ Consumați alimentele decongelate rapid. Alimentele decongelate nu pot fi recongelate decât dacă sunt gătite în prealabil. Altfel, e posibil să nu fie potabile.
- ▶ Nu încărcați cantități excesive de mâncare proaspătă în compartimentul congelatorului. Consultați capacitatea de congelare a congelatorului – Consultați DATE TEHNICE sau datele de pe plăcuța indicatoare.
- ▶ Alimentele pot fi stocate în congelator la o temperatură de cel puțin -18°C de la 2 la 12 luni, în funcție de proprietățile lor (ex. carne: 3-12 luni, legume: 6-12 luni)
- ▶ Atunci când congelați alimente proaspete, evitați contactul acestora cu alimentele deja congelate. Risc de decongelare!

Atunci când stocați alimente congelate comercial, urmați aceste îndrumări:

- ▶ Urmați întotdeauna îndrumările producătorului pentru perioada de timp pentru care puteți stoca alimentele. Respectați aceste îndrumări!
- ▶ Încercați să faceți ca perioada de timp dintre achiziție și stocare să fie cât mai scurtă pentru a păstra calitatea mâncării.
- ▶ Cumpărați alimente congelate, care au fost stocate la o temperatură de -18 °C sau mai mică.
- ▶ Evitați cumpărarea de alimente care au gheață pe ambalaj – Acest lucru indică faptul că produsele ar fi putut fi decongelate parțial și recongelate la un moment dat – creșterile de temperatură afectează calitatea mâncării.



Sfaturi pentru de economisirea energiei

- ▶ Asigurați-vă că echipamentul este ventilat (consultați secțiunea INSTALARE).
- ▶ Nu instalați echipamentul în lumina directă a soarelui sau lângă surse de căldură (ex. sobe, radiatoare).
- ▶ Evitați temperaturile inutile de joase în interiorul echipamentului. Consumul de energie crește cu cât temperatura este mai joasă în echipament.
- ▶ Funcțiile precum SUPER-FREEZE consumă mai multă energie
- ▶ Permiteți alimentelor calde să se răcească înainte de a le pune în echipament.
- ▶ Deschideți ușa echipamentului cât mai puțin și cât mai scurt timp cu putință.
- ▶ Nu umpleți prea mult echipamentul pentru a evita obstrucționarea fluxului de aer.
- ▶ Nu trebuie să rămână aer în ambalajul alimentelor.
- ▶ Mențineți chederele ușilor curate pentru ca ușa să se închidă mereu corect.
- ▶ Dezghețați alimentele înghețate în compartimentul de depozitare al frigiderului sau utilizați funcția D-Frost în cutia MyZone.



Aviz: Diferențe în funcție de model

Având în vedere modelele diferite, este posibil ca produsul dvs. să nu aibă toate funcțiile următoare. Vă rugăm să consultați capitolul DESCRIEREA PRODUSULUI.

7.1 Flux de aer multiplu

Frigiderul este echipat cu un sistem multi-air-flow (fluxuri de aer multiple), prin care fluxurile de aer rece se află la nivelul fiecărei polițe (Fig. 7.1). Astfel, se păstrează o temperatură uniformă, pentru a vă asigura că mâncarea se păstrează proaspătă pentru mai mult timp.

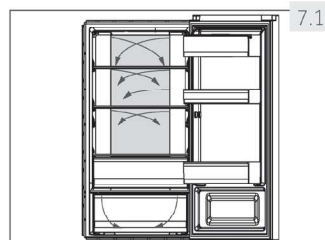

7.2 Rafturi ajustabile

Înălțimea polițelor poate fi ajustată pentru a corespunde nevoilor dvs. de stocare.

1. Pentru a muta o poliță, îndepărtați-o mai întâi ridicând marginea posterioară (1) și trăgând-o în afară (2) (Fig. 7.2).
2. Pentru a o remonta, puneți-o pe canelurile de ambele părți și împingeți-o până la capăt, până când capătul poliței este fixat în interior în laterale.

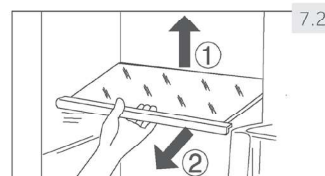

Notă: Rafturi

Asigurați-vă că toate capetele poliței sunt la nivel.

7.3 Suporturi ușă detașabile

Suporturile pentru ușă pot fi îndepărtate pentru curățare:

Puneți mâinile pe fiecare parte a suportului, ridicați-l în sus (1) și trageți-l afară (2) (Fig. 7.3).

Pentru a introduce suportul pentru ușă, pașii de mai sus sunt efectuați în ordine inversă.

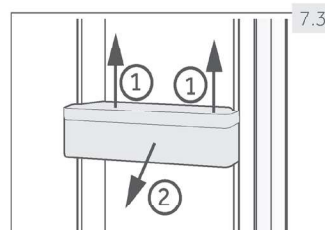

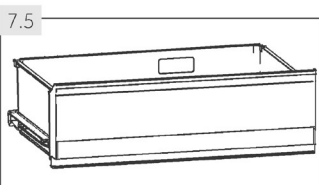

7.5 Cutia My Zone

Pentru utilizarea și setarea compartimentului My Zone (Fig. 7.5), vă rugăm să verificați secțiunea UTILIZAREA (cutia MyZone).

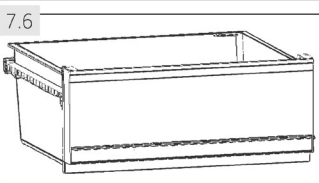

7.6 Cutia Moist Zone

În acest compartiment (Fig. 7.6) nivelul de umiditate este în jur de 90%. Este controlat automat de sistem și este adecvat pentru a stoca fructe, legume, salate etc.

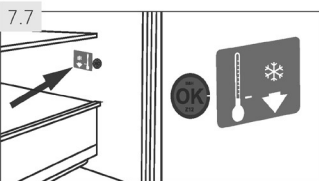

7.7 Indicator de temperatură O.K.

Indicatorul de temperatură-OK (Fig. 7.7) poate fi folosit pentru a determina temperaturile mai mici de +4°C. Reduceți gradual temperatura dacă semnul nu indică "OK".

i Notă: Abțibild OK

Atunci când echipamentul este pornit, e posibil să dureze până la 12 ore pentru atingerea temperaturilor corecte.

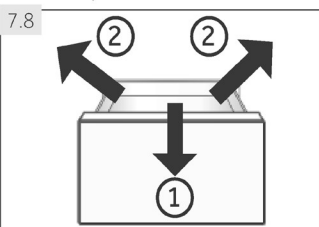

7.8 Sertar congelator detașabil

Pentru a scoate sertarul, scoateți până la maxim (1), ridică și scoateți (2) (Fig. 7.8).

Pentru a introduce sertarul, pașii de mai sus sunt efectuați în ordine inversă.

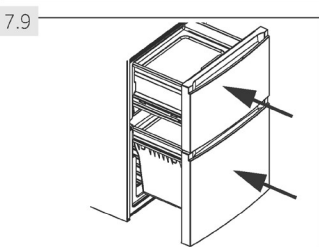

7.9 Sertarul congelator 3D

Sertarele congelatorului (Fig. 7.9) pot fi extinse drept și complet. Sunt montate pe glisiere telescopice, pentru ca să puteți stoca și îndepărta alimentul congelat în mod confortabil. Din cauza mecanismului automat de închidere a ușii, manevrarea este ușoară și economisiți energie.

! AVERTISMENT:

Nu supraîncărcați sertarele: Sarcina max. pentru fiecare sertar: 35 kg!.

7.10 Raft de precongelare

Fiecare sertar de congelator este echipat cu un raft de precongelare (Fig. 7.10). Alimentele proaspete congelate pot fi separate de cele deja congelate, pentru ca procesul lin de congelare să aibă loc și mâncarea congelată să nu se decongeleze. După rearanjarea alimentelor congelate, aceste compartimente pot fi folosite pentru stocare simplă a obiectelor mici, precum verdeața, înghețata sau pentru tava pentru cuburi de gheață.

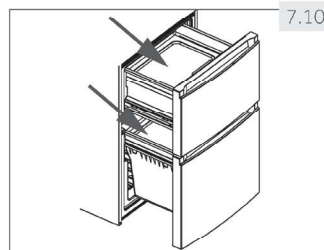

7.11 Tavă pentru cuburi de gheață

1. Umpleți tăvița de gheață cu apă la trei sferturi, aveți grijă să nu depășiți linia nivelului de apă (A) (Fig. 7.11-1). Închideți tăvița cu capacul și puneți-o într-un sertar de stocare al congelatorului.
2. Răsuciți tava de cuburi de gheață ușor sau țineți-o sub jetul de apă pentru a desprinde cuburile de gheață (Fig.7.11-2).

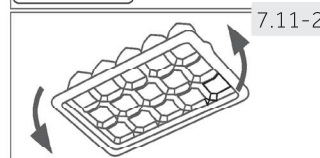
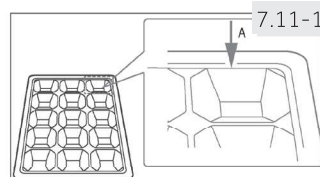

7.12. Lumina

Lumina interioară cu LED se aprinde când ușa este deschisă. Performanța luminilor nu este afectată de nicio altă setare a echipamentului.



AVERTISMENT:

Deconectați aparatul de la rețeaua electrică înainte de curățare.

8.1 Generalități

Curățați echipamentul doar atunci când înăuntru nu există alimente sau sunt foarte puțin.

Echipamentul trebuie curățat o dată pe lună pentru o întreținere bună și pentru a evita acumularea mirosurilor neplăcute.



AVERTISMENT:

- ▶ Nu curățați echipamentul cu perii dure, perii de sârmă, detergent pudră, benzină, acetat de amil, acetonă și soluții organice similare, acid sau soluții alcaline. Curățați cu un detergent special pentru frigider pentru a evita avarierea.
- ▶ Nu folosiți spray și nu clătiți echipamentul în timpul curățării.
- ▶ Nu folosiți spray cu apă sau jet pentru a curăța echipamentul.
- ▶ Nu curățați polițele de sticlă rece cu apă fierbinte. Schimbarea bruscă de temperatură poate provoca spargerea sticlei.
- ▶ Nu atingeți interiorul suprafeței compartimentului de stocare al congelatorului, mai ales cu mâinile ude, deoarece mâinile vă pot îngheța pe suprafață.
- ▶ În caz de încălzire, verificați starea alimentelor înghețate.

8.1

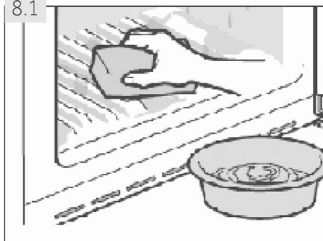

- ▶ Păstrați mereu garnitura ușii curată.
- ▶ Curățați interiorul carcasei cu un burete înmuiat în apă caldă și detergent neutru (Fig. 8.1).
- ▶ Clătiți și ștergeți cu o cârpă moale.
- ▶ Curățați accesoriile numai cu apă caldă și cu detergent neutru.
- ▶ Nu curățați nicio parte a echipamentului în mașina de spălat vase.
- ▶ Așteptați cel puțin 5 minute înainte de a reporni echipamentul, deoarece pornirile frecvente pot cauza avaria compresorului.

8.2 Dezghețarea

Dezghețarea compartimentului frigiderului și al congelatorului se face automat; nu este nevoie de nicio operațiune manuală.

8.3 Înlocuirea becurilor LED



AVERTISMENT:

Nu înlocuiți dumneavoastră lampa LED, aceasta trebuie înlocuită numai de către producător sau de agentul de service autorizat.

Becul are ca sursă de iluminare LED, având un consum redus de energie și o durată lungă de viață. Dacă apare vreo anomalitate, contactați serviciul clienți. Consultați **SERVICIUL CLIENȚI**.

Parametrii lămpii:

Tensiune în V	12
Alimentare max în W	2
Cantitatea de lumină în lumeni	150
Spec. LED	alb-5050
Temperatura de utilizare	de la -30°C la +85°C

8.4 Garnituri auxiliare detașabile ușă

Există șase garnituri auxiliare detașabile ale ușii la sertarele superior și inferior ale congelatorului.

1. Localizați cele cinci garnituri indicate în partea de sus și de jos a sertarului congelatorului (Fig. 8.4-1.).
2. Asigurați-vă că porțiunile îndoite ale garniturilor sunt îndreptate în interior la montare (Fig. 8.4-2.).
3. Localizați garnitura **inferioară** a sertarului superior așa cum este indicat (Fig. 8.4-3.).
4. Asigurați-vă că porțiunea îndoită a acestei garnituri este îndreptată în jos la montare (Fig. 8.4-4.).

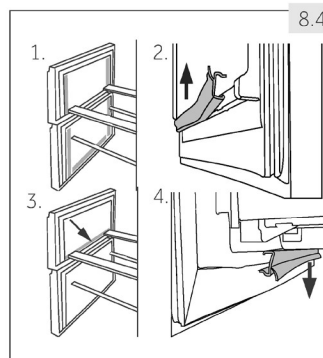

Primiți aceste garnituri, precum și garniturile ușii / sertarului rotativ(e) prin intermediul serviciului de relații cu clienții (consultați certificatul de garanție).

8.5 Nefolosirea o perioadă îndelungată

Dacă echipamentul nu este utilizat pentru o perioadă prelungită de timp:

- ▶ Scoateți alimentele.
- ▶ Scoateți cablul de alimentare din priză.
- ▶ Curățați echipamentul așa cum este descris mai sus.
- ▶ Țineți ușa și sertarele congelatorului deschise pentru a împiedica crearea de mirosuri neplăcute înăuntru.



Aviz: Oprirea

Oprți echipamentul doar dacă este strict necesar.

8.6 Mutarea echipamentului

1. Îndepărtați alimentele și scoateți aparatul din priză.
2. Asigurați polițele și alte piese detașabile din frigider și congelator cu bandă adezivă.
3. Nu înclinați frigiderul mai mult de 45° pentru a evita avariarea sistemului de refrigerare.



AVERTISMENT:

- ▶ Nu ridicați echipamentul de mână.
- ▶ Nu plasați niciodată echipamentul orizontal pe sol.

Multe probleme care apar pot fi rezolvate de dvs. fără vreo expertiză specifică. În cazul vreunei probleme, vă rugăm toate posibilitățile și urmați instrucțiunile de mai jos înainte să contactați un serviciu post-vânzare. Consultați **SERVICIUL CLIENȚI**.



AVERTISMENT:

- ▶ Înainte de întreținere, dezactivați echipamentul și deconectați-l de la rețeaua de energie.
- ▶ Echipamentul electric trebuie să fie întreținut doar de electricieni calificați, deoarece reparațiile inadecvate pot cauza pagube considerabile.
- ▶ O alimentare avariata trebuie înlocuită doar de producător, de agentul său de service sau de alte persoane calificate pentru a evita un pericol.

9.1 Tabel depanare

Problema	Cauză posibilă	Soluție posibilă
Compresorul nu funcționează.	<ul style="list-style-type: none"> • Ștecărul cablului de alimentare nu este conectat la priză. • Echipamentul este în ciclul de dezghețare. 	<ul style="list-style-type: none"> • Conectați ștecărul la rețeaua electrică. • Acest lucru este normal pentru un frigider cu dezghețare automată.
Echipamentul stă în funcțiune frecvent sau pentru perioade foarte lungi.	<ul style="list-style-type: none"> • Temperatura din interior sau din exterior este prea mare. • Echipamentul a fost oprit o perioadă lungă de timp. • O ușă sau un sertar al echipamentului nu este bine închis(ă). • O ușă sau un sertar al echipamentului a fost deschis(ă) prea frecvent sau prea mult timp. • Setarea temperaturii pentru compartimentul congelatorului este prea scăzută. • Garnitura ușii sau a sertarului este murdară, uzată, crăpată sau incompatibilă. • Circulația necesară a aerului nu este garantată. 	<ul style="list-style-type: none"> • În acest caz, este normal ca echipamentul să meargă mai mult. • În mod normal, durează 8 - 12 ore pentru ca echipamentul să se răcească complet. • Închideți ușa sau sertarul și asigurați-vă că echipamentul se află pe o suprafață plană și nu există niciun aliment și niciun container care să obstrucționeze ușa. • Deschideți mai rar ușile sau sertarele. • Setati temperatura mai sus până când se obține o temperatură satisfăcătoare a frigiderului. Durează 24 de ore pentru ca temperatura frigiderului să devină stabilă. • Curățați garnitura ușii și a sertarului sau înlocuiți-o apelând la serviciul de relații cu clienții. • Asigurați o ventilație adecvată.
Interiorul frigiderului este murdar și/ sau miroase urât.	<ul style="list-style-type: none"> • Interiorul frigiderului trebuie curățat. • Mâncarea cu un miros puternic este stocată în frigider. 	<ul style="list-style-type: none"> • Curățați interiorul frigiderului. • Împachetați bine mâncarea.

Problema	Cauză posibilă	Soluție posibilă
Nu este suficient de frig în interiorul echipamentului.	<ul style="list-style-type: none"> • Temperatura este setată prea sus. • Au fost stocate alimente prea calde. • Au fost stocate prea multe alimente odată. • Alimentele sunt prea aproape unele de altele. • O ușă sau un sertar al echipamentului nu este bine închis(ă). • O ușă sau un sertar al echipamentului a fost deschis(ă) prea frecvent sau prea mult timp. 	<ul style="list-style-type: none"> • Resetați temperatura. • Răciți mereu alimentele înainte de stocare. • Stocați în totdeauna cantități mici de mâncare. • Lăsați un spațiu între mai multe alimente, permițând trecerea aerului. • Închideți ușa sau sertarul. • Deschideți mai rar ușile sau sertarele.
Este prea frig în interiorul echipamentului.	<ul style="list-style-type: none"> • Temperatura e setată prea jos. • Funcția Power-Freezer este activată sau funcționează de prea mult timp. 	<ul style="list-style-type: none"> • Resetați temperatura. • Opriti funcția Power-Freezer.
Formarea umezelii în interiorul compartimentului frigiderului.	<ul style="list-style-type: none"> • Climatul este prea cald și umed. • O ușă sau un sertar al echipamentului nu este bine închis(ă). • O ușă sau un sertar al echipamentului a fost deschis(ă) prea frecvent sau prea mult timp. • Containerele cu alimente sau lichide sunt lăsate deschise. 	<ul style="list-style-type: none"> • Creșteți temperatura. • Închideți ușa sau sertarul. • Deschideți mai rar ușile sau sertarele. • Lăsați alimentele fierbinți să ajungă la temperatura camerei și acoperiți alimentele și lichidele.
Umezeala se acumulează pe suprafața exterioară a frigiderului, între uși sau între ușă și sertar.	<ul style="list-style-type: none"> • Climatul este prea cald și umed. • Ușa sau sertarul nu este închis(ă) bine. Aerul rece din echipament și aerul cald din afară formează condens. 	<ul style="list-style-type: none"> • Este un fapt normal într-un climat umed și se va schimba atunci când umiditatea scade. • Asigurați-vă că ușa sau sertarul este bine închis(ă).
Gheață solidă și fulgi de gheață în compartimentul congelatorului.	<ul style="list-style-type: none"> • Alimentele nu au fost împachetate în mod adecvat. • O ușă sau un sertar al echipamentului nu este bine închis(ă). • O ușă sau un sertar al echipamentului a fost deschis(ă) prea frecvent sau prea mult timp. • Garnitura ușii sau a sertarului este murdară, uzată, crăpată sau incompatibilă. • Ceva din afară împiedică închiderea corectă a ușii/sertarului. 	<ul style="list-style-type: none"> • Ambalați întotdeauna bine alimentele. • Închideți ușa sau sertarul. • Deschideți mai rar ușile sau sertarele. • Curățați garnitura ușii sau sertarului sau înlocuiți-o. • Repoziționați polițele, suporturile ușii sau containerele interne pentru a permite închiderea ușii sau a sertarului.

Problema	Cauză posibilă	Soluție posibilă
Echipamentul scoate zgomote anormale.	<ul style="list-style-type: none"> Echipamentul nu se află pe o suprafață perfect plană. Echipamentul atinge unele obiecte din jur. 	<ul style="list-style-type: none"> Ajustați picioarele pentru a aduce echipamentul la nivel. Îndepărtați obiectele din jurul echipamentului.
Se aude un sunet ușor, similar cu cel al apei care curge.	<ul style="list-style-type: none"> Este un lucru normal. 	<ul style="list-style-type: none"> -
Veți auzi o alarmă sunând.	<ul style="list-style-type: none"> Ușa compartimentul de stocare al frigiderului este deschisă. 	<ul style="list-style-type: none"> Închideți ușa sau opriți alarma manual.
Veți auzi un bâzâit slab.	<ul style="list-style-type: none"> Sistemul anticondens funcționează. 	<ul style="list-style-type: none"> Acest lucru împiedică formarea condensului și este normal.
Lumina interioară sau sistemul de răcire nu funcționează.	<ul style="list-style-type: none"> Ștecărul cablului de alimentare nu este conectat la priză. Alimentarea cu energie nu este intactă. Lampa LED nu funcționează. 	<ul style="list-style-type: none"> Conectați ștecărul la rețeaua electrică. Verificați alimentarea cu energie electrică în încăpere. Contactați compania de energie electrică! Contactați service-ul pentru schimbarea lămpii.
Laturile carcasei și garnitura ușii se încălzesc.	<ul style="list-style-type: none"> Este un lucru normal. 	<ul style="list-style-type: none"> -

9.2. Întreruperea curentului

În cazul unei pene de curent, mâncarea trebuie să rămână rece timp de aproximativ 13-14 ore (consultați secțiunea DATE TEHNICE). Urmați aceste sfaturi în timpul unei pene de curent, mai ales vara:

- ▶ Deschideți ușa/sertarul cât mai rar posibil.
- ▶ Nu puneți alte alimente în echipament în timpul unei pene de curent.
- ▶ Dacă întreruperea curentului este anunțată să dureze mai mult de 16 ore, asigurați-vă că faceți gheață și o puneți într-un container în partea de sus a compartimentului frigiderului.
- ▶ O inspecție a alimentelor este necesară imediat după întreruperea curentului.
- ▶ Pe măsură ce temperatura din frigider va crește în timpul unei întreruperi de curent sau al oricărei alte defecțiuni, perioada de stocare și calitatea mâncării se vor reduce. Orice aliment care se decongelează trebuie fie consumat, fie recongelat (atunci când e adecvat) curând după aceea pentru a evita riscuri sanitare.



Aviz: Funcție de memorie în timpul întreruperii alimentării

După restabilirea alimentării, echipamentul continuă să funcționeze cu setările care au fost configurate înainte de pana de curent.

10.1 Despachetare



AVERTISMENT:

- ▶ Echipamentul este greu. Trebuie manipulat de cel puțin două persoane.
- ▶ Nu lăsați materialele de ambalare la îndemâna copiilor și aruncați-le într-un mod prietenos cu mediul.
- ▶ Scoateți echipamentul din ambalaj.
- ▶ Îndepărtați toate materialele de ambalare.

10.2 Condiții de mediu

Temperatura camerei trebuie să fie între 10° C și 43° C, deoarece poate influența temperatura din interiorul echipamentului și consumul de energie al acestuia. Nu instalați echipamentul lângă alte echipamente care emit căldură (sobe, frigidere) fără izolație.

10.3 Ușă reversibilă

Înainte ca echipamentul să fie instalat permanent, verificați poziția corectă a balamalei ușii. Dacă este necesar, consultați secțiunea UȘĂ REVERSIBILĂ.

10.4 Spațiul necesar

Spațiul necesar atunci când ușa este deschisă (Fig. 10.4):

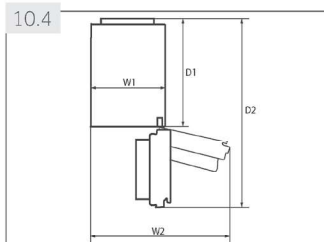

Model	Lățime echipament în mm		Grosime echipament în mm	
	W1	W2	D1	D2
C3FE-737C*JE A3FE737CGJ	595	925	580	1200
A3FE-835C*JE C3FE-835C*JE A3FE837CGJ A3FE837CTJ C3FE837CGJ C3FE937CMJ	595	925	600	1220

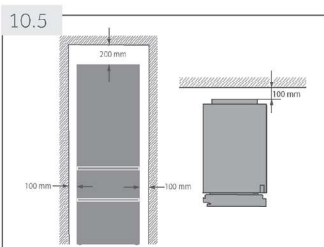

10.5 Secțiune transversală ventilație

Pentru a obține o ventilație suficientă a echipamentului din motive de siguranță, trebuie respectate informațiile despre secțiunile transversale pentru ventilație (Fig. 10.5).

10.6 Alinierea echipamentului

Echipamentul trebuie să fie plasat pe o suprafață solidă și plată.

1. Înclinați echipamentul ușor în spate (Fig. 10.6).
2. Poziționați picioarele la nivelul dorit.
3. Stabilitatea poate fi verificată lovind alternativ în diagonale. Balansul ușor trebuie să fie la fel în ambele direcții. Altfel, cadrul se poate deforma și pot rezulta posibile scurgeri prin chederele ușilor. O tendință scăzută spre spate facilitează închiderea ușii.

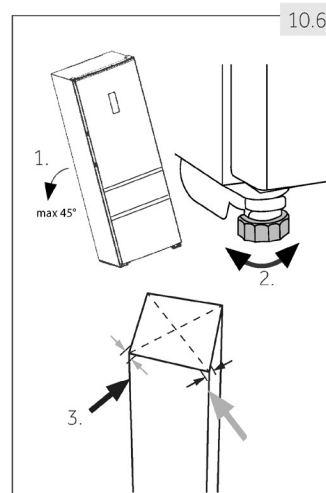

10.7 Timp de așteptare

Pentru întreținere-Uleiul de lubrifiere gratuit se află în capsula compresorului. Acest ulei poate ieși din sistemul de țevi închis în timpul transportului. Înainte de a conecta echipamentul la rețeaua de alimentare trebuie să așteptați 2 ore (Fig.10.7) pentru ca uleiul să reentre în capsulă.

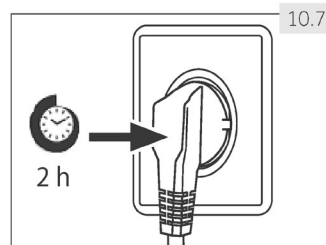

10.8 Conexiunea electrică

Înainte de fiecare conexiune, faceți următoarele verificări:

- ▶ ca alimentarea cu energie, priza și siguranța să corespundă plăcuței indicatoare.
- ▶ ca priza de alimentare să aibă împământare și să nu aibă adaptoare de priză sau prelungitoare.
- ▶ ca ștecărul și priza să fie compatibile.

Conectați ștecărul la o priză instalată corect.



AVERTISMENT:

Pentru a evita riscurile, un cablu de alimentare avariata trebuie înlocuit de serviciul de relații cu clienții (consultați certificatul de garanție).

10.9 Ușă reversibilă

Înainte de a conecta echipamentul la rețeaua de curent, trebuie să verificați dacă rabatarea ușii trebuie schimbată de la dreapta (așa cum este livrată) la stânga, dacă acest lucru este necesar de locul instalării și de utilizarea anticipată.



AVERTISMENT:

- ▶ Echipamentul este greu. Este nevoie de două persoane pentru a efectua operațiunea de inversare a ușii.
- ▶ Înainte de operațiune, scoateți echipamentul din priză.
- ▶ Nu înclinați echipamentul mai mult de 45° pentru a evita avarierea sistemului de răcire.

Pași pentru asamblare (Fig. 10.9):

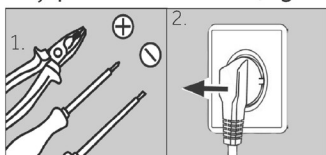

1. Folosiți sculele dumneavoastră.
2. Scoateți echipamentul din priză.

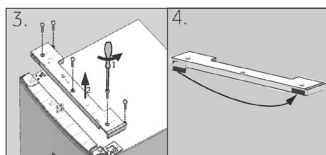

3. Înlăturați cele cinci șuruburi care fixează panoul frontal (1) și înlăturați panoul (2).
4. Înlăturați capacul mic al panoului frontal din partea stângă în partea dreaptă.

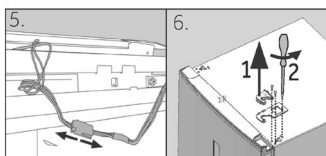

5. Scoateți cablul de conexiune
6. Înlăturați capacul balamalei superioare (1) și deșurubați balamaua superioară (trei șuruburi) de pe partea dreaptă (2).

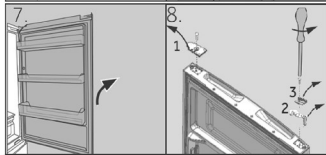

7. Ridicați cu atenție ușa desfăcută a frigiderului din balamaua inferioară.
8. Întoarceți ușa invers, deșurubați capacul (1) și opritorul de ușă (2) cu piesa de fixare (3).

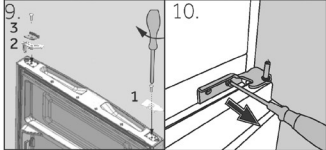

9. Scoateți noul capac (1) și opritorul de ușă (2) cu piesa de fixare (3) din punga cu accesorii și înșurubați-le pe partea opusă.
10. Înlăturați balamaua inferioară a ușii superioare.

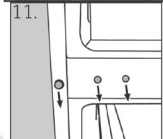

11. Schimbați pozițiile dopurilor obturatoare și înșurubați într-o parte.

Următorii pași (a-h) sunt necesari numai pentru modelele cu două uși:

- a Scoateți ușa inferioară
- b Acest pas necesită două persoane; una ține echipamentul în poziție și una realizează pașii de asamblare!
Înclinați echipamentul ușor în spate și scoateți balamaua inferioară cu piciorul (1). Modificați și poziția celorlalte picioare (2).
- c Deșurubați cele două șuruburi autofiletante (1), înlăturați balamaua inferioară, rotiți 180° (2) și puneți la loc balamaua inferioară cu cele două 2 șuruburi autofiletante
- d Înșurubați balamaua inferioară în partea stângă a echipamentului.
- e Urmăți pașii 8 și 9.
- f Ridicați ușa cu atenție ușa inferioară pe balamaua inferioară pentru ca pivotul să încapă în cilindrul balamalei.

Asigurați-vă că pivotul se încadrează în cilindrul balamalei ușii inferioare.

- h Scoateți noua balama din punga cu accesorii și înșurubați-o în partea stângă a echipamentului.

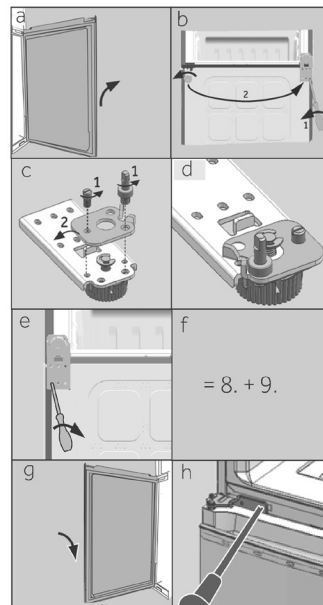

- 12. Scoateți noua balama inferioară din punga cu accesorii și înșurubați-o în partea stângă a echipamentului.
- 13. Ridicați ușa superioară cu atenție pe balamaua inferioară pentru ca pivotul să încapă în cilindrul balamalei.

Asigurați-vă că pivotul se încadrează în cilindrul balamalei ușii inferioare.

- 14. Scoateți balamaua superioară din punga cu accesorii. Puneți cablul de conexiune prin balamaua superioară și fixați balamaua superioară cu cele trei șuruburi pe partea stângă a echipamentului.
- 15. Puneți capacul balamalei (livrat în punga cu accesorii) peste balama.
- 16. Conectați cablul de legătură și poziționați-l în deschidere.
- 17. Puneți la loc panoul frontal și fixați-l cu cele cinci șuruburi.
- 18. Scoateți capacul din punga cu accesorii și fixați-l în partea dreaptă a ușii superioare.

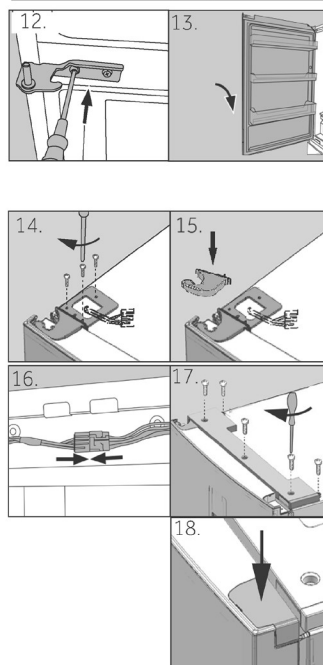

După schimbarea ușii, verificați dacă chederele ușii stau bine pe carcasă și dacă toate șuruburile sunt bine strânse.

11- Date tehnice

RO

11.1 Fișă produs în conformitate cu reglementarea UE Nr. 1060/2010

Marcă înregistrată							
Identificator model	A3FE			C3FE			
	7	8 8	8	8	7	8	9
	3	3 3	3	3	3	3	3
	7	7 7	5	5	7	7	7
	C	C C	C	C	C	C	C
G	G T	*	*	*	G	M	
J	J J	J	J	J	J	J	
E		E	E	E			
Categoria modelului	Frigider-congelator						
Clasa eficienței consumului de energie	A++	A+++		A++	A+++		
Consum de energie anual (kWh/an) ¹⁾	273	182	177	183	282	188	150
Volum stocare răcire (L)	257	257	231	231	257	257	257
Volum stocare congelare (L) ****	97	97	97	108	108	108	108
Identificator stele	***						
Temperatura altor compartimente > 14°C	Nu se aplică						
Sistem Frostfree (dezghețare automată)	Da						
Siguranță pentru pene de curent (ore)	13	14		13	14		
Capacitate congelator (kg/24h)	12						
Clasă climat Acest echipament trebuie folosit la o temperatură ambientală cuprinsă între 10 °C și 43°C.	SN/N/ST/T						
Emisii zgomot transmise prin aer (db(A) re 1pW)	40	39		40	39		
Tip construcție	Autonomie						

*= Cod de culoare

¹⁾ pe baza rezultatelor testelor standardizate pentru 24 de ore. Consumul real de energie va depinde de modul în care aparatul este folosit și locul unde este plasat.

11.2 Date tehnice suplimentare

Identificator model	A3FE			C3FE			
	7 3 7 C G J	8 3 7 C G J	8 3 7 C T J	8 3 5 C * J E	8 3 5 C * J E	7 3 7 C * J E	8 3 7 C G J
Tensiune / Frecvență	220-240V ~ / 50Hz						
Agent refrigerare	R600a						
Volum total (L)	395	370	375	400			
Volum net (L)	354	328	339	365			
Dimensiuni (in mm)	Adâncime	657	677		657	677	
	Lățime	595					
	Înălțime	2005	1905		2005		

11.3 Standarde și directive **CE**

Acest produs îndeplinește cerințele tuturor directivelor CE aplicabile cu standardele armonizate corespunzătoare, aplicabile semnului CE.

12- Serviciul clienți

RO

Recomandăm Serviciul Clienți Haier și folosirea pieselor de rezervă originale.

Dacă aveți o problemă cu aparatul dumneavoastră, verificați mai întâi secțiunea DEPANARE.

Dacă nu găsiți o soluție acolo, vă rugăm să contactați

- ▶ dealerul dvs. local sau
- ▶ zona Service & Support de pe www.haier.com unde puteți găsi numere de telefon și Întrebări și Răspunsuri Frecvente și unde puteți să înaintați cererea de service.

Pentru a contacta departamentul nostru de Service, asigurați-vă că aveți următoarele date la dispoziție.

Informațiile pot fi găsite pe plăcuța indicatoare.

Model _____ Nr. serie _____

Verificați certificatul de garanție furnizat împreună cu produsul în caz de garanție.

Pentru solicitări comerciale generale vă rugăm să consultați mai jos adresele noastre din Europa:

Adresa Haier în Europa			
Țară*	Adresa poștală	Țară*	Adresa poștală
Italia	Haier Europe Trading SRL Via De Cristoforis, 12 21100 Verese ITALIA	Franța	Haier France SAS 3-5 rue des Graviers 92200 Neuilly sur Seine FRANȚA
Spania Portugalia	Haier Iberia SL Pg. Garcia Faria, 49-51 08019 Barcelona SPANIA	Belgia-FR Belgia-NL Olanda Luxemburg	Haier Benelux SA Anderlecht Route de Lennik 451 BELGIA
Germania Austria	Haier Deutschland GmbH Hewlett-Packard-Str. 4 D-61352 Bad Homburg GERMANIA	Polonia Cehia Ungaria Grecia România Rusia	Haier Poland Sp. zo.o. Al. Jerozolimskie 181B 02-222 Varșovia Polonia
Regatul Unit	Haier Appliances UK Co.Ltd. One Crown Square Church Street East Woking, Surrey, GU21 6HR RU		

* Pentru mai multe informații, consultați www.haier.com

RO

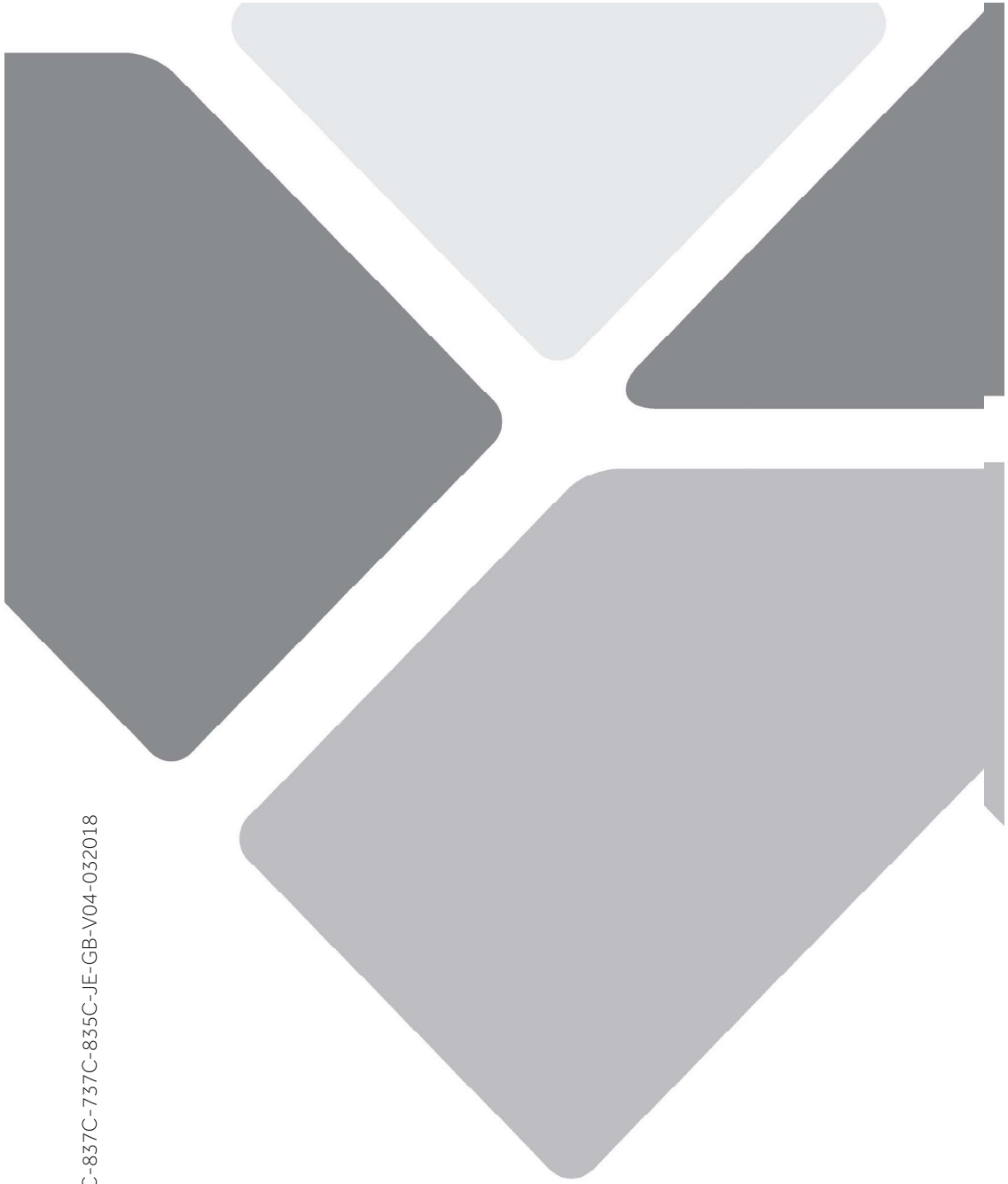

A3FE-C3FE-937C-837C-737C-835C-JE-GB-V04-032018

Haier



Návod na použitie

Chladnička s mrazničkou

A3FE835C*JE

C3FE835C*JE

C3FE737C*JE

A3FE837CGJ

A3FE837CTJ

C3FE837CGJ

C3FE937CMJ

A3FE737CGJ

*= Farebný kód:
S, B, ST alebo Č

SK

Haier

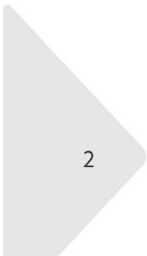

Ďakujeme Vám, že ste si zvolili spotrebič Haier.

Pred použitím spotrebiča si prosím starostlivo prečítajte tento návod. V návode nájdete dôležité informácie, vďaka ktorým budete svoj spotrebič využívať naplno, zaistíte bezpečnú a správnu inštaláciu, použitie a údržbu.

Uchovávajte tento návod na vhodnom mieste, aby ste ho mali vždy po ruke a mohli tak spotrebič používať bezpečne a správne.

Pokiaľ spotrebič predáte, darujete alebo necháte v dome/byte napr. po sťahovaní, zaistite odovzdanie návodu, aby sa nový majiteľ spotrebiča mohol oboznámiť s pokynmi na jeho bezpečné používanie.

Popis

Upozornenie - Dôležité bezpečnostné informácie



Všeobecné informácie a tipy



Informácie o ochrane životného prostredia



Likvidácia

Pomôžte chrániť životné prostredie a ľudské zdravie. Obal spotrebiča vyhodte do príslušného kontajneru, aby mohol byť recyklovaný. Pomôžte recyklovať odpad z elektrických a elektronických prístrojov. Nevyhadzujte prístroje označené týmto symbolom do bežného odpadu z domácnosti. Vráťte výrobok do miestneho zariadenia na recykláciu alebo sa obráťte na svoj mestský úrad.



UPOZORNENIE!

Nebezpečenstvo zranenia alebo udusenía!

Chladivo a plyny sa musia zlikvidovať profesionálne. Pred riadnou likvidáciou sa uistite, že potrubie chladiaceho okruhu nie je poškodené. Odpojte spotrebič od elektrickej siete. Odrežte kábel pre pripojenie do elektrickej siete a zlikvidujte ho. Aby nedošlo k zatvoreniu detí alebo domácich maznáčikov do spotrebiča, odstráňte zásobníky a zásuvky a odmontujte západku dverí a tesnenie.

1- Bezpečnostné informácie	5
2- Zaužívaný účel použitia	9
3- Opis výrobku	10
4- Ovládací panel	11
5- Používanie	12
6- Tipy pre úsporu energie	18
7- Príslušenstvo	19
8- Starostlivosti a čistenie	22
9- Riešenie problémov	25
10- Inštalácia	28
11- Technické údaje	32
12- Zákaznícky servis.....	34

1 - Bezpečnostné informácie

Pred zapnutím spotrebiča si najprv prečítajte nasledujúce bezpečnostné rady!:



UPOZORNENIE!

Pred prvým použitím

- ▶ Skontrolujte, či nedošlo k poškodeniu spotrebiča počas prepravy.
- ▶ Odstráňte všetky obaly a držte mimo dosahu detí.
- ▶ Pred inštaláciou spotrebiča počkajte aspoň dve hodiny, aby bola zaistená plná funkcia chladiaceho okruhu.
- ▶ S prístrojom manipulujte vždy minimálne vo dvojici, pretože je ťažký.

Inštalácia

- ▶ Prístroj umiestnite na dobre vetranom mieste. Zaistite, aby nad spotrebičom bola medzera minimálne 20 cm a okolo spotrebiča aspoň 10 cm.
- ▶ Nikdy neumiestňujte spotrebič vo vlhkom prostredí alebo na mieste, kde by na neho mohla striekať voda. Kvapky vody a škvrny osušte a očistite s mäkkou čistou handričkou.
- ▶ Neinštalujte spotrebič na priame slnečné svetlo alebo do blízkosti tepelných zdrojov (napr. sporák, radiátory).
- ▶ Inštalujte a vyrovnajte spotrebič na mieste, ktoré zodpovedá jeho veľkosti a spôsobu využitia.
- ▶ Udržujte vetracie otvory v prístroji alebo vo vstavanej konštrukcii čisté a bez prekážok.
- ▶ Uistite sa, že elektrické údaje na výkonnostnom štítku súhlasia so sieťovým napájaním. Ak tomu tak nie je, obráťte sa na elektrikára.
- ▶ Spotrebič je prevádzkovaný na 220-240 VAC/50 Hz napájanie. Abnormálne kolísanie napätia môže spôsobiť, že sa spotrebič nepodarí spustiť, alebo sa poškodí regulácia teploty alebo kompresor, alebo pri prevádzke môže vznikáť abnormálny hluk. V takom prípade musí byť namontovaný automatický regulátor napätia.
- ▶ Použite samostatnú zásuvku pre uzemnenie napájania, ktorá je ľahko prístupná. Spotrebič musí byť uzemnený.
- ▶ **Len pre Spojené kráľovstvo:** Napájací kábel spotrebiča je vybavený 3 kolíkovou (uzemňovacou) zástrčkou, ktorá je vhodná pre štandardnú 3 drôtovú (uzemňovaciu) zásuvku. Nikdy neodstraňujte ani nedemontujte tretí kolík (uzemnenie). Po inštalácii spotrebiča by zásuvka mala zostať prístupná.



UPOZORNENIE!

Denné používanie

- ▶ Nepoužívajte adaptér s viacerými zásuvkami a predlžovacími káblami.
- ▶ Skontrolujte, či chladnička nestojí na napájacom kábli. Nestúpajte na napájací kábel.
- ▶ Nepoškodzujte chladiaci okruh.
- ▶ Tento spotrebič môžu používať deti vo veku od 8 rokov a osoby s obmedzenými fyzickými, zmyslovými alebo duševnými schopnosťami, alebo nedostatkom skúseností a znalostí, pokiaľ sú pod dohľadom alebo im boli dané inštrukcie týkajúce sa použitia prístroja osobou zodpovednou za ich bezpečnosť.
- ▶ Deti do 3 rokov udržiavajte v bezpečnej vzdialenosti od prístroja, pokiaľ nie sú pod neustálym dohľadom.
- ▶ Deti sa so spotrebičom nesmú hrať.
- ▶ Ak v blízkosti spotrebiča uniká studený plyn alebo iný horľavý plyn, vypnite ventil úniku plynu, otvorte dvere a okná a odpájajte napájací kábel chladničky alebo iného zariadenia.
- ▶ Venujte pozornosť tomu, že spotrebič je nastavený na prevádzku pri rozsahu okolitej teploty medzi 10 až 43°C. Pokiaľ bude ponechaný dlhší čas v prostredí, kde je teplota vyššia alebo nižšia ako je uvedený rozsah, nemusí správne fungovať.
- ▶ Nekladte nestabilné predmety (ťažké predmety, nádoby s vodou) na vrch chladničky, z dôvodu zabránenia poranenia osôb v dôsledku pádu alebo zásahu elektrickým prúdom spôsobeného kontaktom s vodou.
- ▶ Neťahajte za police vo dverách. Dvere by sa mohli skriviť, policička na fľaše odtiahnuť alebo by sa spotrebič mohol prevrátiť.
- ▶ Otvárajte a zatvárajte dvere len s držadlami. Medzera medzi dverami a medzi dverami a skriňou je veľmi úzka. Nedávajte svoje ruky do týchto oblastí, aby nedošlo k zovretiu prstov. Dvere otvárajte a zatvárajte, len ak v dosahu dverí nestoja deti.
- ▶ Neskladujte alebo nepoužívajte horľaviny, výbušniny alebo korozívne materiály v spotrebiči alebo v jeho okolí.
- ▶ V spotrebiči neskladujte lieky, baktérie alebo chemické látky. Tento spotrebič je určený pre domácnosť. Neodporúča sa pre skladovanie materiálov s požiadavkou na presné teploty.

**UPOZORNENIE!****Denné používanie**

- ▶ Nikdy neskladujte tekutiny vo fľašiach alebo plechovkách (okrem liehovín s vysokým obsahom alkoholu), najmä perlivé nápoje, v mrazničke, pretože by počas zmrazovania praskli.
- ▶ Ak v mrazničke došlo k zahriatiu, skontrolujte stav potravín.
- ▶ Nenastavujte príliš nízke teploty v priestore chladničky. Pri vysokom nastavení môže teplota klesnúť pod nulu. Upozornenie: Môže dôjsť k roztrhnutiu fliaš.
- ▶ Nedotýkajte sa zmrazených potravín mokkými rukami (noste rukavice). Najmä sa vyvarujte jedeniu nanukov ihneď po vybratí z mrazničky. Vzniká nebezpečenstvo omrzlín alebo tvorby pluzgierov z mrazu. Prvá pomoc: okamžite dajte pod tečúcu studenú vodu. V žiadnom prípade neodtrhujte!
- ▶ Nedotýkajte sa vnútorného povrchu skladovacieho priestoru mrazničky pri prevádzke, zvlášť s mokkými rukami, pretože vaše ruky môžu primrznúť k povrchu.
- ▶ V prípade výpadku napájania alebo pred čistením spotrebič odpojte z napájania. Pred tým, než spotrebič znovu zapnete, počkajte aspoň 5 minút, pretože časté zapínanie môže poškodiť kompresor.
- ▶ Nepoužívajte elektrické zariadenia vo vnútri priestoru na potraviny, iba ak sú doporučené výrobcom.

Údržba/čistenie

- ▶ Zaistite, aby pri vykonávaní čistenia a údržby boli deti pod dozorom.
- ▶ Pred vykonávaním akejkoľvek bežnej údržby spotrebič odpojte od elektrickej siete. Pred tým, než spotrebič znovu zapnete, počkajte aspoň 5 minút, pretože časté zapínanie môže poškodiť kompresor.
- ▶ Pri odpájaní spotrebiča od el. napájania ťahajte za zástrčku, nie za kábel.
- ▶ Nezoškrabávajte námrazy a ľad ostrými predmetmi. Nepoužívajte spreje, elektrické ohrievače ako sú radiátory, fény, parné čističe alebo iné zdroje tepla, aby ste zabránili poškodeniu plastových častí.

**UPOZORNENIE!**

Údržba/čistenie

- ▶ Nepoužívajte mechanické nástroje alebo iné prostriedky na urýchlenie procesu odmrazenia, okrem tých, ktoré odporúča výrobca.
- ▶ Ak je napájací kábel poškodený, musí byť vymenený výrobcom, servisným technikom alebo podobne kvalifikovanou osobou, aby nedošlo k úrazu.
- ▶ Nepokúšajte sa o opravu spotrebiča vlastnými silami. V prípade nutnosti opravy spotrebiča kontaktujte náš zákaznícky servis.
- ▶ Aspoň raz ročne odstráňte prach zo zadnej časti spotrebiča, aby ste obmedzili riziko vzniku požiaru a tiež zvýšenú spotrebu energie.
- ▶ Počas čistenia na spotrebič nestriekajte ani ho neoplachujte.
- ▶ Nepoužívajte pri čistení kropiace ani parné prístroje.
- ▶ Studené sklenené police neomývajte horúcou vodou. Náhla zmena teploty by mohla spôsobiť prasknutie skla.

Informácie o chladiacom plyne

**UPOZORNENIE!**

Spotrebič obsahuje horľavé chladivo IZOBUTÁN (R600a). Skontrolujte, že počas prepravy a inštalácie nedošlo k poškodeniu chladiaceho okruhu. Unikajúce chladivo môže spôsobiť poranenie očí alebo sa vznietiť. Ak sa objaví porucha, držte všetky zdroje otvoreného ohňa stranou, dôkladne vyvetrajte miestnosť, nezapájajte ani **neodpájajte** sieťové káble žiadneho spotrebiča v miestnosti. Informujte zákaznícky servis.

V prípade, že chladivo príde do kontaktu s očami, okamžite ich prepláchnite pod tečúcou vodou a zavolajte bezodkladne očného lekára.

2.1- Bežný účel použitia

Tento spotrebič je určený na chladenie a mrazenie potravín. Je skonštruovaný výhradne pre použitie v suchom interiéri domácností. Nie je určený na komerčné alebo priemyselné využitie.

Nie je dovolené prístroj akokoľvek meniť alebo upravovať. Nedovolené zaobchádzanie môže spôsobiť poruchy a stratu záruky.

2.2 Príslušenstvo

Skontrolujte príslušenstvo a textovú dokumentáciu podľa tohto zoznamu (Obr. 2.2):



¹⁾ Model s jednými dverami: A3FE835C*JE, A3FE837CGJ, A3FE837CTJ, A3FE737CGJ

²⁾ Model s dvoma dverami: C3FE835C*JE, C3FE737C*JE, C3FE837CGJ, C3FE937CMJ

³⁾ Jeden kus pre model s jednými dverami, dva kusy pre model s dvoma dverami

*= Farebný kód



Poznámka: Rozdiely

Niektoré ilustrácie v tomto manuáli sa môžu v dôsledku technických zmien a rozdielnosti modelov líšiť od Vášho spotrebiča.

Obrázky spotrebiča (Obr . 3.1)

3.1

Model: C3FE835C*JE
C3FE737C*JE¹⁾

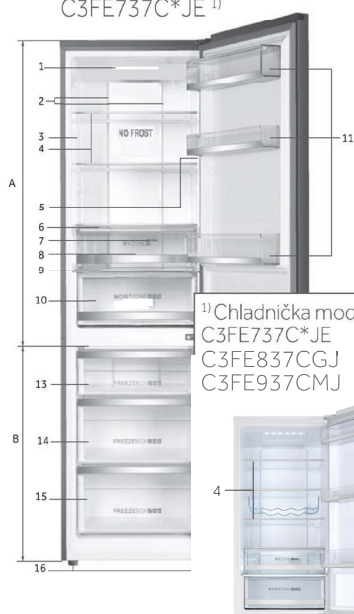

¹⁾ Chladnička modelu:
C3FE737C*JE
C3FE837CGJ
C3FE937CMJ

Model: A3FE835C*JE

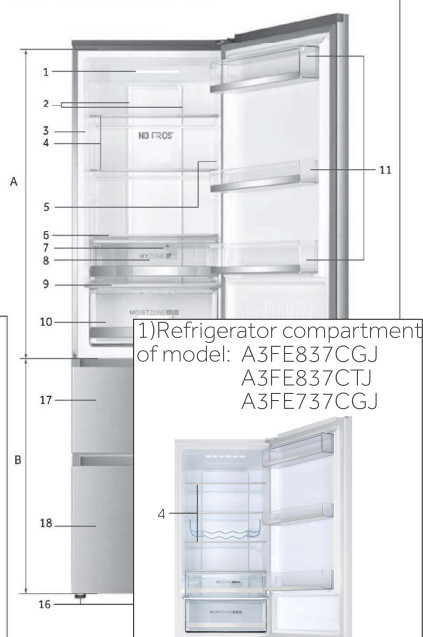

¹⁾ Refrigerator compartment
of model: A3FE837CGJ
A3FE837CTJ
A3FE737CGJ

*= Farebný kód

A: Priestor chladničky

- 1 LED lampa chladničky
- 2 Vzduchový kanál a snímač (za panelom)
- 3 Typový štítok
- 4 Sklenené police
- 5 Kontrolka správnej teploty
- 6 Kryt priestoru Mojej Zóny
- 7 Vzduchový kanál (za zásuvkami)
- 8 Priestor Moja Zóna
- 9 Kryt priestoru Vlhkej Zóny
- 10 Priestor Vlhká Zóna
- 11 Polička vo dverách

B: Mraziaci priestor

- 13 Horný Mraziaci Box
- 14 Stredný Mraziaci Box
- 15 Dolný Mraziaci Box
- 16 Nastaviteľné nožičky
- 17 Horná zásuvka mrazničky s priehradkou pre predmrazenie
- 18 Dolná zásuvka mrazničky s priehradkou pre predmrazenie

Ovládací panel (obr. 4)**Tlačidlá:**

- A Nastavenie teploty chladničky
- B Nastavenie teploty mrazničky a zap/vyp funkcie Extra mrazenie
- C Nastavenie Mojej Zóny
- D Zamknúť/Odomknúť panel

Kontrolky:

- a Teplota chladiacej časti
- b1 Teplota mraziacej časti
- b2 Funkcia Super Freeze ("Extra mrazenie")
- c Funkcia Moja Zóna
- d Zámok ovládacieho panela

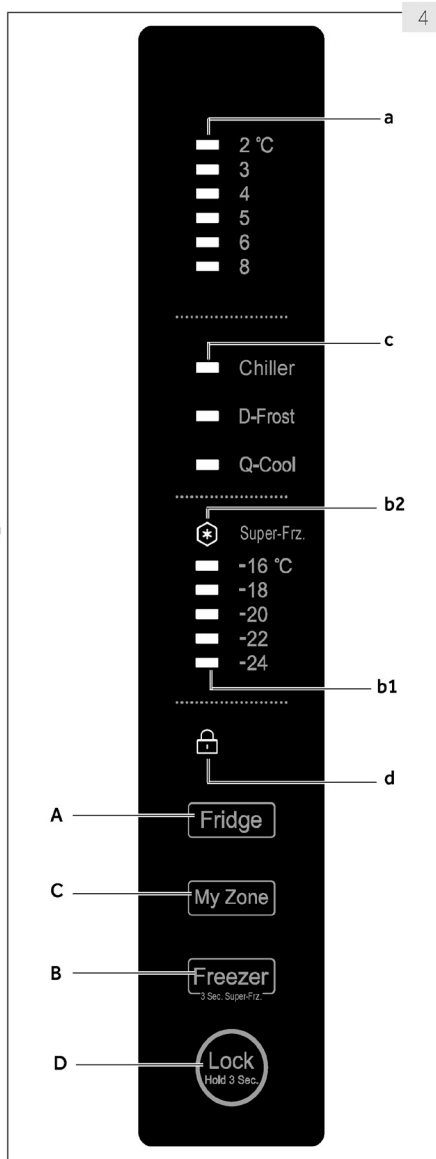

5.1 Pred prvým použitím

- ▶ Odstráňte všetky obalové materiály, udrzte ich mimo dosahu detí a zlikvidujte ich v súlade s ochranou životného prostredia.
- ▶ Vyčistite vnútro a vonkajšiu stranu spotrebiča, rovnako ako aj príslušenstvo vodou s jemným čistiacim prostriedkom a dobre vysušte mäkkou handričkou.
- ▶ Po vyrovnaní a očistení spotrebiča počkajte aspoň 2 hodiny, než ho zapojíte do elektrickej siete. Pozri oddiel INŠTALÁCIA.
- ▶ Nechajte priehradky vychladiť na požadovanú teplotu skôr, ako do nich vložíte potraviny. Funkcia Extra mrazenia pomáha rýchlemu ochladeniu mrazničky.
- ▶ Teplota chladničky a teplota mrazničky sú automaticky nastavené na 5°C a -18°C. Sú to odporúčané nastavenia. Nastavené teploty môžete ručne zmeniť podľa vlastných požiadaviek. Pozri NASTAVENIE TEPLoty.

5.2 Dotykové tlačidlá

Tlačidlá na ovládacom paneli sú dotykové tlačidlá, ktoré reagujú na ľahký dotyk prstom.

5.3 Zapnutie/Vypnutie spotrebiča

Spotrebič je funkčný, akonáhle ho zapojíte do elektrickej siete.

Pri prvom zapnutí prístroja, indikátory teploty "a" a "b1" ukazujú prednastavené hodnoty (pozri POZNÁMKY).



Poznámka: Prednastavenia

- ▶ Spotrebič je nastavený na odporúčanú teplotu 5°C (chladnička) a -18°C (mraznička). Za normálnych podmienok okolitého prostredia nie je nutné teplotu nastavovať.
- ▶ Funkcia prednastavenia pre priestor My Zone jednotku je Chiller.
- ▶ Keď zapnete spotrebič po predchádzajúcom odpojení od elektrickej siete, môže trvať až 12 hodín, než dosiahne správnu teplotu.

Pred vypnutím spotrebič vyprázdňte. Ak chcete spotrebič vypnúť, vytiahnite napájací kábel z elektrickej zásuvky.

5.4 Pohotovostný režim

Displej sa automaticky vypne po 30 sekundách po stlačení tlačidla. Displej sa automaticky zablokuje. Pri dotyku ľubovoľného tlačidla alebo otvorení dverí sa automaticky rozsvieti.

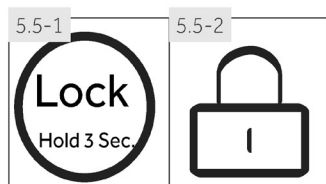

5.5 Zamknúť/Odomknúť panel



Poznámka: Panel lock (Zámok panela)

Ovládací panel sa automaticky zablokuje proti aktivácii, ak nie je počas 30 sekúnd dotknuté žiadne tlačidlo. Ak chcete vykonať akékoľvek nastavenia, ovládací panel musí byť odomknutý.

- ▶ Ak chcete zablokovať všetky prvky na paneli proti aktivácii, držte po dobu 3 sekúnd tlačidlo "D". (Obr. 5.5.-1).
- ▶ Rozsvieti sa príslušná kontrolka "d". (Obr. 5.5.-2).
- ▶ Ak chcete panel odomknúť, dotknite sa znova tlačidla.

5.6 Alarm pri otvorených dverách

Ak sú dvere chladničky otvorené viac ako 3 minúty, ozve sa alarm dverí (Obr. 5.6). Alarm je možné vypnúť zatvorením dverí. Ak sú dvere otvorené dlhšie ako 7 minút, svetlo vo vnútri chladničky a osvetlenie ovládacieho panelu sa automaticky vypnú.

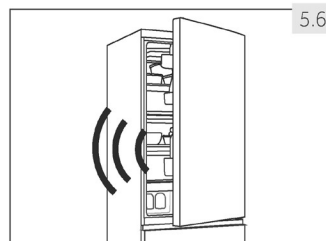

5.7 Nastavenie teploty

Vnútornú teplotu ovplyvňujú nižšie uvedené faktory:

- ▶ Okolitosť teplota
- ▶ Frekvencia otvárania dverí
- ▶ Množstvo uchovávaných potravín
- ▶ Inštalácia spotrebiča

5.7.1 Nastavenie teploty pre chladničku

1. Ak je zamknutý, odomknite panel dotykem tlačidla "D" (obr. 5.5.-1).
2. Dotknite sa postupne tlačidla "A" (Chladnička), kým nezačne blikať požadovaná hodnota indikátora teploty "a" (obr. 5.7.1). Optimálna teplota v chladničke je 5°C. Nižšia teplota predstavuje nadbytočnú spotrebu energie.
3. Po niekoľkých sekundách bude ukazovateľ teploty "a" svietiť trvalo a nastavenie bude potvrdené.

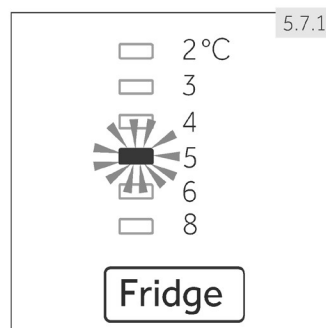

5.7.2 Nastavenie teploty pre mrazničku

1. Ak je zamknutý, odomknite panel dotykem tlačidla "D" (obr. 5.5.-1).
2. Dotknite sa postupne tlačidla "B" (Mraznička), kým nezačne blikať požadovaná hodnota indikátora teploty "b1". (Obr. 5.7.2). Optimálna teplota v mrazničke je -18°C. Nižšia teplota predstavuje nadbytočnú spotrebu energie.
3. Po niekoľkých sekundách bude ukazovateľ teploty "a" svietiť trvalo a nastavenie bude potvrdené.

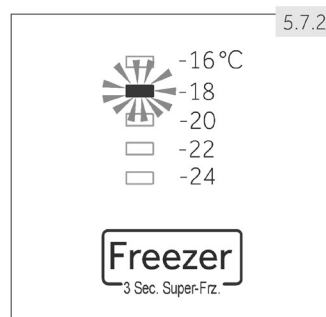

Poznámka: Konflikt s ostatnými funkciami

Teplotu v zodpovedajúcom priestore nemožno upraviť v prípade, ak je aktivovaná akákoľvek iná funkcia (Extra mrazenie) alebo je displej uzamknutý. Zodpovedajúci indikátor bude blikať.

5.8



5.8 Funkcia Extra mrazenia (Super Freeze)

Čerstvé potraviny by mali byť úplne zmrazené čo najrýchlejšie. Zachovávajú sa tak najlepšie nutričné hodnoty, vzhľad a chuť. Funkcia Extra mrazenia zrýchľuje zmrazenie čerstvých potravín a chráni už uložené potraviny pred nežiaducim roztopením. Ak potrebujete jednorazovo zmraziť veľké množstvo potravín, odporúčame zapnúť funkciu Extra mrazenia 24 hodín pred použitím mraziaceho priestoru.

1. Ak je zamknutý, odomknite panel dotykom tlačidla "D" (obr. 5.5.-1).
2. Dotknite sa tlačidla "B" (Mraznička) po dobu 3 sekúnd, rozsvieti sa kontrolka "b2" a funkcia sa aktivuje (obr. 5.8).
3. Rovnakým postupom funkciu Extra mrazenie zrušíte.



Poznámka: Automatické vypnutie

Po 56 hodinách sa funkcia Extra mrazenia automaticky vypne. Spotrebič potom bude pracovať pri teplote, ktorá bola nastavená pred použitím funkcie Extra mrazenia.

5.9

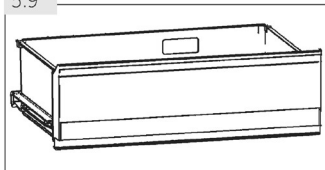

5.9 Priestor Moja Zóna

Priestor chladničky je vybavený priestorom MyZone (obr. 5.9). V súlade so požiadavkami na skladovanie potravín, môže byť zvolená najvhodnejšia teplota na získanie optimálnej výživovej hodnoty potravín. Sú k dispozícii nasledujúce režimy:

5.9.1 Funkcia Chiller

Táto funkcia nastaví teplotu v priestore MyZone na 0 °C. Vhodné pre skladovanie čerstvých potravín, ako sú mäso alebo instantné výrobky. Väčšina potravín zostane pri teplote 0°C čerstvá, ale nezamrzne.



Poznámka: Chiller

- ▶ Vzhľadom k rôznemu obsahu vody v mäse, niektoré mäso s vyššou vlhkosťou sa zmrazí pri teplotách nižších ako 0 °C. Ztoho dôvodu mäso vhodné na "okamžité rezaanie" skladujte v priestore MyZone s teplotou min. 0 °C.
- ▶ Ovocie citlivé na chlad, ako sú ananás, avokádo, banány, grapefruit a zelenina, ako sú zemiaky, baklažán, fazuľa, uhorky, cukety a paradajky a syry by nemali byť uložené v priestore MyZone (Moja Zóna).
- ▶ Ak ste zvolili „Chiller“, nastavte teplotu chladiaceho priestoru v strednej úrovni (5°C), v záujme uloženia svojich potravín si v optimálnom skladovacom prostredí.

5.9.2 D-Frost (Rozmrazovanie)

Táto funkcia umožňuje rozmraziť zmrazené potraviny bez tekutých zvyškov z potraviny po rozmrazení. Ponechá jedlo čiastočne zmrazené, vhodné na rezanie a varenie.

Teplota v priestore MyZone je nastavená na +1 °C

i Poznámka: D-Frost

Doba rozmrazovania sa môže líšiť v závislosti od veľkosti a hrúbky potravín. Pre dobu rozmrazovania môžu byť použité nasledujúce hodnoty: 500 g: 7 h; 1000 g: 8 h, 1500 g: 10 h.

5.9.3 Q-Cool (Rýchle chladenie)

Táto funkcia umožňuje rýchle chladenie plechovkových nápojoch v krátkom čase. Pred aktiváciou tejto funkcie vyberte, prosím všetky fľaše, môžu zamrznúť

Teplota v priestore MyZone je nastavená na -1 °C

i Poznámka: Priestor Moja Zóna

- ▶ Vždy musí byť aktivované jedna z troch funkcií priestoru My Zone
- ▶ Pre zníženie teploty chladničky použite funkciu Q-Cool. Pre zvýšenie použite funkciu D-Frost.

5.9.4 Vyberte funkciu pre MyZone priestor

1. Ak je zamknutý, odomknite panel dotykom tlačidla "D" (obr. 5.5.-1).
2. Dotknite sa postupne "C" (MyZone), kým sa nezsvieti požadovaná funkcia "c" (obr. 5.9.4) a nastavenie sa potvrdí.



5.10 Tipy pre uchovanie čerstvých potravín

5.10.1 Ukladanie do priestoru chladničky

- ▶ Udržujte teplotu v chladničke pod 5°C.
- ▶ Horúce jedlo sa musí pred uložením do chladničky schlaďiť na izbovú teplotu.
- ▶ Potraviny by sa pred uložením do chladničky mali umyť a osušiť.
- ▶ Potraviny určené na uloženie do chladničky by mali byť riadne utesenené, aby sa zabránilo zmenám vône alebo chuti.
- ▶ Neuchovávajte nadmerné množstvo potravín. Pre lepšie a homogénne chladenie nechávajte medzi potravinami medzery, aby okolo nich mohol prúdiť chladný vzduch.
- ▶ Denne používané potraviny by sa mali ukladať do prednej časti polic.
- ▶ Nechcete medzeru medzi potravinami a vnútornými stenami chladničky, aby mohol vzduch voľne prúdiť. Najmä dbajte na to, aby sa potraviny nedotýkali zadnej steny: mohli by k nej primrznúť. Zabráňte priamemu kontaktu potravín (najmä mastných alebo kyslých) s vnútorným povrchom, pretože mastnota a kyseliny ho môžu narušiť. Kedykoľvek narazíte na mastnú/kyslú špinu, hneď ju vyčistite.
- ▶ Mrazené potraviny možno ľahkorozmraziť v chladničke alebo s funkciou D-Frost v priestore MyZone. Ušetrí sa tým energia.
- ▶ Proces starnutia ovocia a zeleniny, napr. niektoré druhy zeleniny, melóny, papája, banány, ananás atď., sa môže v chladničke urýchliť. Preto nie je vhodné uchovávať ich v chladničke. Zrenie veľmi nezrelého ovocia sa ale môže o určitú dobu urýchliť. Cibuľu, cesnak, zázvor a ďalšiu koreňovú zeleninu je možné uchovávať pri izbovej teplote.
- ▶ Neprijemný zápach vo vnútri chladničky značí, že sa niečo vylialo a je nevyhnutné chladničku vyčistiť. Pozri STAROSTLIVOSŤ A ÚDRŽBA.
- ▶ Rôzne potraviny je potrebné umiestniť na rôzne miesta podľa toho, aké majú vlastnosti: (obr. : 5.10,1).

5.10.1

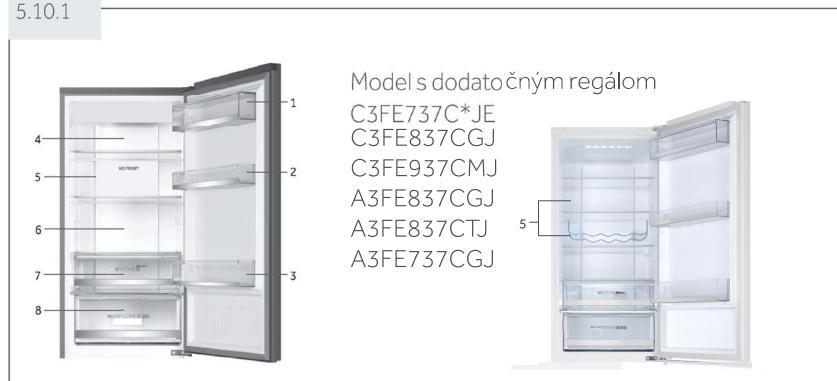

- | | |
|--|---|
| 1 Maslo, syry, vajcia, korenie, atď. | 6 Varené mäso, klobásy, atď. |
| 2 Vajcia, konzervované potraviny, koreniny, atď. | 7 Priestor MyZone: Konzervované nápoje (Q-Cool), surové čerstvé potraviny (Chiller), všetky mrazené potraviny, ktoré chcete rozmraziť (D-Frost) |
| 3 Nápoje a fľaškové potraviny. | 8 Priestor Vlhká Zóna: Ovocie, zelenina, šalát, atď. |
| 4 Nakladané potraviny, konzervované potraviny, atď. | |
| 5 Mäsové výrobky, snack, cestoviny, mlieko, tofu, mliečne výrobky atď. | |

5.10.2 Ukladanie do priestoru mrazničky

- ▶ Udržujte teplotu v mrazničke na -18°C.
- ▶ 24 hodín pred mrazením zapnite funkciu Extra mrazenie; -pre malé množstvo potravín stačí 4-6 hodín.
- ▶ Horúce potraviny je nutné pred uložením do mrazničky schlaadiť na izbovú teplotu.
- ▶ Potraviny nakrájané na malé porcie zamrznú rýchlejšie a bude ľahšie ich rozmraziť a uvariť. Odporúčaná váha každej porcie je do 2.5 kg
- ▶ Je lepšie potraviny pred vložením do mrazničky zabaliť. Vonkajšia strana obalu musí byť suchá, aby sa balíčky k sebe neprilepili. Obalové materiály musia byť bez zápachu, nepriehľadné, nesmú byť toxické ani škodlivé.
- ▶ Aby ste neprekročili dobu uchovávaní potravín, zapíšte prosím dátum zmrazenia, časový limit a názov potraviny na obal. Riadte sa doporučenou dobou uchovávaní u rôznych potravín.
- ▶ **UPOZORNENIE!** Kyseliny, žieraviny a soľ atď. môžu narušiť vnútorný povrch mrazničky. Neumiestňujte priamo na vnútorný povrch potraviny, ktoré obsahujú tieto látky (napr. morské ryby). Slanú vodu je potrebné z mrazničky ihneď vyčistiť.
- ▶ Neprekračujte dobu skladovania potravín ktoré sú odporúčané výrobcami. Z mrazničky vyberajte iba požadované množstvo potravín.
- ▶ Rozmrazené potraviny rýchlo skonzumujte. Rozmrazené jedlo znovu nezmrazujte, ak ho najprv neuvaríte, pretože by to negatívne ovplyvnilo jeho konzumovateľnosť.
- ▶ Neukladajte do mrazničky nadmerné množstvo čerstvých potravín. Pozrite sa na mraziacu kapacitu mrazničky - viď TECHNICKÉ ÚDAJE alebo údaje na výkonnostnom štítku.
- ▶ Potraviny možno uchovávať v mrazničke pri teplote najmenej -18°C počas 2 až 12 mesiacov podľa vlastností potravín (napr. mäso: 3-12 mesiacov, zelenina: 6-12 mesiacov)
- ▶ Ak chcete zmraziť čerstvé potraviny, zabráňte ich kontaktu s už zmrazenými potravinami. Nebezpečenstvo rozmrazenia!

Pri zmrazovaní komerčne mrazených potravín postupujte podľa týchto pokynov:

- ▶ Vždy venujte pozornosť pokynom výrobcu o dĺžke uchovania potravín. Neporušujte tieto pokyny!
- ▶ Kvôli zachovaniu kvality potravín sa snažte, aby doba medzi nákupom a uložením potravín bola čo najkratšia.
- ▶ Kupujte potraviny, ktoré boli uchovávané pri teplote -18°C alebo nižšie.
- ▶ Vyhňte sa nákupu potravín, ktoré majú na obale sneh alebo námrazu - môže to značiť, že výrobok bol čiastočne rozmrazený a znovu zmrazený - nárast teploty ovplyvňuje kvalitu potravín.



Tipy pre úsporu energie

- ▶ Skontrolujte, či je spotrebič správne odvetraný (pozri INŠTALÁCIA).
- ▶ Neinštalujte spotrebič na priame slnečné svetlo alebo do blízkosti tepelných zdrojov (napr. sporák, radiátory).
- ▶ Nenastavujte na spotrebiči zbytočne nízke teploty. Čím nižšia teplota je na spotrebiči nastavená, tým vyššia je spotreba energie.
- ▶ Funkcia EXTRA MRAZENIE spotrebováva viac energie.
- ▶ Teplé potraviny nechajte pred uložením do spotrebiča ochladiť.
- ▶ Dvere spotrebiča otvárajte čo najmenej a na čo najkratšiu dobu.
- ▶ Spotrebič neprepíňajte, aby nedošlo k sťaženiu cirkulácie vzduchu.
- ▶ Vo vnútri potravinového balenia by nemal byť vzduch.
- ▶ Udržujte tesnenie dverí čisté, aby sa dvere vždy správne zavreli.
- ▶ Rozmrazujte mrazené potraviny v úložnom priestore chladničky alebo použite funkciu D-Frost v priestore MyZone.

i Poznámka: Rozdiely závisia od modelu

Z dôvodu rôznych modelov, váš výrobok nemusí mať všetky nasledujúce funkcie. Vid' kapitolu POPIS PRODUKTU.

7.1 Viac-prúdové chladenie

Chladnička je vybavená systémom viac-prúdového chladenia, vďaka ktorému je prúd studeného vzduchu vŕhovaný do každej police (obr. 7.1). Pomáha to udržať rovnomernú teplotu a zabezpečiť aby potraviny zostali dlhšie čerstvé.

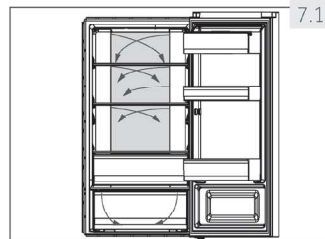

7.2 Nastaviteľné poličky

Výšku polic možno nastaviť podľa vašich požiadaviek.

1. Ak chcete premiestniť policu, najprv nadvihnite jej zadný okraj (1) a potom ju vytiahnite (2) (obr. 7.2).
2. Pre opätovné vloženie police do chladničky, položte ju na výstupky po oboch stranách a zatlačte ju do krajnej zadnej polohy, kým nezapadne do žliabkov po stranách.

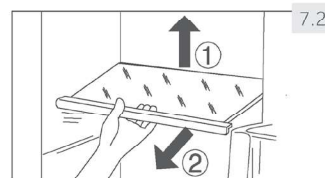

i Poznámka: Poličky

Skontrolujte, či všetky strany police sú na rovnakej úrovni.

7.3 Snímateľné poličky vo dverách

Poličky vo dverách je možné vybrať kvôli čisteniu:

Položte ruky na obe strany poličky, zdvihnite ju nahor (1) a vytiahnite (2) (obr. 7.3).

Ak chcete vrátiť poličku späť do dverí, vyššie uvedený postup obráťte.

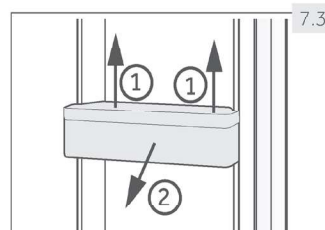

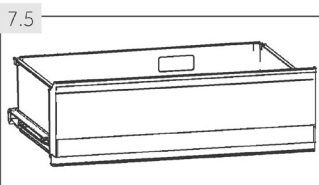

7.5 Priestor My Zone

Pre použitie a nastavenie priestoru My Zone (viď obr. 7,5), skontrolujte kapitolu POUŽÍVANIE (priestoru My-Zone).

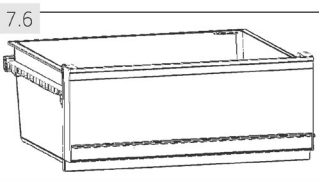

7.6 Priestor Vlhká Zóna

V tomto priestore (obr. 7,6) je hladina vlhkosti asi 90%. Je automaticky riadená systémom a je vhodná na skladovanie ovocia, zelenina, šalátov atď.

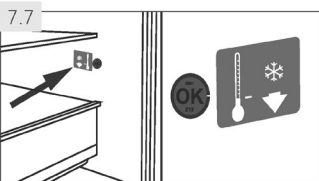

7.7 Kontrolka správnej teploty

Kontrolku správnej teploty (obr. 7,7) možno využiť na udržiavanie teploty pod + 4°C. Ak znamienko neukazuje "OK", znížte postupne teplotu.



Poznámka: Nálepka OK

Po zapnutí spotrebiča môže trvať až 12 hodín než sa dosiahne správna teplota.

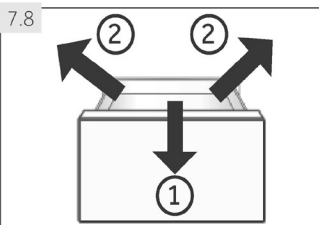

7.8 Vyberateľná zásuvka mrazničky

Ak chcete odstrániť zásuvku, vytiahnite ju v maximálnej miere (1), zdvihnite a odstráňte ju (2). (Obr. 7.8).

Pre vloženie zásuvky vykonajte vyššie uvedené kroky v opačnom poradí.

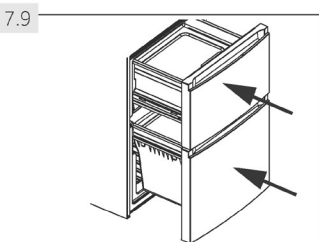

7.9 3D-mraziaca zásuvka

Zásuvky v mrazničke (obr. 7,9) možno úplne vytiahnuť v priamom smere. Sú namontované na ľahko výsuvnom jazdci, takže môžete pohodlne ukladať a odobrať mrazené potraviny. Vďaka mechanizmu automatického zatvárania dverí je ovládanie jednoduché a šetrí energiu.



UPOZORNENIE!

Nepreťažujte zásuvky: Maximálne zaťaženie každej zásuvky je: 35 kg!.

7.10 Priehradka pre pred-mrazenie

Každá zásuvka v mrazničke je vybavená priehradkou pre pred-mrazenie (obr. 7.10). Čerstvo mrazené potraviny možno oddeliť od už zmrazených, takže proces zmrazovania môže hladko prebiehať a už zmrazené potraviny sa nezahrejú. Po preusporiadaní zmrazených potravín je možné tieto priestory využiť pre jednoduché uloženie malých vecí, napr. bylinky, zmrzlina alebo zásobník na ľadové kocky.

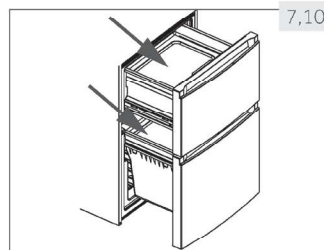

7.11 Zásobník na ľadové kocky

1. Naplňte zásobník na ľadové kocky vodou do 3/4, pozor, aby ste neprekročili líniu hladiny vody (A) (obr. 7.11-1). Zatvorte zásobník krytom a položte ho do jedného šuplíka skladovacej mrazničky.
2. Aby sa kocky ľadu uvoľnili, ľahko otočte zásobník alebo ho podržte pod tečúcou vodou (obr. 7.11-2).

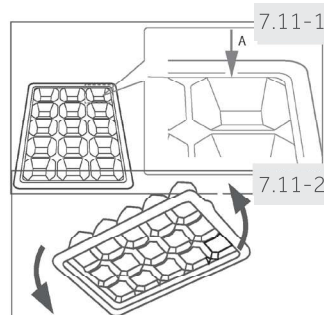

7.12 Svetlo

Pri otvorení dverí sa rozsvieti LED vnútorné osvetlenie. Výkon svetiel nie je ovplyvnený ďalšími nastaveniami ostatných zariadení.

**UPOZORNENIE!**

Než začnete s čistením spotrebiča, odpojte ho z elektrickej siete.

8.1 Všeobecne

Spotrebič čistite, iba keď je prázdny alebo keď je v ňom len malé množstvo uskladnených potravín.

Spotrebič by sa mal čistiť každé štyri týždne jednak kvôli správnej údržbe a jednak pre zabránenie zápachu zo zle uchovávaných potravín.

**UPOZORNENIE!**

- ▶ Spotrebič nečistite tvrdými kefami, drôtenými kefami, čistiacimi práškami, benzínom, amyloacetátmi, acetónom a podobnými organickými prostriedkami, kyselinami alebo alkalickými čističmi. Aby ste sa vyhli poškodeniu spotrebiča, používajte prosím na čistenie špeciálne čistiace prostriedky určené pre chladničky.
- ▶ Počas čistenia na spotrebič nestriekajte ani ho neoplachujte.
- ▶ Nepoužívajte pri čistení kropiace ani parné prístroje.
- ▶ Studené sklenené police neomývajte horúcou vodou. Náhla zmena teploty by mohla spôsobiť prasknutie skla.
- ▶ Nedotýkajte sa vnútorného povrchu priestoru mrazničky, najmä mokrými rukami, pretože by vám mohli k povrchu primrznúť.
- ▶ Ak dôjde k zahriatiu, skontrolujte stav zmrazených potravín.

8.1

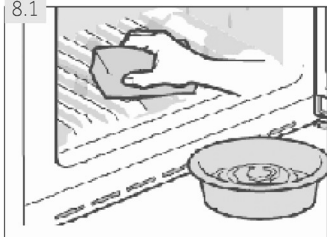

- ▶ Tesnenie na dverách musí byť vždy čisté.
- ▶ Vnútro a vonkajšiu časť spotrebiča čistite hubkou navlhčenou teplou vodou a neutrálnym čistiacim prostriedkom (obr. 8.1).
- ▶ Spotrebič umyte a vysušte jemnou utierkou.
- ▶ Vyčistite príslušenstvo len s teplou vodou a jemným neutrálnym mydlom.
- ▶ Žiadne súčasti spotrebiča neumývajte v umývačke riadu.
- ▶ Pred tým, než spotrebič znovu zapnete, počkajte aspoň 5 minút, pretože časté zapínanie môže poškodiť kompresor.

8.2 Rozmrazovanie

Odmrazovanie chladničky a mrazničky prebieha automaticky, nie je potrebné vykonávať ho ručne.

8.3 Výmena LED osvetlenia



UPOZORNENIE!

Nevymieňajte LED lampu sami, smie byť vymenená iba výrobcom alebo autorizovaným servisným technikom.

V spotrebiči je ako svetelný zdroj LED osvetlenie, pretože spotrebováva malé množstvo energie a má dlhú životnosť. Ak sa vyskytne nejaká porucha, kontaktujte prosím zákaznícky servis. Pozri ZÁKAZNÍCKY SERVIS.

Parametre osvetlenie:

Napätie vo V	12
Maximálny výkon vo W	2
Množstvo svetla v lumenoch	150
LED Špec	biela-5050
Teplota použitia	-30°C až +85°C.

8.4 Odnímateľné doplnkové tesnenie dverí

Na hornej a dolnej zásuvke mrazničky je k dispozícii šesť doplnkových tesnení.

1. Umiestnite päť označených tesnení dverí na hornú a dolnú zásuvku mrazničky (obr. 8.4-1.).
2. Zaisťte, aby tesnenie bolo pripevnené zahnutou časťou smerom dovnútra (obr. 8.4-2.).
3. Umiestnite **spodné** tesnenie hornej zásuvky podľa návodu (obr. 8.4-3.).
4. Zaisťte, aby tesnenie bolo pripevnené zahnutou časťou smerom nadol (obr. 8.4-4.).

Tieto tesnenia rovnako ako otočné dvere/tesnenie zásuviek získate prostredníctvom zákazníckeho servisu (pozri Záručný list).

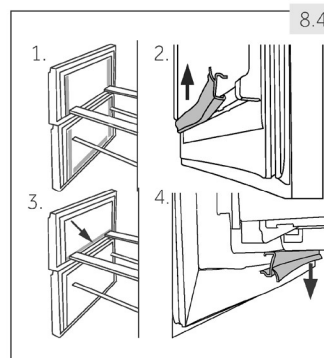

8.5 Nepoužívanie spotrebiča po dlhšiu dobu

V prípade, že prístroj nie je používaný po dlhšie časové obdobie:

- ▶ Vyberte potraviny.
- ▶ Odpojte sieťový kábel.
- ▶ Očistite spotrebič podľa vyššie uvedeného návodu.
- ▶ Dvere a zásuvky/dvere mrazničky nechajte otvorené, aby ste zabránili vzniku nežiaducich pachov vo vnútri spotrebiča.



Poznámka: Vypnutie

Spotrebič zapnite len ak je to nevyhnutne potrebné.

8.6 Sťahovanie spotrebiča

1. Vyberte všetky potraviny a odpojte spotrebič z elektrickej siete.
2. Police a všetky pohyblivé časti v chladničke a mrazničke zaistite lepiacou páskou.
3. Nenakláňajte spotrebič pod väčším uhlom ako 45°, aby nedošlo k poškodeniu chladiaceho systému.



UPOZORNENIE!

- ▶ Spotrebič nedvíhajte za držadlá.
- ▶ Nikdy nekladte spotrebič na podlahu v horizontálnej polohe.

Vela vzniknutých problémov môžete vyriešiť sami bez zvláštnych skúseností. Ak sa vyskytne nejaký problém, skôr než sa obrátite na predajcu, skontrolujte všetky uvedené možnosti a postupujte podľa nižšie uvedených pokynov. Pozri ZÁKAZNÍCKY SERVIS.



UPOZORNENIE!

- ▶ Pred vykonávaním údržby spotrebič vypnite a odpojte ho z elektrickej siete.
- ▶ Elektrické súčasti smie opravovať len kvalifikovaný odborník, pretože neodborné zásahy by mohli spôsobiť rozsiahle následné poškodenie.
- ▶ Poškodený sieťový kábel musí vymeniť výrobca, autorizovaný servis alebo podobne kvalifikovaná osoba, aby sa zabránilo možným rizikám.

9.1 Tabuľka riešenia problémov

Problém	Možná príčina	Možné riešenie
Nefunguje kompresor.	<ul style="list-style-type: none"> • Zástrčka nie je zapojená do elektrickej zásuvky. • Spotrebič je vo fáze odmrazovania. 	<ul style="list-style-type: none"> • Zapojte spotrebič do elektrickej siete. • Pri automatickom odmrazovaní je to normálne.
Spotrebič pracuje často alebo pracuje príliš dlho.	<ul style="list-style-type: none"> • Vnútoraná alebo vonkajšia teplota je príliš vysoká. • Spotrebič bol nejakú dobu bez prívodu elektrickej energie. • Dvere/zásuvky spotrebiča nie sú tesne uzatvorené. • Dvere/zásuvky spotrebiča sa otvárali príliš často alebo na dlhú dobu. • Nastavená teplota mrazničky je príliš nízka. • Tesnenie dverí/zásuviek je špinavé, opotrebované, prasknuté alebo nevhodné. • Nie je zaistená požadovaná cirkulácia vzduchu. 	<ul style="list-style-type: none"> • V tomto prípade je bežné, že spotrebič pracuje dlhšiu dobu. • Bežne trvá 8 až 12 hodín než sa spotrebič úplne ochladí. • Zatvorte dvere/zásuvky a skontrolujte, či spotrebič stojí na rovnom podklade a či sa dverí nedotýkajú žiadne potraviny ani iné prekážky. • Neotvárajte dvere/zásuvky príliš často. • Nastavte vyššiu teplotu, kým sa spotrebič nedostane na uspokojivú teplotu. Ustálenie teploty chladničky trvá 24 hodín. • Očistite tesnenia dverí/zásuviek alebo ich nechajte vymeniť v zákazníckom servise. • Zaisťte dostatočnú ventiláciu.

Problém	Možná príčina	Možné riešenie
Vnútro chladničky je špinavé a/alebo zapácha.	<ul style="list-style-type: none"> Je potrebné vyčistiť vnútro chladničky. V chladničke sú uložené potraviny s výraznou vôňou. 	<ul style="list-style-type: none"> Umyte vnútro chladničky. Potraviny dôkladne zabaľte.
Vo vnútri spotrebiča nie je dostatočne chladno.	<ul style="list-style-type: none"> Je nastavená príliš vysoká teplota. Boli vložené teplé potraviny. Bolo vložené príliš veľa potravín naraz. Potraviny sú príliš blízko pri sebe. Dvere/zásuvky spotrebiča nie sú tesne uzatvorené. Dvere/zásuvky spotrebiča sa otvárali príliš často alebo na dlhú dobu. 	<ul style="list-style-type: none"> Nastavte teplotu znovu. Pred uložením potraviny vždy ochladzte. Ukladajte vždy malé množstvo potravín. Medzi potravinami nechávajte medzery, aby mohol vzduch voľne prúdiť. Zatvorte dvere/zásuvku. Neotvárajte dvere/zásuvky príliš často.
Vnútri spotrebiča je príliš chladno.	<ul style="list-style-type: none"> Nastavená teplota je príliš nízka. Funkcia Silné mrazenie je aktívne alebo pracuje príliš dlho. 	<ul style="list-style-type: none"> Nastavte teplotu znovu. Vypnite funkciu Silné mrazenie.
Na vnútornej strane chladničky kondenzuje vlhkosť.	<ul style="list-style-type: none"> Ovzdušie je príliš teplé a príliš vlhké. Dvere/zásuvky spotrebiča nie sú tesne uzatvorené. Dvere/zásuvky spotrebiča sa otvárali príliš často alebo na dlhú dobu. Nádoby na potraviny alebo tekutiny sú otvorené. 	<ul style="list-style-type: none"> Zvýšte teplotu. Zatvorte dvere/zásuvku. Neotvárajte dvere/zásuvky príliš často. Nechajte horúce jedlo vychladnúť na izbovú teplotu a zakryte potraviny a tekutiny.
Na vonkajšom povrchu alebo medzi dverami/dverami a zásuvkami sa hromadí vlhkosť.	<ul style="list-style-type: none"> Ovzdušie je príliš teplé a príliš vlhké. Dvere/zásuvky nie sú tesne uzatvorené. Kondenzáciu spôsobuje studený vzduch v spotrebiči a teplý vzduch vonku. 	<ul style="list-style-type: none"> To je vo vlhkom prostredí normálne. Zmena nastane, až klesne vlhkosť. Uistite sa, že dvere/zásuvka sú tesne zatvorené.
V mrazničke je silná vrstva ľadu a námrazy.	<ul style="list-style-type: none"> Potraviny neboli správne zabalené. Dvere/zásuvky spotrebiča nie sú tesne uzatvorené. Dvere/zásuvky spotrebiča sa otvárali príliš často alebo na dlhú dobu. Tesnenie dverí/zásuviek je špinavé, opotrebované, prasknuté alebo nevhodné. Vnútri je prekážka, ktorá bráni správne uzavretiu dverí/zásuvky. 	<ul style="list-style-type: none"> Potraviny vždy správne zabaľte. Zatvorte dvere/zásuvku. Neotvárajte dvere/zásuvky príliš často. Tesnenie dverí/zásuvky očistite alebo vymeňte za nové. Premiestnite police, dverové poličky alebo vnútorné zásobníky tak, aby bolo možné zatvoriť dvere/zásuvku.

Problém	Možná príčina	Možné riešenie
Spotrebič robí neobvyklý hluk.	<ul style="list-style-type: none"> Spotrebič nestojí na rovnej ploche. Spotrebič je v kontakte s nejakým predmetom. 	<ul style="list-style-type: none"> Vyrovajte spotrebič nastavením nožičiek. Odstráňte predmety z okolia spotrebiča.
Mal by byť počuť jemný zvuk podobný zvuku tečúcej vody.	<ul style="list-style-type: none"> To je normálne. 	<ul style="list-style-type: none"> -
Počuť pípnutie alarmu.	<ul style="list-style-type: none"> Sú otvorené dvere úložného priestoru chladničky. 	<ul style="list-style-type: none"> Zatvorte dvere alebo alarm vypnite ručne.
Počuť slabé hučanie.	<ul style="list-style-type: none"> Pracuje anti-kondenzačný systém. 	<ul style="list-style-type: none"> Zabraňuje to kondenzácii a je to v poriadku.
Nefunguje vnútorné osvetlenie alebo chladiaci systém.	<ul style="list-style-type: none"> Zástrčka nie je zapojená do elektrickej zásuvky. Zdroj napájania nie je v poriadku. LED osvetlenie nefunguje. 	<ul style="list-style-type: none"> Zapojte spotrebič do elektrickej siete. Skontrolujte prívod elektrickej energie v miestnosti. Kontaktujte miestneho dodávateľa elektrického prúdu! Kvôli výmene svetla prosím kontaktujte servis.
Boky skrine a pásy dverí sa môžu zahriať.	<ul style="list-style-type: none"> To je normálne. 	<ul style="list-style-type: none"> -

9.2 Prerušenie elektrickej energie

V prípade výpadku elektrického prúdu by mali potraviny zostať bezpečne vychladené počas asi 13/14 hodín (pozri kapitolu TECHNICKÉ ÚDAJE). V prípade dlhšieho výpadku prúdu, najmä v lete, postupujte podľa týchto pokynov:

- ▶ Otvárajte dvere/zásuvky čo možno najmenej.
- ▶ Počas výpadku prúdu nepridávajte do spotrebiča ďalšie potraviny.
- ▶ Pokiaľ je výpadok prúdu vopred ohlásený a predpokladaná doba výpadku presahuje 16 hodín, vyrobte ľad a vložte ho do zásobníka v hornej časti chladničky.
- ▶ Akonáhle je dodávka energie obnovená, je nutné skontrolovať stav potravín.
- ▶ V dôsledku zvýšenia teploty v chladničke počas výpadku elektrického prúdu alebo inej poruchy dôjde ku skráteniu doby uloženia potravín a tiež sa zníži ich kvalita. Potraviny, ktoré sa rozmrazili, buď čoskoro skonzumujte, alebo uvarte a znovu zmrazte (ak je to vhodné), aby ste predišli zdravotným rizikám.



Poznámka: Funkcia pamäte pri prerušení napájania

Po obnovení napájania prístroj pokračuje v nastaveniach, ktoré boli nastavené pred výpadkom prúdu.

10.1 Vybalenie



UPOZORNENIE!

- ▶ Spotrebič je ťažký. So spotrebičom manipulujte vždy najmenej v dvaja.
- ▶ Všetky obalové materiály udržiajte mimo dosahu detí a zlikvidujte spôsobom, ktorý je šetrný k životnému prostrediu.
- ▶ Vyberte spotrebič z obalu.
- ▶ Odstráňte všetky obalové materiály.

10.2 Podmienky prostredia

Teplota v miestnosti by sa mala pohybovať v rozmedzí 10°C až 43°C, pretože môže ovplyvňovať teplotu vo vnútri spotrebiča a spotrebu energie. Neinštalujte spotrebič do blízkosti spotrebičov, ktoré vydávajú teplo (sporáky, chladničky) bez odizolovania.

10.3 Obrátenie dverí

Skôr ako spotrebič trvalo nainštalujete, skontrolujte správne umiestnenie závesu dverí. V prípade potreby pozri sekciu OBOJSTRANNÉ DVERE.

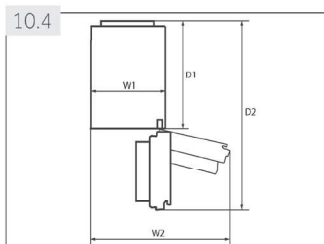

10.4 Priestorové požiadavky

Priestor nutný pri otvorených dverách (obr. 10.4):

Model	Šírka spotrebiča v mm		Hĺbka spotrebiča v mm	
	W1	W2	D1	D2
C3FE-737C*JE A3FE737CGJ	595	925	580	1200
A3FE-835C*JE C3FE-835C*JE A3FE837CGJ A3FE837CTJ C3FE837CGJ C3FE937CMJ	595	925	600	1220

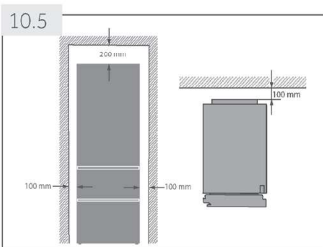

10.5 Ventilačný systém

Pre dosiahnutie dostatočnej ventilácie spotrebiča z dôvodu bezpečnosti je nutné dodržať požiadavky pre správne vetranie (obr. 10.5).

10.6 Umiestnenie spotrebiča

Spotrebič umiestnite na rovný a pevný povrch.

1. Nakloňte spotrebič mierne dozadu (obr. 10,6).
2. Nastavte nožičky na požadovanú úroveň.
3. Stabilitu spotrebiča skontrolujete tak, že striedavo udríte do protiahlych strán. Mierne vychýlenie by malo byť rovnaké v oboch smeroch. V opačnom prípade by mohlo dôjsť k deformácii rámu; dôsledkom čoho môže byť netesniace zatváranie dverí. Mierny náklon na zadnú stranu uľahčuje zatváranie dverí.

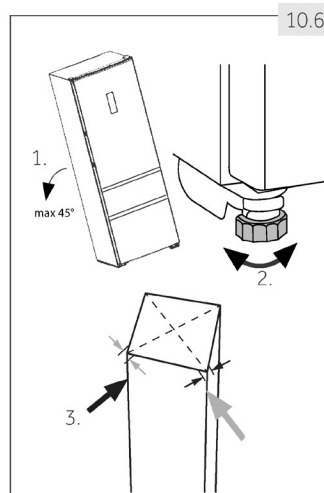

10.7 Čakacia doba

V kapsuli kompresora je umiestnený bezúdržbový olej. Pri naklonení spotrebiča počas prevozu sa olej mohol dostať cez zavreté potrubia. Počkajte 2 hodiny pred zapojením spotrebiča do elektrickej siete (obr. 10.7), aby sa olej mohol vrátiť do puzdra.

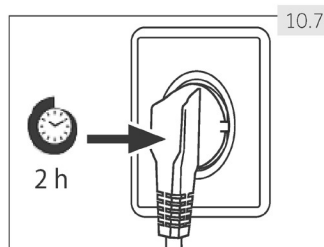

10.8 Elektrické pripojenie

Pred každým pripojením skontrolujte, či:

- ▶ zdroj energie, zásuvka a poistka zodpovedajú výkonnostnému štítku.
- ▶ je zásuvka uzemnená a nepoužívate predĺžovací kábel ani viacnásobné zásuvky.
- ▶ sa zástrčka a zásuvka presne zhodujú.

Zástrčku zapojte do riadne inštalovanej domácej zásuvky.



UPOZORNENIE!

Poškodený napájací kábel musí byť vymenený v zákazníckom servise, aby nedošlo k vzniku nebezpečenstva (pozri Záručný list).

10.9 Obrátenie dverí

Než pripojíte spotrebič do elektrickej siete, mali by ste skontrolovať, či nie je potrebné pre-miestniť otvárania dverí z pravej strany (pri dodaní) na ľavú v závislosti na mieste inštalácie spotrebiča.



UPOZORNENIE!

- ▶ Spotrebič je ťažký. Na obrátenie dverí sú potrebné dve osoby.
- ▶ Než sa pustíte do akejkoľvek činnosti, odpojte spotrebič od elektrickej siete.
- ▶ Nenakláňajte spotrebič pod uhlom väčším ako 45°, aby nedošlo k poškodeniu chla-diaceho systému.

Kroky pri montáži (obr. 10.9):

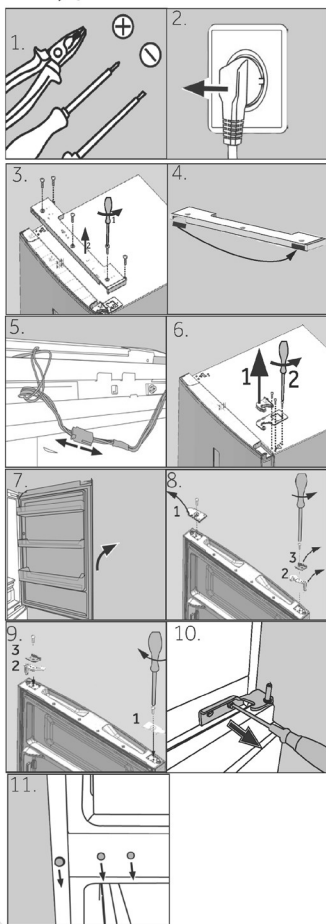

1. Pripravte si potrebné náradie.
2. Odpojte spotrebič od elektrického napätia.
3. Odstráňte päť skrutiek, ktoré upevňujú predný pa-nel (1) a vyberte panel (2).
4. Odstráňte malý kryt predného panela smerom zľava na pravú stranu.
5. Odpojte prípojný kábel
6. Odstráňte kryt horného závesu (1) a odskrutkujte horný záves (tri skrutky) na pravej strane (2).
7. Opatrne zdvihnite uvoľnené dvere chladničky z dolného závesu.
8. Otočte dvierka hore nohami, odskrutkujte kryt (1) a dverovú zarážku (2), s upevňujúcim dielom (3).
9. Vyberte nový kryt (1) a dverovú zarážku (2), s upevňujúcim dielom (3) z obalu s príslušenstvom a priskrutkujte ich na opačnú stranu.
10. Odstráňte spodný záves horných dverí.
11. Zmeňte polohu záslepky a skrutky na strane.

Ďalšie kroky (a-h) sú potrebné iba pre modely s dvoma dverami:

- Odstráňte spodné dvere
- Pre tento krok sú potrebné dve osoby; jedna drží spotrebič na svojom mieste a druhá vykonáva montážne kroky!
Nakloňte spotrebič mierne dozadu a odstráňte spodný záves s nohou (1). Zmeňte tiež pozíciu druhej nohy (2).
- Odskrutkujte dve závitové kolíky (1), vyberte spodný záves, otočte ho o 180° (2) a
- pripevnite späť spodný záves s 2 nastaviteľnými skrutkami
- Zaskrutkujte dolný záves na ľavú stranu spotrebiča.
- Vykonajte kroky 8 a 9.
- Opatrne zdvihnite dolné dvere a nasadte ich na spodný záves tak, aby čap zapadol do pântu.

Uistite sa, že čap zapadá do držiaka závesu spodných dverí.

- h Vyberte nový záves z obalu s príslušenstvom a priskrutkujte ho na ľavú stranu spotrebiča.

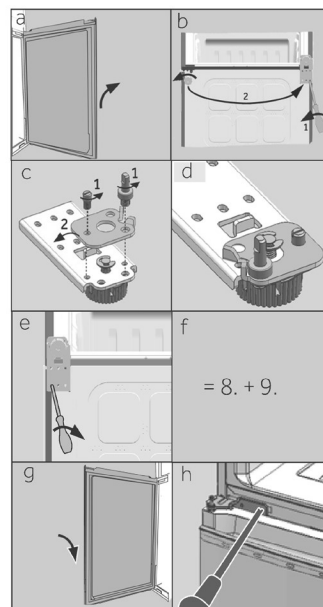

12. Vyberte nový spodný záves horných dverí z obalu s príslušenstvom a priskrutkujte ho na ľavú stranu prístroja.

13. Opatrne zdvihnite horné dvere a nasadte ich na spodný záves tak, aby čap zapadol do pântu.

Uistite sa, že čap zapadá do držiaka závesu spodných dverí.

14. Vyberte horný záves z obalu s príslušenstvom. Preložte pripojovací kábel cez horný záves a upevnite horný záves s tromi skrutkami na ľavej strane prístroja.

15. Nasadte kryt závesu (dodávaný v obale s príslušenstvom) na záves.

16. Zapojte sieťový kábel a vložte ho do otvoru.

17. Vráťte späť predný panel a pripevnite ho piatimi skrutkami.

18. Vyberte kryt z obalu s príslušenstvom a pripevnite ho na pravú stranu horných dverí.

Po zmene závesu dverí skontrolujte, či je tesnenie dverí správne umiestnené na plášti a či sú všetky skrutky dostatočne utiahnuté.

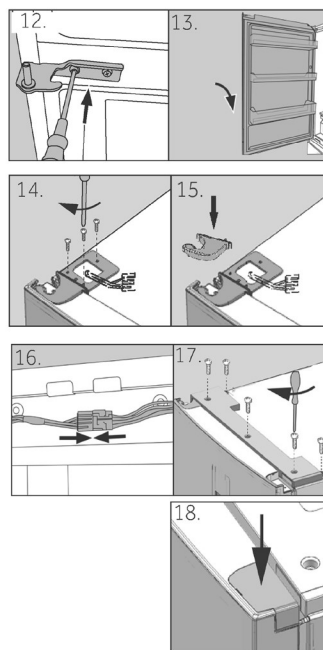

11 - Technické údaje

SK

11.1 List výrobku podľa nariadenia EÚ č. 1060/2010

Obchodná značka	A3FE			C3FE			
	Identifikačný kód modelu	7 3 7 C G J	8 8 3 3 7 7 C C G T J J	8 3 5 C * J E	8 3 5 C * J E	7 3 7 C * J E	8 3 7 C G J
Kategória modelu	Chladnička s mrazničkou						
Energetická trieda	A++	A+++		A++	A+++		
Ročná spotreba energie (kWh/rok) ¹⁾	273	182	177	183	282	188	150
Objem chladiaceho priestoru (l)	257	257	231	231	257	257	257
Objem mraziaceho priestoru (l) ****	97	97	97	108	108	108	108
Počet hviezdíčiek	✱✱✱✱						
Teplota ďalších priestorov > 14°C	Non applicable						
Beznámrazový systém	Yes						
Zabezpečenie pri výpadku prúdu (h)	13	14		13	14		
Mraziaca kapacita (kg/24h)	12						
Klimatická trieda Spotrebič je určený pre použitie pri teplote okolitého prostredia medzi 10°C a 43°C.	SN/N/ST/T						
Vzduchom šírené emisie hluku (db(A) re 1pW)	40	39		40	39		
Typ konštrukcie	Voľne stojaca						

*= Farebný kód

¹⁾ na základe výsledkov 24 hodinovej normalizovanej skúšky. Skutočná spotreba energie bude závisieť od používania a umiestnenia spotrebiča.

11.2 Doplnkové technické údaje

Identifikačný kód modelu	A3FE			C3FE			
	7 3 7 C G J	8 3 7 C G J	8 3 7 C T J	8 3 5 C * J E	8 3 5 C * J E	7 3 7 C * J E	8 3 7 C G J
Napätie/Frekvencia	220-240V ~/ 50Hz						
Chladivo	R600a						
Celkový objem (l)	395	370	375	400			
Čistý objem (l)	354	328	339	365			
Rozmery (v mm)	Hĺbka	657	677		657	677	
	Šírka	595					
	Výška	2005		1905		2005	

11.3 Normy a smernice



Tento výrobok vyhovuje požiadavkám všetkých príslušných smerníc ES vrátane súvisiacich harmonizovaných noriem, ktoré sú nutné pre to, aby výrobok mohol niesť označenie CE.

12- Zákaznícky servis

SK

Odporúčame používať originálne náhradné diely a služby zákaznickeho servisu Haier.
Ak máte so spotrebičom nejaký problém, pozrite sa prosím najprv do sekcie RIEŠENIE PROBLÉMOV.

Ak tam nenájdete riešenie, kontaktujte prosím

- ▶ miestneho predajcu alebo
- ▶ sekciu Service & Support na stránkach www.haier.com, kde môžete nájsť telefónne čísla a môžete aktivovať váš servisnú požiadavku.

Ešte než budete kontaktovať naše Servisné centrum, skontrolujte, či máte nižšie uvedené informácie.

Informácie nájdete na výkonnostnom štítku.

Model _____ Výrobné číslo. _____

Skontrolujte tiež Záručný list, ktorý je dodávaný spolu so spotrebičom pre prípad reklamácie.

Pre všeobecné obchodné otázky vyhľadajte naše nižšie uvedené európske adresy:

Európske adresy Haier			
Krajina*	Poštová adresa	Krajina*	Poštová adresa
Taliansko	Haier Europe Trading SRL Via De Cristoforis, 12 21100 Verese TALIAANSKO	Francúzsko	Haier France SAS 3-5 rue des Graviers 92200 Neuilly sur Seine FRANCE
Španielsko Portugalsko	Haier Iberia SL Pg. Garcia Faria, 49-51 08019 Barcelona SPAIN	Belgium-FR Belgium-NL Holandsko Luxembursko	Haier Benelux SA Anderlecht Route de Lennik 451 BELGIUM
Nemecko Rakúsko	Haier Deutschland GmbH Hewlett-Packard-Str. 4 D-61352 Bad Homburg GERMANY	Poľsko Česko Maďarsko Grécko Rumunsko Rusko	Haier Poland Sp. zo.o. Al. Jerozolimskie 181B 02-222 Warszawa POLAND
Spojené kráľovstvo	Haier Appliances UK Co.Ltd. One Crown Square Church Street East Woking, Surrey, GU21 6HR Veľká Británia		

*For more information please refer to www.haier.com

SK

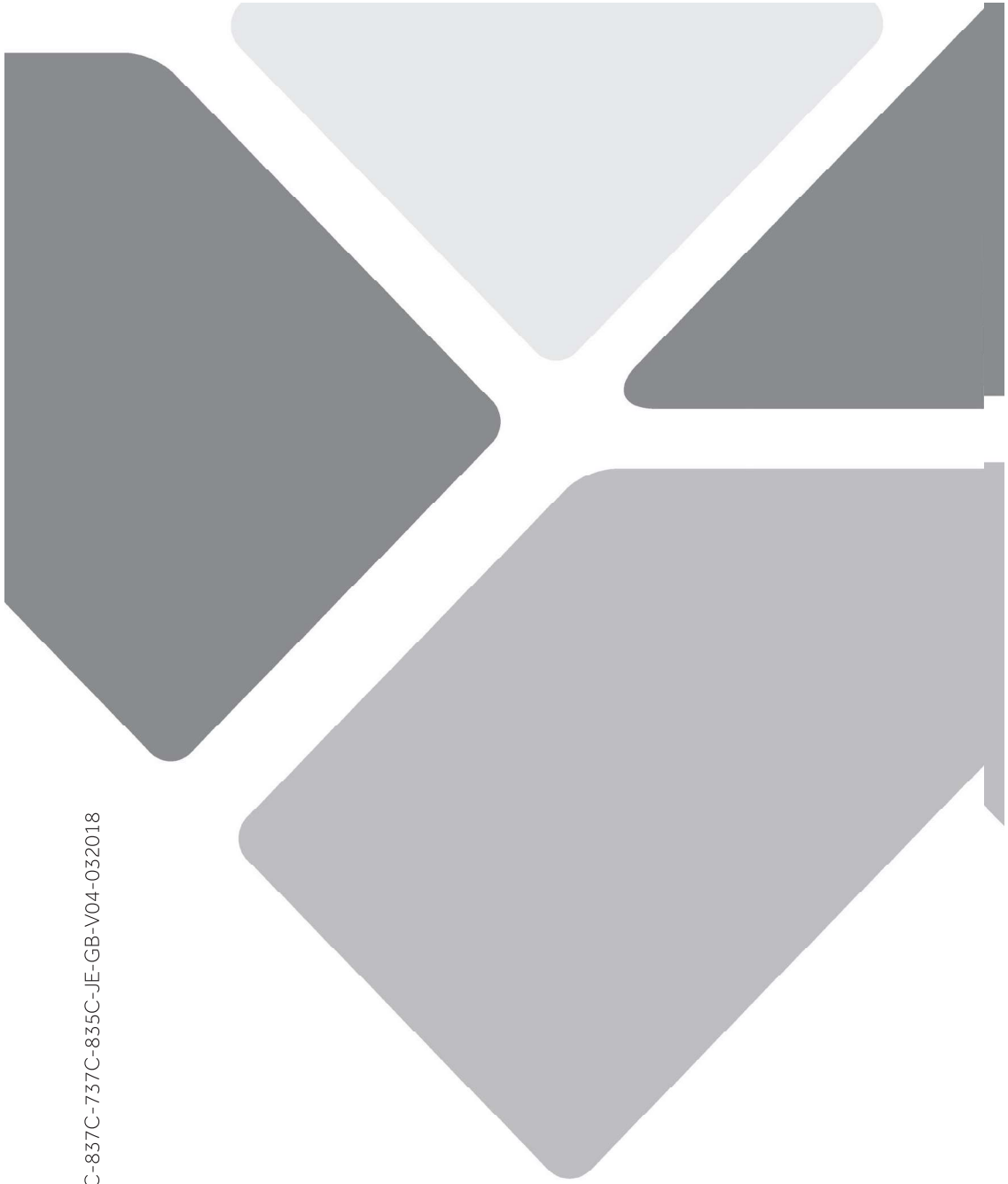

A3FE-C3FE-937C-837C-737C-835C-JE-GB-V04-032018

Haier



Uporabniški priročnik

Hladilnik/zamrzovalnik

A3FE835C*JE

C3FE835C*JE

C3FE737C*JE

A3FE837CGJ

A3FE837CTJ

C3FE837CGJ

C3FE937CMJ

A3FE737CGJ

*= koda barve:
S, B, SR ali R

SL

Haier

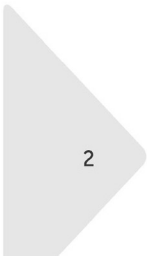

Zahvaljujemo se vam za nakup izdelka Haier.

Pred uporabo aparata natančno preberite ta navodila. Navodila vsebujejo pomembne informacije, ki vam bodo pomagale optimalno izkoristiti aparat in ki zagotavljajo varno ter pravilno namestitev, uporabo in vzdrževanje.

Ta priročnik hranite na priročnem mestu, tako da vam bo vedno na voljo za varno in pravilno uporabo aparata.

Če aparat prodate, podarite ali pustite v starem stanovanju pri selitvi, mu priložite tudi ta priročnik, tako da se lahko novi lastnik seznaní z aparatom in varnostnimi opozorili.

Legenda

Opozorilo – pomembne varnostne informacije



Splošne informacije in nasveti



Okoljske informacije



Odstranjevanje

Pomagajte varovati okolje in zdravje ljudi. Embalažo odložite v ustrezne zabojnike za recikliranje. Pomagajte pri recikliranju odpadnih električnih in elektronskih aparatov. Aparatov, označenih s tem simbolom, ne odlagajte med gospodinjne odpadke. Izdelek oddajte na lokalnem obratu za recikliranje ali pa se obrnite na občinski urad.



OPOZORILO!

Nevarnost telesnih poškodb ali zadužitve!

Hladilna sredstva in pline je treba strokovno odstraniti. Zagotovite, da cevi krogotoka hladilnega sredstva niso poškodovane, in nato poskrbite za pravilno odlaganje. Odklopite aparat iz napajalne vtičnice. Odrežite napajalni kabel in ga odstranite. Odstranite pladnje in predale ter vratne zatiče in tesnila, da preprečite zaprtje otrok in domačih živali v aparat.

1 – Varnostne informacije.....	6
2 – Predvidena uporaba	9
3 – Opis izdelka	10
4 – Upravljalna plošča	11
5 – Uporaba.....	12
6- Nasveti varčevanje z energijo	18
7 – Oprema	19
8 – Vzdrževanje in čiščenje	22
9 – Odpravljanje težav	25
10 – Namestitev	28
11 – Tehnični podatki.....	32
12 – Služba za stranke.....	34

Pred prvim vklopom aparata preberite naslednje varnostne nasvete!



OPOZORILO!

Pred prvo uporabo

- ▶ Preverite, ali je prišlo do poškodb zaradi transporta.
- ▶ Odstranite vso embalažo, pri čemer mora embalaža biti zunaj dosega otrok.
- ▶ Počakajte vsaj dve uri, preden namestite aparat. Tako zagotovite popolno učinkovitost krogotoka hladilnega sredstva.
- ▶ Aparat je težek, zato sta za premikanje potrebni najmanj dve osebi.

Namestitev

- ▶ Aparat je treba namestiti na mesto z dobrim prezračevanjem. Na voljo mora biti najmanj 20 cm prostora nad aparatom in 10 cm prostora okrog aparata.
- ▶ Aparata ne nameščajte na vlažno območje ali na mesto, kjer ga lahko poškropi voda. Posledice škropljenja vode in madeže očistite in posušite z mehko suho krpo.
- ▶ Aparata ne nameščajte na neposredno sončno svetlobo ali v bližino virov toplote (npr. peči, grelnikov).
- ▶ Aparat namestite in izravnajte na območju, ki je primerno za njegovo velikost in uporabo.
- ▶ Prezračevalne odprtine v aparatu ali namestitveni strukturi ne smejo biti prekrite.
- ▶ Električni podatki na ploščici s podatki se morajo ujemati z napajanjem. Če se podatki ne ujemajo, se obrnite na električarja.
- ▶ Aparat deluje na 220–240-voltno izmenično napajanje s frekvenco 50 Hz. Nenormalno nihanje napetosti lahko povzroči neuspešen zagon naprave, poškodbe regulatorja temperature ali kompresorja ali neobičajen hrup med delovanjem. V takšnih primerih je treba namestiti samodejni regulator.
- ▶ Za napajanje uporabite ločeno ozemljeno vtičnico, ki je preprosto dostopna. Aparat mora biti ozemljen.
- ▶ **Samo za Združeno kraljestvo:** Napajalni kabel aparata je opremljen s 3-polnim (ozemljitvenim) vtičem, ki se prilega v standardno 3-polno (ozemljeno) vtičnico. Ne odrežite ali odstranite tretjega pola (ozemljitev). Ko je aparat nameščen, mora biti vtič dostopen.
- ▶ Ne uporabljajte razdelilnikov in podaljškov.
- ▶ Hladilnik ne sme stati na napajalnem kablu. Ne stopajte na napajalni kabel.

OPOZORILO!

Vsakodnevna uporaba

- ▶ To napravo lahko uporabljajo osebe, starejše od 8 let, in osebe z zmanjšanimi fizičnimi, senzoričnimi ali psihičnimi sposobnostmi ali s pomanjkanjem izkušenj ter znanja, če so pod nadzorom ali so dobili navodila o varni uporabi naprave ter razumejo možne nevarnosti.
- ▶ Otroci, mlajši od 3 let, se ne smejo približevati aparatu, razen če so pod stalnim nadzorom.
- ▶ Otroci se ne smejo igrati z aparatom.
- ▶ Če v bližini aparata uhaja hladilni plin ali drug vnetljiv plin, zaprite ventil uhajajočega plina, odprite vrata in okna in ne odklopite vtiča napajalnega kabla hladilnika ali katerega koli drugega aparata.
- ▶ Aparat je zasnovan za delovanje pri temperaturi okolja med 10 in 43 °C. Aparat morda ne bo deloval pravilno, če je dlje časa na mestu s temperaturo nad ali pod navedenim območjem.
- ▶ Na hladilnik ne postavljajte nestabilnih predmetov (težkih predmetov, posod, v katerih je voda), da preprečite telesne poškodbe, ki jih lahko povzročijo padajoči predmeti, ali električni udar, ki ga lahko povzroči stik z vodo.
- ▶ Ne vlecite za vratne police. Lahko se nagnejo vrata, lahko se odstrani stojalo za steklenice ali pa se aparat lahko prevrne.
- ▶ Vrata odpirajte in zapirajte samo z uporabo ročajev. Odprtina med vrati ter med vrati in ohišjem je zelo ozka. Ne segajte z rokami v ta območja, saj lahko pride do uščipnjenja prstov. Vrata hladilnika lahko odprete ali zaprete samo, če v območju premikanja vrat ni otrok.
- ▶ V aparatu ali bližini ne shranjujte ali uporabljajte vnetljivih, eksplozivnih ali korozivnih materialov.
- ▶ V aparatu ne shranjujte zdravil, bakterij ali kemičnih agensov. Ta aparat je gospodinjski aparat. Ne priporočamo, da se v aparatu shranjujejo snovi, ki zahtevajo strog nadzor temperature.
- ▶ V zamrzovalniku ne shranjujte tekočin v steklenicah ali pločevinkah (razen močnih žganih pijač), kar zlasti velja za gazirane pijače, saj med zamrzovanjem steklenice ali pločevinke počijo.
- ▶ Če se temperatura v zamrzovalniku dvigne, preverite stanje hrane.

**OPOZORILO!****Vsakodnevna uporaba**

- ▶ V hladilnem delu ne nastavite prenizke temperature, če to ni potrebno. Pri visokih nastavitvah se lahko pojavijo negativne temperature. Pozor: Steklenice lahko počijo.
- ▶ Zmrznjenih izdelkov se ne dotikajte z mokrimi rokami (uporabljajte rokavice). Lučk ne jejte takoj po odstranitvi iz zamrzovalnega dela. Obstaja nevarnost poškodb zaradi nizkih temperatur ali nastanka ozeblinskih mehurjev. PRVA pomoč: prizadeti del dajte takoj pod tekočo mrzlo vodo. Ne vlecite stran!
- ▶ Ne dotikajte se notranje površine zamrzovalnega dela med delovanjem, posebej ne z mokrimi rokami, saj lahko roke primrznejo na površino.
- ▶ Pred čiščenjem ali v primeru izpada napajanja odklopite aparat iz vtičnice. Pred ponovnim vklopom aparata počakajte vsaj 5 minut, saj se lahko zaradi pogostih vklopov poškoduje kompresor.
- ▶ V prostorih aparata za shranjevanje hrane ne uporabljajte električnih naprav, razen če so takšne vrste, kot jo priporoča proizvajalec.

Vzdrževanje/čiščenje

- ▶ Če otroci izvajajo čiščenje in vzdrževanje, morajo biti pod nadzorom.
- ▶ Pred kakršnim koli rednim vzdrževanjem odklopite aparat iz napajalne vtičnice. Pred ponovnim vklopom aparata počakajte vsaj 5 minut, saj se lahko zaradi pogostih vklopov poškoduje kompresor.
- ▶ Pri odklapljanju aparata držite vtič in ne kabla.
- ▶ Zmrzali in ledu ne odstranjujte z ostrimi predmeti. Ne uporabljajte razpršil, električnih grelnikov, kot so grelniki, sušilniki za lase, parni čistilniki ali drugi viri toplote, da ne poškodujete plastičnih delov.
- ▶ Ne uporabljajte mehanskih naprav ali drugih pripomočkov za pospeševanje odtajanja razen tistih, ki jih priporoča proizvajalec.
- ▶ Če je napajalni kabel poškodovan, ga mora zamenjati proizvajalec, njegov serviser ali podobno usposobljena oseba, da se izognete nevarnosti.



OPOZORILO!

Vzdrževanje/čiščenje

- ▶ Aparata ne poskušajte popravljati, razstavljati ali prilagajati sami. Za popravilo se obrnite na našo službo za stranke.
- ▶ Najmanj enkrat na leto odstranite prah na zadnji strani enote, da preprečite nevarnost požara in povečano porabo energije.
- ▶ Med čiščenjem ne škropite ali izpirajte aparata.
- ▶ Za čiščenje aparata ne uporabljajte vodnega razpršilnika ali pare.
- ▶ Mrzlih steklenih polic ne čistite z vročo vodo. Zaradi nenadne temperaturne spremembe lahko steklo počí.

Informacije o hladilnem plinu



OPOZORILO!

Aparat vsebuje vnetljivo hladilno sredstvo IZOBUTAN (R600a). Med transportom ali namestitvijo ne sme priti do poškodb na krogotoku hladilnega sredstva. Uĥajajoĥe hladilno sredstvo lahko povzroĥi poškodbe oĥi ali poĥar. Ĉe je prišlo do poškodb, se ne pribliĥujete z viri odprtega plamena, temeljito prezraĥite prostor in **ne** priklopljajte ali odklopljajte napajalnih kablov aparata ali katere koli druge naprave. Obvestite sluĥbo za stranke.

Ĉe pride hladilno sredstvo v stik z oĥmi, jih zaĥnite takoj izpirati pod tekoĥo vodo in takoj pokliĥite specialista za oĥi.

2.1 Predvidena uporaba

Ta aparat je namenjen za hlajenje in zamrzovanje hrane. Zasnovan je izključno za uporabo v suhih zaprtih gospodinskih prostorih. Ni zasnovan za komercialno ali industrijsko uporabo.

Aparata ni dovoljeno spreminjati ali predelovati. Nedovoljena uporaba lahko povzroči nevarnost in razveljavitev garancije.

2.2 Dodatki

Preverite dodatke in dokumentacijo v skladu s tem seznamom (slika 2.2):



- 1) Enovratni model: A3FE835C*JE, A3FE837CGJ, A3FE837CTJ, A3FE737CGJ
 2) Dvovratni modeli: C3FE835C*JE, C3FE737C*JE, C3FE837CGJ, C3FE937CMJ
 3) En kos za enovratni model, dva kosa za dvovratni model

*= koda barve

**Obvestilo: Razlike**

Zaradi tehničnih sprememb in različnih modelov se lahko nekatere slike v tem priročniku razlikujejo od vašega modela.

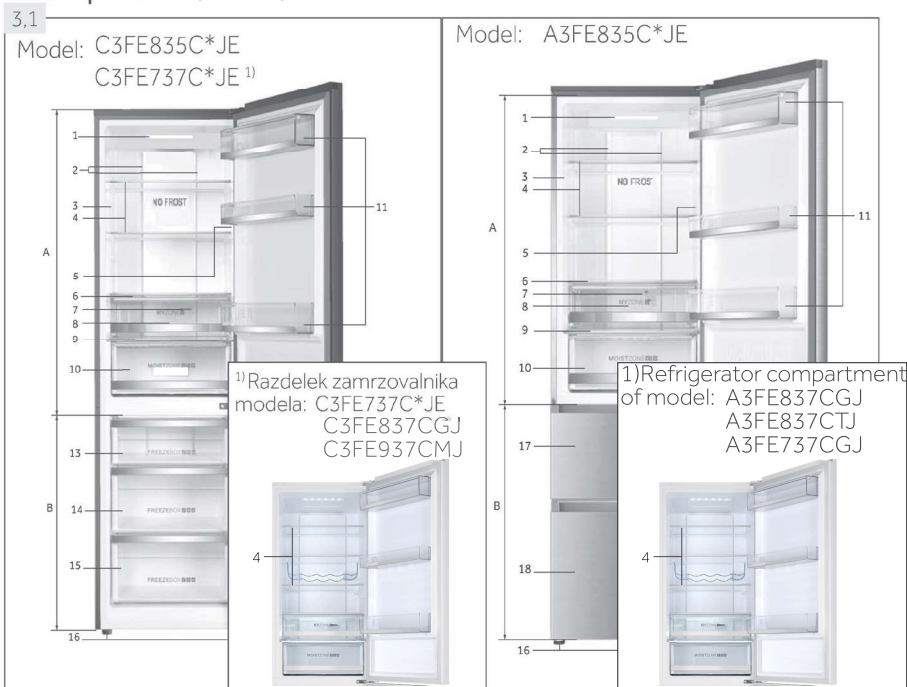
Slike aparatov (sl. 3.1)**A: Hladilni del**

- 1 LED-lučka hladilnika
- 2 Zračni kanal in senzor (za ploščo)
- 3 Ploščica s podatki
- 4 Steklene police
- 5 Indikator ustrezne temperature (OK)
- 6 Pokrov predala MyZone
- 7 Zračni kanal (za predalom)
- 8 Predal MyZone
- 9 Pokrov predala Moist Zone
- 10 Predal Moist Zone
- 11 Vratna polica

B: Zamrzovalni del

- 13 Zgornji zamrzovalni predal
- 14 Srednji zamrzovalni predal
- 15 Spodnji zamrzovalni predal
- 16 Nastavljive noge
- 17 Zgornji zamrzovalni predal s polico za predhodno zamrzovanje
- 18 Spodnji zamrzovalni predal s polico za predhodno zamrzovanje

* = koda barve

Upravljalna plošča (slika 4)

Tipke:

- A Nastavitev temperature zamrzovalnika
- B Nastavitev temperature zamrzovalnika in vklop/izklop funkcije Super-Frz.
- C Nastavitve predala My Zone
- D Zaklepanje/odklepanje plošče

Indikatorji:

- a Temperatura hladilnega dela
- b1 Temperatura zamrzovalnega dela
- b2 Funkcija Super-Freeze (»Super-Frz.«)
- c Funkcija MyZone
- d Zaklepanje plošče

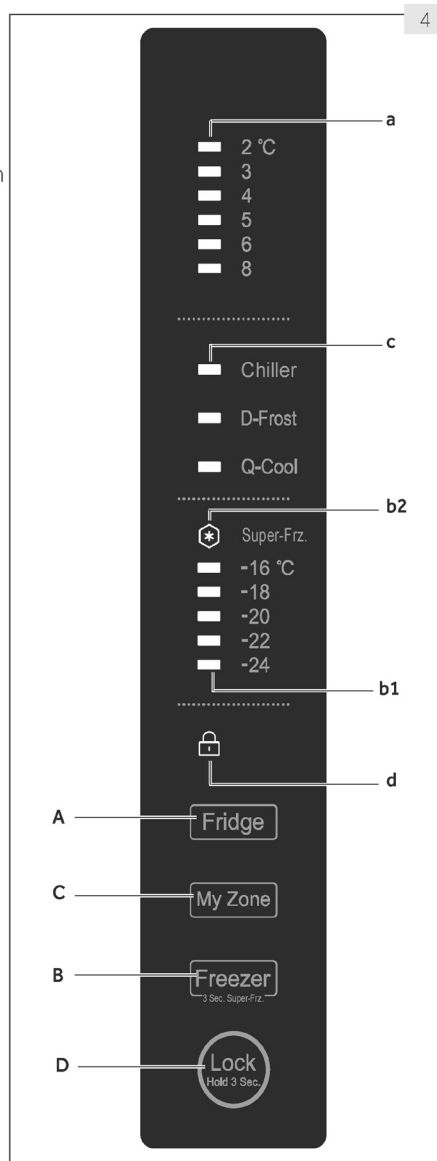

5.1 Pred prvo uporabo

- ▶ Odstranite vso embalažo, pri čemer mora embalaža biti zunaj dosega otrok, in jo zavrzite na okolju prijazen način.
- ▶ Očistite notranjost in zunanost aparata ter pribor z vodo in blagim detergentom in vse obrišite do suhega z mehko krpo.
- ▶ Ko je aparat izravnán in očiščen, počakajte najmanj 2 uri, preden ga priklopite na napajanje. Glejte razdelek NAMESTITEV.
- ▶ Preden posamezne dele napolnite s hrano, jih predhodno ohladite pri visokih nastavitvah. S funkcijo Super-Freeze lahko hitro ohladite zamrzovalni del.
- ▶ Temperatura hladilnika in temperatura zamrzovalnika sta samodejno nastavljeni na 5 °C oziroma –18 °C. To sta priporočeni nastavitvi. Če želite, lahko ti temperaturi ročno spremenite. Glejte NASTAVITEV TEMPERATURE.

5.2 Senzorske tipke

Gumbi na upravljalni plošči so senzorske tipke, ki se odzovejo že pri rahlem dotiku s prstom.

5.3 Vklp/izklp aparata

Aparat začne delovati takoj po priklopu na napajanje.

Pri prvem vklopu aparata indikatorja temperature »a« in »b1« prikazujeta prednastavljene vrednosti (glejte OBVESTILO).



Obvestilo: Prednastavitve

- ▶ Aparat je prednastavljen na priporočeno temperaturo 5 °C (hladilnik) in –18 °C (zamrzovalnik). V običajnem okolju vam ni treba nastavljanje temperature.
- ▶ Prednastavljena funkcija za predal My Zone je Ohlajevalnik.
- ▶ Ko aparat vklopite po odklopu z glavnega napajanja, lahko traja do 12 ur, da so dosežene ustrezne temperature.

Predn aparat izklopite, ga izpraznite. Aparat izklopite tako, da izvlečete napajalni kabel iz napajalne vtičnice.

5.4 Stanje pripravljenosti

Zaslon se samodejno izklopi 30 sekund po pritisku tipke. Zaslon se samodejno zaklene. Samodejno zasveti, ko se dotaknete katere koli tipke ali odprete vrata.

5.5-1



5.5-2



5.5 Zaklepanje/odklepanje plošče



Obvestilo: Zaklepanje plošče

Če se 30 sekund ne dotaknete nobene tipke, se upravljalna plošča samodejno zaklene. Če želite spremeniti nastavitve, morate odkleniti upravljalno ploščo.

- ▶ Dotaknite se tipke "D" za 3 sekunde, da zaklenete vse elemente plošče (slika 5.5-1).
- ▶ Prikaže se indikator "d" (slika 5.5-2).
- ▶ Za odklepanje se znova dotaknite tipke.

5.6 Alarm za odprta vrata

Če so vrata hladilnika odprta več kot 3 minute, se aktivira alarm za odprta vrata (slika 5.6). Alarm lahko utišate tako, da zaprete vrata. Če so vrata odprta več kot 7 minut, se lučka v hladilniku in osvetlitev upravljalne plošče samodejno izklopita.

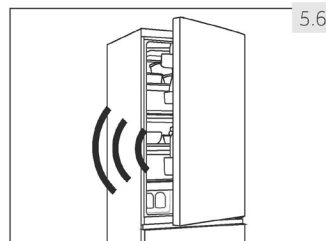

5.6

5.7 Nastavitev temperature

Na notranje temperature vplivajo naslednji dejavniki:

- ▶ temperatura okolja;
- ▶ pogostost odpiranja vrat;
- ▶ količina shranjene hrane;
- ▶ namestitvev aparata.

5.7.1 Nastavitev temperature za hladilnik

1. Odklenite ploščo tako, da se dotaknete tipke »D« (slika 5.5.-1).
2. Zaporedoma se dotikajte tipke »A« (Fridge (Hladilnik)), dokler ne utripa zelena vrednost indikatorja temperature »a« (slika 5.7.1). Optimalna temperatura v hladilniku je 5 °C. Nižje temperature povzročijo nepotrebno porabo energije.
3. Po nekaj sekundah indikator »a« neprekinjeno zasveti in nastavitev je potrjena.

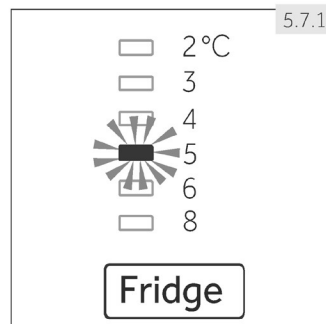

5.7.1

5.7.2 Nastavitev temperature za zamrzovalnik

1. Odklenite ploščo tako, da se dotaknete tipke »D« (slika 5.5.-1).
2. Zaporedoma se dotikajte tipke »B« (Freezer (Zamrzovalnik)), dokler ne utripa zelena vrednost indikatorja temperature »b1« (Slika 5.7.2). Optimalna temperatura v zamrzovalniku je -18 °C. Nižje temperature povzročijo nepotrebno porabo energije.
3. Po nekaj sekundah indikator »a« neprekinjeno zasveti in nastavitev je potrjena.

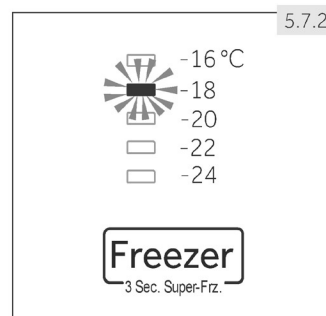

5.7.2



Obvestilo: Spor z drugimi funkcijami

Temperature v posameznem delu ni mogoče spreminjati, če je aktivirana katera koli druga funkcija (Super-Freeze) ali če je zaslon zaklenjen. Utripa ustrezen indikator.

5.8



5.8 Funkcija Super-Freeze

Svežo hrano je treba čim prej popolnoma zamrzniti. Tako se ohranijo največja hranilna vrednost ter najboljši videz in okus. Funkcija Super-Freeze pospeši zamrzovanje sveže hrane in zaščiti že zamrznjene izdelke pred neželeno otoplitvijo. Če morate naenkrat zamrzniti veliko količino hrane, priporočamo, da vklopite funkcijo Super-Freeze 24 ur pred uporabo zamrzovalnika.

1. Odklenite ploščo tako, da se dotaknete tipke »D« (slika 5.5.-1).
2. Za 3 sekunde se dotaknete tipke »B« (Freezer (Zamrzovalnik)); zasveti indikator »b2« in funkcija se aktivira (slika 5.8).
3. Za izklop funkcije Super-Freeze uporabite enak postopek.



Obvestilo: Samodejni izklop

Funkcija Super-Freeze se samodejno izklopi po 56 urah. Aparat nato nadaljuje delovanje pri prejšnji temperaturi.

5.9

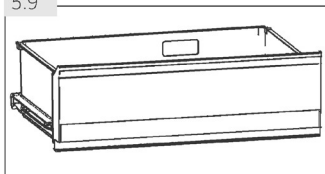

5.9 Predal MyZone

Hladilni del je opremljen s predalom MyZone (sl. 5.9). V odvisnosti od zahtev za shranjevanje živil lahko izberete najprimernejšo temperaturo za ohranjanje optimalne hranilne vrednosti živil. Na voljo so naslednji načini:

5.9.1 Funkcija ohlajevalnika

Ta funkcija nastavi temperaturo v predalu MyZone na 0 °C. Primerno za shranjevanje svežih živil, kot je meso ali predpripravljeni obroki. Večina živil pri 0 °C ohrani svežino, vendar ne zmrzne.



Obvestilo: Ohlajevalnik

- ▶ Zaradi različne vsebnosti vode v mesu nekatere vrste mesa zamrznejo pri temperaturah pod 0 °C. meso, ki ga nameravate takoj narezati, shranite v predal MyZone s temperaturo najmanj 0 °C.
- ▶ Živila, občutljiva na nizke temperature, kot na primer ananas, avokado, banane, grenivke in zelenjava, kot na primer krompir, jajčevci, fižol, kumarice, bučke in paradižniki ter siri niso primerni za shranjevanje v predalu MyZone.
- ▶ Ko izberete "Ohlajevalnik", nastavite temperaturo hladilnega razdelka na srednji nivo (5 °C), da ohranite živila pri optimalni temperaturi.

5.9.2 D-Frost (odmrzovanje)

Ta funkcija omogoča odmrzovanje zmrznjene hrane brez tekočih ostankov živila po odmrzovanju. Hrana ostane delno zamrznjena, kar je primerno za rezanje in kuhanje.

Temperatura v predalu MyZone je nastavljena na +1 °C.



Obvestilo: D-Frost

Čas odmrzovanja je odvisen od velikosti in debeline živila. Za odmrzovanje lahko uporabite naslednje vrednosti: 500 g: 7 h; 1000 g: 8 h, 1500 g: 10 h.

5.9.3 Q-Cool (Quick-Cool, hitro hlajenje)

Ta funkcija omogoča hitro hlajenje napitkov v pločevinkah. Preden aktivirate to funkcijo, iz hladilnika odstranite steklenice, da ne zmrznejo.

Temperatura v predalu MyZone je nastavljena na -1 °C.



Obvestilo: Predal MyZone

- ▶ Vedno mora biti aktivirana ena od treh funkcij predala My Zone.
- ▶ Za znižanje temperature v zamrzovalnem razdelku uporabite funkcijo Q-Cool. Za zvišanje uporabite funkcijo D-Frost.

5.9.4 Izberite funkcijo za predal MyZone

1. Odklenite ploščo tako, da se dotaknete tipke "D" (slika 5.5-1).
2. Zaporedoma se dotikajte "C" (MyZone), dokler ne zasveti zelena funkcija "c" (sl. 5.9.4) in nastavitev je potrjena.



5.10 Nasveti za shranjevanje sveže hrane

5.10.1 Shranjevanje v hladilnem delu

- ▶ Temperatura hladilnika naj bo pod 5 °C.
- ▶ Preden shranite vročo hrano v aparat, jo morate ohladiti na sobno temperaturo.
- ▶ Preden shranite hrano v hladilnik, jo najprej operite in posušite.
- ▶ Hrana, ki jo nameravate shraniti, mora biti ustrezno zaprta, da preprečite spremembe vonja ali okusa.
- ▶ Ne shranjujte prevelikih količin hrane. Med hrano naj bo nekaj prostora, da omogočite kroženje hladnega zraka, kar zagotavlja boljše in enakomernejše hlajenje.
- ▶ Hrana, ki jo uživate vsak dan, mora biti shranjena na sprednjem delu police.
- ▶ Med hrano in notranjimi stenami naj bo nekaj prostora, da omogočite kroženje zraka. Pomembno je, da se hrana ne dotika zadnje stene, saj se lahko primrzne nanjo. Preprečite neposreden stik hrane (zlasti oljnate ali kisle) z notranjo oblogo, saj lahko olje/kislina razje notranjo oblogo. Očistite morebitne oljnate/kislinske madeže.
- ▶ Zmrznjeno hrano lahko počasi odmrznete v hladilnem delu ali v predalu MyZone s funkcijo D-Frost. Tako lahko prihranite energijo.
- ▶ Proces zorenja sadja in zelenjave, kot so bučke, melone, papaja, banana, ananas ipd., se lahko v hladilniku pospeši, zato ni priporočljivo, da jih shranjujete v hladilniku. Za določeno obdobje pa lahko pospešite dozorevanje nezrelega sadja. Tudi čebulo, česen, ingver in druge korenovke je treba shranjevati pri sobni temperaturi.
- ▶ Neprijetne vonjave v hladilniku pomenijo, da se je nekaj razlilo in da je potrebno čiščenje. Glejte VZDRŽEVANJE IN ČIŠČENJE.
- ▶ Različno hrano je treba shranjevati na različnih območjih glede na njene lastnosti (slika 5.10.1).

5.10.1

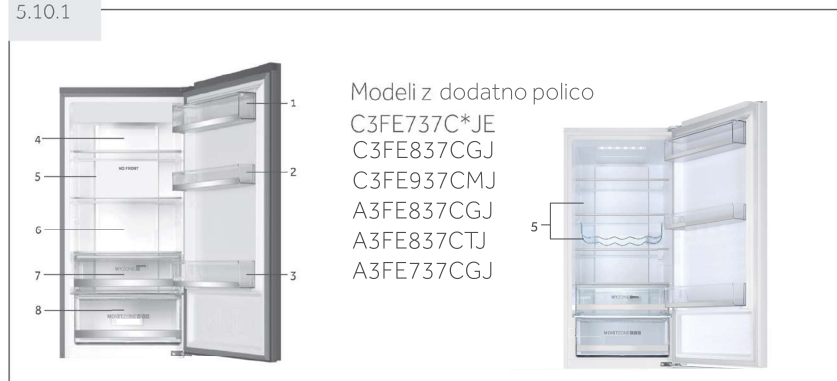

- | | |
|---|--|
| 1 Maslo, sir, jajca, začimbe ipd. | 6 Pečeno meso, klobase ipd. |
| 2 Jajca, pijače v pločevinkah, začimbe itd. | 7 Predal MyZone: napitki v pločevinkah (Q-Cool), surova sveža živila (ohlajevalnik, Chiller), vsa zamrznjena živila, ki jih želite odmrzniti (D-Frost) |
| 3 Pijače in ustekleničena hrana. | 8 Predal Moist Zone: sadje, zelenjava, solata ipd. |
| 4 Vložena hrana, konzervirana hrana ipd. | |
| 5 Mesni izdelki, prigrizki, testenine, mleko, tofu, mlečni izdelki ipd. | |

5.10.2 Shranjevanje v zamrzovalnem delu

- ▶ Temperatura zamrzovalnika naj bo nastavljena na $-18\text{ }^{\circ}\text{C}$.
- ▶ 24 ur pred zamrzovanjem vklopite funkcijo Super-Freeze, za majhne količine hrane pa je dovolj 4–6 ur.
- ▶ Preden shranite vročo hrano v zamrzovalni del, jo morate ohladiti na sobno temperaturo.
- ▶ Hrana, narezana na majhne dele, hitreje zamrzne in jo je mogoče lažje odmrzniti ter pripraviti. Priporočena teža posameznega dela je manj od 2,5 kg.
- ▶ Priporočamo, da hrano zapakirate, preden jo daste v zamrzovalnik. Zunanost embalaže mora biti suha, da ne pride do zlepljenja. Embalažni materiali morajo biti brez vonja, zrakotesni in nestrupeni.
- ▶ Da preprečite prekoračitev roka shranjevanja, na embalažo skladno z roki shranjevanja posamezne hrane zabeležite datum zamrznitve, časovno omejitev in vrsto hrane.
- ▶ **OPOZORILO!** Kisline, alkalije, soli ipd. lahko razjejo notranjo površino zamrzovalnika. Hrane, ki vsebuje te snovi (npr. morske ribe), ne postavite neposredno na notranjo površino. Slano vodo v zamrzovalniku je treba takoj očistiti.
- ▶ Ne prekoračite rokov shranjevanja hrane, ki jih priporočajo proizvajalci. Iz zamrzovalnika vzemite le toliko hrane, kot je potrebujete.
- ▶ Odmrznjeno hrano hitro porabite. Odmrznjene hrane ni dovoljeno znova zamrzovati, razen če jo najprej skuhate. V nasprotnem primeru morda ne bo več užitna.
- ▶ V zamrzovalni del ne naložite prevelike količine sveže hrane. Upoštevajte zamrzovalno zmogljivost zamrzovalnika – glejte razdelek TEHNIČNI PODATKI ali podatke na tipski ploščici.
- ▶ Hrano lahko shranjete v zamrzovalniku pri temperaturi najmanj $-18\text{ }^{\circ}\text{C}$ od 2 do 12 mesecev, odvisno od njenih lastnosti (npr. meso: 3–12 mesecev, zelenjava: 6–12 mesecev)
- ▶ Pri zamrzovanju se izogibajte stiku sveže hrane z že zamrznjeno hrano. Nevarnost odtajanja!

Pri shranjevanju tovarniško zamrznjene hrane upoštevajte naslednje smernice:

- ▶ Vedno upoštevajte navodila proizvajalca glede trajanja shranjevanja hrane. Ne prekoračite teh rokov!
- ▶ Poskusite zagotoviti čim krajši čas med nakupom in shranjevanjem, da se ohrani kakovost hrane.
- ▶ Kupujte zamrznjeno hrano, ki je bila shranjena pri temperaturi $-18\text{ }^{\circ}\text{C}$ ali manj.
- ▶ Ne kupujte hrane, ki ima na embalaži led ali zmrzal. To pomeni, da so na eni točki izdelki morda bili delno odmrznjeni in nato znova zamrznjeni in takšni dvigi temperature vplivajo na kakovost hrane.



Nasveti za varčevanje z energijo

- ▶ Poskrbite, da ima aparat ustrezno prezračevanje (glejte NAMESTITEV).
- ▶ Aparata ne nameščajte na neposredno sončno svetlobo ali v bližino virov toplote (npr. peči, grelnikov).
- ▶ Izogibajte se nepotrebni nizki temperaturi v aparatu. Z nižanjem temperature v aparatu se povečuje poraba energije.
- ▶ Funkcije, kot je SUPER-FREEZE, povečajo porabo energije.
- ▶ Počakajte, da se topla hrana ohladi, preden jo postavite v aparat.
- ▶ Vrata aparata naj bodo čim manj in čim bolj ozko odprta.
- ▶ Aparata ne napolnite preveč, da ne ovirate kroženja zraka.
- ▶ Izogibajte se zraku v embalaži hrane.
- ▶ Vratna tesnila morajo biti čista, tako da se vrata vedno pravilno zaprejo.
- ▶ Zamrznjeno hrano odmrzujte v predelku hladilnika ali pa uporabite funkcijo D-Frost v predalu MyZone.



Obvestilo: Razlike med modeli

Zaradi razlik med modeli vaš izdelek morda nima vseh naslednjih funkcij. Glejte poglavje OPIS IZDELKA.

7.1 Večkratno kroženje zraka

Hladilnik je opremljen s sistemom za večkratno kroženje zraka, ki zagotavlja kroženje hladnega zraka na vseh policah (slika 7.1). To pomaga zagotavljati enakomerno temperaturo, zaradi česar ostane hrana dlje časa sveža.

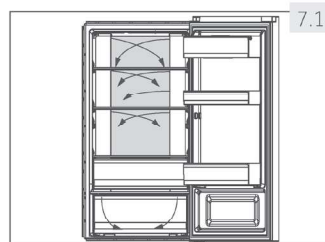

7.2 Nastavljive police

Višino polic lahko prilagodite svojim potrebam.

1. Če želite prestaviti polico, jo najprej odstranite tako, da dvignete zadnji rob (1) in jo nato izvlečete (2) (slika 7.2).
2. Nazaj jo namestite tako, da jo na obeh straneh postavite na držala in jo nato potisnete do konca nazaj, tako da se zadnji del police zaskoči v bočne

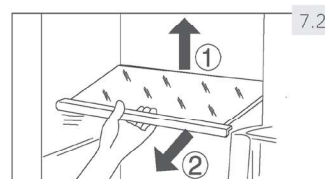

Obvestilo: Police

Poskrbite, da so vse strani police izravnane.

7.3 Odstranljive vratne police

Vratne police lahko odstranite in očistite:

Polico primite na obeh straneh, jo dvignete navzgor (1) in izvlecite (2) (slika 7.3).

Vratno polico vstavite v obratnem vrstnem redu.

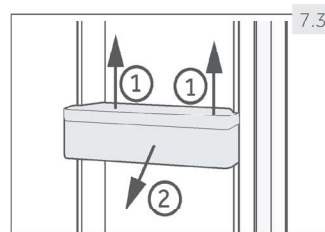

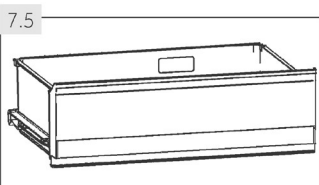

7.5 Predal My Zone

Za uporabo in nastavitve predala My Zone (sl. 7.5) glejte razdelek Uporaba (predal MyZone).

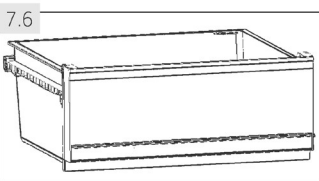

7.6 Predal Moist Zone

V tem predalu (slika 7.6) je približno 90-odstotna stopnja vlažnosti. Sistem ga samodejno nadzoruje in je primeren za shranjevanje sadja, zelenjave, solat ipd.

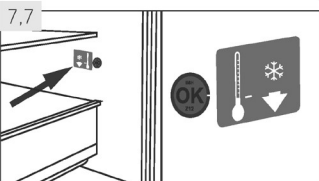

7.7 Indikator ustrezne temperature (OK)

Indikator ustrezne temperature (OK) (slika 7.7) prikazuje, ali je temperatura pod +4 °C. Če ni prikazan simbol »OK«, postopoma znižajte temperaturo.

i Obvestilo: Nalepka OK

Ko vklopite aparat, lahko traja do 12 ur, da so dosežene ustrezne temperature.

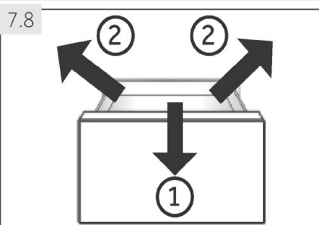

7.8 Odstranljiv predal zamrzovalnika

Če želite odstraniti predal, ga izvlecite do konca (1), dvignite in odstranite (2) (slika 7.8).

Predal vstavite v obratnem vrstnem redu.

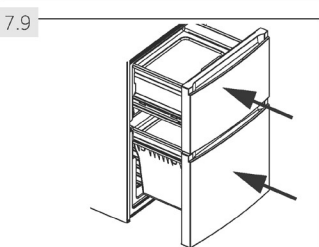

7.9 3D-predal zamrzovalnika

Predale zamrzovalnika (slika 7.9) je mogoče izvleči ravno in do konca. Nameščeni so na mehka teleskopska vodila, kar omogoča udobno shranjevanje in odstranjevanje zamrznjenih izdelkov. Zaradi samodejnega mehanizma za zapiranje vrat je uporaba preprosta in varčna.

! OPOZORILO!

Ne preobremenite predalov: največja obremenitev posameznega predala: 35 kg!

7.10 Polica za predhodno zamrzovanje

Vsak predal zamrzovalnika je opremljen s polico za predhodno zamrzovanje (slika 7.10). Sveže zamrznjeno hrano je mogoče ločiti od že zamrznjene hrane, kar zagotavlja pravilno zamrzovanje brez odtajanja zamrznjene hrane. Po prestavitvi zamrznjene hrane lahko te prostore uporabljate za preprosto shranjevanje majhnih delov, kot so zelišča, sladoled ali za pladenj za ledene kocke.

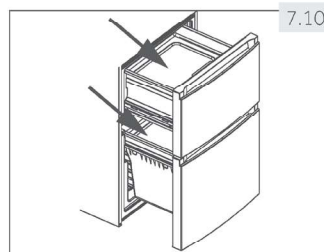

7.11 Pladenj za ledene kocke

1. V pladenj za ledene kocke nalijte do 3/4 vode, pazite, da ne prekoračite oznake za zgornjo mejo količine vode (A) (sl. 7.11-1). Na pladenj namestite pokrov in ga postavite v enega od predalov zamrzovalnika.
2. Pladenj za ledene kocke rahlo zvijte ali postavite pod tekočo vodo, da sprostite ledene kocke (slika 7.11-2).

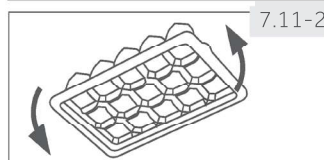
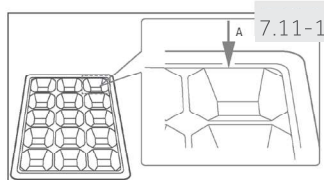

7.12 Lučka

Notranja LED-lučka se vklopi, ko odprete vrata. Na delovanje lučk ne vplivajo nobene druge nastavitve aparata.



OPOZORILO!

Pred čiščenjem odklopite aparat iz napajalne vtičnice.

8.1 Splošno

Aparat očistite, ko je v njem samo malo hrane oz. ko v njem ni hrane. Zaradi ustreznega vzdrževanja in preprečevanja neprijetnih vonjav je treba aparat očistiti vsake štiri tedne.



OPOZORILO!

- ▶ Aparata ne čistite s trdimi ščetkami, žičnatimi ščetkami, detergentom v prahu, bencinom, amilacetatom, acetonom in podobnimi organskimi raztopinami ter kislimi ali alkalnimi raztopinami. Za čiščenje uporabljajte posebno čistilo za hladilnik, da preprečite poškodbe.
- ▶ Med čiščenjem ne škropite ali izpirajte aparata.
- ▶ Za čiščenje aparata ne uporabljajte vodnega razpršilnika ali pare.
- ▶ Mrzlih steklenih polic ne čistite z vročo vodo. Zaradi nenadne temperaturne spremembe lahko steklo počí.
- ▶ Ne dotikajte se notranje površine zamrzovalnega dela, posebej ne z mokrimi rokami, saj lahko roke primrznejo na površino.
- ▶ Če se temperatura dvigne, preverite stanje zamrznjene hrane.

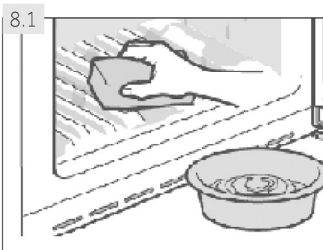

8.1

- ▶ Vratna tesnila morajo biti vedno čista.
- ▶ Notranjost in ohišje aparata očistite z gobo, ki je navlažena s toplo vodo in nevtralnimi detergentom (slika 8.1).
- ▶ Splaknite in posušite s suho krpo.
- ▶ Pribor čistite samo s toplo vodo in nevtralnimi čistilom.
- ▶ Nobenega dela aparata ne pomivajte v pomivalnem stroju.
- ▶ Pred ponovnim vklopom aparata počakajte vsaj 5 minut, saj se lahko zaradi pogostih vklopov poškoduje kompresor.

8.2 Odmrzovanje

Odmrzovanje hladilnega in zamrzovalnega dela se izvede samodejno; ročni postopki niso potrebni.

8.3 Zamenjava LED-lučk



OPOZORILO!

LED-lučke ne zamenjajte sami; zamenja jo lahko samo proizvajalec ali pooblaščen servis.

Vir svetlobe je tehnologija LED, ki zagotavlja majhno porabo energije in dolgo življenjsko dobo. V primeru nepravilnosti se obrnite na službo za stranke. Glejte SLUŽBA ZA STRANKE.

Podatki o lučki:

Napetost v V	12
Največja moč v W	2
Svetilnost v lumnih	150
Barva LED	bela-5050
Temperatura uporabe	-30°C do +85°C

8.4 Odstranljiva dodatna vratna tesnila

Na zgornjem in spodnjem predalu zamrzovalnika je šest dodatnih vratnih tesnil.

1. Poiščite pet prikazanih vratnih tesnil na zgornjem in spodnjem predalu zamrzovalnika (slika 8.4-1.).
2. Pri pritrditvi morajo biti upognjeni deli tesnil obrnjeni navznoter (slika 8.4-2.).
3. Poiščite **spodnje** tesnilo zgornjega predala, kot je prikazano (slika 8.4-3.).
4. Pri pritrditvi mora biti upognjeni del tega tesnila obrnjen navzdol (slika 8.4-4.).

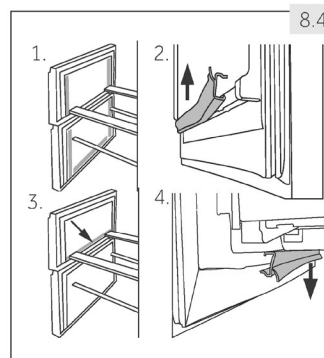

Ta tesnila in tesnila vrtljivih vrat/predalov so na voljo pri službi za stranke (glejte garancijsko kartico).

8.5 Daljša neuporaba

Če aparata dalj časa ne boste uporabljali:

- ▶ Odstranite hrano.
- ▶ Odklopite napajalni kabel.
- ▶ Očistite aparat tako, kot je opisano zgoraj.
- ▶ Vrata in vrata/predali zamrzovalnika naj bodo odprti, da preprečite pojav neprijetnih vonjav v notranjosti.



Obvestilo: Izklop

Aparat izklopite samo, če je to nujno potrebno.

8.6 Premikanje aparata

1. Odstranite vso hrano in odklopite aparat iz vtičnice.
2. Police in druge premične dele v hladilniku in zamrzovalniku pritrdite z lepilnim trakom.
3. Hladilnika ne nagnite za več kot 45°, da ne poškodujete hladilnega sistema.



OPOZORILO!

- ▶ Ne dvigajte aparata za ročaje.
- ▶ Aparata ne položite vodoravno na tla.

Veliko težav lahko odpravite sami, brez strokovnega znanja. V primeru težav preverite vse prikazane možnosti in upoštevajte spodnja navodila, preden se obrnete na poprodajni servis. Glejte SLUŽBA ZA STRANKE.



OPOZORILO!

- ▶ Pred vzdrževanjem izklopite aparat in odklopite napajalni vtič iz napajalne vtičnice.
- ▶ Električno opremo lahko servisirajo samo usposobljeni električarji, saj lahko neustrezna popravila povzročijo veliko posledično škodo.
- ▶ Poškodovano napajanje lahko zamenja samo proizvajalec, njegov serviser ali podobno usposobljena oseba, da se izognete nevarnosti.

9.1 Tabela za odpravljanje težav

Težava	Možen vzrok	Možna rešitev
Kompresor ne deluje.	<ul style="list-style-type: none"> • Napajalni vtič ni priklopljen v električno vtičnico. • Aparat je v ciklu odmrzovanja. 	<ul style="list-style-type: none"> • Priklopite napajalni vtič. • To je normalno za samodejno odmrzovanje.
Kompresor se pogosto vklaplja ali je predolgo vklopljen.	<ul style="list-style-type: none"> • Notranja ali zunanja temperatura je previsoka. • Aparat je bil nekaj časa brez napajanja. • Vrata/predal aparata ni tesno zaprt. • Vrata/predal je bil prepogosto ali predolgo odprt. • Nastavitev temperature za zamrzovalni del je prenizka. • Tesnilo vrat/predala je umazano, obrabljeno, razpokano ali neustrezno. • Zahtevano kroženje zraka ni zagotovljeno. 	<ul style="list-style-type: none"> • V tem primeru je normalno, da kompresor deluje dlje časa. • Običajno traja 8 do 12 ur, da se aparat popolnoma ohladi. • Zaprite vrata/predal in poskrbite, da je aparat na ravnih tleh in da vrat ne ovira nobena hrana ali posoda. • Ne odpirajte vrat/predala prepogosto. • Nastavite višjo temperaturo, tako da se doseže ustrezna temperatura hladilnika. Stabilizacija temperature hladilnika traja 24 ur. • Očistite tesnilo vrat/predala ali se za zamenjavo obrnite na službo za stranke. • Zagotovite zadostno prezračevanje.
Notranjost hladilnika je umazana in/ali v njej je mogoče zaznati vonjave.	<ul style="list-style-type: none"> • Notranjost hladilnika je treba očistiti. • V hladilniku je shranjena hrana z močnim vonjem. 	<ul style="list-style-type: none"> • Očistite notranjost hladilnika. • Hrano temeljito zavijte.

Težava	Možen vzrok	Možna rešitev
Temperatura v aparatu ni dovolj nizka.	<ul style="list-style-type: none"> • Temperatura je nastavljena previsoko. • Shranili ste pretople izdelke. • Naenkrat ste shranili preveč hrane. • Izdelki so preblizu drug drugega. • Vrata/predal aparata ni tesno zaprt. • Vrata/predal je bil prepogosto ali predolgo odprt. 	<ul style="list-style-type: none"> • Ponastavite temperaturo. • Preden izdelke shranite, jih vedno ohladite. • Vedno shranite majhne količine hrane. • Med izdelki naj bo nekaj prostora za kroženje zraka. • Zaprite vrata/predal. • Ne odpirajte vrat/predala prepogosto.
Temperatura v aparatu je prenizka.	<ul style="list-style-type: none"> • Temperatura je nastavljena prenizko. • Vključena je funkcija Power-Freezer oz. funkcija predolgo deluje. 	<ul style="list-style-type: none"> • Ponastavite temperaturo. • Izklopite funkcijo Power-Freezer.
Na notranji strani hladilnega dela se je pojavila vlaga.	<ul style="list-style-type: none"> • Podnebje je pretoplo in prevlažno. • Vrata/predal aparata ni tesno zaprt. • Vrata/predal je bil prepogosto ali predolgo odprt. • Posode s hrano ali tekočino so odprte. 	<ul style="list-style-type: none"> • Zvišajte temperaturo. • Zaprite vrata/predal. • Ne odpirajte vrat/predala prepogosto. • Počakajte, da se vroča hrana ohladi na sobno temperaturo, ter pokrijte hrano in tekočine.
Vlaga se nabira na zunanji površini hladilnika ali med vrati in predalom.	<ul style="list-style-type: none"> • Podnebje je pretoplo in prevlažno. • Vrata/predal ni tesno zaprt. Zaradi stika hladnega zraka v aparatu in zunanjega toplega zraka pride do kondenzacije. 	<ul style="list-style-type: none"> • To je normalno v vlažnem podnebju. Pojav izgine, ko se vlažnost zmanjša. • Vrata/predal mora biti tesno zaprt.
Veliko ledu in zmrzali v zamrzovalnem delu.	<ul style="list-style-type: none"> • Izdelki niso bili ustrezno zapakirani. • Vrata/predal aparata ni tesno zaprt. • Vrata/predal je bil prepogosto ali predolgo odprt. • Tesnilo vrat/predala je umazano, obrabljeno, razpokano ali neustrezno. • Nekaj v notranjosti preprečuje pravilno zapiranje vrat/predala. 	<ul style="list-style-type: none"> • Izdelke vedno ustrezno zapakirajte. • Zaprite vrata/predal. • Ne odpirajte vrat/predala prepogosto. • Očistite tesnilo vrat/predala ali ga zamenjajte z novim. • Premaknite police, vratne police ali notranje posode, da omogočite zapiranje vrat/predala.
Aparat oddaja nenavadne zvoke.	<ul style="list-style-type: none"> • Aparat ne stoji na ravnih tleh. • Aparat se dotika bližnjega predmeta. 	<ul style="list-style-type: none"> • Z nastavljanjem nog izravnajte aparat. • Odstranite predmete iz bližine aparata.

Težava	Možen vzrok	Možna rešitev
Slišati je mogoče tih zvok, podoben pretakanju vode.	<ul style="list-style-type: none"> To je običajno. 	<ul style="list-style-type: none"> -
Slišite alarm.	<ul style="list-style-type: none"> Odprta so vrata hladilnega dela. 	<ul style="list-style-type: none"> Zaprte vrata ali ročno utišajte alarm.
Slišite šibko brenčanje.	<ul style="list-style-type: none"> Deluje protikondenzacijski sistem. 	<ul style="list-style-type: none"> To preprečuje kondenzacijo in je normalno.
Notranja osvetlitev ali hladilni sistem ne deluje.	<ul style="list-style-type: none"> Napajalni vtič ni priklopljen v električno vtičnico. Težava z električnim napajanjem. LED-lučka ne deluje. 	<ul style="list-style-type: none"> Priklopite napajalni vtič. Preverite električno napajanje prostora. Pokličite lokalno elektrodistribucijsko podjetje. Pokličite servis za zamenjavo lučke.
Stranice ohišja in vratni trak se segrejejo.	<ul style="list-style-type: none"> To je običajno. 	<ul style="list-style-type: none"> -

9.2 Izpad napajanja

V primeru izpada napajanja ostane hrana varno ohlajena približno 13-14 ur (glejte razdelek TEHNIČNI PODATKI). V primeru daljšega izpada napajanja, zlasti poleti, upoštevajte naslednje nasvete:

- ▶ Čim manj odpirajte vrata/predal.
- ▶ Med izpadom napajanja ne dajajte dodatne hrane v aparat.
- ▶ Če ste o izpadu napajanja vnaprej obveščeni in je izpad daljši od 16 ur, pripravite nekaj ledu in ga v posodi dajte na vrh hladilnega dela.
- ▶ Takoj po izpadu je treba preveriti izdelke.
- ▶ Ker med izpadom napajanja ali drugo okvaro temperatura v hladilniku naraste, se skrajša rok shranjevanja in zmanjša jedilna kakovost hrane. Morebitno odmrznjeno hrano je treba kmalu porabiti ali skuhati in znova zamrzniti (kjer je primerno), da preprečite nevarnost za zdravje.



Obvestilo: Delovanje pomnilnika med izpadom napajanja

Po vnovični vzpostavitvi električnega napajanja se obnovijo nastavitve, shranjene pred izpadom.

10.1 Razpakiranje



OPOZORILO!

- ▶ Aparat je težek. Za premikanje sta potrebni najmanj dve osebi.
- ▶ Vsa embalaža mora biti zunaj dosega otrok. Zavržite jo na okolju prijazen način.
- ▶ Vzemite aparat iz embalaže.
- ▶ Odstranite vso embalažo.

10.2 Okoljske razmere

Temperatura v prostoru mora vedno biti med 10 °C in 43 °C, saj lahko vpliva na temperaturo v aparatu in porabo energije. Aparata ne nameščajte v bližino drugih aparatov, ki oddajajo toploto (peči, hladilniki) in niso izolirani.

10.3 Menjava smeri odpiranja vrat

Pred dokončno namestitvijo aparata preverite, ali je položaj vratnega tečaja pravilen. Po potrebi glejte razdelek MENJAVA SMERI ODPIRANJA VRAT.

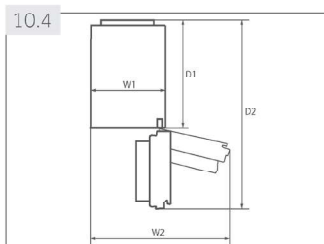

10.4 Potreben prostor

Potreben prostor za odpiranje vrat (slika 10.4):

Model	Širina aparata v mm		Globina aparata v mm	
	W1	W2	D1	D2
C3FE-737C*JE A3FE737CGJ	595	925	580	1200
A3FE-835C*JE C3FE-835C*JE A3FE837CGJ A3FE837CTJ C3FE837CGJ C3FE937CMJ	595	925	600	1220

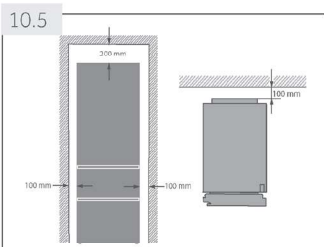

10.5 Prerez prezračevanja

Zaradi varnosti je treba za zagotovitev ustreznega prezračevanja aparata upoštevati zahteve za prezračevanje (slika 10.5).

10.6 Poravnava aparata

Aparat postavite na ravno in trdno površino.

1. Aparat nagnite rahlo nazaj (slika 10.6).
2. Nastavite noge na ustrezno višino.
3. Stabilnost lahko preverite z izmeničnim nihanjem po diagonali. Rahlo zibanje mora biti enako v obeh smereh. V nasprotnem primeru se lahko zvije okvir, kar lahko povzroči puščanje vratnih tesnil. Rahla nagnjenost nazaj olajšuje zapiranje vrat.

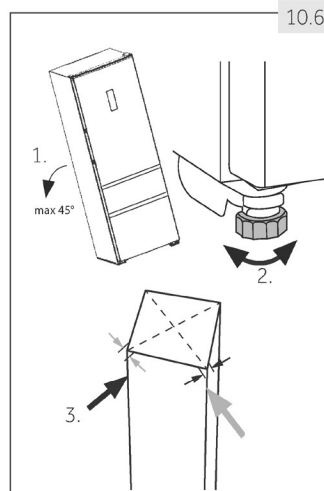

10.7 Čas čakanja

V kapsuli kompresorja je mazalno olje, ki ne zahteva vzdrževanja. Med transportom v nagnjenem položaju lahko pride to olje skozi sistem zaprtih cevi. Preden priključite aparat na napajanje, počakajte najmanj 2 uri (slika 10.7), da olje steče nazaj v kapsulo.

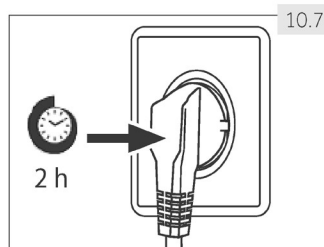

10.8. Električni priklop

Pred vsako priključitvijo preverite, ali:

- ▶ napajanje, vtičnica in varovalka ustrezajo podatkom na ploščici s podatki;
- ▶ je napajalna vtičnica ozemljena (brez razdelilnika ali podaljška);
- ▶ sta napajalni vtič in vtičnica skladna.

Priklopite vtič v ustrezno nameščeno gospodinjsko vtičnico.



OPOZORILO!

Poškodovan napajalni kabel mora zamenjati pooblaščen serviser (glejte garancijsko kartico), da preprečite nevarnost.

10.9 Menjava smeri odpiranja vrat

Preden priklopite aparat na napajanje, preverite, ali je zaradi mesta namestitve in uporabnosti treba zamenjati smer odpiranja vrat z desne (tovarniška nastavitve) na levo stran.



OPOZORILO!

- ▶ Aparat je težek. Za menjavo smeri odpiranja vrat sta potrebni dve osebi.
- ▶ Pred kakršnim koli postopkom najprej odklopite aparat iz napajalne vtičnice.
- ▶ Aparata ne nagnite za več kot 45°, da ne poškodujete hladilnega sistema.

Koraki postopka (slika 10.9):

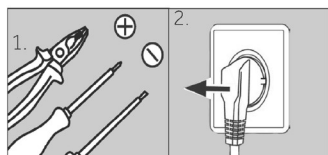

1. Zagotovite potrebno orodje.
2. Odklopite aparat iz napajalne vtičnice.

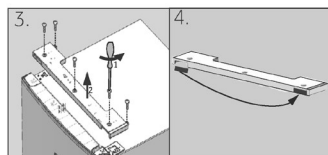

3. Odstranite pet vijakov, s katerimi je pritrjena sprednja plošča (1), in odstranite ploščo (2).
4. Odstranite majhen pokrov na sprednji plošči z leve na desno stran.

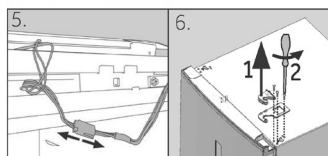

5. Odklopite priključni kabel.
6. Odstranite pokrov zgornjega tečaja (1) in odvijte zgornji tečaj (trije vijaki) na desni strani (2).

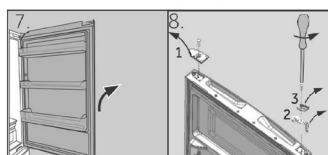

7. Odvita vrata hladilnika previdno dvignite s spodnjega tečaja.
8. Obrnite vrata z glavo navzdol, odvijte pokrov (1) in ustavljalnik vrat (2) s pritrditvenim delom (3).

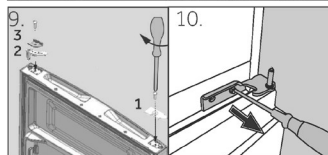

9. Iz vrečke z dodatki vzemite nov pokrov (1) in ustavljalnik vrat (2) s pritrditvenim delom (3) in ju privijte na nasprotno stran.
10. Odstranite spodnji tečaj zgornjih vrat.

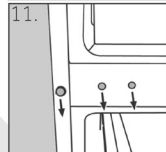

11. Zamenjajte položaje slepih čepov in vijaka na strani.

Naslednji koraki (a–h) so potrebni samo pri dvovratnih modelih:

- Odstranite spodnja vrata.
- Za ta korak sta potrebni dve osebi; ena drži aparat na mestu, druga pa izvaja korake postopka. Aparat nagnite rahlo nazaj in odstranite spodnji tečaj z nogo (1). Spremenite tudi položaj druge noge (2).
- Odvijte dva zatična vijaka (1), odstranite spodnji tečaj, zavrtite za 180° (2) in
- namestite nazaj spodnji tečaj z 2 zatičnima vijakoma.
- Privijte spodnji tečaj na levo stran aparata.
- Opravite koraka 8 in 9.
- Spodnja vrata previdno dvignite na spodnji tečaj, tako da se zatič prilega v valj tečaja.

Poskrbite, da se zatič prilega v valj tečaja spodnjih vrat.

- Iz vrečke z dodatki vzemite nov tečaj in ga privijte na levo stran aparata.

- Iz vrečke z dodatki vzemite nov spodnji tečaj zgornjih vrat in ga privijte na levo stran aparata.
- Zgornja vrata previdno dvignite na spodnji tečaj, tako da se zatič prilega v valj tečaja.

Poskrbite, da se zatič prilega v valj tečaja spodnjih vrat.

- Iz vrečke z dodatki vzemite zgornji tečaj. Vstavite priključni kabel skozi zgornji tečaj in pritrdite zgornji tečaj s tremi vijaki na levo stran aparata.
- Namestite pokrov tečaja (dobavljen v vrečki z dodatki) prek tečaja.
- Priklopite priključni kabel in ga vstavite v odprtino.
- Namestite nazaj sprednjo ploščo in jo pritrdite s petimi vijaki.

- Iz vrečke z dodatki vzemite pokrov in ga pritrdite na desno stran zgornjih vrat.

Po menjavi vrat preverite, ali so vratna tesnila pravilno nameščena na ohišje in ali so vsi vijaki trdno priviti.

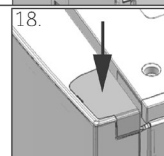
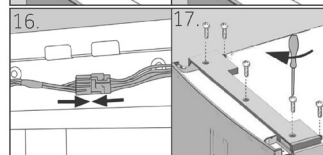
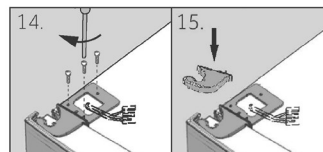
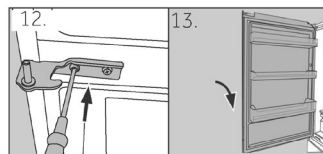
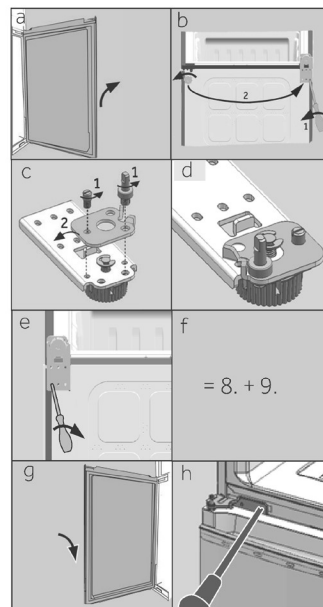

11 – Tehnični podatki

SL

11.1 Podatki o izdelku v skladu z uredbo EU št. 1060/2010

Blagovna znamka							
Oznaka modela	A3FE			C3FE			
	7 3 7 C G J	8 8 3 3 7 7 C C G T J J	8 3 5 C * J E	8 3 5 C * J E	7 3 7 C * J E	8 3 7 C G J	9 3 7 C M J
Kategorija modela							
Razred energijske učinkovitosti	A++	A+++			A++	A+++	
Letna poraba energije (kWh/leto) ¹⁾	273	182	177	183	282	188	150
Prostornina hladilnega dela (l)	257	257	231	231	257	257	257
Prostornina zamrzovalnega dela (l) ****	97	97	97	108	108	108	108
Ocena z zvezdicami	* ** *						
Temperatura drugih prostorov > 14 °C	Ne pride v poštev						
Sistem proti nastajanju ledu	Da						
Čas ohranjanja temperature ob izpadu napajanja (h)	13	14			13	14	
Zmogljivost zamrzovanja (kg/24 h)	12						
Podnebni razred	SN/N/ST/T						
Ta aparat je zasnovan za uporabi pri temperaturi okolja med 10 °C in 43 °C.							
Emisije hrupa, ki se prenašajo po zraku (db(A) re 1pW)	40	39			40	39	
Tip zasnove	Samostoječi						

*= koda barve

¹⁾Na osnovi rezultatov standardnega preizkusa za 24 ur. Dejanska poraba energije je odvisna od načina uporabe aparata in mesta namestitve.

11.2 Dodatni tehnični podatki

Oznaka modela	A3FE			C3FE			
	7 3 7 C G J	8 3 7 C G J	8 3 7 C T J	8 3 5 C * J E	8 3 5 C * J E	7 3 7 C * J E	8 3 7 C G J
Napetost/frekvenca	220-240V ~/ 50Hz						
Hladilno sredstvo	R600a						
Skupna prostornina (l)	395	370	375	400			
Neto prostornina (l)	354	328	339	365			
Mere (mm)	Globina	657	677		657	677	
	Širina	595					
	Višina	2005	1905		2005		

11.3 Standardi in direktive **CE**

Ta izdelek izpolnjuje zahteve vseh veljavnih direktiv ES in ustreznih usklajenih standardov, ki so zahtevani za oznako CE.

12 – Služba za stranke

SL

Priporočamo, da se obrnete na službo za stranke podjetja Haier in da uporabljate originalne nadomestne dele.

Če imate težavo z aparatom, najprej preberite razdelek ODPRAVLJANJE TEŽAV.

Če tam ne najdete rešitve, se obrnite na

- ▶ lokalnega prodajalca ali
- ▶ obiščite razdelek Service & Support (Servis in podpora) na spletnem mestu www.haier.com, kjer so navedene telefonske številke in pogosta vprašanja in kjer lahko aktivirate servisni zahtevek.

Ko se obrnete na naš servis, morate imeti na voljo naslednje podatke.

Podatki so navedeni na ploščici s podatki.

Model _____ Serijska št. _____

V primeru uveljavljanja garancije preverite tudi garancijsko kartico, ki je bila priložena izdelku.

Za splošna poslovna vprašanja uporabite naše spodnje naslove v Evropi:

Evropski naslovi podjetja Haier			
Država*	Poštni naslov	Država*	Poštni naslov
Italija	Haier Europe Trading SRL Via De Cristoforis, 12 21100 Varese ITALIJA	Francija	Haier France SAS 3-5 rue des Graviers 92200 Neuilly sur Seine FRANCIJA
Španija Portugalska	Haier Iberia SL Pg. Garcia Faria, 49-51 08019 Barcelona ŠPANIJA	Belgija – FR Belgija – NIZ Nizozemska Luksemburg	Haier Benelux SA Anderlecht Route de Lennik 451 BELGIJA
Nemčija Avstrija	Haier Deutschland GmbH Hewlett-Packard-Str. 4 D-61352 Bad Homburg NEMČIJA	Poljska Češka Madžarska Grčija Romunija Rusija	Haier Poland Sp. zo.o. Al. Jerozolimskie 181B 02-222 Warszawa POLJSKA
Združeno kraljestvo	Haier Appliances UK Co.Ltd. One Crown Square Church Street East Woking, Surrey, GU21 6HR Združeno Kraljestvo		

*Če želite več informacij, obiščite www.haier.com

SL

A3FE-C3FE-937C-837C-737C-835C-JE-GB-V04-032018

Haier

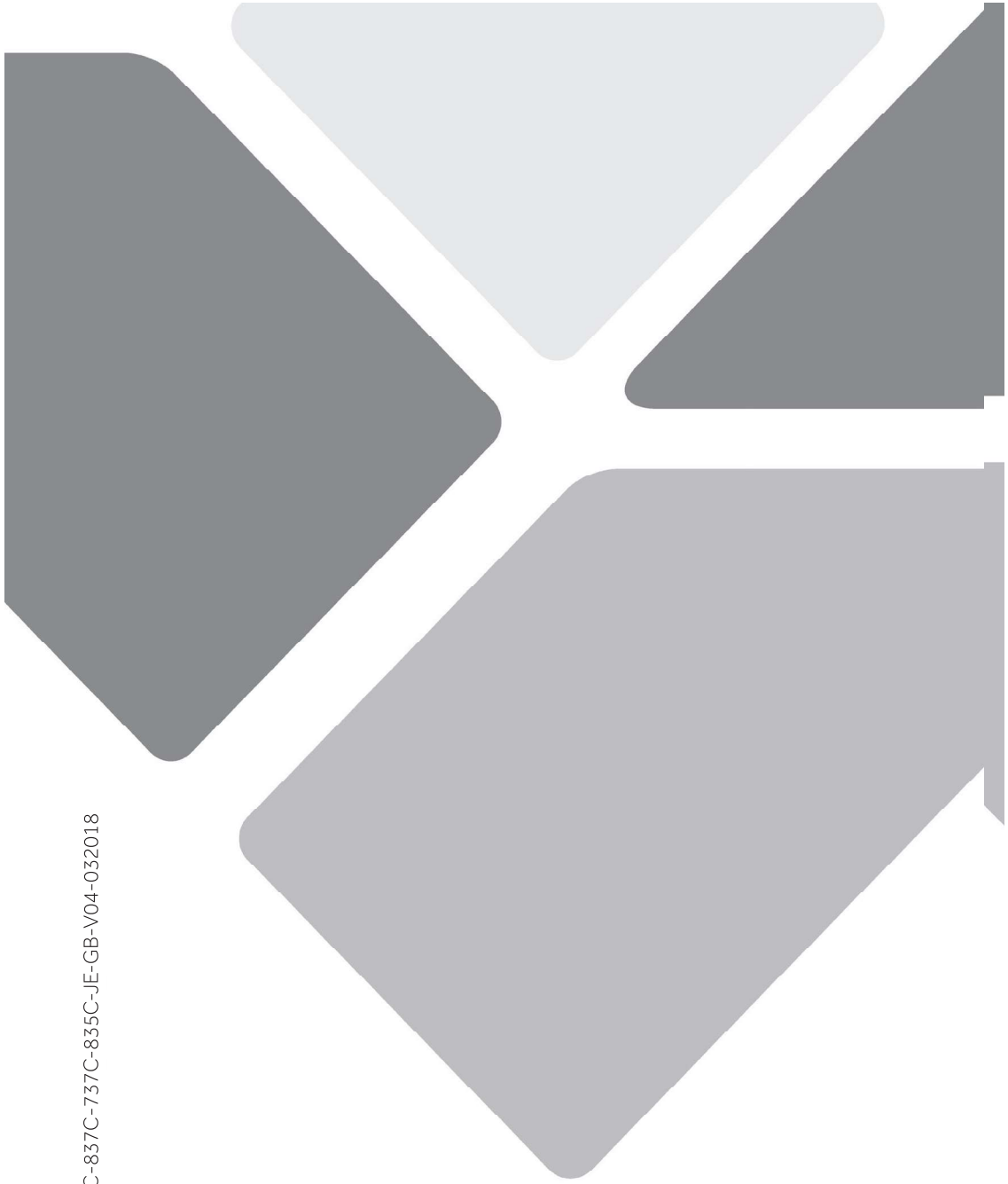



Uputstvo za upotrebu

Frižider-zamrzivač

A3FE835C*JE

C3FE835C*JE

C3FE737C*JE

A3FE837CGJ

A3FE837CTJ

C3FE837CGJ

C3FE937CMJ

A3FE737CGJ

*= Kodiranje bojom:
G, W, S ili R

SR

Haier

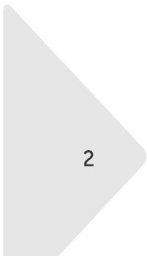

Hvala vam što ste kupili Haier proizvod.

Pažljivo pročitajte ova uputstva pre korišćenja ovog uređaja. Uputstvo sadrži važne informacije koje će vam pomoći da na najbolji mogući način iskoristite uređaj i omogućite bezbednu i odgovarajuću instalaciju, korišćenje i održavanje.

Ovo uputstvo čuvajte na pogodnom mestu tako da uvek možete da ga konsultujete za bezbedno i odgovarajuće korišćenje uređaja.

Ukoliko prodate uređaj, poklonite ga ili ga ostavite u kući kada se odselite, vodite računa da prosledite i ovo uputstvo da bi novi vlasnik mogao da se upozna sa uređajem i bezbednosnim upozorenjima.

Legenda

Upozorenje - važne bezbednosne informacije



Opšte informacije i saveti



Informacije o zaštiti okoline



Odlaganje

Pomozite u zaštiti okoline i ljudskog zdravlja. Ambalažu stavite u odgovarajuće kontejnere da biste je reciklirali. Pomozite u recikliranju otpada električnih i elektronskih uređaja. Uređaje obeležene ovim simbolom ne odlažite u kućni otpad. Proizvod vratite u lokalni centar za reciklažu ili kontaktirajte svoju gradsku kancelariju.



UPOZORENJE!

Rizik od povrede ili gušenja!

Rashladna sredstva i gasovi moraju da se odlože na profesionalni način. Proverite da li je cev kola rashladne tečnosti oštećena pre nego što odložite na odgovarajući način. Isključite uređaj sa mrežnog napajanja. Isecite kabl za napajanje i odložite ga. Skinite poslužavnike i police, kao bravu na vratima i gumu, da biste sprečili da se deca i kućni ljubimci zatvore u uređaju.

1- Bezbednosne informacije.....	5
2- Namena.....	9
3- Opis proizvoda.....	10
4 - Kontrolna tabla	11
5- Korišćenje	12
6- Saveti za uštedu energije.....	18
7- Oprema	19
8- Nega i čišćenje.....	22
9- Rešavanje problema.....	25
10- Instalacija	28
11- Tehnički podaci.....	32
12- Korisnički servis.....	34

Pre uključivanja uređaja po prvi put, pročitajte sledeće bezbednosne savete!:



UPOZORENJE!

Pre prve upotrebe

- ▶ Proverite da li ima oštećenja od transporta.
- ▶ Skinite svu ambalažu i držite je van domašaja dece.
- ▶ Sačekajte najmanje dva sata pre postavljanja uređaja da biste osigurali da rashladno kolo bude potpuno funkcionalno.
- ▶ Neka uređaj uvek pomeraju najmanje dve osobe jer je on dosta težak.

Instalacija

- ▶ Uređaj treba da se postavi na mestu sa dobrom ventilacijom. Obezbedite prostor od najmanje 20 cm iznad i 10 cm oko uređaja.
- ▶ Uređaj nikada ne stavljajte u vlažnoj oblasti ili na mestu gde voda može da prska u njega. Kapljice vode i mrlje od vode očistite i osušite mekom čistom krpom.
- ▶ Uređaj ne postavljajte na direktnoj sunčevoj svetlosti ili u blizini izvora toplote (npr. rerne, grejalice).
- ▶ Postavite i nivelišite uređaj u oblasti koja je pogodna za njegovu veličinu i namenu.
- ▶ Ventilacione otvore na uređaju ili ugrađenoj strukturi održavajte bez prepreka.
- ▶ Vodite računa da električne informacije na nazivnoj pločici odgovaraju napajanju. Ukoliko ne odgovaraju, kontaktirajte električara.
- ▶ Uređaj radi na izvoru napajanja od 220-240 VAC/50 Hz. Abnormalne promene napona mogu dovesti do toga da uređaj ne uspe da se pokrene ili do oštećenja kontrole temperature ili kompresora, ili uređaj može proizvoditi abnormalnu buku tokom rada. U tom slučaju treba da se postavi automatski regulator.
- ▶ Za izvor napajanja koristite posebnu uzemljenu utičnicu koja je lako dostupna. Uređaj mora biti uzemljen.
- ▶ **Samo za UK:** Kabl za napajanje uređaja sadrži mrežni utikač (za uzemljenje) koji se uklapa u standardnu mrežnu utičnicu (uzemljenu). Nikada ne odsecajte niti skidajte treći trn (za uzemljenje). Nakon što se uređaj postavi, utikač treba da bude lako dostupan.
- ▶ Ne koristite adaptere sa više utikača i produžne kablove.
- ▶ Vodite računa da frižider ne pritisne kabl za napajanje. Ne gazite kabl za napajanje.
- ▶ Ne oštećujte kolo frižidera.



UPOZORENJE!

Svakodnevna upotreba

- ▶ Ovaj uređaj ne smeju da koriste deca mlađa od 8 godina, kao ni osobe sa ograničenim fizičkim ili mentalnim sposobnostima, niti osobe koje nemaju dovoljno znanja ili iskustva u korišćenju ovog uređaja, osim ako su pod nadzorom osobe koja je odgovorna za njihovu bezbednost i ako su od nje dobile uputstva o pravilnom korišćenju ovog proizvoda.
- ▶ Decu mlađu od 3 godine držite dalje od uređaja, osim ako se ne nalaze pod neprekidnim nadzorom.
- ▶ Deca ne smeju da se igraju sa ovim uređajem.
- ▶ Ako hladan gas ili drugi zapaljivi gas cure u blizini uređaja, isključite ventil gasa koji curi, otvorite vrata i prozore i ne isključujte utikač kabla za napajanje frižidera ili bilo kog drugog uređaja.
- ▶ Imajte na umu da je uređaj podešen da radi na specifičnom opsegu ambijentalnih temperatura između 10 i 43 °C. Uređaj možda neće pravilno raditi ako se ostavi duži vremenski period na temperaturi iznad ili ispod navedenog opsega.
- ▶ Ne stavljajte nestabilne predmete (teške predmete, posude napunjene vodom) na vrh frižidera da biste izbegli telesnu povredu izazvanu padom ili strujnim udarom do kog dolazi usled kontakta sa vodom.
- ▶ Ne povlačite za police na vratima. Vrata mogu da se povuku ukoso, stalak za boce može da se izvuče ili uređaj može da se prevrne.
- ▶ Vrata otvarajte i zatvarajte samo pomoću ručki. Otvor između vrata i između vrata i ormarića je veoma uzak. Ne gurajte ruke u ovaj prostor da biste izbegli priklještenje prstiju. Vrata frižidera otvarajte i zatvarajte samo kada nema dece koja stoje u prostoru otvaranja vrata.
- ▶ Ne čuvajte i ne koristite zapaljive, eksplozivne ili korozivne materijale u uređaju ili u njegovoj blizini.
- ▶ Ne držite lekove, bakterije ili hemijska sredstva u uređaju. Ovaj uređaj je kućni aparat. Ne preporučuje se držanje materijala koji zahtevaju stroge temperaturne vrednosti.
- ▶ Nikada ne držite tečnosti u bocama ili limenkama (osim pića sa velikim procentom alkohola), naročito gazirana pića, u zamrzivaču, pošto će ona pući tokom zamrzavanja.
- ▶ Proverite stanje hrane ukoliko je došlo do zagrevanja u zamrzivaču.

**UPOZORENJE!****Svakodnevna upotreba**

- ▶ Ne podešavajte nepotrebno niske temperature u odeljku frižidera. Pri suviše niskim podešavanjima temperatura se može spustiti ispod nule. Pažnja: Boce mogu da puknu.
- ▶ Ne dodirujte zamrznutu hranu vlažnim rukama (nosite rukavice). Naročito ne jedite sladolede na drvce odmah čim ih izvadite iz odeljka zamrzivača. Postoji opasnost od zamrzavanja ili stvaranja plikova od leda. PRVA pomoć: odmah stavite pod mlaz hladne vode. Ne povlačite!
- ▶ Ne dodirujte unutrašnju površinu odeljka zamrzivača dok on radi, naročito vlažnim rukama, pošto se vaše ruke mogu zalediti za površinu.
- ▶ Uređaj isključite iz struje ukoliko dođe do prekida napajanja ili pre čišćenja. Sačekajte 5 minuta pre nego što ponovo pokrenete uređaj, pošto često pokretanje može da ošteti kompresor.
- ▶ Ne koristite električne uređaje u odeljcima za skladištenje hrane, osim ako oni ne pripadaju tipu koji je preporučio proizvođač.

Održavanje/čišćenje

- ▶ Vodite računa da deca budu pod nadzorom ako obavljaju čišćenje i održavanje.
- ▶ Odvojite uređaj sa izvora napajanja pre obavljanja bilo kakvog rutinskog održavanja. Sačekajte 5 minuta pre nego što ponovo pokrenete uređaj, pošto često pokretanje može da ošteti kompresor.
- ▶ Kada uređaj isključujete iz struje, držite ga za utikač, a ne za kabl.
- ▶ Ne stružite led oštrim predmetima. Ne koristite sprejeve i električne grejače, kao što su grejalica, fen za kosu, parni čistači ili drugi izvori toplote da biste izbegli oštećenja plastičnih delova.
- ▶ Za ubrzavanje procesa odmrzavanja koristite samo mehaničke uređaje ili druga sredstva koja je preporučio proizvođač.
- ▶ Ukoliko se kabl za napajanje ošteti, mora ga zameniti proizvođač, njegovo osoblje servisa ili osobe sa sličnim kvalifikacijama da bi se izbegla opasnost.



UPOZORENJE!

Održavanje/čišćenje

- ▶ Ne pokušavajte da sami popravite, rasklopite ili modifikujete uređaj. Ukoliko je potrebna popravka, kontaktirajte naš korisnički servis.
- ▶ Očistite prašinu na poleđini uređaja makar jednom godišnje da biste sprečili opasnost od požara, kao i povećanu potrošnju energije.
- ▶ Ne prskajte niti ispirajte uređaj tokom čišćenja.
- ▶ Za čišćenje uređaja ne koristite raspršivanje vode niti paru.
- ▶ Hladne staklene police ne čistite toplom vodom. Iznenadna promena temperature može da izazove pucanje stakla.

Informacije o rashladnom gasu



UPOZORENJE!

Uređaj sadrži zapaljivo rashladno sredstvo IZOBUTAN (R600a). Proverite da li je rashladno kolo oštećeno tokom transporta ili instalacije. Curenje rashladne tečnosti može izazvati povrede očiju ili požar. Ukoliko je došlo do oštećenja, držite dalje od otvorenog plamena, temeljno provetrite prostoriju, **ne** uključujte niti isključujte kablove za napajanje uređaja ili bilo kog drugog uređaja. Obavestite korisnički servis.

Ukoliko rashladno sredstvo dođe u dodir sa očima, odmah ih isperite pod mlazom vode i kontaktirajte oftalmologa.

2.1 Namena

Uređaj je namenjen za hlađenje i zamrzavanje hrane. On je dizajniran za korišćenje isključivo u suvom zatvorenom prostoru u domaćinstvu. Nije namenjen za komercijalnu ili industrijsku upotrebu.

Izmene ili modifikacije uređaja nisu dozvoljene. Nenamenska upotreba može dovesti do opasnosti i gubitka prava na garanciju.

2.2 Dodatna oprema

Proverite dodatnu opremu i literaturu u skladu sa ovom listom (Sl.:2.2):



¹⁾ Model sa jednim vratima: A3FE835C*JE, A3FE837CGJ, A3FE837CTJ, A3FE737CGJ

²⁾ Modeli sa dvoja vrata: C3FE835C*JE, C3FE737C*JE, C3FE837CGJ, C3FE937CMJ

³⁾ Jedan komad za modele sa jednim vratima, dva komada za modele sa dvoja vrata

*= Kodiranje bojom



Napomena: Razlike

Zbog tehničkih izmena i različitih modela, neke od ilustracija u ovom uputstvu mogu da se razlikuju od vašeg modela.

Slike uređaja (sl. 3.1)

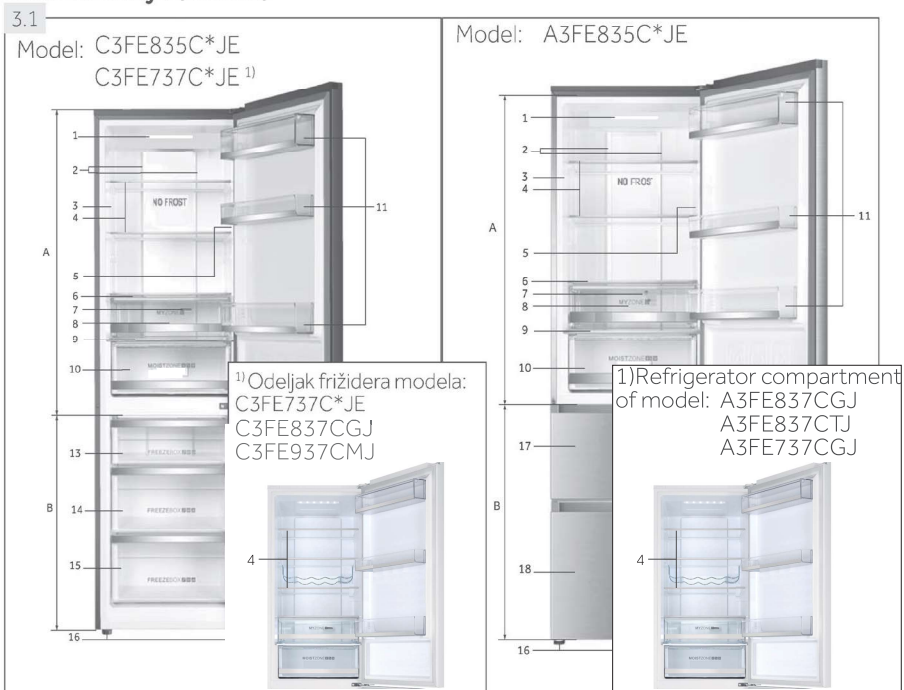

*= Kodiranje bojom

A: Odeljak frižidera

- 1 LED lampica frižidera
- 2 Vazdušni kanal i senzor (iza table)
- 3 Nazivna pločica
- 4 Staklene police
- 5 O.K. indikator temperature
- 6 Poklopac odeljka MyZone
- 7 Vazdušni kanal (iza fičke)
- 8 MyZone odeljak
- 9 Poklopac odeljka za održavanje vlažnosti
- 10 Odeljak za održavanje vlažnosti
- 11 Polica na vratima

B: Zamrzivač

- 13 Gornji odeljak zamrzivača
- 14 Srednji odeljak zamrzivača
- 15 Donji odeljak zamrzivača
- 16 Podesive nožice
- 17 Fioka gornjeg zamrzivača sa policom za predzamrzavanje
- 18 Fioka donjeg zamrzivača sa policom za predzamrzavanje

Kontrolna tabla (Sl. 4)**Tasteri:**

- A Podešavanje temperature frižidera
- B Podešavanje temperature zamrzivača i uključivanje/isključivanje funkcije Super. Frz.
- C Podešavanje funkcije My Zone
- D Otključavanje/zaključavanje table

Indikatori:

- a Temperatura odeljka frižidera
- b1 Temperatura odeljka zamrzivača
- b2 Funkcija super zamrzavanja („Super.Frz“)
- c Funkcija MyZone
- D Zaključavanje table

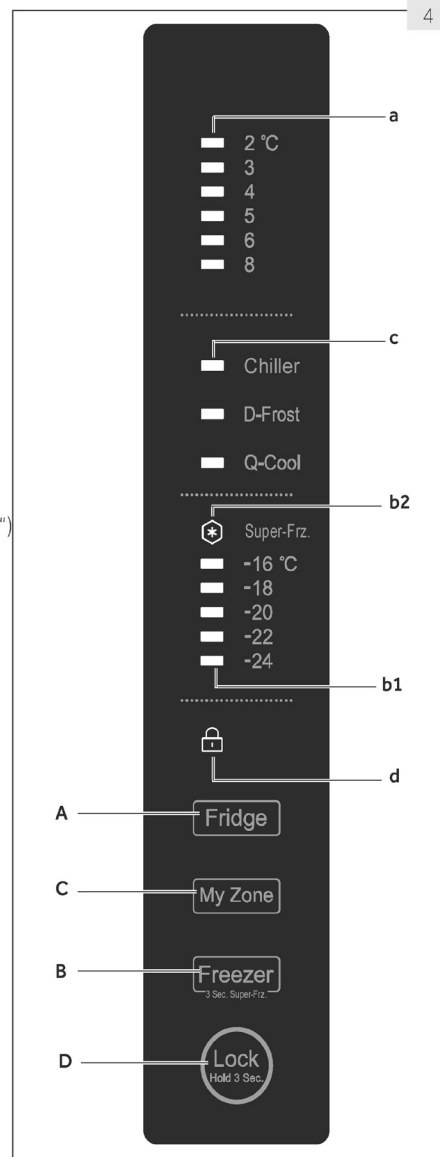

5.1 Pre prve upotrebe

- ▶ Uklonite svu ambalažu, držite je van domašaja dece i odložite je na ekološki prihvatljiv način.
- ▶ Unutrašnjost i spoljašnjost uređaja, kao i dodatnu opremu, očistite vodom i blagim deterdžentom i dobro osušite mekom krpom.
- ▶ Nakon što se uređaj nivelirše i očisti, sačekajte najmanje 2 sata pre nego što ga povežete na izvor napajanja. Pogledajte odeljak INSTALACIJA.
- ▶ Pre stavljanja hrane, ohladite odeljke podešavanjem niskih temperatura. Funkcija super zamrzavanja pomaže u brzom hlađenju odeljka zamrzivača.
- ▶ Temperatura frižidera i temperatura zamrzivača se automatski podešavaju na 5 °C i -18 °C. Ovo su preporučena podešavanja. Po želji, možete ručno da promenite ove temperature. Pogledajte PODEŠAVANJE TEMPERATURE.

5.2 Senzorski tasteri

Dugmad na kontrolnoj tabli su senzorski tasteri koji reaguju već kada se lagano dodirnu prstom.

5.3 Uključivanje/isključivanje uređaja

Uređaj počinje da radi odmah čim se poveže na izvor napajanja.

Kada se uređaj uključi po prvi put, indikatori temperature „a” i „b1” pokazuju unapred definisane vrednosti (pogledajte NAPOMENA).



Napomena: Predpodešavanja

- ▶ Uređaj je podešen na preporučenu temperaturu od 5 °C (frižider) i -18 °C (zamrzivač). Pod normalnim ambijentalnim uslovima, ne morate da podešavate temperaturu.
- ▶ Unapred podešena funkcija za odeljak My Zone je Chiller (hlađenje).
- ▶ Kada se uređaj uključi nakon što je bio odvojen sa mrežnog napajanja, može biti potrebno i do 12 sati da se dostignu odgovarajuće temperature.

Ispraznite uređaj pre nego što ga isključite. Da biste isključili uređaj, izvucite kabl za napajanje iz utičnice.

5.4 Režim pripravnosti

Ekran za prikaz se isključuje automatski 30 sekundi nakon pritiska na taster. Ekran će se automatski zaključati. On se pali automatski dodirivanjem bilo kog tastera ili otvaranjem vrata.

5.5-1



5.5-2



5.5 Zaključavanje/otključavanje table



Napomena: Zaključavanje table

Aktivacija kontrolne table se automatski blokira ukoliko se ni jedan taster ne pritisne 30 sekundi. Kontrolna tabla mora da se otključa za bilo kakva podešavanja.

- ▶ Dodirnite taster „D” na 3 sekunde da biste blokirali aktivaciju svih elemenata table (Sl. 5.5.-1).
- ▶ Sada se prikazuje povezani indikator „d” (Sl. 5.5.-2).
- ▶ Za otključavanje, ponovo dodirnite taster.

5.6 Alarm otvorenih vrata

Kada su vrata frižidera otvorena duže od 3 minuta, oglašiće se alarm otvorenih vrata (sl. 5.6). Alarm može da se utiša zatvaranjem vrata. Ako se vrata ostave otvorena duže od 7 minuta, svetlo u frižideru i osvetljenje kontrolne table se automatski isključuju.

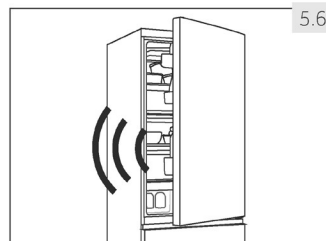

5.7 Podešavanje temperature

Na unutrašnje temperature utiču sledeći faktori:

- ▶ Ambijentalna temperatura
- ▶ Učestalost otvaranja vrata
- ▶ Količina uskladištene hrane
- ▶ Instalacija uređaja

5.7.1 Podešavanje temperature za frižider

1. Ukoliko je tabla zaključana, otključajte je dodiranjem na taster „D“ (slika 5.5.-1).
2. Dodirnite taster „A“ nekoliko puta (frižider) dok ne počne da treperi željena vrednost indikatora temperature „a“ (Sl. 5.7.1).
Optimalna temperatura u frižideru je 5 °C. Hladnije temperature znače nepotrebnu potrošnju energije.
3. Nakon nekoliko sekundi, indikator temperature „a“ će neprekidno svetleti i podešavanje je potvrđeno.

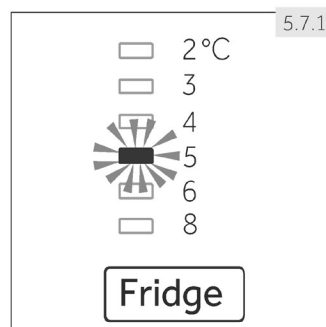

5.7.2 Podešavanje temperature za zamrzivač

1. Ukoliko je tabla zaključana, otključajte je dodiranjem na taster „D“ (slika 5.5.-1).
2. Dodirnite taster „B“ nekoliko puta (frižider) dok ne počne da treperi željena vrednost indikatora temperature „b1“ (Sl. 5.7.1). (Sl. 5.7.2).
Optimalna temperatura u zamrzivaču je -18°C. Hladnije temperature znače nepotrebnu potrošnju energije.
3. Nakon nekoliko sekundi, indikator temperature „a“ će neprekidno svetleti i podešavanje je potvrđeno.

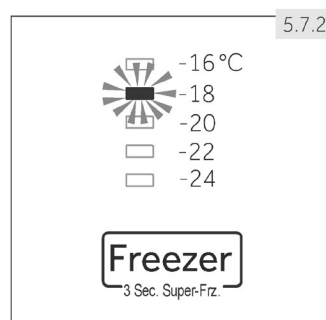

Napomena: Konflikt sa drugim funkcijama

Temperatura u odgovarajućem odeljku ne može da se podesi ukoliko je aktivirana bilo koja druga funkcija (super zamrzavanje) ili je ekran zaključan. Odgovarajući indikator će treptati praćen.

5.8



5.8 Funkcija super zamrzavanja

Sveža hrana treba u potpunosti da se zamrzne što brže. Ovo će sačuvati najbolju hranljivu vrednost, izgled i ukus. Funkcija super zamrzavanja ubrzava zamrzavanje sveže hrane i štiti namirnice koje su već zaštićene od neželjenog zagrevanja. Ako morate da zamrznete veliku količinu hrane odjednom, preporučuje se da funkciju super zamrzavanja podesite 24 sata unapred pre korišćenja odeljka zamrzivača.

1. Ukoliko je tabla zaključana, otključajte je dodiranjem na taster „D“ (slika 5.5.-1).
2. Dodirnite taster „B“ (zamrzivač) na 3 sekunde; indikator „b2“ svetli i funkcija se aktivira (Sl. 5.8).
3. Pomoću iste operacije možete da izađete iz funkcije super zamrzavanja.



Napomena: Automatsko isključivanje

Funkcija super zamrzavanja će se automatski isključiti nakon 56 sati. Uređaj tada radi na unapred podešenoj temperaturi.

5.9

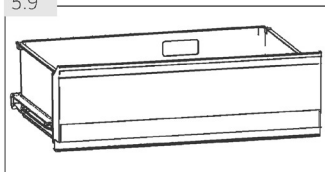

5.9 MyZone odeljak

Odeljak frižidera sadži MyZone odeljak (Sl. 5.9). U skladu sa zahtevima za čuvanje hrane, može da se izabere najpogodnija temperatura da bi se dobila optimalna hranljiva vrednost hrane. Dostupni su sledeći režimi:

5.9.1 Funkcija Chiller

Ova funkcija podešava temperaturu u odeljku MyZone na 0 °C. Pogodna je za čuvanje sveže hrane kao što je meso ili instant proizvoda. Većina vrsti hrane ostaje sveža na 0 °C, ali se ne zamrzava.



Napomena: Chiller

- ▶ Zbog različitog sadržaja vode u mesu, neke vrste mesa sa više vlage će se zamrznuti na temperaturama manjim od 0 °C. Dakle, meso koje se „odmah seče“ treba da se čuva u odeljku MyZone sa temperaturama od min. 0°C.
- ▶ Voće osetljivo na hladnoću, kao što su ananas, avokado, banane, grejpfrut i povrće, kao što su krompir, plavi patlidžan, pasulj, krastavci, tikvice i paradajz, kao i sir, ne treba da se čuva u odeljku MyZone.
- ▶ Kada izaberete „Chiller“, temperaturu odeljka frižidera podesite na srednji nivo (5°C), da biste hranu čuvali u optimalnom okruženju za čuvanje.

5.9.2 D-Frost (odmrzavanje)

Ova funkcija omogućava odmrzavanje zamrznute hrane bez ostataka tečnosti na hrani nakon odmrzavanja. Ona će hranu ostaviti delimično zamrznutom, što je pogodno za sečenje i kuvanje.

Temperatura u odeljku MyZone je podešena na + 1 °C.

Napomena: D-Frost

Vreme odmrzavanja može da varira u skladu sa veličinom i debljinom hrane. Za odmrzavanje mogu da se koriste sledeće vrednosti: 500 g: 7 h; 1000 g: 8 h; 1500 g: 10 h.

5.9.3 Q-Cool (brzo hlađenje)

Ova funkcija omogućava brzo hlađenje pića u konzervi u kratkom vremenskom periodu. Ukoliko ima boca, izvadite ih pre aktiviranja ove funkcije pošto one mogu da se zalede.

Temperatura u odeljku MyZone je podešena na -1 °C.

Napomena: MyZone odeljak

- ▶ Jedna od tri funkcije odeljka MyZone mora uvek biti aktivirana
- ▶ Da biste smanjili temperaturu odeljka frižidera, koristite funkciju Q-Cool. Da biste je povećali, koristite funkciju D-Frost.

5.9.4 Izbor funkcije za odeljak MyZone

1. Ukoliko je tabla zaključana, otključajte je dodirivanjem na taster „D“ (slika 5.5.-1).
2. Dodirnite taster „C“ (MyZone) nekoliko puta dok željena funkcija „c“ ne zasvetli (Sl. 5.9.4) i ne potvrdi se podešavanje.



5.10 Šaveti za čuvanje sveže hrane

5.10.1 Čuvanje u odeljku frižidera

- ▶ Temperaturu u frižideru održavajte ispod 5 °C.
- ▶ Topla hrana mora da se ohladi na sobnu temperaturu pre stavljanja u uređaj.
- ▶ Hrana koja se čuva u frižideru treba da se opere i osuši pre odlaganja
- ▶ Hrana koja se čuva treba da bude pravilno zatvorena da bi se izbegli neprijatni mirisi ili promene ukusa.
- ▶ Ne čuvajte prekomerne količine hrane. Ostavite slobodan prostor između hrane da biste dozvolili da hladan vazduh struji oko nje za bolje i ravnomernije hlađenje.
- ▶ Hrana koja se konzumira svakodnevno treba da se čuva na prednjem delu police.
- ▶ Ostavite slobodan prostor između hrane i unutrašnjih zidova, što omogućava protok vazduha. Posebno nemojte da stavljate hranu naslonjenu na zadnji zid: hrana može da se zaledi za zadnji zid. Izbegavajte da hrana dođe u direktan dodir (naročito masna ili kisela hrana) sa unutrašnjom oblogom, pošto ulje/kiselina može da ošteti unutrašnju oblogu. Očistite mrlje od ulja/kiseline uvek kada ih primetite.
- ▶ Zamrznuta hrana može polako da se odmrzne u odeljku frižidera ili pomoću funkcije D-Frost u odeljku MyZone. Ovo štedi energiju.
- ▶ Proces starenja voća i povrća kao što su tikvice, dinje, papaja, banana, ananas, itd. može da se ubrza u frižideru. Zbog toga se ne preporučuje da se oni čuvaju u frižideru. Međutim, sazrevanje dosta zelenog voća može da se podstakne određenim vremenskim periodom. Crni luk, beli luk, đumbir i drugo korenasto voće treba da se čuva na sobnoj temperaturi.
- ▶ Neprijatni mirisi u frižideru su znak da se nešto prosipalo i da je potrebno čišćenje. Pogledajte NEGA I ČIŠĆENJE.
- ▶ Različite namirnice treba da se stave u različite oblasti u skladu sa njihovim svojstvima (Sl.: 5.10.1).

5.10.1

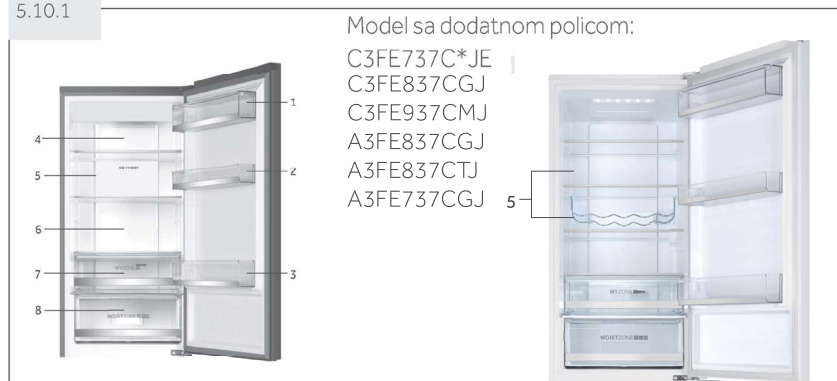

- 1 Maslac, sir, jaja, začini, itd.
- 2 Jaja, konzervirana hrana, začini, itd.
- 3 Pića i hrana u bocama.
- 4 Ukiseljena hrana, konzervirana hrana, itd.
- 5 Mesne prerađevine, grickalice, pasta, mleko, tofu, mlečni proizvodi, itd.
- 6 Kuvano meso, kobasice, itd.
- 7 Odeljak MyZone: pića u konzervi (Q-Cool), sirova sveža hrana (Chiller), sva zamrznuta hrana koja treba da se odmrzne (D-Frost)
- 8 Odeljak za održavanje vlažnosti: Voće, povrće, salata, itd.

5.10.2 Čuvanje u odeljku frižidera

- ▶ Temperaturu zamrzivača održavajte na - 18 °C.
- ▶ 24 sata pre zamrzavanja uključite funkciju super zamrzavanja; - za male količine hrane je dovoljno 4-6 sati.
- ▶ Topla hrana mora da se ohladi na sobnu temperaturu pre stavljanja u odeljak zamrzivača.
- ▶ Hrana isečena na male porcije će se brže zamrznuti i lakše će se odmrznuti i skuvati. Preporučena težina za svaku porciju je manja od 2,5 kg.
- ▶ Najbolje je da se hrana upakuje pre stavljanja u zamrzivač. Spoljašnja strana pakovanja mora da bude suva da bi se izbeglo da se vrećice zalepe. Materijali za pakovanje moraju da budu bez mirisa, hermetički zatvoreni i neotrovni.
- ▶ Da bi se izbeglo prekoračenje perioda skladištenja, zabeležite datum zamrzavanja, vremensko ograničenje i naziv namirnice na pakovanju u skladu sa periodima skladištenja različitih namirnica.
- ▶ **UPOZORENJE!:** Kiseline baze i soli itd. mogu da oštete unutrašnju površinu zamrzivača. Hranu koja sadrži ove supstance (npr. morska riba) ne stavljajte direktno na unutrašnju površinu. Slana voda u zamrzivaču mora odmah da se očisti.
- ▶ Ne prekoračujte periode čuvanja hrane koje su preporučili proizvođači. Iz zamrzivača izvadite samo potrebnu količinu hrane.
- ▶ Brzo potrošite odmrznutu hranu. Odmrznuta hrana ne može da se ponovo zamrzne osim ako se prvo ne skuva, u suprotnom se može smatrati nejestivom.
- ▶ Ne stavljajte prevelike količine sveže hrane u odeljak zamrzivača. Proverite kapacitet zamrzavanja zamrzivača - pogledajte TEHNIČKE PODATKE ili podatke na nazivnoj pločici.
- ▶ Hrana može da se u zamrzivaču na temperaturama od najmanje -18 °C 2 do 12 meseci, u zavisnosti od njenih svojstava (npr. meso: 3-12 meseci, povrće: 6-12 meseci)
- ▶ Prilikom zamrzavanja sveže hrane, izbegavajte da ona dođe u kontakt sa već zaleđenom hranom. Opasnost od odmrzavanja!

Prilikom čuvanja komercijalno zamrznute hrane, pratite ove smernice:

- ▶ Uvek pratite smernice proizvođača za vremenski period tokom koga možete čuvati hranu. Ne prekoračujte vreme navedeno u ovim smernicama.
- ▶ Pokušajte da vremenski period između kupovine i odlaganja hrane bude što kraći da bi se sačuvao kvalitet hrane.
- ▶ Kupite zamrznutu hranu koja je čuvana na temperaturama manjim od -18 °C.
- ▶ Nakon što kupite hranu koja ima led na pakovanju - Ovo može da znači da su proizvodi u nekom trenutku delimično odmrznuti i ponovo zamrznuti - povećanja temperature utiču na kvalitet hrane.



Saveti za uštedu energije

- ▶ Pobrinite se da uređaj ima odgovarajuću ventilaciju (pogledajte INSTALACIJA).
- ▶ Uređaj ne postavljajte na direktnoj sunčevoj svetlosti ili u blizini izvora toplote (npr. rerne, grejalice).
- ▶ Izbegavajte nepotrebno niske temperature u uređaju. Kada se u uređaju podese manja temperatura, povećava se potrošnja energije.
- ▶ Funkcije kao što je SUPER ZAMRZAVANJE troše više energije.
- ▶ Ostavite toplu hranu da se ohladi pre nego što je stavite u uređaj.
- ▶ Vrata uređaja otvarajte što manje i što kraće.
- ▶ Ne prepunjujte uređaj da biste sprečili blokiranje protoka vazduha.
- ▶ Izbegavajte da vazduh uđe u pakovanje sa hranom.
- ▶ Zaptivke vrata održavajte čistim tako da se vrata uvek pravilno zatvore.
- ▶ Zamrznutu hranu odmrznite u odeljku frižidera ili koristite funkciju D-Frost u odeljku MyZone.



Napomena: Razlike u zavisnosti modela

Zbog razlika u modelima, vaš proizvod možda neće imati sve od sledećih karakteristika. Pogledajte poglavje OPIS PROIZVODA.

7.1 Višestruki protok vazduha

Frižider je opremljen sistemom višestrukog protoka vazduha pomoću kog postoje protoci hladnog vazduha na svakom nivou polica (Sl. 7.1). Ovo pomaže u održavanju ravnomerne temperature da bi se osiguralo da hrana bude sveža duže vreme.

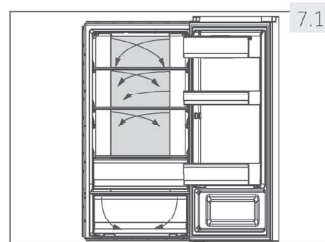

7.2 Podesive police

Visina police može da se podesi tako da odgovara vašim potrebama za skladištenje.

1. Za promenu položaja police, prvo je izvadite tako što ćete podići zadnju ivicu (1) i izvući je (2) (Sl. 7.2).
2. Da biste je ponovo vratili, stavite je na držače sa obe strane i gurnite je pozadi do kraja dok se zadnji deo police ne fiksira u otvorima sa bočnih strana

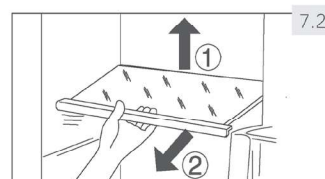

Napomena: Police

Proverite da li su oba kraja police u istom nivou.

7.3 Odvojive police na vratima

Police na vratima mogu da se skinu da bi se očistile: Rukama uhvatite obe strane police, podignite ih nagore (1) i izvucite ih (2) (Sl. 7.3).

Za vraćanje police na vratima, navedeni koraci se obavljaju po obrnutom redosledu.

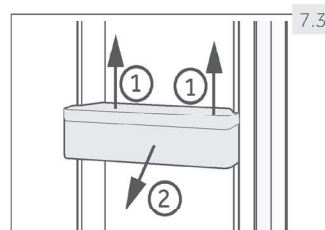

7.5

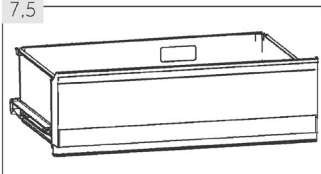

7.5 Odeljak My Zone

Za korišćenje i podešavanje odeljka MyZone (Sl. 7.5.) proverite odeljak KORIŠĆENJE (odeljak MyZone).

7.6

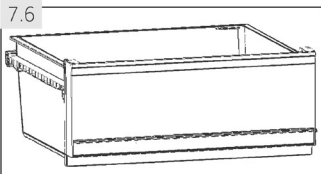

7.6 Odeljak za održavanje vlažnosti

U ovom odeljku (Sl. 7.6.) je nivo vlažnosti oko 90%. Njega sistem kontroliše automatski i pogodan je za čuvanje voća, povrća, salata, itd.

7.7

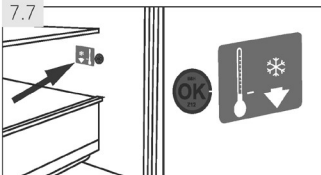

7.7 OK indikator temperature

OK indikator temperature (Sl. 7.7.) može da se koristi za određivanje temperatura ispod +4 °C. Postepeno povećavajte temperaturu ukoliko znak ne pokaže „OK“.



Napomena: Nalepnica OK

Kada se uređaj uključi, može biti potrebno i do 12 sati da se dostignu odgovarajuće temperature.

7.8

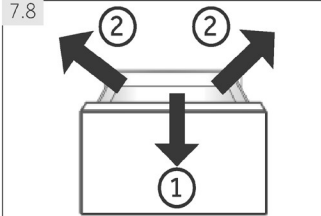

7.8 Vađenje fiok zamrzivača

Da biste izvadili fioku, povucite je do kraja (1), podignite je i izvadite (2) (Sl. 7.8).

Za vraćanje fiok, navedeni koraci se obavljaju po obrnutom redosledu.

7.9

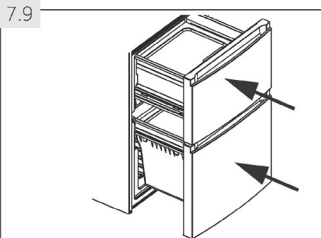

7.9 3D fioka zamrzivača

Fiok zamrzivača (Sl. 7.9.) mogu da se izvuku unapred i u potpunosti. One su postavljene na pokretne teleskopske držače tako da na praktičan način možete da odložite i izvadite zamrznutu hranu. Mehanizam automatskog zatvaranja vrata rukovanje čini jednostavnim i pomaže vam u uštedi energije.



UPOZORENJE!

Nemojte preopterećivati fiok: Maks. opterećenje svake fiok: 35 kg!.

7.10 Polica za predzamrzavanje

Svaka fioka zamrzivača sadrži policu za predzamrzavanje (Sl. 7.10). Sveže zamrznuta hrana može da se odvoji od već zamrznute, tako da može doći do neometanog procesa zamrzavanja i zamrznuta hrana se neće odmrznuti. Nakon preuređivanja zamrznute hrane, ovi odeljci mogu da se koriste za jednostavno skladištenje manjih proizvoda, kao što je bilje, sladoled ili za posudu za led.

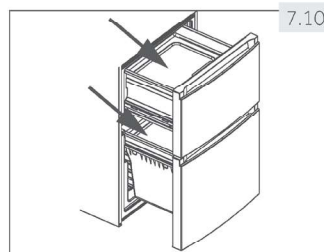

7.11 Posuda za led

1. Napunite posudu za led do 3/4 vodom, pazite da ne predete liniju nivoa vode (A) (sl. 7.11-1). Zatvorite posudu poklopcem i stavite je u jednu od fioka zamrzivača.
2. Blago izvrite posudu za led ili je držite pod tekućom vodom da biste olabavili kockice leda (Sl. 7.11-2).

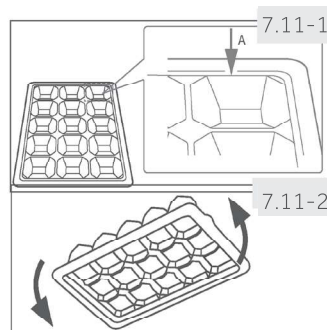

7.12 Osvetljenje

LED unutrašnje osvetljenje se pali kada se vrata otvore. Na performanse osvetljenja ne utiče ni jedan drugi uređaj niti druga podešavanja.



UPOZORENJE!

Isključite uređaj iz mrežnog napajanja pre čišćenja.

8.1 Opšte

Uređaj čistite samo kada u njemu ima vrlo malo hrane ili uopšte nema hrane. Za dobro održavanje i sprečavanje da hrana koja se čuva razvije neprijatne mirise, uređaj treba čistiti na svake četiri nedelje.



UPOZORENJE!

- ▶ Uređaj nemojte čistiti tvrdim četkama, žičanim četkama, deterdžentom u prahu, benzinom, amil acetatom, acetonom i sličnim organskim rastvorima, kiselinama ili alkalnim rastvorima. Čistite specijalnim deterdžentom za frižidere da biste sprečili oštećenja.
- ▶ Ne prskajte niti ispirajte uređaj tokom čišćenja.
- ▶ Za čišćenje uređaja ne koristite raspršivanje vode niti paru.
- ▶ Hladne staklene police ne čistite toplom vodom. Iznenadna promena temperature može da izazove pucanje stakla.
- ▶ Ne dodirujte unutrašnju površinu odeljka zamrzivača, naročito vlažnim rukama, pošto se vaše ruke mogu zalediti za površinu.
- ▶ U slučaju zagrevanja, proverite stanje zamrznute hrane.

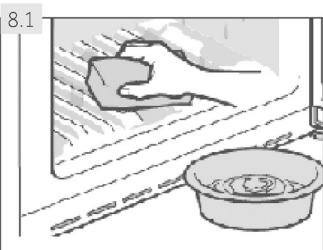

8.1

- ▶ Zaptivku vrata uvek održavajte čistom.
- ▶ Unutrašnjost i kućište uređaja očistite sunđerom natopljenim u toplu vodu i neutralni deterdžent (Sl. 8.1.).
- ▶ Isperite i osušite mekom krpom.
- ▶ Dodatnu opremu čistite samo toplom vodom i neutralnim deterdžentom.
- ▶ Ni jedan deo uređaja ne čistite u mašini za sudove.
- ▶ Sačekajte 5 minuta pre nego što ponovo pokrenete uređaj, pošto često pokretanje može da ošteti kompresor.

8.2 Odleđivanje

Odleđivanje odeljaka frižidera i zamrzivača se obavlja automatski; nisu potrebne ručne operacije.

8.3 Zamena LED lampica



UPOZORENJE!

Nemojte sami menjati LED lampicu, nju može da zameni samo proizvođač ili ovlašćeno osoblje servisa.

Lampica usvaja LED kao svoj svetlosni izvor, što dovodi do male potrošnje energije i dugog vena trajanja. Ukoliko postoji bilo kakva abnormalnost, kontaktirajte korisnički servis. Pogledajte KORISNIČKI SERVIS.

Parametri lampice:

Napon u V	12
Maks. snaga u W	2
Intenzitet svetlosti u lumenima	150
Specifikacije LED lampice	bela-5050
Radna temperatura	-30°C do +85°C

8.4 Odvojive dodatne zaptivke vrata

Postoji šest dodatnih zaptivki vrata na gornjoj i donjoj fioci zamrzivača.

1. Pronađite pet označenih zaptivki vrata na gornjoj i donjoj fioci zamrzivača (Sl. 8.4-1.).
2. Vodite računa da savijeni delovi zaptivki budu usmereni ka unutra prilikom pričvršćivanja (Sl. 8.4-2.).
3. Pronađite **donju** zaptivku gornje fioke kao što je označeno (Sl. 8.4-3.).
4. Vodite računa da savijeni deo ove zaptivke bude usmeren nadole prilikom pričvršćivanja (Sl. 8.4-4.).

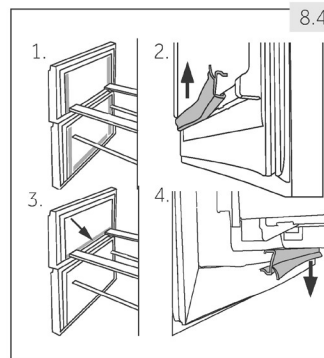

Ove zaptivke, kao i zaptivke okretnih vrata/fioke možete dobiti od korisničkog servisa (pogledajte garantni list).

8.5 Nekorišćenje u dužem vremenskom periodu

Ako se uređaj ne koristi duži vremenski period:

- ▶ Izvadite hranu.
- ▶ Isključite kabl za napajanje.
- ▶ Očistite uređaj kao što je opisano ranije.
- ▶ Vrata i fioke/vrata zamrzivača držite otvorena da biste sprečili da se u unutrašnjosti uređaja formiraju neprijatni mirisi.



Napomena: Isključivanje

Uređaj isključujte samo ako je apsolutno neophodno.

8.6 Pomeranje uređaja

1. Izvadite svu hranu i uređaj isključite iz struje.
2. Police i druge pokretne delove u frižideru i zamrzivaču učvrstite lepljivom trakom.
3. Ne naginjte frižider za više od 45° da biste izbegli oštećenja rashladnog sistema.



UPOZORENJE!

- ▶ Ne podižite uređaj za ručke.
- ▶ Uređaj nikada ne postavljajte horizontalno na podlogu.

Mnoge probleme koji se javljaju možete rešiti sami bez specifične stručnosti. Ukoliko dođe do problema, proverite sve navedene mogućnosti i pratite uputstva u nastavku pre nego što kontaktirate službu za podršku. Pogledajte KORISNIČKI SERVIS.



UPOZORENJE!

- ▶ Pre održavanja, deaktivirajte uređaj i odvojite mrežni utikač iz mrežne utičnice.
- ▶ Električnu opremu treba da servisiraju samo kvalifikovani električni stručnjaci, pošto neodgovarajuće popravke mogu da izazovu značajne posledične štete.
- ▶ Oštećeno napajanje mora da zameni proizvođač, njegovo osoblje servisa ili osobe sa sličnim kvalifikacijama da bi se izbegla opasnost.

9.1 Tabela za rešavanje problema

Problem	Mogući uzrok	Moguće rešenje
Kompresor ne radi.	<ul style="list-style-type: none"> • Mrežni utikač nije povezan na mrežnu utičnicu. • Uređaj je u ciklusu odleđivanja. 	<ul style="list-style-type: none"> • Povežite mrežni utikač. • To je normalno za automatsko odmrzavanje.
Uređaj često radi ili radi suviše dug vremenski period.	<ul style="list-style-type: none"> • Unutrašnja ili spoljašnja temperatura je suviše visoka. • Uređaj je bio isključen određen vremenski period. • Vrata/fioka uređaja nije čvrsto zatvorena. • Vrata/fioka je otvarana suviše često ili suviše dugo. • Za odeljak zamrzivača je podešena suviše niska temperatura. • Zaptivka vrata/fioke je prljava, pohabana, napukla ili neodgovarajuća. • Potrebna cirkulacija vazduha nije zagantovana. 	<ul style="list-style-type: none"> • U ovom slučaju, normalno je da uređaj radi duže. • Obično je potrebno 8 do 12 sati da se uređaj potpuno ohladi. • Zatvorite vrata/fioku i proverite da li je uređaj postavljen na ravnoj podlozi i da li hrana ili posude blokiraju vrata. • Ne otvarajte vrata/fioku prečesto. • Podešavajte višu temperaturu sve dok se ne postigne zadovoljavajuća temperatura frižidera. Potrebno je 24 sata da temperatura frižidera postane stabilna. • Očistite zaptivke vrata/fioke ili ih zamenite u korisničkom servisu. • Obezbedite odgovarajuću ventilaciju.

9- Rešavanje problema

SR

Problem	Mogući uzrok	Moguće rešenje
Unutrašnjost uređaja je prijava i/ili neprijatno miriše.	<ul style="list-style-type: none"> • Potrebno je očistiti unutrašnjost uređaja. • Hrana jakog mirisa se čuva u frižideru. 	<ul style="list-style-type: none"> • Očistite unutrašnjost uređaja. • Dobro umotajte hranu.
U uređaju nije hladno.	<ul style="list-style-type: none"> • Podešena je suviše visoka temperatura. • Stavljene su suviše tople namirnice. • Stavljeno je previše hrane odjednom. • Namirnice su suviše blizu jedna do druge. • Vrata/fioka uređaja nije čvrsto zatvorena. • Vrata/fioka je otvarana suviše često ili suviše dugo. 	<ul style="list-style-type: none"> • Resetujte temperaturu. • Namirnice uvek ohladite pre nego što ih stavite u uređaj. • Uvek stavite manje količine hrane. • Ostavite slobodan prostor između različitih namirnica da biste obezbedili protok vazduha. • Zatvorite vrata/fioku. • Ne otvarajte vrata/fioku prečesto.
U uređaju je previše hladno.	<ul style="list-style-type: none"> • Podešena je suviše niska temperatura. • Funkcija moćnog zamrzavanja je aktivirana ili radi suviše dugo. 	<ul style="list-style-type: none"> • Resetujte temperaturu. • Isključite funkciju moćnog zamrzavanja.
Formiranje vlage u odeljku frižidera.	<ul style="list-style-type: none"> • Klima je suviše topla i suviše vlažna. • Vrata/fioka uređaja nije čvrsto zatvorena. • Vrata/fioka je otvarana suviše često ili suviše dugo. • Posude za hranu ili tečnosti su ostavljene otvorene. 	<ul style="list-style-type: none"> • Smanjite temperaturu. • Zatvorite vrata/fioku. • Ne otvarajte vrata/fioku prečesto. • Vruću hranu ostavite da se ohladi na sobnoj temperaturi i pokrijte hranu i tečnosti.
Vlaga se skuplja na spoljašnjoj površini frižidera ili na vratima i fioci.	<ul style="list-style-type: none"> • Klima je suviše topla i suviše vlažna. • Vrata/fioka nije dobro zatvorena. Hladan vazduh u uređaju i topao vazduh izvan njega formiraju kondenzaciju. 	<ul style="list-style-type: none"> • Ovo je normalno u vlažnoj klimi i promeniće se kada se vlažnost smanji. • Pobrinite se da vrata/fioka bude čvrsto zatvorena.
Čvrst led u odeljku zamrzivača.	<ul style="list-style-type: none"> • Hrana nije pravilno upakovana. • Vrata/fioka uređaja nije čvrsto zatvorena. • Vrata/fioka je otvarana suviše često ili suviše dugo. • Zaptivka vrata/fioke je prljava, pohabana, napukla ili neodgovarajuća. • Nešto u unutrašnjosti sprečava da se vrata/fioka pravilno zatvori. 	<ul style="list-style-type: none"> • Uvek dobro upakujte hranu. • Zatvorite vrata/fioku. • Ne otvarajte vrata/fioku prečesto. • Očistite zaptivke vrata/fioke ili ih zamenite novim. • Promenite položaj polica u uređaju, polica na vratima ili unutrašnjih posuda da biste omogućili zatvaranje vrata/fioke.

Problem	Mogući uzrok	Moguće rešenje
Uređaj pravi abnormalne zvuke.	<ul style="list-style-type: none"> • Uređaj nije postavljen na ravnoj podlozi. • Uređaj dodiruje neke predmete oko njega. 	<ul style="list-style-type: none"> • Podesite nožice da nivelirate uređaj. • Uklonite predmete oko uređaja.
Čuje se tihi zvuk, sličan vodi koja teče.	<ul style="list-style-type: none"> • To je normalno. 	<ul style="list-style-type: none"> • -
Čučete zvučni signal alarma.	<ul style="list-style-type: none"> • Vrata odeljka frižidera su otvorena. 	<ul style="list-style-type: none"> • Zatvorite vrata ili ručno utišajte alarm.
Čučete tiho zujanje.	<ul style="list-style-type: none"> • Sistem zaštite od kondenzacije radi. 	<ul style="list-style-type: none"> • Ovo sprečava kondenzaciju i normalno je.
Unutrašnje osvetljenje ili rashladni sistem ne radi.	<ul style="list-style-type: none"> • Mrežni utikač nije povezan na mrežnu utičnicu. • Napajanje je oštećeno. • LED lampica ne radi. 	<ul style="list-style-type: none"> • Povežite mrežni utikač. • Proverite električno napajanje prostorije. Pozovite lokalnu elektrodistribuciju! • Za zamenu lampice pozovite servis.
Bočne strane ormarića i traka na vratima se zagrevaju.	<ul style="list-style-type: none"> • To je normalno. 	<ul style="list-style-type: none"> • -

9.2 Prekid napajanja

Ukoliko dođe do nestanka struje, hrana bi trebalo da ostane bezbedno hladna oko 13/14 sati (pogledajte odeljak TEHNIČKI PODACI). Pratite ove savete tokom dužeg prekida napajanja, naročito leti:

- ▶ Vrata/fioku otvarajte što manje.
- ▶ Ne stavljajte dodatnu hranu u uređaj tokom prekida napajanja.
- ▶ Ukoliko se javi prekid napajanja i trajanje prekida je duže od 16 sati, napravite led i stavite ga u posudu u gornjem delu odeljka frižidera.
- ▶ Pregled namirnica je potreban odmah nakon prekida napajanja.
- ▶ Temperatura u frižideru će se povećati rokom prekida napajanja ili drugog kvara, period skladištenja i jestivost hrane će se smanjiti. Sva hrana koja se odmrzne mora da se potroši, ubrzo skuva i ponovo zamrzne (gde je to prikladno) da bi se sprečili zdravstveni rizici.



Napomena: Funkcija memorije tokom prekida napajanja

Nakon obnavljanja napajanja, uređaj nastavlja rad sa podešavanjima koja su postavljena pre prekida napajanja.

10.1 Raspakivanje



UPOZORENJE!

- ▶ Uređaj je težak. Neka ga uvek pomeraju najmanje dve osobe.
- ▶ Svu ambalažu držite van domašaja dece i odložite je na ekološki prihvatljiv način.
- ▶ Izvadite uređaj iz ambalaže
- ▶ Skinite svu ambalažu.

10.2 Radni uslovi

Sobna temperatura treba uvek da bude između 10 °C i 43 °C, pošto to može da utiče na temperaturu u uređaju i njegovu potrošnju energije. Ne postavljajte uređaj u blizini uređaja koji emituju toplotu (rerne, frižideri) bez izolacije.

10.3 Mogućnost postavljanja vrata sa obe strane

Pre nego što se uređaj trajno postavi, proverite odgovarajući položaj šarke vrata. Po potrebi pogledajte odeljak MOGUĆNOST POSTAVLJANJA VRATA SA OBE STRANE.

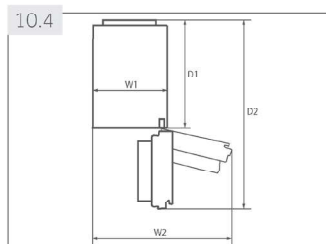

10.4 Potreban prostor

Potreban prostor kada se vrata otvore (Sl. 10.4):

Model	Širina uređaja u mm		Dužina uređaja u mm	
	W1	W2	D1	D2
C3FE-737C*JE A3FE737CGJ	595	925	580	1200
A3FE-835C*JE C3FE-835C*JE A3FE837CGJ A3FE837CTJ C3FE837CGJ C3FE937CMJ	595	925	600	1220

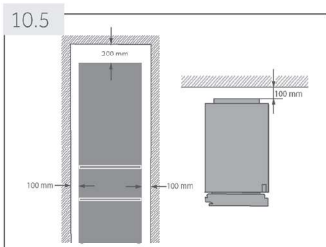

10.5 Poprečna ventilacija

Da bi se postigla dovoljna ventilacija uređaja iz bezbednosnih razloga, moraju se pratiti informacije o poprečnoj ventilaciji (Sl. 10.5).

10.6 Nivelisanje uređaja

Uređaj treba da se postavi na ravnu čvrstu površinu.

1. Uređaj nagnite blago unazad (Sl. 10.6).
2. Nožice postavite na željenu visinu.
3. Stabilnost može da se proveri naizmjeničnim lupkanjem po dijagonalama. Blago njihanje treba da bude isto u oba smera. U suprotnom, okvir može da se iskrivi; to može dovesti do mogućeg curenja zaptivki vrata. Mali nagib unazad može da olakša zatvaranje vrata.

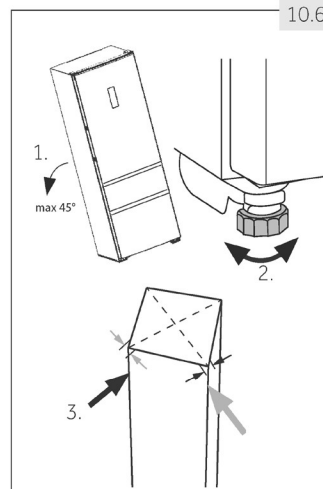

10.7 Vreme čekanja

Ulje za podmazivanje kome nije potrebno održavanje je smešteno u kapsuli kompresora. Ovo ulje može da prođe kroz zatvoreni sistem cevi tokom transporta u iskošenom položaju. Pre povezivanja uređaja na izvor napajanja, morate da sačekate 2 sata (Sl. 10.7) da se ulje vrati u kapsulu.

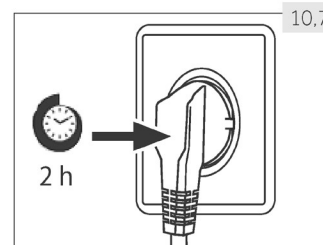

10.8 Električni priključak

Pre svakog povezivanja, proverite sledeće:

- ▶ napajanje, utičnica i osigurači odgovaraju podacima na nazivnoj pločici.
- ▶ mrežna utičnica je uzemljena i nema strujnih razdelnika niti produžnih kablova.
- ▶ mrežni utikač i utičnica su potpuno usklađeni.

Povežite utikač na pravilno instaliranu i uzemljenu kućnu utičnicu.



UPOZORENJE!

Da bi se izbegli rizici, oštećeni kabl za napajanje mora da se zameni u korisničkom servisu (pogledajte garantni list).

10.9 Mogućnost postavljanja vrata sa obe strane

Pre povezivanja uređaja na izvor napajanja treba da proverite da li smer otvaranja vrata treba da se prebaci sa desne (kako je isporučeno) na levu stranu ukoliko to zahtevaju lokacija za postavljanje i jednostavnost korišćenja.



UPOZORENJE!

- ▶ Uređaj je težak. Za postavljanje vrata na drugu stranu su vam potrebne dve osobe.
- ▶ Pre bilo kakve operacije, prvo isključite uređaj iz struje.
- ▶ Ne naginjite uređaj za više od 45° da biste izbegli oštećenje rashladnog sistema.

Koraci montaže (Sl. 10.9):

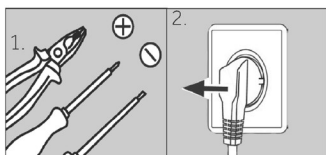

1. Obezbedite neophodan alat.
2. Isključite uređaj iz struje.

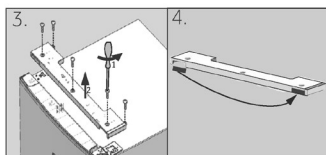

3. Skinite pet zavrtnja koji učvršćuju prednju ploču (1) i skinite ploču (2).
4. Mali poklopac prednje ploče premestite sa leve na desnu stranu.

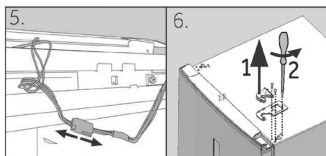

5. Odvojite priključni kabl
6. Skinite poklopac gornje šarke (1) i odvrtite gornju šarku (tri zavrtnja) sa desne strane (2).

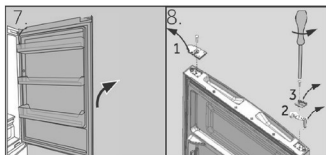

7. Pažljivo podignite labava vrata frižidera sa donje šarke.
8. Vrata okrenite naopako, odvrtite poklopac (1) i graničnik vrata (2) sa delom za fiksiranje (3).

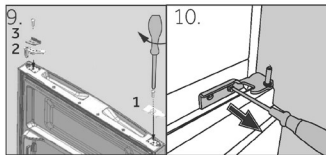

9. Izvadite novi poklopac (1) i graničnik vrata (2) sa delom za fiksiranje (3) iz torbe za dodatnu opremu i zavrtnite ih sa suprotne strane.
10. Skinite donju šarku gornjih vrata.

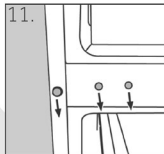

11. Premestite maske za zatvaranje otvora i zavrtnje na drugu stranu.

Sledeći koraci (a-h) su neophodni samo za modele sa dvoja vrata:

- a Skinite donja vrata
- b Za ovaj korak su potrebne dve osobe; jedna koja drži uređaj na mestu i druga koja sprovodi korake montaže!
Uređaj nagnite blago unazad i skinite donju šarku sa nožicom (1). Takođe promenite položaj drugih nožica (2).
- c Odvrtite dva zavrtnja bez glave (1), skinite donju šarku, zarotirajte za 180° (2) i
- d ponovo učvrstite donju šarku pomoću 2 zavrtnja bez glave
- e Zavrtite donju šarku sa leve strane uređaja.
- f Pratite korake 8 i 9.
- g Pažljivo podignite donja vrata i postavite ih na donju šarku vodeći računa da se osovinica uglavi u nosač šarke.

Vodite računa da se osovinica uglavi u nosač šarke donjih vrata.

- h Izvadite novu šarku iz torbe za dodatnu opremu i zavrtite je sa leve strane uređaja.
- 12. Izvadite novu donju šarku gornjih iz torbe za dodatnu opremu i zavrtite je sa leve strane uređaja.
- 13. Pažljivo podignite gornja vrata i postavite ih na donju šarku vodeći računa da se osovinica uglavi u nosač šarke.

Vodite računa da se osovinica uglavi u nosač šarke donjih vrata.

- 14. Izvadite gornju šarku iz torbe za dodatnu opremu. Prikjučni kabl gurnite kroz gornju šarku i učvrstite gornju šarku pomoću tri zavrtnja sa leve strane uređaja.
- 15. Stavite poklopac šarke (isporučen u torbi za dodatnu opremu) preko šarke.
- 16. Uključite priključni kabl i postavite ga u otvor.
- 17. Vratite prednju ploču i pričvrstite je sa pet zavrtnja.

- 18 Izvadite poklopac iz torbe za dodatnu opremu i pričvrstite ga sa desne strane gornjih vrata.

Nakon što vratima promenite stranu, proverite da li su zaptivke vrata pravilno postavljene na kućištu i da li su svi zavrtnji dobro zategnuti.

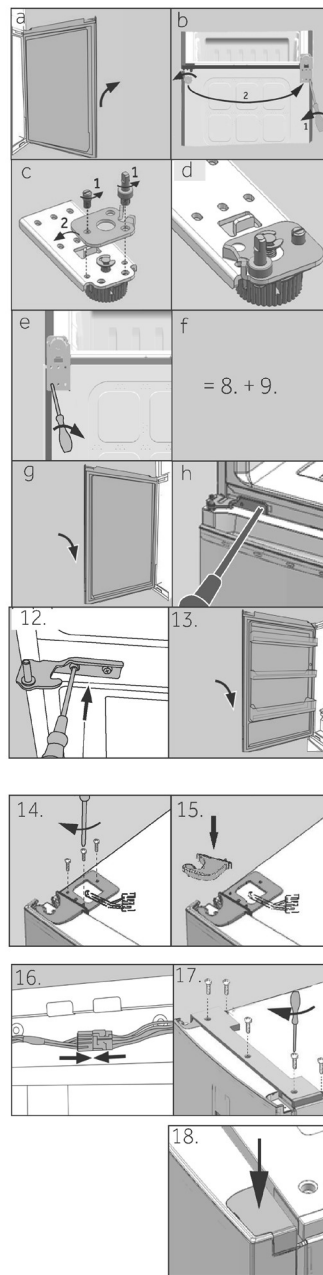

11- Tehnički podaci

SR

11.1 Dokumentacija proizvoda u skladu sa propisom EU br. 1060/2010

Robna marka							
Identifikator modela	A3FE			C3FE			
	7	8 8	8	8	7	8	9
	3	3 3	3	3	3	3	3
	7	7 7	5	5	7	7	7
	C	C C	C	C	C	C	C
G	G T	*	*	*	G	M	
J	J J	J	J	J	J	J	
J	J J	E	E	E			
Kategorija modela	Frižider-zamrzivač						
Klasa energetske efikasnosti	A++	A+++			A++	A+++	
Godišnja potrošnja energije (kWh/godini) ¹⁾	273	182	177	183	282	188	150
Zapremina prostora za hlađenje (l)	257	257	231	231	257	257	257
Zapremina prostora za zamrzavanje (l) ****	97	97	97	108	108	108	108
Energetska efikasnost	✱ ✱ ✱ ✱						
Temperatura drugih odeljaka > 14°C	Nije primenljivo						
Sistem protiv stvaranja leda	Da						
Bezbednost u slučaju nestanka napajanja (h)	13	14			13	14	
Kapacitet zamrzavanja (kg/24h)	12						
Klimatska klasa Ovaj uređaj je namenjen za korišćenje u ambijentalnim temperaturama između 10 °C i 43°C.	SN/N/ST/T						
Nivo buke (db(A) na 1pW)	40	39			40	39	
Tip konstrukcije	Samostojeća						

*= Kodiranje bojom

¹⁾ na osnovu standardnih rezultata testiranja za 24 sata. Stvarna potrošnja energije će zavistiti od načina korišćenja uređaja i lokacije na kojoj se nalazi.

11.2 Dodatni tehnički podaci

Identifikator modela	A3FE			C3FE			
	7 3 7 C G J	8 3 7 C G J	8 3 7 C T J	8 3 5 C * J E	8 3 5 C * J E	7 3 7 C * J E	8 3 7 C G J
Napon / frekvencija	220-240V ~/ 50Hz						
Rashladno sredstvo	R600a						
Ukupna zapremina (L)	395	370	375	400			
Neto zapremina (L)	354	328	339	365			
Dimenzije (u mm)	Dubina	657	677		657	677	
	Širina	595					
	Visina	2005	1905		2005		

11.3 Standardi i direktive



Ovaj proizvod zadovoljava sve primenljive EC direktive sa odgovarajućim harmonizovanim standardima koji obezbeđuju CE oznake.

12- Korisnički servis

SR

Preporučujemo naš Haier korisnički servis i korišćenje originalnih rezervnih delova. Ukoliko imate problema sa uređajem, prvo proverite odeljak REŠAVANJE PROBLEMA.

Ukoliko tu ne možete da pronađete rešenje, kontaktirajte

- ▶ lokalnog prodavca
- ▶ ili polje Servis i podrška na www.haier.com gde možete pronaći brojeve telefona i najčešće postavljena pitanja i gde možete aktivirati potraživanje servisa.

Da biste kontaktirali naš servis, pobrinite se da imate dostupne sledeće podatke. Informacije se mogu pronaći na nazivnoj pločici.

Model _____ Serijski br. _____

U slučaju garancije, proverite i garantni list isporučen uz proizvod.

Za opšta poslovna pitanja, u nastavku pronađite naše adrese u Evropi:

Evropske adrese kompanije Haier			
Država*	Poštanska adresa	Država*	Poštanska adresa
Italija	Haier Europe Trading SRL Via De Cristoforis, 12 21100 Verese ITALIJA	Francuska	Haier France SAS 3-5 rue des Graviers 92200 Neuilly sur Seine FRANCUSKA
Španija Portugalija	Haier Iberia SL Pg. Garcia Faria, 49-51 08019 Barcelona ŠPANIJA	Belgija-FR Belgija-NL Holandija Luksemburg	Haier Benelux SA Anderlecht Route de Lennik 451 BELGIJA
Nemačka Austrija	Haier Deutschland GmbH Hewlett-Packard-Str. 4 D-61352 Bad Homburg NEMAČKA	Poljska Češka Mađarska Grčka Rumunija Rusija	Haier Poland Sp. zo.o. Al. Jerozolimskie 181B 02-222 Warszawa POLJSKA
Ujedinjeno Kraljevstvo	Haier Appliances UK Co.Ltd. One Crown Square Church Street East Woking, Surrey, GU21 6HR UK		

*Za više informacija pogledajte www.haier.com

SR

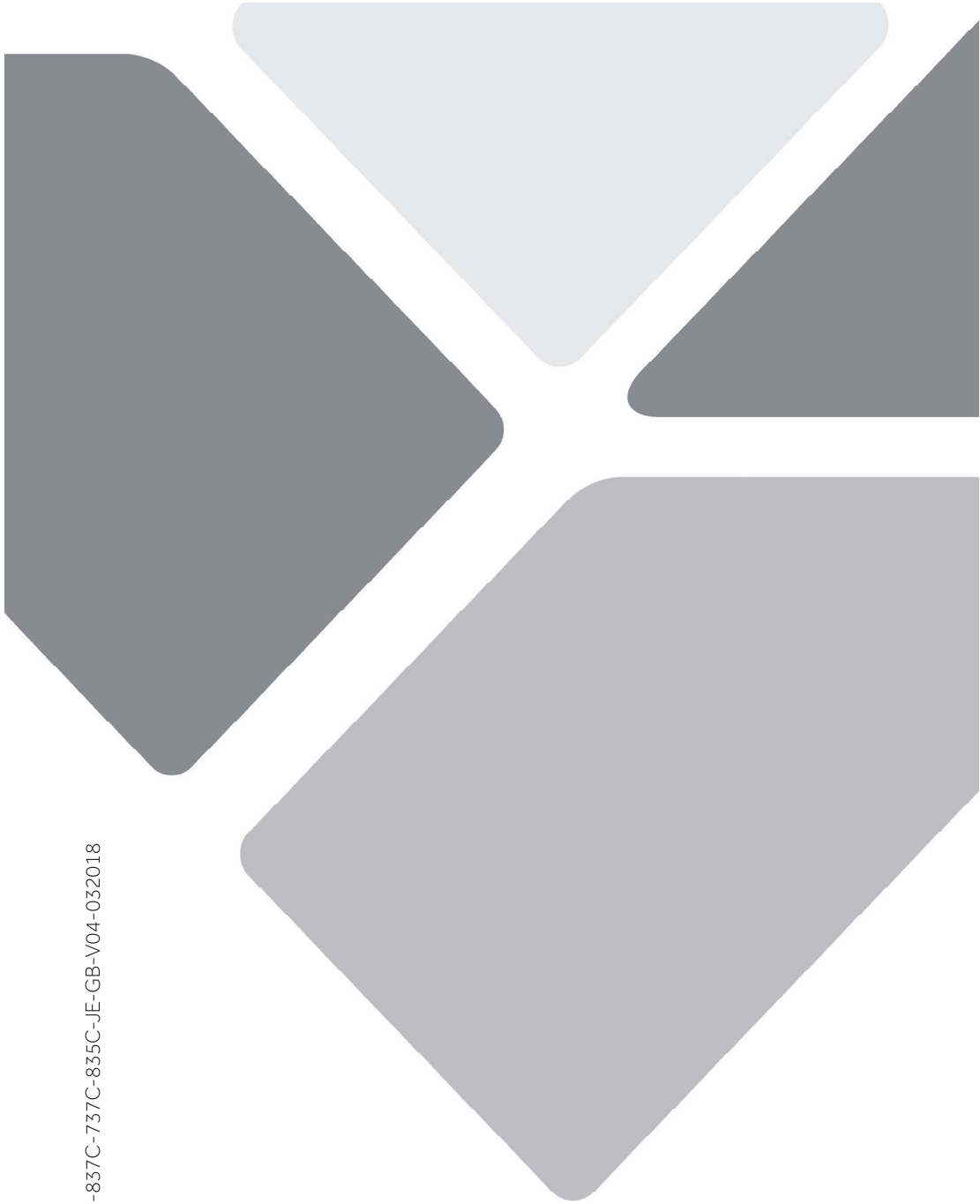

A3FE-C3FE-937C-837C-737C-835C-JE-GB-V04-032018

Haier



0060513251