

HKoenig

**INSTRUCTION MANUAL
MANUEL D'UTILISATION
BEDIENUNGSANLEITUNG
GEBRUIKERSHANDLEIDING
MANUAL DE UTILIZACIÓN
MANUALE D'USO**



UP700

2 in 1 vacuum cleaner balai
Aspirateur 2 en 1
2 en 1 handstaubsauger
2 in 1 steel stofzuiger
Aspiradora de mango 2 en 1
2 in 1 scopa aspirapolvere



ENGLISH

IMPORTANT SAFETY INSTRUCTIONS

IMPORTANT: READ ALL INSTRUCTIONS BEFORE USE.

RETAIN INSTRUCTIONS FOR FUTURE REFERENCE.

Do not use in rain or leave outdoors whilst raining

WARNING: Basic safety precautions should always be observed when using an electrical appliance, including the following to reduce the risk of fire, electrical shock, or injury.

Personal Safety:

1. Store indoors in a dry place out of the reach of children;
2. Always use responsibly. This appliance can be used by children aged from 10 years and above and persons with reduced physical, sensory or mental capabilities or lack of experience and knowledge if they have been given supervision or instruction concerning use of the appliance in a safe way and understand the hazards involved;
3. Don't let children play with the appliance; supervise children using or maintaining the appliance;
4. Use only manufacturer's recommended attachments as described in this manual; misuse or use of any accessory or attachment other than those recommended, may present a risk of personal injury;
5. Take extra care when cleaning stairs;
6. Keep the appliance and accessories away from hot surface;
7. Do not block the appliances openings or hinder air flow, keep openings free of any objects including dust, lint,

clothing, fingers (and all parts of the body);

8. Particularly keep hair away from openings and moving parts;

Electrical Safety:

1. Only use batteries and chargers supplied by the manufacturer;

2. Never modify the charger in any way;

3. The charger has been designed for a specific voltage. Always check that the mains voltage is the same as that stated on the rating plate;

4. A charger that is suitable for one type of battery pack may create a risk of fire when used with another battery pack;

5. Before use, check the charger cord for signs of damage or ageing. A damaged or entangled charger cord increases the risk of fire and electric shock;

6. Don not abuse the charger cord;

7. Never carry the charger by the cord;

8. Do not pull the cord to disconnect from a socket, grasp the plug and pull to disconnect;

9. Don't wrap the cord around the charger when storing;

10. Keep the charger cord away from hot surfaces and sharp edges;

11. The power cord can not be repaired. If it is damaged or the base of the load is broken, the loader must be replaced by the manufacturer or his agent or by a qualified person to avoid any risk.

12. Do not handle the charger or the appliance with wet

hands;

13. Do not store or charge the appliance outdoors;

14. The charger must be removed from the socket before removing the battery, cleaning or maintaining the appliance.

Battery safety:

1. This appliance includes Li-ion batteries, **do not incinerate batteries or expose to high temperatures**, as they may explode;

2. Liquid ejected from the battery may cause irritation or burns;

3. In an emergency situation contact professional help immediately;

4. Leaks from the battery cells can occur under extreme conditions. Do not touch any liquid that leaks from the battery. If the liquid that gets on skin wash immediately with soap and water. If the liquid gets into the eyes, flush them immediately with clean water for a minimum of 10 minutes and seek medical attention. Wear gloves to handle the battery and dispose of immediately in accordance with local regulations;

5. Shorting the battery terminals may cause burns or fire;

6. When the battery pack is not in use, keep it away from paper clips, coins, keys, nails, screws or other small metal objects that could make a connection from one terminal to another.

7. When you dispose of the appliance remove the battery and dispose of the battery safely in accordance with local regulations.

Service:

1. Before using the appliance and after any impact, check for signs of wear or damage and repair as necessary;
2. Do not use the appliance if any part is damaged or defective;
3. Repairs should be carried out by a service agent or a suitably qualified person in accordance with relevant safety regulations. Repairs by unqualified persons could be dangerous;
4. Never modify the appliance in any way as this may increase the risk of personal injury;
5. Only use replacement parts or accessories provided or recommended by manufacturer.

Intended use:

1. This appliance has been designed for domestic dry vacuum cleaning only;
2. Do not pick up liquids or use on wet surfaces;
3. Do not pick up anything that is flammable, burning or smoking;
4. Use only as described in this manual;
5. Don't use on concrete, tarmacadam or other rough surfaces.

WARNING:

1. Do not use water, solvents, or polishes to clean the outside of the appliance; wipe clean with a dry cloth;
2. Never immerse the unit in water and do not clean in a dish washer.

Introduction of components:

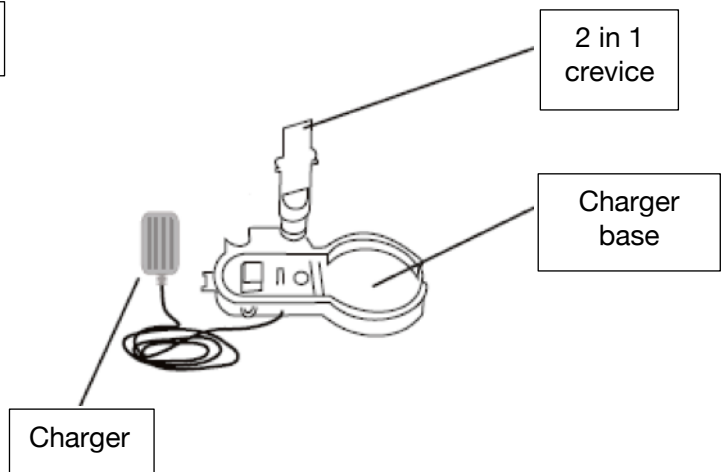
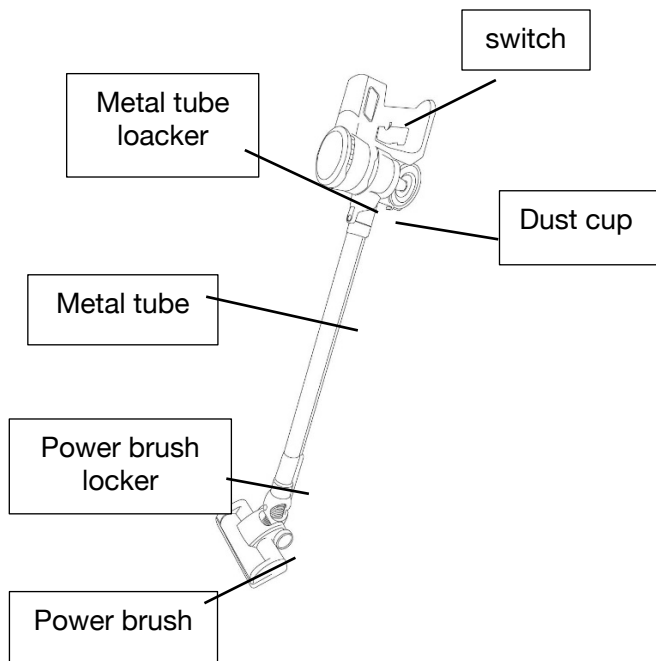

I Use as the stick vacuum cleaner

a) Assemble the dust cup in anticlockwise direction

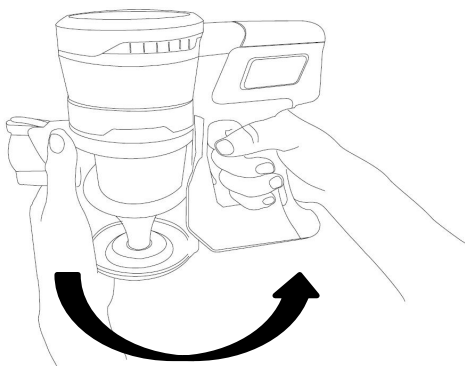

b) Attached the metal tube to the body as below until hear click sound

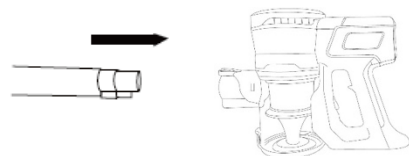

c) Attach the brush to another head of metal tube as below showed

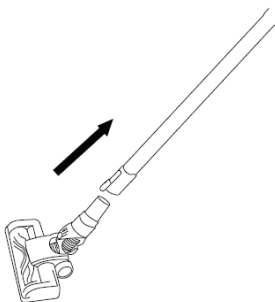

d) Press the switch to work

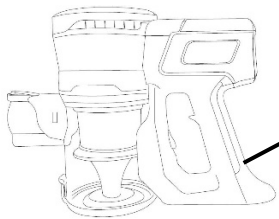

Switch/Speed control

A Lower power
It's lower power when your press the switch button first time

B high power
It's high power when you press the switch button second time
It will be power off when press third time , it's kind of circle as below showed

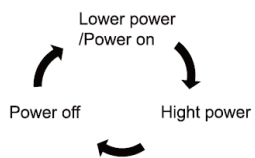

II How to use as handly

Insert the accessory (2 in 1 crevice) to body as below showed

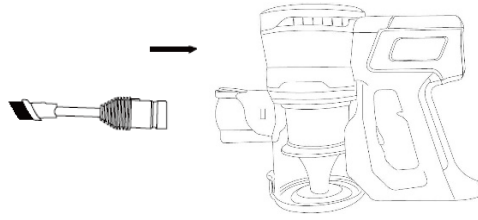

BATTERY CHARGING

When the battery power indicator is blinking in red, please power off then put back to charge base for charging as left showed

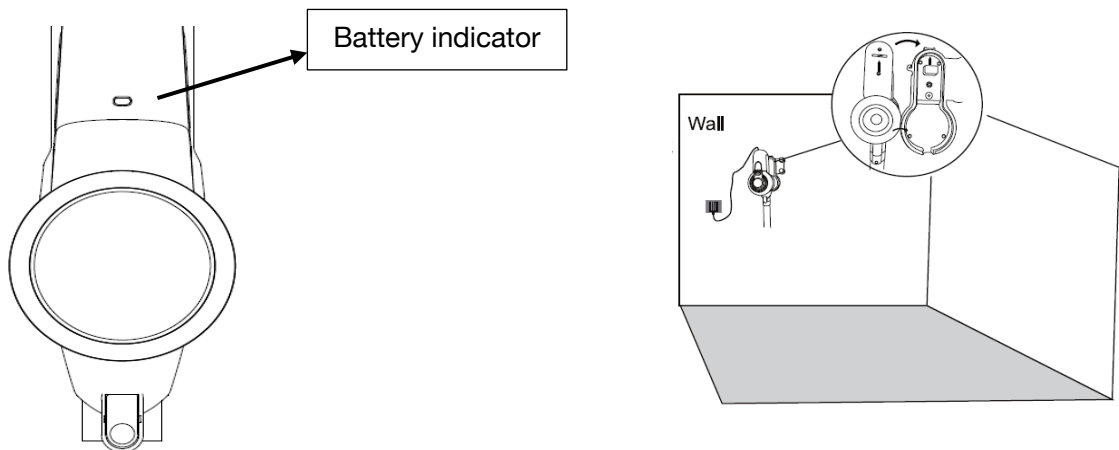

HOW TO EMPTY THE DUST CUP

1. Press the metal tube locker then take out the metal

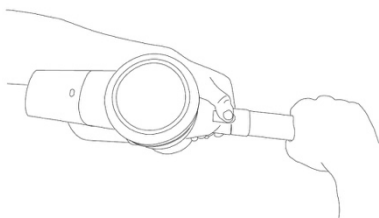

2. Unlock the dust cup locker

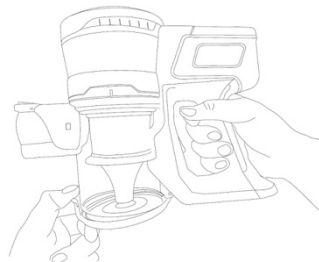

3. Empty the dust cup

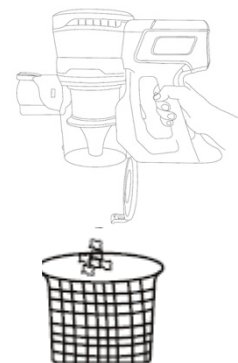

HOW TO MAINTAIN THE FILTER

1. Press the dust cup lock and turn it in clockwise direction

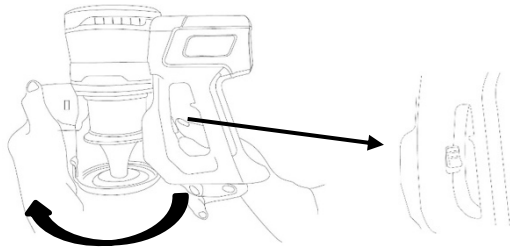

2. Take out the filter case, then take out the filter



3. Wash the filter case and HEPA filter

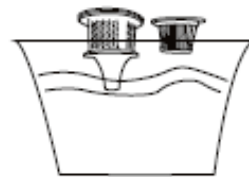

4. Please dry the HEPA filter and filter case completely before assemble back

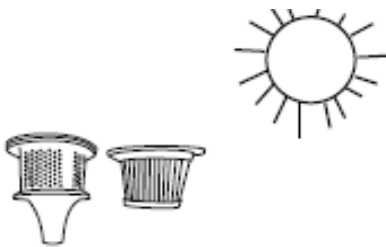

5. After drying, assemble the filter to the case

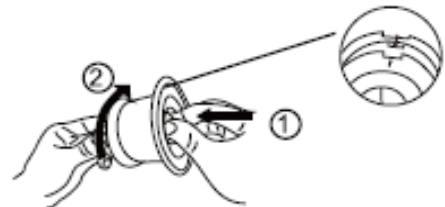

6. Put the filter case back to the dust

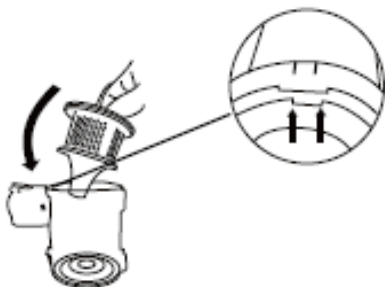

7. Assemble the dust cover into the dust cup as below showed

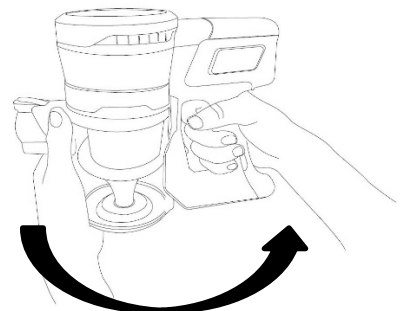

TROUBLESHOOTING

Not cleaning Well	<ol style="list-style-type: none">1. Empty the dust bin2. Check dust bin is correctly fitted3. Check the filter is correctly fitted4. Clean the filter
Stop or won't work	<ol style="list-style-type: none">1. Charge battery2. Clear debris from brush bar
Battery will not charge	<ol style="list-style-type: none">1. Check connections2. Check wall socket

TECHNICAL SPECIFICATION

Battery	22.2V/2200mA
Charging period	4 hours
Battery charger output	26V/500mA
Net Weight	2.3kg
Usage time	35min (low speed), 20min (high speed)
Power	120W
Vacuum	9Kpa
Airflo	20m ³ /s

ENVIRONMENT

CAUTION:



Do not dispose of this product as it has with other household products. There is a separation of this waste product into communities, you will need to inform your local authorities about the places where you can return this product. In fact, electrical and electronic products contain hazardous substances that have harmful effects on the environment or human health and should be recycled. The symbol here indicates that electrical and electronic equipment should be chosen carefully, a wheeled waste container is marked with a cross.

FRANÇAIS

RÈGLES IMPORTANTES DE SÉCURITÉ

IMPORTANT : BIEN LIRE TOUTES LES INSTRUCTIONS AVANT UTILISATION

CONSERVER EN LIEU SÛR CE MANUEL

Ne pas utiliser/laisser l'appareil sous la pluie

AVERTISSEMENT : il faut toujours prendre des précautions de base quand on utilise un appareil électrique. Lisez bien les recommandations suivantes pour éviter tout risque d'incendie, d'électrocution et de blessure.

Sécurité personnelle :

1. Rangez l'appareil dans un endroit sec, hors de portée des enfants.
2. Toujours avoir une attitude responsable. Cet appareil peut être utilisé par des enfants à partir de huit ans et plus, ainsi que par des personnes ayant une incapacité physique, sensorielle ou mentale, un manque d'expérience ou de connaissance, à condition qu'elles aient reçu des instructions concernant l'usage de l'appareil et compris les risques en jeu
3. Les enfants doivent être surveillés afin qu'ils ne jouent pas avec l'appareil. Pensez à les surveiller quand ils utilisent ou entretiennent l'appareil.
4. Utilisez uniquement les accessoires recommandés par le fabricant tels que décrits dans ce manuel ; une mauvaise utilisation ou l'utilisation de tout accessoire autre que ceux recommandés peut présenter un risque de blessure.
5. Prenez des précautions supplémentaires lors du nettoyage des escaliers.

6. Conservez l'appareil et les accessoires à l'écart des sources de chaleur.
7. Ne bloquez pas les ouvertures de l'appareil ou n'entravez pas la circulation de l'air ; gardez les ouvertures libres de tout objet y compris la poussière, les peluches, les vêtements, les doigts (et toutes les parties du corps).
8. En particulier, gardez les cheveux à l'écart des ouvertures et des pièces en mouvement.

Sécurité électrique :

1. N'utilisez que des batteries et des chargeurs fournis par le fabricant.
2. Ne modifiez jamais le chargeur de quelque manière que ce soit.
3. Le chargeur a été conçu pour une tension spécifique. Vérifiez toujours que la tension du secteur est la même que celle indiquée sur la plaque signalétique de l'appareil.
4. Un chargeur adapté à un type de batterie peut créer un risque d'incendie lorsqu'il est utilisé avec une autre batterie.
5. Avant utilisation, vérifiez que le cordon du chargeur ne présente aucun signe de détérioration ou d'usure. Un cordon de chargeur endommagé ou emmêlé augmente le risque d'incendie et de choc électrique.
6. Ne maltraitez pas le cordon du chargeur.
7. Ne transportez jamais le chargeur par le cordon d'alimentation.
8. Ne tirez pas sur le cordon pour le débrancher d'une prise de courant, saisissez la fiche et tirez pour le débrancher.
9. N'enroulez pas le cordon autour du chargeur lors de son

rangement.

10. Tenez le cordon du chargeur à l'écart des surfaces chaudes et des bords coupants.

11. Le cordon d'alimentation ne peut pas être réparé. S'il est endommagé ou la base du chargement est cassé, le chargeur doit être remplacé par le fabricant ou son agent ou par une personne qualifiée afin d'éviter tous risques.

12. Ne manipulez pas le chargeur ou l'appareil avec les mains mouillées.

13. Ne rangez/chargez pas l'appareil à l'extérieur.

14. Le chargeur doit être débranché avant de retirer la batterie, de nettoyer ou d'entretenir l'appareil.

Sécurité de la batterie :

1. Cet appareil comprend des batteries au lithium qu'il ne faut pas incinérer ni exposer à des températures élevées, car elles peuvent exploser.

2. Le liquide éjecté de la batterie peut causer une irritation ou des brûlures.

3. Dans une situation d'urgence, contactez immédiatement un professionnel.

4. Des fuites de la batterie peuvent se produire dans des conditions extrêmes. Ne touchez à aucun liquide qui s'échappe de la batterie. Si du liquide est projeté sur la peau, lavez immédiatement avec de l'eau et du savon. Si du liquide pénètre dans les yeux, rincez-les immédiatement avec de l'eau propre pendant au moins 10 minutes et consultez un médecin. Portez des gants pour manipuler la batterie et jetez-les immédiatement conformément aux réglementations locales.

5. Provoquer un court-circuit des bornes de la batterie peut causer des brûlures ou un incendie.
6. Lorsque la batterie n'est pas utilisée, gardez-la loin des trombones, pièces de monnaie, clés, clous, vis ou autres petits objets métalliques qui pourraient faire une connexion d'une borne à l'autre.
7. Lorsque vous vous débarrassez de l'appareil, retirez la batterie et jetez-la conformément aux réglementations locales.

Service :

1. Avant d'utiliser l'appareil et après un choc, vérifiez s'il y a des dommages et réparez-les si nécessaire.
2. N'utilisez pas l'appareil si une pièce est endommagée ou défectueuse.
3. Les réparations doivent être effectuées par un technicien du service d'assistance ou par une personne qualifiée conformément aux règles de sécurité en vigueur. Les réparations effectuées par des personnes non qualifiées peuvent être dangereuses.
4. Ne modifiez jamais l'appareil de quelque façon que ce soit, car cela pourrait augmenter le risque de blessures.
5. N'utilisez que des pièces de rechange ou des accessoires fournis ou recommandés par le fabricant.

Usage prévu :

1. Cet appareil a été conçu pour le nettoyage à sec domestique uniquement.
2. N'aspirez pas les liquides et n'employez pas l'appareil sur des surfaces mouillées.
3. Ne ramassez rien qui soit inflammable, brûlant ou fumant.
4. N'utilisez l'appareil que comme décrit dans ce manuel.
5. Ne pas utiliser sur le béton, le macadam ou d'autres surfaces rugueuses.

AVERTISSEMENT :

1. N'utilisez pas d'eau, de solvants ou de produits lustrants pour nettoyer l'extérieur de l'appareil ; essuyez-le avec un chiffon sec.
2. Ne plongez jamais l'appareil dans l'eau ni le nettoyer dans un lave-vaisselle.

Description de l'appareil :

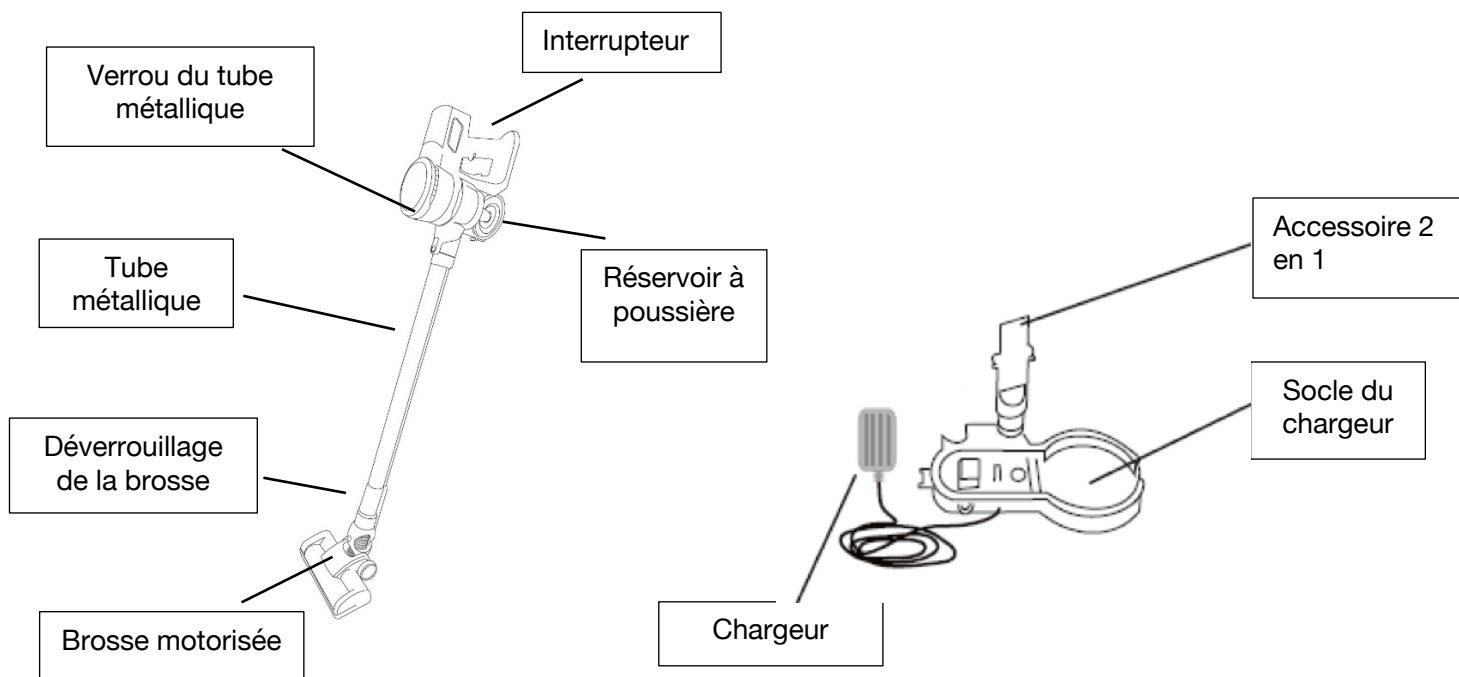

I Utilisation d'un aspirateur balai

a) Assembler le réservoir à poussière dans le sens inverse des aiguilles d'une montre

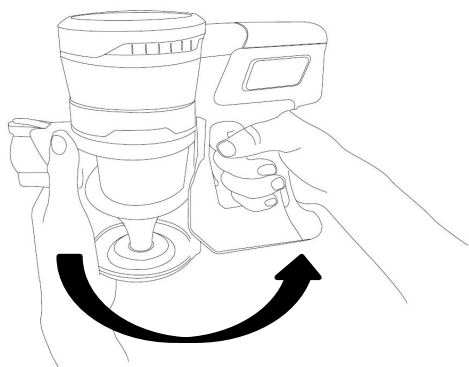

c) Fixer le tube métallique au bloc jusqu'à entendre un clic comme indiqué ci-dessous

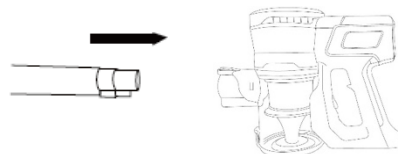

c) Fixer la brosse à l'autre extrémité du tube métallique comme indiqué ci-dessous

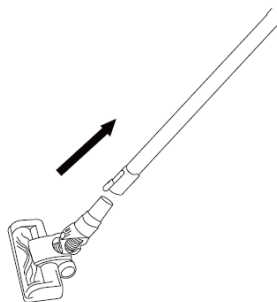

d) Appuyer sur l'interrupteur pour faire fonctionner l'appareil

Interrupteur/
Vitesses

A Vitesse lente
Appuyer une fois sur l'interrupteur

B Vitesse rapide
Appuyer deux fois sur l'interrupteur
Appuyer trois fois sur l'interrupteur pour éteindre l'appareil. Voir schéma descriptif

Vitesse lente / ON

OFF

Vitesse rapide

Détails du schéma descriptif : Le diagramme illustre un cycle de trois pressions sur l'interrupteur. La première pression active la 'Vitesse lente / ON'. La deuxième pression active la 'Vitesse rapide'. La troisième pression retourne l'appareil à l'état 'OFF'.

II Fixation des accessoires

Fixer un accessoire (2 en 1) au bloc comme indiqué ci-dessous

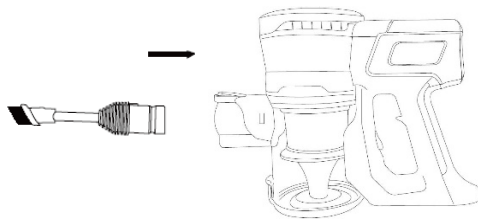

CHARGEMENT DE LA BATTERIE

Quand le témoin de la batterie clignote, veuillez éteindre l'appareil et mettre la batterie en charge

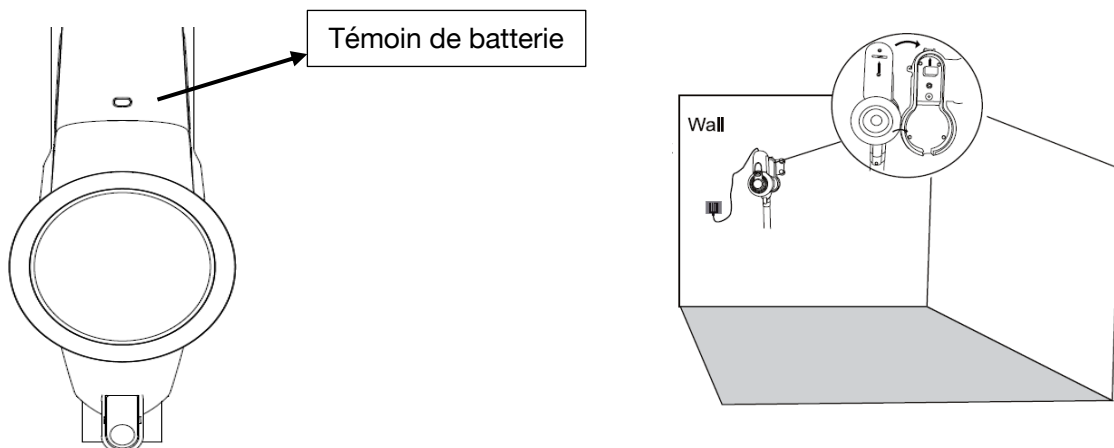

VIDAGE DU RESERVOIR A POUSSIERE

1. Appuyer sur le verrou du tube métallique puis le retirer

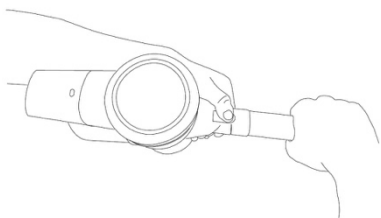

2. Déverrouiller le réservoir à poussière

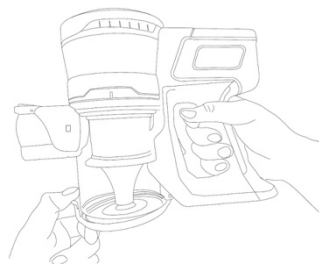

3. Vider le réservoir à poussière

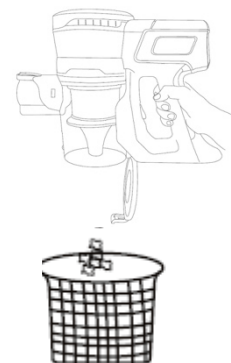

ENTRETIEN DU FILTRE

1. Appuyer sur le verrou du réservoir et le tourner dans le sens des aiguilles d'une montre

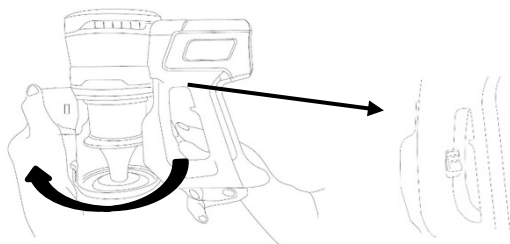

2. Enlever le carter du filtre puis celui-ci

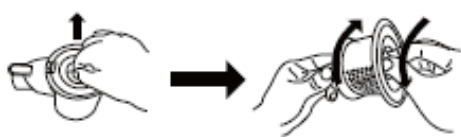

3. Nettoyer le carter et le filtre HEPA

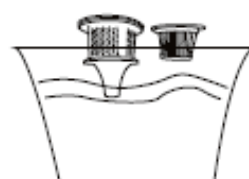

4. Bien sécher le carter et le filtre avant de les remonter

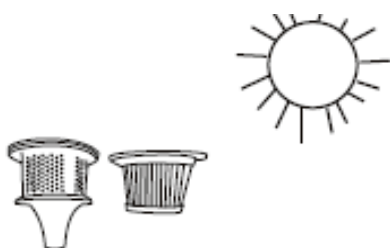

5. Une fois sec, disposer le filtre dans le carter

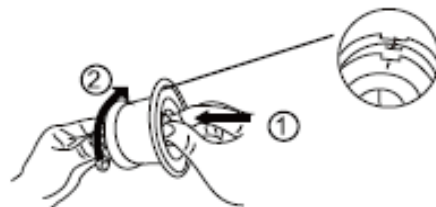

6. Replacer le carter dans le réservoir à poussière

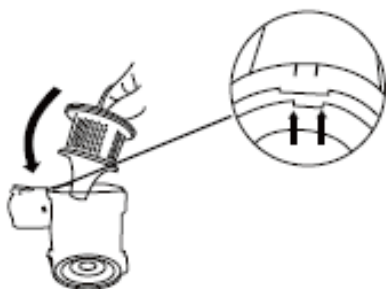

7. Assembler le réservoir dans le sens inverse des aiguilles d'une montre

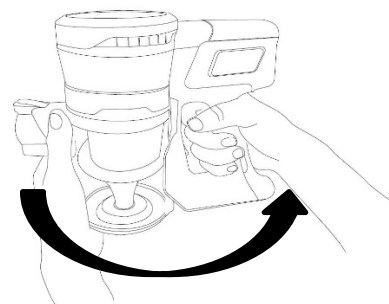

GUIDE DES PANNES

Nettoyage insuffisant	<ol style="list-style-type: none">1. Vider le réservoir à poussière2. Vérifier si le réservoir est bien fixé3. Vérifier si le filtre est bien fixé4. Nettoyer le filtre
L'appareil s'arrête ou ne démarre pas	<ol style="list-style-type: none">1. Charger la batterie2. Nettoyer la brosse et sa tige
La batterie ne charge pas	<ol style="list-style-type: none">1. Vérifier les prises2. Vérifier la prise murale

CARACTÉRISTIQUES TECHNIQUES

Batterie	22.2V/2200mA
Durée de chargement	4 heures
Puissance du chargeur	26V/500mA
Poids	2,3kg
Temps d'utilisation	35min (vitesse lente), 20min (vitesse rapide)
Puissance	120W
Aspiration	9Kpa
Flux d'air	20m3/s

ENVIRONNEMENT

ATTENTION :



Vous ne devez pas vous débarrasser de cet appareil avec vos déchets ménagers. Un système de collecte sélective pour ce type de produit est mis en place par les communes, vous devez vous renseigner auprès de votre mairie afin d'en connaître les emplacements. En effet, les produits électriques et électroniques peuvent contenir des substances dangereuses qui ont des effets néfastes sur l'environnement ou la santé humaine et doivent être recyclés. Le symbole ci-contre indique que les équipements électriques et électroniques font l'objet d'une collecte sélective, il représente une poubelle sur roues barrée d'une croix.

DEUTSCH

WICHTIGE SICHERHEITSANWEISUNGEN

WICHTIG: LESEN SIE ALLE ANWEISUNGEN VOR DEM GEBRAUCH

BEWAHREN SIE DIE ANLEITUNGEN ALS KÜNFTIGE REFERENZ AUF

Benutzen Sie das Gerät nicht im Regen oder lassen Sie es nicht während des Regens draußen stehen.

WARNUNG: Grundliegende Sicherheitsvorkehrungen müssen immer bei der Nutzung des Gerätes beachtet werden, einschließlich die Folgenden, um das Risiko eines Brandes, Stromschlages und einer Verletzung zu vermeiden.

Persönliche Sicherheit:

1. Lagern Sie das Gerät an einem trockenen Ort außer Reichweite von Kindern;
2. Benutzen Sie das Gerät immer verantwortungsvoll. Das Gerät kann von Kindern ab 8 Jahren und über und Personen mit eingeschränkten physischen, sensorischen oder geistigen Fähigkeiten oder mangels Erfahrung und Wissen benutzt werden, wenn sie beaufsichtigt werden oder erhielten Anweisungen, wie das Gerät sicher zu benutzen ist und kennen die damit angebundene Gefahren;
3. Erlauben Sie Kindern nicht mit dem Gerät zu spielen; beaufsichtigen Sie die Kinder während der Nutzung oder Wartung des Gerätes;
4. Benutzen Sie ausschließlich das von dem Hersteller empfohlene Zubehör, wie es in diesem Handbuch beschrieben ist; Der Missbrauch oder die Nutzung jegliches Zubehörs oder

Anhangs, die nicht empfohlen wurden, kann das Risiko einer Körperverletzung darstellen;

5. Seien Sie besonders vorsichtig bei der Reinigung von Treppen;

6. Halten Sie das Gerät und das Zubehör fern von heißen Flächen;

7. Blockieren Sie die Öffnungen des Gerätes und behindern Sie den Luftstrom nicht, halten Sie die Öffnungen frei von allen Gegenständen, einschließlich Staub, Kleidung, Fingern (und allen Körperteilen);

8. Halten Sie vor allem Haare fern von Öffnungen und beweglichen Teilen;

Elektrische Sicherheit:

1. Benutzen Sie ausschließlich Batterien und Ladegeräte, die von dem Hersteller geliefert worden sind;

2. Verändern Sie niemals das Ladegerät in keinerlei Weise;

3. Das Ladegerät ist für eine spezifische Spannung entwickelt worden. Überprüfen Sie immer, dass die Netzspannung die gleiche ist, wie es auf dem Typenschild angegeben wurde;

4. Das Ladegerät, das für eine Art von Batterien geeignet ist, kann während der Nutzung einer anderen Art von Batterien zu einem Risiko eines Brandes führen;

5. Vor dem Gebrauch kontrollieren Sie das Ladegerät auf Anzeichen von Beschädigungen oder Altersschwäche. Ein beschädigtes oder verknotetes Ladekabel erhöht die Gefahr eines Brandes und eines Stromschlages;

6. Missbrauchen Sie das Ladegerät nicht für andere Anwendungen;

7. Tragen Sie das Ladegerät niemals am Ladekabel;

8. Ziehen Sie nicht am Kabel, um es vom Netz zu trennen, greifen Sie den Stecker und ziehen Sie diesen aus der Steckdose;
9. Wickeln Sie das Kabel nicht um das Ladegerät während der Lagerung;
10. Halten Sie das Ladekabel von heißen Flächen und scharfen Kanten fern;
11. Das Netzkabel kann nicht repariert werden. Wenn es beschädigt ist oder die Basis der Ladung gebrochen ist, muss der Lader vom Hersteller oder seinem Vertreter oder von einer qualifizierten Person ersetzt werden, um jegliches Risiko zu vermeiden.
12. Bedienen Sie das Ladegerät oder das Gerät nicht mit feuchten Händen.
13. Lagern oder laden Sie das Gerät nicht draußen.
14. Das Ladegerät muss aus der Steckdose entfernt werden, bevor Sie die Batterie entfernen, das Gerät reinigen oder warten.

Batterie Sicherheit:

1. Dieses Gerät beinhaltet Li-ion Batterien, **verbrennen Sie die Batterien nicht oder setzen Sie diese nicht hohen Temperaturen aus**, da diese explodieren können;
2. Die aus der Batterie ausgetretene Flüssigkeit kann Reizungen oder Verbrennungen verursachen;
3. In einer Notsituation kontaktieren Sie unverzüglich den Notdienst;
4. Undichtigkeiten von den Batteriezellen können unter extremen Bedingungen auftreten. Berühren Sie keine Flüssigkeit, die aus der Batterie entweicht. Wenn die Flüssigkeit

auf Ihre Haut gelangt, waschen Sie diese unverzüglich mit Seife und Wasser. Wenn die Flüssigkeit in Ihre Augen gelangt, spülen Sie diese mit sauberem Wasser für mindestens 10 Minuten gründlich aus und suchen Sie einen Arzt auf. Tragen Sie Handschuhe, um die Batterie zu tragen und entsorgen Sie diese unverzüglich nach den regional gültigen Vorschriften;

5. Ein Kurzschluss der Batterie kann Verbrennungen oder Feuer verursachen;

6. Wenn der Akku nicht gebraucht wird, halten Sie ihn fern von Büroklammern, Münzen, Schlüsseln, Nägeln, Schrauben und anderen kleinen metallischen Gegenständen, die eine Verbindung zwischen beiden Anschlüssen verursachen können, fern;

7. Wenn Sie das Gerät entsorgen, entfernen Sie die Batterie und entsorgen Sie diese nach regional gültigen Vorschriften.

Service:

1. Vor der Nutzung des Gerätes und nach jedem Einfluss, kontrollieren Sie es auf Anzeichen von Verschleiß oder Beschädigungen und reparieren Sie es, wenn nötig;

2. Benutzen Sie das Gerät nicht, wenn ein Teil beschädigt oder mangelhaft ist;

3. Die Reparaturen müssen von einem Dienstleister oder einer passend qualifizierten Person, laut der relevanten Sicherheitsvorgaben, durchgeführt werden. Reparaturen durch unqualifizierte Personen können gefährlich sein;

4. Modifizieren Sie nie das Gerät in jeglicher Weise, da es das Risiko von Körperverletzungen erhöht;

5. Benutzen Sie ausschließlich die Ersatzteile oder das Zubehör, die von dem Hersteller mitgeliefert oder empfohlen worden sind;

Verwendungszweck:

1. Dieses Gerät ist ausschließlich für Trockensaugen im Haushalt entwickelt worden.
2. Saugen Sie keine Flüssigkeiten und benutzen Sie das Gerät nicht auf nassen Flächen;
3. Saugen Sie keine brennbaren, brennenden oder qualmenden Gegenstände;
4. Benutzen Sie das Gerät nur auf die in diesem Handbuch beschriebene Weise;
5. Benutzen Sie das Gerät nicht auf Beton, Asphalt oder anderen groben Oberflächen.

WARNUNG:

1. Benutzen Sie kein Wasser, keine Lösungsmittel oder Polituren, um die Außenflächen des Gerätes zu reinigen; wischen Sie diese mit einem trockenen Tuch ab;
2. Tauchen Sie das Gerät niemals in Wasser und reinigen Sie es nicht in einer Spülmaschine.

Beschreibung der Teile:

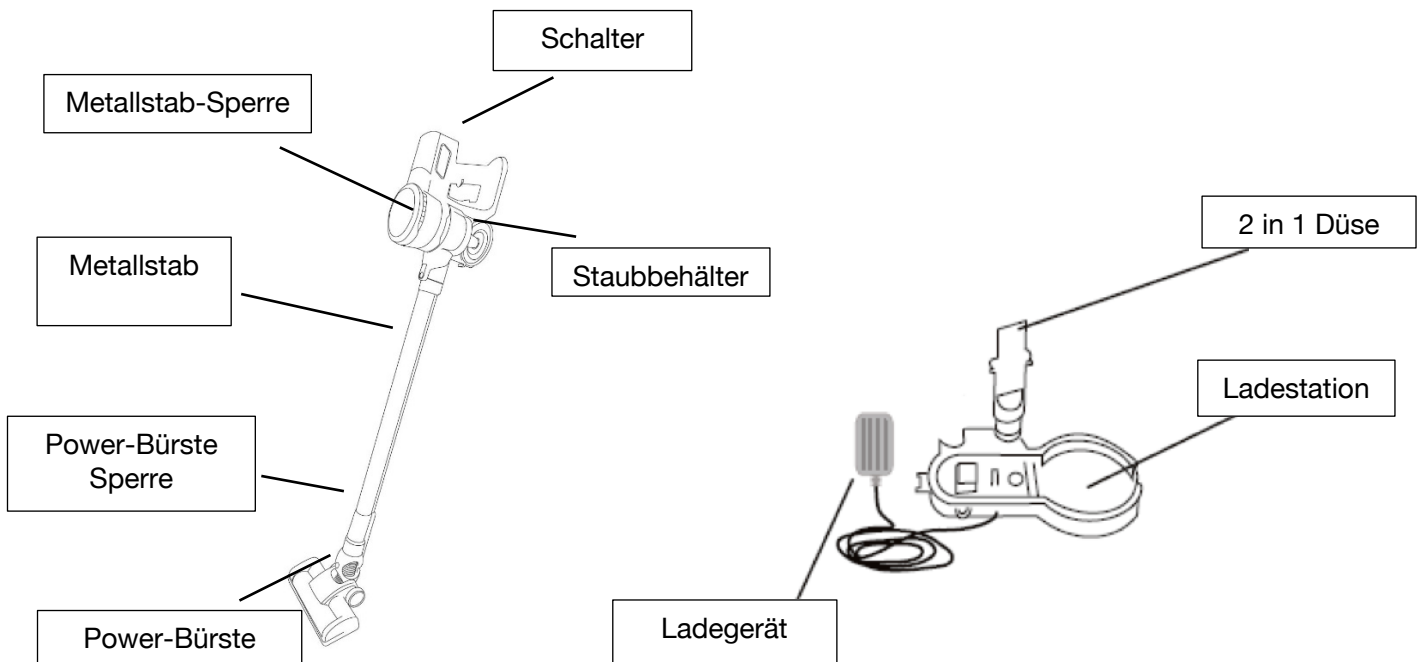

I Nutzung als Stielstaubsauger

a) Montieren Sie den Staubbehälter gegen den Uhrzeigersinn

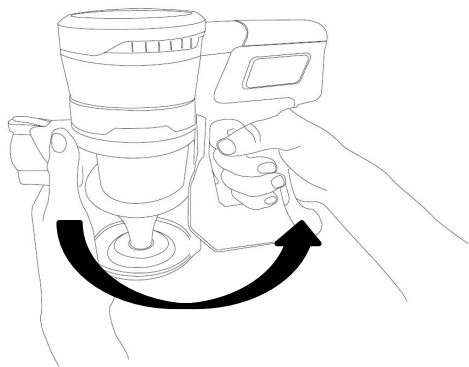

b) Befestigen Sie den Metallstab zu dem Einsatz, wie es unten steht, bis diese hörbar einrastet

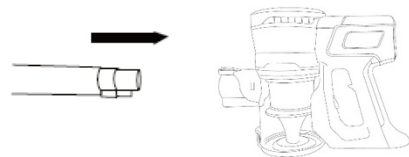

c) Befestigen Sie die Bürste an dem anderen Ende des Metallstabs, wie es unten angezeigt ist

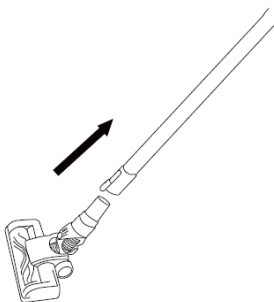

d) Drücken Sie auf den Schalter um anzufangen

A Geringere Leistung
Sie haben eine geringere Leistung, wenn Sie auf den Schalter einmal drücken.

B Hohe Leistung
Sie haben eine hohe Leistung, wenn Sie auf den Schalter-Knopf zum zweiten Mal drücken.
Es wird ausgehen, wenn Sie zum dritten Mal drücken, es funktioniert im Kreis, wie unten angezeigt

Geringere Leistung /Eingeschaltet

Ausgeschaltet Hohe Leistung

II Nutzung als Handstaubsauger

Setzen Sie das Zubehör (2in 1 Düse) in den Einsatz ein, wie es unten angezeigt ist

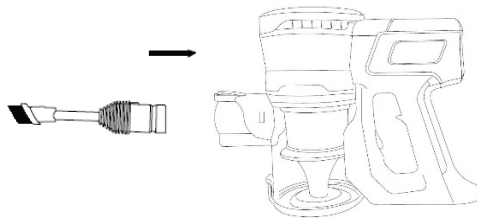

BATTERIE WIRD GELADEN

Wenn die Batterie-Stromanzeige in rot blinkt, schalten Sie bitte das Gerät aus und legen Sie es zurück in die Ladestation zum Laden, wie es links angezeigt ist

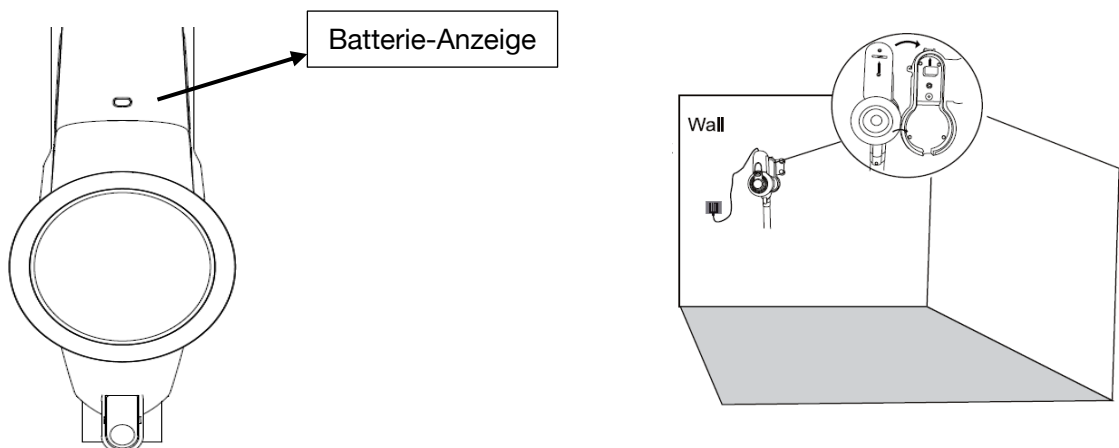

DEN STAUBBEHÄLTER ENTLEEREN

1. Drücken Sie auf die Metallrohr-Entriegelungstaste und entnehmen Sie das Metallrohr

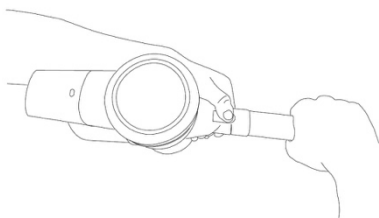

2. Entriegeln Sie die Staubbehälter-Sperre

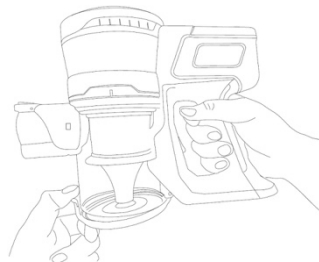

3. Entleeren Sie den Staubbehälter

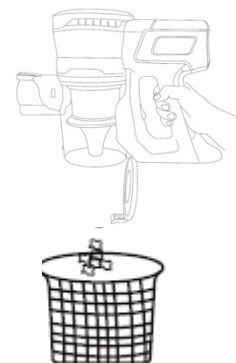

WARTUNG DES FILTERS

1. Drücken Sie auf die Batteriesperre, um die Batterie von dem Behälter zu trennen, wie es unten angezeigt ist.

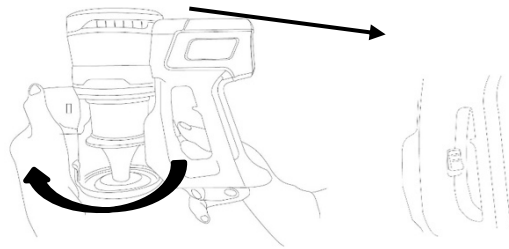

3. Entnehmen Sie die Filterhülle, dann entnehmen Sie den Filter



4. Reinigen Sie die Filterhülle und den HEPA Filter

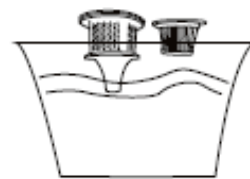

5. Trocknen Sie bitte die Filterhülle und den HEPA Filter vollständig, bevor Sie diese wieder zusammenbauen

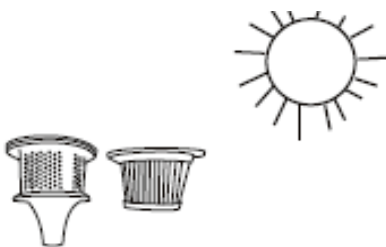

6. Nach dem Trocknen, montieren Sie den Filter zurück in die Hülle

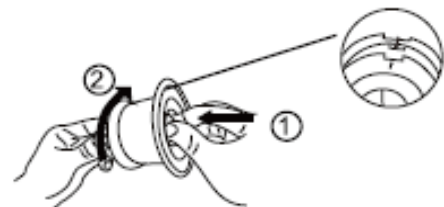

7. Setzen Sie die Filterhülle zurück in den Staubbehälter ein, wie es unten angezeigt ist.

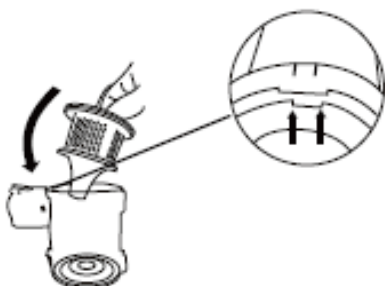

8. Montieren Sie den Staubschutz in den Staubbehälter, wie es unten angezeigt ist.



FEHLERSUCHE

Reinigt nicht gründlichen	<ol style="list-style-type: none"> 1. Leeren Sie den Staubbehälter 2. Überprüfen Sie, ob der Behälter korrekt montiert ist 3. Überprüfen Sie, ob der Filter korrekt montiert ist 4. Reinigen Sie den Filter
Angehalten und funktioniert nicht mehr	<ol style="list-style-type: none"> 1. Laden Sie die Batterie auf 2. Reinigen Sie den Schmutz von der Bürste
Die Batterie wird nicht geladen	<ol style="list-style-type: none"> 1. Überprüfen Sie die Verbindungen 2. Überprüfen Sie die Steckdose

TECHNISCHE SPEZIFIKATIONEN

Batterie	22.2V/2200mA
Ladezeit	4 Stunden
Batterie Ladegerät Ausgang	26V/500mA
Nettogewicht	2.3kg
Nutzungszeit	35min (Geringe Geschwindigkeit), 20 min (Hohe Geschwindigkeit)
Leistung	120W
Vakuum	9Kpa
Luftstrom	20m3/s

UMWELT

ACHTUNG:

 Werfen Sie nicht dieses Produkt, wie es mit anderen Haushaltsprodukten hat. Es gibt eine Mülltrennung von diesem Produkt in Gemeinden, Sie müssen Ihre lokalen Behörden über die Orte, wo man dieses Produkt zurückgeben können zu informieren. In der Tat enthalten elektrische und elektronische Produkte gefährliche Stoffe, die schädliche Auswirkungen auf die Umwelt oder die menschliche Gesundheit haben und sollte recycelt werden. Das Symbol hier darauf hinweisen, dass elektrische oder elektronische Geräte sollten sorgfältig ausgewählt werden, ist ein fahrbarer Abfallbehälter mit einem Kreuz markiert.

NEDERLANDS

BELANGRIJK: LEES ALLE INSTRUCTIES VOOR GEBRUIK

BEWAAR DE HANDLEIDING VOOR TOEKOMSTIGE REFERENTIE

Niet gebruiken in de regen of buiten laten liggen in de regen.

WAARSCHUWING: De standaard veiligheidsregels moeten altijd worden opgevolgd bij het gebruik van een elektrisch apparaat, inclusief de volgende om de risico's te verkleinen op brand, elektrische schok, of verwondingen.

Persoonlijke Veiligheid:

1. Binnen bewaren op een droge plek en buiten bereik van kinderen;
2. Altijd verantwoordelijk gebruiken. Dit apparaat kan gebruikt worden door kinderen van 10 jaar en ouder en door personen met beperkte geestelijke of lichamelijke capaciteiten, of met een gebrek aan ervaring en kennis, zolang ze toezicht krijgen of instructies voor het veilig gebruik van dit apparaat hebben gehad en de bijbehorende gevaren begrijpen;
3. Laat kinderen niet spelen met dit apparaat; houd toezicht op kinderen die het apparaat gebruiken of onderhouden;
4. Gebruik alleen accessoires die door de fabrikant worden aanbevolen, zoals beschreven in deze handleiding; verkeerd gebruik of een andere accessoire dan aanbevolen, kunnen risico's of persoonlijke verwondingen veroorzaken;
5. Wees extra voorzichtig met het zuigen van trappen;
6. Houd het apparaat en accessoires bij hete oppervlakken vandaan;
7. Niet openingen van het apparaat afdekken of luchtstromen beperken, houd openingen vrij van objecten,

inclusief stof, pluisjes, kleren en vingers (en andere lichaamsdelen);

8. Houd vooral haar weg bij openingen en bewegende onderdelen;

Elektrische Veiligheid:

1. Gebruik alleen accu's en opladers die worden geleverd door de fabrikant;

2. Nooit aanpassingen maken aan de lader op wat voor manier ook;

3. De oplader is ontworpen voor een specifiek voltage. Altijd controleren dat het voltage overeen komt met hetgeen op het typeplaatje;

4. Een oplader die geschikt is voor een bepaald type accu kan een risico op vuur creëren bij gebruik van een ander type accu.

5. Voor gebruik, controleer de kabel van de oplader op beschadigingen of ouderdom. Een beschadigde of verknoopte kabel verhoogt de risico op vuur en elektrische schokken.

6. Misbruik de kabel van de lader niet;

7. Nooit de lader dragen aan de kabel;

8. Nooit aan de kabel trekken om de lader uit het stopcontact te halen, altijd netjes de lader vastpakken;

9. Niet de kabel om de lader wikkelen voor opslag;

10. Houd de kabel van de lader weg van hete oppervlakken en scherpe randen;

11. Het netsnoer kan niet worden gerepareerd. Als de lader beschadigd is of de basis van de last is gebroken, moet de

lader worden vervangen door de fabrikant of zijn vertegenwoordiger of door een gekwalificeerd persoon om elk risico te vermijden

12. Hanteer het apparaat of de oplader niet met natte handen;

13. Niet het apparaat buiten opslaan.

14. De lader moet worden verwijderd uit het stopcontact voor het verwijderen van de accu, schoonmaak of onderhoud van het apparaat.

Accu Veiligheid:

1. Dit apparaat bevat een Li-ion accu, **niet de accu verbranden of blootstellen aan hoge temperaturen**, dit kan een explosie veroorzaken;

2. Vloeistoffen die uit de accu komen kunnen leiden tot irritaties en verbrandingen;

3. In een noodgeval altijd meteen contact opnemen met een professional;

4. Lekkage van de accucellen kan voorkomen onder extreme omstandigheden. Raak geen vloeistof aan die uit de accu loopt. Als de vloeistof in contact komt met de huid meteen wassen met zeep en water. Als de vloeistof in de ogen komt, meteen spoelen met water voor minimaal 10 minuten en zoek medische hulp. Draag handschoenen om de accu te hanteren en voer het direct af volgens de lokale regelgeving;

5. Het kortsluiten van de accu-polen kan leiden tot vonken of vuur;

6. Als de accu niet in gebruik is, houd het dan weg bij paperclips, munten, sleutels, spijkers, schroeven of andere

kleine metalen objecten die tot een kortsluiting van de accu kan leiden.

7. Bij het afvoeren van het apparaat, verwijder dan de accu en lever de accu in volgens de lokale regelgeving.

Onderhoud:

1. Voor gebruik van het apparaat en als het een tik heeft gehad, controleer op tekenen van slijtage of schade en zorg voor reparaties indien nodig;

2. Gebruik het apparaat niet als er een onderdeel beschadigd of defect is;

3. Reparaties moeten worden uitgevoerd door een onderhoudsmonteur of een gekwalificeerd persoon volgens de relevante veiligheidsregels. Reparaties door ongekwalificeerde personen kunnen gevaarlijk zijn;

4. Nooit het apparaat aanpassen op welke manier dan ook, dit kan het risico verhogen op persoonlijke verwondingen;

5. Alleen vervangende onderdelen gebruiken van de fabrikant of door de fabrikant worden aanbevolen.

Beoogd gebruik:

1. Dit apparaat is alleen ontworpen voor huishoudelijk droog stofzuigen;

2. Zuig er geen vloeistoffen mee op en niet gebruiken op natte oppervlakken;

3. Zuig niets op wat brandbaar is, in brand staat of rookt.

4. Alleen gebruiken zoals aangegeven in deze handleiding;

5. Niet gebruiken op beton, asfalt of andere ruwe oppervlakken.

WAARSCHUWING:

1. Gebruik geen water, oplosmiddelen of poetsmiddelen om de buitenkant van het apparaat schoon te maken; maak het schoon met een droge doek;
2. Nooit het apparaat onderdompelen in water en niet schoonmaken in een vaatwasser.

Beschreibung der Teile:

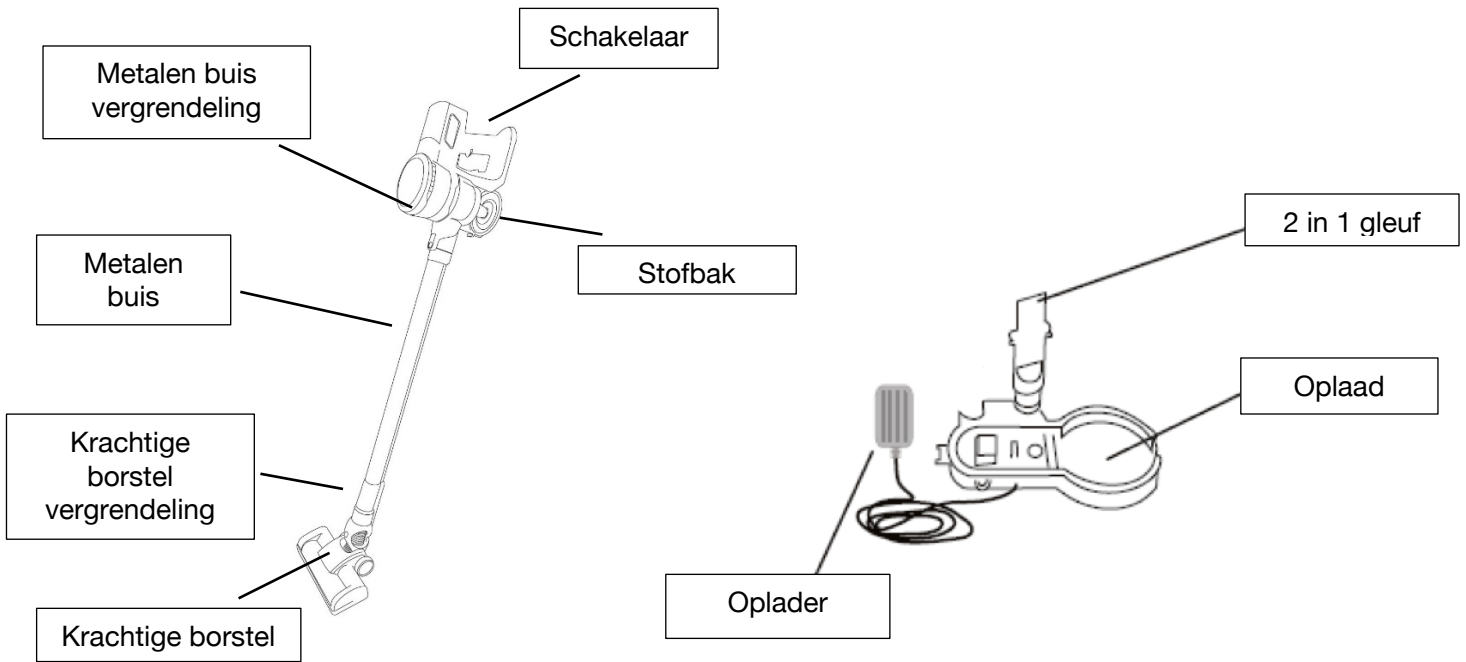

I Het gebruik van de steel stofzuiger

a) Plaats de stofbak tegen de klok in

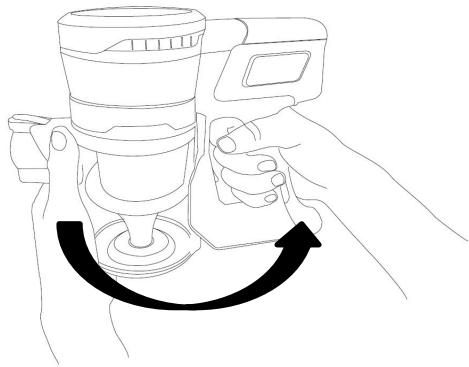

b) Sluit de metalen buis in de behuizing zoals hieronder aangegeven en luister naar de klik

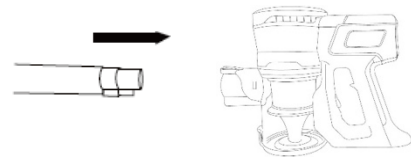

c) Plaats de borstel of een ander accessoire aan de metalen buis zoals hieronder aangegeven

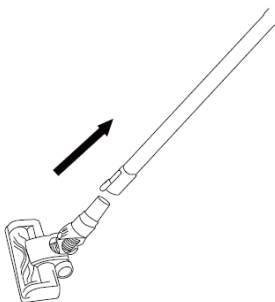

d) Druk op de schakelaar om in te schakelen

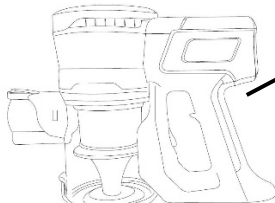

**Schakelaar/
Snelheids-
regelaar**

A Weinig vermogen
Het is weinig vermogen als u de eerste keer op de schakelaar drukt

B Veel vermogen
Het is veel vermogen als u de tweede keer op de schakelaar drukt
Het wordt uitgeschakeld bij de derde keer indrukken, het is een soort cirkel zoals hieronder

Weinig vermogen /
Inschakelen

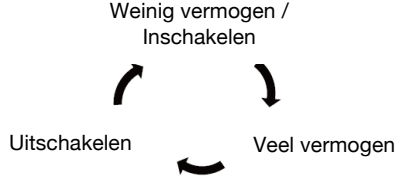

Uitschakelen Veel vermogen

II Hoe te gebruiken als kruimeldief

Plaats de accessoire (2 in 1 gleuf) aan de behuizing zoals hieronder

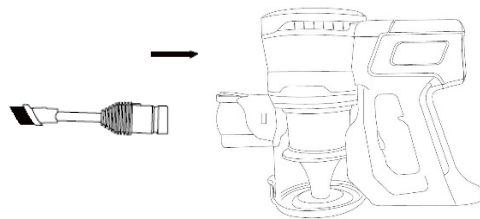

ACCU OPLADEN

Als de accu-indicator rood knippert, schakel het apparaat uit. Plaats het weer aan de oplader om te laden zoals links aangegeven

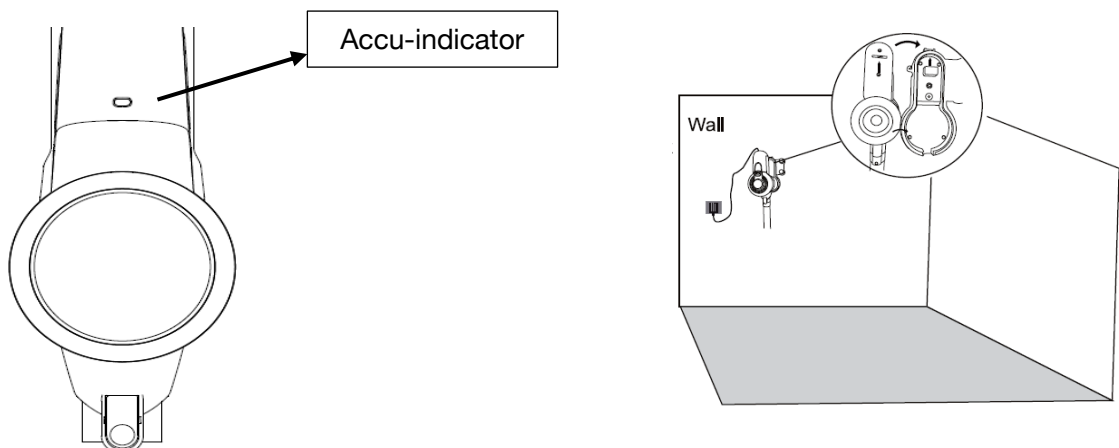

HOE DE STOFBAK LEGEN

1. Druk op de metalen buis vergrendeling en verwijder de buis

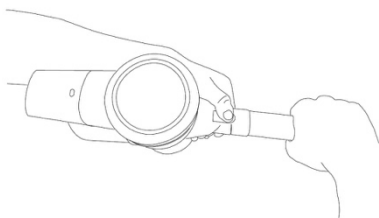

2. Ontgrendel de stofbak

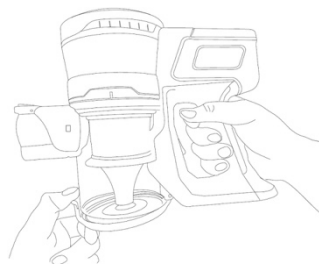

3. Leeg de stofbak



HOE HET FILTER ONDERHOUDEN

1. Druk op de vergrendeling van de stofbak en draai met de klok mee

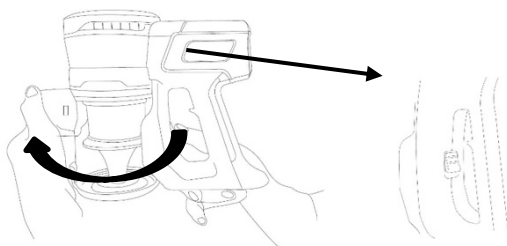

2. Haal de filterbehuizing eruit, en verwijder het filter

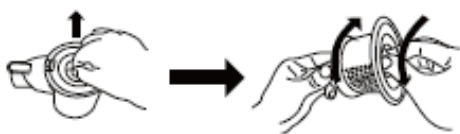

3. Was het de filterbehuizing en het HEPA-filter

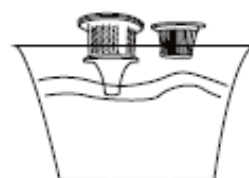

4. Het HEPA-filter en de filterbehuizing afdrogen voor het terugplaatsen

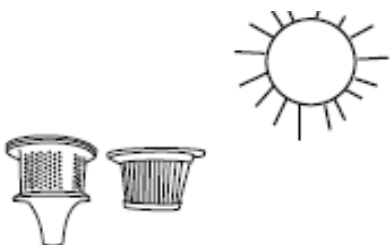

5. Na het drogen, plaats het filter weer in de behuizing

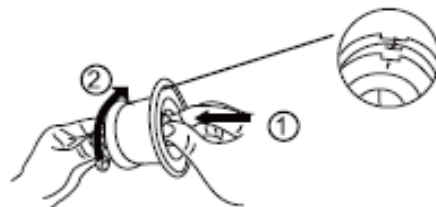

6. Plaats de filterbehuizing weer terug in de stofbak

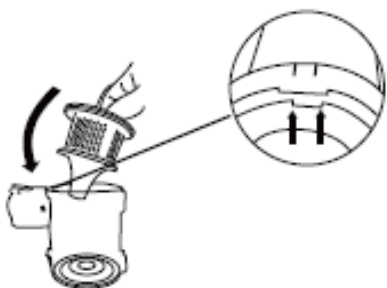

7. Plaats de stofbehuizing weer terug in de stofbak zoals getoond



PROBLEEMOPLOSSING

Zuigt niet Goed	1, Leeg de stofbak 2, Controleer dat de stofbak goed is geplaatst 3, Controleer dat het filter goed is geplaatst 4, Maak het filter schoon
Stopt of werkt niet	1, Laad de accu op 2, Verwijder vuil van de borstel
Accu laad niet op	1, Controleer aansluitingen 2, Controleer stopcontact

TECHNISCHE SPECIFICATIES

Accu	22,2V/2200mA
Oplaadtijd	4 uur
Accu lader uitgang	26V/500mA
Net Gewicht	2.3kg
Gebruikstijd	35min (langzaam), 20min (snel)
Vermogen	120W
Zuigkracht	9Kpa
Luchtverplaatsing	20m ³ /s

MILIEU

ATTENTIE:



Dit apparaat mag niet met uw ander huishoudelijke toestellen worden verwijderd. Dit product moet op een geselecteerde stortplaats verwijderd worden. U kunt bij de gemeente een indiceerde plaats aanvragen. Elektrisch en elektronische producten kunnen gevaarlijke stoffen inhouden die schadelijk zijn voor mensen en het milieu en moet recycled worden. Het symbool aan de kant geeft aan dat het een elektrisch en elektronisch toestel is en zijn dus artikelen van een selectieve collectie. Het beeld geeft een afvalbak met een X teken aan.

ESPAÑOL

INSTRUCCIONES DE SEGURIDAD IMPORTANTES

IMPORTANTE: LEA TODAS LAS INSTRUCCIONES

ANTES DE USAR LA ASPIRADORA

GUARDE ESTE MANUAL DE INSTRUCCIONES PARA CONSULTAS FUTURAS

No use la aspiradora bajo la lluvia ni la deje a la intemperie mientras llueve.

ADVERTENCIA: Durante la manipulación y el uso de cualquier electrodoméstico siempre se deben acatar las precauciones básicas de seguridad, incluyendo las que se relacionan a continuación, para reducir el riesgo de incendios, descargas eléctricas o lesiones personales.

Seguridad Personal:

1. Almacenar en interiores, en un lugar seco y fuera del alcance de los niños.
2. Usar siempre de manera responsable. Esta aspiradora puede ser usada por niños mayores de 8 años y personas con discapacidad física, sensorial o motora, o con falta de experiencia y conocimiento, siempre que sean supervisados o hayan sido debidamente instruidos en el uso del aparato de forma segura y entienden los peligros involucrados.
3. No permita que los niños jueguen con la aspiradora; mantenga a los niños bajo vigilancia cuando estén usándola o dándole mantenimiento.
4. Use solamente los accesorios recomendados por el fabricante, conforme a las instrucciones en este manual. El uso indebido de los accesorios, o el uso de aditamentos no recomendados por el fabricante, pueden crear un riesgo de lesiones personales.
5. Redoble la precaución cuando limpie escaleras.
6. Mantenga el aparato y sus accesorios lejos de superficies calientes.
7. No obstruya las ranuras, ni dificulte el flujo de aire,

mantenga las ranuras libre de cualquier objeto, incluyendo polvo, hilas, pelusas, dedos (o cualquier parte del cuerpo).

8. Especialmente, aleje su cabello de las ranuras de ventilación y de las partes móviles.

Seguridad Eléctrica:

1. Use solamente baterías y cargadores distribuidos por el fabricante.

2. Nunca modifique el cargador bajo ninguna circunstancia.

3. El cargador se alimenta con una tensión específica. Siempre verifique que la tensión de su red eléctrica coincida con la indicada en la placa de características.

4. Un cargador adecuado para un determinado tipo de batería, puede crear un riesgo de incendio si se utiliza para cargar otros tipos de batería.

5. Antes de usar el cargador, verifique la integridad física de su cable de alimentación. Un cable de alimentación deteriorado o enredado, aumenta el riesgo de incendio y descargas eléctricas.

6. No maltrate el cable de alimentación del cargador.

7. Nunca arrastre o levante el cargador por el cable.

8. No tire del cable para desconectarlo del tomacorriente, hágalo agarrando firmemente el enchufe.

9. No enrosque el cable alrededor del cargador cuando vaya a guardar la Aspiradora.

10. Mantenga el cable del cargador lejos de superficies calientes y bordes afilados.

11. El cable de alimentación no puede repararse. Si está dañado o la base de la carga está rota, el cargador debe ser

reemplazado por el fabricante o su agente o por una persona calificada para evitar cualquier riesgo

12.No manipule el cargador ni la Aspiradora con las manos mojadas.

13.No guarde ni ponga a cargar la Aspiradora a la intemperie.

14.Debe desconectar el cargador del tomacorriente antes de retirar la bacteria, limpiar la Aspiradora o llevar a cabo cualquier acción de mantenimiento.

Seguridad de la Batería:

1. Esta Aspiradora se distribuye con baterías de Li-ion. **Nunca incinere las baterías ni las exponga a altas temperaturas**, esto puede hacer que exploten.

2. El líquido expelido del interior de la bacteria puede causar irritación o quemaduras.

3. En caso de emergencia, procure ayuda profesional de inmediato.

4. En condiciones extremas, pueden ocurrir fugas de las celdas de la batería. No toque ningún líquido que provenga de la batería. Si el líquido hace contacto con su piel, lave la zona afectada de inmediato con agua y jabón. Si le cae en los ojos, enjuague inmediatamente con agua limpia durante al menos 10 minutos y procure atención médica. Use guantes para manipular la batería y luego deséchelos en conformidad con las regulaciones específicas de su localidad.

5. Recortar los terminales de la batería puede crear un riesgo de incendio o quemaduras.

6. Cuando no esté utilizando la batería, manténgala alejada de grampas para papel, monedas, llaves, clavos, tornillos y otros objetos metálicos pequeños que pudieran servir de conexión

entre los terminales de la batería y provocar descargas.

7. Cuando vaya a desechar la Aspiradora, primero retire la batería y deséchela de forma segura en conformidad con las regulaciones específicas de su localidad.

Mantenimiento:

1. Antes de usar la Aspiradora y después de cualquier impacto, compruebe si hay cualquier tipo de daño y repárelo si es necesario.

2. No use la Aspiradora si cualquiera de sus componentes está con problemas o defectuoso.

3. Las reparaciones deben ser realizadas por un agente de servicio o una persona debidamente calificada de acuerdo con las normas de seguridad pertinentes. Las reparaciones realizadas por personas no calificadas pueden ser peligrosas.

4. Nunca modifique la Aspiradora de ninguna manera, ya que esto puede aumentar el riesgo de lesiones personales.

5. Utilice únicamente piezas de repuesto y accesorios distribuidos o recomendados por el fabricante.

Uso Previsto:

1. Este aparato está previsto para uso doméstico, exclusivamente para la aspiración en seco.

2. No aspire líquidos con esta Aspiradora, ni la utilice sobre superficies húmedas.

3. No aspire nada que sea inflamable, que esté ardiendo o emitiendo humo.

4. Utilice la Aspiradora únicamente como se describe en este manual.

5. No use la Aspiradora sobre el concreto, asfalto u otras superficies rugosas.

ADVERTENCIA:

1. No utilice agua, solventes o pulimentos de ningún tipo para limpiar el exterior de la Aspiradora, límpiela apenas con un paño seco.

Nunca sumerja la Aspiradora en agua y no la friegue en un lavavajillas.

Descripción de la Aspiradora:

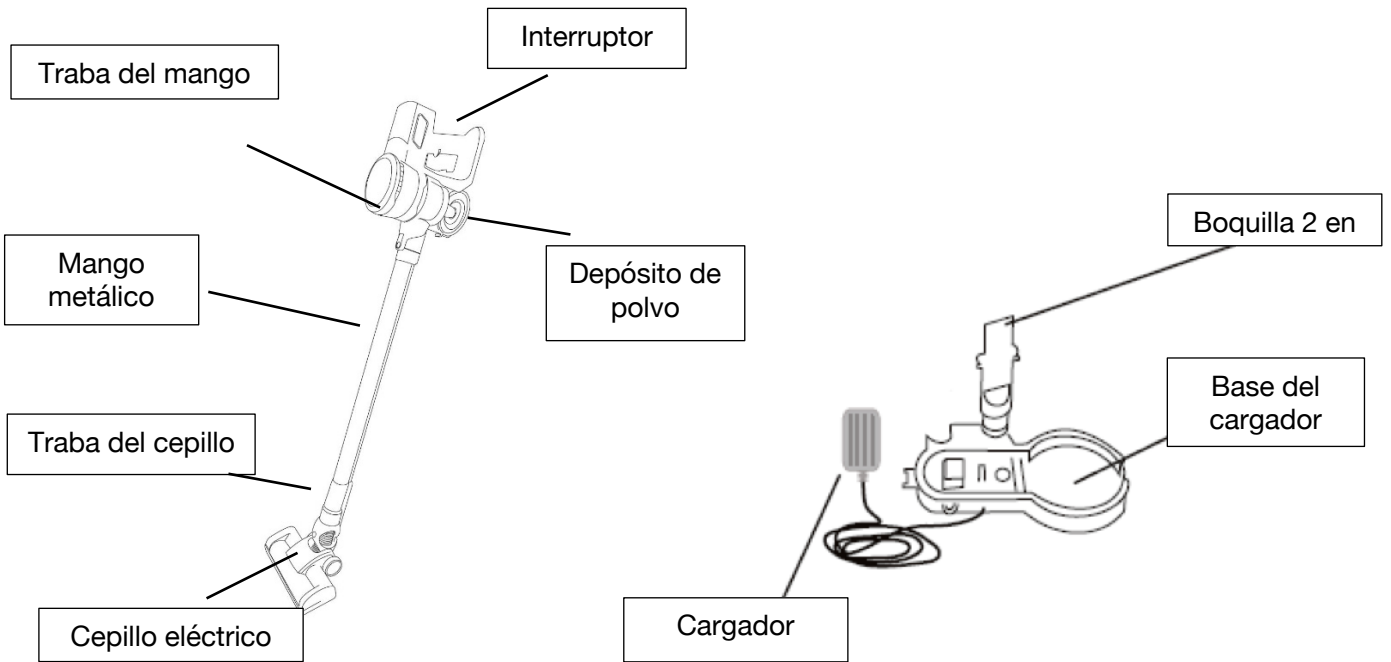

I Uso de la Aspiradora con el mango

a) Monte el depósito de polvo y gire en el sentido antihorario

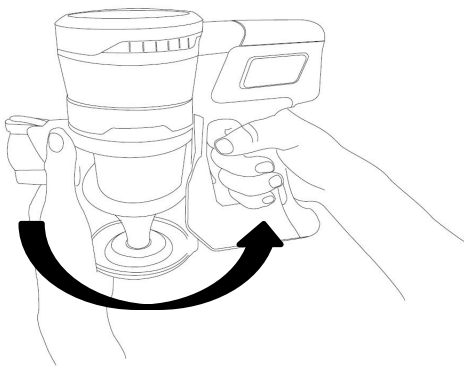

b) Inserte el mango metálico en la boquilla de la unidad (depósito de polvo + batería) hasta que sienta un clic en la traba, como se indica a continuación

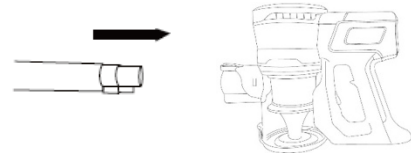

c) Inserte el cepillo en el otro extremo del mango metálico, tal como se muestra a continuación

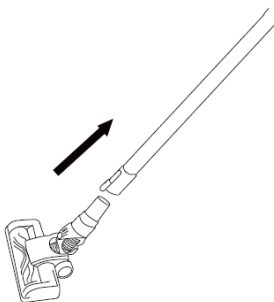

d) Presione el interruptor de la unidad para encender la aspiradora

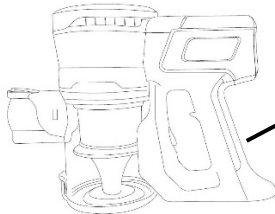

Interruptor/control de velocidad

A: Potencia baja
 Cuando presiona el interruptor por primera vez, selecciona la menor potencia de trabajo.

B: Potencia alta
 Cuando presiona el interruptor por segunda vez, selecciona la mayor potencia de trabajo.
 Cuando presiona el interruptor por tercera vez, se apaga la Aspiradora. De esta forma, el ciclo es el siguiente

Potencia baja / Encendido

Apagado Potencia alta

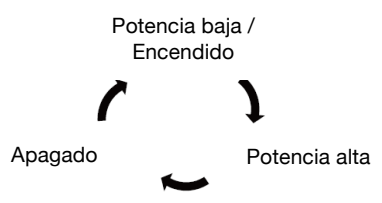

II Uso de la Aspiradora con la mano

Inserte el accesorio deseado (boquilla 2 en 1) en la unidad (depósito de polvo + batería), como se muestra en el siguiente esquema

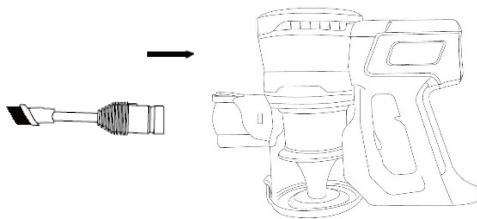

RECARGA DE LA BATERIA

Cuando el indicador luminoso de la batería empiece a parpadear, apague la Aspiradora y llévela a la base del cargador para recargar la batería, tal y como se muestra en las figuras

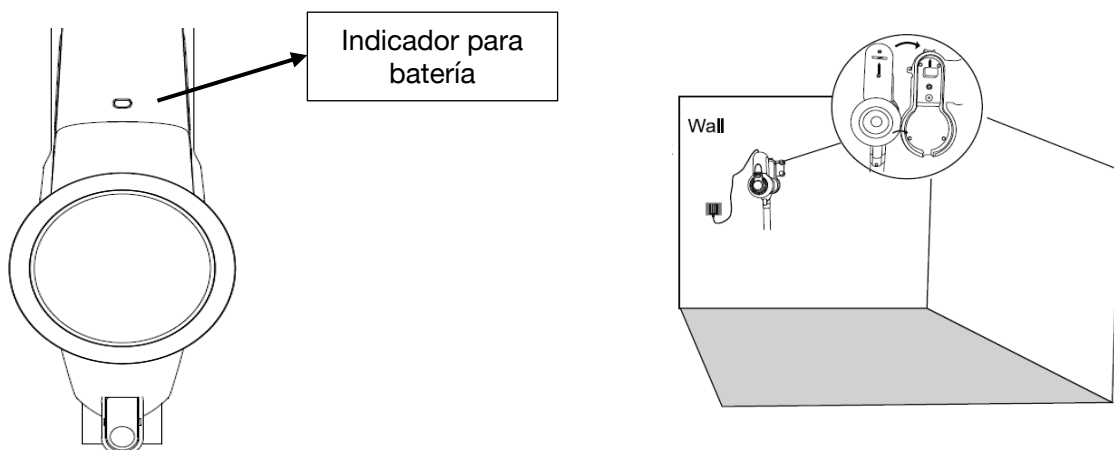

PARA VACIAR EL DEPÓSITO DE POLVO

1. Presione el botón para liberar el cepillo y sáquelo

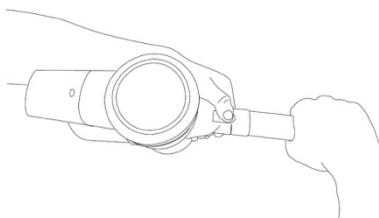

2. Abra el depósito de polvo

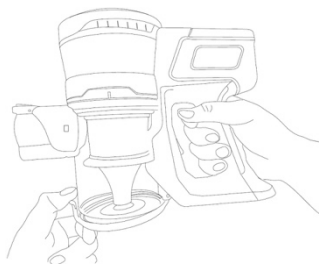

3. Vacíe el polvo del depósito

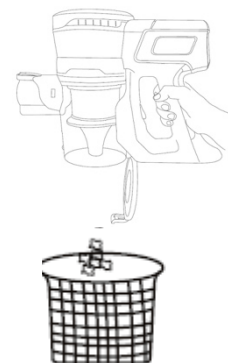

MANTENIMIENTO DEL FILTRO

1. Presione la traba de la batería para desacoplar la batería del depósito de polvo

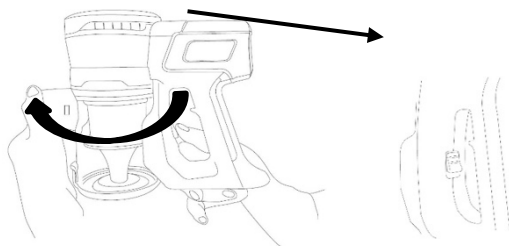

2. Retire el embudo del filtro y saque el filtro

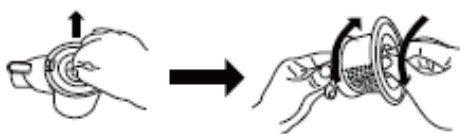

3. Lave bien el embudo y el filtro HEPA

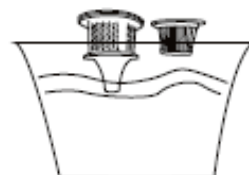

4. Asegúrese de secar bien el filtro HEPA y su embudo antes de volver a montarlos

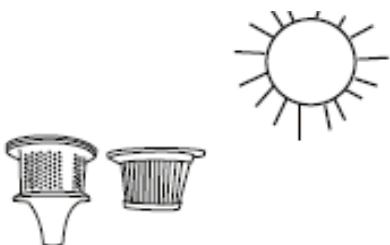

5. Cuando estén completamente secos, introduzca el filtro en el embudo

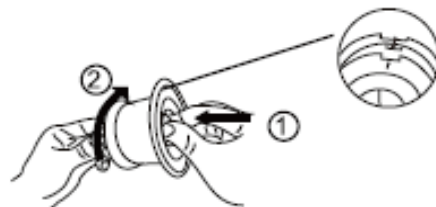

6. Coloque el embudo del filtro nuevamente en el depósito de polvo

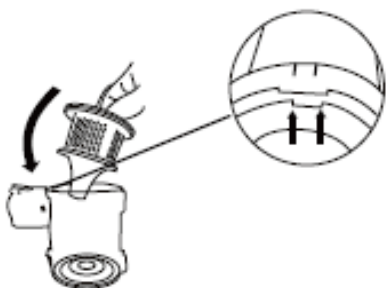

7. Vuelva a colocar la tapa protectora del depósito de polvo como se indica a seguir



SOLUCIÓN DE PROBLEMAS

La Aspiradora no limpia bien.	<ol style="list-style-type: none">1. Vacíe el depósito de polvo.2. Compruebe que el depósito de polvo esté bien ajustado.3. Compruebe que el filtro del depósito esté bien ajustado.4. Limpie el filtro.
La aspiradora se apaga o no funciona.	<ol style="list-style-type: none">1. Cargue la batería.2. Retire los residuos de la barra del cepillo.
La batería no se recarga.	<ol style="list-style-type: none">1. Compruebe las conexiones eléctricas.2. Compruebe el tomacorriente.

PLACA DE CARACTERÍSTICAS

Batería	22.2 V/2200 mA
Período de carga	4 horas
Salida del cargador de la batería	26 V/500 mA
Peso neto	2.3 kg
Tiempo de uso	35min (velocidad baja), 20min (velocidad alta)
Potencia	120 W
Vacío	9 kPa
Flujo de aire	20 m ³ /s

MEDIO AMBIENTE

ATENCIÓN:



No se deshaga de este producto como lo hace con otros productos del hogar. Existe un sistema selectivo de colecta de este producto puesto en marcha por las comunidades, debe de informarse en su ayuntamiento acerca de los lugares en los que puede depositar este producto. De hecho, los productos eléctricos y electrónicos pueden contener sustancias peligrosas que tienen efectos nefastos para el medio ambiente o para la salud humana y deben ser reciclados. El símbolo aquí presente indica que los equipos eléctricos o electrónicos deben de ser cuidadosamente seleccionados, representa un recipiente de basura con ruedas marcado con una X.

ITALIANO

IMPORTANTI NORME DI SICUREZZA

IMPORTANTE: LEGGERE TUTTE LE ISTRUZIONI PRIMA DELL'USO.

CONSERVARE LE ISTRUZIONI PER RIFERIMENTO FUTURO

Non usare in caso di pioggia o lasciare all'aperto mentre piove.

AVVERTENZA: alcune precauzioni di sicurezza basilari devono sempre essere osservate quando si utilizza un apparecchio elettrico, tra cui le seguenti, per ridurre il rischio di incendi, scosse elettriche, o lesioni.

Sicurezza personale:

1. Conservare al chiuso in un luogo asciutto, fuori dalla portata dei bambini;
2. utilizzare sempre in modo responsabile. Questo apparecchio può essere utilizzato da bambini di età superiore ai 10 anni e da persone con capacità fisiche, sensoriali o mentali ridotte o senza esperienza e conoscenza purché siano controllati o istruiti all'uso dell'apparecchio in modo sicuro e ne comprendano i rischi coinvolti;
3. Non lasciare che i bambini giochino con l'apparecchio; sorvegliare i bambini durante uso o la manutenzione dell'apparecchio;
4. Utilizzare solo accessori raccomandati dal produttore come descritto in questo manuale; l'abuso o l'uso di accessori o attrezzature diversi da quelli consigliati, possono essere causa di lesioni personali;
5. Prestare particolare attenzione durante la pulizia delle scale;
6. Mantenere l'apparecchio e gli accessori lontano dalle superfici calde;
7. Non bloccare le aperture dell'apparecchio o ostacolare il

flusso d'aria, mantenere le aperture libere da qualsiasi oggetto, compresi polvere, filacci, abbigliamento, dita (e tutte le parti del corpo);

8. Fare particolare attenzione a mantenere i capelli lontano dalle aperture e dalle parti in movimento;

Sicurezza elettrica:

1. Utilizzare solo batterie e caricabatterie forniti dal costruttore;

2. Non modificare il caricabatterie in alcun modo;

3. Il caricabatterie è stato progettato per una tensione specifica. Verificare sempre che la tensione di rete sia uguale a quella indicata sulla targhetta;

4. Un caricatore adatto per un tipo di batteria può creare un rischio di incendio quando utilizzato con un altro tipo di batteria;

5. Prima dell'uso, controllare il cavo del caricatore da segni di danneggiamento o invecchiamento. Un cavo caricatore danneggiato o impigliato aumenta il rischio di incendio e scosse elettriche;

6. Non abusare del cavo del caricatore;

7. Non trasportare il caricabatterie per il cavo;

8. Non tirare il cavo per scollegare l'apparecchio dalla una presa, afferrare la spina e tirare per scollegarla;

9. Non avvolgere il il cavo sul caricatore quando si conserva l'apparecchio;

10. Tenere il cavo caricabatterie lontano da superfici calde e spigoli vivi;

11. Il cavo di alimentazione non può essere riparato. Se è

danneggiato o la base del carico è rotta, il caricatore deve essere sostituito dal produttore o dal suo agente o da una persona qualificata per evitare qualsiasi rischio.

12. Non maneggiare il caricabatterie o l'apparecchio con le mani bagnate;

13. Non conservare o ricaricare l'apparecchio all'esterno;

14. Il caricatore deve essere rimosso dalla presa prima di rimuovere la batteria e prima della pulizia o della manutenzione dell'apparecchio.

Sicurezza della batteria:

1. Questo apparecchio include batterie agli ioni di litio, **non bruciare le batterie e non esporle a temperature elevate**, in quanto potrebbero esplodere;

2. Il liquido espulso dalla batteria può causare irritazioni o ustioni;

3. In situazione di emergenza contattare immediatamente un professionista;

4. Perdite dalle batterie possono verificarsi in condizioni estreme. Non toccare il liquido che fuoriesce dalla batteria. Se il liquido viene a contatto pelle, lavarsi immediatamente con acqua e sapone. Se il liquido entra negli occhi, sciacquarli immediatamente con acqua pulita per almeno 10 minuti e consultare un medico. Indossare guanti per maneggiare la batteria e smaltire immediatamente in conformità alla normativa vigente;

5. Un eventuale corto circuito può causare ustioni o incendi;

6. Quando la batteria non è in uso, tenere lontano da graffette, monete, chiavi, chiodi, viti o altri piccoli oggetti

metallici che potrebbero fungere da connessione da un terminale all'altro.

7. Per lo smaltimento dell'apparecchio rimuovere la batteria e smaltirla in modo sicuro ed in conformità alla normativa vigente.

Funzionamento:

1. Prima di utilizzare l'apparecchio e dopo qualsiasi impatto, verificare se ci sono danni e riparare come previsto;

2. Non utilizzare l'apparecchio se presenta elementi danneggiati o difettosi;

3. Le riparazioni dovrebbero essere effettuate da un tecnico o una persona qualificata in conformità alle normative di sicurezza vigenti. Le riparazioni effettuate da persone non qualificate potrebbero essere pericolose;

4. Non modificare l'apparecchio in alcun modo in quanto questo può aumentare il rischio di lesioni personali;

5. Utilizzare solo parti di ricambio o accessori forniti o consigliati dal produttore.

Destinazione d'uso:

1. Questo apparecchio è stato progettato solo per l'aspirazione a secco.

2. Non aspirare liquidi o utilizzare su superfici bagnate;

3. Non raccogliere tutto ciò che è infiammabile, brucia o fuma;

4. Utilizzare solo come descritto in questo manuale;

5. Non usare su calcestruzzo, tarmacadam o altre superfici

ruvide.

AVVERTIMENTO:

1. Non usare acqua, solventi o lucidanti per pulire l'esterno dell'apparecchio; pulire con un panno asciutto;
2. Non immergere l'unità in acqua e non metterlo lavastoviglie

Introduzione ai componenti:

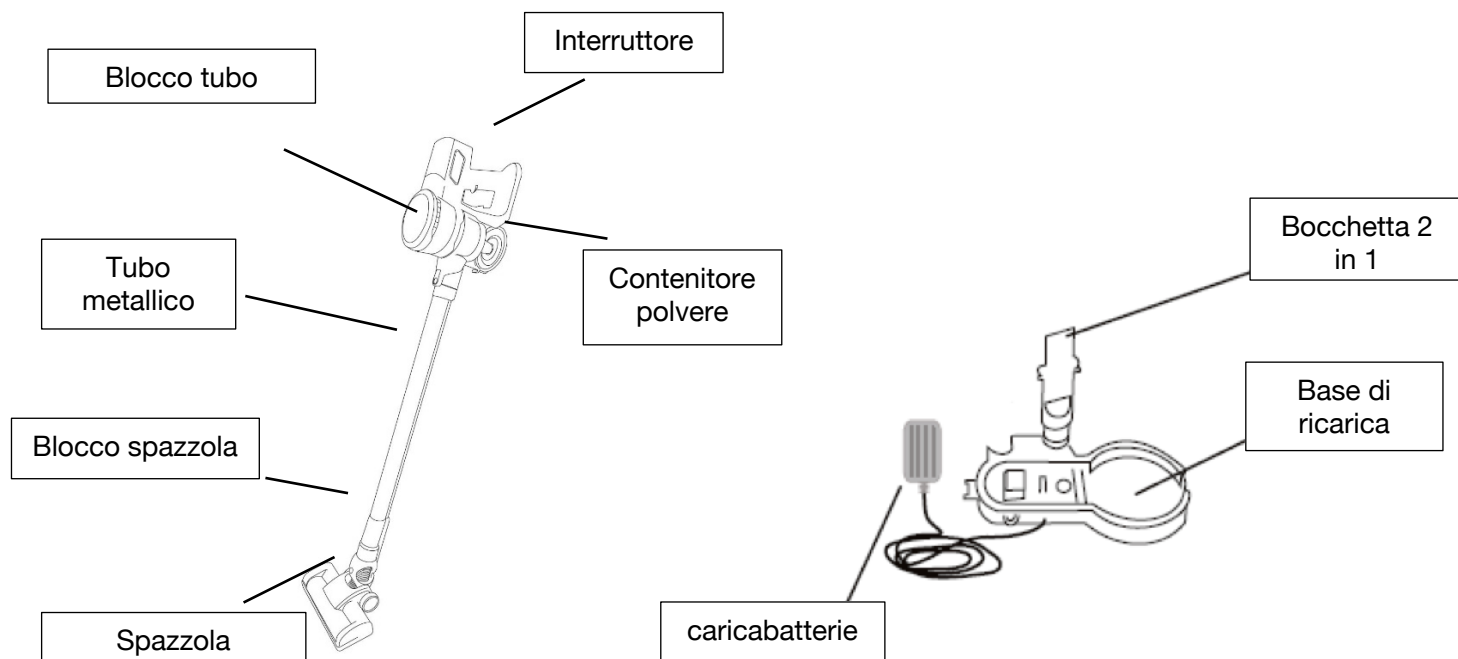

I Utilizzo come aspirapolvere bastone

a) Montare il serbatoio polvere in senso antiorario

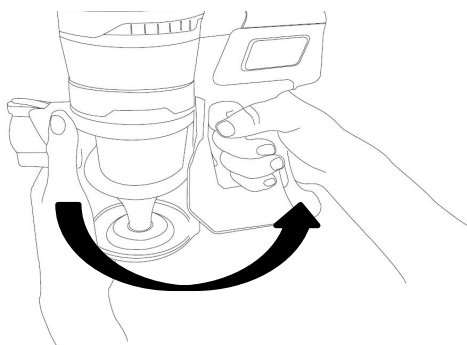

b) Montare il tubo metallico al corpo come mostrato di seguito fino a sentire un click

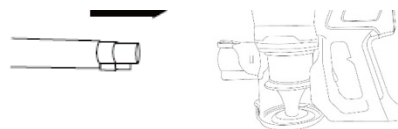

c) attaccare la spazzola al tubo metallico come sotto indicato

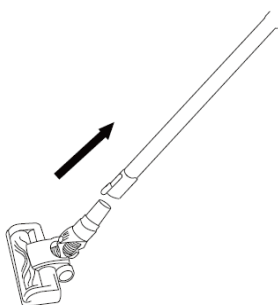

d) Premere l'interruttore d'accensione

Manopola / Controllo velocità

A Bassa potenza
La potenza è inferiore quando si preme il pulsante interruttore per la prima volta

B Alta potenza
È ad alta potenza quando si preme il pulsante interruttore seconda volta

Sarà spento quando si preme la terza volta, come indicato nel cerchio sottostante

Bassa Potenza/Accensione

Spento

Alta potenza

II Come usare senza bastone

Inserire l'accessorio (bocchetta 2in1) al corpo come mostrato di seguito

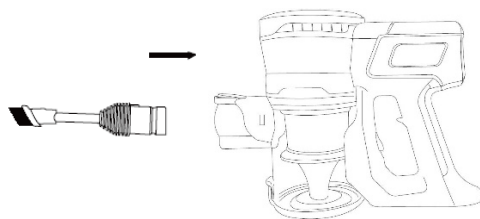

BATTERIA IN CARICA

Quando l'indicatore della potenza della batteria lampeggia, spegnere l'apparecchio e collegarlo alla base di ricarica come mostrato in foto

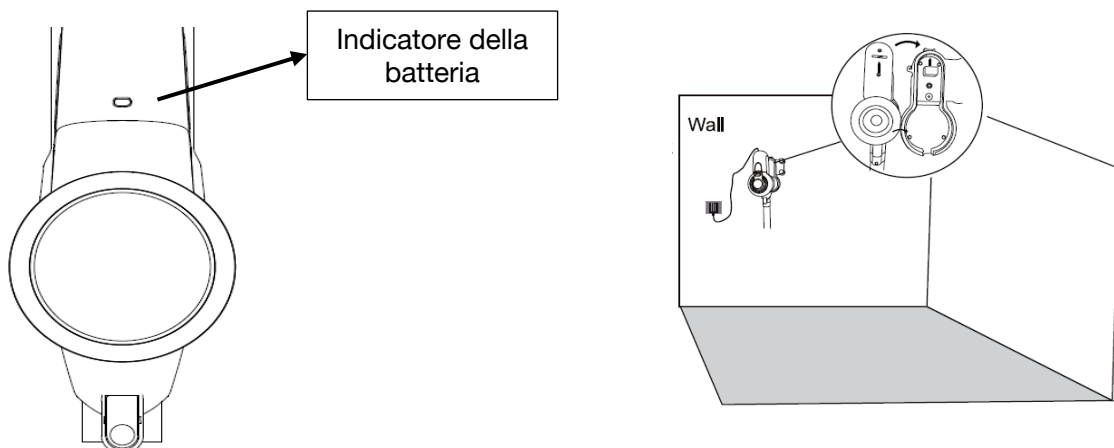

COME SVUOTARE IL CONTENITORE POLVERE

1. Premere il blocco del tubo metallico quindi estrarre il tubo

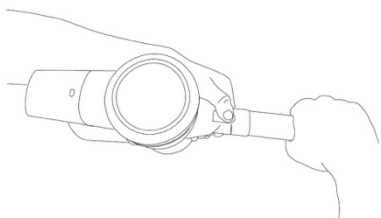

2. Sbloccare il contenitore polvere

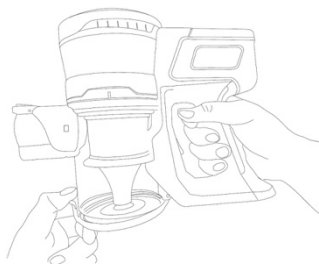

3. Svuotare il contenitore polvere

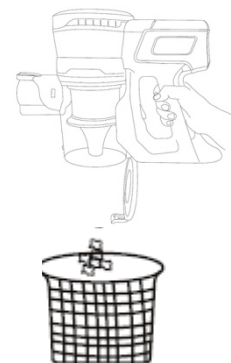

LA MANUTENZIONE DEL FILTRO

1. Premere il connettore batteria per scollegare batteria dal contenitore polvere

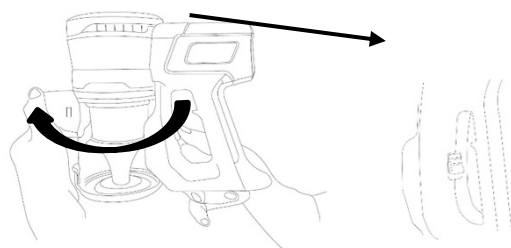

2. Estrarre il contenitore filtro, quindi estrarre il filtro

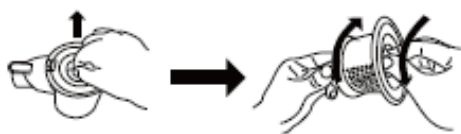

3. Lavare la scatola del filtro e il filtro HEPA

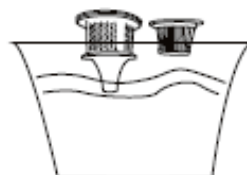

4. Si prega di asciugare completamente il filtro HEPA e la scatola filtro prima di assemblarli nuovamente

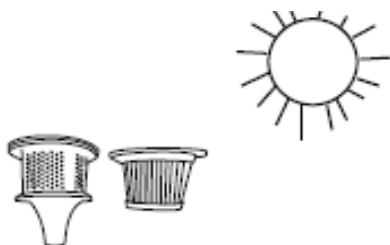

5. Dopo l'essiccazione, montare il filtro alla scatola filtro

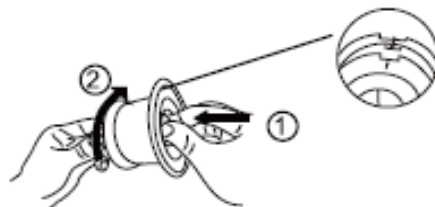

6. Riposizionare la scatola filtro sul contenitore polvere

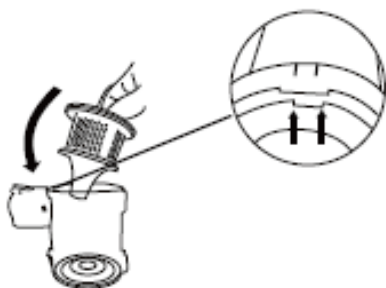

7. Montare il coperchio antipolvere



RISOLUZIONE PROBLEMI

Non pulisce Bene	1, Svuotare il contenitore polvere 2, Verificare che il contenitore polvere sia montato correttamente 3, Controllare che il filtro sia montato correttamente 4, Pulire il filtro
Si arresta o non funziona	1, Caricare batteria 2, Rimuovere eventuali detriti dalla spazzola
La batteria non si carica	1, Controllare i collegamenti 2, Controllare la presa a muro

SPECIFICHE TECNICHE

Batteria	22.2V / 2200mA
Durata della ricarica	4 ore
Potenza Caricabatteria	26V / 500mA
Peso netto	2.3kg
Tempo di utilizzo	35min (bassa velocità), 20min (alta velocità)
Potenza	120W
Aspirazione	9kPa
Flusso Aria	20m ³ / s

AMBIENTE

ATTENZIONE:



Non gettare quest' apparecchio tra i rifiuti domestici. Per questo tipo di prodotti è fornito dai comuni un sistema di raccolta e ritiro in zona ed è quindi un dovere informarsi per conoscere il giusto smistamento del rifiuto. Infatti, i prodotti elettrici ed elettronici possono contenere sostanze pericolose che hanno effetti dannosi sull'ambiente o sulla nostra salute e quindi devono essere riciclati. Il simbolo al lato indica che le apparecchiature elettriche ed elettroniche fanno parte di una raccolta selettiva e differenziata (rappresentata da un bidone su due ruote sbarrato da una croce).