

H.Koenig

**INSTRUCTIONS MANUAL
MANUEL D'UTILISATION
BEDIENUNGSANLEITUNG
HANDBOEK
MANUAL DE UTILIZACIÓN
MANUALE D'USO**



MLK8

**MILK FROTHER
MOUSSEUR À LAIT
MILCHAUFSCÄUMER
MELKSCHUIMER
ESPUMADOR DE LECHE
MONTALATTE**



ENGLISH

READ ALL INSTRUCTIONS BEFORE USING THE FROTHER. KEEP THESE INSTRUCTIONS FOR FUTURE REFERENCE.

- **WARNING:** This appliance must be earthed.
- Do not immerse in water or other liquids. Danger of short-circuiting!
- Never operate damaged appliances (incl. mains cables).
- Do not place the appliance on a polished wood surface, it could damage the wood.
- Never touch live parts.
- Operate appliance only through a professionally installed socket supplying the correct voltage.
- Do not use extension cables.
- Never let main cable hang loose, nor remove plug with wet hands, nor lay or hang on hot surfaces, nor let it come into contact with oils.
- Unplug the appliance:
 - After each use
 - When the appliance is not in use
 - Before changing accessories or cleaning the appliance
- Do not touch the metal parts, the filter holder or its housing when the appliance is in use, as this may cause burns or scalding.
- Do not operate this appliance with a damaged cord or plug. If the supply cord is damaged, it must be replaced by manufacturer, its service agent or similarly qualified person in order to avoid a hazard.
- This appliance is not intended for use by persons (including children) with reduced physical, sensory or mental capabilities, or lack of experience and knowledge, unless they have been given supervision or

instruction concerning use of the appliance by a person responsible for their safety.

- Children should be supervised to ensure they do not play with the milk frothier.
- Do not operate outdoors.
- Do not operate without milk in the jug.
- **Do not leave the running appliance unattended**
- Turn the appliance and main power off when not in use.
- Never touch rotating parts. Risk of injury!
- By exceeding the filling capacity the jug may overflow.
- Appliance to be used only in conjunction with the basic unit provided.
- Never operate appliance on uneven surfaces.
- Use only fire blankets to extinguish fires on appliances.
- The appliance is not designed for commercial or industrial use; it is for household use only.
- Do not insert any objects and/or fingers in the appliance apertures.
- The device must not be used if it has been dropped, it obvious signs of damage are visible or if it has leaks.
- Disable appliances prior to disposal, cut off mains cable and take to an official refuse site.

The jug is not suitable for refrigerator, freezer and dishwasher.

Do not place the jug on or near heating stove.

HOW TO USE

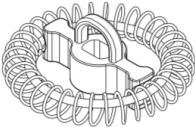
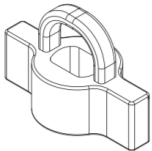
Whisk	Function	Max capacity	Time
	Frothing cold milk	115ml	60~65s
	Frothing & Heating	115ml	75-115s
	Heating (a small amount of froth)	240ml	130-170s

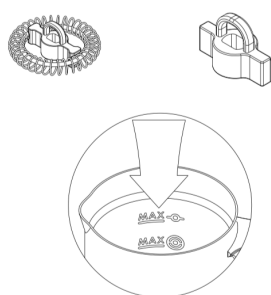

1



2

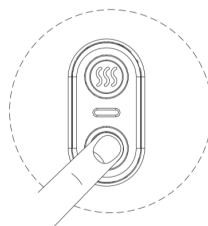

3

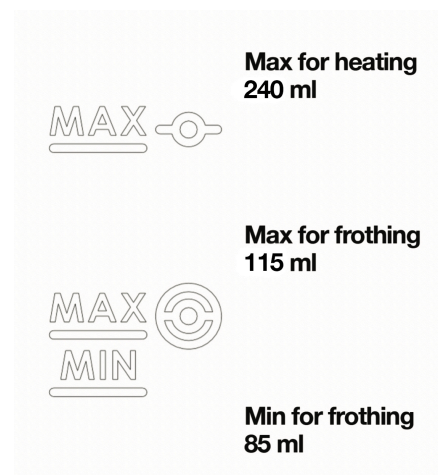

1. Choose the appropriate whisk and set it inside the jug.(See the function above for reference)
2. Pour the milk into the jug according to the max & min markings inside the jar (See the max capacity above for reference)
WARNING: DO NOT operate without minimum level of liquid in the Jug. DO NOT operate when where is no whisk set in place.
3. Fix the lid to the jug. Then press the button to start the machine:
 - 1) Frothing & Heating / Heating: Push the button, the blue and red indicator light turn on at the same time. The red light will be off after finishing working and the blue light keeps flashing for 30s.
 - 2) Frothing the cold milk: Pour the cold milk into the jug and press the button then the blue indicator light turns on, After the machine finishes working, the blue light off and the blue light keeps flashing for 30s.

HINTS AND TIPS

Here are some handy hints to help you get the best out of your frother.

- Always use your frother first to froth or heat your milk. While it is operating prepare your coffee or hot chocolate and serve immediately.
- Use whole milk (fat content >3.0%) for best results.
- Cold milk can be frothed with this frother. But it doesn't mean you can cool down the milk with it. The frother works in normal temperature in this condition.
- Milk heats to approximately 65+/-5°C. This is the ideal temperature to ensure the flavor of your coffee is not impaired and so you don't have to wait too long until you can start sipping on your drink.
- Keep the whisks in a safe place. They are small and can easily be lost.
- After frothing or heating allow 2 minutes for the thermostat to reset and the frother to be ready for use again. To shorten this time, rinse with water and wipe dry after each use.
- The frother is designed to heat and froth milk. If you add flavorings, coffee granules or hot chocolate powder in the frother ensure you thoroughly clean immediately after using.

SERVING SUGGESTIONS

Here is a selection of quick and easy drinks you can make using the frother.

WITH FROTHED MILK

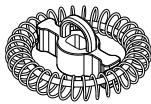

Cappuccino

1/3 espresso

Add 2/3 frothed milk

Top with cocoa powder.

Latte Macchiato

Pour frothed milk in a tall glass

Add espresso carefully

along rim of the glass.

Instant frothy coffee

Make instant coffee

Add frothed milk.

WITH HOT MILK

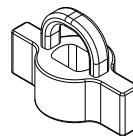

Caffè Latte

1/3 espresso shot

Add 2/3 heated milk and stir.

Hot Chocolate

Pour heated milk in to a large mug

Add chocolate powder and stir to mix.

Instant milky coffee

Place instant coffee granules in a cup

Add hot milk and stir to mix.

CLEANING AND CARE

Remove the plug from power supply. Remove the jug from the power base before cleaning. To separate the lid and the silicon ring from the jug. **Never immerse the jug or the base into water. Do not use the dishwasher.**

1. **THE JUG:** Clean immediately after each use. Flush and clean the walls using warm soapy water and a non-abrasive cloth. Then dry with a soft cloth. **Do not use the dishwasher.**
2. **THE LID:** To separate the lid and the silicon ring from the jug. Washing out with water directly.
3. **THE BODY:** Clean with a soft cloth. **Never use sharp cleaning agents, hard nylon brush or metal brush to avoid scratches on the stain less steel surface! Never clean with metal objects and never use abrasives.**
4. **THE WHISKS:** Remove from the jug. Wash with warm water. Dry and store in a safe place.
5. Take out the power plug before cleaning.
6. Take out the spiral whisk or paddle, fill with water, use a small brush to clean the gap under shaft sleeve of motor.
7. Fix the spiral whisk, pour water into jug, water can't exceed the max of stir, setting cold frother as the state of milk frother , finished one time in one loop.
8. Use sponge or nonmetal soft brush to clean the inside and outside of the jug, then wipe dry with a soft cloth.
9. When cleaning the jug, never immerse the jug fully in water. There are electronic components in the body of the jug that will be damaged.
10. Can't be cleaned in the dishwasher.

ENVIRONMENT

CAUTION:



Do not dispose of this product as it has with other household products. There is a separation of this waste product into communities, you will need to inform your local authorities about the places where you can return this product. In fact, electrical and electronic products contain hazardous substances that have harmful effects on the environment or human health and should be recycled. The symbol here indicates that electrical and electronic equipment should be chosen carefully, a wheeled waste container is marked with a cross.

Adeva SAS / H.Koenig Europe - 8 rue Marc Seguin - 77290 Mitry Mory - France
www.hkoenig.com - sav@hkoenig.com - contact@hkoenig.com - Tél: +33 1 64 67 00 01

FRANÇAIS

LISEZ TOUTES LES INSTRUCTIONS AVANT D'UTILISER LE MOUSSEUR. CONSERVEZ CE MANUEL EN LIEU SÛR

- **AVERTISSEMENT** : cet appareil doit être relié à la terre.
- Ne plongez pas l'appareil dans l'eau ou tout autre liquide. Risque de court-circuit !
- Ne faites jamais fonctionner un appareil endommagé (y compris le câble d'alimentation).
- Ne placez pas l'appareil sur une surface en bois poli, cela pourrait l'endommager.
- Ne touchez jamais les pièces sous tension.
- Branchez l'appareil uniquement à une prise de courant installée par un électricien et fournissant la tension correcte.
- N'utilisez pas de rallonge.
- Ne laissez jamais pendre le câble principal, ne retirez jamais la fiche avec les mains mouillées, ne la posez jamais sur des surfaces chaudes, ne jamais la mettre en contact avec des huiles.
 - Débranchez l'appareil :
 - après chaque utilisation
 - lorsque l'appareil n'est pas utilisé
 - avant de changer les accessoires ou de nettoyer l'appareil.
- Ne touchez pas les pièces métalliques, le porte-filtre ou la carrosserie lorsque l'appareil est utilisé, car cela peut causer des brûlures.
- N'utilisez jamais un appareil avec un cordon ou une fiche endommagée. Si le cordon d'alimentation est endommagé, il doit être remplacé par le fabricant, son agent ou une autre personne qualifiée afin d'éviter tout accident.

- Cet appareil n'est pas conçu pour être utilisé par des personnes (y compris des enfants) ayant des capacités physiques, sensorielles ou intellectuelles réduites ou sans expérience et connaissance, à moins qu'elles soient sous surveillance ou bien qu'elles aient été informées de la bonne utilisation de l'appareil par une personne responsable de leur sécurité.
- Les enfants doivent être surveillés pour s'assurer qu'ils ne jouent pas avec l'appareil.
- Ne pas utiliser à l'extérieur.
- Ne faites pas fonctionner le mousser sans y avoir versé du lait.
- **Ne laissez pas l'appareil en marche sans surveillance**
- Éteignez et débranchez l'appareil lorsqu'il n'est pas utilisé.
- Ne touchez jamais les pièces en rotation. Risque de blessures !
- Si la capacité de remplissage est dépassée, le mousser risque de déborder.
- L'appareil ne doit être utilisé qu'avec le socle fourni.
- N'utilisez jamais l'appareil sur des surfaces inégales.
- N'utilisez que des couvertures épaisses pour éteindre un incendie si l'appareil prend feu.
- L'appareil n'est pas conçu pour un usage commercial ou industriel ; il est destiné seulement à un usage domestique.
- N'insérez pas d'objet ou vos doigts dans les ouvertures de l'appareil.
- L'appareil ne doit pas être utilisé s'il a chuté, s'il y a des signes visibles de dommages ou en cas de fuite
- Désactivez l'appareil avant son élimination, débranchez le câble d'alimentation et emmenez-le à une déchetterie officielle.

Le pichet ne doit pas être mis dans un réfrigérateur, un congélateur et un lave-vaisselle.
Ne placez pas le pichet sur un four ou à proximité.

AVANT LA PREMIÈRE UTILISATION

- Déballez la boîte avec soin, en conservant tous les matériaux d'emballage jusqu'à ce que vous soyez satisfait et en vous assurant que tout est en place et en état de marche.
- Retirez tous les emballages et rangez-les pour une utilisation ultérieure. Vérifiez que l'appareil soit complet et en parfait état.
- Avant d'utiliser l'appareil pour la première fois, veuillez nettoyer le pichet et les accessoires, comme décrit dans le chapitre «Nettoyage et entretien», afin d'éliminer la poussière ou les résidus de fabrication.

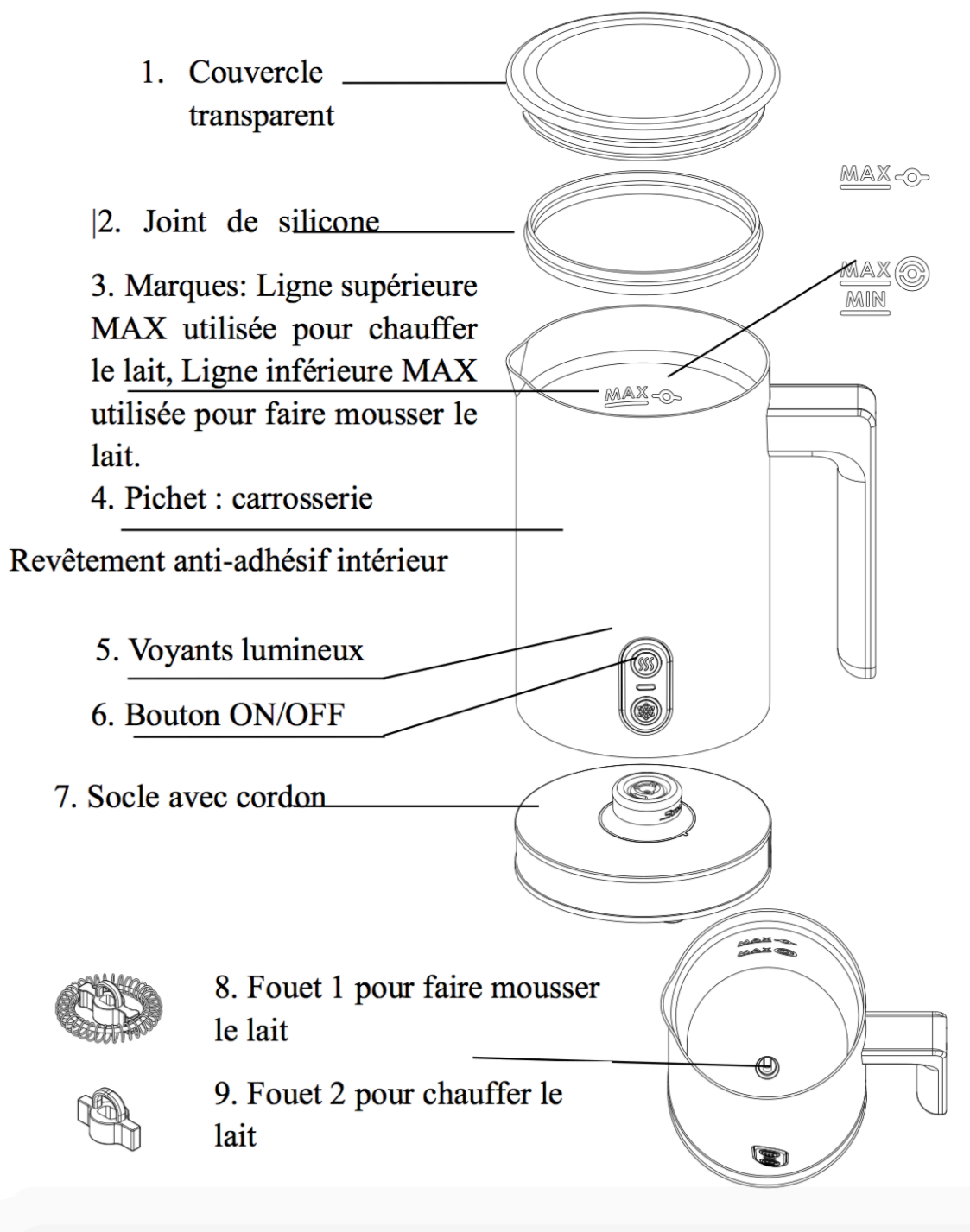

UTILISATION

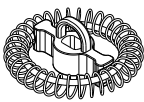
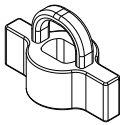
Fouet	Fonction	Capacité maximale	Temps
	Mousse de lait froid	115ml	60 ~ 65s
	Mousse et chauffage	115ml	75-115s
	Chauffage (avec un peu de mousse)	240ml	130-170s

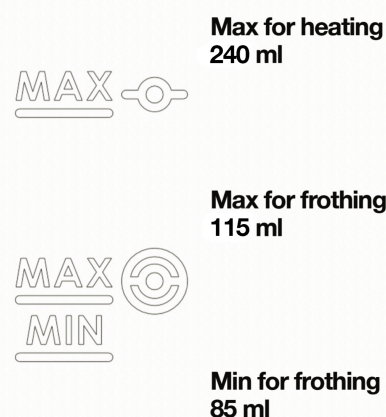
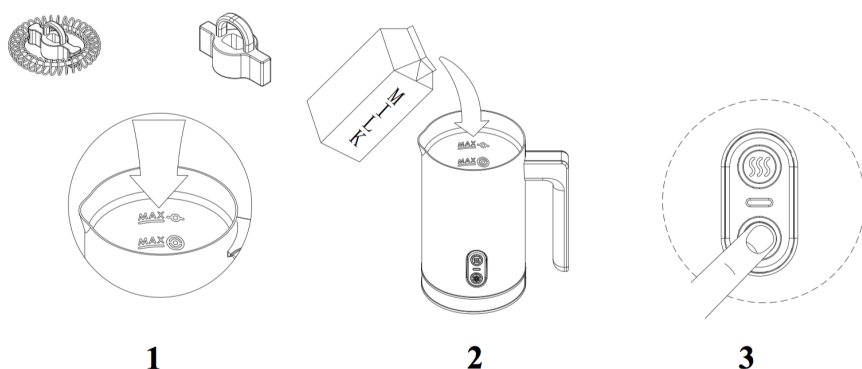

1. Choisissez le fouet approprié puis placez-le à l'intérieur (voir la fonction ci-dessus pour référence)
2. Versez le lait dans le pichet en respectant les marques de maximum et minimum à l'intérieur du pot (voir la capacité maximale ci-dessus pour référence)

AVERTISSEMENT : NE PAS utiliser sans le niveau minimum de lait dans le pichet. NE PAS faire fonctionner sans fouet.

3. Placez le couvercle sur le pichet puis appuyez sur le bouton pour démarrer l'appareil :
 - 1) Mousse & Chauffage / Chauffage : appuyez sur le bouton. Les voyants bleu et rouge s'allument simultanément. Le voyant rouge s'éteint une fois le travail terminé et le voyant bleu continue de clignoter pendant 30 secondes.
 - 2) Mousse de lait froid : versez le lait froid dans le pot et appuyez sur le bouton : le voyant bleu s'allume. Une fois que le mousser a fini de fonctionner, la lumière bleue se met à clignoter pendant 30 secondes.

CONSEILS ET ASTUCES

Voici quelques conseils pratiques pour vous aider à tirer le meilleur parti de votre mousser.

- Utilisez toujours votre mousser en premier pour faire mousser ou chauffer votre lait. Pendant le fonctionnement, préparez votre café ou votre chocolat chaud et servez-le immédiatement.
- Utilisez du lait entier (teneur en matières grasses > 3,0%) pour obtenir les meilleurs résultats.
- Le lait froid peut être émulsionné avec ce mousser, mais cela ne signifie pas que vous pouvez refroidir le lait avec. Il fonctionne à température normale dans ce cas.
- Le lait chauffe jusqu'à environ 65+/- 5°C. C'est la température idéale pour donner à votre café une saveur agréable et vous n'avez donc pas à attendre trop longtemps avant de pouvoir le boire.
- Conservez les fouets dans un endroit sûr. Ils sont petits et peuvent facilement être perdus.
- Après avoir fait mousser ou chauffer le lait, attendez 2 minutes que le thermostat se réinitialise et que le mousser soit à nouveau prêt. Pour raccourcir ce laps de temps, rincez à l'eau et essuyez après chaque utilisation.
- Le mousser est conçu pour chauffer et faire mousser le lait. Si vous ajoutez des arômes, des granulés de café ou du chocolat en poudre chaud dans le pichet, assurez-vous de bien le nettoyer immédiatement après utilisation.

RECOMMANDATIONS D'UTILISATION :

Voici une sélection de boissons rapides et faciles que vous pouvez préparer avec le mousser.

AVEC MOUSSE DE LAIT

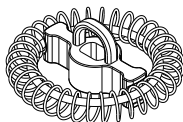

Cappuccino

1/3 espresso

Ajouter 2/3 de mousse de lait

Garnir de cacao en poudre.

Latte macchiato

Verser la mousse de lait dans un grand verre

Ajouter avec soin l'espresso le long du bord du verre.

Café moussieux instantané

Verser du café instantané en poudre

Ajouter la mousse de lait.

AVEC LAIT CHAUD

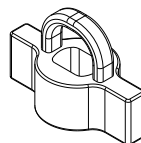

Café au lait

1/3 espresso

Ajouter les 2/3 de lait chaud et remuer.

Chocolat chaud

Verser le lait chaud dans une grande tasse

Ajouter le chocolat en poudre et remuer pour bien mélanger.

Café au lait instantané

Placez les grains de café instantané dans une tasse

Ajouter le lait chaud et remuer pour bien mélanger.

NETTOYAGE ET ENTRETIEN

Retirez la fiche de la prise murale. Retirez le pichet de son socle avant de le nettoyer. Enlevez le couvercle et le joint en silicone du pichet. **Ne plongez jamais le pichet ou le socle dans l'eau. Ne les mettez pas au lave-vaisselle.**

1. **LE PICHET** : nettoyez-le immédiatement après chaque utilisation. Rincez et nettoyez les parois intérieures avec de l'eau chaude savonneuse et un tissu non abrasif. Essuyez à l'aide d'un chiffon doux. **N'utilisez pas le lave-vaisselle.**
2. Pour séparer le couvercle et le joint en silicone du pichet, lavez à l'eau directement.
3. **LA CARROSSERIE** : nettoyez-la avec un chiffon doux. **N'utilisez jamais d'outil coupant, de brosse en nylon dur ou en métal pour éviter les rayures sur la surface en acier! Ne nettoyez jamais avec des objets métalliques et n'utilisez jamais de produits abrasifs.**
4. **LES FOUETS** : retirez-les du pichet, lavez-les à l'eau. et conservez-les dans un endroit sûr.
5. Débranchez le cordon d'alimentation avant de nettoyer l'appareil.
6. Sortez les fouets, remplissez le pichet d'eau, utilisez une petite brosse pour nettoyer l'espace sous le manchon de l'arbre du moteur.
7. Fixez le fouet en spirale, versez de l'eau dans le pichet sans dépasser la marque maximum inférieure, puis faites fonctionner quelques secondes.
8. Utilisez une brosse douce ou une éponge non métallique pour nettoyer l'intérieur et l'extérieur du mousseur, puis essuyez-le avec un chiffon doux.
9. Lorsque vous nettoyez le pichet, ne le plongez jamais complètement dans l'eau. Il y a des composants électroniques dans la carrosserie du pichet qui seraient

endommagés.
10. Ne peut pas être nettoyé au lave-vaisselle.

ENVIRONNEMENT

ATTENTION :



Vous ne devez pas vous débarrasser de cet appareil avec vos déchets ménagers. Un système de collecte sélective pour ce type de produit est mis en place par les communes, vous devez vous renseigner auprès de votre mairie afin d'en connaître les emplacements. En effet, les produits électriques et électroniques peuvent contenir des substances dangereuses qui ont des effets néfastes sur l'environnement ou la santé humaine et doivent être recyclés. Le symbole ci-contre indique que les équipements électriques et électroniques font l'objet d'une collecte sélective, il représente une poubelle sur roues barrée d'une croix.

Adeva SAS / H.Koenig Europe - 8 rue Marc Seguin - 77290 Mitry Mory - France
www.hkoenig.com - sav@hkoenig.com - contact@hkoenig.com - Tél: +33 1 64 67 00 01

DEUTSCH

LESEN SIE VOR DER NUTZUNG DES AUFSCHÄUMERS ALLE ANWEISUNGEN. BEWAHREN SIE DIESE ALS KÜNFTIGE REFERENZ AUF.

- **WARNUNG:** Das Gerät muss geerdet werden.
- Tauchen Sie das Gerät nicht in Wasser oder andere Flüssigkeiten. Kurzschluss-Gefahr!
- Bedienen Sie keine beschädigten Geräte (inkl. Stromkabel).
- Platzieren Sie das Gerät nicht auf einer polierten Holzfläche, es könnte das Holz beschädigen.
- Fassen Sie niemals spannungsführende Teile an.
- Bedienen Sie das Gerät ausschließlich durch eine professionell installierte Steckdose, die eine passende Spannung liefert.
- Benutzen Sie keine Verlängerungskabel.
- Lassen Sie das Stromkabel niemals lose hängen, ziehen Sie den Stecker nicht mit feuchten Händen, legen oder hängen Sie das Kabel nicht auf heiße Flächen, oder lassen Sie dieses nicht in Kontakt mit Ölen kommen.
- Trennen Sie das Gerät vom Netz:
Nach jedem Gebrauch
Wenn das Gerät nicht benutzt wird
Bevor Sie das Zubehör austauschen oder das Gerät reinigen
- Fassen Sie die Metallteile, den Filterhalter oder das Gehäuse nicht an, wenn das Gerät benutzt wird, da dies zu Verbrennungen oder Verbrühungen führen kann.
- Bedienen Sie das Gerät nicht mit einem beschädigten Kabel oder Stecker. Wenn das Stromkabel beschädigt ist, muss es von dem Hersteller, seinem Dienstleister oder einer ähnlich qualifizierten Person ersetzt werden,

um Gefahren zu vermeiden.

- Das Gerät ist nicht dafür geeignet, von Personen (einschließlich Kindern) mit eingeschränkten körperlichen, sensorischen oder geistigen Fähigkeiten oder mangels Erfahrung und Wissen bedient zu werden, es sei denn sie werden beaufsichtigt oder erhalten Anweisungen, wie das Gerät zu benutzen ist, von einer für ihre Sicherheit zuständigen Person.
- Kinder müssen beaufsichtigt werden, um sicherzustellen, dass sie mit dem Milchaufschäumer nicht spielen.
- Bedienen Sie das Gerät nicht draußen.
- Bedienen Sie das Gerät nicht ohne Milch in dem Krug.
- **Lassen Sie das arbeitende Gerät nicht unbeaufsichtigt.**
- Beim Nichtgebrauch schalten Sie das Gerät und die Stromversorgung aus.
- Berühren Sie niemals drehende Teile. Risiko einer Verletzung!
- Der Krug kann überlaufen, wenn seine Abfüllkapazität überschritten wird.
- Das Gerät darf ausschließlich zusammen mit der zur Verfügung gestellten Grundeinheit benutzt werden.
- Bedienen Sie das Gerät niemals auf unebenen Flächen.
- Benutzen Sie ausschließlich Löschdecken, um ein Feuer auf dem Gerät zu löschen.
- Das Gerät ist nicht für eine kommerzielle oder industrielle Nutzung geeignet, sondern ausschließlich für die Haushaltsnutzung.
- Setzen Sie keine Gegenstände und/oder keine Finger in die Öffnungen des Gerätes ein.
- Das Gerät darf nicht benutzt werden, wenn es fallen gelassen wurde, wenn auffällige Zeichen von Beschädigungen sichtbar sind oder wenn es undicht ist

- Deaktivieren Sie das Gerät vor der Entsorgung, schneiden Sie das Stromkabel ab und bringen Sie dieses zu einer offiziellen Deponie-Stelle.

Der Krug ist nicht für einen Kühlschrank, ein Gefrierfach oder die Spülmaschine geeignet. Platzieren Sie den Krug nicht auf oder in der Nähe von einem Heizofens.

VOR DEM ERSTEN GEBRAUCH

- Packen Sie den Karton vorsichtig aus, behalten Sie alle Verpackungsmaterialien bis Sie festgestellt haben, dass Sie mit allem zufrieden sind, und alles vorhanden und betriebsfähig ist.
- Entfernen Sie alle Verpackungen und Folien, und bewahren Sie diese für die spätere Nutzung auf. Überprüfen Sie, dass Ihr Gerät vollständig geliefert worden und in einem perfekten Zustand ist.
- Bevor Sie das Gerät zum ersten Mal benutzen, reinigen Sie bitte den Krug und das Zubehör, wie es in dem Kapitel „Reinigung und Pflege“ beschrieben ist, um den Staub und Produktionsrückstände zu entfernen.

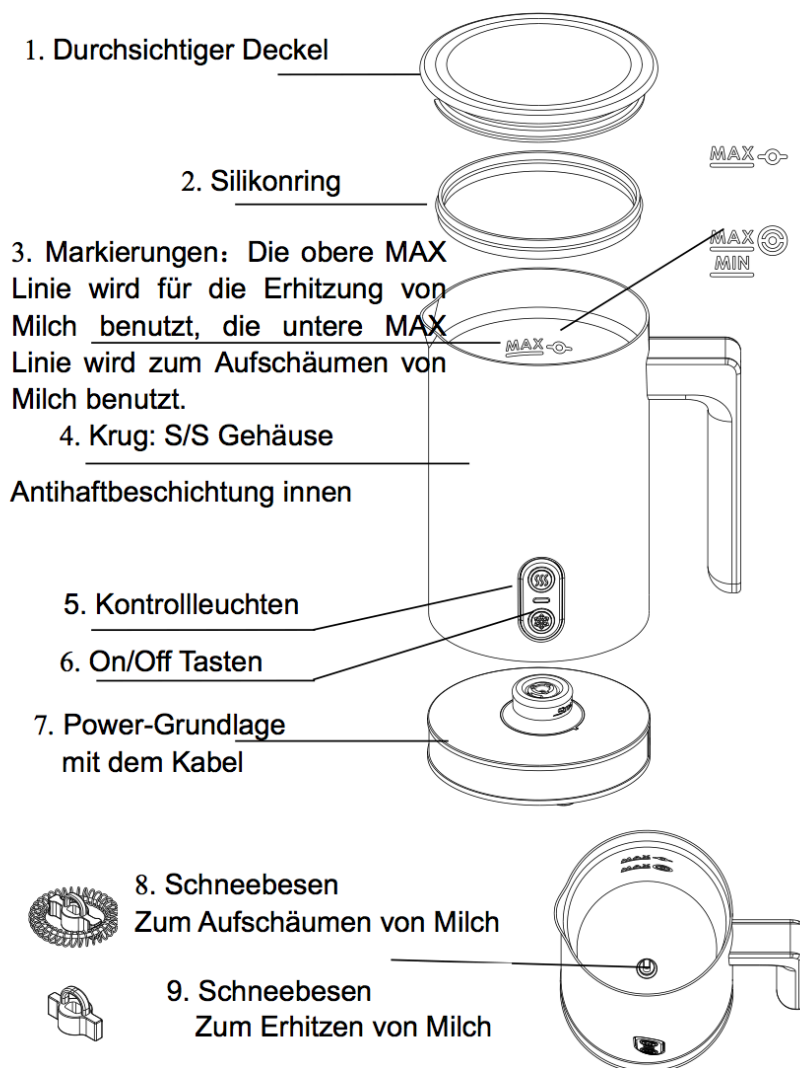

BENUTZUNGSWEISE

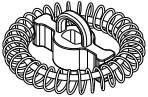
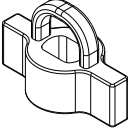
Schneebeesen	Funktion	Max. Kapazität	Zeit
	Aufschäumen von kalter Milch	115ml	60~65s
	Aufschäumen & Erhitzen	115ml	75-115s
	Erhitzen (mit einer kleinen Schaummenge)	240ml	130-170s

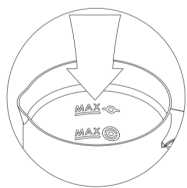

1

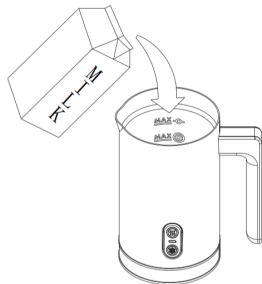

2

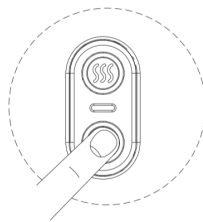

3

Max for heating
240 ml



Max for frothing
115 ml



Min for frothing
85 ml

- Wählen Sie einen passenden Schneebeesen und setzen Sie diesen in den Krug ein (Siehe die Funktionen oben als Referenz)
- Gießen Sie die Milch in den Krug gemäß den Max & Min Markierungen in dem Krug (Siehe die Max. Kapazität als Referenz)
WARNUNG: Bedienen Sie das Gerät NICHT ohne die minimale Flüssigkeitsmenge in dem Krug. Bedienen Sie das Gerät NICHT ohne den eingesetzten Schneebeesen.
- Befestigen Sie den Deckel auf dem Krug. Dann drücke Sie auf die Taste, um die Maschine zu starten.
 - Aufschäumen & Erhitzen: drücken Sie auf die Taste, die blaue und die rote Kontrollleuchte werden gleichzeitig angehen. Die rote Leuchte geht nach dem Funktionsbetrieb aus und die blaue blinkt noch für 30 Sekunden.
 - Aufschäumen kalter Milch: gießen Sie die kalte Milch in den Krug und drücken Sie auf die Taste, die blaue Kontrollleuchte wird angehen. Nachdem die Maschine den Betrieb beendet, wird die blaue Leuchte noch für 30 Sekunden blinken.

HINWEISE UND TIPPS

Hier sind ein paar praktische Hinweise für die beste Leistung Ihres Aufschäumers.

- Benutzen Sie Ihren Aufschäumer zuerst, um Ihre Milch aufzuschäumen oder zu erhitzen. Während dieser arbeitet, bereiten Sie Ihren Kaffee oder heiße Schokolade zu und servieren Sie diese sofort.
- Verwenden Sie Vollmilch (Fettgehalt >3.0%) für beste Ergebnisse.
- Kalte Milch kann mit diesem Aufschäumer aufgeschäumt werden. Das bedeutet aber nicht, dass Sie die Milch damit abkühlen können. Der Aufschäumer funktioniert in diesem Fall bei einer normalen Temperatur.
- Milch wird bis ca. 65+/-5°C erhitzt. Dies ist eine perfekte Temperatur, um zu sichern, dass der Geschmack Ihres Kaffees nicht beeinträchtigt wird, und dass Sie nicht zu lange warten müssen, bis Sie anfangen können, Ihr Getränk in Schlückchen zu trinken.
- Bewahren Sie die Schneebesens an einem sicheren Ort auf. Sie sind klein und können einfach verloren gehen.
- Nach dem Aufschäumen oder Erhitzen, lassen Sie das Thermostat für 2 Minuten abkühlen, bis der Aufschäumer bereit wird, erneut benutzt zu werden. Um diese Zeit zu verkürzen, spülen Sie diesen mit Wasser ab und trocknen Sie ihn nach jedem Gebrauch.
- Der Aufschäumer ist zum Erhitzen und Aufschäumen von Milch geeignet. Wenn Sie Aromen, Kaffeegranulate oder Kakao-Pulver in den Aufschäumer hinzufügen, vergewissern Sie sich, dass dieser nach dem Gebrauch sorgfältig gereinigt wird.

SERVIERVORSCHLÄGE

Hier finden Sie die Auflistung von schnellen und einfachen Getränken, die Sie mithilfe Ihres Aufschäumers zubereiten können.

MIT AUFGESCHÄUMTER MILCH

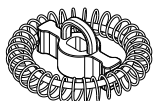

Cappuccino

1/3 Espresso
2/3 aufgeschäumte Milch
hinzufügen
Mit Kakaopulver krönen

Latte Macchiato

Aufgeschäumte Milch in ein
hohes Glas gießen
Espresso vorsichtig den Rand
des Glases entlang hinzufügen

Löslicher Schaumkaffee

Einen löslichen Kaffee machen
Aufgeschäumte Milch hinzufügen

MIT HEIßER MILCH

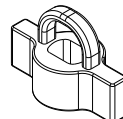

Caffè Latte

1/3 Espresso-Shot
2/3 erhitze Milch hinzufügen und
umrühren

Heiße Schokolade

Erhitzte Milch in eine große Tasse gießen
Kakaopulver hinzufügen und verrühren

Löslicher Milchkaffee

Lösliches Kaffeepulver in eine Tasse
hinzufügen
Heiße Milch dazugeben und verrühren

REINIGUNG UND PFLEGE

Ziehen Sie den Stecker aus der Steckdose. Entfernen Sie den Krug von der Grundlage vor der Reinigung. Trennen Sie den Deckel und den Silikonring von dem Krug. **Tauchen Sie den Krug oder die Grundlage niemals in Wasser. Benutzen Sie keine Spülmaschine.**

1. **DER KRUG:** Reinigen Sie diesen unmittelbar nach jedem Gebrauch. Spülen Sie die Wände mit Seifenwasser und einem nicht-aggressiven Tuch aus. Dann trocknen Sie diesen mit einem weichen Tuch. **Benutzen Sie keine Spülmaschine.**
2. **DER DECKEL:** Trennen Sie den Deckel und den Silikonring von dem Krug. Spülen Sie diesen unmittelbar mit Wasser aus.
3. **DAS GEHÄUSE:** Reinigen Sie dieses mit einem weichen Tuch. **Benutzen Sie niemals scharfe Reinigungsmittel, harte Nylonbürsten oder Metallbürsten, um Kratzer auf der Edelstahl-Fläche zu vermeiden! Reinigen Sie es niemals mit Metallgegenständen und benutzen Sie keine abrasiven Reinigungsmittel.**
4. **DIE SCHNEEBESEN:** Entfernen Sie diese aus dem Krug. Reinigen Sie sie mit warmem Wasser. Danach trocknen und an einem sicheren Ort aufbewahren.
5. Ziehen Sie den Stecker vor der Reinigung.
6. Entnehmen Sie den Spiralbesen oder das Paddel, befüllen Sie es mit Wasser, benutzen Sie eine kleine Bürste, um die Lücke unter der Wellenhülse des Motors zu reinigen.
7. Befestigen Sie den Spiralbesen, gießen Sie Wasser in den Krug, das Wasser darf die Max Markierung bei der Einstellung auf kalten Schaum, wie bei dem Milchschaum, nicht überschreiten, der in einem

- Durchgang entsteht.
8. Benutzen Sie einen Schwamm oder eine nichtmetallische weiche Bürste, um die Innen- und die Außenseite des Kruges zu reinigen, dann wischen Sie diesen mit einem weichen Tuch trocken.
 9. Bei der Reinigung des Kruges tauchen Sie den Krug niemals vollständig in Wasser. Das Gehäuse des Kruges verfügt über elektronische Komponente, die dabei beschädigt werden.
 10. Das Gerät kann in der Spülmaschine nicht gereinigt werden.

UMWELT

ACHTUNG:



Werfen Sie nicht dieses Produkt, wie es mit anderen Haushaltsprodukten hat. Es gibt eine Mülltrennung von diesem Produkt in Gemeinden, Sie müssen Ihre lokalen Behörden über die Orte, wo man dieses Produkt zurückgeben können zu informieren. In der Tat enthalten elektrische und elektronische Produkte gefährliche Stoffe, die schädliche Auswirkungen auf die Umwelt oder die menschliche Gesundheit haben und sollte recycelt werden. Das Symbol hier darauf hinweisen, dass elektrische oder elektronische Geräte sollten sorgfältig ausgewählt werden, ist ein fahrbarer Abfallbehälter mit einem Kreuz markiert.

Adeva SAS / H.Koenig Europe - 8 rue Marc Seguin - 77290 Mitry Mory - France
www.hkoenig.com - sav@hkoenig.com - contact@hkoenig.com - Tél: +33 1 64 67 00 01

NEDERLANDS

LEES ALLE INSTRUCTIES VOOR U GEBRUIK MAAKT VAN DEZE MELKSCHUIMER. BEWAAR DEZE INSTRUCTIES VOOR DE TOEKOMST.

- **WAARSCHUWING:** Dit apparaat dient te worden geaard.
- Nooit onderdompelen in water of een andere vloeistof. Gevaar op kortsluiting!
- Nooit beschadigde apparaten gebruiken (incl. stroomkabels).
- Plaats het apparaat niet op hout, dit kan het hout beschadigen.
- Raak nooit onderdelen aan die onder stroom staan.
- Gebruik het apparaat alleen met een stopcontact dat door een professional is geïnstalleerd en een correcte spanning afgeeft.
- Gebruik geen verlengkabels.
- Nooit de stroomkabel los laten hangen of de stekker verwijderen met natte handen of in contact laten komen met olie.
- Haal de stekker uit het stopcontact:
Na ieder gebruik
Als het apparaat niet wordt gebruikt
Bij het wisselen van accessoires of het schoonmaken van het apparaat
- Raak niet de metalen onderdelen, de filterhouder of de behuizing aan als het apparaat in gebruik is, dit kan tot verbrandingen leiden.
- Gebruik dit apparaat niet als de kabel of stekker is beschadigd. Als de stroomkabel beschadigd is, moet het worden vervangen door de fabrikant, een servicemonteur of een gelijkwaardig gekwalificeerd persoon om gevaren te vermijden.

- Dit apparaat is niet bedoeld voor gebruik door personen (waaronder kinderen) die geestelijk of lichamelijk minder valide zijn, of een gebrek aan ervaring en kennis hebben, tenzij er toezicht is of instructies zijn voor het gebruik van het apparaat door een persoon verantwoordelijk voor hun veiligheid.
- Kinderen moeten onder toezicht worden gehouden, om te verzekeren dat ze niet met de melkschuimer spelen.
- Niet buiten gebruiken.
- Niet gebruiken zonder melk in de kan.
- **Niet het apparaat werkend onbeheerd laten**
- Schakel het apparaat uit en haal de stekker uit het stopcontact als het apparaat niet gebruikt wordt.
- Raak nooit bewegende onderdelen aan. Risico op verwondingen!
- Door de kan verder te vullen dan de capaciteit kan deze overstromen.
- Het apparaat mag alleen worden gebruikt met de bijgeleverde basis-unit.
- Nooit het apparaat gebruiken op een ongelijke ondergrond.
- Gebruik alleen vuurdekens om vuur te doven bij apparaten.
- Het apparaat is niet ontworpen voor commercieel of industrieel gebruik; het is alleen voor huishoudelijk gebruik.
- Stop geen objecten of vingers in de openingen van het apparaat.
- Het apparaat mag niet worden gebruikt als het is gevallen, er zijn duidelijke tekenen van schade zichtbaar of er zijn lekken
- Maak apparaten onbruikbaar voor het weggooien, snijd de stroomkabel eraf en breng het weg naar een officieel inzamelpunt.

De kan is niet geschikt voor de koelkast, vriezer of vaatwasser.

Plaats de kan niet bij of op een warmtebron.

VOOR HET EERSTE GEBRUIK

- Pak de doos voorzichtig uit, bewaar al het verpakkingsmateriaal tot u weet dat alles aanwezig is en functioneert.
- Verwijder al het verpakkingsmateriaal en zakken en sla deze op voor toekomstig gebruik. Controleer dat alles compleet geleverd is en dat alles in goede toestand is.
- Voor het eerste gebruik van het apparaat eerst de kan en de accessoires schoonmaken, zoals beschreven in het hoofdstuk 'Schoonmaken en Onderhoud' om stof en fabricageresidu te verwijderen.

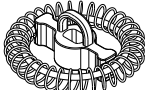
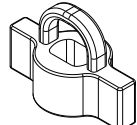

HOE TE GEBRUIKEN

Garde	Functie	Max. capaciteit	Tijd
	Opschuimen koude melk	115ml	60~65s
	Opschuimen & verwarmen	115ml	75-115s
	Verwarmen (een kleine hoeveelheid schuim)	240ml	130-170s

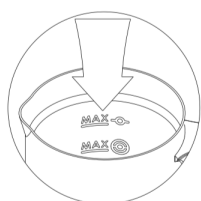

1

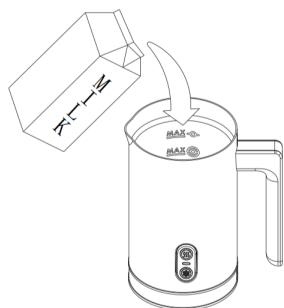

2

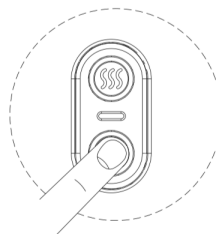

3

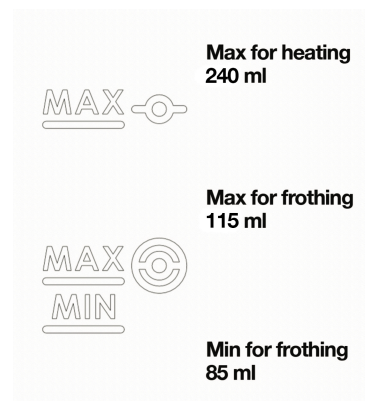

1. Kies de geschikte garde en plaats deze in de kan. (Zie de functies hierboven ter referentie)
2. Giet de melk in de kan volgens de max- en min-markeringen in de kan (Zie hierboven voor de maximale capaciteit ter referentie)

WAARSCHUWING: NIET gebruiken zonder de minimale hoeveelheid vloeistof in de kan. NIET gebruiken zonder garde.

3. Plaats de deksel op de kan. Daarna het apparaat inschakelen:
 - 1) Schuimen & Verwarmen / Verwarmen: Druk op de knop, de blauwe en de rode indicatoren zullen beiden gaan branden. De rode indicator zal uitgaan als het klaar is en de blauwe zal nog 30s blijven branden.
 - 2) Opschuimen koude melk: Giet de koude melk in de kan en druk op de knop, vervolgens gaat de blauwe indicator aan, als het apparaat gestopt is, gaat de blauwe indicator uit en blijft deze 30s knipperen.

AANWIJZINGEN EN TIPS

Hier zijn wat handige tips waarmee u het beste uit uw opschuimer kunt halen.

- Altijd eerst uw opschuimer gebruiker om uw melk op te schuimen of te verwarmen. Als deze bezig is, kunt u uw koffie of warme chocolademelk maken en meteen serveren.
- Gebruik volle melk (vetpercentage >3.0%) voor het beste resultaat.
- Koude melk kan met deze opschuimer worden opgeschuimd. Maar dat betekent niet dat u de melk ermee kunt afkoelen. De schuimer werkt bij normale temperaturen.
- De melk wordt verwarmd tot ongeveer 65+/-5°C. Dit is de ideale temperatuur om te zorgen dat de smaak van de koffie niet wordt aangetast en u niet te lang hoeft te wachten om met drinken te beginnen.
- Bewaar de gardes op een veilige plek. Ze zijn klein en kunnen makkelijk worden kwijtgeraakt.
- Laat na het opschuimen of verwarmen de thermostaat 2 minuten afkoelen en dan is de schuimer weer klaar voor gebruik. Om deze tijd te verkorten, na elk gebruik afspoelen met water en droogvegen.
- De opschuimer is ontworpen voor het verwarmen en opschuimen van melk. Als u smaakmakers gebruikt in de schuimer, of gemalen koffie of chocolaepoeder, maak deze dan na gebruik meteen grondig schoon.

SERVEERSUGGESTIES

Hier is een selectie van snelle en makkelijke drankjes die u kunt maken met deze schuimer.

WITGESCHUIMDE MELK

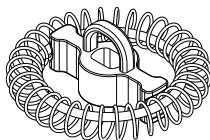

Cappuccino

1/3 espresso

Voeg 2/3 geschuimde melk toe

Sprenkel er cacaopoeder overheen.

Latte Macchiato

Giet geschuimde melk in een hoog glas

Voeg voorzichtig espresso toe

langs de rand van het glas.

Schuimige instantkoffie

Maak instantkoffie

Voeg geschuimde melk toe.

MET WARME MELK

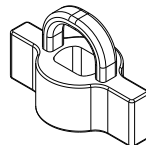

Caffè Latte

1/3 espressoshot

Voeg 2/3 warme melk toe en roer.

Hete chocolade

Giet warme melk in een grote mok

Voeg chocolade poeder toe en roer stevig.

Melkachtige instantkoffie

Plaats instantkoffie in een kop

Voeg warme melk toe en roer stevig.

SCHOONMAKEN & ONDERHOUD

Haal de stekker uit het stopcontact. Haal de kan van de basis voor het schoonmaken. Haal de siliconen ring van de deksel. **Nooit de kan of de basis in water onderdompelen. Niet in de vaatwasser plaatsen.**

1. **DE KAN:** Meteen schoonmaken na elk gebruik. Spoel de wanden schoon met warm sopwater en een niet-schurende doek. Daarna droogvegen met een zachte doek. **Niet in de vaatwasser plaatsen.**
2. **DE DEKSEL:** Haal de siliconen ring van de deksel van de kan. Spoel ze direct onder water.
3. **DE BASIS:** Afvegen met een zachte doek. **Nooit scherpe schoonmaakmiddelen zoals harde nylon of metalen borstels gebruiken om krassen in het roestvrijstalen oppervlak te voorkomen! Nooit met metalen objecten schoonmaken en gebruik nooit schuurmiddelen.**
4. **DE GARDES:** Verwijder uit de kan. Wassen met warm water. Droog opslaan op een veilige plek.
5. Haal de stekker uit het stopcontact voor het schoonmaken.
6. Haal de garde eruit, vul hem met water, gebruik een kleine borstel om de ruimte tussen de aandrijving en de motor schoon te maken.
7. Plaats de garde, vul de kan met water, het water mag niet boven de 'max' van het roeren uit komen, stel koud schuimen in op het apparaat, na één keer draaien is het klaar.
8. Gebruik een spons of een niet-metalen borstel om de binnen- en buitenkant van de kan schoon te maken, veeg deze daarna droog met een zachte doek.
9. Bij het schoonmaken van de kan, deze nooit helemaal onderdompelen in water. Er zitten elektronische onderdelen in de behuizing van de kan die dan

beschadigd raken.
10. Kan niet worden schoongemaakt in de vaatwasser.

MILIEU

ATTENTIE:



Dit apparaat mag niet met uw ander huishoudelijke toestellen worden verwijderd. Dit product moet op een geselecteerde stortplaats verwijderd worden. U kunt bij de gemeente een indiceerde plaats aanvragen. Elektrisch en elektronische producten kunnen gevaarlijke stoffen inhouden die schadelijk zijn voor mensen en het milieu en moet recycled worden. Het symbool aan de kant geeft aan dat het een elektrisch en elektronisch toestel is en zijn dus artikelen van een selectieve collectie. Het beeld geeft een afvalbak met een X teken aan.

Adeva SAS / H.Koenig Europe - 8 rue Marc Seguin - 77290 Mitry Mory - France
www.hkoenig.com - sav@hkoenig.com - contact@hkoenig.com - Tél: +33 1 64 67 00 01

ESPAÑOL

LEA COMPLETAMENTE LAS SIGUIENTES INSTRUCCIONES ANTES DE USAR EL ESPUMADOR DE LECHE Y GUARDE EL FOLLETO PARA FUTURAS CONSULTAS.

- **ADVERTENCIA:** Asegúrese de que el aparato esté siempre conectado a tierra.
- Nunca sumerja el aparato en agua ni en cualquier otro líquido. ¡Peligro de cortocircuito!
- No use el espumador de leche luego de un mal funcionamiento, después de una caída, si presenta cualquier desperfecto o si su cable de alimentación está dañado o en mal estado.
- No coloque el espumador de leche sobre una superficie de madera pulida porque el calor podría dañar la madera.
- No toque las superficies calientes.
- Conecte el aparato solo a un tomacorriente instalado profesionalmente que suministre el voltaje correcto.
- No utilice cables de extensión.
- No deje que el cable de alimentación cuelgue del borde de la mesa o mostrador, ni que entre en contacto con superficies calientes. No quite el enchufe con las manos mojadas, ni lo ponga en contacto con aceites.
- Desenchufe el espumador de leche:
 - Después de cada uso.
 - Cuando no lo está utilizando.
 - Antes de cambiar accesorios o limpiarlo.
- Para evitar quemaduras, no toque las partes metálicas, el soporte o la cubierta del filtro cuando el espumador de leche esté en uso.
- Nunca utilice el espumador de leche si su cable de alimentación o enchufe están dañados o en mal estado.

Si el cable de alimentación está deteriorado, debe ser reemplazado por el fabricante, su agente de servicios más cercano o una persona debidamente calificada.

- Este aparato no debe ser utilizado por personas (incluyendo niños) con discapacidad física, sensorial o motora, o con falta de experiencia y conocimiento, a menos que sean supervisadas o hayan sido instruidas en el uso del aparato por parte de una persona responsable por su seguridad.
- Mantenga a los niños bajo vigilancia estricta para garantizar que no jueguen con el espumador de leche.
- No use el espumador de leche a la intemperie.
- No operar sin leche en la jarra.
- **Nunca desatienda el espumador de leche mientras esté en uso o conectado al tomacorriente.**
- Apague el aparato y desenchúfelo cuando no esté en uso.
- Nunca toque las piezas giratorias. ¡Peligro de lesiones!
- Si el volumen de la leche supera la capacidad máxima, la jarra puede desbordarse.
- La jarra es para ser utilizada solo en conjunto con la unidad básica provista.
- Siempre use el espumador de leche encima de una superficie nivelada.
- En caso de incendio use solo mantas contra incendios para extinguir el fuego.
- Este espumador de leche no fue concebido para usos comerciales o industriales. Es solo para el uso doméstico en el hogar o aplicaciones similares.
- No inserte objetos y/o dedos en las aberturas del aparato.
- El dispositivo no debe utilizarse si se ha caído, si hay signos evidentes de daño o si hay fugas.
- Desactive su aparato viejo antes de desecharlo, corte el

cable de alimentación y llévelo a un sitio oficial de desechos electrónicos.



- La jarra no es adecuada para refrigerador, congelador y lavavajillas.
- No coloque la jarra sobre o cerca de la estufa.

ANTES DEL PRIMER USO

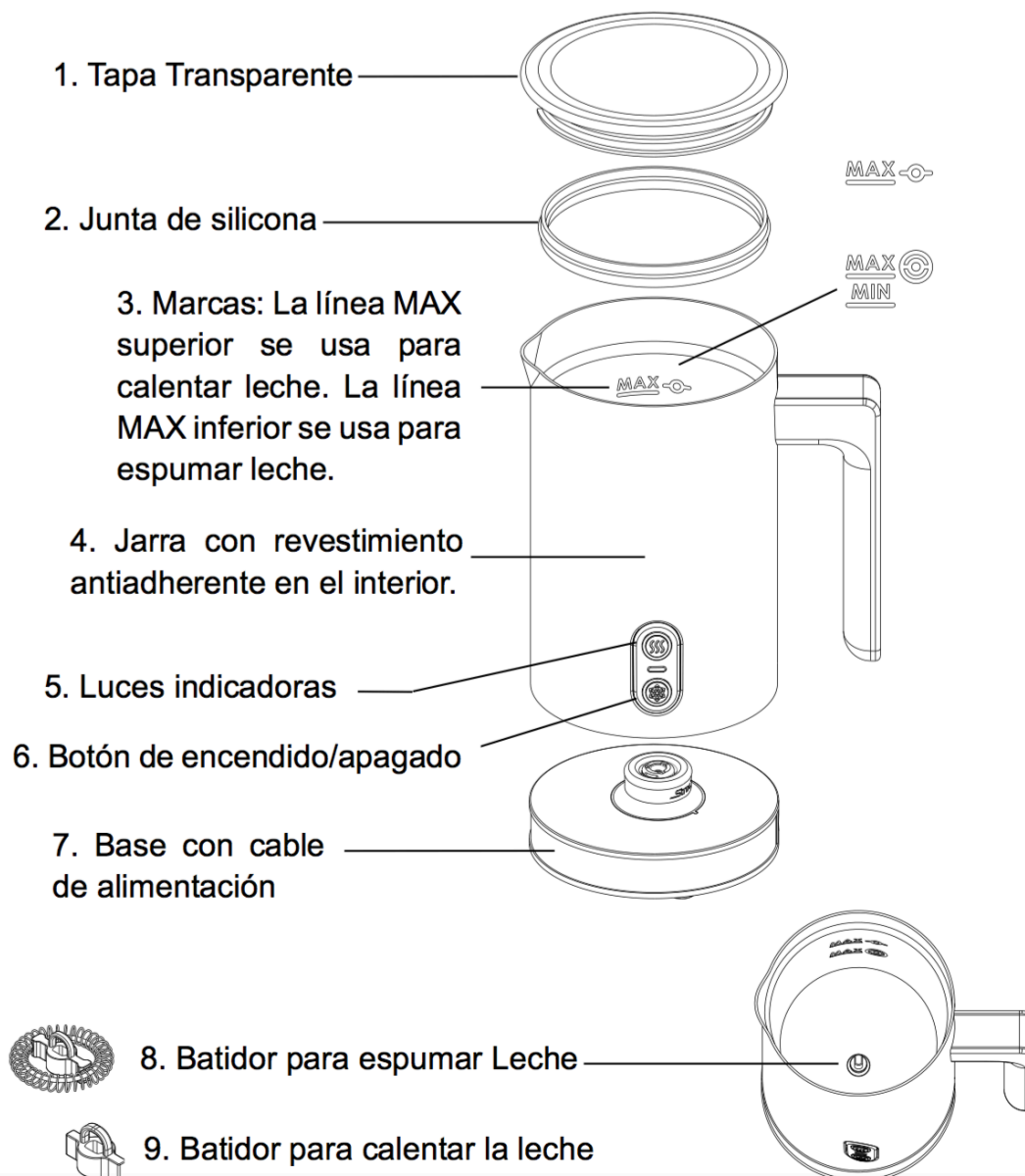
- Desembale la caja con cuidado. Retire el material de embalaje y guárdelo hasta que compruebe que el aparato se ha entregado por completo y está en perfecto estado.
- Retire las láminas y guárdelas para su uso posterior.
- Antes de usar el aparato por primera vez, limpie la jarra y los accesorios, tal como se describe en el capítulo "Limpieza y mantenimiento" para eliminar el polvo o los residuos de producción.



MODO DE USO

Batidor	Función	Capacidad Máxima	Tiempo
	Espumar leche fría	115ml	60 – 65s
	Espumar y calentar	115ml	75 – 115s
	Calentar (poca espuma)	240ml	130 – 170s

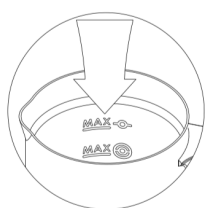

1

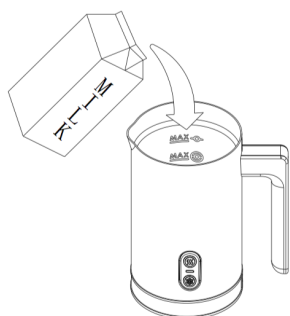

2

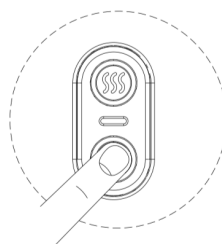

3

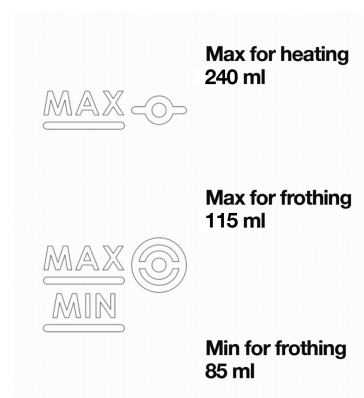

1. Elija el batidor apropiado y colóquelo dentro de la jarra. (Consulte las funciones de cada uno en la tabla anterior)
2. Vierta la leche respetando las marcas de volumen máximo y mínimo que están dentro de la jarra (vea la capacidad máxima en la tabla anterior)

ADVERTENCIA: No opere el espumador de leche sin un nivel mínimo de líquido en la jarra. NO opere sin haber colocado el batidor en su lugar.

3. Fije la tapa a la jarra y luego presione el botón para iniciar:
 - 1) Espumar y calentar/Calentar: Presione el botón de encendido/apagado. Las luces indicadoras azul y roja se encenderán al mismo tiempo. La luz roja se apagará después de terminar de trabajar y la luz azul seguirá parpadeando durante 30s.
 - 2) Hacer espuma en la leche fría: Vierta la leche fría en la jarra y presione el botón correspondiente. La luz indicadora azul se encenderá. Después de que el espumador de leche termine de trabajar, la luz azul seguirá parpadeando durante 30s.

CONSEJOS ÚTILES

A continuación, damos algunos consejos útiles para ayudarlo a obtener el mejor rendimiento de su espumador de leche.

- Siempre use su espumador primero para hacer espuma o calentar la leche. Mientras está operando, prepare su café o chocolate caliente y sirva inmediatamente.
- Use leche entera (contenido de grasa > 3.0%) para obtener mejores resultados.
- La leche fría también puede espumarse, pero eso no significa que pueda enfriar la leche con el espumador ya que en esta función trabajará en temperatura normal.
- La leche se calienta a aproximadamente 65 +/-5°C. Esta es la temperatura ideal para garantizar que el sabor de su café no se vea afectado y, por lo tanto, no tenga que esperar demasiado hasta que pueda tomar su bebida.
- Mantenga los batidores en un lugar seguro. Tenga en cuenta que son pequeños y se pueden perder fácilmente.
- Después de espumar o calentar su leche, espere 2 minutos para que el termostato se reinicie y el espumador esté listo para usar nuevamente. Para minimizar este tiempo, después de cada uso enjuague con agua normal y seque con una toalla.
- Este aparato está diseñado para calentar y espumar leche. Si agrega saborizantes, café o chocolate en polvo, asegúrese de limpiarlo inmediatamente después de usarlo.

SUGERENCIAS DE RECETAS

A continuación, hay una selección de bebidas rápidas y fáciles que puede hacer usando su espumador de leche.

CON ESPUMA DE LECHE

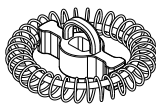

Capuchino

- 1/3 de café expreso
- Añadir 2/3 de leche espumada
- Cubrir con chocolate en polvo.

Macchiato

- Verter la leche espumada en un vaso alto
- Añadir el café expreso con cuidado a lo largo del borde del vaso.

Café instantáneo con espuma

- Hacer café instantáneo
- Añadir la leche espumada.

CON LECHE CALIENTE



Café con Leche

- 1/3 de café expreso
- Añadir 2/3 de leche caliente y revolver.

Chocolate caliente

- Verter la leche caliente en una taza grande
- Agregar chocolate en polvo y revolver para mezclar.

Café instantáneo con leche

- Colocar el café instantáneo en una taza
- Agregar la leche caliente y revolver para mezclar.

LIMPIEZA Y MANTENIMIENTO

Antes de limpiar su espumador de leche, retire el enchufe del tomacorriente y la jarra de la base. Separe la junta de silicona de la tapa de la jarra. **Nunca sumerja la jarra o la base en agua. No utilice el lavavajillas.**

- 1.LA JARRA:** Limpiar inmediatamente después de cada uso. Lave y limpie las paredes con agua tibia jabonosa y un paño no abrasivo. Luego seque con un paño suave. **No utilice el lavavajillas.**
- 2.LA TAPA:** Separe la junta de silicona de la tapa y lave con agua directamente.
- 3.LA BASE:** Limpie con un paño suave. **¡Para evitar que se raye la superficie de acero, nunca use objetos de limpieza afilados, cepillos de nailon duro o cepillos de metal! Nunca limpie con objetos metálicos y no use abrasivos.**
- 4.LOS BATIDORES:** Retire de la jarra y lave con agua tibia. Secar y almacenar en un lugar seguro.
- 5.**Desconecte el cable de alimentación antes de la limpieza.
- 6.**Saque el batidor de la jarra y llénela con agua, use un cepillo pequeño para limpiar el espacio debajo de la cubierta del eje del motor.
- 7.**Fije la jarra en la base y vierta agua. Asegúrese de no exceder el máximo permitido. Configure el espumador en la función de espumar leche fría y opérelo un ciclo.
- 8.**Use una esponja o cepillo suave no metálico para limpiar el interior y el exterior de la jarra, luego seque con un paño suave.
- 9.**Al limpiar la jarra, nunca la sumerja completamente en agua. Hay componentes electrónicos en el cuerpo de la jarra que se pueden dañar.
- 10.** No utilice el lavavajillas.

MEDIO AMBIENTE

ATENCIÓN:



No se deshaga de este producto como lo hace con otros productos del hogar. Existe un sistema selectivo de colecta de este producto puesto en marcha por las comunidades, debe de informarse en su ayuntamiento acerca de los lugares en los que puede depositar este producto. De hecho, los productos eléctricos y electrónicos pueden contener sustancias peligrosas que tienen efectos nefastos para el medio ambiente o para la salud humana y deben ser reciclados. El símbolo aquí presente indica que los equipos eléctricos o electrónicos deben de ser cuidadosamente seleccionados, representa un recipiente de basura con ruedas marcado con una X.

Adeva SAS / H.Koenig Europe - 8 rue Marc Seguin, 77290 Mitry-Mory, France
www.hkoenig.com - sav@hkoenig.com - contact@hkoenig.com - Tél: +33 1 64 67 00 01

ITALIANO

LEGGERE TUTTE LE ISTRUZIONI PRIMA DI UTILIZZARE IL MONTALATTE. CONSERVARE QUESTE ISTRUZIONI RIFERIMENTI FUTURI.

- **AVVERTIMENTO:** Questo apparecchio deve essere collegato ad un impianto con messa a terra.
- Non immergere in acqua o altri liquidi. Pericolo di corto circuito!
- Non utilizzare mai apparecchi danneggiati (incluso il cavo di alimentazione).
- Non collocare l'apparecchio su una superficie di legno lucido, potrebbe danneggiarlo.
- Non toccare mai le parti sotto tensione.
- Azionare l'apparecchio solo in una presa correttamente installata e che supporti la tensione corretta.
- Non utilizzare prolunghe.
- Non lasciare mai che il cavo principale penda, né estrarre la spina con le mani bagnate, non lasciare che entri in contatto con superfici calde, e non lasciare che entri in contatto con gli oli.
- Scollegare l'apparecchio:
Dopo ogni utilizzo
Quando l'apparecchio non è in uso
Prima di cambiare gli accessori e prima della pulizia.
- Non toccare le parti metalliche, il supporto del filtro o il suo alloggiamento quando l'apparecchio è in uso, poiché ciò potrebbe provocare ustioni o scottature.
- Non utilizzare l'apparecchio con il cavo o la spina danneggiati. Se il cavo di alimentazione è danneggiato, esso deve essere sostituito dal produttore, dal suo servizio assistenza o da una persona qualificata, per evitare rischi.
- Questo apparecchio non è destinato ad essere

utilizzato da persone (compresi i bambini) con capacità fisiche, sensoriali o mentali ridotte o senza esperienza e conoscenza, a meno che non siano controllati o istruiti all'uso dell'apparecchio da una persona responsabile della loro sicurezza .

- I bambini devono essere sorvegliati per assicurarsi che non giochino con il montalatte.
- Non utilizzare all'aperto.
- Non utilizzare senza latte nella brocca.
- **Non lasciare l'apparecchio in funzione senza sorveglianza**
- Scollegare l'apparecchio e l'alimentazione principale quando non in uso.
- Non toccare le parti rotanti. C'è il rischio di infortunarsi!
- Non superare mai la capacità massima della caraffa, per evitare fuoriuscite.
- L'apparecchio deve essere usato solo in combinazione con l'unità base fornita.
- Non usare mai l'apparecchio su superfici irregolari.
- Utilizzare solo le coperte spegnifuoco per spegnere gli incendi sugli apparecchi.
- L'apparecchio non è progettato per uso commerciale o industriale; è fruibile solo per uso domestico.
- Non inserire oggetti e/o le dita nelle aperture dell'apparecchio.
- Il dispositivo non deve essere utilizzato se è stato lasciato cadere, sono visibili evidenti segni di danneggiamento o se presenta perdite.
- Rendere inutilizzabile prima dello smaltimento, tagliare il cavo di alimentazione e conferire l'apparecchio ad un sito di smaltimento rifiuti.

La brocca non è adatta per essere posta in frigorifero, freezer e lavastoviglie.

Non posizionare la caraffa sopra o vicino una stufa.

PRIMA DEL PRIMO UTILIZZO

- Aprire la confezione con cura, conservando tutti i materiali di imballaggio fino a quando si verifica che tutto è presente e funzionante.
- Togliere tutti gli imballaggi e i fogli e conservarli per un uso successivo. Controllare se l'apparecchio è stato consegnato completamente intatto e che sia in perfetto ordine.
- Prima di utilizzare l'apparecchio per la prima volta si prega di pulire la brocca e gli accessori, come descritto nel capitolo "Pulizia e manutenzione" per rimuovere residui di polvere o di produzione.

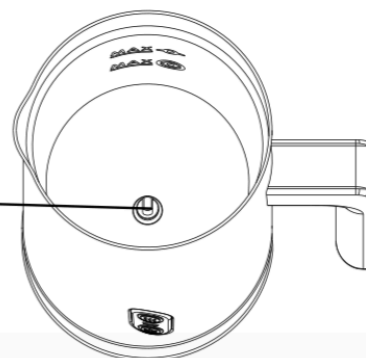
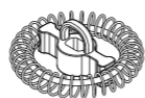
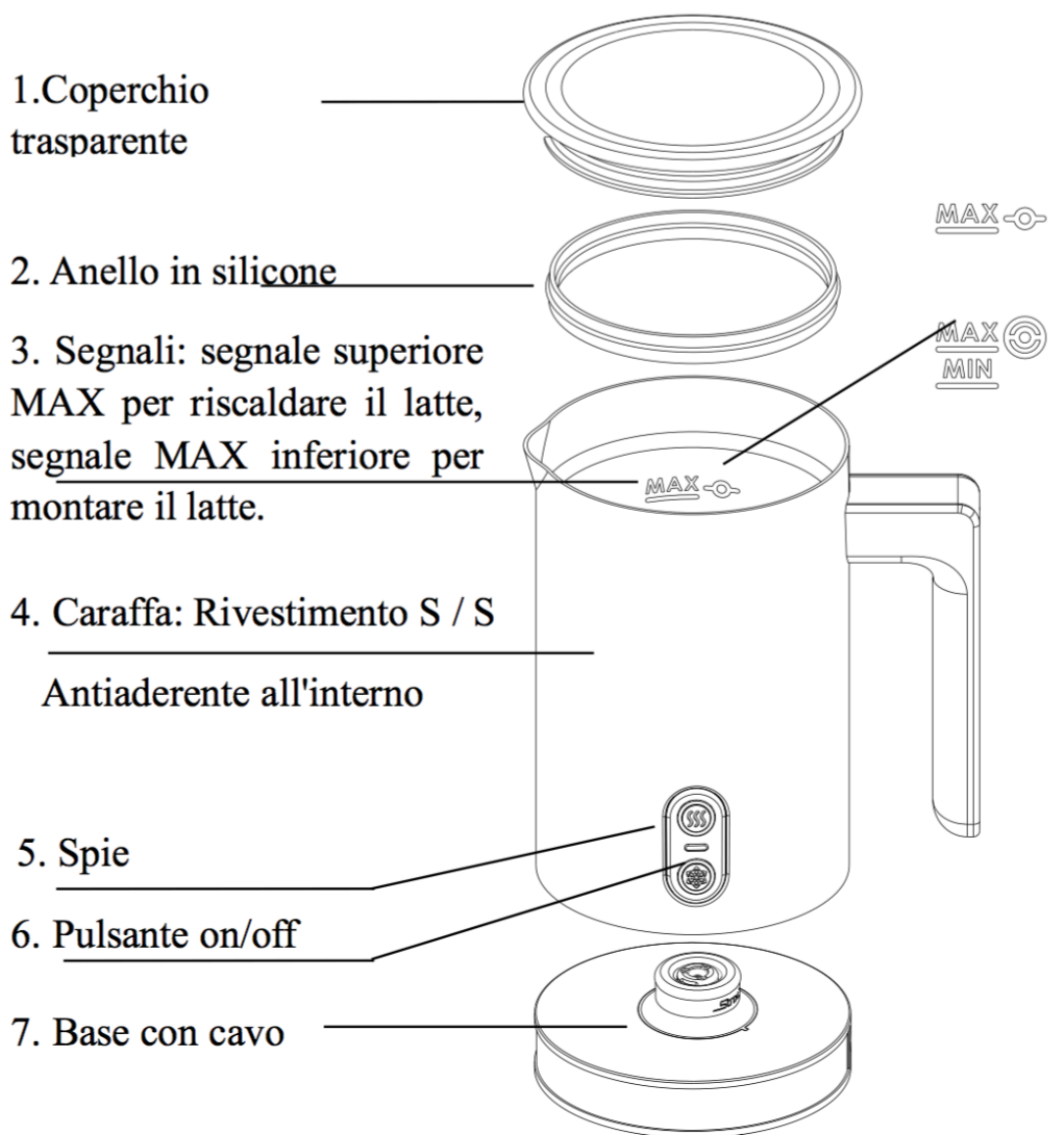

MODALITÀ D'USO

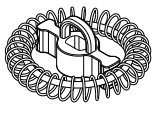
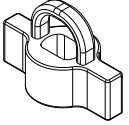
Frusta	Funzione	Capacità massima	Tempo
	Emulsione del latte freddo	115ml	60 ~ 65s
	Schiuma e riscaldamento	115ml	75-115s
	Riscaldamento (con una piccola quantità di schiuma)	240ml	130-170s

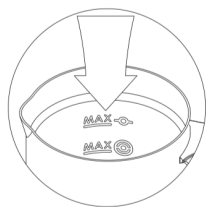

1

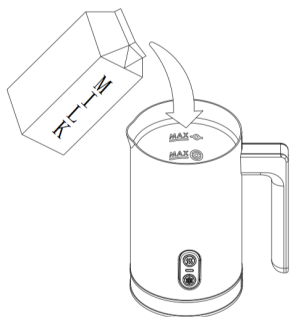

2

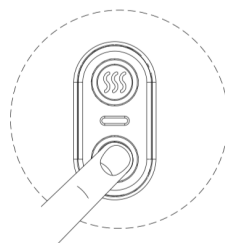

3

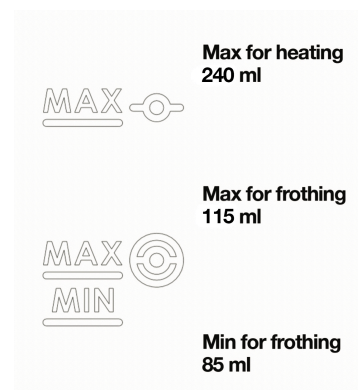

- Scegliere la frusta appropriata e montarla all'interno della caraffa. (Vedere la tabella sopra per riferimento)
- Versare il latte nella caraffa tenendo conto dei segnali max & min all'interno del vaso (Vedere la capacità massima di cui sopra per riferimento)
AVVISO: NON azionare senza che sia stato raggiunto il livello minimo di liquido nella brocca. NON far funzionare senza che la frusta sia in posizione.
- Fissare il coperchio alla brocca. quindi premere il pulsante per avviare l'apparecchio
 - Schiuma e riscaldamento / Riscaldamento: Premere il pulsante, le spie blu e rossa si accendono contemporaneamente. La luce rossa si spegne al termine del processo e la luce blu continua a lampeggiare per 30s.
 - Schiumare il latte freddo: Versare il latte freddo nella brocca e premere il tasto apposito, l'indicatore blu si accende, Al termine dell'operazione, la luce blu e la luce blu continua a lampeggiare per 30 secondi.

CONSIGLI E SUGGERIMENTI

Ecco alcuni consigli pratici per aiutarvi a ottenere il meglio dal vostro montalatte.

- Usare sempre montalatte per montare o riscaldare il latte. Mentre è in funzione preparate il vostro caffè o cioccolata calda e servite subito.
- Usare latte intero (grasso contenuto > 3,0%) per i migliori risultati.
- Il latte freddo può essere schiumato con questo montalatte. Ma non significa che il latte può essere raffreddato dall'apparecchio. Il montalatte lavora a temperatura normale in questa condizione.
- Latte si riscalda a circa 65 + /-5°C. Queste è la temperatura ideale per garantire il che il gusto non venga compromesso e per non dover aspettare troppo a lungo per iniziare a sorseggiare la bevanda.
- Mantenere le fruste in un luogo sicuro. Sono piccole e possono essere facilmente perse.
- Dopo la formazione di schiuma o il riscaldamento attendere 2 minuti affinché il termostato si resettì e l'apparecchio possa essere di nuovo pronto all'uso. Per abbreviare questo tempo, sciacquare con acqua e asciugare dopo ogni utilizzo.
- Il montalatte è stato progettato per il riscaldamento e per creare schiuma di latte. Se si aggiungono aromi, granuli di caffè o polvere per cioccolata calda nel montalatte, assicurarsi di pulirlo a fondo immediatamente dopo l'uso.

ABBINAMENTI

Ecco una selezione di bevande facili e veloci da preparare utilizzando Il montalatte.

Frusta schiuma latte

Cappuccino

1/3 caffè espresso

Aggiungere 2/3 latte schiumato

Guarnire con cacao in polvere.

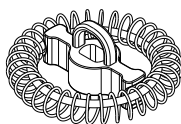

Latte Macchiato

Versare il latte montato in un bicchiere alto

Aggiungere Caffè espresso con attenzione, lungo bordo del bicchiere.

Caffè schiumoso istantaneo

Preparare del caffè solubile

Aggiungere il latte schiumato.

Frusta riscaldamento latte

Caffè Latte

1/3 caffè espresso

Aggiungere 2/3 latte riscaldato e mescolare.

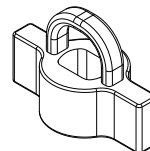

Cioccolata calda

Versare il latte riscaldato IN una grande tazza. Aggiungere la polvere di cioccolato e mescolare per amalgamare.

Caffelatte istantaneo

Posizionare granuli di caffè istantaneo in una tazza.

Aggiungere il latte caldo e mescolare per amalgamare.

PULIZIA E CURA

Rimuovere la spina dalla rete elettrica. Rimuovere il bricco dalla base di alimentazione prima della pulizia. Rimuovere la guarnizione. Non immergere la caraffa o la base in acqua. Non usare la lavastoviglie.

1. **BROCCA:** Pulire immediatamente dopo ogni utilizzo. Svuotare e pulire le pareti interne con acqua saponata tiepida e un panno non abrasivo. Poi asciugare con un panno morbido. Non usare la lavastoviglie.
2. **COPERCHIO:** separare il coperchio e l'anello di silicone dal boccale. Lavare con acqua direttamente.
3. **CORPO MACCHINA:** Pulire con un panno morbido. Non utilizzare detergenti aggressivi, spazzole di nylon duro o spazzole metalliche per evitare graffi sulla macchia e sulla superficie in acciaio! Non pulire mai con oggetti metallici e non usare mai abrasivi.
4. **Fruste:** Rimuovere dalla brocca. Lavare con acqua tiepida. Asciugare e conservare in un luogo sicuro.
5. Estrarre la spina di alimentazione prima della pulizia.
6. Estrarre la frusta a spirale o la pala, riempire con acqua, utilizzare uno spazzolino per pulire la fessura sotto il manicotto dell'albero motore.
7. Fissare la frusta a spirale, versare acqua nella brocca, l'acqua non deve superare il segnale max, selezionare la schiuma a freddo, e far terminare il ciclo.
8. Utilizzare una spugna o una spazzola morbida non metallica per pulire l'interno e l'esterno della brocca, poi asciugare con un panno morbido.
9. Quando si pulisce la brocca, non immergere mai la brocca completamente in acqua. Ci sono componenti elettronici nel corpo del che potrebbero danneggiarsi.
10. Non possono essere lavate in lavastoviglie.

AMBIENTE

ATTENZIONE:



Non gettare quest' apparecchio tra i rifiuti domestici. Per questo tipo di prodotti è fornito dai comuni un sistema di raccolta e ritiro in zona ed è quindi un dovere informarsi per conoscere il giusto smistamento del rifiuto. Infatti, i prodotti elettrici ed elettronici possono contenere sostanze pericolose che hanno effetti dannosi sull'ambiente o sulla nostra salute e quindi devono essere riciclati. Il simbolo al lato indica che le apparecchiature elettriche ed elettroniche fanno parte di una raccolta selettiva e differenziata (rappresentata da un bidone su due ruote sbarrato da una croce).

Adeva SAS / H.Koenig Europe - 8 rue Marc Seguin - 77290 Mitry Mory - France
www.hkoenig.com - sav@hkoenig.com - contact@hkoenig.com - Tél: +33 1 64 67 00 01