



ThernaBind T400

- Ⓒ *Instruction Manual*
- Ⓕ *Manuel d'utilisation*
- Ⓓ *Bedienungsanleitung*
- Ⓘ *Manuale d'istruzioni*
- Ⓖ *Gebruiksaanwijzing*
- Ⓔ *Manual de instrucciones*
- Ⓟ *Manual de Instruções*
- Ⓣ *Kullanım Kılavuzu*
- Ⓖ *Οδηγίες*
- Ⓓ *Brugsvejledning*
- Ⓕ *Käyttöopas*
- Ⓝ *Bruksanvisning*
- Ⓢ *Bruksanvisning*
- Ⓟ *Instrukcja obsługi*
- Ⓒ *Návod k obsluze*
- Ⓕ *Használati útmutató*
- Ⓖ *Руководство по эксплуатации*



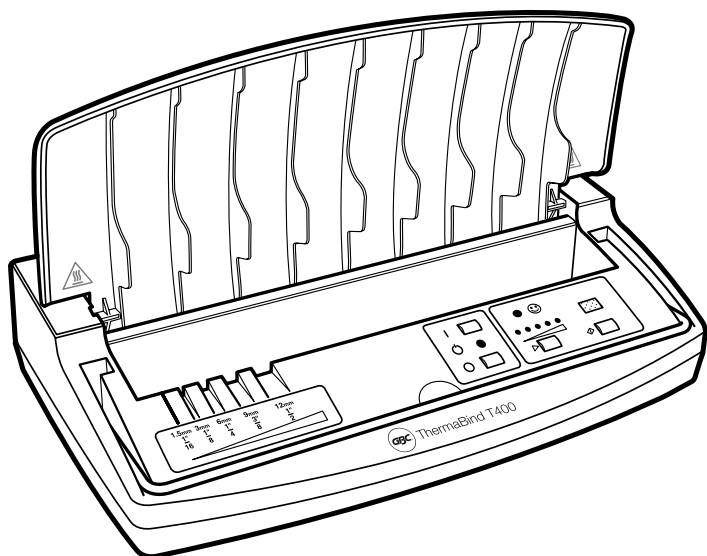

ATTENTION

To register and activate
the warranty go to
www.accoeurope.com

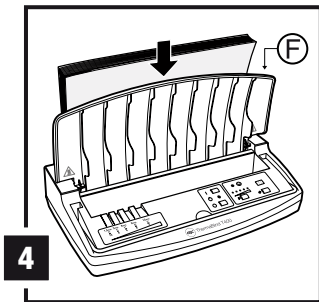
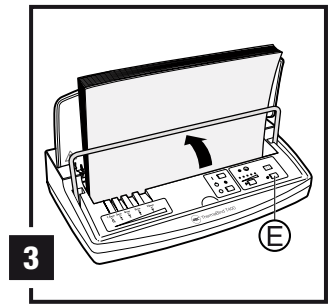
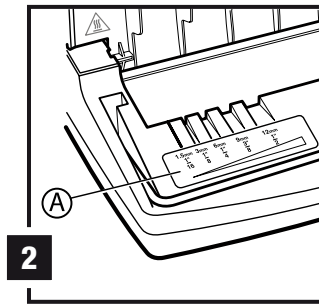
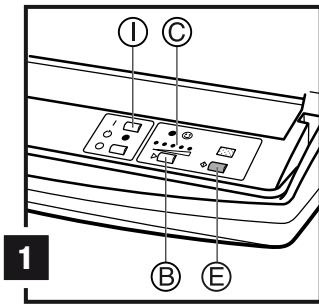
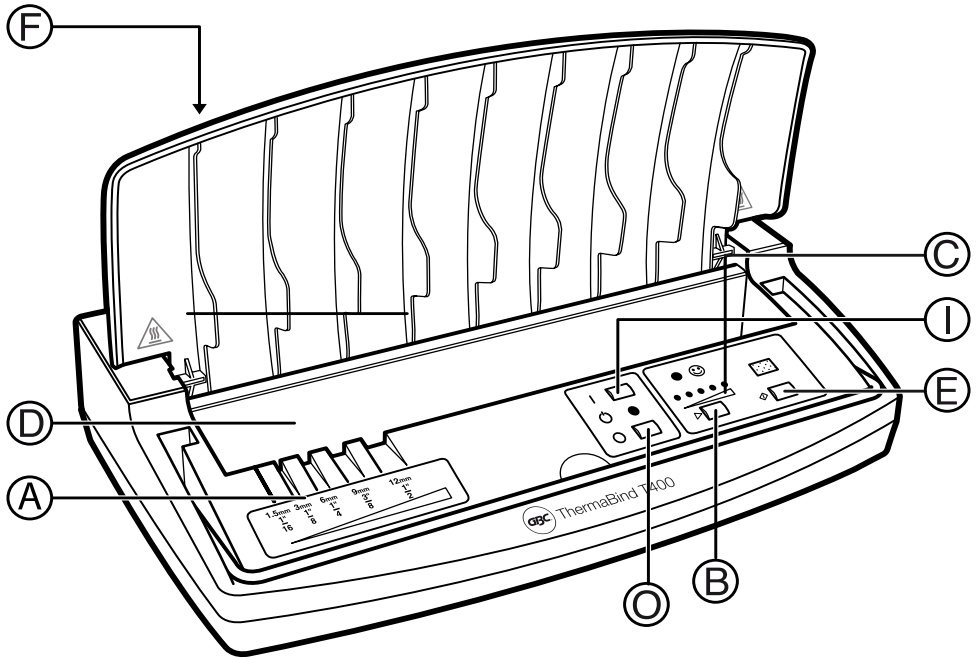

English	4
Français	6
Deutsch	8
Italiano	10
Nederlands	12
Español	14
Português	16
Türkçe	18
Ελληνικά	20
Dansk	22
Suomi	24
Norsk	26
Svenska	28
Polski	30
Česky	32
Magyar	34
Русский	36



	
1.5mm	2-15
3mm	16-30
6mm	31-60
9mm	61-90
12mm	91-120
15mm	121-150
20mm	151-200

Specifications

	GBC ThermoBind T400
Format	DIN A4
Binding channel size	310 x 41mm
Maximum binding thickness	40mm
Warm up	4 minutes
Binding cycle	Variable – 40, 60, 80, 100, 120 seconds
Safety shut off	Yes – after 15 minutes non-use
Energy consumption – standby	100W
Energy consumption – binding	300W
Power supply	230V 50 Hz
Net weight	1.8kg
Dimensions	370 x 220 x 95mm
Approvals	CE

Special notice

Thank you for choosing a GBC Binding Machine. We aim to produce quality binding machines at an affordable price, with many advanced features to enable you to create excellent results every time. Before using your machine for the first time, please take a few minutes to read through this guide. The Getting Started section will enable you to bind straightforward documents easily.

Safety instructions



YOUR SAFETY AS WELL AS THE SAFETY OF OTHERS IS IMPORTANT TO ACCO BRANDS EUROPE. IN THIS INSTRUCTION MANUAL AND ON THE PRODUCT ARE IMPORTANT SAFETY MESSAGES. READ THESE MESSAGES CAREFULLY.

General safeguards

- Please read the instructions and keep them safe for future reference.
- When using the machine, always ensure the machine is on a flat and stable surface.
- Do not touch the heating plate of this machine, as it may be hot.
- Keep out of reach of children at all times.
- Do not tamper in any way with the internal mechanisms of this machine.
- Do not close the lid when the machine is in use.
- Do not immerse in liquid.

Service

- Within a warranty period of 2 years from the date of purchase, ACCO Brands Europe will at its own discretion, repair or replace defective original parts. The warranty specifically excludes faults or breakdown occurring as a result of accidental or intentional misuse or failure to operate or maintain the machine in accordance with the manufacturer's instructions.

Model	Warranty Period
GBC ThermoBind T400	2 years (parts & labour)

Maintenance options

- If you would like to extend your warranty coverage beyond the stated manufacturers period, please consult your local ACCO Brands Europe reseller for options.

Setting up

- 1 Remove your T400 Thermal Binder from the packaging. Check that the Rating Plate on the machine corresponds with your electricity supply.
- 2 Place the Thermal Binder on a flat stable surface. The plug should be inserted into a near and easily accessible outlet.
- 3 Lift the lid of the machine into the upright position, before switching the machine on. (diag.1)
- 4 Press the 'On/Off' Switch (on/off symbol I) on the control panel to switch on the machine. A red LED light indicates that the machine is on and the heating plate is warming up.

Heating the document

- 1 After 4 minutes warming up time, a green LED light will illuminate ☺ and the red light will go out. This indicates that the Heating Plate is at the correct temperature.
- 2 Select the Thermal Cover most suitable for your document. In order to determine which size of thermal cover to use for your document, place the papers into the document thickness guide marked (A) (diag. 2) on the diagram. This will help you to choose the cover that fits most closely to the size of the document. Place the cover around the document with the glue spine running along the left-hand edge of the paper.

Select the correct heating time

- 1 The binding time is variable, depending on the thickness of the document cover. The timer can be adjusted by pressing the timer adjustment button (B). The yellow LED on the time setting indicator (C) is pre-set at the central position. To adjust the timer to the correct setting, depress the timer adjustment button until the correct yellow LED is illuminated on the time setting indicator. Set the timer at the setting that corresponds to the size of cover that you are using.

1.5mm	3mm	6mm	9mm	12mm
1/16"	1/8"	1/4"	3/8"	1/2"

Eg: Setting one (40 seconds) for 1x 1.5mm document, setting 3 (80 seconds) for 1x 6mm document. For multiple binding set the heating time to match the combined document thickness. For documents equal to or greater than 12mm, select the maximum heating period on setting 5 (120 seconds).

Guarantee

Operation of this machine is guaranteed for two years from date of purchase, subject to normal use. Within the guarantee period, ACCO Brands Europe will at its own discretion either repair or replace the defective machine free of charge. Defects due to misuse or use for inappropriate purposes are not covered under the guarantee. Proof of date of purchase

Register this product online at www.accoeuropa.com

Operate the heating process

- 1 Place the document into the binding slot, marked (D), with the glued edge directly against the heating plate, put the document support rail in an upright position, supporting the document. Press the green operation button, marked (E). This initiates the heating sequence. The yellow time setting indicator will flash while the timer is in operation. The heating time will be between 40 and 120 seconds dependant on the setting. (diag. 3).
- 2 When the heating sequence is complete, a beeper will sound and the green indicator LED once again lights up.

Allow the document to cool and harden

- 1 Remove the document from the Heating Channel and place it in the Cooling Tray (F) at the back of the machine (diag 4). Leave the document to cool down for a few minutes, after which your document will be bound and ready to present. If another document is to be bound, the procedure can be repeated.

Multiple binds

- 1 The binding process can be carried out with several copies at the same time. The Heating Channel will hold a combination of documents up to 40mm in thickness. Eg: 6 x 6mm covers or 4 x 9mm covers. Multiple binding will greatly speed up the overall process time.

After use

- 1 When all binding is complete, press the 'On/Off Switch (O) once again, turning the machine off. The T400 has an energy saving auto shut down feature, which will activate after 15 minutes in non-use.
- 2 Remember to remove the plug from the electricity supply when the machine is not in use.

will be required. Repairs or alterations made by persons not authorised by ACCO Brands Europe will invalidate the guarantee. It is our aim to ensure that our products perform to the specifications stated. This guarantee does not affect the legal rights which consumers have under applicable national legislation governing the sale of goods.

Informations techniques

	GBC ThermaBind T400
Format	DIN A4
Taille de la fente à relier	310 x 41 mm
Épaisseur de reliure maximale	40 mm
Durée de préchauffage	4 minutes
Cycle de reliure	Réglable – 40, 60, 80, 100 ou 120 secondes
Mise hors tension automatique	Oui, après 15 mn de non-fonctionnement
Consommation d'énergie – au repos	100 W
Consommation d'énergie – reliure	300 W
Alimentation	230 volts 50 Hz
Poids net	1,8 kg
Dimensions	365 x 220 x 95 mm
Homologations	CE

Notification spéciale

Merci d'avoir choisi une thermorelieuse GBC. Nous visons à produire des machines de qualité à un prix abordable et offrons de nombreuses fonctions sophistiquées garantissant d'excellents résultats à chaque usage. Avant d'utiliser votre machine pour la première fois, veuillez prendre quelques minutes pour lire attentivement ce guide.

Consignes de sécurité



VOTRE SÉCURITÉ AINSI QUE CELLE DES AUTRES EST IMPORTANTE POUR ACCO BRANDS EUROPE. DANS CE MANUEL D'UTILISATION ET SUR LE PRODUIT, VOUS TROUVEREZ DES MESSAGES DE SÉCURITÉ IMPORTANTS. MERCI DE LES LIRE TRÈS ATTENTIVEMENT.

Consignes de sécurité générales

- Veuillez lire ces instructions et les conserver en lieu sûr pour toute référence ultérieure.
- Vérifiez que la machine se trouve sur une surface plane et stable pendant le cycle de reliure.
- Ne touchez pas la plaque chauffante de cette machine car elle risque d'être brûlante.
- Gardez toujours la machine hors de portée des enfants.
- Ne touchez en aucune façon aux mécanismes internes de cette machine.
- Ne fermez pas le couvercle pendant l'utilisation de la machine.
- Ne plongez pas la machine dans un liquide.

Entretien

- ACCO Brands Europe s'engage à réparer ou remplacer, à son gré, les pièces défectueuses d'origine pendant une période de garantie de 2 ans. Cette garantie exclut spécifiquement les fautes ou pannes survenant à la suite d'un mauvais usage accidentel ou intentionnel ou de tout non-respect des prescriptions de fonctionnement ou d'entretien de la machine données par le fabricant.

Modèle	Période de garantie
GBC ThermaBind T400	2 ans (pièces & main d'oeuvre)

Options d'entretien

- Si vous souhaitez étendre votre garantie au-delà de la période indiquée par le fabricant, veuillez consulter votre revendeur local ACCO Brands Europe pour connaître vos options.

Installation et mise en marche





- 1 Sortez votre thermorelieuse individuelle T400 de son emballage. Consultez la plaque signalétique pour vérifier la compatibilité de la machine avec votre alimentation électrique.
- 2 Installez la thermorelieuse sur une surface plane et stable, située près d'une prise de courant facile d'accès. Branchez la prise de courant.
- 3 Soulevez le couvercle de la machine et mettez-le en position verticale avant de mettre la machine sous tension (figure 1).
- 4 Appuyez sur le bouton gris de mise sous tension/hors tension (A) situé sur le panneau de commande de la thermorelieuse. Un voyant rouge «LED» indique que la machine est allumée et que la plaque chauffante est en train de chauffer se réchauffer.

Chauffage du document

- 1 Après une période de préchauffage de 4 minutes, voyant vert «LED» DEL s'allumera ☺ et le voyant rouge s'éteindra, ce qui signifie que la plaque chauffante est à la bonne température pour la reliure.
- 2 Sélectionnez la chemise à dos préencollé la mieux adaptée à votre document. Placez les feuilles dans le guide d'épaisseur de document, marqué (A) (figure 2) sur le diagramme, pour déterminer la taille de chemise à dos préencollé requise. Ce guide vous aidera à choisir la chemise correspondant le mieux à la taille de votre document. Placez le document à l'intérieur de la chemise en mettant le dos préencollé le long de la marge de gauche des feuilles.

Sélection de la durée de chauffage

- 1 La durée du cycle de reliure dépend de l'épaisseur de la chemise. Vous pouvez régler le minuteur en appuyant sur le bouton de réglage du minuteur (B). Le voyant jaune «LED» DEL de l'indicateur de minuterie (C) est préréglé sur la position centrale. Pour régler le minuteur sur une autre position, appuyez sur le bouton de réglage du minuteur jusqu'à ce que le voyant jaune voulu s'allume. Réglez le minuteur sur la position correspondant à l'épaisseur de la chemise que vous voulez utiliser.

				
1,5 mm	3 mm	6 mm	9 mm	12 mm
1/16"	1/8"	1/4"	3/8"	1/2"

Ex.: Réglage '1' (40 secondes) pour un document de 1,5 mm d'épaisseur, réglage '3' (80 secondes) pour un document de 6 mm d'épaisseur. Pour la reliure multiple, réglez la durée de chauffage en fonction de l'épaisseur totale des documents reliés ensemble. Pour les documents d'une épaisseur supérieure à 12 mm, sélectionnez la durée de chauffage maximale, c'est-à-dire le réglage 5 (120 secondes).

Garantie

Le fonctionnement de ce produit est garanti pendant 2 ans à partir de la date d'achat, sous réserve d'un usage normal. Pendant la période de garantie, ACCO Brands Europe décidera, à son gré, de réparer ou remplacer gratuitement l'appareil défectueux. Les défauts dus à un usage abusif ou un usage à des fins non appropriées ne sont pas couverts par cette garantie. Une preuve de la date d'achat sera exigée.

Enregistrez ce produit en ligne à www.accoeurope.com

Processus de reliure thermique

- 1 Insérez la chemise dans la fente à reliure (D) en veillant à ce que le dos encollé soit placé contre la plaque chauffante. Mettez le support de document en position verticale de façon à ce qu'il soutienne la chemise. Appuyez sur le bouton de mise en marche vert (E) pour mettre en route le cycle de reliure. L'indicateur de minuterie jaune clignotera pendant le fonctionnement du minuteur. La reliure thermique prendra entre 40 et 120 secondes selon le réglage.(figure 3).
- 2 A la fin du cycle de reliure, une alarme sonore retentira, et le voyant vert «LED» DEL se rallumera.

Refroidissement et durcissement du document

- 1 Enlevez le document de la fente à reliure et placez-le sur le support de refroidissement (F) situé à l'arrière de la machine (figure 4). Laissez le document se refroidir pendant quelques minutes avant de le retirer. Votre document est maintenant relié de façon professionnelle. Répétez le même processus si vous avez un autre document à relier.

Reliure multiple

- 1 Il est possible d'effectuer la reliure de plusieurs chemises à la fois. La fente à reliure peut contenir plusieurs documents jusqu'à une épaisseur totale de jusqu'à 40 mm (ex.: 6 chemises de 6 mm ou 4 chemises de 9 mm). La fonction de reliure multiple permet de gagner beaucoup de temps.

Hors tension

- 1 A la fin du cycle de reliure, appuyez de nouveau sur le bouton de mise sous tension/hors tension (O) pour éteindre la machine. Le modèle T400 est doté d'une fonction de mise hors tension automatique pour les économies d'énergie. Celle-ci s'activera 15 minutes après l'arrêt de fonctionnement de la machine.
- 2 N'oubliez pas de débrancher la prise de courant lorsque vous n'utilisez pas la thermorelieuse.

Les réparations ou modifications effectués par des personnes non autorisées par ACCO Brands Europe annuleront la garantie. Notre objectif est d'assurer le bon fonctionnement de nos produits conformément aux spécifications précises. Cette garantie ne compromet pas les droits légaux des consommateurs au titre de la législation nationale en vigueur régissant la vente des biens de consommation.

Technische Daten

	GBC ThermaBind T400
Format	DIN A4
Bindschlitzgröße	310 x 41 mm
Max. Bindekapazität	40 mm
Aufwärmzeit 4	Minuten
Bindezyklus	Variabel – 40, 60, 80, 100, 120 Sekunden
Automatische Abschaltung	Ja – 15 Minuten nach der Verwendung
Leistungsaufnahme – Standby	100 W
Leistungsaufnahme – Bindevorgang	300 W
Spannungsversorgung	230 V 50 Hz
Nettogewicht	1,8 kg
Abmessungen	365 x 220 x 95 mm
Gütezeichen	CE

Spezieller Begriff

Wir danken Ihnen, dass Sie sich für ein GBC Bindegerät entschieden haben. Es ist unser Ziel, Qualitätsbindegeräte mit vielen modernen Leistungsmerkmalen zu einem günstigen Preis anzubieten, damit Sie bei jedem Bindevorgang ausgezeichnete Ergebnisse erzielen können. Vor dem ersten Benutzen des Geräts sollten Sie sich bitte einige Minuten Zeit nehmen, um diese Anweisungen durchzulesen.

Sicherheits-Instruktionen

ACCO BRANDS EUROPE MÖCHTE IHRE UND DIE SICHERHEIT ANDERER SICHERSTELLEN. IN DIESEM BEDIENUNGSHANDBUCH UND AM PRODUKT BEFINDEN SICH WICHTIGE SICHERHEITSHINWEISE. BITTE LESEN SIE DIESE HINWEISE SORGFÄLTIG DURCH.

Allgemeine Sicherheitshinweise

- Lesen Sie bitte die Anleitung und bewahren Sie sie zum späteren Gebrauch auf.
- Bei Verwendung sollte das Gerät stets auf einer ebenen, stabilen Fläche aufgestellt werden.
- Berühren Sie die Wärmeplatte dieses Geräts nicht, da sie heiß sein kann.
- Halten Sie das Gerät jederzeit außer Reichweite von Kindern.
- Greifen Sie in keiner Weise in die internen Mechanismen des Geräts ein.
- Schließen Sie den Deckel nicht, während das Gerät benutzt wird.
- Tauchen Sie das Gerät nicht in Flüssigkeit ein.

Wartung

- In der Garantiezeit, die zwei Jahre ab Kaufdatum beträgt, wird ACCO Brands Europe defekte Originalteile nach eigenem Ermessen entweder reparieren oder ersetzen. Die Garantie schließt ausdrücklich alle Defekte, Mängel oder Ausfälle des Geräts aus, die sich infolge einer versehentlichen oder absichtlichen missbräuchlichen Verwendung oder einer Nichteinhaltung der Betriebs- oder Wartungsvorschriften des Herstellers ergeben.

Modell	Garantiedauer
GBC ThermaBind T400	2 Jahre (Ersatzteile und Arbeitsaufwand)

Wartungsoptionen

- Wenn Sie die angegebene Herstellergarantie verlängern möchten, fragen Sie bitte Ihren zuständigen ACCO Brands Europe Händler, welche Optionen zur Verfügung stehen.

Einrichten und Einschalten

- 1 Nehmen Sie das T400 Thermobindegerät aus dem Karton. Prüfen Sie, ob das Typenschild auf dem Gerät mit Ihrer Netzspannung übereinstimmt.
- 2 Stellen Sie das Thermobindegerät auf einer ebenen stabilen Fläche auf. Stecken Sie den Stecker in eine nahegelegene und leicht erreichbare Netzsteckdose.
- 3 Heben Sie den Deckel des Geräts an, so dass er aufrecht steht, und schalten Sie dann das Gerät ein (Abb. 1).
- 4 Drücken Sie den grauen ‚Ein/Aus‘-Schalter (on/off symbol I) auf dem Bedienfeld des Geräts. Eine rote LED-Lampe zeigt an, dass das Gerät eingeschaltet ist und die Wärmeplatte aufgeheizt wird.







Aufwärmen des Dokuments

- 1 Nach einer Aufwärmzeit von 4 Minuten leuchtet eine grüne LED-Lampe auf ☺ und das rote Licht erlischt. Dies zeigt an, dass die Wärmeplatte die richtige Temperatur erreicht hat.
- 2 Wählen Sie die Thermobindemappe, die am besten für Ihr Dokument geeignet ist. Um zu bestimmen, welche Thermomappengröße Sie für das jeweilige Dokument verwenden sollten, legen Sie die Blätter in die Dokumentbreitenführung (A in der Abbildung) (Abb. 2), ein. Dort lässt sich die für das Dokument am besten geeignete Thermomappengröße ablesen. Legen Sie die Thermobindemappe um das Dokument, so dass der Kleberücken entlang der linken Papierkante liegt.

Einstellen der richtigen Wärmedauer

- 1 Die Bindedauer ist je nach der Dicke der Thermobindemappe unterschiedlich. Die Dauer kann mit der Zeiteinstellungstaste (B) verändert werden. Die gelbe LED-Anzeige auf der Zeiteinstellungsanzeige (C) ist auf eine mittlere Position voreingestellt. Um den Timer auf die richtige Dauer einzustellen, drücken Sie die Zeiteinstellungstaste, bis die richtige gelbe LED-Anzeige auf der Zeiteinstellungsanzeige aufleuchtet. Stellen Sie den Timer auf den für die verwendete Mappengröße richtigen Wert ein.

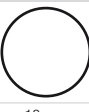
				
1,5 mm	3 mm	6 mm	9 mm	12 mm
1/16"	1/8"	1/4"	3/8"	1/2"

Beispiel: Einstellung ,1' (40 Sekunden) für 1 x 1,5 mm Dokument, Einstellung ,3' (80 Sekunden) für 1 x 6 mm Dokument. Zum gleichzeitigen Binden mehrerer Dokumente stellen Sie die Wärmedauer auf die kombinierte Dokumentstärke ein. Für Dokumente mit einer Stärke von 12 mm oder darüber sollten Sie die maximale Wärmedauer unter Einstellung 5 wählen (120 Sekunden).

Gewährleistung

Der Betrieb des Geräts ist bei normaler Verwendung für 2 Jahre ab Kaufdatum gewährleistet. Innerhalb des Gewährleistungszeitraums wird ACCO Brands Europe nach eigenem Ermessen das defekte Gerät entweder kostenlos instandsetzen oder ersetzen. Die Gewährleistung deckt keine Mängel ab, die aufgrund missbräuchlicher Verwendung oder Verwendung für unangemessene Zwecke entstanden sind. Ein Nachweis des

Registrieren Sie dieses Produkt online bei www.accoeuropa.com

Durchführen des Wärmevergangs

- 1 Legen Sie das Dokument in den Bindschlitz (D) ein, so dass der Kleberand direkt an die Wärmeplatte anstößt; bringen Sie die Dokumentstütze in eine aufrechte Stellung, so dass das Dokument abgestützt wird. Drücken Sie die grüne Betriebstaste (E). Damit wird der Wärmevergang eingeleitet. Die gelbe Zeiteinstellungsanzeige blinkt, während der Timer läuft. Die Wärmedauer liegt je nach Einstellung zwischen 40 und 120 Sekunden. (Abb. 3).
- 2 Wenn der Wärmevergang abgeschlossen ist, ertönt ein Signalton, und die grüne LED-Lampe leuchtet wieder auf.

Dokument abkühlen und härten lassen

- 1 Nehmen Sie das Dokument aus dem Bindschlitz und legen Sie es auf den Kühlständer (F) auf der Rückseite des Geräts (Abb. 4). Lassen Sie das Dokument einige Minuten lang abkühlen. Nun ist das Dokument gebunden und einsatzbereit. Wenn ein weiteres Dokument gebunden werden soll, kann der Vorgang wiederholt werden.

Gleichzeitiges Binden mehrerer Dokumente

- 1 Der Bindevorgang kann mit mehreren Dokumenten gleichzeitig erfolgen. Der Bindschlitz nimmt eine Kombination von Dokumenten mit einer Gesamtstärke von 40 mm auf, also z. B. 6 Thermobindemappen mit je 6 mm Stärke oder 4 Thermobindemappen mit je 9 mm Stärke. Das gleichzeitige Binden mehrerer Dokumente beschleunigt den Bindevorgang sehr.

Nach Gebrauch

- 1 Nach Abschluss des Bindevorgangs drücken Sie erneut den ,Ein/Aus'-Schalter (O), um das Gerät auszuschalten. Das T400 Bindsystem hat eine energiesparende Einrichtung, die das Gerät 15 Minuten nach Gebrauch automatisch ausschaltet, wenn es in der Zwischenzeit nicht mehr verwendet wird.
- 2 Denken Sie daran, den Stecker aus der Netzsteckdose zu ziehen, wenn das Gerät nicht verwendet wird.

Kaufdatums muss vorgelegt werden. Instandsetzungen oder Änderungen, die von nicht durch ACCO Brands Europe autorisierten Personen vorgenommen werden, setzen die Gewährleistung außer Kraft. Es ist unser Ziel sicherzustellen, dass die Leistung unserer Produkte den angegebenen technischen Daten entspricht. Diese Gewährleistung stellt keine Einschränkung der nach dem geltenden Kaufvertragsrecht gültigen Rechte des Verbrauchers dar.

Scheda tecnica

	GBC ThermaBind T400
Formato	DIN A4
Dimensioni vano di rilegatura	310 x 41 mm
Max. rilegatura fogli	40 mm
Riscaldamento	4 minuti
Ciclo rilegatura	Variabile – 40, 60, 80, 100, 120 secondi
Spegnimento automatico	Sì, dopo 15 minuti di inutilizzo
Consumo energetico – standby	100 W
Consumo energetico – rilegatura	300 W
Alimentazione	230 V 50 Hz
Peso netto	1,8 kg
Dimensioni	365 x 220 x 95 mm
Approvazioni	CE

Avviso speciale

Grazie per aver scelto una rilegatrice GBC. La nostra azienda si propone di produrre rilegatrici di qualità ad un prezzo accessibile che presentano molte funzioni avanzate per ottenere ogni volta risultati eccellenti. Prima di usare la macchina per la prima volta, è opportuno leggere questa guida.

Istruzioni di sicurezza



ALLA ACCO BRANDS EUROPE STA A CUORE LA SICUREZZA DEGLI UTENTI E DEI TERZI. IN QUESTO MANUALE OPERATIVO E SUL PRODOTTO SONO RIPORTATI IMPORTANTI MESSAGGI DI SICUREZZA, CHE VANNO LETTI ATTENTAMENTE.

Precauzioni generali di sicurezza

- Leggere le istruzioni e conservarle in un luogo sicuro per futura consultazione.
- Durante l'uso, controllare sempre che la macchina sia collocata in posizione orizzontale su una superficie stabile.
- Non toccare la piastra di rilegatura dell'apparecchio in quanto potrebbe essere calda.
- Tenere sempre lontano dalla portata dei bambini.
- Non manomettere in nessun modo i meccanismi interni della rilegatrice.
- Non chiudere il coperchio quando l'apparecchio è in funzione.
- Non immergere in liquidi.

Assistenza tecnica

- Durante il periodo di garanzia di 2 anni dalla data di acquisto, ACCO Brands Europe provvederà, a propria discrezione, a riparare o sostituire parti originali difettose. La garanzia esclude in maniera specifica guasti e rotture che si verificano quale conseguenza di uso improprio accidentale o intenzionale nonché della mancata osservanza delle istruzioni del produttore per l'uso o la manutenzione della macchina.

Modello	Periodo garanzia
GBC ThermaBind T400	2 anni (parti e manodopera)

Opzioni di manutenzione

- In caso si desideri prorogare la copertura della garanzia oltre il periodo concesso dal produttore, rivolgersi al proprio rivenditore ACCO Brands Europe locale per discutere eventuali possibilità.

Installazione ed accensione





- 1 Togliere la termorilegatrice personale T400 dalla confezione. Controllare che la corrente usata corrisponda a quella indicata sulla targhetta posta sulla rilegatrice.
- 2 L'apparecchio va collocato su una superficie orizzontale stabile vicino ad una presa di corrente facilmente accessibile. Inserire la spina nella presa della rete di alimentazione.
- 3 Sollevare il coperchio dell'apparecchio mettendolo in posizione verticale prima di accendere la macchina (Diagramma 1).
- 4 Premere l'interruttore di accensione/spegnimento (on/off symbol I) grigio sul pannello di controllo per accendere l'apparecchio. Una spia rossa indica che l'apparecchio è acceso e che la piastra di rilegatura inizia a riscaldarsi.

Processo di rilegatura

- 1 Dopo 4 minuti di riscaldamento, si accende una spia verde ☺ e si spegne quella rossa. Questo indica che la piastra di rilegatura ha ora raggiunto la temperatura giusta.
- 2 Selezionare la copertina termoadesiva più indicata per il proprio documento. Per determinare il formato di copertina termoadesiva da usare, inserire i fogli nella guida per la larghezza del documento contraddistinta da (A) (Diagramma 2) sul diagramma. Questo aiuterà a scegliere la copertina più adatta al formato del documento. Mettere il documento nella copertina con il dorso adesivo lungo il margine sinistro del documento.

Scegliere il giusto tempo di rilegatura

- 1 Il tempo di rilegatura è variabile a seconda dello spessore della copertina del documento. Si può regolare il timer premendo l'apposito tasto di regolazione (B). Il LED giallo sull'indicatore di impostazione del timer (C) è preimpostato nella posizione centrale. Per una corretta regolazione, premere il tasto del timer fino a quando non si illumina il LED giallo. Regolare il timer selezionando l'impostazione adatta al formato di copertina usato.

				
1,5 mm	3 mm	6 mm	9 mm	12 mm
1/16"	1/8"	1/4"	3/8"	1/2"

Esempio: impostazione '1' (40 secondi) per 1 documento da 1,5 mm, impostazione '3' (80 secondi) per 1 documento da 6 mm. Per la rilegatura di documenti multipli, scegliere il tempo di rilegatura che corrisponde allo spessore dei documenti combinati. Per documenti uguali o più spessi di 12 mm, selezionare il tempo di rilegatura massimo (120 secondi).

Garanzia

Questo prodotto è garantito per 2 anni dalla data di acquisto, per quanto ne concerne il funzionamento, subordinatamente ad uso normale. Durante il periodo di garanzia, ACCO Brands Europe provvederà, a propria discrezione, a riparare o sostituire gratuitamente la macchina difettosa. Difetti risultanti dall'uso improprio o dall'uso per scopi diversi da quelli per cui la macchina è stata concepita non sono coperti dalla garanzia.

Registrare il prodotto online presso www.accoeuropa.com

Processo di rilegatura dorso

- 1 Inserire il documento nel vano di rilegatura (D), con il posto sulla direttamente piastra di rilegatura. Porre il supporto per i documenti in posizione verticale così da sostenere il documento durante la rilegatura. Premere il tasto di funzionamento verde (E). Questo avvia la sequenza di rilegatura. L'indicatore di impostazione del timer giallo lampeggerà mentre il timer è in funzione. Il tempo di rilegatura varia dai 40 ai 120 secondi in base alla regolazione. (Diagramma 3).
- 2 A completamento della sequenza di rilegatura si udirà un segnale acustico e il LED verde si accenderà di nuovo.

Far raffreddare il documento

- 1 Togliere il documento dal vano di rilegatura e metterlo nel vano di raffreddamento (F) sul retro dell'apparecchio (Diagramma 4). Far raffreddare per alcuni minuti e il documento sarà rilegato e pronto da presentare. Ripetere la procedura in caso si desiderasse rilegare un secondo documento.

Rilegatura di documenti multipli

- 1 L'apparecchio è in grado di rilegare simultaneamente diversi documenti. Il canale di rilegatura può accogliere una combinazione di documenti per uno spessore massimo di 40 mm. Ad esempio, 6 copertine da 6 mm oppure 4 copertine da 9 mm. La rilegatura di documenti multipli consente di accelerare il tempo totale di rilegatura.

Spegnere l'apparecchio dopo l'uso

- 1 Una volta terminate tutte le operazioni di rilegatura, premere l'interruttore di accensione/spegnimento (O) per spegnere l'apparecchio. La rilegatrice T400 è provvista di dispositivo di spegnimento automatico per il risparmio di energia che viene attivato dopo 15 minuti se l'apparecchio non è in uso.
- 2 Non dimenticare di togliere la spina dalla presa di alimentazione di rete quando la macchina non viene usata.

Sarà necessario fornire una prova di acquisto. Riparazioni o modifiche effettuate da persone non autorizzate da GBC invalideranno la garanzia. ACCO Brands Europe si propone di assicurare che i propri prodotti funzionino in conformità alle caratteristiche tecniche indicate. La presente garanzia non pregiudica alcun diritto riconosciuto ai consumatori dalla normativa nazionale vigente in materia di vendita di prodotti.

Technische specificaties

	GBC ThermaBind T400
Formaat	DIN A4
Afmeting inbindsleuf	310 x 41
Maximale inbinddikte	40 mm
Opwarmtijd	4 minuten
Inbindcyclus	Variabel – 40, 60, 80, 100 of 120 seconden
Automatische uitschakeling	Ja – na 15 minuten niet te zijn gebruikt
Stroomverbruik – stand-by:	100 W
Stroomverbruik – inbinden:	300 W
Stroomvoorziening	230 V 50 Hz
Netto gewicht	1,8 kg
Afmetingen	365 x 220 x 95
Keurmerken	CE

Speciaal bericht

U bent nu de gelukkige eigenaar van een GBC inbindmachine. Wij hebben ons tot doel gesteld om betaalbare inbindmachines van uitstekende kwaliteit te produceren, met vele extra functies, zodat u keer op keer uitstekende resultaten behaalt. Lees deze instructies goed door, voordat u de machine voor het eerst gebruikt.

Veiligheidsvoorschriften



UW VEILIGHEID EN DIE VAN ANDEREN HEEFT VOOR ACCO BRANDS EUROPE HOOGSTE PRIORITEIT. IN DEZE HANDLEIDING EN OP DE MACHINE ZELF TREFT U VERSCHILLENDE BELANGRIJKE VEILIGHEIDSVORSCHRIFTEN AAN. LEES DEZE ZORGVULDIG.

Algemene veiligheidsmaatregelen

- Lees de aanwijzingen goed door en bewaar ze goed.
- Tijdens het gebruik dient de machine altijd op een vlakke en stevige ondergrond te staan.
- Raak de verwarmingsplaat van deze machine niet aan, omdat hij heel warm kan zijn.
- Houd de machine te allen tijde uit de buurt van kinderen.
- Raak het interne mechanisme van deze machine nooit aan.
- Sluit het deksel niet wanneer de machine wordt gebruikt.
- Dompel de machine niet onder in water.

Onderhoud

- Binnen de garantieperiode van 2 jaar na de aankoopdatum, zal ACCO Brands Europe naar eigen goeddunke defecte originele onderdelen repareren of vervangen. De garantie geldt niet voor fouten of defecten die het gevolg zijn van onopzettelijk of opzettelijk misbruik of het niet juist onderhouden van de machine volgens de aanwijzingen van de fabrikant.

Model	Garantieperiode
GBC ThermaBind T400	2 jaar (onderdelen & arbeidstijd)

Onderhoudsopties

- Als u deze garantieperiode wilt verlengen, neem dan contact op met uw plaatselijke ACCO Brands Europe dealer of de Technische Dienst.

Opstellen

- 1 Haal de T400 Thermische Inbindmachine uit de verpakking. Controleer of de informatie op het typeplaatje van de machine overeenkomt met uw elektriciteitsvoorziening.
- 2 Plaats de machine op een vlakke en stevige ondergrond. Steek de stekker in een gemakkelijk toegankelijk contactdoos in de buurt.
- 3 Til het deksel van de machine helemaal op, voordat u de machine aanzet. (afb. 1).
- 4 Druk op de grijze 'Aan/Uit' schakelaar (on/off symbol I) op het bedieningspaneel om de machine aan te zetten. Er gaat nu een rood lampje branden; dit geeft aan dat de verwarmingsplaat bezig is op temperatuur te komen.

Het document opwarmen

- 1 Na 4 minuten opwarmtijd gaat een groen lampje branden ☺ en gaat het rode lichtje uit. Dit betekent dat de verwarmingsplaat de juiste temperatuur heeft bereikt.
- 2 Kies de juiste maat thermische omslag voor uw document. Voor het kiezen van de juiste maat thermische omslag voor uw document, plaatst u het document in de diktemeter, die op de tekening wordt aangegeven met (A) (afb. 2). Met behulp hiervan kunt u bepalen welke maat omslag het meest overeenkomt met de dikte van uw document. Plaats het document in de omslag, met de linkerkant tegen de lijnruig.

Kies de juiste inbindtijd

- 1 De inbindtijd varieert afhankelijk van de dikte van de omslag. Door middel van de tijdstelknop (B) kunt u de ingestelde tijd veranderen. Het gele lichtje van de tijdstellingsweergave (C) staat automatisch op de midden stand. Om de insteltijd te veranderen, drukt u net zolang op de tijdstelknop tot het gele lichtje bij de juiste insteltijd oplicht. Kies de insteltijd die hoort bij de maat omslag die u gebruikt.

1,5 mm	3 mm	6 mm	9 mm	12 mm
1/16"	1/8"	1/4"	3/8"	1/2"

Bijv.: Instelling '1' (40 seconden) voor 1 document met een rugdikte van 1,5 mm, instelling '3' (80 seconden) voor 1 document met een rugdikte van 6 mm. Als u enkele documenten tegelijk inbindt, stelt u de verwarmingstijd in die overeenkomt met de totale dikte van alle documenten. Voor documenten met een dikte van 12 mm of meer, kiest u de maximale insteltijd op nummer 5 (120 seconden).

Garantie

Het gebruik van dit product is gegarandeerd voor 2 jaar vanaf de datum van aankoop, uitgaand van normaal gebruik. Binnen de garantieperiode zal ACCO Brands Europe naar eigen oordeel de defecte machine kosteloos repareren of vervangen. Defecten die te wijten zijn aan verkeerd gebruik of gebruik voor ongeschikte doeleinden, vallen niet onder de garantie. Bewijs van datum van aankoop wordt vereist. De garantie vervalt

Registreer dit product online op www.accoeuropa.com

Uitvoeren van het inbindproces

- 1 Plaats het document in de inbindsleuf (D), met de gelijmd kant direct tegen de verwarmingsplaat. Zet de beugel die het document ondersteunt omhoog. Druk op de groene knop (E). Hierdoor wordt de tijd klok in werking gesteld. Als de tijd klok loopt, knippert de tijdstellingsweergave. Het verwarmen kan 40 tot 120 seconden duren, afhankelijk van de ingestelde tijd. (afb. 3).
- 2 Wanneer de ingestelde tijd is verlopen, klinkt er een geluidssignaal en is het inbindproces afgelopen, vervolgens gaat het groene lichtje weer branden.

Laat het document afkoelen en uitharden

- 1 Haal het document uit de inbindsleuf en plaats het in het afkoelvak (F) aan de achterkant van de machine (afb. 4). Laat het document een paar minuten lang afkoelen. Daarna is de lijm hard en is uw document ingebonden. Wilt u daarna nog een document inbinden, dan herhaalt u de procedure.

Een aantal documenten tegelijk inbinden

- 1 Het inbindproces kan worden uitgevoerd met een aantal documenten tegelijkertijd. De inbindsleuf kan allerlei documenten bevatten, tot een dikte van 40 mm. Bijv.: 6 omslagen van 6 mm of 4 omslagen van 9 mm. Als u een aantal documenten tegelijk inbindt, zult u veel sneller klaar zijn.

Na het gebruik

- 1 Bent u klaar met inbinden, dan drukt u nogmaals op de 'Aan/Uit' schakelaar (O), zodat u de machine uit zet. De T400 heeft een automatisch energiebesparend uitschakelmechanisme: na 15 minuten te hebben aangestaan zonder te zijn gebruikt, schakelt de machine automatisch uit.
- 2 Vergeet niet om de stekker uit het stopcontact te halen wanneer de machine niet wordt gebruikt.

wanneer er reparaties of veranderingen worden uitgevoerd door personen die niet door ACCO Brands Europe zijn bevoegd. Het is ons doel ervoor te zorgen dat onze producten functioneren volgens de vermelde specificaties. Deze garantie maakt geen inbreuk op de wettelijke rechten van consumenten onder de geldende nationale wetgeving met betrekking tot de verkoop van goederen.

Datos técnicos

	GBC ThermaBind T400
Formato	DIN A4
Tamaño de la ranura de encuadernación	310 x 41 mm.
Grosor máximo de encuadernado	40 mm.
Calentamiento	4 minutos
Ciclo de encuadernado	Variable – 40, 60, 80, 100, 120 segundos
Apagado de seguridad	Sí – tras 15 minutos sin utilizarla
Consumo eléctrico – en standby	100 W
Consumo eléctrico – encuadernando	300 W
Alimentación	230 V 50 Hz
Peso neto	1,8 Kg.
Dimensiones	365 x 220 x 95 mm.
Homologaciones	CE

Aviso especial

Gracias por escoger una máquina encuadernadora GBC. Nuestro objetivo es producir máquinas encuadernadoras de calidad a precios asequibles y con muchas funciones avanzadas que le permitan obtener unos resultados excelentes cada vez. Antes de utilizar su máquina por primera vez le rogamos pase unos minutos leyendo esta guía.

Instrucciones de seguridad



SU SEGURIDAD AL IGUAL QUE LA SEGURIDAD DE LOS DEMÁS ES IMPORTANTE PARA ACCO BRANDS EUROPE. EN ESTE MANUAL DE INSTRUCCIONES Y EN EL PRODUCTO SE ENCUENTRAN IMPORTANTES MENSAJES DE SEGURIDAD. LEA ESTOS MENSAJES CON ATENCIÓN.

Precauciones generales

- Le rogamos lea estas instrucciones y las guarde para cualquier consulta futura.
- Siempre que utilice la máquina asegúrese de que esté colocada en una superficie plana y estable.
- No toque la placa calentadora de la máquina ya que podría estar caliente.
- Manténgala fuera del alcance de los niños en todo momento.
- No toque ni manipule en manera alguna los mecanismos internos de esta máquina.
- No cierre la tapa cuando la máquina esté en uso.
- No la sumerja en ningún líquido.

Mantenimiento

- ACCO Brands Europe reparará o sustituirá – a su discreción – toda pieza original defectuosa dentro del plazo de garantía de 2 años válido a partir de la fecha de compra. La garantía excluye específicamente todo fallo o avería ocurrida a consecuencia de un uso indebido, tanto intencional como accidental, o de cualquier fallo en operar o mantener la máquina de acuerdo con las instrucciones del fabricante.

Modelo	Periodo de garantía
GBC ThermaBind T400	2 años (piezas y mano de obra)

Opciones de mantenimiento

- Si desea ampliar el periodo de cobertura de la garantía ofrecida por el fabricante le rogamos consulte con su representante local de ACCO Brands Europe las opciones a su disposición.

Inicio





- 1 Saque la Encuadernadora térmica T400 de la caja. Compruebe que su alimentación eléctrica se corresponde a la de la placa indicadora de voltaje de la máquina.
- 2 Coloque la encuadernadora térmica en una superficie plana y estable cerca de una toma de corriente de fácil acceso y enchúfela.
- 3 Levante la tapa de la máquina antes de encender la máquina (diag. 1).
- 4 Pulse el botón gris de encendido (on/off symbol I) situado en el tablero de mandos para encender la máquina. El diodo emisor de luz roja indica que la máquina está encendida y que la placa calentadora se está calentando.

Calentamiento del documento

- 1 Tras 4 minutos de calentamiento se encenderá el diodo emisor de luz del indicador verde (E) y se apagará la luz roja. Esto indica que la placa calentadora ha alcanzado la temperatura correcta.
- 2 Escoja la portada térmica más apropiada para su documento. Para determinar qué tamaño de portada térmica utilizar para su documento coloque las hojas en la guía de grosor del documento marcada (A) (diag.3) en el diagrama. Esto le ayudará a escoger la portada que mejor se ajuste al tamaño de su documento. Meta el documento en la portada dejando el lomo encolado en el margen izquierdo del papel.

Seleccione el tiempo de calentamiento correcto

- 1 El tiempo de encuadernado varía dependiendo del grosor de la portada del documento. Para ajustar el programador pulse el botón de ajuste (B). El diodo emisor de luz amarillo situado en el indicador de ajuste del programador (C) está prefijado en una posición central. Para cambiar el programador al ajuste correcto pulse el botón de ajuste del programador hasta que se encienda el diodo emisor de luz amarillo correcto en el indicador de ajuste del programador. Cambie el tiempo al ajuste correspondiente al tamaño de portada que esté utilizando.

				
1,5 mm	3 mm	6 mm	9 mm	12 mm
1/16"	1/8"	1/4"	3/8"	1/2"

Por ejemplo: al ajuste '1' (40 segundos) para documentos de 1 x 1,5 mm., al ajuste '3' (80 segundos) para documentos de 1 x 6 mm. Para un encuadernado múltiple ajuste el tiempo de calentamiento al grosor total de los documentos. Para documentos de 12 mm. o más seleccione el tiempo de calentamiento máximo en el ajuste 5 (120 segundos).

Garantía

El funcionamiento de este producto está garantizado durante un período de 2 años a partir de la fecha de adquisición, siempre que su utilización sea normal. Durante el plazo de garantía, ACCO Brands Europe, a su propia discreción, reparará o sustituirá el aparato defectuoso gratuitamente. La garantía no cubre los defectos causados por uso indebido o por su utilización para fines inadecuados. Se requerirá un comprobante de la fecha de compra.

Registre este producto en línea en www.accoeurope.com

Ponga en marcha el proceso de calentamiento

- 1 Coloque el documento en la ranura de encuadernación (D), con el lomo encuadernado contra la placa calentadora, coloque el apoyadocumentos en posición vertical de modo que sujete el documento y pulse el botón verde (E). Esto iniciará el proceso de calentamiento. El indicador amarillo del ajuste del programador parpadeará mientras que el programador esté en funcionamiento. El tiempo de calentamiento será de entre 40 y 120 segundos, dependiendo del ajuste. (diag.3).
- 2 Una vez que se haya completado el proceso de calentamiento se oír un tono de aviso y el diodo emisor de luz del indicador verde se volverá a encender.

Deje que el documento se enfríe y se endurezca

- 1 Retire el documento de la ranura de calentamiento y colóquelo en la bandeja de enfriamiento (F) situada en la parte trasera de la máquina (diag. 3). Deje que se enfríe durante algunos minutos, tras lo cual su documento estará encuadernado y listo. Si desea encuadernar otro documento puede repetir el mismo procedimiento.

Encuadernación múltiple

- 1 El proceso de encuadernación se puede llevar a cabo con varias copias al mismo tiempo. En la ranura de calentamiento caben varios documentos de hasta 40 mm. de grosor total, por ejemplo 6 con portadas de 6 mm. o 4 con portadas de 9 mm. La encuadernación múltiple reducirá considerablemente el tiempo total del proceso.

Después de su uso

- 1 Cuando haya terminado de encuadernar pulse el botón de encendido (O) otra vez para apagar la máquina. La T400 cuenta con una función de apagado automático para ahorrar energía que se activará si no la utiliza durante 15 minutos.
- 2 Acuérdesse de desenchufar la máquina de la toma de corriente cuando no la esté utilizando.

Las reparaciones o modificaciones realizadas por personas no autorizadas por ACCO Brands Europe anularán la garantía. Nuestro objetivo es asegurar que nuestros productos funcionan según las especificaciones indicadas. Esta garantía no afecta los derechos legales que tienen los consumidores en virtud de la legislación vigente aplicable que rige la venta de artículos.

Dados técnicos

	GBC ThermoBind T400
Formato	DIN A4
Tamanho do canal de encadernação	310 x 41 mm
Espessura de encadernação máxima	40 mm
Aquecimento	4 minutos
Ciclo de encadernação	Variável – 40, 60, 80, 100 e 120 segundos
Desligamento automático	Sim – após 15 minutos sem utilizar a máquina
Consumo de energia – em standby	100 W
Consumo de energia – na encadernação	300 W
Fonte de alimentação	230 V 50 Hz
Peso líquido	1,8 kg
Dimensões	365 x 220 x 95 mm
Aprovações	CE

Especial observação

Agradecemos a sua escolha de uma encadernadora GBC. Empenhamo-nos em produzir encadernadoras de qualidade a um preço competitivo, com muitas características avançadas para poder obter sempre resultados excelentes. Antes de utilizar a sua máquina pela primeira vez, dedique uns minutos à leitura deste guia.

Instruções de segurança



A SUA SEGURANÇA, BEM COMO A SEGURANÇA DOS OUTROS, É IMPORTANTE PARA A ACCO BRANDS EUROPE. MENSAGENS IMPORTANTES SOBRE SEGURANÇA ESTÃO PRESENTES NO SEU MANUAL DE OPERADOR E NO PRÓPRIO PRODUTO. LEIA ESSAS MENSAGENS CUIDADOSAMENTE. A SEGUINTE ADVERTÊNCIA ENCONTRA-SE NA PARTE DE BAIXO DO APARELHO.

Considerações gerais de segurança

- Leia estas instruções e guarde-as em lugar seguro para futura referência.
- Quando utilizar a máquina, assegure-se sempre de que esta assenta sobre uma superfície plana e estável.
- Não toque na chapa de aquecimento desta máquina, porque pode estar quente.
- Mantenha sempre fora do alcance das crianças.
- Não interfira de modo algum com os mecanismos internos desta máquina.
- Não feche a tampa com a máquina em funcionamento.
- Não coloque dentro de um líquido.

Manutenção

- Dentro do período de 2 anos a contar da data de compra, a ACCO Brands Europe efectuará, segundo seu critério, a reparação ou substituição de peças originais defeituosas. A garantia exclui especificamente falhas ou avarias ocorrentes em consequência de uso impróprio acidental ou intencional, ou de falha de operação ou de manutenção da máquina de acordo com as instruções do fabricante.

Modelo	Período de Garantia
GBC ThermoBind T400	2 anos (peças e mão-de-obra)

Opções de Manutenção

- Se deseja aumentar o seu período de garantia para além do período indicado pelos fabricantes, queira consultar o seu revendedor da ACCO Brands Europe para se informar sobre as opções disponíveis.

Preparação da máquina





- 1 Retire a encadernadora térmica T400 da embalagem. Verifique que a placa de valores nominais da máquina corresponde à sua fonte de alimentação.
- 2 Posicione a encadernadora térmica sobre uma superfície plana e estável. Deve introduzir a ficha numa tomada próxima e facilmente acessível.
- 3 Levante a tampa da máquina para a posição vertical antes de ligar a máquina (diagr. 1).
- 4 Prima o botão cinzento Ligar/Desligar (on/off symbol I) do painel de controlo para ligar a máquina. Acende um LED vermelho que indica que a máquina está ligada e a placa de aquecimento está a aquecer.

Aquecimento do documento

- 1 Após 4 minutos de aquecimento acende um LED verde ☺ e apaga-se a luz vermelha. Isto indica que a chapa de aquecimento atingiu a temperatura correcta.
- 2 Selecciona uma capa térmica mais adequada para o seu documento. Para determinar o tamanho da capa térmica a utilizar com o seu documento, coloque os papéis dentro do guia de espessura do documento marcado (A) (diagr. 2) no diagrama. Isto irá ajudá-lo a escolher a capa que melhor corresponde ao tamanho do documento. Coloque a capa no documento com a lombada de cola ao longo do bordo esquerdo do papel.

Seleção do tempo de aquecimento correcto

- 1 O tempo de encadernação é variável, dependendo da espessura da capa do documento. O temporizador pode ser regulado premindo o botão de regulação do temporizador (B). O LED amarelo do indicador do tempo (C) está pré-ajustado na posição central. Para regular o temporizador no valor correcto, prima o botão de regulação do temporizador até acender o LED amarelo correcto do indicador do tempo. Regule o temporizador no valor que corresponde ao tamanho da capa que está a utilizar.

				
1,5 mm	3 mm	6 mm	9 mm	12 mm
1/16"	1/8"	1/4"	3/8"	1/2"

Por ex.: Posição "1" (40 segundos) para um documento com 1 capa de 1,5 mm, posição "3" (80 segundos) para um documento com 1 capa de 6 mm. Para uma encadernação múltipla, regule o tempo de aquecimento de modo a corresponder à espessura do documento combinado. Para documentos com uma espessura igual ou superior a 12 mm, seleccione o período de aquecimento máximo na posição "5" (120 segundos).

Garantia

Este produto está garantido por 2 anos a contar da sua data de compra, em condições de uso normal. No período de garantia a ACCO Brands Europe efectuará a reparação ou substituição gratuita de uma máquina defeituosa, segundo o seu critério exclusivo. Os defeitos resultantes de má utilização ou utilização imprópria não estão abrangidos por esta garantia. É necessária a apresentação de prova de compra. As reparações ou alterações

Registe este produto on-line em www.accoeuropa.com

Operação do processo de aquecimento

- 1 Coloque o documento dentro da ranhura de encadernação, marcada (D), com o bordo com cola directamente contra a chapa de aquecimento, e levante a estrutura de suporte do documento para a posição vertical, para apoiar o documento. Prima o botão de funcionamento verde, marcado (E). Isto inicia a sequência de aquecimento. O indicador do tempo amarelo pisca durante a actuação do temporizador. O tempo de aquecimento será entre 40 e 120 segundos, dependendo da regulação do temporizador. (diagr. 3).
- 2 Ao fim da sequência de aquecimento a máquina emite um sinal sonoro e o LED verde do indicador acende novamente.

Arrefecimento e endurecimento do documento

- 1 Retire o documento do canal de aquecimento e coloque-o no tabuleiro de arrefecimento (F) da parte traseira da máquina (diagr. 4). Deixe arrefecer o documento durante alguns minutos, após os quais o seu documento está encadernado e pronto a utilizar. Se for necessário encadernar outro documento, pode repetir o procedimento.

Encadernação múltipla

- 1 O processo de encadernação pode ser executado com várias cópias ao mesmo tempo. O canal de aquecimento pode conter vários documentos até uma espessura máxima de 40 mm. Por ex.: 6 capas de 6 mm ou 4 capas de 9 mm. A encadernação múltipla aumenta grandemente a rapidez do processo global.

Após utilização

- 1 Quando terminar a encadernação, prima o botão Ligar/desligar (O) novamente para desligar a máquina. A encadernadora T400 possui uma função de desligamento automático para economizar energia, que será activada se passarem 15 minutos sem utilizar a máquina.
- 2 Lembre-se de retirar a ficha da tomada de corrente quando não estiver a utilizar a máquina.

efectuadas por pessoas não autorizadas pela ACCO Brands Europe anularão esta garantia. Estamos empenhados em assegurar que o desempenho dos nossos produtos está de acordo com as especificações indicadas. Esta garantia não afecta os direitos legais dos consumidores ao abrigo da legislação nacional aplicável que regula a venda de mercadorias.

Teknik özellikler

	GBC ThermoBind T400
Format	DIN A4
Ciltleme oluğu boyu	310 x 41mm
Ciltlenebilecek azami kalınlık	40mm
Isınma süresi	4 dakika
Ciltleme süresi	Değişken – 40, 60, 80, 100, 120 saniye
Otomatik kapaması var mı?	Var – 15 dakika kullanılmadıkdan sonra
Enerji tüketimi – hazır beklerken	100W
Enerji tüketimi – ciltleme yaparken	300W
Güç kaynağı	230V 50 Hz
Net ağırlık	1,8 kg
Boyutlar	370 x 220 x 95mm
Onaylar	CE

Özel uyarı

Cilt makinenizi seçerken GBC'i tercih ettiğiniz için teşekkür ederiz. Makul bir fiyata satın alabileceğiniz, her seferinde en iyi sonuçları almanıza izin verecek, ileri düzeyde birçok özelliği olan, kaliteli cilt makineleri üretmeyi amaçlıyoruz. Makinenizi ilk kez kullanmadan önce lütfen birkaç dakika zaman ayırıp bu kılavuzu okuyun.

Güvenlik talimatları



SİZİN VE BAŞKALARININ GÜVENLİĞİ ACCO BRANDS EUROPE İÇİN ÖNEMLİDİR. BU KULLANIM KILAVUZUNDA VE ÜRÜNÜN ÜSTÜNDE ÖNEMLİ GÜVENLİK BİLGİLERİ BULUNMAKTADIR. BU BİLGİLERİ DİKKATLE OKUYUN.

Güvenlik hususları

- Lütfen bu talimatları okuyun ve ileride yararlanabilmek için emin bir yerde saklayın.
- Makineyi kullanırken her zaman düz ve sağlam bir yüzey üstünde olmasını sağlayın.
- Makinenin ısıtma tavasına dokunmayın, sıcak olabilir.
- Hiçbir zaman çocukların erişebileceği bir yerde bulundurmeyin.
- Makinenin iç mekanizmasını hiçbir şekilde kurcalamayın ve değiştirmeyin.
- Makine çalışır durumdayken kapağı kapamayın.
- Herhangi bir sıvıya sokmayın.

Servis

- Satın alma tarihinden itibaren 2 yıl içinde ACCO Brands Europe, kendi tercihine bağlı olarak, arızalı orijinal parçaları tamir edecek ya da yenisiyle değiştirecektir. Makinenin kazayla ya da bilerek yanlış kullanılmasından ya da üreticinin talimatlarına göre kullanılmamasından ya da bakımının yapılmamasından kaynaklanacak arıza ve bozulmaların garantisinin kapsamı dışında olduğu özellikle belirtilir.

Model	Garanti Süresi
GBC ThermoBind T400	2 yıl (parçalar ve işçilik)

Bakım İşlemleri

- Garantinizi üreticinin garanti süresinden sonra da devam edecek şekilde uzatmak istiyorsanız, lütfen ACCO Brands Europe bayiinize başvurup bu alandaki seçeneklerinizin neler olduğunu öğrenin.

Makinenin Hazırlanması

- 1 T400 Termal Ciltleme Makinenizi ambalajından çıkarın. Makinenin Özellik Levhasında belirtilenlerin bulunduğu yerdeki elektrik çereyanı özelliklerine uyup uymadığını kontrol edin.
- 2 Termal Ciltleme Makinesini düz ve sağlam bir yüzey üstüne yerleştirin. Fiş, yakında bulunan, kolaylıkla erişilebilir bir prize sokulmalıdır.
- 3 Makinenin açma düğmesine basmadan önce kapağı açık dik duruma getirin (şekil 1).
- 4 Kumanda tablosundaki gri 'Açma/Kapama' Düğmesine (on/off symbol I) basarak makineyi açın. Makinenin açık ve ısıtma tavasının ısınmakta olduğunu gösteren kırmızı bir LED ışık yanacaktır.

Belgenin Isıtılması

- 4 dakika ısınma süresi geçtikten sonra yeşil bir LED ışık yanacak ☺ ve kırmızı ışık sönecektir. Bu, Isıtma Tavasının gereken ısıya ulaştığını gösterir.
- Belgeniz için en uygun olan Termal Kapağı seçin. Belgeniz için gerekli termal kapak boyunu saptamak için sayfaları şemada (A) olarak işaretlenen belge kalınlığı göstericisine sokun. Bu, belgenize en uygun kapak boyunu bulmanızı sağlayacaktır. Kapağı, zamklı sırt sayfaların sol kıyısı boyunca uzanacak şekilde belgenin çevresine yerleştirin.

Doğru Isıtma Süresinin Seçilmesi

- Isıtma süresi belge kapağının kalınlığına göre değişir. Bu süreyi belirleyen saat (timer) saat ayarlama düğmesine (B) basarak ayarlanabilir. Süre belirticinin (C) üstündeki san LED ışık başlangıçta ortada olacak şekilde ayarlanmıştır. Saati istediğiniz süreye ayarlamak için, bu süreyi gösteren sarı LED ışık yanana kadar saat ayarlama düğmesine basın. Saati, kullandığınız kapak boyuna uyan süreye ayarlayın.

1,5 mm	3 mm	6 mm	9 mm	12 mm
1/16"	1/8"	1/4"	3/8"	1/2"

Örneğin: '1.' pozisyon (40 saniye) 1 adet 1,5mm'lik belge için, '3.' pozisyon (80 saniye) 1 adet 6mm'lik belge için. Çoklu ciltleme yaparken saati belgelerin toplam kalınlığına göre ayarlayın. Kalınlığı 12mm ya da daha fazla olan belgeler için '5.' pozisyonundaki azami ısıtma süresini seçin (120 saniye).

Isıtma Süreci

- Belgeyi zamklı kenarı doğrudan ısıtma tavasıyla temas edecek şekilde, (D) olarak işaretlenmiş olan ciltleme oluğuna sokun ve belge desteğini belgeye destek olacak şekilde dik konuma getirin. Yeşil işletme düğmesine (E) basın. Bu, ısıtma sürecini başlatır. Saat işlerken sarı saat ayarı göstercisi yanıp söner. Isıtma süresi, seçtiğiniz pozisyona göre 40 ila 120 saniye arasında değişecektir.
- Isıtma süresi sona erince bir düdük çalacak ve yeşil LED ışığı bir kez daha yanacaktır.

Belgeyi soğuyup sertleşmeye bırakın

- Belgeyi Isıtma Oluğundan çıkarın ve makinenin arkasındaki Soğuma Tepsisine (F) koyun (şekil 3). Belgeyi soğuması için birkaç dakika bırakın. Bu sürenin bitiminde belge ciltli olarak hazır olacaktır. Ciltlenecek başka bir belge daha varsa işlem tekrarlanabilir.

Çoklu Ciltleme

- Aynı anda birden fazla belge ciltlenebilir. Isıtma Oluğuna toplam kalınlığı 40 mm olacak sayıda belge sokulabilir. Örneğin: 6 adet 6mm'lik kapak ya da 4 adet 9mm'lik kapak. Çoklu ciltleme yapmak işlem süresini önemli ölçüde azaltır.

Kullandıktan Sonra

- Ciltlenecek her şey ciltlendikten sonra tekrar 'Açma/Kapama' Düğmesine (I) basarak makineyi kapayın. T400'in enerji tasarrufu sağlayan bir otomatik kapama mekanizması vardır. Makine 15 dakika süreyle çalışmadan duracak olursa otomatik olarak kapanır.
- Makine kullanımda olmadığından fişi prizden çekmeyi unutmayın.

Garanti

Bu makinenin işleyişi, normal şekilde kullanılması kaydıyla, satın alındığı tarihten itibaren 2 yıl süreyle garantilidir. Garanti süresi içinde ACCO Brands Europe, kendi takdirine göre arızalı makineyi ücretsiz olarak tamir edecek veya değiştirecektir. Kullanma hatalarından veya makinenin amacı dışında kullanılmasından kaynaklanan arızalar garanti kapsamında değildir. Garantiden yararlanabilmek için satın alma tarihinin

Bu ürünü www.accoeurope.com adresinde online olarak kaydettirin.

kanıtlanması gerekmektedir. ACCO Brands Europe tarafından yetki verilmiş kişilerce yapılacak onarımlar ya da değişiklikler garantiyi geçersiz kılacaktır. Amacımız ürünlerimizin belirtilen teknik özelliklere göre performans göstermesini sağlamaktır. Bu garanti, tüketicinin satılan mallara ilişkin ulusal mevzuat uyarınca sahip olduğu yasal hakları etkilemez.

Τεχνικά χαρακτηριστικά

	GBC ThermaBind T400
Τυποποίηση	DIN A4
Μέγεθος καναλιού δεσίματος	310 x 41 χλστ
Μέγιστο πάχος βιβλιοδεσίας	40 χλστ
Θέρμανση	4 λεπτά
Κύκλος βιβλιοδεσίας	Μεταβλητός- 40, 60, 80, 100, 120 δευτερόλεπτα
Αυτόματο κλείσιμο	Ναι – μετά από 15 λεπτά μη χρήσης
Κατανάλωση ενέργειας – αναμονή	100W
Κατανάλωση ενέργειας – βιβλιοδεσία	300W
Παροχή ηλεκτρικού ρεύματος	230V 50 Hz
Καθαρό βάρος	1,8 χλγρ
Διαστάσεις	370 x 220 x 95 χλστ
Εγκρίσεις	CE

Ειδική ανακοίνωση

Σας ευχαριστούμε που επιλέξατε την μηχανή βιβλιοδεσίας GBC. Στόχος μας είναι να παράγουμε μηχανές βιβλιοδεσίας ποιότητας, σε προσιτή τιμή, με πολλά χαρακτηριστικά προχωρημένης τεχνολογίας που να σας βοηθούν να επιτυγχάνετε εξαιρετικά αποτελέσματα, κάθε φορά που τις χρησιμοποιείτε. Πριν χρησιμοποιήσετε την μηχανή σας για πρώτη φορά, παρακαλούμε να διαβάσετε προσεκτικά τον οδηγό.

Οδηγίες ασφάλειας



Η ACCO BRANDS EUROPE ΘΕΩΡΕΙ ΣΗΜΑΝΤΙΚΗ ΤΗ ΔΙΚΗ ΣΑΣ ΑΣΦΑΛΕΙΑ ΚΑΘΩΣ ΚΑΙ ΤΗΝ ΑΣΦΑΛΕΙΑ ΤΡΙΤΩΝ. ΣΤΙΣ ΟΔΗΓΙΕΣ ΑΣΦΑΛΕΙΑΣ ΟΠΩΣ ΚΑΙ ΠΑΝΩ ΣΤΗΝ ΙΔΙΑ ΤΗ ΜΗΧΑΝΗ ΘΑ ΒΡΕΙΤΕ ΣΗΜΑΝΤΙΚΑ ΜΗΝΥΜΑΤΑ ΑΣΦΑΛΕΙΑΣ. ΔΙΑΒΑΖΕΤΕ ΤΑ ΜΗΝΥΜΑΤΑ ΜΕ ΠΡΟΣΟΧΗ.

Γενικές προφυλάξεις

- Παρακαλώ διαβάστε τις οδηγίες και κρατήστε τις για να τις συμβουλευέστε στο μέλλον.
- Όταν χρησιμοποιείτε την μηχανή, βεβαιωθείτε πάντα ότι βρίσκεται πάνω σε επίπεδη και σταθερή επιφάνεια.
- Μην αγγίζετε την θερμαινόμενη πλάκα της μηχανής, καθώς μπορεί να είναι ζεστή.
- Κρατήστε την πάντα μακριά από παιδιά.
- Μην επιχειρείτε να ασχοληθείτε με τους εσωτερικούς μηχανισμούς της μηχανής.
- Μην κλείνετε το καπάκι όταν η μηχανή είναι σε χρήση.
- Μην τη βυθίζετε μέσα σε υγρό.

Συντήρηση

- Για μία περίοδο εγγύησης 2 ετών από την ημερομηνία αγοράς, κατά την διακριτική της ευχέρεια, η ACCO Brands Europe θα επιδιορθώσει ή θα αντικαταστήσει τυχόν ελαττωματικά αρχικά εξαρτήματα. Η εγγύηση συγκεκριμένα εξαιρεί ελαττώματα ή βλάβη που προέρχονται από τυχαία ή εσκεμμένη καταχρηστική χρήση ή μη λειτουργία ή συντήρηση της μηχανής σύμφωνα με τις οδηγίες του κατασκευαστή.

Μοντέλο	Περίοδος εγγύησης
GBC ThermaBind T400	2 έτη (εξαρτήματα & εργασία)

Επιλογές συντήρησης

- Εάν επιθυμείτε να επεκτείνετε την κάλυψη της εγγύησης πέρα από την περίοδο που ορίζει ο κατασκευαστής, παρακαλώ συμβουλευτείτε τον τοπικό επαναπωλητή της ACCO Brands Europe για τις διαθέσιμες επιλογές.

Εγκατάσταση

- 1 Αφαιρέστε τον θερμοβιβλιοδέτη T400 από τον συσκευασια του. Ελέγξτε ότι τα στοιχεία στο πινακίδιο στοιχείων που βρίσκεται πάνω στη μηχανή αντιστοιχούν με αυτά της ηλεκτρικής παροχής.
- 2 Τοποθετήστε τον θερμοβιβλιοδέτη σε επίπεδη και σταθερή επιφάνεια. Η πρίζα θα πρέπει να μπει σε κοντινή και εύκολα προσβάσιμη υποδοχή.
- 3 Ανασηκώστε το καπάκι της μηχανής στην όρθια θέση, πριν ανάψετε την μηχανή. (διάγρ.1).
- 4 Πιέστε τον γκρι διακόπτη «θέσης σε λειτουργία και εκτός λειτουργίας» («On/Off» (on/off symbol I) στον πίνακα ελέγχου για να τεθεί η μηχανή σε λειτουργία. Ανάβει μια κόκκινη ενδεικτική λυχνία LED ως ένδειξη ότι η μηχανή είναι αναμμένη και η θερμαινόμενη πλάκα ζεσταίνεται.

«Ζέσταμα» του εγγράφου

- 1 Μετά από «ζέσταμα» 4 λεπτών, θα ανάψει μία πράσινη ενδεικτική λυχνία LED ☺ και θα σβήσει η κόκκινη λυχνία, πράγμα που αποτελεί ένδειξη ότι η θερμαινόμενη πλάκα βρίσκεται στην σωστή θερμοκρασία.
- 2 Επιλέξτε το καταλληλότερο για το έγγραφό σας θερμικό κάλυμμα. Για να καθορίσετε το μέγεθος του θερμικού καλύμματος που πρέπει να χρησιμοποιήσετε για το έγγραφό σας, τοποθετήστε τα χαρτιά στον οδηγό πάχους εγγράφου που σημειώνεται ως (A) (διάγρ.2) στο διάγραμμα. Αυτό θα σας βοηθήσει να επιλέξετε το κάλυμμα που παριάζει καλύτερα στο μέγεθος του εγγράφου σας. Τοποθετήστε το κάλυμμα γύρω από το έγγραφο με την άκρη κόλλησης κατά μήκος της αριστερής άκρης του χαρτιού.

Λειτουργία της διαδικασίας θέρμανσης

- 1 Τοποθετήστε το έγγραφο στην εγκοπή βιβλιοδεσίας, που είναι σημειωμένη με το γράμμα (D), με την άκρη κόλλησης απευθείας πάνω στη θερμαινόμενη πλάκα, τοποθετήστε την ράγα στήριξης του εγγράφου σε όρθια θέση, στηρίζοντας το έγγραφο. Πιέστε το πράσινο κουμπί λειτουργίας, που σημειώνεται με το γράμμα (E). Αυτό εκκινεί τη διαδικασία θέρμανσης. Ο κίτρινος δείκτης ρύθμισης χρόνου θα αναβοσβήνει όταν ο χρονοδιακόπτης είναι σε λειτουργία. Ο χρόνος θέρμανσης θα είναι μεταξύ 40 και 120 δευτερόλεπτα ανάλογα με τη ρύθμιση. (διάγρ.3).
- 2 Όταν η διαδικασία θέρμανσης ολοκληρωθεί, θα ηχησει ένας βομβητής και θα ανάψει ξανά η πράσινη λυχνία LED.

Αφήστε το έγγραφο να κρύνει και να σκληρύνει

- 1 Αφαιρέστε το έγγραφο από το κανάλι θέρμανσης και τοποθετήστε το στον δίσκο ψύξης (F) στο πίσω μέρος της μηχανής (διάγρ.4). Αφήστε το έγγραφο να κρύνει για λίγα λεπτά, και στη συνέχεια το έγγραφό σας θα είναι δεμένο και έτοιμο να το παρουσιάσετε. Εάν θέλετε να δέσετε ένα άλλο έγγραφο, ακολουθήστε την ίδια διαδικασία.

Πολλαπλή βιβλιοδεσία





- 1 Η διαδικασία βιβλιοδεσίας μπορεί να διεξαχθεί με πολλά αντίγραφα ταυτόχρονα. Το κανάλι θέρμανσης μπορεί να κρατήσει διάφορα έγγραφα έως πάχος 40 χλστ. Π.χ. καλύμματα 6 x 6 χλστ ή καλύμματα 4 x 9 χλστ. Η πολλαπλή βιβλιοδεσία επιταχύνει σημαντικά τον συνολικό χρόνο της διαδικασίας.

Μετά την χρήση

- 1 Όταν τελειώσετε όλες τις εργασίες βιβλιοδεσίας, πιέστε ξανά τον διακόπτη «θέσης σε λειτουργία και εκτός λειτουργίας» ('On/Off') (O), σβήνοντας τη μηχανή. Η μηχανή T400 διαθέτει λειτουργία αυτόματου κλεισίματος για εξοικονόμηση ενέργειας, η οποία ενεργοποιείται μετά από 15 λεπτά κατά τα οποία δεν έχει χρησιμοποιηθεί η μηχανή.
- 2 Θυμηθείτε να βγάλετε την πρίζα από την υποδοχή του ρεύματος όταν δεν χρησιμοποιείτε τη μηχανή.

Επιλέξτε τον σωστό χρόνο θέρμανσης

- 1 Ο χρόνος βιβλιοδεσίας ποικίλλει ανάλογα με το πάχος του καλύμματος του εγγράφου. Ο χρονοδιακόπτης μπορεί να ρυθμιστεί πιέζοντας το κουμπί ρύθμισης του χρονοδιακόπτη (B). Η κίτρινη λυχνία LED στον δείκτη ρύθμισης χρόνου (C) είναι προ-ρυθμισμένη στην κεντρική θέση. Για να θέσετε το χρονοδιακόπτη στην σωστή ρύθμιση, πιέστε το κουμπί ρύθμισης του χρονοδιακόπτη έως ότου ανάψει η σωστή κίτρινη λυχνία LED στο δείκτη ρύθμισης χρόνου. Θέστε το χρονοδιακόπτη στη ρύθμιση που αντιστοιχεί στο μέγεθος του καλύμματος που θα χρησιμοποιηθεί.

				
1,5 χλστ 1/16"	3 χλστ 1/8"	6 χλστ 1/4"	9 χλστ 3/8"	12 χλστ 1/2"

Π.χ.: Ρύθμιση '1' (40 δευτερόλεπτα) για έγγραφο 1 x 1,5 χλστ, ρύθμιση '3' (80 δευτερόλεπτα) για έγγραφο 1 x 6 χλστ. Για πολλαπλή βιβλιοδεσία ο χρόνος θέρμανσης πρέπει να ρυθμιστεί σύμφωνα με το πάχος του συνολικού εγγράφου. Για έγγραφα ίσα ή μεγαλύτερα από 12 χλστ, επιλέξτε τον μέγιστο χρόνο θέρμανσης στην ρύθμιση 5 (120 δευτερόλεπτα).

Εγγύηση

Η λειτουργία της μηχανής είναι εγγυημένη για δυο χρόνια από την ημερομηνία αγοράς της, υπό τον όρο ότι υποβάλλεται σε συνηθισμένη χρήση. Εντός της περιόδου της εγγύησης, η ACCO Brands Europe, κατά τη διακριτική της ευχέρεια, είτε θα επισκευάσει είτε θα αντικαταστήσει δωρεάν την ελαττωματική μηχανή. Η εγγύηση δεν καλύπτει ελαττώματα που οφείλονται σε καταχρηστική χρήση ή σε χρήση για ακατάλληλο σκοπό. Απαιτείται απόδειξη της ημερομηνίας αγοράς. Επισκευές

Για καταχώριση της μηχανής επισκεφθείτε τον ιστότοπο www.accoeurope.com

ή τροποποιήσεις που γίνονται από άτομα που δεν είναι εξουσιοδοτημένα από την ACCO Brands Europe ακυρώνουν την εγγύηση. Σκοπός μας είναι να εξασφαλίσουμε ότι τα προϊόντα μας έχουν επιδόσεις σύμφωνες με τις αναφερόμενες προδιαγραφές. Η παρούσα εγγύηση δεν επηρεάζει τα κατά το νόμο δικαιώματα τα οποία οι καταναλωτές έχουν σύμφωνα με την ισχύουσα νομοθεσία στη χώρα τους που αφορά την πώληση αγαθών.

Tekniske data

	GBC ThermoBind T400
Format	DIN A4
Indbindingskanalstørrelse	310 x 41 mm
Maksimal indbindingstykkelser	40 mm
Opvarmning	4 minutter
Indbindingscyklus	Variabel – 40, 60, 80, 100, 120 sekunder
Automatisk afbrydelse	Ja, efter 15 minutters inaktivitet
Energiforbrug – standby	100 W
Energiforbrug – indbinding	300 W
Strømforsyning	230V 50 Hz
Nettovægt	1,8 kg
Dimensioner	365 x 220 x 95 mm
Godkendelser	CE

Særlig bemærkning

Tak, fordi du har valgt en GBC-indbindingsmaskine. Det er vores mål at producere indbindingsmaskiner af høj kvalitet til en overkommelig pris og med mange avancerede funktioner, som giver dig mulighed for at opnå et fremragende resultat hver gang. Inden du bruger maskinen første gang, bør du bruge et par minutter på at læse denne vejledning.

Sikkerhedsinstruktioner



DIN OG ANDRES SIKKERHED ER VIGTIG FOR ACCO BRANDS EUROPE. I DENNE BRUGSVEJLEDNING OG PÅ PRODUKTET FINDER DU VIGTIGE SIKKERHEDSMEDDELELSER. LÆS DISSE MEDDELELSER NØJE.

Generelle sikkerhedsforanstaltninger

- Læs instruktionerne, og opbevar dem til fremtidig reference.
- Når du anvender maskinen, skal du altid kontrollere, at maskinen er placeret på en plan og stabil overflade.
- Rør ikke ved maskinens varmeplade, da den kan blive meget varm.
- Hold altid børn væk fra maskinen.
- Undlad at ændre på nogen del af de interne mekanismer i maskinen.
- Undlad at lukke låget, når maskinen er i brug.
- Maskinen må ikke nedsænkes i flydende væske.

Service

- Inden for en garantiperiode på 2 år fra købsdatoen vil ACCO Brands Europe efter eget skøn reparere eller udskifte defekte originaldele. Garantien dækker udtrykkeligt ikke fejl eller nedbrud, som skyldes hændeligt eller bevidst misbrug eller forkert betjening eller vedligeholdelse af maskinen i henhold til producentens instruktioner.

Model	Garantiperiode
GBC ThermoBind T400	2 år (reserve dele og arbejdskraft)

Vedligeholdelsesmuligheder

- Hvis du ønsker at udvide garantidækningen ud over den periode, producenten oplyser, bør du spørge din ACCO Brands Europe-forhandler til råds om mulighederne.

Opsætning

- 1 Tag T400 Thermal Binder ud af emballagen. Kontroller, at mærkepladen på maskinen stemmer overens med din strømforsyning.
- 2 Anbring den termiske indbinder på en plan, stabil overflade. Stikket skal sættes i en tilgængelig stikkontakt.
- 3 Løft maskinens låg til lodret stilling, inden du tænder for maskinen. (diag. 1).
- 4 Tryk på den grå "tænd/sluk"-kontakt (on/off symbol I) på kontrolpanelet for at tænde maskinen. En rød lampe lyser som tegn på, at maskinen er tændt, og varmepladen er ved at varme op.

Opvarmning af dokumentet

- 1 Efter 4 minutters opvarmning lyser en grøn lampe ☺, og den røde lampe slukkes. Det betyder, at varmepladen har den korrekte temperatur.
- 2 Vælg den indbindingsmappe, der passer bedst til dit dokument. For at bestemme, hvilken størrelse indbindingsmappe der skal bruges til dokumentet, kan du placere papirerne i guiden til måling af dokumenttykkelse, der er markeret med (A) (diag. 2) på illustrationen. Det kan hjælpe dig med at vælge den mappe, som passer bedst til dokumentstørrelsen. Anbring mappen omkring dokumentet med limryggen langs venstre kant af papirerne.

Vælg den korrekte opvarmningstid

- 1 Indbindingstiden varierer afhængigt af indbindingsmappens tykkelse. Tidsindstillingen kan justeres ved at trykke på knappen til justering af timer (B). Den gule lampe på tidsindstillingsindikatoren (C) nulstilles til central position. Du justerer timeren til den korrekte tidsindstilling ved at trykke på knappen til justering af timeren, indtil den korrekte gule lampe lyser på tidsindstillingsindikatoren. Indstil timeren til den værdi, der svarer til den mappetykkelse, du bruger.

1,5 mm	3 mm	6 mm	9 mm	12 mm
1/16"	1/8"	1/4"	3/8"	1/2"

F.eks.: Indstillingen '1' (40 sekunder) for 1x1.5 mm-dokumenter, indstillingen '3' (80 sekunder) for 1x6 mm-dokumenter. Til indbinding af flere dokumenter skal opvarmningstiden indstilles, så den passer til den samlede dokumenttykkelse. For dokumenter med en tykkelse på 12 mm eller mere skal du vælge den maksimale opvarmningsperiode med indstilling 5 (120 sekunder).

Garanti

Denne maskines drift er garanteret i to år fra købsdatoen med forbehold for normal anvendelse. ACCO Brands Europe vil efter eget skøn enten reparere eller ombytte den defekte maskine gratis inden for garantiperioden. Garantien dækker ikke fejl, der skyldes misbrug eller brug til upassende formål. Der kræves bevis for købsdatoen. Reparationer eller ændringer foretaget

Du kan registrere dette produkt online på www.accoeurope.com

Betjening af opvarmningsprocessen

- 1 Anbring dokumentet i indbindingsrillen, (D), med limkanten direkte ind mod varmepladen, og stil dokumentstøtteskinden lodret, så den støtter dokumentet. Tryk på den grønne betjeningsknop (E). Dette starter opvarmningssekvensen. Den gule tidsindikator blinker, mens timeren er i drift. Opvarmningstiden er mellem 40 og 120 sekunder, afhængigt af indstillingen. (diag. 3).
- 2 Når opvarmningssekvensen er afsluttet, udsendes et lydsignal, og den grønne indikatorlampe tændes igen.

Giv dokumentet tid til at afkøle og hærde

- 1 Fjern dokumentet fra opvarmningskanalen, og anbring det i kølebakken (F) bag på maskinen (diag. 4). Lad dokumentet afkøle i nogle minutter, hvorefter dokumentet er indbundet og klar til at blive lagt frem. Hvis flere dokumenter skal indbindes, kan processen gentages.

Indbinding af flere dokumenter

- 1 Indbindingsprocessen kan udføres med flere kopier samtidigt. Opvarmningskanalen kan indeholde en kombination af dokumenter i en tykkelse af op til 40 mm. F.eks.: 6 x 6 mm mapper eller 4 x 9 mm mapper. Indbinding af flere dokumenter gør den samlede behandlingstid betydeligt hurtigere.

Efter brug

- 1 Når indbindingen er afsluttet, trykker du på "tænd/sluk"-kontakten (O) igen for at slukke for maskinen. T400 har en automatisk energibesparende afbrydelse, som aktiveres efter 15 minutters inaktivitet.
- 2 Husk at trække stikket ud af kontakten, når maskinen ikke er i brug.

af personer, som ikke er autoriseret af ACCO Brands Europe, vil ugyldiggøre garantien. Det er vores mål at sikre, at vores produkter opfylder de anførte specifikationer. Denne garanti har ingen indflydelse på de juridiske rettigheder, som forbrugere har i medfør af købeloven.

Tekniset tiedot

	GBC ThermaBind T400
Arkkikoko	A4
Sidontauran koko	310 x 41 mm
Suurin sidontapaksaus	40 mm
Lämmitysjakso	4 minuuttia
Sidontajakso	Vaihteleva – 40, 60, 80, 100, 120 sekuntia
Automaattinen kytkennän katkaisutoiminto	Kyllä – kytketty laitteen oltua pois käytöstä 15 minuuttia
Tehon kulutus – valmiustilassa	100W
Tehon kulutus – sidonnan aikana	300W
Virtalähde	230V 50 Hz
Nettopaino	1,8 kg
Mitat	365 x 220 x 95 mm
Hyväksynät	CE

Erikoishuomautus

Kiitämme teitä GBC-sidontalaitteen valinnasta. Tavoitteenamme on tuottaa hinnaltaan edullisia, mutta laadukkaita sidontalaitteita, joiden monet pitkälle kehitetyt ominaisuudet mahdollistavat loistavat sidontatulokset kerta toisensa jälkeen. Kehotamme teitä lukemaan tämän oppaan ennen kuin ryhdytte käyttämään laitetta ensimmäistä kertaa.

Turvaohjeet



KÄYTTÄJIEN JA SIVULLISTEN TURVALLISUUS ON TÄRKEÄÄ ACCO BRANDS EUROPELLE. TÄSSÄ KÄYTTÖOPPAASSA JA TUOTTEESSA ON TÄRKEITÄ TURVALLISUUSHUOMAUTUKSIA. LUE NÄMÄ HUOMAUTUKSET HUOLELLISESTI.

Yleiset varoitimet

- Lue nämä ohjeet ja pidä ne hyvässä tallessa tulevaisuuden käyttöä varten.
- Varmista aina laitetta käyttäessäsi, että se on sijoitettu tasaiselle ja vakaalle pinnalle.
- Älä koske tämän laitteen lämpölevyä, sillä se voi olla kuuma.
- Pidä laite aina pois lasten ulottuvilta.
- Älä tee mitään muutoksia tämän laitteen sisäisiin mekanismeihin.
- Älä sulje kantta, kun laite on toiminnassa.
- Älä upota laitetta veteen tai muihin nesteisiin.

Huolto

- ACCO Brands Europe korjaa tai vaihtaa, oman harkintansa mukaan, vialliset alkuperäisosat takuuajana, joka kestää kaksi vuotta ostopäivästä lukien. Takuu ei kata vikoja tai häiriöitä, jotka johtuvat tahattomasta tai tahalliseksi laitteeseen asiattomasta käytöstä tai valmistajan antamien käyttö- tai huolto-ohjeiden laiminlyönnistä.

Malli	Takuuaika
GBC ThermaBind T400	2 vuotta (osat ja työ)

Takuutarjous

- Mikäli takuuta halutaan pidentää valmistajan myöntämä takuuajaa pidemmäksi ajaksi, pyydämme teitä ottamaan yhteyttä paikalliseen ACCO Brands Europe-myyjiään saadaksenne tarkempia tietoja vaihtoehdoista.

Laitteen ottaminen käyttöön





- 1 Ota lämpösidontalaite T400 esiin pakkauksestaan. Varmista, että laitteen arvokilpeen merkityt arvot vastaavat käytössä olevan virtalähteen arvoja.
- 2 Sijoita lämpösidontalaite tasaiselle ja vakaalle pinnalle. Pistotulppa tulee sijoittaa lähellä olevaan pistorasiaan, johon on helppo päästä käsiksi.
- 3 Nosta kansi pystyasentoon, ennen kuin kytket laitteen toimintaan. (kuva 1.)
- 4 Paina laitteen hallintapaneelissa sijaitsevaa harmaata käynnistyskytkintä (1) kytkeäksesi laitteen toimintaan. Punainen merkkivalo osoittaa, että laitteeseen on kytketty virta ja että lämpölevy on kuumentumassa.

Asiakirjan lämmitys

- 1 Lämpeneminen kestää 4 minuuttia, jonka jälkeen vihreä merkkivalo syttyy ☺ ja punainen merkkivalo sammuu. Tämä osoittaa, että lämpölevy on saavuttanut oikean lämpötilan.
- 2 Valitse sidottavaan asiakirjaan parhaiten sopiva lämpökansi. Voidaksesi päätellä minkäkokoisien kannen asiakirja vaatii, aseta paperiarkit asiakirjan paksuusmittariin, joka on merkitty piirroksen kirjaimella (A) (kuva 2.). Tämä auttaa sinua valitsemaan kannet, jotka lähinnä vastaavat asiakirjan kokoa. Aseta kannet asiakirjan ympärille siten, että liimaselkä kulkee paperin vasemmanpuoleista reunaa pitkin.

Valitse oikea lämmitys aika

- 1 Sidonta-aika vaihtelee ja se riippuu asiakirjan kannen paksuudesta. Ajastinta voidaan säätää painamalla ajastimen säätöpainiketta (B). Ajoitusosoittimen (C) keltainen merkkivalo on ennalta asetettu keskiaseentoon. Ajastimen asetus säädetään oikeaan arvoon painamalla ajastimen säätöpainiketta siihen saakka kunnes keltainen merkkivalo saavuttaa oikean asetuksen ajoitusosoittimessa. Säädä ajastimen asetus siten, että se vastaa käytössä olevan kannen kokoa.

				
1,5 mm	3 mm	6 mm	9 mm	12 mm
1/16"	1/8"	1/4"	3/8"	1/2"

Esim: Asetus "1" (40 sekuntia) 1 x 1,5 mm:n suuruisia asiakirjaa varten ja asetus "3" (80 sekuntia) 1 x 6 mm:n asiakirjaa varten. Useamman asiakirjan samanaikaisesti sidontaa varten säädä ajoitus siten, että se vastaa asiakirjojen yhteenlaskettua paksuutta. Jos asiakirja on 12 mm tai paksumpi, valitse pisin lämmitysajan asetus "5" (120 sekuntia).

Takuu

Laitteella on normaalkäytössä kahden vuoden takuu ostopäivästä lukien sen toiminnan osalta. Tänä takuaikana ACCO Brands Europe harkintansa mukaan joko korjaa tai vaihtaa viallisen laitteen veloituksetta. Takuu ei kata virheellisestä tai asiattomasta käytöstä aiheutuneita vikoja. Joudut esittämään ostotodistuksen. Jos laitetta korjaa tai

Rekisteröi tuote Internetissä osoitteessa www.accoeurope.com

Lämmitystoiminnon käyttö

- 1 Aseta asiakirja sidontauraan, joka on merkitty kirjaimella (D), siten, että liimareuna asetuu suoraan lämpölevyä vasten. Nosta asiakirjan tukitanko ylös tukemaan asiakirjaa. Paina vihreää toimintapainiketta, joka on merkitty kirjaimella (E). Tämä käynnistää lämmitysjakson. Ajoitusosoittimen keltainen merkkivalo vilkkuu ajastimen olleessa toiminnassa. Lämmitysjakso kestää 40 - 120 sekuntia asetuksen säädöstä riippuen. (kuva 3.)
- 2 Kun lämmitysjakso on päättynyt, laitteesta kuuluu merkkiääni ja vihreä merkkivalo syttyy uudestaan.

Anna asiakirjan jäähtyä ja kovettua

- 1 Poista asiakirja lämpöaurasta ja sijoita se laitteen takaosassa olevaan jäähdytyskaukaloon (F) (kuva 4). Anna asiakirjan jäähtyä kaukalossa muutamia minutteja. Tämän jälkeen asiakirja onkin sidottu ja valmis jakeluun. Toimenpiteet voidaan toistaa, jos sidottavana on toinen asiakirja.

Useampien asiakirjojen sidonta samanaikaisesti

- 1 Useampien asiakirjojen sidonta samanaikaisesti on mahdollista. Lämpöauraan asetettujen asiakirjojen yhteenlaskettu paksuus voi olla jopa 40 mm. Esim: 6 x 6 mm:n kannet tai 4 x 9 mm:n kannet. Useampien asiakirjojen samanaikainen sidonta nopeuttaa käsittelyä kokonaisuudessaan.

Käytön jälkeen

- 1 Kun kaikki sidonta on suoritettu, paina käynnistyskytkintä (O) uudestaan, jolloin laite kytkeytyy pois toiminnasta. Mallissa T400 on tehoa säästävä automaattinen kytkennän katkaisutoiminto, joka aktivoituu, kun laitetta ei ole käytetty 15 minuuttiin.
- 2 Muista irrottaa pistotulppa pistorasiasta, kun laite ei ole käytössä.

muuttaa muu kuin ACCO Brands Europe valtuuttama henkilö, takuu raukeaa. Tavoitteemme on varmistaa, että tuotteemme toimivat ohjeissa kuvatulla tavalla. Tämä takuu ei vaikuta lakisääteisiin oikeuksiin, joita kuluttajilla on eri maissa ja joiden alaisuudessa tavaroiden myynti tapahtuu.



Tekniske data

	GBC ThermaBind T400
Format	DIN A4
Størrelse på innbindingskanal	310 x 41 mm
Maksimal innbindingstykkelse	40 mm
Oppvarmingstid	4 minutter
Innbindingstid	Variierer – 40, 60, 80, 100, 120 sekunder
Automatisk avstenging	Ja – etter 15 minutters inaktivitet
Strømforbruk – standby	100 W
Strømforbruk – innbinding	300 W
Strømforsyning	230 V, 50 Hz
Nettvekt	1,8 kg
Dimensjoner	365 x 220 x 95 mm
Godkjenninger	CE

Merknad

Takk for at du valgte en GBC innbindingsmaskin. Vårt mål er å lage innbindingsmaskiner av høy kvalitet til en rimelig pris og med mange avanserte funksjoner, slik at du kan få flotte resultater hver gang. Før du bruker maskinen for første gang, bør du bruke noen minutter på å lese gjennom denne veiledningen.

Sikkerhetsinstruksjoner



ACCO BRANDS EUROPE TAR DIN OG ANDRES SIKKERHET PÅ ALVOR. DU FINNER VIKTIGE SIKKERHETSINSTRUKSJONER I DENNE BRUKSANVISNINGEN OG PÅ SELVE PRODUKTET. LES DISSE INSTRUKSJONENE NØYE.

Generelle sikkerhetshensyn

- Les instruksjonene grundig, og ta vare på dem til fremtidig bruk.
- Kontroller at maskinen alltid står på en flat og stabil overflate ved bruk.
- Varmeplaten på maskinen må ikke berøres, den kan være varm.
- Hold til enhver tid maskinen utenfor rekkevidden til barn.
- Ikke prøv å foreta endringer eller reparasjoner på de indre mekanismene i maskinen.
- Lokket på maskinen må ikke lukkes mens maskinen er i bruk.
- Maskinen må ikke nedsenkes i vann eller andre væsker.

Service

- Innenfor garantiperioden på 2 år fra kjøpsdato, vil ACCO Brands Europe, etter egen vurdering, reparere eller erstatte defekte originaldeler. Garantien gjelder ikke ved feil eller driftsstans som oppstår som følge av tilsiktet eller utilsiktet feil bruk eller mangel på å bruke eller vedlikeholde maskinen i samsvar med produsentens instruksjoner.

Modell	Garantiperiode
GBC ThermaBind T400	2 år (deler og arbeid)

Vedlikeholdsavtale

- Hvis du vil utvide garantien utover produsentens angitte garantiperiode, kan du ta kontakt med din lokale ACCO Brands Europe-forhandler.

Klargjøring





- 1 Pakk ut den termiske innbindingsmaskinen T400 fra emballasjen. Kontroller at strømforsyningen du bruker, er i overensstemmelse med merkeplaten på maskinen.
- 2 Plasser den termiske innbindingsmaskinen på en flat, stabil overflate. Sett støpselet inn i en letttilgjengelig stikkontakt nær maskinen.
- 3 Løft lokket på maskinen opp i stående stilling før du slår maskinen på. (fig.1).
- 4 Trykk på den grå "På/av"-bryteren (on/off symbol I) på kontrollpanelet for å slå maskinen på. En rød lampe tennes og angir at maskinen er på og varmeplaten under oppvarming.

Varme opp dokumentet

- 1 Etter 4 minutters oppvarmingstid, tennes en grønn lampe ☺, og den røde lampen slukkes. Dette betyr at varmeplaten har oppnådd korrekt temperatur.
- 2 Velg et passende termisk omslag for dokumentet. Når du skal avgjøre hvilken omslagsstørrelse du trenger til dokumentet, setter du papirene inn i dokumenttykkelsesmåleren (A) (fig.1). På figuren. På denne måten kan du velge det omslaget som passer best til størrelsen på dokumentet. Legg omslaget rundt dokumentet ved limryggen langs venstre kant av papiret.

Velg riktig varmetid

- 1 Innbindingstiden varierer med tykkelsen på dokumentomslaget. Du justerer tidsbryteren ved å trykke på tidsjusteringsknappen (B). Den gule lampen på tidsindikatoren (C) er forhåndsinnstilt på midtre posisjon. Når du skal angi korrekt varmetid, trykker du på tidsjusteringsknappen til ønsket gul lampe lyser på tidsindikatoren. Sett tidsbryteren til den innstillingen som samsvarer med omslagsstørrelsen du bruker.

				
1,5 mm	3 mm	6 mm	9 mm	12 mm
1/16"	1/8"	1/4"	3/8"	1/2"

Eksempel: Innstilling "1" (40 sekunder) for dokument på 1 x 1,5 mm, innstilling "3" (80 sekunder) for dokument på 1 x 6mm. Ved innbinding av flere dokumenter samtidig, må du angi varmetiden som tilsvarer begge dokumenttykkelsene sammenlagt. For dokumenter som er 12 mm eller tykkere, må du angi maksimal varmeperiode med innstilling 5 (120 sekunder).

Garanti

Denne maskinen har to års garanti fra kjøpsdato ved normal bruk. Innenfor denne garantiperioden vil ACCO Brands Europe etter eget for godt befinnende enten reparere eller erstatte enheter med feil, vederlagsfritt. Feil som oppstår på grunn av feil bruk eller bruk til uegnede formål, dekkes ikke av garantien. Kjøpsbevis må fremlegges. Hvis personer som ikke

Registrer produktet online på www.accoeurope.com

Varmeprosessen

- 1 Sett dokumentet inn i innbindingssporet (D) med den limte siden vendt rett mot varmeplaten, og løft opp dokumentstøtteskinnen slik at den støtter dokumentet. Trykk på den grønne startknappen (E). Nå starter varmeprosessen. Den gule tidsindikatoren blinker mens varmeprosessen pågår. Varmetiden vil være mellom 40 og 120 sekunder, avhengig av valgt innstilling. (fig.3)
- 2 Når varmeprosessen er fullført, gis det et lydsignal, og den grønne lampen tennes.

La dokumentet kjøle seg ned og herdes

- 1 Ta ut dokumentet av varmekanalen, og legg det i kjøleskuffen (F) bakerst på maskinen (fig. 4). La dokumentet kjøle seg ned i noen minutter. Nå er dokumentet innbundet og klart til presentasjon. Hvis du skal binde inn flere dokumenter, gjentar du fremgangsmåten.

Innbinding av flere dokumenter samtidig

- 1 Du kan binde inn flere eksemplarer samtidig. Varmekanalen har kapasitet på en kombinasjon av dokumenter på opptil 40 mm tykkelse. F.eks.: 6 x 6 mm omslag eller 4 x 9 mm omslag. Du kan redusere den totale innbindingstiden ved å binde flere dokumenter samtidig.

Etter bruk

- 1 Når du er ferdig med innbindingen, trykker du på "På/av"-knappen (O) igjen for å slå maskinen av. T400 har en automatisk energisparefunksjon som slår maskinen av etter 15 minutters inaktivitet.
- 2 Husk å ta støpselet ut av stikkontakten når du ikke bruker maskinen.

er autorisert av ACCO Brands Europe, foretar reparasjoner eller modifikasjoner på maskinen, gjøres garantien ugyldig. Det er vårt mål å sørge for at våre produkter er i overensstemmelse med de angitte spesifikasjonene. Denne garantien påvirker ikke forbrukerens juridiske rettigheter i henhold til nasjonal lovgivning for salg av varer.

Tekniska data

	GBC ThermaBind T400
Format	DIN A4
Bindningspringans storlek	310 x 41 mm
Max. bindningstjocklek	40 mm
Uppvärmning	4 minuter
Bindningscykel	Variabelt – 40, 60, 80, 100, 120 sekunder
Automatisk avstängning	Ja – om ej använts på 15 minuter
Energiförbrukning – viloläge	100 W
Energiförbrukning – bindning	300 W
Eityp	230 V 50 Hz
Nettovikt	1,8 kg
Dimensioner	365 x 220 x 95 mm
Godkännanden	CE

Speciell märka

Tack för att du valde en GBC värmebindare. Vår målsättning är att tillverka bindings-maskiner av hög kvalitet till överkomligt pris med många avancerade funktioner som ger dig utmärkta resultat varje gång. Innan du använder maskinen för första gången ber vi dig sätta av några minuter till att läsa genom denna bruksanvisning.

Säkerhetsinstruktioner



DIN SÄKERHET LIKAVÄL SOM ANDRAS ÄR EN BETYDELSEFULL ANGELÄGENHET FÖR ACCO BRANDS EUROPE. I DENNA ANVÄNDARHANDBOK OCH PÅ SJÄLVA ENHETEN FINNS VIKTIGA SÄKERHETS-FÖRESKRIFTER. LÄS NOGGRANT IGENOM DESSA FÖRESKRIFTER.

Allmänna säkerhetsråd

- Läs dessa anvisningar och spara dem, om du skulle behöva komma tillbaka till dem senare.
- När du använder maskinen måste du se till att den står på plant och stabilt underlag.
- Vidrör inte värmeskenan på maskinen. Den kan vara varm.
- Förvara alltid maskinen utom räckhåll för barn.
- Ingrid inte på något sätt i maskinens inre mekanism.
- Stäng inte locket när maskinen används.
- Doppa inte maskinen i vätska.

Service

- Inom en garantiperiod på två år från inköpsdagen reparerar eller byter ACCO Brands Europe defekta originaldelar, enligt eget gottfinnande. Garantin gäller specifikt ej maskineller funktionsfel som uppstått genom att maskinen avsiktligt eller oavsiktligt skadats eller genom att den inte har använts eller underhållits i enlighet med tillverkarens anvisningar.

Modell	Garantiperiod
GBC ThermaBind T400	2 år (reservdelar och arbete)

Garantiförlängning

- Om du vill förlänga den ovannämnda garantitiden från tillverkaren kan du fråga din ACCO Brands Europe-återförsäljare vilka alternativ som finns.

Installation





- 1 Ta ut värmebindaren T400 ur förpackningen. Kontrollera att maskinens elkrav enligt märkplåten överensstämmer med elektriciteten i vägguttaget.
- 2 Ställ värmebindaren på plant stabilt underlag. Kontakten ska sättas in i ett närbeläget och lättåtkomligt vägguttag.
- 3 Ställ upp locket innan du slår på maskinen. (fig.1).
- 4 Tryck på den grå på/avslagningsknappen (on/off symbol I) på kontrollpanelen för att koppla på maskinen. En röd lampa lyser när maskinen är på och värmeskenan värms upp.

Uppvärmning av dokumentet

- 1 Efter fyra minuters uppvärmning tänds en grön lampa 😊 och den röda lampan släcks. Det anger att värmeskenan har uppnått rätt temperatur.
- 2 Välj det omslag för värmebindning som lämpar sig bäst för ditt dokument. För att bestämma omslagsstorleken för ditt dokument lägger du in papperen i tjockleksguiden markerad (A) (fig.2), i figuren. Då kan du se vilket omslag som passar bäst för dokumentets tjocklek. Lägg omslaget runt dokumentet med limryggen längs papperets vänsterkant.

Val av rätt värmingstid

- 1 Värmingstiden varierar alltefter omslagstjockleken. Timern kan ställas om med hjälp av timerknappen (B). Den gula lampan på timerindikatorn (C) är förinställd i centralt läge. För att justera timerns till önskad inställning trycker du med timerknappen tills rätt lampa lyser på timerindikatorn. Ställ in timern på den inställning som motsvarar den omslagstjocklek du använder.

				
1,5 mm	3 mm	6 mm	9 mm	12 mm
1/16"	1/8"	1/4"	3/8"	1/2"

Exempel: Inställning '1' (40 sekunder) för 1 st. 1,5 mm-dokument, inställning '3' (80 sekunder) för 1 st. 6 mm-dokument. Om du ska binda flera dokumentuppsättningar samtidigt, ställer du in värmingstiden så att den motsvarar den sammanlagda dokumenttjockleken. För dokument som är 12 mm eller större, väljer du den längsta värmingstiden, inställning '5' (120 sekunder).

Start av värmingsssekvensen

- 1 Lägg dokumentet i bindningspringan (D), med limryggen direkt mot värmeskenan, och fäll upp stödskenan så att dokumentet stöds. Tryck på den gröna startknappen (E). Då startar värmingsssekvensen. Den gula timerindikatorn blinkar medan timern går. Värmingstiden är mellan 40 och 120 sekunder, alltefter inställning. (fig.3).
- 2 När värmingsssekvensen är klar hörs ett pip, och den gröna lampan tänds igen.

Låt dokumentet svalna och limmet härdas

- 1 Ta ut dokumentet från värmekanalerna och lägg det i avsnalningsbrickan (F) baktill på maskinen (fig. 4). Låt dokumentet svalna i ett par minuter. Därefter är ditt dokument färdigbundet och klart att användas. Om du vill binda ännu ett dokument, gör du om förfarandet.

Bindning av flera dokument samtidigt

- 1 Bindningen kan utföras på flera dokument samtidigt. Värmespringan rymmer dokument med en sammanlagd tjocklek på upp till 40 mm. Exempel: 6 st. 6 mm-omslag eller 4 st. 9 mm-omslag. Med möjligheten att binda flera dokument samtidigt kan du vinna mycket tid.

Efter användningen

- 1 När du har bundit färdigt, trycker du ännu en gång på på/avslagningsknappen (O). Då stängs maskinen av. T400 har en energisparfunktion som automatiskt stänger av maskinen om den inte använts på 15 minuter.
- 2 Kom igång att dra ut kontakten ur vägguttaget när maskinen inte används.

Garanti

Denna produkt har två års garanti från inköpsdatum vid normal användning. Inom denna garantiperiod reparerar eller ersätter ACCO Brands Europe efter eget gottfinnande en defekt maskin utan extra kostnad. Garantin gäller inte för fel som uppstått på grund av felaktig användning eller användning av utrustningen till uppgifter den inte är avsedd för. Kvitto med

Registrera produkten online på www.accoeuropa.com

inköpsdatum måste uppvisas. Om reparationer eller ändringar utförts av personer som inte är auktoriserade av ACCO Brands Europe gäller inte garantin. Vår målsättning är att se till att våra produkter uppfyller angivna specifikationer. Denna garanti påverkar inte de rättigheter du har som konsument enligt lagen.

Parametry techniczne

	GBC ThermaBind T400
Format	DIN A4
Binding channel size	310 x 41mm
Maximum binding thickness	40mm
Warm up	4 minutes
Binding cycle	Variable – 40, 60, 80, 100, 120 seconds
Safety shut off	Yes – after 15 minutes non-use
Energy consumption – standby	100W
Energy consumption – binding	300W
Power supply	230V 50 Hz
Net weight	1.8kg
Dimensions	370 x 220 x 95mm
Approvals	CE

Nadzwyczajne wydanie gazety zawiadomienie

Dziękujemy za wybranie bindownicy marki GBC. Naszym celem jest produkowanie wysokiej jakości urządzeń po przystępnych cenach, posiadających wiele zaawansowanych funkcji, umożliwiających każdorazowe osiągnięcie doskonałych rezultatów. Przed rozpoczęciem pracy, prosimy o poświęcenie kilku minut na przeczytanie niniejszej instrukcji obsługi.

Ważne informacje dotyczące bezpieczeństwa



BEZPIECZEŃSTWO, ZARÓWNO TWOJE JAK I INNYCH OSÓB, JEST DLA FIRMY ACCO BRANDS EUROPE BARDZO ISTOTNE. W NINIEJSZEJ INSTRUKCJI OBSŁUGI, JAK I NA SAMYM URZĄDZENIU, UMIESZCZONE SĄ WAŻNE INFORMACJE DOTYCZĄCE BEZPIECZEŃSTWA. PROSIMY O ICH UWAGNE PRZECZYTANIE.

Ogólne zasady bezpiecznej obsługi urządzenia

- Prosimy przeczytać niniejszą instrukcję obsługi i odłożyć i zachowanie jej na później.
- Podczas oprawiania urządzenie zawsze powinno znajdować się na płaskim, stabilnym podłożu.
- Nie dotykać elementu grzewczego bindownicy, gdyż może on być gorący.
- Przechowywać w miejscu niedostępnym dla dzieci.
- W żadnym wypadku nie dotykać wewnętrznych elementów urządzenia.
- W trakcie oprawiania nie należy zamykać pokrywy urządzenia.
- Nie zanurzać w cieczach.

Serwis

- W okresie gwarancji 2 lat od zakupu, firma ACCO Brands Europe, o ile uzna to za uzasadnione, dokona naprawy lub wymiany części wadliwych. Gwarancja nie obejmuje uszkodzeń lub awarii powstałych z powodu przypadkowego lub zamierzonego niewłaściwego użytkowania lub też wynikających z zaniedbania zasad obsługi i konserwacji urządzenia zalecanych przez producenta.

Model	Okres gwarancji
GBC ThermaBind T400	2 lata (części i robocizna)

Opcje gwarancyjne

- Jeżeli pragną Państwo przedłużyć okres gwarancji ponad ten wstępnie ustalony przez producenta, prosimy skontaktować się z miejscowym punktem sprzedaży urządzeń marki ACCO Brands Europe.

Przygotowanie bindownicy





- 1 Wyjąć termobindownicę T400 z opakowania. Sprawdzić, czy dane na tabliczce znamionowej bindownicy są zgodne z parametrami zasilania elektrycznego.
- 2 Bindownica powinna być ustawiona na płaskiej powierzchni.
- 3 Przed włączeniem bindownicy podnieść pokrywę do pozycji pionowej (rys. 1).
- 4 Nacisnąć szary przycisk włączania/wyłączania (on/off symbol I) na panelu sterowniczym bindownicy. Zapali się czerwona dioda, co oznacza, że bindownica jest włączona oraz że element grzewczy nagrzewa się.

Zgrzewanie dokumentu

- 1 Po 4 minutach nagrzewania zapali się zielona dioda ☺ a czerwona zgaśnie. Oznacza to, że element grzewczy osiągnął odpowiednią temperaturę.
- 2 Wybrać odpowiednią rozmiarem Okładkę Termiczną. W celu wybrania odpowiedniego rozmiaru okładki należy włożyć dokument do wskaźnika grubości dokumentu, oznaczonego na rysunku literą (A) (rys. 1). Pozwoli to na wybranie najbardziej odpowiedniego rozmiaru okładki. Włożyć dokument do okładki tak, aby grzbiet okładki z warstwą kleju przylegał do lewej krawędzi dokumentu.

Wybieranie właściwego czasu zgrzewania

- 1 Czas zgrzewania zależy od grubości okładki. Czasomierz można ustawić za pomocą przycisku nastawiania czasomierza (B). Świecąca żółta dioda na wskaźniku czasu zgrzewania (C) normalnie znajduje się w pozycji centralnej. W celu ustawienia odpowiedniego czasu zgrzewania, należy przytrzymać przycisk nastawiania czasomierza aż do uzyskania odpowiedniego odczytu na wskaźniku czasu zgrzewania. Czas zgrzewania powinien odpowiadać rozmiarowi używanej okładki termicznej.

				
1,5 mm	3 mm	6 mm	9 mm	12 mm
1/16"	1/8"	1/4"	3/8"	1/2"

Np. Ustawienie '1' (40 sekund) dla jednego dokumentu o grubości 1,5mm, ustawienie '3' (80 sekund) dla jednego dokumentu o grubości 6mm. Przy oprawianiu kilku dokumentów jednocześnie czas zgrzewania należy ustawić tak, aby odpowiadał łącznej grubości oprawianych dokumentów. Dla dokumentów o grubości 12mm i powyżej, należy wybrać maksymalny czas zgrzewania, tzn. ustawienie '5' (120 sekund).

Gwarancja

Urządzenie objęte jest dwuletnią gwarancją eksploatacyjną. Okres gwarancyjny liczy się od daty zakupu. W okresie gwarancyjnym producent (ACCO Brands Europe) zobowiązuje się za darmo naprawić lub wymienić uszkodzone urządzenie. Gwarancja nie obejmuje uszkodzeń spowodowanych nieprawidłowym użytkowaniem bindownicy lub wykorzystywaniem jej do celów, do których nie jest przeznaczona. Aby skorzystać z gwarancji należy

Prosimy o zarejestrowanie produktu na stronie internetowej www.accoeurope.com

Proces zgrzewania

- 1 Włożyć dokument do wlotu zgrzewania (D) tak, aby grzbiet z warstwą kleju przylegał do elementu grzewczego. Zabezpieczyć dokument ustawiając szynę podpierającą dokument w pozycji pionowej. Naciśnąć zielony włącznik zgrzewania (E). Rozpoczyna to proces zgrzewania. Żółty wskaźnik czasu zgrzewania mruga podczas pracy czasomierza. Czas zgrzewania wynosi od 40 do 120 sekund, w zależności od ustawienia. (rys. 3).
- 2 Po zakończeniu procesu zgrzewania rozbrzmiewa sygnalizator akustyczny oraz ponownie włącza się zielona dioda.

Chłodzenie dokumentu i utwardzanie kleju

- 1 Dokument należy teraz wyjąć z komory grzejnej i ułożyć na tacy chłodzącej (F) znajdującej się z tyłu bindownicy (rys. 4). Po kilku minutach chłodzenia oprawiony dokument będzie gotowy do prezentacji. Można teraz powtórzyć procedurę, w celu oprawienia następnego dokumentu.

Oprawianie kilku dokumentów jednocześnie

- 1 Możliwe jest oprawianie kilku egzemplarzy dokumentu jednocześnie. Komora grzejna mieści kilka dokumentów o maksymalnej łącznej grubości 40mm. Np. 6 oprawk o grubości 6mm każda lub 4 oprawki o grubości 9mm każda. Oprawianie kilku dokumentów jednocześnie znacznie przyspiesza proces oprawiania.

Po pracy

- 1 Po zakończeniu oprawiania bindownicę można wyłączyć poprzez ponowne naciśnięcie przycisku włączania/wyłączania (O), co powoduje wyłączenie urządzenia. Bindownica T400 jest wyposażona w układ oszczędzania energii, który wyłącza urządzenie po 15 minutach bezczynności.
- 2 Należy pamiętać o odłączeniu wtyczki z gniazda zasilającego, gdy bindownica nie jest w użyciu.

przedstawić dowód zakupu. Dokonanie napraw i modyfikacji urządzenia przez osoby nie upoważnione do tego przez firmę ACCO Brands Europe powoduje unieważnienie gwarancji. Chcemy, aby nasze produkty działały zgodnie ze specyfikacją. Niniejsza gwarancja nie narusza praw konsumentów wynikających z przepisów obowiązujących w danym kraju i dotyczących warunków sprzedaży towarów.

Technické údaje

	GBC ThermoBind T400
Formát	DIN A4
Velikost vázací drážky	310 x 41 mm
Maximální tloušťka vazby	40 mm
Zahřívání	4 minuty
Vázací doba	Různá – 40, 60, 80, 100, 120 vteřin
Automatické vypnutí	Ano – po 15 minutách mimo provoz
Spotřeba energie – pohotovostní stav	100W
Spotřeba energie – vázání	300W
Napájení	230V 50 Hz
Čistá hmotnost	1.8 kg
Rozměry	365 x 220 x 95 mm
Schváleno podle	CE

Zvláštní oznámení

Děkujeme vám, že jste si vybrali vázačku značky GBC. Za přístoupné ceny se snažíme nabízet kvalitní vázačky, jejichž užitečné vlastnosti vám zaručí dosažení konzistentní v'born'ch v'sledků. Než vázačku poprvé použijete, přečt'ete si laskav'ě pečliv'ě tuto příručku.

Důležité bezpečnostní pokyny



VAŠE BEZPEČNOST I BEZPEČNOST OSTATNÍCH OSOB JE PRO ACCO BRANDS EUROPE DŮLEŽITÁ. V TĚTO PŘÍRUČCE A NA PŘÍSTROJÍCH JSOU DŮLEŽITÉ BEZPEČNOSTNÍ POKYNY. ČTĚTE TYTO POKYNY POZORNĚ.

Bezpečnostní pokyny

- Pečlivě si tyto pokyny přečt'ete a uschovejte si je pro budoucí potřebu.
- Při práci musí být přístroj na rovné, stabilní ploše.
- Nedotýkejte se tepelné desky přístroje, může být horká.
- Při stroj umíst'ete vždy mimo dosah dětí.
- Žádným způsobem nezasahujte do vnitřního mechanismu přístroje.
- Při práci nezavírejte víko přístroje.
- Při stroj se nesmí namáčet.

Servis

- Během 2-leté záruční lhůty ode dne nákupu firma ACCO Brands Europe podle svého vlastního uvážení opraví nebo vymění původní vadné díly. Záruka se však výslovně nevztahuje na závady a poruchy způsobené náhodným či úmyslným zneužitím nebo použitím a údržbou, při nichž se nepostupovalo podle pokynů výrobce.

Model	Záruční lhůta
GBC ThermoBind T400	2 roky (díly a práce)

Prodloužení záruční lhůty

- Přejete-li si prodloužit záruční lhůtu po době stanovené výrobcem, obraťte se laskav'ě na svou místní prodejnu značky ACCO Brands Europe a poraďte se o dalších možnostech.

Příprava

- 1 Vybalte tepelnou vázačku T400 z vnějšího obalu. Zkontrolujte, zda se napětí uvedené na výrobním štítku shoduje s místním síťovým napětím.
- 2 Postavte tepelnou vázačku na rovnou, stabilní plochu. Zapojte zástrčku do nejbližší, snadno přístupné síťové zásuvky.
- 3 Před zapnutím přístroje zdvihněte víko vázačky do svislé polohy (obr. 1).
- 4 Stisknutím šedého vypínače Zap/Vyp (on/off symbol I) na kontrolní desce přístroj zapněte. Rozsvítí se červená dioda a upozorní vás, že přístroj je zapnutý a tepelná deska se zahřívá.

Zahřívání dokumentu

- Po 4 minutách zahřívání se rozsvítí zelená dioda ☺ a červená dioda zhasne. Znamená to, že tepelná deska je zahřátá na správnou teplotu.
- Vyberte si vázací desky, které jsou pro daný dokument nejvhodnější. Chcete-li zjistit, jakou velikost vázacích desek máte pro daný dokument použít, změřte si tloušťku příslušného svazku papíru na vodičku označeném na obrázku písmenem (A) (obr. 1). Pomocí vodičky si můžete zjistit, které desky budou nejlépe k danému svazku dokumentů přiléhat. Vložte dokument do desek tak, aby hřbet s lepidlem byl na levé straně svazku papíru.

Volba správné doby zahřívání

- Doba potřebná k zahřátí desek dokumentu bude záviset na tloušťce desek. Časovač přístroje lze seřídit stisknutím seřizovacího tlačítka (B). Žlutá dioda indikátoru časovače (C) je ve výrobně nastavená na střední polohu. Nastavte si dobu zahřívání na správnou délku stisknutím seřizovacího tlačítka tak, aby se žlutá dioda rozsvítila ve správné poloze. Seřiďte si časovač podle tloušťky používaných desek.

1,5 mm	3 mm	6 mm	9 mm	12 mm
1/16"	1/8"	1/4"	3/8"	1/2"

Např.: Poloha '1' (40 vteřin) pro dokument o tloušťce 1x 1.5 mm, poloha '3' (80 vteřin) pro dokument o tloušťce 1x 6 mm. U vícenásobného vázání je třeba nastavit dobu zahřívání podle součtu tlouštěk příslušných dokumentů. U dokumentů o tloušťce 12 mm nebo větší seřiďte dobu zahřívání na maximální polohu 5 (120 vteřin).

Záruka

Na provoz tohoto přístroje platí při běžném použití 2-letá záruka ode dne nákupu. Během záruční doby firma ACCO Brands Europe podle své vlastní úvahy vadný přístroj bezplatně opraví nebo vymění. Na závady způsobené zneužitím a použitím pro nevhodné účely se záruka nevztahuje. V každém případě je nutno předložit nákupní lístek. Opravy a změny přístroje,

Tento výrobek si můžete zaregistrovat online na www.accoeuropa.com

Vlastní zahřívání

- Umístěte dokument do vázacího prostoru, (D), lepivým okrajem těsně k tepelné desce, zdvihněte podpěru dokumentu do svislé polohy, aby na ní dokument spočíval. Stiskněte zelené provozní tlačítko (E). Zahřívací proces se tím spustí. Během funkce časovače bude blikat žlutá dioda. Podle nastavení bude délka zahřívání v rozmezí od 40 do 120 vteřin. (obr. 3).
- Po ukončení zahřívacího procesu přístroj zapípá a opět se rozsvítí zelená dioda.

Nechte dokument vychladnout a ztvrdnout

- Vyjměte dokument ze zahřívací drážky a uložte jej do chladicí přihrádky (F) na zadní straně přístroje (obr. 3). Nechte dokument několik minut zchladnout; po zchladnutí bude dokument svázaný a připravený k použití. Potřebujete-li svázat další dokument, jednoduše postup opakujte.

Vícenásobné vázání

- Vázat lze současně několik kopií najednou. Zahřívací drážka udrží několik dokumentů o celkové tloušťce do 40 mm. Např.: 6 x 6 mm desek nebo 4 x 9 mm desky. Vícenásobným vázáním se značně zrychlí celková doba zpracování.

Po použití

- Po svázání všech potřebných dokumentů opět stiskněte vypínač 'Zap/Vyp' (O) a přístroj vypněte. Přístroj T400 je vybaven ekonomickým mechanismem, který přístroj automaticky vypne, jestliže nebyl alespoň 15 minut v provozu.
- Nepoužíváte-li stroj, nezapomeňte vytáhnout přívodní šňůru ze síťové zásuvky.

provedené osobou, jež k tomu není oprávněna firmou ACCO Brands Europe, platnost záruky zruší. Snažíme se zajistit, aby naše výrobky fungovaly v souladu s uvedenými technickými údaji. Touto zárukou nejsou ovlivněna zákonná práva vztahující se na prodej zboží, která spotřebitelům přísluší podle příslušných státních zákonů.

Műszaki adatok

	GBC ThermaBind T400
Formátum	DIN A4
Fűzőcsatorna mérete	310 x 41 mm
Maximális fűzési vastagság	40 mm
Bemelegedés	4 perc
Kötési ciklus	Változó – 40, 60, 80, 100, 120 másodperc
Automatikus leállás	Igen – 15 perces üzemzúnet után
Energia felvétel – készenléti	100 W
Energia felvétel – kötés	300 W
Táplálás	230 V 50 Hz
Nettó súly	1,8 kg
Méreték	365 x 220 x 95 mm
Jóváhagyás	CE

Speciális észrevesz

Köszönjük, hogy GBC fűzőgépet vásárolt. A célunk, hogy olyan jó minőségű fűzőgépet gyártsunk elfogadható áron, amely számos fejlett jellemzővel rendelkezik, ami az Ön számára biztosítja mindenkor kiváló eredmények elérését. Mielőtt használatba veszi a gépet, fordítson néhány percet arra, hogy elolvassa ezt az útmutatót.

Fontos biztonsági előírások



AZ ÖN ÉS MÁSOK BIZTONSÁGA KIEMELKEDŐEN FONTOS A ACCO BRANDS EUROPE SZÁMÁRA. EBBEN A HASZNÁLATI ÚTMUTATÓBAN ÉS MAGÁN A TERMÉKEN, FONTOS BIZTONSÁGI ELŐÍRÁSOK TALÁLHATÓK. FIGYELMESEN OLVASSA EL EZEKET AZ ÜZENETEKET.

Általános óvintézkedések

- Olvassa el az utasításokat és őrizze meg későbbi használatra.
- A gép használata közben mindig ügyeljen rá, hogy a gép sík és stabil felületen helyezkedjen el.
- Ne érjen a gép fűtőlapjához, mert forró lehet.
- Mindig tartsa távol gyermekektől.
- Semmiképpen ne változassa meg a gép belső mechanizmusait.
- Ne zárja le a fedelet a gép használata közben.
- Ne merítse folyadékba.

Szerviz

- A vásárlás napjától számított 2 éves garanciális időn belül a ACCO Brands Europe saját belátása szerint megjavítja vagy kicseréli a hibás eredeti alkatrészeket. A garancia kifejezetten kizárja az olyan hibákat vagy meghibásodást, ami olyan véletlen vagy szándékos rongálás vagy üzemeltetési hiba vagy karbantartási hiba miatt következett be, mert nem tartották be a gyártó utasításait.

Modell	Garanciális időszak
GBC ThermaBind T400	2 év (alkatrész és munkadíj)

Karbantartási opciók

- Ha szeretné kiterjeszteni a garanciát a gyártó által megállapított időn túl, kérjen tanácsot a helyi ACCO Brands Europe márkakereskedőtől.

Beállítás





- 1 Vegye ki a T400 Személyi hőköttőgépet a csomagolásból. Ügyeljen rá, hogy a gépen látható gyári tábla megfeleljen a helyi villamos energia ellátásnak.
- 2 Helyezze a hőköttőgépet sík, stabil felületre. A dugót dugaszolja be a legközelebbi és könnyen elérhető aljzatba.
- 3 Emelje fel a gép fedelét felső helyzetbe, mielőtt bekapcsolná a gépet (1. Ábra)
- 4 Nyomja le a szűrke „Be/Ki” kapcsolót (on/off symbol I) a vezérlő pulton, hogy bekapcsolja a gépet. A vörös LED lámpa jelzi, hogy a gép be van kapcsolva, és a fűtőlapp melegszik.

A dokumentum hevítése

- 1 4 perces bemelegedési idő után kigyullad a zöld LED lámpa ☺, a vörös lámpa kialszik. Ez arra utal, hogy a Fűtőlapp elérte a megfelelő hőmérsékletet.
- 2 Válassza ki a dokumentumának leginkább megfelelő hőkötőborítót. Annak megállapítása céljából, hogy milyen méretű hőkötőborítót kell használni a dokumentumához, tegye a papírokat az ábrán az (A) (2. Ábra) jelű dokumentumvastagság mutatóba. Ez segít kiválasztani a borítót, amely a legjobban megfelel a dokumentum méretének. Helyezze a borítót a dokumentum köré úgy, hogy a ragasztott gerinc a papír bal széle mentén helyezkedjen el.

Válassza ki a megfelelő fűtési időt

- 1 A kötési idő változó, a dokumentum borítójának vastagságától függően. Az időkapcsoló beállítható az időkapcsoló (B) szabályozó gombjának lenyomásával. A sárga LED az időt beállító (C) mutatón előre be van állítva központi helyzetbe. Az időkapcsoló pontos beállítása céljából az időszabályozó gombot forgassa el, amíg a megfelelő sárga LED ki nem gyullad az idő beállításának jelzőjén. Állítsa be az időkapcsolót olyan értékre, ami megfelel az Ön által használt borító méretének.

				
1,5 mm	3 mm	6 mm	9 mm	12 mm
1/16"	1/8"	1/4"	3/8"	1/2"

Pl.: „1” (40 másodperc) beállítás 1 x 1,5 mm dokumentumhoz, „3” (80 másodperc) beállítás 1 x 6 mm dokumentumhoz. Többszörös kötés esetén a fűtési időt úgy állítsa be, hogy megfeleljen a kombinált dokumentum vastagságának. 12 mm-es vagy nagyobb dokumentumok esetében válassza ki a maximális fűtési időszakot az 5 beállításon (120 másodperc).

Garancia

A termék működéséért normál használat esetén a vásárlás dátumát követő két éven keresztül vállalunk jótállást. A jótállási időszak alatt a ACCO Brands Europe – saját belátása szerint – díjmentesen megjavítja vagy kicseréli a hibás gépet. A jótállás nem vonatkozik a helytelen vagy nem rendeltetészerű használat miatt fellépő hibákra. A jótállás igénybe vételéhez kérjük bemutatni a vásárlás dátumát igazoló dokumentumot.

A termék az interneten a következő címen regisztrálható: www.accoeuropa.com

A fűtési eljárás működtetése

- 1 Tegye be a dokumentumot a (D) jelű fűző nyílásba úgy, hogy a ragasztott széle közvetlenül a fűtőlappal szemben legyen, tegye a dokumentum tartószínt felső helyzetbe, hogy megtartsa a dokumentumot. Nyomja le a zöld (E) jelű működtető gombot. Ez elindítja a fűtési folyamatot. A sárga időmutató villog, amíg az időkapcsoló működik. A fűtési idő 40 és 120 másodperc között lesz a beállítástól függően. (4. Ábra)
- 2 Amikor a fűtési folyamat befejeződött, csipogó hang jelzi, és a zöld LED mutató ismét kigyullad.

Hagyja a dokumentumot lehilni és megszilárdulni

- 1 Vegye ki a dokumentumot a Fűtőcsatornából, és tegye az (F) jelű Hűtőtálcára a gép hátoldalán (4. Ábra). Hagyja a dokumentumot lehilni néhány perccel, ami után a dokumentum már össze van kötve, és készen áll bemutatásra. Ha másik dokumentumot is akar kötni, az eljárás megismétlhető.

Többszörös kötés

- 1 A kötési eljárás több példánnyal is elvégezhető egyszerre. A Fűtőcsatorna maximum 40 mm vastagságig tartja meg a dokumentumokat. Pl. 6 x 6 mm borítók vagy 4 x 9 mm borítók. A többszörös kötés nagy mértékben felgyorsítja az eljárást.

Használat után

- 1 Amikor az eljárásnak vége, nyomja le a „Be/Ki” (O) kapcsolót még egyszer, hogy kikapcsolja a gépet. A T400-nek energiatakarékos automatikus kikapcsoló jellemzője van, amely a gép 15 perces üzemszünete után automatikusan bekapcsolódik.
- 2 Ne feledje kihúzni a dugót a villamos táplálás aljzatából, amikor a gépet nem használja.

A ACCO Brands Europe által nem feljogosított személy által végzett javítás vagy átalakítás érvényteleníti a garanciát. Mindent megteszünk annak érdekében, hogy termékeink a specifikációban leírtaknak megfelelő teljesítményt nyújtsák. Jelen jótállás nem befolyásolja azokat a törvényes jogokat, amelyekkel ügyfeleink az áruértékesítésre nézve irányadó nemzeti jogszabályok szerint rendelkeznek.



Технические данные

	GBC ThermoBind T400
Формат	DIN A4
Размер переплетного канала	310 x 41мм
Максимальная толщина документа / документов	40мм
Время нагревания	4 минуты
Длительность цикла переплетения	Переменная – 40, 60, 80, 100, 120 секунд
Автоматическое отключение	Да – через 15 минут, если не используется
Энергоемкость – в резервном режиме	100Вт
Энергоемкость – в рабочем режиме	300Вт
Питание	230В 50 Гц
Вес – нетто	1.8 кг
Размеры	365 x 220 x 95мм
Утверждено	CE

Специальный наблюдение

Благодарим за выбор переплетной машины GBC. Мы стремимся производить качественные переплетные машины по доступной цене. Машины имеют множество современных функций, обеспечивающих великолепный результат при каждом использовании. Перед первым использованием Вашей машины, просим посвятить несколько минут чтению этой инструкции.

ПРАВИЛА ТЕХНИКИ БЕЗОПАСНОСТИ



ВАША БЕЗОПАСНОСТЬ И БЕЗОПАСНОСТЬ ДРУГИХ ЛЮДЕЙ ВАЖНЫ ДЛЯ КОМПАНИИ ACCO BRANDS EUROPE. В ЭТОЙ ИНСТРУКЦИИ И НА УСТРОЙСТВЕ СОДЕРЖАТСЯ ВАЖНЫЕ УКАЗАНИЯ ПО ТЕХНИКЕ БЕЗОПАСНОСТИ. ВНИМАТЕЛЬНО ПРОЧИТАЙТЕ ЭТИ УКАЗАНИЯ.

Общие рекомендации для пользователя

- Просим прочитать эту инструкцию и сохранить для дальнейшего пользования.
- Когда Вы используете машину, проследите, чтобы она была установлена на ровной устойчивой поверхности.
- Не прикасайтесь к нагревательным пластинам, так как они могут быть горячими.
- Берегите от детей.
- Никогда не трогайте внутренние механизмы этой машины.
- Не закрывайте крышку, во время использования машины.
- Не погружайте в жидкость.

Обслуживание

- В течение гарантийного периода, т.е. в течение 2 лет с даты приобретения ACCO Brands Europe, на свое усмотрение, отремонтирует или заменит бракованные первоначальные детали. Настоящая гарантия не распространяется на дефекты или неисправности, возникшие в результате случайного или преднамеренного использования не по назначению, а также использования или обслуживания вопреки инструкциям, предоставленным в руководстве пользователя.

Модель	Гарантийный срок
GBC ThermoBind T400	2 года (детали и работа)

Варианты техобслуживания

- Если Вы желаете продлить гарантию на более длительный срок, просим обращаться к местному дистрибьютору ACCO Brands Europe касательно имеющихся вариантов.

Установка

- 1 Извлеките Ваш персональный термопереплетчик T400 из упаковки. Проверьте, чтобы напряжение машины, указанное на табличке с техническими данными, соответствовало напряжению вашей сети.
- 2 Установите термопереплетчик на ровную устойчивую поверхность. Включите штепсель в находящуюся поблизости розетку.
- 3 Перед тем как включить переплетчик, откройте крышку и оставьте в вертикальном положении (Рис. 1).
- 4 Нажмите кнопку Вкл/ Выкл (A), расположенную с правой стороны машины. Загорится красный светодиодный индикатор, свидетельствующий о том, что машина включена и нагревательные пластины нагреваются.

Нагревание документа

- Через 4 минуты нагревания, красный светоиндикатор погаснет и загорится зеленый светоиндикатор (☺). Это свидетельствует о том, что нагревательная пластина нагрелась до необходимой температуры.
- Выберите термальную обложку размером наиболее подходящим для вашего документа. Для того, чтобы правильно определить размер термообложки для вашего документа, положите документ на указатель толщины документа, на рисунке обозначенный буквой А (Рис.1). Это поможет Вам выбрать обложку, которая наиболее подходит по размеру для Вашего документа. Поместите документ в обложку так, чтобы проклеенный корешок проходил по краю бумаги с левой стороны.

Выберите правильное время нагревания

- Время переплетения документа зависит от толщины обложки. Таймер регулируется путем нажатия регулировочной кнопки (В). Желтый светоиндикатор таймера (С) выставлен в среднее положение. Чтобы отрегулировать таймер, нажмите регулировочную кнопку таймера и задержите до тех пор, пока не засветится светоиндикатор, обозначающий необходимое время. Задайте время, соответствующее толщине обложки.

1.5мм	3мм	6мм	9мм	12мм
1/16"	1/8"	1/4"	3/8"	1/2"

Например: Позиция '1' (40 секунд) – 1 документ толщиной 1.5мм, позиция '3' (80 секунд) – 1 документ толщиной 6мм. Для переплета одновременно нескольких документов задайте время соответствующее общей толщине документов. Для документов 12 мм и толще задавайте максимальное время нагревания, т.е. позиция 5 (120 секунд).

Гарантийные обязательства

Гарантия на данное изделие составляет 2 года с момента его продажи при условии правильной эксплуатации. Во время гарантийного периода компания ACCO Brands Europe проводит по своему усмотрению бесплатный ремонт или замену вышедших из строя машин. Данная гарантия не распространяется на поломки, вызванные неправильной эксплуатацией машины или ее использованием для других целей. Предоставление отметки о дате

Информация о данном изделии находится на сайте www.accoeurope.com

Процесс нагревания

- Вставьте документ в переплетный канал, обозначенный буквой (D) так, чтобы проклеенный корешок располагался непосредственно на нагревательной пластине, и установите опорный рычаг в вертикальное положение, таким образом поддерживая документ в заданном положении. Нажав на зеленую кнопку начала работы, обозначенную буквой (E), начинайте процесс нагревания. Пока идет процесс нагревания желтый светоиндикатор будет постоянно мигать. Время нагревания занимает, обычно, от 40 до 120 секунд, в зависимости от толщины документа. (Рис.3).
- Когда процесс нагревания закончится, срабатывает звуковой сигнал и загорается зеленый светоиндикатор.

Дайте переплету остынуть и затвердеть

- Извлеките документ из переплетного канала и положите на поддон для охлаждения (F) с обратной стороны машины (Рисунок 4). Дайте документу остынуть на протяжении нескольких минут, после чего ваш документ будет готов для презентации. Если необходимо сделать переплет еще одного документа, повторите выше описанную процедуру.

Переплет нескольких экземпляров

- Данная машина позволяет делать переплет нескольких экземпляров одновременно. В переплетном канале помещается несколько документов разных размеров толщиной 40мм. Например, 6 документов в обложках по 6мм или 4 документа в обложках по 9 мм. Одновременный переплет нескольких экземпляров значительно ускоряет процесс переплета.

По окончании использования

- По окончании переплетения всех документов, выключите машину нажав еще раз на кнопку Вкл/ Выкл (А). В качестве дополнительной функции безопасности, машина отключается автоматически при закрытии крышки.
- Если машина не используется, не забудьте отключить ее от сети.

продажи обязательно. Проведение ремонта неавторизованным персоналом прекращает действие гарантийных обязательств. Мы стремимся обеспечить высокие эксплуатационные свойства изделия согласно предоставленной спецификации. Данные гарантийные обязательства не влияют на права потребителей, установленные местными законодательными органами.

Service

- GB ACCO Service Division**
Hereward Rise, Halesowen, West Midlands, B62 8AN
Tel: 0845 658 6000, Fax: 0870 421 5576
www.acco.co.uk/service
- FR ACCO France**
Service Après-Vente
Tel: 0820 872 356, Fax: 03 80 68 60 49
- DE ACCO Deutschland**
Arnoldstrasse 5, 73614 Scorndorf, Germany
Tel: +49 7181/887-420, Fax: +49 7181/887-498
- ES ACCO Iberia SL**
- PT Isaac Peral 19, 28820 Coslada (Madrid)**
Tel: 91 669 9391, Fax: 91 672 07 11
- IT ACCO Brands Italia Srl**
Via Pietro Nenni 13, Settimo Torinese (TO)
Tel: +39 011 896 11 11, Fax: +39 011 896 11 13
assistenzaitalia@acco.com
- BE ACCO Brands Benelux B.V.**
Peppelkade 64, 3992AK Houten, Nederland/Les Pays-Bas
Tel: 0800-73362, Fax: 02-4140784
info@accobenelux.be, www.accobenelux.be
- LUX ACCO Brands Benelux B.V.**
Peppelkade 64, 3992AK Houten, Nederland/Les Pays-Bas
Tel: 0800-21132, Fax: 02-4140784
info@accobenelux.be, www.accobenelux.be
- NL ACCO Brands Benelux B.V.**
Peppelkade 64, 3992AK Houten, Nederland/Les Pays-Bas
Tel: 030-6346060, Fax: 030-6346070
info@accobenelux.nl, www.accobenelux.nl
- SE ACCO Brands Nordic AB**
- DK Makadamgatan 5, 254 64 Helsingborg, Sweden**
Tel: +46 42 38 36 00, Fax: +46 42 38 36 10
- IS service.nordic@acco.com**
- LV**
- EW**
- LT**
- CZ XERTEC a.s.**
- SK U Továrén, 770/1b, 102 00, Praha 10, Ceska Republika**
Tel: +420 271 741 800, Fax: +420 271 743 143
www.xertec.cz
- PL SERWIS ACCO**
05-300 Mińsk Mazowiecki, Ul. Grobelnego 4, Polska
Tel: +48 25 758 11 90, Fax: +48 25 758 11 90
- H ACCO Hungária Kft**
Budapest, Ócsai út 4., 1239, Hungária
Tel: +36 1 283 1645, Fax: +36 0 283 0928
- RUS Представительство компании «АННО Дойчланд ГМБХ и НО. НГ»**
Россия 105005, Москва, Денисовский пер., д.26
Тел: (495) 933-51-63, Факс: (495) 933-51-64
- UKR Поліграфічні СИСТЕМ**
03110 Київ, Україна, Пр.Червонозоряний, 51,
офіс 216 лабораторного корпусу ННІС СП
Тел: (+38) 044 495-1293, Факс: (+38) 044 248-4923
- AUS ACCO Australia Pty Ltd**
Level 2, 8 Lord Street, Botany, NSW, Australia 2019
Tel: +61 2 9700 0180, Fax: +61 2 9700 0195
sales.au@acco.com
- A ACCO Österreich**
Sallmann Bürotechnik GmbH, Schumacherstr.13, 5020 Salzburg
Tel: 0662 4345 160, Fax: 0662 4345 164
bachinger@sallmann.at
- CH ACCO Schweiz**
ABC Bürotechnik AG, Winkelbüel 4, 6043 Adligenswil
Tel: 041 375 6060, Fax: 041 375 6061
bl@abc-buerotechnik.ch
- IRE ACCO-Rexel Ltd**
Clonshaugh Business & Technology Park, Clonshaugh, Dublin 17, Ireland
Tel: 01 816 4300, Fax: 01 816 4302
information-ie@acco.com, www.accorexel.ie
- IND GBC Asia Pte Ltd**
- SGR 47 Ayer Rajah Crescent, #05-08/17, Singapore 139947**
Tel: +65 6776 0195, Fax: +65 6779 1041
webmaster@gbcasia.com.sg
- JPN GBC-Japan K.K.**
14F Harmony Tower, 1-32-2 Honcho, Nakano-ku, Tokyo 164-8721
Tel: (81)-03-5351-1801, Fax: (81)-03-5351-1831
serv@gbc-japan.co.jp, www.gbc-japan.co.jp

