

EasyCut 23/18V P4A  
Art. 14700

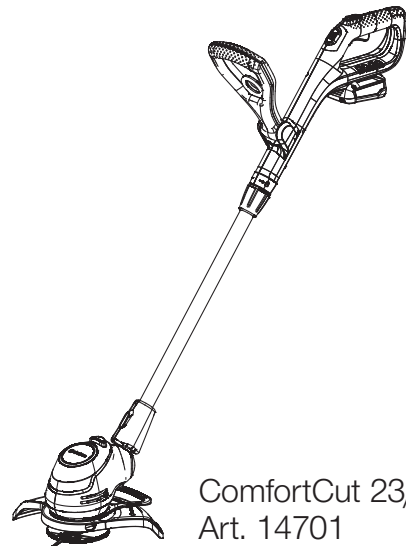

ComfortCut 23/18V P4A  
Art. 14701

**IT Istruzioni per l'uso**  
Trimmer a batteria

---

**A1**

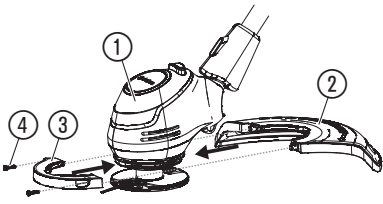

**A2**

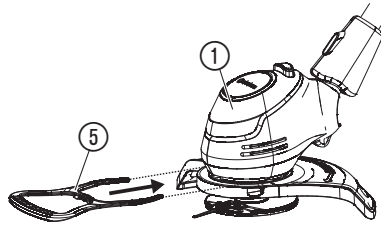

**A3**

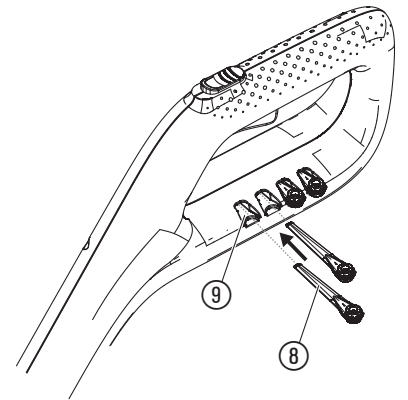

**O1**

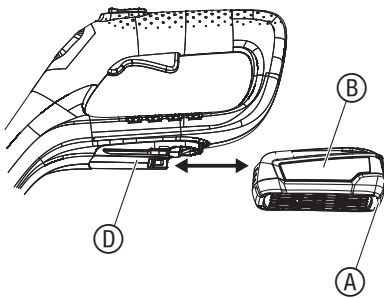

**O2**

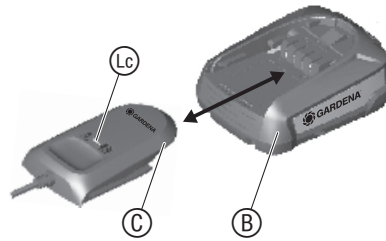

**O4**

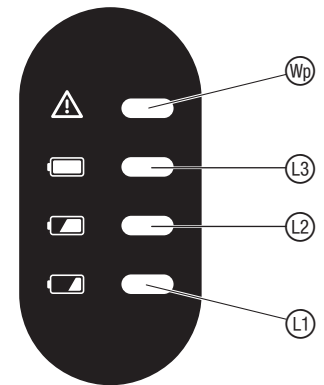

**O3**

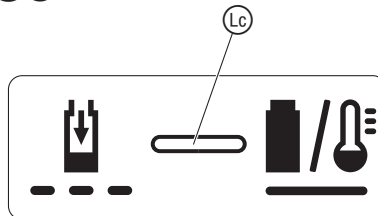

**O5**



**O6**

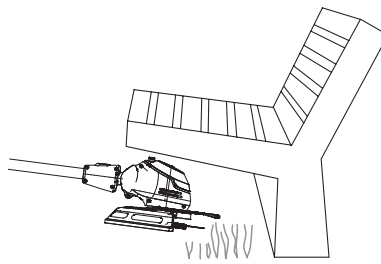

**O7**

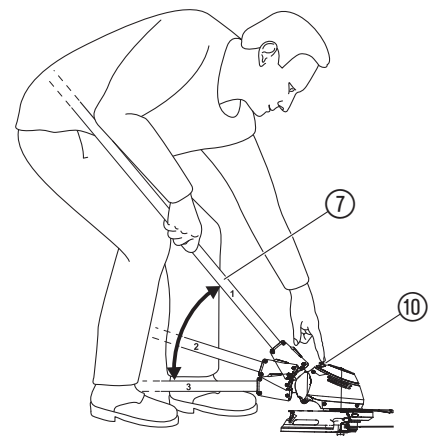

**O8**

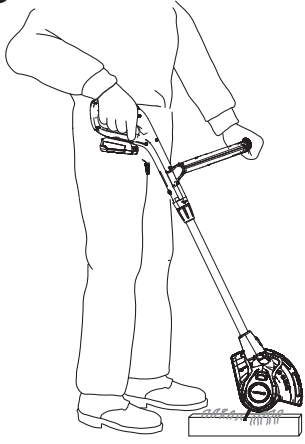

**O10**

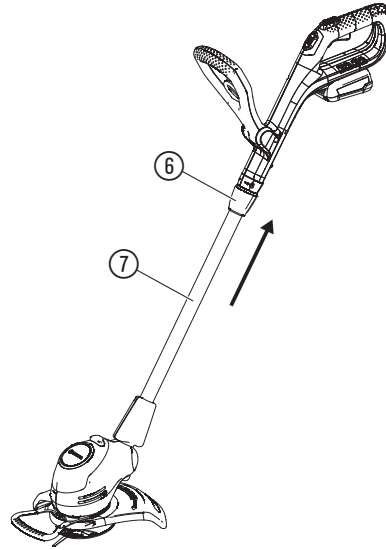

**O11**

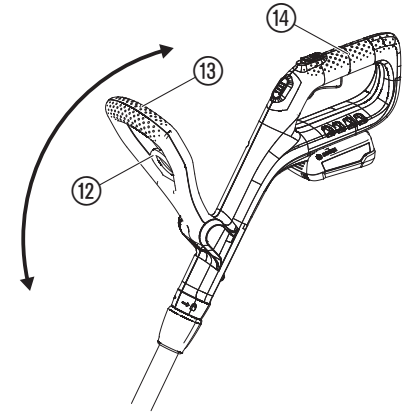

**O9**

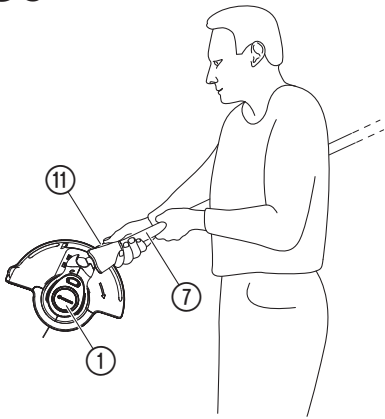

**O12**

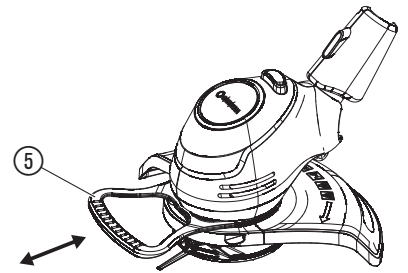

**O13**

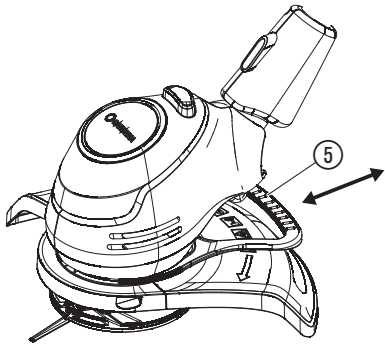

**O14**

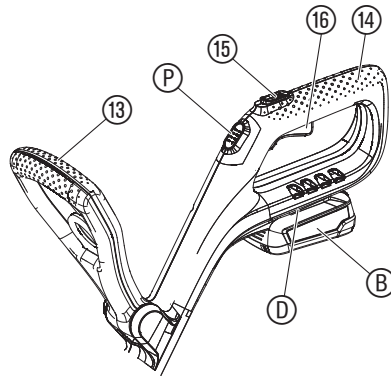

**M1**

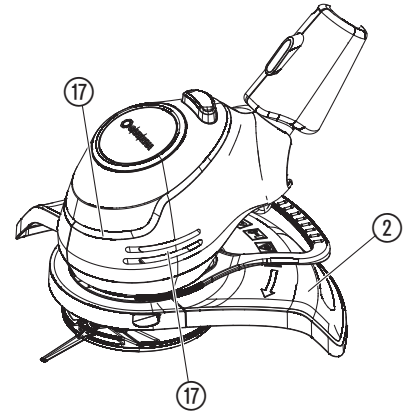

**T1**

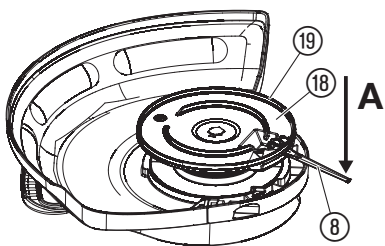

**T2**

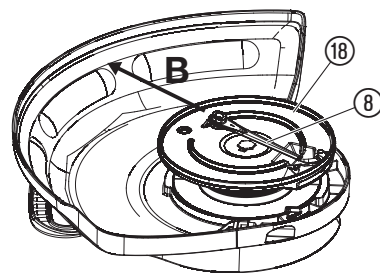

del prodotto solo sotto la supervisione di un adulto. Si sconsiglia l'utilizzo del prodotto da parte di adolescenti di età inferiore a 16 anni.

**Destinazione d'uso:**

Il **GARDENA Trimmer** si utilizza per potare e tagliare erba e prati di case e giardini curati per hobby.

Il prodotto non è adatto per un utilizzo prolungato.



**PERICOLO! Lesione corporea!**

→ Non utilizzate il prodotto per il taglio di siepi, per sminuzzare materiale ovvero per compostare.

## 1. SICUREZZA

**IMPORTANTE!**

Si prega di leggere attentamente le istruzioni per l'uso e di conservarle per rileggerle.

**Simboli sul prodotto:**



Leggere le istruzioni per l'uso.



Tenere le distanze.



Indossare sempre un dispositivo di protezione dell'udito. Indossare sempre un dispositivo di protezione degli occhi autorizzato.



Rimuovere la batteria prima della manutenzione o della pulizia.



Non esporlo alla pioggia.

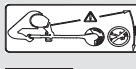

**PERICOLO! Pericolo di lesioni per altre persone!** Allontanare altre persone dalla zona di lavoro.



Per il caricabatterie: Togliere subito la spina dalla rete se il cavo è stato danneggiato o tagliato.

**Norme generali di sicurezza**

**Sicurezza elettrica**



**PERICOLO! Scossa di corrente!**

**Pericolo di lesioni causate da scossa di corrente!**

→ Il prodotto deve essere alimentato da un interruttore differenziale (RCD) con corrente operativa nominale di massimo 30 mA.

Evitare di assumere posizioni del corpo anormali e mantenere sempre l'equilibrio per rimanere stabili. Camminare, non correre.

Non toccare alcuna delle parti pericolose che si muovono prima di staccare la macchina dal collegamento alla rete e che le stesse parti si siano fermate completamente.

Quando si utilizza la macchina indossare sempre calzature resistenti e pantaloni lunghi.

**Funzionamento più sicuro**

**1 Addestramento**

- a) Leggere attentamente le istruzioni. Impraticarsi nell'utilizzo dei dispositivi di comando e imparare a utilizzare la macchina in modo corretto.
- b) Non consentire mai a persone che non hanno letto a fondo le presenti istruzioni, o ai bambini, di utilizzare la macchina. Disposizioni applicabili a livello locale possono aumentare l'età di l'utilizzo dell'utente.
- c) Attenzione: l'utente è responsabile in caso di incidenti o pericoli nei confronti di terzi o loro proprietà.

**2 Predisposizione**

- a) Prima dell'utilizzo deve essere verificata sul cavo di collegamento e di prolungamento la presenza di eventuali danni o segni d'usura. Se, durante l'utilizzo, il cavo è danneggiato, occorre staccarlo immediatamente dalla rete. **NON TOCCARE IL CAVO PRIMA DI STACCARLO DALLA RETE.** Non utilizzare la macchina nel caso in cui il cavo sia danneggiato o usurato.
- b) Prima dell'utilizzo controllare visivamente sulla macchina se i dispositivi o i coperchi di protezione sono danneggiati, mancano o sono inseriti nel modo sbagliato.

## IT Trimmer a batteria

1. SICUREZZA .....	41
2. MONTAGGIO .....	43
3. UTILIZZO .....	43
4. MANUTENZIONE .....	44
5. CONSERVAZIONE .....	44
6. ELIMINAZIONE DEI GUASTI .....	44
7. DATI TECNICI .....	45
8. ACCESSORI .....	45
9. SERVIZIO/GARANZIA .....	45

**Traduzione delle istruzioni originali.**



Questo prodotto può essere utilizzato da bambini dagli 8 anni in su nonché da persone con capacità fisiche, sensoriali o mentali ridotte o con un bagaglio ristretto di esperienze e conoscenze, purché vengano supervisionati e siano stati istruiti circa l'utilizzo sicuro del prodotto e i pericoli legali al suo uso. Non lasciare giocare i bambini con questo prodotto. Ai bambini è consentito pulire ed eseguire la manutenzione

- c) Non mettere mai in moto la macchina se nelle vicinanze si trovano persone, in particolare bambini, o animali domestici.

### 3 Funzionamento

- a) Tenere a distanza il cavo di collegamento e di prolungamento dallo strumento di taglio.
- b) Per tutto il periodo di utilizzo della macchina devono essere indossati occhiali protettivi e scarpe resistenti.
- c) L'utilizzo della macchina in presenza di cattive condizioni atmosferiche, in particolare in caso di lampi, deve essere evitato.
- d) Utilizzare la macchina solo alla luce del giorno o in presenza di una buona illuminazione artificiale.
- e) Non utilizzare mai la macchina in presenza di danni al coperchio o al dispositivo di protezione ovvero in loro assenza.
- f) Accendere il motore solo quando le mani e i piedi si trovano fuori dalla portata dello strumento di taglio.
- g) Staccare sempre l'apparecchio dall'alimentatore (ossia togliere la spina dalla presa, togliere il dispositivo di blocco o la batteria estraibile)
  - 1) se la macchina viene lasciata incustodita;
  - 2) prima di togliere un blocco
  - 3) prima di controllare, pulire o lavorare sulla macchina;
  - 4) dopo un contatto con un corpo estraneo;
  - 5) sempre, quando la macchina inizia a vibrare in modo inusuale.
- h) Fare attenzione a non ferirsi piedi e mani con lo strumento di taglio.
- i) Assicurarsi sempre che le aperture per l'aerazione siano tenute libere da corpi estranei.

### 4 Manutenzione e deposito

- a) La macchina va staccata dall'alimentazione (ossia staccare la spina dalla presa, rimuovere il dispositivo di arresto o la batteria estraibile) prima che siano effettuati i lavori di manutenzione o pulizia.
- b) Devono essere utilizzati solamente i pezzi di ricambio e gli accessori suggeriti dal produttore.
- c) La macchina deve essere regolarmente controllata e mantenuta. Far riparare la macchina solamente in un'officina autorizzata.
- d) Se la macchina non è utilizzata, deve essere immagazzinata a distanza di sicurezza dai bambini.

#### Norme di sicurezza aggiuntive

##### Utilizzo sicuro della batteria





##### Leggere tutte le norme di sicurezza e le istruzioni.

Il mancato rispetto delle norme di sicurezza e delle istruzioni potrebbe causare scosse elettriche, incendi e/o lesioni gravi.

**Conservare le istruzioni con cura.** Utilizzare il caricabatteria solo se tutte le funzioni sono state valutate integralmente, se possono essere eseguite senza restrizioni oppure se si sono ricevute istruzioni corrispondenti.

- **Sorvegliare i bambini durante le operazioni di utilizzo, pulizia e manutenzione.** In questo modo viene assicurato che i bambini non giochino con il caricabatteria.
- **Caricare solo batterie agli ioni di litio del tipo POWER FOR ALL System PBA 18V. a partire da una capacità di 1,5 Ah (a partire da 5 celle all'interno della batteria). La tensione della batteria deve essere adatta alla tensione di ricarica del caricabatteria. Non caricare batterie non ricaricabili.** Altrimenti sussiste pericolo di incendio e di esplosione.
-  **Tenere il caricabatteria lontano da pioggia e umidità.** La penetrazione di acqua in un apparecchio elettrico aumenta il pericolo di scosse elettriche.
- **Tenere il caricabatteria pulito.** Se esso è sporco, sussiste il pericolo di scosse elettriche.
- **Prima di ogni impiego controllare caricabatteria, cavo e connettore. Non utilizzare il caricabatteria se si riscontrano danni. Non aprire il caricabatteria personalmente e farlo riparare solamente da elettricisti qualificati e unicamente con parti di ricambio originali.** Caricabatteria, cavi e connettori danneggiati aumentano il pericolo di scosse elettriche.
- **Non mettere in funzione il caricabatteria su un fondo facilmente infiammabile (ad es. carta, tessuti, ecc.) o in un ambiente infiammabile.** Per effetto del riscaldamento che si verifica durante l'operazione di ricarica del caricabatteria sussiste pericolo di incendio.
- La sostituzione del cavo di collegamento, quando necessaria, deve essere eseguita da GARDENA o da un servizio di assistenza clienti autorizzato per apparecchi elettrici GARDENA per evitare pericoli per la sicurezza.
- **Non mettere in funzione il prodotto mentre è in carica.**
- **Le presenti norme di sicurezza valgono solo per batterie agli ioni di litio del sistema POWER FOR ALL PBA 18V.**
- **Utilizzare la batteria solo in prodotti dei costruttori del sistema POWER FOR ALL.** Solo in questo modo la batteria viene protetta da pericoloso sovraccarico.
- **Caricare le batterie solamente con caricabatterie consigliati dal produttore.** Sussiste pericolo di incendio se su un caricabatteria vengono utilizzate batterie diverse da quelle per le quali esso è destinato.
- **La batteria viene fornita parzialmente carica.** Per garantire le piene prestazioni della batteria, prima di utilizzarla per la prima volta ricaricarla completamente nel caricabatteria.

- **Conservare le batterie lontano dalla portata dei bambini.**
- **Non aprire la batteria.** Sussiste il pericolo di cortocircuito.
- **Se la batteria è danneggiata o viene utilizzata in modo improprio possono generarsi dei vapori. La batteria può prendere fuoco o esplodere.** Fare entrare aria pulita e, in caso di disturbi, consultare un medico. I vapori possono irritare le vie respiratorie.
- **In caso di utilizzo errato o di batteria danneggiata, può fuoriuscire del liquido combustibile dalla batteria. Evitare il contatto. In caso di contatto fortuito risciacquare con acqua. Se il liquido entra in contatto con gli occhi ricorrere aggiuntivamente all'aiuto del medico.** I liquidi che fuoriescono dalla batteria possono causare irritazioni cutanee o ustioni.
- **In caso di batteria difettosa può fuoriuscire del liquido e inumidire gli oggetti adiacenti. Verificare le parti interessate.** Pulirle o eventualmente sostituirle.
- **Non cortocircuitare la batteria. Tenere la batteria non utilizzata lontano da clip, monete, chiavi, chiodi, viti o altri piccoli oggetti in metallo che potrebbero causare un ponte tra i contatti.** Un cortocircuito tra i contatti della batteria può causare ustioni o incendi.
- **La batteria può danneggiarsi con oggetti appuntiti come ad es un ago o un cacciavite oppure mediante l'azione di forze esterne.** Può verificarsi un cortocircuito interno e la batteria può prendere fuoco, fumare, esplodere o surriscaldarsi.
- **Non effettuare la manutenzione di batterie danneggiate.** Tutte le operazioni di manutenzione delle batterie devono essere effettuate solo dal produttore o da servizi di assistenza clienti autorizzati.
-  **Proteggere la batteria dal calore, ad es. anche dall'esposizione continua al sole, incendio, sporcizia, acqua e umidità.** Sussiste pericolo di esplosione e cortocircuito.
 
- **Mettere in funzione e conservare la batteria solo a una temperatura ambiente compresa tra -20 °C e +50 °C.** Non lasciare la batteria in auto ad es. in estate. In presenza di temperature < 0 °C le prestazioni possono subire restrizioni specifiche per gli apparecchi.
- **Ricaricare la batteria solo in presenza di temperature ambiente comprese tra 0 °C e +45 °C.** La ricarica a temperature non comprese nell'intervallo indicato danneggiano la batteria o aumentano il pericolo di incendio.

#### Sicurezza elettrica



##### PERICOLO! Arresto cardiaco!

Questo prodotto durante il suo funzionamento genera un campo elettromagnetico. Questo campo può, in presenza di particolari situazioni, agire sul funzionamento di impianti medici attivi o passivi. Per escludere il pericolo di situazioni che possano condurre a lesioni gravi o mortali le persone che hanno un impianto medico devono, prima dell'utilizzo di questo prodotto, consultarsi con il proprio medico e il produttore dell'impianto.

Utilizzare il prodotto con batteria solo tra gli 0 °C e i 40 °C.

Togliere la batteria in caso di emergenza.

Non utilizzare il prodotto nelle vicinanze dell'acqua o per la manutenzione degli stagni.

Proteggere dall'umidità i contatti della batteria.

#### Sicurezza personale



##### PERICOLO! Pericolo di soffocamento!

I piccoli pezzi possono essere ingeriti facilmente. I sacchetti in polietilene rappresentano un pericolo di soffocamento per i bambini piccoli. Tenere i bambini lontani durante il montaggio.

Se il trimmer vibra fortemente, sostituire la lama e verificare la presenza di danni sul portalamo.

Prima dell'uso verificare che la costola di usura sia regolare.

Trasportare il trimmer tenendolo sulla impugnatura anteriore.

Utilizzare dispositivi di sicurezza personali.

Per la pulizia del dispositivo di taglio utilizzare i guanti.

Indossare sempre occhiali protettivi.

I dispositivi di protezione quali guanti, scarpe di sicurezza antiscivolo o protettori auricolari, da usare nelle condizioni opportune, evitano di procurarsi lesione corporee.

Al momento della regolazione del prodotto prestare attenzione per evitare che le dita si incastrino tra parti mobili e fisse della macchina oppure durante il montaggio della copertura protettiva.

Non utilizzare acqua o elementi chimici per pulire la protezione o altre parti del trimmer.

Serrare a fondo tutti i dadi e le viti per assicurarsi che il prodotto sia in buone condizioni.

Non scomporre ulteriormente il prodotto rispetto alla situazione della consegna.

Avviso! L'uso di protettori auricolari e i rumori causati dal prodotto potrebbero far sì che l'utilizzatore non noti la presenza di persone che si avvicinano.

Durante l'utilizzo e il trasporto fare particolare attenzione ai pericoli per altre persone.

Quando si utilizza un apparecchio elettrico rimanere vigili, fare attenzione a ciò che si fa e agire sempre consapevolmente.

Non utilizzare mai gli apparecchi elettrici in condizioni di stanchezza o sotto l'influsso di droghe, alcol o farmaci.

Un momento di disattenzione durante l'utilizzo di apparecchi elettrici può essere causa di gravi lesioni.

## 2. MONTAGGIO



### PERICOLO! Lesione corporea!

Pericolo di procurarsi ferite da taglio nel caso in cui il prodotto parta involontariamente.

→ Prima di montare il prodotto aspettare che la lama di plastica si sia fermata e togliere la batteria.

### Montaggio della copertura protettiva e dell'archetto di protezione [fig. A1/A2]:



### PERICOLO!

→ Il prodotto può essere utilizzato solo se la copertura protettiva è montata.

1. Spingere la parte anteriore della copertura protettiva ③ sulla testa del trimmer ① finché non scatta in posizione.
2. Spingere la parte posteriore della copertura protettiva ② fino alla battuta di arresto sulla testa del trimmer ①.
3. Serrare entrambe le viti ④ con attenzione.
4. Spingere l'archetto di protezione ⑤ sulla testa del trimmer ① finché non scatta in posizione.

### Fissaggio della lama di plastica sull'impugnatura [fig. A3]:

La dotazione comprende 5 lame di plastica ⑥. Di queste, 4 lame di plastica di ricambio si trovano negli incavi ⑨ sull'impugnatura.

Per il montaggio della lama di plastica nel portalamo, si veda al paragrafo 6. ELIMINAZIONE DEI GUASTI *Sostituzione delle lame di plastica.*

## 3. UTILIZZO



### PERICOLO! Lesione corporea!

Pericolo di procurarsi ferite da taglio nel caso in cui il prodotto parta involontariamente.

→ Prima di regolare o trasportare il prodotto aspettare che la lama di plastica si sia fermata e togliere la batteria.

### Come caricare la batteria [fig. O1/O2/O3]:



### ATTENZIONE!

→ Osservare la tensione di rete. La tensione della fonte elettrica deve coincidere con le indicazioni riportate sulla targhetta del caricabatteria.

### Nella dotazione dei trimmer a batteria GARDENA art. 14700-55/14701-55 non sono compresi batteria e caricabatteria.

Grazie all'intelligente processo di ricarica lo stato di carica della batteria viene riconosciuto automaticamente e la batteria viene ricaricata in funzione della sua temperatura e tensione con la corrente di carica ottimale.

In questo modo la batteria viene preservata e rimane sempre completamente carica in caso di stoccaggio del caricabatteria.

1. Premere il tasto di sblocco ① e togliere la batteria ② dal suo alloggiamento ③.
2. Collegare il caricabatteria ④ ad una presa.
3. Spingere il caricabatteria ④ sulla batteria ②.

Quando la spia di carica della batteria ⑤ sul caricabatteria lampeggia di verde, la batteria è in carica.

Quando la spia di carica della batteria ⑤ sul caricabatteria è accesa di verde in modo permanente, la batteria è completamente carica (durata della carica, vedi 7. DATI TECNICI).

4. Durante la carica verificare ad intervalli di tempi regolari lo stato della ricarica.
5. Una volta che la batteria ② è completamente carica, è possibile toglierla dal caricabatteria ④.

### Significato degli elementi di visualizzazione:

#### Visualizzazione sul caricabatteria [fig. O3]:

Luce lampeggiante spia di carica della batteria ⑤



La ricarica viene segnalata dalla luce lampeggiante della spia di carica batteria ⑤.

**Nota:** la ricarica è possibile solo se la temperatura della batteria è compresa nell'intervallo della temperatura di ricarica consentito, vedi 7. DATI TECNICI.

Luce continua spia di carica della batteria ⑤



La luce continua della spia di carica della batteria ⑤ segnala che la batteria è completamente carica **oppure** che la temperatura della batteria non è compresa nell'intervallo della temperatura di ricarica consentito e pertanto la batteria non può essere ricaricata. Non appena viene raggiunto l'intervallo di temperatura consentito, la batteria viene ricaricata. Senza batteria inserita, la luce continua della spia di carica della batteria ⑤ segnala che la spina è inserita nella presa e che il caricabatteria è pronto per l'uso.

#### Spia dello stato di carica della batteria ⑥ sul prodotto [fig. O4/O14]:

Dopo l'avvio del prodotto la spia dello stato di carica della batteria ⑥ viene visualizzata per 5 secondi.

Stato di carica della batteria	Spia dello stato di carica della batteria
67 – 100 % di carica	①, ② e ③ sono accesi di verde
34 – 66 % di carica	① e ② sono accesi di verde
11 – 33 % di carica	① è acceso di verde
0 – 10 % di carica	① lampeggia di verde

#### Quando il LED ① lampeggia di verde, si deve ricaricare la batteria.

Quando il LED di comunicazione guasti ④ è acceso o lampeggia, vedi 6. ELIMINAZIONE DEI GUASTI.

#### Regolazione della posizione di lavoro:

##### Posizione di lavoro 1 [fig. O5]:

Per il taglio standard.

##### Posizione di lavoro 2 [fig. O6/O7]:

Taglio sotto ostacoli.

Per eseguire il trimming sotto degli ostacoli, il manico può essere abbassato dalla posizione standard **1** nelle due posizioni ribassate **2** o **3**.

1. Posizionare il trimmer sul terreno.
2. Tenere il trimmer con entrambe le mani sul manico ⑦ in maniera tale da riuscire a premere il tasto di sblocco ⑩ con un dito.
3. Premere il tasto di sblocco ⑩ e abbassare il manico ⑦ nella posizione desiderata.
4. Rilasciare il tasto di sblocco ⑩ e far scattare di nuovo il manico ⑦ in posizione.

##### Posizione di lavoro 3 (solo per art. 14701) [fig. O8/O9]:

Tagliare sui bordi del prato.

**ATTENZIONE! È consentito utilizzare il trimmer solamente quando la testa del trimmer è scattata in posizione di 0° o 90°.**

**Affinché la testa del trimmer ① possa essere ruotata a 90°, il manico deve trovarsi nella posizione standard 1.**

1. Tenere il trimmer con entrambe le mani sul manico ⑦ in maniera tale da riuscire a premere il tasto di sblocco ⑩ con un dito.
2. Premere il tasto di sblocco ⑩ e ruotare la testa del trimmer ① da 0° a 90°, fino allo scatto in posizione.
3. Rilasciare il tasto di sblocco ⑩ e far scattare di nuovo il manico ⑦ in posizione.

#### Regolazione della lunghezza del manico [fig. O10]:



### PERICOLO!

Il prodotto non può essere utilizzato se il manico non è completamente rientrato (posizione di trasporto).

1. Allentare il manicotto di bloccaggio ⑥.
2. Tirare il manico ⑦ alla lunghezza desiderata.
3. Stringere di nuovo il manicotto di bloccaggio ⑥.

#### Regolare la posizione dell'impugnatura supplementare [fig. O11]:

La posizione dell'impugnatura supplementare può essere regolata in base alla corporatura.

1. Tirare la leva ②.

- Inclinare l'impugnatura supplementare ⑬ nella posizione desiderata.
- Rilasciare di nuovo la leva ⑫.

Se il trimmer è correttamente regolato alla grandezza del corpo, la postura è eretta e la testa del trimmer è leggermente inclinata in avanti in posizione di lavoro 1.

→ Tenere il trimmer sull'impugnatura principale ⑭ e sull'impugnatura supplementare ⑬ in maniera tale che la testa del trimmer sia leggermente inclinata in avanti.

#### Regolare l'archetto di protezione per le piante:

– Posizione di lavoro [fig. O12]

– Posizione di parcheggio [fig. O13]

→ Tirare l'archetto di protezione ⑤ e spingerlo nella posizione desiderata finché non scatta in posizione.

#### Avvio del trimmer [fig. O1/O14]:



#### PERICOLO! Lesione corporea!

Se il prodotto non si ferma quando si lascia la leva di avvio sussiste un pericolo di lesione!

→ Non bypassare i dispositivi di sicurezza o l'interruttore. Non fissare, ad esempio, la leva di avvio sull'impugnatura.

Il prodotto è dotato di un dispositivo di sicurezza a due interruttori (leva di avvio con blocco di accensione) che impediscono l'avvio involontario del prodotto.

#### Avvio:

- Inserire la batteria ⑧ nel suo alloggiamento ⑩ finché la si sente scattare.
- Tenere con una mano l'impugnatura supplementare ⑬.
- Tenere l'impugnatura principale ⑭ con l'altra mano, spingere il blocco di accensione ⑮ in avanti e tirare la leva di avvio ⑯.  
*Il trimmer parte e la spia di stato di carica della batteria ⑰ viene visualizzata per 5 secondi.*
- Lasciare nuovamente il blocco di accensione ⑮.

**ATTENZIONE!** Evitare il contatto della lama di plastica e del portalame con oggetti duri (muro, pietre, steccati, ecc.) per evitare una chiusura o rottura della lama di plastica o del portalame.

#### Arresto:

- Rilasciare la leva di avvio ⑯.  
*A questo punto il trimmer si blocca.*
- Premere il tasto di sblocco ⑱ e togliere la batteria ⑧ dal suo alloggiamento ⑩.

## 4. MANUTENZIONE



#### PERICOLO! Lesione corporea!

Pericolo di procurarsi ferite da taglio nel caso in cui il prodotto parta involontariamente.

→ Prima di eseguire la manutenzione sul prodotto aspettare che la lama di plastica si sia fermata e togliere la batteria.

#### Pulizia del trimmer [fig. M1]:



#### PERICOLO! Lesione corporea!

Pericolo di lesioni e rischio di danni al prodotto.

→ Non pulire il prodotto con acqua o getti d'acqua (in particolare ad alta pressione).

→ Non pulire con prodotti chimici, inclusi benzina o solventi. Alcuni possono distruggere le parti in plastica.

#### Le fessure di areazione devono sempre essere pulite.

- Pulire le fessure dell'aria ⑲ con una spazzola morbida (non utilizzare il cacciavite).
- Dopo ogni utilizzo pulire tutte le parti mobili. In particolare devono essere tolti dalla copertura protettiva i resti di erba e di sporco ⑳.

#### Come pulire batteria e caricabatterie:

Assicurarsi che la superficie ed i contatti del caricabatterie e dell'alloggiamento della batteria siano sempre puliti ed asciutti prima di collegare il caricabatterie.

#### Non utilizzare acqua corrente.

→ **Caricabatteria:** Con un panno morbido e asciutto pulire i contatti e le parti in plastica.

→ **Batteria:** Pulire di tanto in tanto le fessure di areazione e gli attacchi della batteria con un pennello morbido, pulito e asciutto.

## 5. CONSERVAZIONE

#### Messa fuori servizio:

Il prodotto deve essere conservato in modo non accessibile ai bambini.

- Togliere la batteria.
- Caricare la batteria.
- Pulire il trimmer, quindi la batteria e il caricabatterie (vedi 4. MANUTENZIONE).
- Conservare il trimmer, la batteria ed il caricabatterie in luogo secco, chiuso e al riparo dal gelo.

#### Smaltimento:

(ai sensi della direttiva 2012/19/UE)



Il prodotto non può essere smaltito insieme ai normali rifiuti domestici. Deve essere smaltito in base alle prescrizioni ambientali localmente applicabili.

#### IMPORTANTE!

→ Smaltire il prodotto nel o tramite il punto di raccolta locale per il riciclaggio.

#### Smaltimento della batteria:



La batteria GARDENA contiene celle agli ioni di litio che, al termine della propria durata, devono essere smaltite separatamente dai normali rifiuti domestici.

#### Li-ion

#### IMPORTANTE!

→ Smaltire le batterie nel o tramite il punto di raccolta locale per il riciclaggio.

- Scaricare completamente le cellule agli ioni di litio (rivolgersi all'Assistenza Clienti GARDENA).
- Mettere in sicurezza le cellule agli ioni di litio da cortocircuiti.
- Smaltire le cellule agli ioni di litio in modo appropriato.

## 6. ELIMINAZIONE DEI GUASTI



#### PERICOLO! Lesione corporea!

Pericolo di procurarsi ferite da taglio nel caso in cui il prodotto parta involontariamente.

→ Prima di eliminare i difetti del prodotto aspettare che la lama di plastica si sia fermata e togliere la batteria.

#### Sostituzione della lama di plastica [fig. T1/T2]:



#### PERICOLO! Ferite da taglio!

→ Non utilizzare elementi da taglio metallici oppure pezzi di ricambio e accessori che non siano previsti da GARDENA.

Se la costola di usura ⑳ non è più visibile, il portalame ⑱ deve essere sostituito. Rivolgersi all'Assistenza Clienti GARDENA.

Le lame di plastica possono essere usurate al massimo alla mezza lunghezza. Possono essere utilizzate solamente lame di ricambio RotorCut GARDENA originali. Le lame di plastica di ricambio sono disponibili presso il rivenditore GARDENA di fiducia ovvero direttamente presso l'Assistenza Clienti GARDENA.

- Lama di ricambio RotorCut GARDENA per il turbotrimmer

art. 5368

#### Prelievo della lama di plastica:

- Ruotare il trimmer.
- Premere l'estremità della lama di plastica leggermente verso il basso (A), spingere la lama di plastica ⑧ verso l'interno attraverso il portalame ⑱ (B) ed estrarla.

#### Inserimento della lama di plastica:

→ Spingere la nuova lama di plastica ⑧ attraverso la fessura metallica del portalame ⑱ fino a quando si sente lo scatto del collegamento (clic).  
*Se la lama di plastica è correttamente inserita, può essere orientata facilmente.*

Problema	Possibile causa	Rimedio
<b>Il trimmer non taglia o taglia male</b>	La lama di plastica è usurata o troppo corta.	→ Sostituire la lama di plastica.
	La lama di plastica è rotta.	→ Sostituire la lama di plastica.
<b>Il trimmer vibra fortemente</b>	La lama di plastica è usurata eccessivamente e di conseguenza produce uno squilibrio.	→ Sostituire la lama di plastica.
	Il portalamo è usurato.	→ Sostituire il portalamo.
<b>Non è possibile fermare il trimmer</b>	La leva di avvio è bloccata.	→ Togliere la batteria e allentare la leva di avvio.
<b>Il trimmer non si avvia o si arresta.</b>	La batteria è scarica.	→ Caricare la batteria.
<b>Il LED (L) lampeggia di verde [fig. 04]</b>		
<b>Il trimmer non si avvia o si arresta. Il LED di comunicazione guasti (M) è acceso di rosso [fig. 04]</b>	La temperatura della batteria non è compresa nell'intervallo consentito.	→ Attendere finché la temperatura della batteria si attesta nuovamente tra 0 °C e +45 °C.
	Tra i contatti della batteria nel trimmer sono presenti gocce d'acqua o umidità.	→ Rimuovere le gocce d'acqua/l'umidità con un panno asciutto.
	Il motore è bloccato.	→ Eliminare l'ostacolo. Riavviare.
<b>Il trimmer non si avvia o si arresta. Il LED di comunicazione guasti (M) lampeggia di rosso [fig. 04]</b>	Il prodotto è difettoso.	→ Rivolgersi all'Assistenza Clienti GARDENA.
<b>Il trimmer non si avvia o si arresta. Il LED di comunicazione guasti (M) non è acceso [fig. 04]</b>	La batteria non è inserita completamente nel suo alloggiamento.	→ Inserire la batteria completamente nel suo alloggiamento finché la si sente scattare in posizione.
	La batteria è difettosa.	→ Sostituire la batteria.
	Il prodotto è difettoso.	→ Rivolgersi all'Assistenza Clienti GARDENA.
<b>La ricarica non è possibile. La spia di carica della batteria (C) rimane accesa [fig. 03]</b>	La batteria non è (correttamente) collocata.	→ Collocare la batteria correttamente sul caricabatteria.
	I contatti della batteria sono sporchi.	→ Pulire i contatti della batteria (ad es. inserendo e togliendo più volte la batteria. Eventualmente sostituire la batteria).
	La temperatura della batteria non è compresa nell'intervallo della temperatura di ricarica consentito.	→ Attendere finché la temperatura della batteria si attesta nuovamente tra 0 °C e +45 °C.
	La batteria è difettosa.	→ Sostituire la batteria.
<b>La spia di carica della batteria (C) non si accende [fig. 03]</b>	La spina del caricabatteria non è (correttamente) inserita.	→ Inserire la spina (completamente) nella presa.
	La presa, il cavo di alimentazione o il caricabatteria è difettoso.	→ Controllare la tensione di rete. Far controllare il caricabatteria da un rivenditore autorizzato o dall'Assistenza Clienti GARDENA.



**NOTA:** rivolgersi, in presenza di altri problemi, all'Assistenza Clienti GARDENA di competenza. Le riparazioni possono essere eseguite solamente dall'Assistenza Clienti GARDENA così come da rivenditori specializzati che sono autorizzati da GARDENA.

## 7. DATI TECNICI

Trimmer a batteria	Unità	Valore (art. 14700)	Valore (art. 14701)
Corrente nominale	A	2,3	2,3
Tensione nominale	V (DC)	18	18
Larghezza	cm	23	23
Giri/minuto bobina portafilo	g/min.	9500	9500
Peso (senza batteria)	kg	2,0	2,1
Livello di pressione sonora $L_{PA}^{1)}$ Incertezza $k_{PA}$	dB (A)	74	74
		2,5	2,5
Livello di emissione sonora $L_{WA}^{2)}$ : misurata/garantita Incertezza $k_{WA}$	dB (A)	83 / 85	86 / 88
		1,6	1,8

Trimmer a batteria	Unità	Valore (art. 14700)	Valore (art. 14701)
Oscillazione mano braccio a $a_{whw}^{1)}$ Incertezza $k_{whw}$	m/s <sup>2</sup>	< 2,5	< 2,5
		1,5	1,5

Procedura di misurazione secondo: <sup>1)</sup> EN 50636-2-91 <sup>2)</sup> RL 2000/14/EC



**NOTA:** il valore di emissione delle vibrazioni fornito è stato misurato in base a una procedura di verifica normata e può essere utilizzato per un confronto tra apparecchi elettrici. Questo valore può essere utilizzato anche per la valutazione provvisoria dell'esposizione. Il valore di emissione delle vibrazioni può variare durante l'utilizzo effettivo dell'apparecchio elettrico.

Batteria di sistema	Unità	Valore (art. 14902) PBA 18V 2,0Ah W-B	Valore (art. 14903) PBA 18V 2,5Ah W-B
Tensione batteria	V (DC)	18	18
Capacità della batteria	Ah	2,0	2,5
Numero di celle (ioni di litio)		5	5

Caricabatterie adeguati per batterie del sistema POWER FOR ALL: AL 18..CV.

Caricabatteria AL 1810 CV P4A	Unità	Valore (art. 14900)
Corrente di rete	V (AC)	220 – 240
Frequenza di rete	Hz	50 – 60
Potenza nominale	W	26
Tensione di ricarica della batteria	V (DC)	18
Corrente di carica max. batteria	mA	1000
Tempo di ricarica della batteria 80%/97 – 100% (ca.)	PBA 18V 2,0Ah W-B	min. 96 / 124
	PBA 18V 2,5Ah W-B	min. 120 / 154
	PBA 18V 4,0Ah W-C	min. 192 / 244
Intervallo della temperatura di ricarica consentito	°C	0 – 45
Peso secondo la procedura EPTA 01:2014	kg	0,17
Grado di protezione		□ / II

Batterie adeguate del sistema POWER FOR ALL: PBA 18V.

## 8. ACCESSORI

Lama di ricambio RotorCut GARDENA per il turbotrimmer	Per sostituire lame di plastica consumate.	art. 5368
Portalamo di riserva GARDENA	Disponibile presso l'Assistenza Clienti GARDENA.	
Set di ruote per trimmer GARDENA (solo per art. 14701)	Per tagliare in tutta facilità i bordi del prato.	art. 9880
Batteria di sistema GARDENA PBA 18V/45 P4A PBA 18V/72 P4A	Batteria per durate ulteriori o per la sostituzione.	art. 14903 art. 14905
Caricabatterie rapido GARDENA AL 1830 CV P4A	Per caricare rapidamente la batteria del sistema POWER FOR ALL PBA 18V..W-...	art. 14901

## 9. SERVIZIO/GARANZIA

### Servizio:

Prendere contatto all'indirizzo sul retro.

### Dichiarazione di garanzia:

In caso di reclami in garanzia, all'utente non viene addebitato alcun importo per i servizi forniti.

GARDENA Manufacturing GmbH, per tutti i nuovi prodotti originali GARDENA, fornisce una garanzia di 2 anni che decorre dal primo acquisto presso il rivenditore, se i prodotti sono stati impiegati esclusivamente per l'uso privato. La presente garanzia del produttore non si applica a prodotti acquistati sul mercato secondario. Tale garanzia fa riferimento ai difetti essenziali del prodotto che sono da ricondurre, in modo provato, a carenze del materiale o di fabbricazione. La garanzia verrà espletata mediante la



fornitura di un prodotto sostitutivo completamente funzionale o la riparazione del prodotto difettoso da inviare gratuitamente a GARDENA; ci riserviamo il diritto di scegliere tra le seguenti opzioni. Questo servizio è soggetto alle seguenti disposizioni:

- Il prodotto è stato usato per lo scopo previsto secondo le indicazioni contenute nelle istruzioni di funzionamento.
- L'acquirente o altre persone non hanno provato ad aprire o a riparare il prodotto.
- Per il funzionamento del prodotto sono stati utilizzati solo ricambi e parti usurate originali GARDENA.
- Esibizione della ricevuta di acquisto.

Restano escluse dalla garanzia l'usura normale di parti e componenti (ad esempio su lame, elementi di fissaggio di lame, turbine, lampadine, cinghie trapezoidali e dentate, giranti, filtri d'aria, candele di accensione), modifiche estetiche nonché parti usurate e materiali di consumo.

La presente garanzia del produttore è limitata alla fornitura di ricambi e alla riparazione secondo le condizioni sopra riportate. La garanzia del produttore non giustifica altri diritti nei nostri confronti, in quanto produttore, ad esempio al risarcimento danni. La presente garanzia del produttore **non** intacca ovviamente i diritti alla prestazione di garanzia esistenti, per legge e contratto, nei confronti del rivenditore/venditore.

La garanzia del produttore è soggetta al diritto della Repubblica Federale di Germania.

In caso di garanzia si prega di inviare il prodotto difettoso, con affrancatura sufficiente, assieme a una copia della ricevuta di acquisto e una descrizione dell'errore, all'indirizzo del servizio di assistenza GARDENA.

#### **Parti usurate:**

La lama di plastica e il portalamo sono parti che si possono usurare e quindi escluse dalla garanzia.

<p><b>DE Produkthaftung</b> Wir weisen ausdrücklich darauf hin, dass wir in Übereinstimmung mit dem Produkthaftungsgesetz nicht für Schäden haften, die durch unsere Produkte entstehen, wenn diese unsachgemäß und nicht durch einen von uns autorisierten Servicepartner repariert wurden oder wenn keine Original GARDENA Teile oder von uns zugelassene Teile verwendet wurden.</p>
<p><b>EN Product liability</b> In accordance with the German Product Liability Act, we hereby expressly declare that we accept no liability for damage incurred from our products where said products have not been properly repaired by a GARDENA-approved service partner or where original GARDENA parts or parts authorised by GARDENA were not used.</p>
<p><b>FR Responsabilité</b> Conformément à la loi relative à la responsabilité du fait des produits défectueux, nous déclarons expressément par la présente que nous déclinons toute responsabilité pour les dommages résultant de nos produits, si lesdits produits n'ont pas été correctement réparés par un partenaire d'entretien agréé GARDENA ou si des pièces d'origine GARDENA ou des pièces agréées GARDENA n'ont pas été utilisées.</p>
<p><b>NL Productaansprakelijkheid</b> Conform de Duitse wet inzake productaansprakelijkheid verklaren wij hierbij uitdrukkelijk dat wij geen aansprakelijkheid aanvaarden voor schade ontstaan uit onze producten waarbij deze producten niet zijn gerepareerd door een GARDENA-erkende servicepartner of waarbij geen originele GARDENA-onderdelen of onderdelen die door GARDENA zijn goedgekeurd zijn gebruikt.</p>
<p><b>SV Produktansvar</b> I enlighet med tyska produktansvarslagar förklarar vi härmed uttryckligen att vi inte åtar oss något ansvar för skador som orsakas av våra produkter där produkterna inte har genomgått korrekt reparation från en GARDENA-godkänd servicepartner eller där originaldelar från GARDENA eller delar godkända av GARDENA inte använts.</p>
<p><b>DA Produktsvar</b> I overensstemmelse med den tyske produktansvarslav erklærer vi hermed udtrykkeligt, at vi ikke påtager os noget ansvar for skader på vores produkter, hvis de pågældende produkter ikke er blevet repareret korrekt af en GARDENA-godkendt servicepartner, eller hvor der ikke er brugt originale GARDENA-reservedele eller godkendte reservedele fra GARDENA.</p>
<p><b>FI Tuotevastuu</b> Saksan tuotevastuulain mukaisesti emme ole vastuussa laitteiden vaurioista, jos korjauksia ei ole tehnyt GARDENAn hyväksymä huoltoliike tai jos niiden syynä on muiden kuin alkuperäisten GARDENA-varaosien tai GARDENAn hyväksymien varaosien käyttö.</p>
<p><b>IT Responsabilità del prodotto</b> In conformità con la Legge tedesca sulla responsabilità del prodotto, con la presente dichiariamo espressamente che decliniamo qualsiasi responsabilità per danni causati dai nostri prodotti qualora non siano stati correttamente riparati presso un partner di assistenza approvato GARDENA o laddove non siano stati utilizzati ricambi originali o autorizzati GARDENA.</p>
<p><b>ES Responsabilidad sobre el producto</b> De acuerdo con la Ley de responsabilidad sobre productos alemana, por la presente declaramos expresamente que no aceptamos ningún tipo de responsabilidad por los daños ocasionados por nuestros productos si dichos productos no han sido reparados por un socio de mantenimiento aprobado por GARDENA o si no se han utilizado piezas originales GARDENA o piezas autorizadas por GARDENA.</p>
<p><b>PT Responsabilidade pelo produto</b> De acordo com a lei alemã de responsabilidade pelo produto, declaramos que não nos responsabilizamos por danos causados pelos nossos produtos, caso os tais produtos não tenham sido devidamente reparados por um parceiro de assistência GARDENA aprovado ou se não tiverem sido utilizadas peças GARDENA originais ou peças autorizadas pela GARDENA.</p>
<p><b>PL Odpowiedzialność za produkt</b> Zgodnie z niemiecką ustawą o odpowiedzialności za produkt, niniejszym wyraźnie oświadczamy, że nie ponosimy żadnej odpowiedzialności za szkody poniesione na skutek użytkowania naszych produktów, w przypadku gdy naprawa tych produktów nie była odpowiednio przeprowadzana przez zatwierdzonego przez firmę GARDENA partnera serwisowego lub nie stosowano oryginalnych części GARDENA albo części autoryzowanych przez tę firmę.</p>
<p><b>HU Termékszavatosság</b> A németországi termékszavatossági törvénnyel összhangban ezennel nyomatékosan kijelentjük, hogy nem vállalunk felelősséget a termékeinkben keletkezett olyan károkért, amelyek valamely GARDENA által jóváhagyott szervizpartner által nem megfelelően végzett javításból adódtak, vagy amely során nem eredeti GARDENA alkatrészeket vagy a GARDENA által jóváhagyott alkatrészeket használtak fel.</p>
<p><b>CS Odpovědnost za výrobek</b> V souladu s německým zákonem o odpovědnosti za výrobek tímto výslovně prohlašujeme, že nepřijímáme žádnou odpovědnost za poškození vzniklá na našich výrobcích, kdy zmíněné výrobky nebyly řádně opraveny schváleným servisním partnerem GARDENA nebo kdy nebyly použity originální náhradní díly GARDENA nebo náhradní díly autorizované společností GARDENA.</p>
<p><b>SK Zodpovednosť za produkt</b> V súlade s nemeckými právnymi predpismi upravujúcimi zodpovednosť za výrobok týmto výslovné prehlasujeme, že nenesieme žiadnu zodpovednosť za škody spôsobené našimi výrobkami, v prípade ktorých neboli náležite opravy vykonané servisným partnerom schváleným spoločnosťou GARDENA alebo neboli použité diely spoločnosti GARDENA alebo diely schválené spoločnosťou GARDENA.</p>
<p><b>EL Ευθύνη προϊόντος</b> Σύμφωνα με τον γερμανικό νόμο περί Ευθύνης για τα Προϊόντα, με το παρόν δηλώνουμε ρητώς ότι δεν αποδεχόμαστε καμία ευθύνη για τυχόν ζημιές που προκύπτουν από τα προϊόντα μας εάν αυτά δεν έχουν επισκευαστεί ουστά από κάποιον εγκεκριμένο συνεργάτη επισκευών της GARDENA ή εάν δεν έχουν χρησιμοποιηθεί αυθεντικά εξαρτήματα GARDENA ή εξαρτήματα εγκεκριμένα από την GARDENA.</p>
<p><b>SL Odgovornost proizvajalca</b> V skladu z nemškimi zakoni o odgovornosti za izdelke, izrecno izjavljajo, da ne sprejemamo nobene odgovornosti za škodo, ki jo povzročijo naši izdelki, če teh niso ustrezno popravili GARDENINI odobreni servisni partnerji ali pri tem niso bili uporabljeni originalni GARDENINI nadomestni deli ali GARDENINIMI homologiranimi nadomestnimi deli.</p>
<p><b>HR Pouzdanost proizvoda</b> Sukladno njemačkom zakonu o pouzdanosti proizvoda, ovime izričito izjavljujemo kako ne prihvaćamo nikakvu odgovornost za oštećenja na našim proizvodima nastala uslijed neispravnog popravka od strane servisnog partnera kojeg odobrava GARDENA ili uslijed nekorištenja originalnih GARDENA dijelova ili dijelova koje odobrava GARDENA.</p>
<p><b>RO Răspunderea pentru produs</b> În conformitate cu Legea germană privind răspunderea pentru produs, declarăm în mod expres prin prezentul document că nu acceptăm nicio răspundere pentru defecțiunile suferite de produsele noastre atunci când acestea nu au fost reparate în mod corect de un atelier de service partener, aprobat de GARDENA, sau când nu au fost utilizate piese GARDENA originale sau piese autorizate de GARDENA.</p>
<p><b>BG Отговорност за вреди, причинени от стоки</b> Съгласно германския Закон за отговорността за вреди, причинени от стоки, с настоящото изрично декларираме, че не носим отговорност за щети, причинени от нашите продукти, ако те не са били правилно ремонтирани от одобрен от GARDENA сервис или ако не са използвани оригинални части на GARDENA или части, одобрени от GARDENA.</p>
<p><b>ET Tootevastutus</b> Vastavalt Saksamaa tootevastutusseadusele deklareerime käesolevaga selgesõnaliselt, et me ei kanna mingisugust vastutust meie toodetest tingitud kahjude eest, kui need tooted ei ole korrektselt parandatud GARDENA heakskiidetud hoolduspartneri poolt või kui parandamisel ei ole kasutatud GARDENA originaalosi või GARDENA volitatud osi.</p>
<p><b>LT Gaminio patikimumas</b> Mes aiškiai pareiškiame, kad, atsižvelgiant į Vokietijos gaminių patikimumo įstatymą, nepriisiame atsakomybės dėl bet kokios žalos, patirtos dėl mūsų gaminių, jeigu jie buvo netinkamai taisomi arba jų dalys buvo pakeistos neoriginaliomis GARDENA dalimis ar nepatvirtintomis dalimis, arba jeigu remonto darbai buvo atliekami ne GARDENA techninės priežiūros centro specialistų.</p>
<p><b>LV Atbildība par produkcijas kvalitāti</b> Saskaņā ar Vācijas likumu par atbildību par produkcijas kvalitāti ar šo mēs paziņojam, ka neuzņemamies atbildību par bojājumiem, kas radušies, lietojot mūsu izstrādājumu, kuru remontu nav veicis uzņēmuma GARDENA apstiprināts apkopes partneris vai kuru remontam netika izmantotas oriģinālās GARDENA detaļas vai detaļas, kuru lietošanu apstiprinājis uzņēmums GARDENA.</p>



**Deutschland / Germany**

GARDENA  
Manufacturing GmbH  
Central Service  
Hans-Lorenser-Straße 40  
D-89079 Ulm  
Produktfragen:  
(+49) 731 490-123  
Reparaturen:  
(+49) 731 490-290  
service@gardena.com  
http://www.gardena.com

**Albania**

KRAFT SHPK  
Autostrada Tirane-Durres  
Km 7  
1051 Tirane

**Argentina**

ROBERTO C. RUMBO S.R.L.  
Predio Norlog  
Lote 7  
Benavidez. ZC:1621  
Buenos Aires  
ventas@rumbosrl.com.ar

**Australia**

Husqvarna Australia Pty. Ltd.  
Locked Bag 5  
Central Coast BC  
NSW 2252  
Phone: (+61) (0) 2 4352 7400  
customer.service@  
husqvarna.com.au

**Austria / Österreich**

Husqvarna Austria GmbH  
Industriezeile 36  
4010 Linz  
Tel.: (+43) 732 77 01 01-485  
service.gardena@  
husqvarnagroup.com

**Azerbaijan**

Firm Progress  
a. Aliyev Str. 26A  
1052 Baku

**Belarus**

Private Enterprise  
"Master Garden"  
Minsk  
Sharangovich str., 7a  
Phone: (+375) 17 257-00-33  
Mob.: (+375) 29 676-16-09  
mg@mastergarden.by

**Belgium**

Husqvarna Belgium nv  
Gardena Division  
Leuvensesteenweg 542  
Planet II E  
1930 Zaventem  
België

**Bosnia / Herzegovina**

SILK TRADE d.o.o.  
Industrijska zona Bukva bb  
74260 Tešanj

**Brazil**

Husqvarna do Brasil Ltda  
Av. Francisco Matarazzo,  
1400 - 19º andar  
São Paulo - SP  
CEP: 05001-903  
Tel: 0800-112252  
marketing.br.husqvarna@  
husqvarna.com.br

**Bulgaria**

AGROLAND България АД  
бул. 8 Декември, №13  
Офис 5  
1700 Студентски град  
София  
Тел.: (+359) 2466 69 10  
info@agroland.eu

**Canada / USA**

GARDENA Canada Ltd.  
100 Summerlea Road  
Brampton, Ontario L6T 4X3  
Phone: (+1) 905 792 93 30  
info@gardenacanada.com

**Chile**

REPRESENTACIONES  
JCE S.A.  
Av. Del Valle Norte 857,  
Piso 4  
Santiago RM  
Phone: (+56) 2 24142560  
contacto@jce.cl

**China**

Husqvarna (Shanghai)  
Management Co., Ltd.  
富世华 (上海) 管理有限公司  
3F, Benq Square B,  
No207, Song Hong Rd.,  
Chang Ning District,  
Shanghai  
PRC. 200335  
上海市长宁区淞虹路207号明  
基广场B座3楼, 邮编: 200335

**Colombia**

Husqvarna Colombia S.A.  
Calle 18 No. 68 D-31, zona  
Industrial de Montevideo  
Bogotá, Cundinamarca  
Tel. 571 2922700 ext. 105  
jairo.salazar@  
husqvarna.com.co

**Costa Rica**

Compania Exim  
Euroiberoamericana S.A.  
Los Colegios, Moravia,  
200 metros al Sur del Colegio  
Saint Francis - San José  
Phone: (+506) 297 68 83  
exim\_euro@racsa.co.cr

**Croatia**

Husqvarna Austria GmbH  
Industriezeile 36  
4010 Linz  
Tel.: (+43) 732 77 01 01-485  
service.gardena@  
husqvarnagroup.com

**Cyprus**

Med Marketing  
17 Digeni Akrita Ave  
P.O. Box 27017  
1641 Nicosia

**Czech Republic**

Husqvarna Česko s.r.o.  
Türkova 2319/5b  
149 00 Praha 4 - Chodov  
Bezplatná infolinka:  
800 100 425  
servis@cz.husqvarna.com

**Denmark**

GARDENA DANMARK  
Lejrvvej 19, st.  
3500 Værløse  
Tlf.: (+45) 7026 4770  
husqvarna@husqvarna.dk  
www.gardena.com/dk

**Dominican Republic**

BOSQUESA, S.R.L  
Carretera Santiago Licey  
Km. 5 ½  
Esquina Copal II.  
Santiago  
Dominican Republic  
Phone: (+809) 736-0333  
joserbosquesa@claro.net.do

**Ecuador**

Husqvarna Ecuador S.A.  
Arupos E1-181 y 10 de  
Agosto Quito, Pichincha  
Tel. (+593) 22800739  
francisco.jacome@  
husqvarna.com.ec

**Estonia**

Husqvarna Eesti OÜ  
Valdeku 132  
EE-11216 Tallinn  
info@gardena.ee

**Finland**

Oy Husqvarna Ab  
Gardena Division  
Lautatarhankatu 8 B/PL 3  
00581 HELSINKI  
www.gardena.fi

**France**

Husqvarna France  
9/11 Allée des pierres mayettes  
92635 Gennevilliers Cedex  
France  
http://www.gardena.com/fr  
N° AZUR: 0 810 00 78 23  
(Prix d'un appel local)

**Georgia**

Transporter LLC  
113b Belialshvili street  
0159 Tbilisi, Georgia

**Great Britain**

Husqvarna UK Ltd  
Preston Road  
Aycliffe Industrial Park  
Newton Aycliffe  
County Durham  
DL5 6UP  
info.gardena@  
husqvarna.co.uk

**Greece**

Π. ΠΑΠΑΔΟΠΟΥΛΟΣ ΑΕΒΕ  
Λεωφ. Αθηνών 92  
Αθήνα  
T.K.104 42  
Ελλάδα  
Τηλ. (+30) 210 51 93 100  
info@papadopoulos.com.gr

**Hungary**

Husqvarna Magyarország Kft.  
Ezred u. 1-3  
1044 Budapest  
Telefon: (+36) 1 251-4161  
vevoszolgalat.husqvarna@  
husqvarna.hu

**Iceland**

BYKO ehf.  
Bildshöfoa 20  
110 Reykjavik

**Ireland**

Husqvarna UK Ltd  
Preston Road  
Aycliffe Industrial Park  
Newton Aycliffe  
County Durham  
DL5 6UP  
info.gardena@  
husqvarna.co.uk

**Italy**

Husqvarna Italia S.p.A.  
Via Santa Vecchia 15  
23868 VALMADRERA (LC)  
Phone: (+39) 0341.203.111  
assistenza.italia@  
it.husqvarna.com

**Japan**

Husqvarna Zenoah Co., Ltd.  
1-9 Minamidai  
Kawagoe  
350-1165 Saitama  
gardena-jp@  
husqvarnagroup.com

**Kazakhstan**

LAMED Ltd.  
155/1, Tazhibayevoy Str.  
050060 Almaty  
IP Schmidt  
Abayavenue 3B  
110 005 Kostanay

**Korea**

Kyung Jin Trading CO.,LTD.  
107-4, SunDuk Bld.,  
YangJae-dong,  
Seocho-gu,  
Seoul, (zipcode: 137-891)  
Phone: (+82) (0)2 574-6300

**Latvia**

Husqvarna Latvija SIA  
Ulbrokas 19A  
LV-1021 Riga  
info@gardena.lv

**Lithuania**

UAB Husqvarna Lietuva  
Ateities pl. 77C  
LT-52104 Kaunas  
info@gardena.lt

**Luxembourg**

Magasins Jules Neuberg  
39, rue Jacques Stas  
Luxembourg-Gasperich 2549  
Case Postale No. 12  
Luxembourg 2010  
Phone: (+352) 40 14 01  
api@neuberg.lu

**Mexico**

AFOSA  
Av. Lopez Mateos Sur # 5019  
Col. La Calma 45070  
Zapopan, Jalisco  
Mexico  
Phone: (+52) 33 3818-3434  
icornejo@afosa.com.mx

**Moldova**

Convel S.R.L.  
290A Muncesti Str.  
2002 Chisinau

**Netherlands**

Husqvarna Nederland B.V.  
GARDENA Division  
Postbus 50131  
1305 AC ALMERE  
Phone: (+31) 36 521 00 10  
info@gardena.nl

**Neth. Antilles**

Jonka Enterprises N.V.  
Sta. Rosa Weg 196  
P.O. Box 8200  
Curaçao  
Phone: (+599) 9 767 66 55  
pgm@jonka.com

**New Zealand**

Husqvarna New Zealand Ltd.  
PO Box 76-437  
Manukau City 2241  
Phone: (+64) (0) 9 9202410  
support.nz@husqvarna.co.nz

**Norway**

Husqvarna Norge AS  
Gardena Division  
Trøskenveien 36  
1708 Sarpsborg  
info@gardena.no

**Peru**

Husqvarna Perú S.A.  
Jr. Ramón Cárcamo 710  
Lima 1  
Tel: (+51) 1 3320 400 ext. 416  
juan.remuzgo@  
husqvarna.com

**Poland**

Husqvarna  
Poland Spółka z o.o.  
ul. Wysockiego 15 b  
03-371 Warszawa  
Phone: (+48) 22 330 96 00  
gardena@husqvarna.com.pl

**Portugal**

Husqvarna Portugal, SA  
Lagoa - Albarraque  
2635 - 595 Rio de Mouro  
Tel.: (+351) 21 922 85 30  
Fax : (+351) 21 922 85 36  
info@gardena.pt

**Romania**

Madex International Srl  
Soseaua Odaii 117-123,  
RO 013603 București, S1  
Phone: (+40) 21 352.76.03  
madex@ines.ro

**Russia / Россия**

ООО „Хускварна“  
141400, Московская обл.,  
г. Химки,  
улица Ленинградская,  
владение 39, стр.6  
Бизнес Центр  
„Химки Бизнес Парк“,  
помещение ОВ02\_04  
http://www.gardena.ru

**Serbia**

Domel d.o.o.  
Autoput za Novi Sad bb  
11273 Belgrade  
Phone: (+381) 1 18 48 88 12  
miroslav.jejina@domel.rs

**Singapore**

Hy-Ray PRIVATE LIMITED  
40 Jalan Pemimpin  
#02-08 Tat Ann Building  
Singapore 577185  
Phone: (+65) 6253 2277  
shiyang@hyray.com.sg

**Slovak Republic**

Husqvarna Česko s.r.o.  
Türkova 2319/5b  
149 00 Praha 4 - Chodov  
Bezplatná infolinka: 800 154 044  
servis@sk.husqvarna.com

**Slovenia**

Husqvarna Austria GmbH  
Industriezeile 36  
4010 Linz  
Tel.: (+43) 732 77 01 01-485  
service.gardena@  
husqvarnagroup.com

**South Africa**

Husqvarna South Africa (Pty) Ltd  
Postnet Suite 250  
Private Bag X6,  
Cascades, 3202, South Africa  
Phone: (+27) 33 846 9700  
info@gardena.co.za

**Spain**

Husqvarna España S.A.  
Calle de Rivas nº 10  
28052 Madrid  
Phone: (+34) 91 708 05 00  
atencioncliente@gardena.es

**Suriname**

Deto Handelmaatschappij N.V.  
Kernkampweg 72-74  
P.O.Box: 12782  
Paramaribo - Suriname  
South America  
Phone: (+597) 438050  
www.deto.sr

**Sweden**

Husqvarna AB/  
GARDENA Sverige  
Drottninggatan 2  
561 82 Huskvarna Sverige

**Switzerland / Schweiz**

Husqvarna Schweiz AG  
Consumer Products  
Industriestrasse 10  
5506 Mägenwil  
Phone: (+41) (0) 62 887 37 90  
info@gardena.ch

**Turkey**

Dost Bahçe Diş Ticaret  
Mümessillik A.Ş  
Yunus Mah. Adil Sok. No:3  
Ic Kapi No: 1 Kartal  
34873 Istanbul  
Phone: (+90) 216 38 93 939  
info@dostbahce.com.tr

**Ukraine / Україна**

ТОВ «Хускварна Україна»  
вул. Васильківська, 34,  
офіс 204-г  
03022, м. Київ  
Тел. (+38) 0 800 504 804  
info@gardena.ua

**Uruguay**

FELI SA  
Entre Ríos 1083 CP 11800  
Montevideo - Uruguay  
Tel: (+598) 22 03 18 44  
info@felisa.com.uy

**Venezuela**

Corporación Casa y Jardín C.A.  
Av. Caroní, Edif. Trezmen, PB.  
Colinas de Bello Monte.  
1050 Caracas.  
Tlf: (+58) 212 992 33 22  
info@casayjardin.net.ve

14700-20.960.01/0820  
© GARDENA Manufacturing GmbH  
D-89079 Ulm  
http://www.gardena.com