



## Fortishred™ 1050HS The World's Toughest Shredders®



Please read these instructions before use.  
Do not discard: keep for future reference.

Lire ces instructions avant utilisation.  
Ne pas jeter : conserver pour référence ultérieure.

Lea estas instrucciones antes de usarlo.  
No las deseche: guárdelas para tenerlas como referencia.

Diese Anleitungen vor Gebrauch genau durchlesen.  
Bitte nicht entsorgen: Zur späteren Bezugnahme aufheben.

Prima dell'uso, si raccomanda di leggere questo manuale di istruzioni.  
Conservare il manuale per consultarlo secondo le necessità.

Lees deze instructies voor gebruik.  
Gooi ze niet weg, maar bewaar ze zodat u ze later kunt raadplegen.

Läs dessa anvisningar innan du använder apparaten.  
Släng inte bort, behåll för framtida bruk.

Læs venligst denne vejledning før anvendelse.  
Bør ikke bortskaffes. Behold for fremtidig henvisning.

Lue nämä ohjeet ennen käyttöä.  
Älä hävitä: säilytä myöhempää käyttöä varten.

Vennligst les nøye igjennom denne bruksanvisningen før bruk.  
Ikke kast den: Ta vare på den for senere referanse.

Przed użyciem proszę zapoznać się z tą instrukcją.  
Nie wyrzucać - zachować jako źródło informacji na przyszłość

Перед началом эксплуатации обязательно прочтите данную инструкцию.  
Не выбрасывайте данную инструкцию: сохраните ее для последующего использования.

Παρακαλείσθε να διαβάσετε αυτές τις οδηγίες πριν χρησιμοποιήσετε το προϊόν.  
Μην τις απορρίψετε: κρατήστε τις για μελλοντική αναφορά.

Kullanmadan önce lütfen bu talimatları okuyun.  
Atmayın: ileride başvurmak üzere saklayın.

Před použitím si přečtěte tyto pokyny.  
Nelíkvídujte: uschovejte pro budoucí použití.

Pred použitím si prečítajte tieto pokyny.  
Nezahadzujte: odložte pre budúce použitie.

Kérjük, hogy használat előtt olvassa el az utasításokat!  
Az utasításokat ne dobja ki; tartsa meg referenciaanyagként való jövőbeni használatra.

Leia estas instruções antes da utilização.  
Não as deite fora: conserve-as para consulta futura.

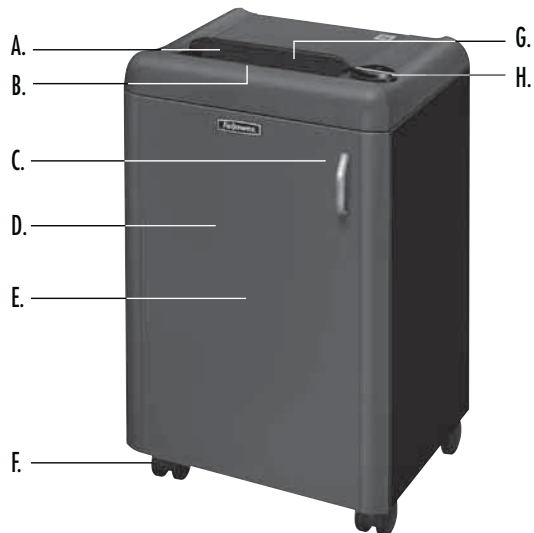

## KEY

- |                                  |                               |
|----------------------------------|-------------------------------|
| A. Safety Shield                 | H. Control Panel and LEDs     |
| B. Paper entry                   | ⓘ 1. ON/OFF (blue)            |
| C. Disconnect switch (open door) | R 2. Reverse (red)            |
| D. Door                          | 🗑️ 3. Bin full (yellow)       |
| E. Basket                        | ⏏ 4. Door open (red)          |
| F. Casters                       | ⚠ 5. Safety Shield Open (red) |
| G. See safety instructions       |                               |

## CAPABILITIES

**Will shred:** Paper only

**Will not shred:** Adhesive labels, continuous form paper, transparencies, newspaper, junk mail, plastic credit cards, CD/DVDs, staples, paper clips, cardboard, laminates, file folders, X-rays or plastic other than noted above

**Paper shred size:**

High Security..... 0.8mm x 5.0mm

**Maximum:**

Sheets per pass ..... 4\*  
 Paper entry width..... 240 mm

\*A4 (70g), paper at 230V, 50 Hz, 1.6Amps; heavier paper, humidity or other than rated voltage may reduce capacity.

**\*In order to perform at capacity, shredder must be plugged into a dedicated 15Amp, 230V outlet and oiled every 15-30 minutes of continuous use.**

## ⚠ WARNING: IMPORTANT SAFETY INSTRUCTIONS — Read Before Using!



- Operation, maintenance, and service requirements are covered in the instruction manual. Read the entire instruction manual before operating shredders.
- Keep away from children and pets. Keep hands away from paper entry. Always set to off or unplug when not in use.
- Keep foreign objects – gloves, jewelry, clothing, hair, etc. – away from shredder openings. If object enters top opening, switch to Reverse (R) to back out object.
- DO NOT use aerosol products, petroleum based or aerosol lubricants on or near shredder. DO NOT USE “CANNED AIR” OR “AIR DUSTERS” ON SHREDDER. Vapors from propellants and petroleum based lubricants may combust causing serious injury.
- Do not use if damaged or defective. Do not disassemble shredder. Do not place near or over heat source or water.
- This shredder has a Disconnect Power Switch in the cabinet door. The door must be fully closed to operate shredder. In case of emergency, open cabinet door. This action will stop shredding immediately.
- Avoid touching exposed cutting blades under shredder head.
- Shredder must be plugged into a properly grounded wall outlet or socket of the voltage and amperage designated on the label. The grounded outlet or socket must be installed near the equipment and easily accessible. Energy converters, transformers, or extension cords should not be used with this product.
- FIRE HAZARD – Do NOT shred greeting cards with sound chips or batteries.
- For indoor use only.
- Unplug shredder before cleaning or servicing.
- Do not operate the machine without the safety shield closed (A).

## BASIC SET UP

### SHREDDER SET-UP



1. Open the door
2. Place cutter head into top of cabinet, use 2 people
3. Ensure access to a dedicated 15Amp, 230V outlet
4. Make sure safety flap is securely in place

## BASIC SHREDDING OPERATION

### TO SHRED

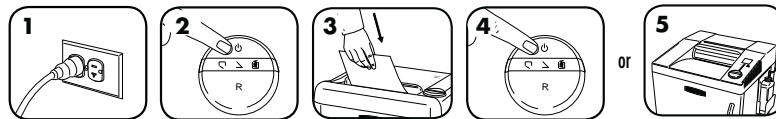

1. Plug in and make sure door is closed
2. Press (i) ON to activate
3. Feed paper straight into paper entry and release
4. When finished shredding set to (o) OFF
5. Do nothing and shredder will automatically shut-off after 30 minutes of inactivity

## ADVANCED PRODUCT FEATURES



**SILENT SHRED™**

**SilentShred™ Technology**  
SilentShred™ noise quality shreds without noisy disruptions



**SAFETY SHIELD™**

**Safety Shield**  
Electronically controlled shield stops shredder when opened for advanced safety



**AUTO SHUT OFF™**

**Auto Shut Off**  
After 30 minutes of inactivity, shredder automatically turns off for zero energy consumption

For more information about all of Fellowes Advanced Product Features go to [www.fellowes.com](http://www.fellowes.com)

## PRODUCT MAINTENANCE

### CLEANING AUTO-START INFRARED SENSORS

Paper detection sensors are designed for maintenance free operation. However, on rare occasions the sensors may become blocked by paper dust causing the motor to run even if there is no paper present (Note: two paper detection sensors are located in the center of the paper entry).

#### TO CLEAN THE SENSORS

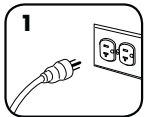

1  
Turn off and unplug shredder

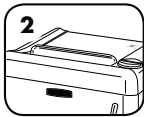

2  
Locate Auto-start infrared sensor

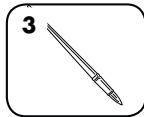

3  
Use thin, long-handled brush to clean sensors. Make sure brush is clean and dry



4  
Clean any contamination from the paper sensors

### OILING SHREDDER



All high security shredders require oil for peak performance. If not oiled, a machine may experience diminished sheet capacity, intrusive noise when shredding and could ultimately stop running. To avoid these problems, we recommend you oil your shredder each time you empty your waste bin or every 15-30 minutes of continuous use.

#### FOLLOW OILING PROCEDURE BELOW AND REPEAT TWICE

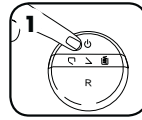

1  
Set Off (O) and unplug

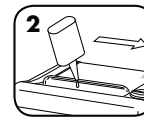

2  
\*Apply oil across entry

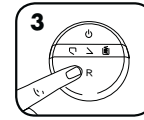

3  
Press Reverse (R)

**Important:** For optimal shredding performance, use Fellowes High Security oil (3525601). \*Use of standard shredder oil is not recommended.



## TROUBLESHOOTING

- Bin Full Indicator:** When illuminated, the shredder waste bin is full and needs to be emptied. Use Fellowes waste bag 36053.
- Safety Shield Indicator:** When flashing alternatively with On/Off (O) LED, safety shield is open and shredding will stop. To resume shredding, make sure safety shield is closed.
- Door Open Indicator:** When flashing alternatively with On/Off (O) LED, the door is open. To resume shredding, make sure the door is closed.
- Paper Capacity Indicator:** When flashing blue, too much paper is inserted. Shredder will automatically stop and reverse paper. If necessary, press (R) to run shredder in reverse. See Paper Jam section below.
- Overheat Indicator:** When flashing alternatively with On/Off (O) LED, shredder requires a 10-15, minute cool down period. When (O) is blue, resume shredding.

### PAPER JAM

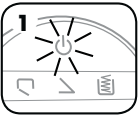

1  
When flashing red, too much paper is inserted. Shredder will automatically stop and reverse paper.



2  
Gently pull uncut paper from paper entry.

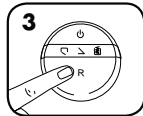

3  
If necessary, press Reverse (R) to run shredder in reverse and then pull uncut paper from shredder.



4  
Shred 1 sheet of paper to clear cutters. Resume normal shredding.

## LIMITED PRODUCT WARRANTY

Limited Warranty: Fellowes, Inc. ("Fellowes") warrants the parts of the machine to be free of defects in material and workmanship and provides service and support for 1 year from the date of purchase by the original consumer. Fellowes warrants the cutting blades of the machine to be free from defects in material and workmanship for 1 year from the date of purchase by the original consumer. If any part is found to be defective during the warranty period, your sole and exclusive remedy will be repair or replacement, at Fellowes' option and expense, of the defective part. This warranty does not apply in cases of abuse, mishandling, or unauthorized repair. The user is responsible for any additional costs incurred by Fellowes in servicing the paper

shredder outside of the country where the shredder is initially sold. ANY IMPLIED WARRANTY, INCLUDING THAT OF MERCHANTABILITY OR FITNESS FOR A PARTICULAR PURPOSE, IS HEREBY LIMITED IN DURATION TO THE APPROPRIATE WARRANTY PERIOD SET FORTH ABOVE. In no event shall Fellowes be liable for any consequential or incidental damages attributable to this product. This warranty gives you specific legal rights. The duration, terms, and conditions of this warranty are valid worldwide, except where different limitations, restrictions, or conditions may be required by local law. For more details or to obtain service under this warranty, please contact us or your dealer.

#### Australia Residents Only:

Our goods come with guarantees that cannot be excluded under the Australian Consumer Law. You are entitled to a replacement or refund for a major failure and for compensation for any other reasonably foreseeable loss or damage. You are also entitled to have the goods repaired or replaced if the goods fail to be of acceptable quality and the failure does not amount to a major failure. The benefits under Fellowes' Warranty are in addition to other rights and remedies under a law in relation to the shredder.

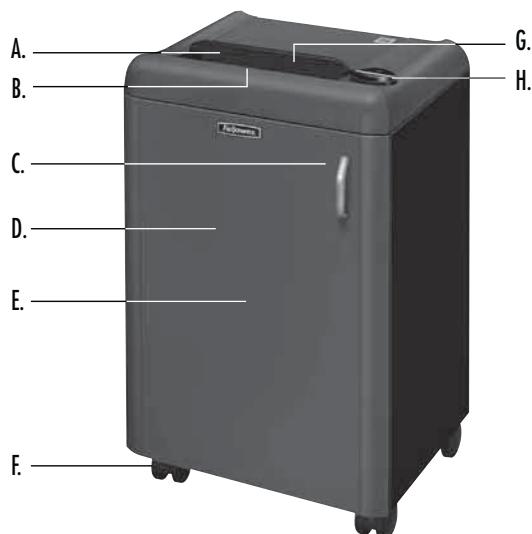

## LÉGENDE

- |                                                |                                         |
|------------------------------------------------|-----------------------------------------|
| A. Panneau de sécurité                         | H. Panneau de commande et voyants DEL   |
| B. Entrée du papier                            | ⓘ 1. MARCHE/ARRÊT (bleu)                |
| C. Interrupteur d'alimentation (porte ouverte) | R 2. Marche arrière (rouge)             |
| D. Porte                                       | ☑ 3. Corbeille pleine (jaune)           |
| E. Corbeille                                   | ☑ 4. Porte ouverte (rouge)              |
| F. Roulettes                                   | ⚡ 5. Panneau de sécurité ouvert (rouge) |
| G. Voir les consignes de sécurité              |                                         |

## CARACTÉRISTIQUES

**Détruit :** papier uniquement

**Ne détruit pas :** étiquettes autocollantes, papier en continu, transparents, journaux, publicités indésirables, cartes de crédit en plastique, CD/DVD, agrafes, trombones, carton, documents laminés, dossiers, radiographies ou plastiques autres que ceux mentionnés ci-dessus

**Format de coupe :**

Haute sécurité ..... 0,8 mm x 5,0 mm

**Maximum :**

Feuilles à la fois ..... 4\*

Largeur de la fente papier ..... 240 mm

\* Format A4 (70 g), papier à 230 V, 50 Hz, 1,6 A; du papier plus lourd, de l'humidité ou une tension autre que la tension nominale peut réduire la capacité de destruction.

\*Pour fonctionner au maximum de ses capacités, le destructeur doit être branché à une prise dédiée de 15 A, 230 V, et huilé toutes les 15 à 30 minutes d'utilisation continue.

## ⚠ AVERTISSEMENT : CONSIGNES DE SÉCURITÉ IMPORTANTES — Lire attentivement avant d'utiliser l'appareil !



• Les instructions d'utilisation et de maintenance ainsi que les exigences d'entretien sont couvertes dans le manuel de l'utilisateur. Lire l'ensemble du manuel de l'utilisateur avant d'utiliser les destructeurs.



• Tenir les enfants et les animaux à l'écart de la machine. Tenir les mains à distance de la fente d'insertion du papier. Toujours mettre l'appareil hors tension et le débrancher s'il n'est pas utilisé.



• Tenir les objets (gants, bijoux, vêtements, cheveux, etc.) à l'écart des ouvertures du destructeur. Si un objet entre par l'ouverture supérieure, mettre l'interrupteur sur Marche arrière (R) pour le retirer.



• NE JAMAIS se servir de produits aérosols, de lubrifiants en aérosol ou à base de pétrole sur ou à proximité du destructeur. NE PAS UTILISER « D'AIR COMPRIMÉ » OU DE « BOMBE ANTI-POUSSIÈRE » SUR LE DESTRUCTEUR. Les gaz de propulsion et ceux issus des lubrifiants à base de pétrole sont inflammables et peuvent être à l'origine de sérieuses blessures.



• Ne pas utiliser si le destructeur est endommagé ou défectueux. Ne pas démonter le destructeur. Ne pas placer sur ou à proximité d'une source de chaleur ou de l'eau.

• Ce destructeur dispose d'un interrupteur d'alimentation dans la porte. La porte doit être entièrement fermée pour que le destructeur fonctionne. En cas d'urgence, ouvrir la porte de l'armoire. Cette action arrête le destructeur immédiatement.

• Éviter de toucher les lames de coupe mises à nu sous la tête de destruction.

• Le destructeur doit être branché à une prise murale correctement mise à la terre de tension et d'intensité similaires à celles indiquées sur l'étiquette. La prise mise à la terre doit être installée près de l'appareil et être facilement accessible. Ne pas utiliser de convertisseur d'énergie, de transformateur ni de rallonge avec ce produit.

• RISQUE D'INCENDIE – Ne PAS détruire les cartes de vœux équipées de puces sonores ou de piles.

• Pour un usage intérieur uniquement.

• Débrancher le destructeur avant de le nettoyer ou de le réparer.

• Ne pas utiliser l'appareil avec le panneau de sécurité ouvert (A).

## CONFIGURATION DE BASE

### CONFIGURATION DU DESTRUCTEUR



Ouvrir la porte



Placer la tête coupeuse sur l'armoire (deux personnes sont requises pour cela)

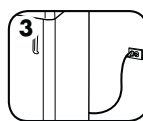

Dégager l'accès à une prise dédiée de 15 A, 230 V

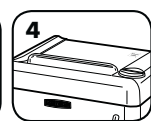

Vérifier que le panneau de sécurité est bien en place

## DESTRUCTION DE BASE

### POUR DÉTRUIRE

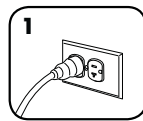

Brancher l'appareil et vérifier que la porte est fermée

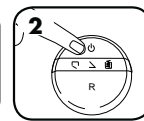

Appuyer sur ⓘ (M) MARCHE pour mettre en service le destructeur



Insérer le papier bien droit dans l'entrée de papier et le lâcher

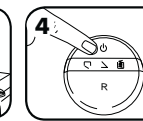

À la fin de la destruction, appuyer sur ⓘ (A) ARRÊT

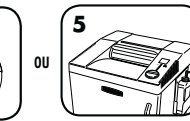

Ne rien faire, auquel cas le destructeur s'éteindra automatiquement après 30 minutes d'inactivité

# FONCTIONNALITÉS AVANCÉES



**SILENT SHRED™**

Technologie SilentShred™  
La technologie de faible nuisance sonore SilentShred™ détruit sans interruptions bruyantes



**SAFETY SHIELD™**

Panneau de sécurité  
Un panneau contrôlé électroniquement arrête le destructeur dès qu'il est ouvert, pour une sécurité améliorée



**AUTO SHUT OFF™**

Arrêt automatique  
Après 30 minutes d'inactivité, le destructeur s'arrête automatiquement pour éviter de consommer de l'énergie inutilement

Pour plus d'informations sur tous les fonctionnalités avancées des produits Fellowes, visitez [www.fellowes.com](http://www.fellowes.com)

## ENTRETIEN DU PRODUIT

### NETTOYAGE DES CAPTEURS INFRAROUGE DE DÉMARRAGE AUTOMATIQUE

Les capteurs de détection du papier sont conçus pour un fonctionnement sans maintenance. Toutefois, dans de rares cas, les capteurs peuvent être bloqués par de la poussière de papier et entraîner le fonctionnement du moteur même en l'absence de papier (Remarque : deux capteurs de détection du papier se trouvent au centre de la fente d'insertion du papier.)

#### POUR NETTOYER LES CAPTEURS

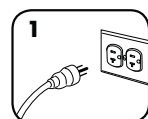

1  
Éteindre et débrancher le destructeur

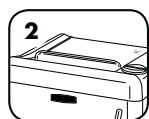

2  
Repérer le capteur infrarouge de démarrage automatique

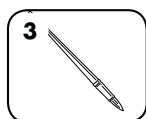

3  
Utiliser une brosse longue et fine pour nettoyer les capteurs. S'assurer que la brosse est propre et sèche

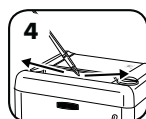

4  
Nettoyer toutes les saletés des capteurs de papier

### HUILAGE DU DESTRUCTEUR



Tout destructeur haute sécurité nécessite de l'huile pour assurer des performances optimales. S'il n'est pas huilé, l'appareil pourrait avoir une capacité réduite, faire des bruits dérangeants lors de la destruction et, finalement, s'arrêter de fonctionner. Pour éviter ces problèmes, nous vous conseillons d'huiler le destructeur à chaque fois que la corbeille est vidée, ou toutes les 15 à 30 minutes d'utilisation continue.

#### SUIVRE LA PROCÉDURE DE LUBRIFICATION CI-DESSOUS ET LA RÉPÉTER DEUX FOIS

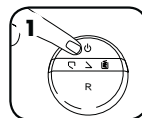

1  
Mettre en position Arrêt (C) et débrancher



2  
\*Mettre de l'huile en travers de l'insertion

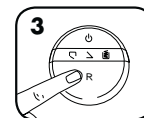

3  
Appuyer sur le bouton Marche arrière (R)

**Important :** pour une performance de destruction optimale, utilisez l'huile de Haute sécurité de Fellowes (n° 3525601). \*L'utilisation d'une huile standard pour destructeurs n'est pas conseillée.



## DÉPANNAGE

- Voyant Corbeille pleine : lorsque cet indicateur est allumé, cela signifie que la corbeille est pleine et qu'elle doit être vidée. Utiliser le sac en plastique Fellowes n° 36053.
- Indicateur de panneau de sécurité : lorsque cet indicateur clignote alternativement avec le voyant DEL Marche/Arrêt (C), le panneau de sécurité est ouvert et la destruction s'arrête. Pour reprendre la destruction, s'assurer que le panneau de sécurité est fermé.
- Indicateur de porte ouverte : lorsque cet indicateur clignote alternativement avec le voyant DEL Marche/Arrêt (C), la porte est ouverte. Pour reprendre la destruction, s'assurer que la porte est fermée.
- Indicateur de capacité papier : cet indicateur clignote en bleu lorsque trop de papier a été inséré. Le destructeur s'arrêtera automatiquement et le papier sera expulsé. Au besoin, appuyer sur (R) pour actionner le destructeur dans l'autre sens. Consulter la section Bourrage papier ci-dessous.
- Indicateur de surchauffe : lorsque cet indicateur clignote alternativement avec le voyant DEL Marche/Arrêt (C), le destructeur doit être mis au repos pendant 10 à 15 minutes. Lorsque (C) est bleu, la destruction peut reprendre.

## BOURRAGE PAPIER



1  
Cet indicateur clignote en rouge lorsque trop de papier a été inséré. Le destructeur s'arrêtera automatiquement et le papier sera expulsé.



2  
Retirer délicatement de la fente le document non détruit.

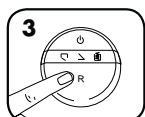

3  
Au besoin, appuyer sur Marche arrière (R) pour actionner le destructeur dans l'autre sens, et tirer le papier non détruit du destructeur.



4  
Détruire une feuille de papier pour désencombrer les lames. Reprendre la destruction normale.

## GARANTIE LIMITÉE DU PRODUIT

Garantie limitée : Fellowes, Inc. (« Fellowes ») garantit les pièces de l'appareil contre tout vice de fabrication et de matériau et fournit entretien et assistance pendant une période de 1 an à partir de la date d'achat par le consommateur initial. Fellowes garantit que les lames de coupe de l'appareil sont exemptes de tout vice provenant d'un défaut de matière ou de fabrication pendant une période de 1 an à partir de la date de l'achat initial. Si une pièce s'avère défectueuse pendant la période de garantie, votre seul et unique recours sera la réparation ou le remplacement de la pièce défectueuse selon les modalités et aux frais de Fellowes. Cette garantie ne s'applique pas en cas d'utilisation abusive, de manipulation impropre ou de réparation non autorisée. L'utilisateur est responsable de tous les frais supplémentaires engagés par Fellowes lors de la réparation du

destructeur en dehors du pays où il a été initialement vendu. TOUTE GARANTIE IMPLICITE, Y COMPRIS CELLE DE COMMERCIALISATION OU D'ADAPTATION À UN USAGE PARTICULIER, EST PAR LA PRÉSENTE LIMITÉE EN DURÉE À LA PÉRIODE DE GARANTIE APPROPRIÉE DÉFINIE CI-DESSUS. Fellowes ne pourra en aucun cas être tenu responsable de dommages indirects ou accessoires imputables à ce produit. Cette garantie vous donne des droits spécifiques. La durée, les conditions générales et les conditions de cette garantie sont valables dans le monde entier, excepté en cas de prescription, de restrictions ou de conditions exigibles par les lois locales. Pour plus de détails ou pour obtenir un service sous garantie, veuillez nous contacter ou vous adresser à votre revendeur.



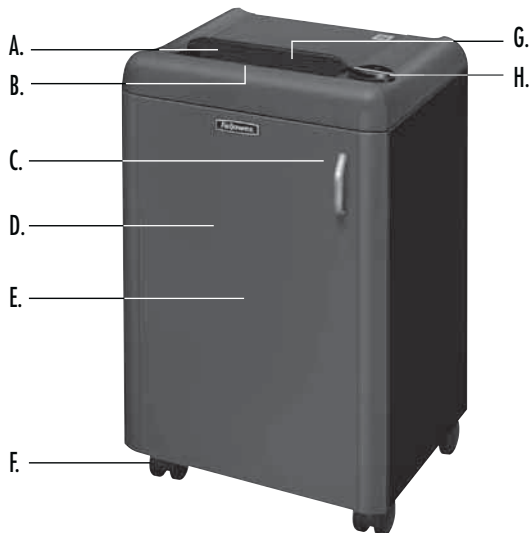

## COMPONENTES

- |                                                                                                                                                                                                                                                                          |                                                                                                                                                                                                                                                                                                                                                                    |
|--------------------------------------------------------------------------------------------------------------------------------------------------------------------------------------------------------------------------------------------------------------------------|--------------------------------------------------------------------------------------------------------------------------------------------------------------------------------------------------------------------------------------------------------------------------------------------------------------------------------------------------------------------|
| <ul style="list-style-type: none"> <li>A. Protección de seguridad</li> <li>B. Entrada del papel</li> <li>C. Desconectar interruptor (puerta abierta)</li> <li>D. Puerta</li> <li>E. Cesta</li> <li>F. Rueditas</li> <li>G. Ver las instrucciones de seguridad</li> </ul> | <ul style="list-style-type: none"> <li>H. Panel de control e indicadores LED                             <ul style="list-style-type: none"> <li> 1. ENCENDIDO/APAGADO (azul) 4*</li> <li> 2. Retroceso (rojo)</li> <li> 3. Papelera llena (amarillo)</li> <li> 4. Puerta abierta (rojo)</li> <li> 5. Protección de seguridad abierta (rojo)</li> </ul> </li> </ul> |
|--------------------------------------------------------------------------------------------------------------------------------------------------------------------------------------------------------------------------------------------------------------------------|--------------------------------------------------------------------------------------------------------------------------------------------------------------------------------------------------------------------------------------------------------------------------------------------------------------------------------------------------------------------|

## CARACTERÍSTICAS GENERALES

**Destruye:** Únicamente papel

**No destruye:** Etiquetas adhesivas, formularios continuos, transparencias, periódicos, cartón, correo no deseado, tarjetas de crédito de plástico, CD/DVD, grapas, clips grandes, plastificaciones, carpetas para archivar documentos, radiografías u otro tipo de plásticos distintos a los mencionados

**Tamaño de corte del papel:**

Alta seguridad.....0,8 mm x 5,0 mm

**Máximo:**

Hojas por vez ..... 4\*  
 Anchura de entrada de papel ..... 240 mm

\* Papel A4 (70 g) a 230~V, 50 Hz, 1,6 A; el papel de gramaje superior, la humedad o una tensión diferente a la nominal pueden reducir la capacidad.

\*A fin de funcionar a total capacidad, la destruidora debe estar enchufada a un tomacorriente de 15 A, 230~V y debe ser engrasada cada 15-30 minutos de uso continuo.

## ⚠ ADVERTENCIA: INSTRUCCIONES DE SEGURIDAD IMPORTANTES ¡Lea todas las instrucciones antes del uso!



• Los requisitos de funcionamiento, mantenimiento y servicios se explican en el manual de instrucciones. Lea completamente el manual de instrucciones antes de usar destruidoras de papel.



• Mantenga la destruidora fuera del alcance de niños y animales. No acerque las manos a la entrada de papel. Siempre apague o desenchufe el equipo cuando no esté en uso.



• Mantenga los objetos extraños (guantes, joyas, ropa, cabello, etc.) alejados de la entrada de la destruidora. Si algún objeto se introduce en la abertura superior, active la función de Retroceso (R) para retirarlo.



• NO utilice aerosoles, lubricantes basados en petróleo o lubricantes en aerosol sobre la destruidora o cerca de ella. NO UTILICE "AIRE A PRESIÓN" ni "AEROSOL PARA QUITAR POLVO" EN LA DESTRUIDORA. Los vapores producidos por lubricantes basados en petróleo o propulsores pueden prender fuego y causar lesiones graves.



• No utilice el equipo si está dañado o defectuoso. No desmonte la destruidora. No coloque el equipo cerca ni encima de una fuente de calor o agua.

• Esta destruidora tiene un interruptor de desconexión de la alimentación en la puerta del gabinete. Para hacerla funcionar, la puerta debe estar completamente cerrada. En caso de emergencia, abra la puerta del gabinete. Esta acción detendrá inmediatamente el proceso de destrucción.

• Evite tocar las cuchillas expuestas situadas debajo del cabezal de la destruidora.

• La destruidora debe estar enchufada en un enchufe de pared puesto a tierra correctamente y del voltaje y amperaje indicados en la etiqueta. El enchufe puesto a tierra debe estar instalado cerca del equipo y ser de fácil acceso. No deben de usarse con este producto convertidores de energía, transformadores ni cables extensibles.

• PELIGRO DE INCENDIO: NO destruya tarjetas de felicitación que posean chips de sonido o pilas.

• Para uso en interiores únicamente.

• Desenchufe la destruidora antes de limpiarla o darle servicio de mantenimiento.

• No opere la máquina si la protección de seguridad no está cerrada (A).

## INSTALACIÓN BÁSICA

### CONFIGURACIÓN DE LA DESTRUIDORA

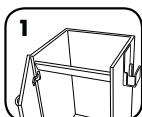

1. Abra la puerta



2. Entre dos personas, coloquen el cabezal de la hoja de corte en la parte superior del gabinete

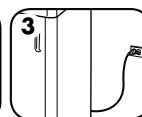

3. Asegúrese de tener acceso a un tomacorriente de 15 A, 230~V

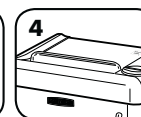

4. Asegúrese de que la protección de seguridad esté en su lugar

## FUNCIONAMIENTO BÁSICO DE DESTRUCCIÓN

### PARA DESTRUIR

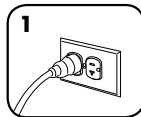

1. Enchufe el equipo y asegúrese de que la puerta esté cerrada

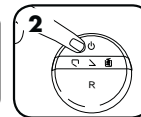

2. Pulse la tecla (⏻) de ENCENDIDO para activarla



3. Introduzca el papel recto en la entrada de papel y suéltelo

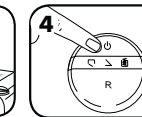

4. Cuando haya terminado, (⏻) APAGUE el equipo

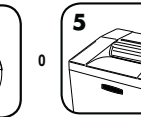

5. No haga nada y la destruidora se apagará automáticamente al cabo de 30 minutos de inactividad

## FUNCIONES AVANZADAS DEL PRODUCTO



**SILENT SHRED™**

Tecnología SilentShred™  
Gracias a la calidad de ruido SilentShred™, la destructora funciona sin problemas que ocasionen un ruido excesivo



**SAFETY SHIELD™**

Protección de seguridad  
Se encuentra con protección controlada electrónicamente la cual detiene la destructora cuando se la abre



**AUTO SHUT OFF™**

Apagado automático  
Luego de 30 minutos de inactividad, la destructora se apagará automáticamente para no consumir energía

Si desea obtener más información acerca de todas las funciones avanzadas de los productos Fellowes, visite [www.fellowes.com](http://www.fellowes.com)

## MANTENIMIENTO DEL PRODUCTO

### LIMPIEZA DE LOS SENSORES INFRARROJOS DE INICIO AUTOMÁTICO

Los sensores de detección de papel están diseñados para funcionar sin ningún mantenimiento. Sin embargo, en raras ocasiones los sensores podrían bloquearse debido a polvo de papel que hace que el motor siga funcionando aún cuando no haya papel (Nota: en el centro de la entrada de papel se encuentran dos sensores de detección de papel.)

#### PARA LIMPIAR LOS SENSORES

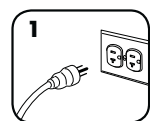

1  
Apague y desenchufe la destructora

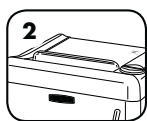

2  
Localice el sensor de infrarrojos de inicio automático

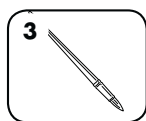

3  
Use un cepillo delgado de mango largo para limpiar los sensores. Asegúrese de que el cepillo esté limpio y seco

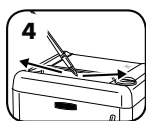

4  
Limpie la contaminación de los sensores de papel

### ENGRASE DE LA DESTRUCTORA

Todas las destructoras de alta seguridad necesitan aceite para funcionar al máximo rendimiento. Si no se engrasan, podría verse reducido el número de hojas que pueden destruir, podría aparecer un ruido molesto durante su funcionamiento e, incluso, podrían dejar de funcionar. Para evitar estos problemas, recomendamos engrasar la destructora cada vez que se vacíe la papelera o cada 15-30 minutos de uso continuo.

#### REALICE EL SIGUIENTE PROCEDIMIENTO DE ENGRASE Y REPÍTALO DOS VECES

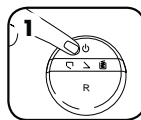

1  
Apague (⏻) y desenchufe

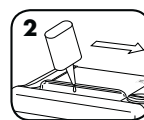



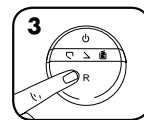

2  
\*Aplique aceite en la entrada



3  
Pulse Retroceso (R)

**IMPORTANTE:** Para lograr el óptimo rendimiento de la destructora, utilice el aceite de alta seguridad Fellowes (3525601). \*No se recomienda el uso de aceite estándar para destructoras. 

## RESOLUCIÓN DE PROBLEMAS

-  Indicador de papelera llena: Cuando está iluminado, la papelera de la destructora está llena y hay que vaciarla. Utilice bolsas de residuos Fellowes 36053.
-  Indicador de protección de seguridad: Cuando parpadea de forma alterna con el LED de Encendido/Apagado (⏻), la protección de seguridad está abierta y el proceso de destrucción se detendrá. Para reanudar la destrucción, cerciórese de que la protección de seguridad esté cerrada.
-  Indicador de puerta abierta: Cuando parpadea de forma alterna con el LED de Encendido/Apagado (⏻), la puerta está abierta. Para reanudar la destrucción, cerciórese de que la puerta esté cerrada.
-  Indicador de capacidad de hojas: Cuando parpadea en azul, indica que se ha insertado demasiado papel. La destructora se detendrá automáticamente y expulsará el papel en la dirección contraria. De ser necesario, presione (R) para que la destructora inicie el retroceso del papel. Ver la sección siguiente 'Papel atascado'.
-  Indicador de sobrecalentamiento: Cuando parpadea de forma alterna con el LED de Encendido/Apagado (⏻), la destructora requiere un periodo de enfriamiento de 10-15 minutos. Cuando (⏻) esté azul, reanude el proceso de destrucción.

## PAPEL ATASCADO



1  
Cuando parpadea en rojo, indica que se ha insertado demasiado papel. La destructora se detendrá automáticamente y expulsará el papel en la dirección contraria.



2  
Hale suavemente del papel sin cortar de la entrada del papel.

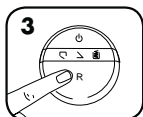

3  
Si es necesario, presione Retroceso (R) para hacer funcionar la destructora en la dirección inversa y luego hale suavemente del papel sin cortar.



4  
Destruya una hoja de papel para limpiar las hojas de corte. Reanude el proceso normal de destrucción.

## GARANTÍA LIMITADA

Garantía limitada: Fellowes, Inc. ("Fellowes") garantiza que las piezas de la máquina no poseen defectos de material ni de mano de obra y proporciona servicio y soporte técnico durante 2 años a partir de la fecha en que el consumidor original haya adquirido el producto. Fellowes garantiza la ausencia de defectos de material y mano de obra de las cuchillas de corte de la máquina durante 2 años a partir de la fecha en que el consumidor original haya adquirido el producto. Si se encuentra algún defecto en cualquiera de las piezas durante el periodo de garantía, la única y exclusiva solución será la reparación o el cambio de la pieza defectuosa, a criterio y cuenta de Fellowes. Esta garantía quedará anulada en caso de abuso, uso indebido o reparación no autorizada. El usuario es responsable de los costes adicionales en que incurra Fellowes por dar servicio técnico a

la destructora de papel fuera del país en que se haya vendido inicialmente. CUALQUIER GARANTÍA IMPLÍCITA, INCLUIDA LA DE COMERCIALIZACIÓN O APTITUD PARA UN PROPÓSITO DETERMINADO, QUEDA LIMITADA POR LA PRESENTE EN SU DURACIÓN AL CORRESPONDIENTE PERIODO DE GARANTÍA ESTABLECIDO ANTERIORMENTE. En ningún caso Fellowes será responsable de ningún daño, directo o indirecto, que pueda atribuirse a este producto. Esta garantía le confiere derechos legales específicos. La duración, los términos y las condiciones de esta garantía son válidos en todo el mundo, excepto en los lugares donde la legislación local exija limitaciones, restricciones o condiciones diferentes. Para obtener más detalles o recibir servicio conforme a esta garantía, comuníquese con nosotros o con su distribuidor.

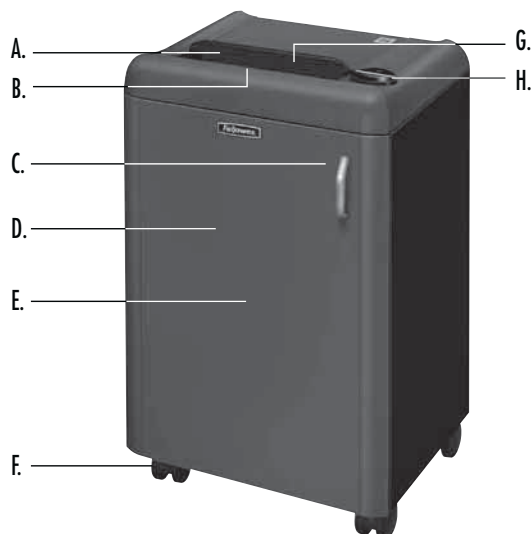

## LEGENDE

- |                               |                                         |
|-------------------------------|-----------------------------------------|
| A. Sicherheitsabschirmung     | H. Bedienfeld und LEDs                  |
| B. Papiereinzug               | ⊖ 1. EIN/AUS (blau)                     |
| C. Trennschalter (offene Tür) | R 2. Rücklauf (rot)                     |
| D. Tür                        | 🗑️ 3. Abfallbehälter voll (gelb)        |
| E. Auffangbehälter            | ⏏ 4. Tür offen (rot)                    |
| F. Rollen                     | ⚡ 5. Sicherheitsabschirmung offen (rot) |
| G. Siehe Sicherheitshinweise  |                                         |

**Maschinenlärminformations-Verordnung - 3.GSGV**  
**Der arbeitsplatzbezogene Emissionswert (LpA) beträgt:**

Modellnummer	im Leerlauf	unter Last
1050HS	52 dB(A)	64 dB(A)

Gemessen nach EN ISO 7779:2001

## LEISTUNGSMERKMALE

**Zerkleinert:** Nur Papier

**Zerkleinert nicht:** Klebeetiketten, Endlosformulare, Folien, Zeitungspapier, Werbematerial, Plastikkreditkarte, CDs/DVDs, Hefklammern, Vielzweckklammern, Karton, Lamine, Aktenordner, Röntgenaufnahmen oder Kunststofffolien, außer den vorgenannten Gegenständen

**Schnittgröße:**

Hohe Sicherheit ..... 0,8 mm x 5,0 mm

**Maximum:**

Blätter pro Arbeitsgang..... 4\*  
 Papiereinzugsbreite ..... 240 mm

\* A4 (70 g), Papier bei 230 V, 50 Hz, 1,6 A; dickeres Papier, Feuchtigkeit oder eine andere als die zugelassene Spannung können die Leistung reduzieren.

**\*Um seine volle Leistung zu erbringen, muss der Aktenvernichter an eine fest zugeordnete Steckdose mit 15 A, 230 V angeschlossen und nach jeweils 15–30 Minuten Dauerbetrieb geschmiert werden.**

## ⚠️ ACHTUNG: WICHTIGE SICHERHEITSHINWEISE – Alle Hinweise vor Gebrauch lesen!



• Betrieb, Wartung und Serviceanforderungen werden in der Bedienungsanleitung behandelt. Vor Inbetriebnahme des Aktenvernichters die ganze Bedienungsanleitung durchlesen.



• Von Kindern und Haustieren fernhalten. Finger vom Papiereinzug fernhalten. Wenn nicht in Benutzung, stets auf Aus stellen oder den Stecker herausziehen.



• Fremdkörper – Handschuhe, Schmuck, Kleidung, Haare usw. – vom Papiereinzug fernhalten. Falls ein Objekt in die obere Öffnung gerät, auf Rücklauf (R) drücken, um es rückwärts zu entfernen.



• KEINE Aerosolprodukte, Schmiermittel auf Petroleum- oder Aerosolbasis am Aktenvernichter oder in seiner Nähe verwenden. KEINE „LUFTKONSERVEN“ ODER „DRUCKLUFTREINIGER“ AM AKTENVERNICHTER VERWENDEN. Dämpfe von Treibgasen und Schmiermitteln auf Petroleumbasis können sich unter Umständen entzünden und dadurch ernsthafte Verletzungen verursachen.



• Gerät nicht verwenden, wenn es beschädigt oder defekt ist. Den Aktenvernichter nicht auseinandernehmen. Nicht in der Nähe von – oder über – Wasser oder Wärmequellen aufstellen.

• Dieser Aktenvernichter ist mit einem Netz-Trennschalter in der Schranktür ausgestattet. Die Tür muss ganz geschlossen sein, um den Aktenvernichter zu betreiben. In einem Notfall die Schranktür öffnen. Dadurch wird das Zerkleinern sofort angehalten.

• Die freiliegenden Messer unter dem Schneidkopf nicht berühren.

• Der Aktenvernichter muss an eine ordnungsgemäß geerdete Wandsteckdose oder Buchse angeschlossen sein, deren Spannung und Ampere den Angaben auf dem Etikett entsprechen. Die geerdete Steckdose muss in Gerätenähe installiert und gut zugänglich sein. Energieumwandler, Transformatoren oder Verlängerungskabel dürfen mit diesem Produkt nicht verwendet werden.

• BRANDGEFAHR – KEINE Glückwunschkarten mit Soundchips oder Batterien in den Aktenvernichter geben.

• Nur für den Gebrauch in geschlossenen Räumen vorgesehen.

• Vor der Reinigung oder Wartung den Stecker des Aktenvernichters abziehen.

• Den Aktenvernichter nicht ohne geschlossene Sicherheitsabschirmung (A) betreiben.

## GRUNDLEGENDE EINRICHTUNG

### EINRICHTUNG DES AKTENVERNICHTERS



1 Die Tür öffnen

2 Den Schneidkopf oben in den Schrank platzieren, 2 Personen erforderlich

3 Zugang zu einer fest zugeordneten Steckdose mit 15 A, 230 V sicherstellen

4 Sicherstellen, dass die Sicherheitsabschirmung fest sitzt

## GRUNDLEGENDER AKTENVERNICHTUNGSBETRIEB

### ZUM ZERKLEINERN



1 Stecker in die Steckdose einstecken und sicherstellen, dass die Tür geschlossen ist

2 Zum Einschalten auf (⊖) EIN drücken

3 Das Papier gerade in den Papiereinzug einführen und loslassen

4 Wenn das Zerkleinern beendet ist, auf (⊖) AUS setzen

5 Nichts tun und der Aktenvernichter schaltet sich nach 30 Minuten Inaktivität automatisch aus



## ZUSATZFUNKTIONEN DES PRODUKTS



**SILENT SHRED™**

SilentShred™-Technologie  
SilentShred™  
Geräuschqualität zerkleinert  
ohne Lärm



**SAFETY SHIELD™**

**Sicherheitsabschirmung**  
Als zusätzliche Sicherheit wird der Aktenvernichter abgestellt, sobald die elektronisch kontrollierte Abschirmung geöffnet wird



**AUTO SHUT OFF™**

**Automatische Abschaltung**  
Nach 30 Minuten Inaktivität schaltet sich der Aktenvernichter automatisch ab und es wird keinerlei Energie verbraucht

Weitere Informationen zu allen erweiterten Zusatzfunktionen des Produkts von Fellowes finden Sie unter [www.fellowes.com](http://www.fellowes.com)

## WARTUNG

### REINIGEN DER INFRAROT-SENSOREN FÜR AUTOMATISCHEN START

Die Papiererkennungssensoren wurden für wartungsfreien Betrieb konzipiert. Gelegentlich können die Sensoren jedoch durch Papierstaub blockiert werden, und der Motor läuft weiter, selbst wenn kein Papier vorhanden ist. (Hinweis: Zwei Papiererkennungssensoren befinden sich in der Mitte des Papiereinzugs.)

#### REINIGEN DER SENSOREN

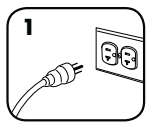

Den Aktenvernichter ausschalten und den Netzstecker herausziehen

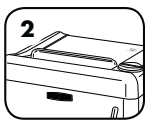

Machen Sie den Infrarot-Sensor für das automatische Starten ausfindig

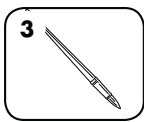

Die Sensoren mit einer dünnen, langstieligen Bürste reinigen. Sicherstellen, dass die Bürste sauber und trocken ist

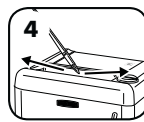

Jegliche Verschmutzung von den Papiersensoren entfernen

### ÖLEN DES AKTENVERNICHTERS

Alle Hochsicherheits-Aktenvernichter müssen geölt werden, um optimale Leistung zu erzielen. Wird das Gerät nicht geölt, kann es zu einer geringeren Blattkapazität, störendem Geräusch beim Zerkleinern und letztendlich zum Anhalten des Aktenvernichters kommen. Um diese Probleme zu vermeiden, empfiehlt es sich, den Aktenvernichter bei jedem Leeren des Abfallbehälters oder nach jeweils 15–30 Minuten Dauerbetrieb zu schmieren.

#### DAS NACHSTEHENDE SCHMIERVERFAHREN AUSFÜHREN UND ZWEIMAL WIEDERHOLEN

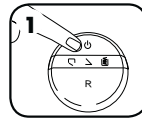

Auf Aus (⊖) stellen und den Netzstecker herausziehen

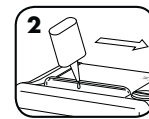

\*Das Öl am Papiereinzug auftragen

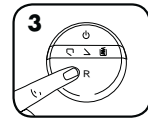





Auf Rücklauf (R) drücken

**Wichtig: Für optimale Zerkleinerung Fellowes Hochsicherheitsöl verwenden (3525601). \*Die Verwendung von normalem Aktenvernichteröl ist nicht empfohlen.**



## FEHLERDIAGNOSE UND -BEHEBUNG

-  Anzeige Abfallbehälter voll: Bei Aufleuchten dieser Anzeige ist der Abfallbehälter des Aktenvernichters voll und muss geleert werden. Fellowes Abfallbeutel Nr. 36053 benutzen.
-  Anzeige Sicherheitsabschirmung: Wenn diese Anzeige abwechselnd mit der Ein/Aus-LED (⊖) blinkt, ist die Sicherheitsabschirmung offen und das Zerkleinern wird gestoppt. Um mit dem Zerkleinern fortzufahren, sicherstellen, dass die Sicherheitsabschirmung geschlossen ist.
-  Anzeige Tür offen: Wenn diese Anzeige abwechselnd mit der Ein/Aus-LED (⊖) blinkt, ist die Tür offen. Um mit dem Zerkleinern fortzufahren, sicherstellen, dass die Tür geschlossen ist.
-  Anzeige Blattmenge: Wenn diese Anzeige blau blinkt, wurde zu viel Papier eingeführt. Der Aktenvernichter wird automatisch stoppen und das Papier rückwärts ausstoßen. Falls erforderlich auf (R) drücken, um den Aktenvernichter in den Rückwärtsbetrieb zu versetzen. Siehe Abschnitt Papierstau unten.
-  Anzeige Überhitzung: Wenn diese Anzeige abwechselnd mit der Ein/Aus-LED (⊖) blinkt, benötigt der Aktenvernichter eine Abkühlzeit von 10–15 Minuten. Wenn (⊖) blau ist, mit dem Zerkleinern fortfahren.

## PAPIERSTAU



Wenn die Anzeige rot blinkt, wurde zu viel Papier eingeführt. Der Aktenvernichter wird automatisch stoppen und das Papier rückwärts ausstoßen.

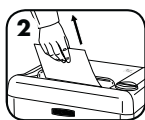

Unzerkleinertes Papier vorsichtig aus dem Papiereinzug ziehen.



Falls erforderlich auf Rücklauf (R) drücken, um den Aktenvernichter in den Rückwärtsbetrieb zu versetzen und unzerkleinertes Papier aus dem Aktenvernichter ziehen.



1 Blatt Papier zerkleinern, um die Messer freizulegen. Das normale Zerkleinern fortsetzen.

## BESCHRÄNKTE PRODUKTGARANTIE

Beschränkte Garantie: Fellowes, Inc. („Fellowes“) garantiert, dass die Geräteteile für einen Zeitraum von 1 Jahr ab Kaufdatum durch den Erstkäufer frei von Material- und Verarbeitungsfehlern sind. Fellowes garantiert, dass die Messer des Geräts für einen Zeitraum von 1 Jahr ab Kaufdatum durch den Erstkäufer frei von Material- und Verarbeitungsfehlern sind. Sollte sich ein Teil während der Garantiezeit als defekt erweisen, haben Sie nach Ermessen von Fellowes einzig und allein Anspruch auf kostenlose Reparatur oder kostenlosen Ersatz des defekten Teils. Diese Garantie schließt Missbrauch, unsachgemäße Handhabung und unbefugte Reparaturen aus. Der Benutzer ist für etwaige Zusatzkosten verantwortlich, die Fellowes bei der Wartung des Aktenvernichters außerhalb des Landes entstehen, in dem das

Gerät ursprünglich verkauft wurde. ALLE STILLSCHWEIGENDEN GARANTIEEN, EINSCHLIESSLICH DIE DER MARKTGÄNGIGKEIT ODER EIGNUNG FÜR EINEN BESTIMMTEN ZWECK, WERDEN HIERMIT AUF DIE DAUER DER VORSTEHEND ANGEFÜHRTEN GARANTIEZEIT BESCHRÄNKT. Auf keinen Fall haftet Fellowes für eventuell im Zusammenhang mit diesem Produkt auftretende Neben- oder Folgeschäden. Diese Garantie gewährt Ihnen bestimmte Rechte. Dauer, Bedingungen und Konditionen dieser Garantie gelten weltweit, außer wenn lokale Gesetze andere Begrenzungen, Einschränkungen oder Konditionen vorschreiben. Um mehr Details zu erfahren oder Serviceleistungen im Rahmen dieser Garantie in Anspruch zu nehmen, wenden Sie sich bitte an uns oder Ihren Händler.

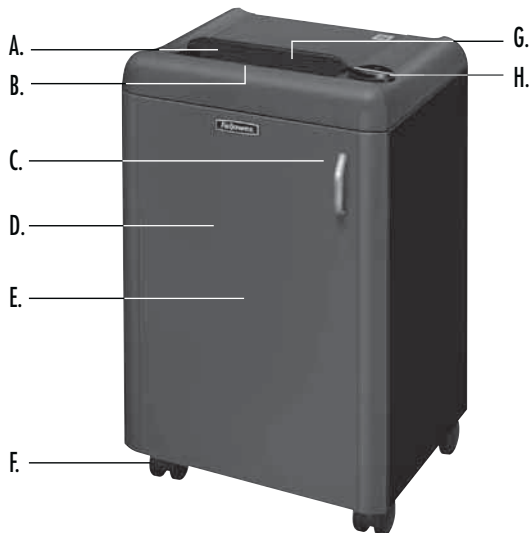

## LEGENDA

- |                                             |                                            |
|---------------------------------------------|--------------------------------------------|
| A. Coperchio di sicurezza                   | H. Pannello di comando e LED               |
| B. Ingresso carta                           | ⊖ 1. ACCESO/SPENTO (blu)                   |
| C. Interruttore generale (sportello aperto) | R 2. Indietro (rosso)                      |
| D. Sportello                                | ☑ 3. Cestello pieno (giallo)               |
| E. Contenitore                              | ☑ 4. Sportello aperto (rosso)              |
| F. Rotelle                                  | ⌵ 5. Coperchio di sicurezza aperto (rosso) |
| G. Vedere le istruzioni per la sicurezza    |                                            |

## CARATTERISTICHE

**Adatto per sminuzzare:** solo la carta

**Non adatto per sminuzzare:** etichette adesive, moduli continui, lucidi, quotidiani, materiale pubblicitario, carte di credito in plastica, CD/DVD, graffette, fermagli per carta, cartone, materiale plastificato, cartelle, radiografie o materiale plastico diverso da quanto sopra indicato

**Dimensioni sminuzzatura carta:**

Sicurezza elevata ..... 0,8 mm x 5,0 mm

**Massimo numero di:**

Fogli per passaggio..... 4\*  
Larghezza della carta ..... 240 mm

\* Carta (70 g) formato A4, a 230 V, 50 Hz, 1,6 A; carta più pesante, umidità o valori di tensione diversi da quelli nominali potrebbero ridurre la capacità dell'apparecchio.

\*Per funzionare a piena capacità, l'apparecchio deve essere collegato a una presa di corrente dedicata a 15 A, 230 V e lubrificato ogni 15-30 minuti di uso continuato.

## ⚠ AVVERTENZA: IMPORTANTI ISTRUZIONI SULLA SICUREZZA — Leggere prima dell'uso.



- Le modalità di uso, manutenzione e assistenza tecnica sono descritte nel manuale di istruzioni. Leggere tutto il manuale di istruzioni prima di usare il distruggidocumenti.
- Tenere lontano da bambini e animali. Non avvicinare le mani all'ingresso per la carta. Quando non si usa l'apparecchio, spegnerlo o scollegarlo dalla presa di corrente.
- Non avvicinare oggetti — guanti, monili, indumenti, capelli, ecc. — all'ingresso dell'imboccatura. Se un oggetto cade nell'ingresso superiore, selezionare Indietro (R) per estrarlo.
- NON utilizzare mai prodotti nebulizzabili e lubrificanti nebulizzabili a base di petrolio sull'apparecchio o nelle sue immediate vicinanze. NON USARE BOMBOLETTE DI ARIA COMPRESSA SUL DISTRUGGIDOCUMENTI. Le esalazioni derivanti da propellenti e lubrificanti a base di petrolio potrebbero prendere fuoco e causare ferite gravi.
- Non utilizzare l'apparecchio se danneggiato o difettoso. Non smontare l'apparecchio. Non collocare l'apparecchio in prossimità di fonti di calore o acqua.
- L'interruttore generale dell'apparecchio è all'interno dello sportello. Il distruggidocumenti funziona solo se lo sportello è ben chiuso. In caso di emergenza, aprire lo sportello. L'apparecchio si arresterà immediatamente.
- Evitare di toccare le lame esposte sotto la testata sminuzzatrice.
- L'apparecchio deve essere collegato a una presa di corrente con messa a terra e funzionante alla tensione e corrente indicata sulla targa dati. La presa di corrente con messa a terra deve essere situata accanto alla macchina e deve essere facilmente accessibile. Non usare convertitori di energia, trasformatori o prolunghie con questo prodotto.
- PERICOLO DI INCENDIO — NON sminuzzare biglietti di auguri con chip sonori o batterie.
- Solo per uso al coperto.
- Prima di pulire la macchina o eseguirne la manutenzione, scollegarla dalla presa di corrente.
- Non utilizzare l'apparecchio con il coperchio di sicurezza aperto (A).

## APPONTAMENTO

### APPONTAMENTO DEL DISTRUGGIDOCUMENTI



1 Aprire lo sportello

2 Collocare la testata delle lame nello scomparto superiore con l'aiuto di un'altra persona

3 Controllare che sia facilmente accessibile una presa di corrente dedicata da 15 A, 230 V

4 Verificare il corretto posizionamento dell'aletta di sicurezza

## FUNZIONAMENTO BASE DEL DISTRUGGIDOCUMENTI

### PER SMINUZZARE



1 Collegare l'apparecchio alla presa di corrente e verificare la chiusura dello sportello

2 Premere (⊖) ACCESO per azionare la macchina

3 Introdurre la carta nell'apposita bocchetta e lasciarla

4 Al termine portare l'interruttore generale nella posizione (⊖) SPENTO

oppure

5 Attendere: l'apparecchio si spegne automaticamente dopo 30 minuti di inattività

## CARATTERISTICHE AVANZATE



**SILENT SHRED™** Tecnologia SilentShred™  
La tecnologia SilentShred™ assicura la silenziosità della macchina durante lo sminuzzamento



**SAFETY SHIELD™** Coperchio di sicurezza  
Per maggiore sicurezza, l'apertura del coperchio a controllo elettronico interrompe il funzionamento dell'apparecchio



**AUTO SHUT OFF™** Spegnimento automatico  
Dopo 30 minuti di inattività, l'apparecchio si spegne automaticamente per ridurre il consumo energetico

Per ulteriori informazioni su tutte le caratteristiche avanzate di Fellowes andare a [www.fellowes.com](http://www.fellowes.com)

## MANUTENZIONE DEL PRODOTTO

### PULIZIA DEI SENSORI A RAGGI INFRAROSSI DI AVVIAMENTO AUTOMATICO

I sensori della carta in genere non richiedono manutenzione. Tuttavia, in rari casi i sensori possono rimanere ostruiti da polvere di carta, facendo sì che il motorino continui a funzionare anche se non c'è carta (nota: i due sensori della carta sono posti al centro dell'ingresso carta.)

#### PULIZIA DEI SENSORI

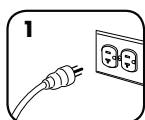

1 Spegner l'apparecchio e scollegarlo dalla presa di corrente

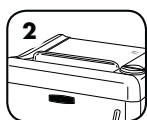

2 Individuare i sensori a raggi infrarossi di avviamento automatico

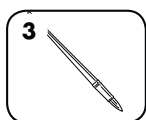

3 Utilizzare un pennello con punta fine e manico lungo per pulire i sensori. Il pennello deve essere asciutto e pulito

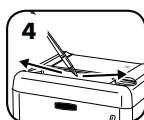

4 Rimuovere polvere e ostruzioni dai sensori della carta

### LUBRIFICAZIONE



Tutti i distruggidocumenti a sicurezza elevata richiedono lubrificazione per offrire le massime prestazioni. Se non viene lubrificato, l'apparecchio potrebbe presentare una capacità dei fogli ridotta, diventare più rumoroso durante lo sminuzzamento e infine arrestarsi. Per prevenire questi problemi, lubrificare sempre l'apparecchio a ogni svuotamento del cestello oppure ogni 15–30 minuti di uso continuato.

SEGUIRE LA PROCEDURA DI LUBRIFICAZIONE INDICATA DI SEGUITO E RIPETERLA DUE VOLTE

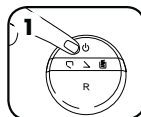

1 Impostare su Spento (⊖) e scollegare la presa di corrente



2 \*Applicare uno strato d'olio all'apertura di ingresso

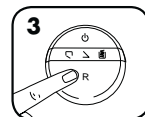

3 Premere Indietro (R)

Nota bene: per ottenere prestazioni ottimali, utilizzare olio Sicurezza elevata di Fellowes (3525601). \*L'utilizzo di olio standard non è raccomandato.



## RISOLUZIONE DEI PROBLEMI

- Spia di cestello pieno: quando questa spia è accesa, il cestello dei ritagli è pieno e deve essere svuotato. Usare il sacchetto portascarti Fellowes 36053.
- Spia del coperchio di sicurezza: quando lampeggia alternativamente al LED Acceso/Spento (⊖), il coperchio di sicurezza è aperto e lo sminuzzamento si interromperà. Per riprendere lo sminuzzamento, verificare che il coperchio di sicurezza sia chiuso.
- Spia di sportello aperto: quando lampeggia alternativamente al LED Acceso/Spento (⊖), lo sportello è aperto. Per riprendere lo sminuzzamento, verificare che lo sportello sia chiuso.
- Spia di capacità fogli: quando la spia blu lampeggia, è stata inserita troppa carta. L'apparecchio si interromperà e invertirà automaticamente la direzione del movimento della carta. Se necessario, premere Indietro (R) per far funzionare l'apparecchio all'indietro. Consultare la sezione sull'inceppamento carta di seguito.
- Spia di surriscaldamento: quando lampeggia alternativamente al LED Acceso/Spento (⊖), l'apparecchio richiede un periodo di raffreddamento di 10–15 minuti. Quando (⊖) è blu, si può riprendere il funzionamento.

## INCEPPAMENTO CARTA



1 Quando la spia rossa lampeggia, è stata inserita troppa carta. L'apparecchio si interromperà e invertirà automaticamente la direzione del movimento della carta.



2 Tirare leggermente la carta non tagliata dall'imboccatura.

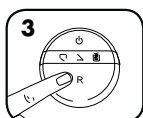

3 Se necessario, premere Indietro (R) per far funzionare l'apparecchio all'indietro, quindi estrarre la carta non tagliata.



4 Sminuzzare un foglio di carta per pulire le lame. Riprendere il normale funzionamento.

## GARANZIA LIMITATA DEL PRODOTTO

Garanzia limitata: Fellowes, Inc. ("Fellowes") garantisce i componenti dell'apparecchio da difetti di materiali e lavorazione e offrirà manutenzione e assistenza per un periodo di 2 anni dalla data di acquisto da parte dell'acquirente originale. Fellowes garantisce le teste di taglio della macchina da difetti di materiali e lavorazione per un periodo di 2 anni dalla data d'acquisto da parte dell'acquirente originale. Nel caso in cui si riscontrino difetti durante il periodo di garanzia, il rimedio esclusivo a disposizione del cliente sarà la riparazione o la sostituzione del prodotto difettoso, a carico di Fellowes e a sua discrezione. La garanzia non copre danni derivanti da uso improprio o eccessivo o da manutenzione errata. L'utente è responsabile di eventuali ulteriori costi sostenuti da Fellowes per la manutenzione del distruggidocumenti fuori del paese in cui

la macchina è stata venduta inizialmente. EVENTUALI GARANZIE IMPLICITE, COMPRESSE QUELLE DI COMMERCIALIZZABILITÀ O IDONEITÀ PER UNO SCOPO SPECIFICO, SONO SOGGETTE AI LIMITI DI DURATA STABILITI NELLA GARANZIA SOPRA INDICATA. In nessun caso Fellowes sarà ritenuta responsabile di danni indiretti o incidentali attribuibili a questo prodotto. La presente garanzia concede diritti legali specifici. La durata, i termini e le condizioni della presente garanzia sono validi in tutto il mondo, a eccezione dei luoghi in cui, in base alle norme di legge, siano previste limitazioni, restrizioni o condizioni diverse. Per ulteriori dettagli al riguardo o per richiedere assistenza in garanzia, si raccomanda di contattarci direttamente o di consultare il rivenditore.

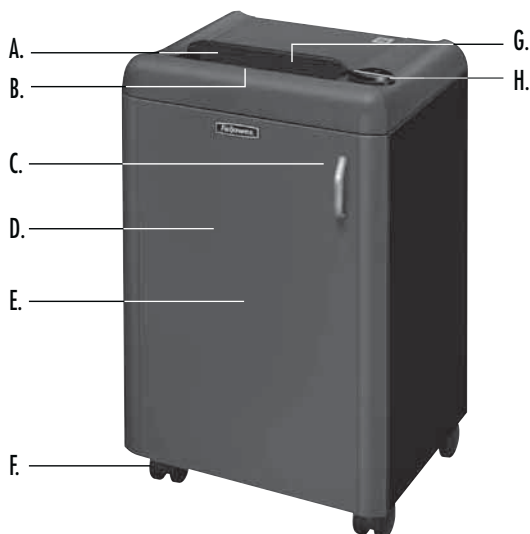

## LEGENDA

- |                               |                                  |
|-------------------------------|----------------------------------|
| A. Veiligheidsklep            | H. Besturingspaneel en LED's     |
| B. Papierinvoer               | ⓘ 1. AAN/UIT (blauw)             |
| C. Uit-schakelaar (deur open) | R 2. Achteruit (rood)            |
| D. Deur                       | 🗑️ 3. Afvalbak vol (geel)        |
| E. Opvangbak                  | ⏏ 4. Deur open (rood)            |
| F. Rolletjes                  | ⏏ 5. Veiligheidsklep open (rood) |
| G. Zie veiligheidsinstructies |                                  |

## MOGELIJKHEDEN

**Vernietigt:** alleen papier

**Vernietigt geen:** kleefetiketten, kettingformulieren, transparante dekbladen, kranten, ongewenste post, plastic creditcards, cd's/dvd's, nietjes, paperclips, karton, kunststofplaten, mappen, röntgenopnames of plastic anders dan bovengenoemd

**Grootte van vernietigd papier:**

hoogbeveiligd.....0,8 mm x 5,0 mm

**Maximum:**

bladen per doorvoer.....4\*  
invoerbreedte.....240 mm

\* A4-papier (70 g) bij 230 V/50 Hz/1,6 A; dikker papier, vochtigheid of anders dan de nominale spanning kunnen het vermogen verminderen.

\*Om op vol vermogen te presteren moet de papiervernietiger op een 15 A/230 V stopcontact zijn aangesloten en na iedere 15-30 minuten continu gebruik geolied worden.

## ⚠️ WAARSCHUWING: BELANGRIJKE VEILIGHEIDSLINSTRUCTIES — Lezen vóór gebruik!



• Vereisten voor bediening, onderhoud en service worden behandeld in de instructiehandleiding. Lees de gehele instructiehandleiding voor het gebruik van de vernietigers.



• Uit de buurt van kinderen en huisdieren houden. Houd uw handen uit de buurt van de papierinvoer. Apparaat altijd uitzetten of de stekker uit het stopcontact trekken indien niet in gebruik.



• Houd vreemde voorwerpen – handschoenen, juwelen, kleding, haren, enz. – uit de buurt van de invoeropeningen van de papiervernietiger. Indien een voorwerp in de opening bovenaan terechtkomt, schakel over op Achteruit (R) om het voorwerp er uit te halen.



• Gebruik IN GEEN GEVAL spuitbusproducten, op aardolie gebaseerde of andere via spuitbus aangebrachte smeermiddelen op of in de buurt van de shredder. GEBRUIK GEEN "INGEBLIKTE LUCHT" of PERSLUCHT OP DE SHREDDER. De dampen van drijfgassen en op petroleum gebaseerde smeermiddelen kunnen in brand raken en kunnen ernstig letsel veroorzaken.



• Niet gebruiken indien beschadigd of defect. Haal de vernietiger niet uit elkaar. Niet in de buurt van of boven een warmtebron of water plaatsen.

• Deze papiervernietiger heeft een aan/uit-schakelaar in de deur. De deur moet volledig gesloten zijn om de vernietiger te kunnen gebruiken. Open de deur in noodgevallen. Hierdoor wordt het vernietigen onmiddellijk gestopt.

• Vermijd aanraken van uitstekende snijmesses onder de kop van de papiervernietiger.

• De papiervernietiger moet worden aangesloten op een goed geaard wandcontact of stopcontact met de juiste spanning en ampère zoals aangegeven op het label. Het geaarde wandcontact of stopcontact moet zich nabij de machine bevinden en gemakkelijk bereikbaar zijn. Met dit product mogen geen stroomomvormers, transformatoren of verlengsnoeren worden gebruikt.

• BRANDGEVAAR – Vernietig GEEN wenskaarten met geluidchips of batterijen.

• Uitsluitend voor binnengebruik.

• Trek de stekker van de vernietiger uit het stopcontact voordat u het apparaat gaat reinigen of hier service op gaat uitvoeren.

• De machine alleen gebruiken wanneer de veiligheidsklep gesloten is (A).

## BASISINSTALLATIE

### INSTELLEN PAPIERVERNIEETIGER



Open de deur



Plaats de snijkop met twee vingers in het bovenste gedeelte van de kast

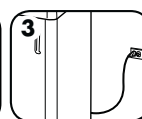

Zorg ervoor dat aansluiting op een 15 A/230 V stopcontact mogelijk is



Zorg ervoor dat de veiligheidsklep zich in de juiste positie bevindt

## BEDIENING VOOR EENVOUDIGE Vernietiging

### OM TE Vernietigen

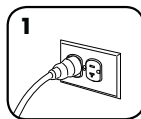

Steek de stekker in het stopcontact en zorg ervoor dat de deur gesloten is

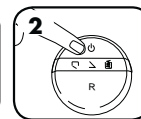

Druk op (ⓘ) AAN om te activeren



Voer papier recht in de papierinvoer en laat het los

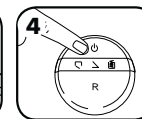

Stel in op (ⓘ) UIT wanneer u klaar bent met vernietigen



Als u de papiervernietiger niet gebruikt zal deze na 30 minuten automatisch uitgeschakeld worden

## GEAVANCEERDE PRODUCTFUNCTIES



**SILENT SHRED™** SilentShred™ technologie  
SilentShred™ geluidskwaliteit vernietigt zonder lawaaïge onderbrekingen



**SAFETY SHIELD™**

**Veiligheidsklep**  
Elektronisch gecontroleerde klep stopt de papiervernietiger wanneer deze geopend wordt, voor verbeterde veiligheid



**AUTO SHUT OFF™**

**Automatisch uitschakelen**  
Na 30 minuten inactiviteit wordt de papiervernietiger automatisch uitgeschakeld om het stroomverbruik stop te zetten

Voor meer informatie over alle geavanceerde productfuncties van Fellowes gaat u naar [www.fellowes.com](http://www.fellowes.com)

## PRODUCTONDERHOUD

### DE INFRAROODENSORS VOOR DE AUTOMATISCHE START-FUNCTIE REINIGEN

De papierdetectiesensors zijn ontworpen voor onderhoudsvrije werking. In zeldzame gevallen kunnen de sensors echter door papierstof worden geblokkeerd waardoor de motor gaat draaien zelfs als er geen papier aanwezig is (Opmerking: er bevinden zich twee papierdetectoren in het midden van de invoer).

#### DE SENSORS REINIGEN

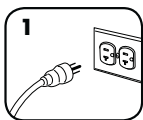

1 Schakel de vernietiger uit en haal de stekker uit het stopcontact

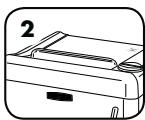

2 Zoek de sensor voor de Automatische start-functie

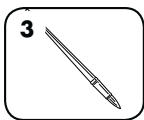

3 Gebruik een smalle borstel met lang handvat om de sensors te reinigen. Controleer of de borstel droog en schoon is

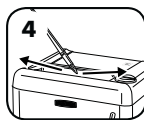

4 Verwijder al het vuil uit de papersensors

### DE VERNIETIGER SMEREN



Alle hoogbeveiligde vernietigers hebben olie nodig om optimaal te kunnen werken. Een niet-geolied toestel verwerkt mogelijk minder vellen, maakt veel storend lawaai tijdens het vernietigen en zou uiteindelijk kunnen ophouden te werken. Wij bevelen aan dat u de vernietiger iedere keer smeert wanneer u de afvalbak leegt om deze problemen te vermijden of na elke 15-30 minuten continu gebruik.

#### ONDERSTAANDE SMEERPROCEDURE VOLGEN EN TWEEMAAL HERHALEN

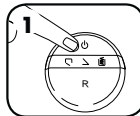

1 Op Uit (⊖) zetten en stekker uit stopcontact trekken

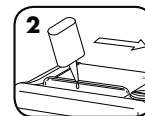

2 \*Breng olie aan over de invoer

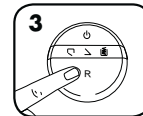

3 Druk op Achteruit (R)

**Belangrijk: gebruik hoge veiligheid Olie van Fellowes olie (3525601) voor optimaal gebruik. \*Het gebruik van standaard papiervernietigerolie wordt niet aanbevolen.**



## PROBLEEM OPLOSSEN

- M** Afvalbak vol indicator: als deze indicator gaat branden, is de afvalbak van de vernietiger vol en moet deze worden leeggemaakt. Gebruik een afvalzak van Fellowes 36053.
- ⚡** Indicator Veiligheidsklep: wanneer deze met de Aan/Uit (⊖) LED knippert, staat de veiligheidsklep open en zal de papiervernietiger stoppen. Sluit de veiligheidsklep om het vernietigen voort te zetten.
- ⏏** Indicator Open deur: Wanneer deze met de Aan/Uit (⊖) LED knippert, staat de deur open. Sluit de deur om het vernietigen voort te zetten.
- ⌚** Indicator Papiervermogen: wanneer het lampje blauw knippert, werd er te veel papier ingevoerd. De papiervernietiger zal automatisch stoppen en de richting veranderen. Druk op Achteruit (R) om de richting te veranderen, indien nodig. Zie de onderstaande sectie Vastzittend papier.
- R** Indicator Oververhitting: wanneer deze met de Aan/Uit (⊖) LED knippert moet de papiervernietiger 10-15 minuten afkoelen. Wanneer (⊖) blauw is kan het vernietigen hervat worden.

## VASTZITTEND PAPIER



1 Wanneer het lampje rood knippert, werd er te veel papier ingevoerd. De papiervernietiger zal automatisch stoppen en de richting veranderen.



2 Niet-versnipperd papier voorzichtig uit papierinvoer trekken.

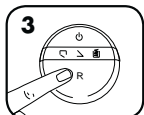

3 Indien nodig, druk op Achteruit (R) en trek onvernietigd papier uit de papiervernietiger.



4 Vernietig 1 blad papier om het snijmechanisme vrij te maken van verontreiniging. Hervat normale vernietiging.

## BEPERKTE PRODUCTGARANTIE

Beperkte garantie: Fellowes, Inc. ("Fellowes") garandeert dat de onderdelen van het toestel vrij zijn van materiaal- en productiefouten, en verleent service en ondersteuning gedurende 1 jaar vanaf datum van aankoop door de originele gebruiker. Fellowes garandeert dat de snijmesses van het toestel zonder gebreken zijn betreffende materiaal en afwerking gedurende 1 jaar vanaf de datum van aankoop door de originele gebruiker. Als van enig onderdeel tijdens de garantieperiode wordt vastgesteld dat het defect is, is uw enige en exclusieve verhaal de reparatie of vervanging van het defecte onderdeel, dit naar keuze en op kosten van Fellowes. Deze garantie is niet van toepassing in geval van misbruik, verkeerd gebruik of onbevoegde reparatie. De gebruiker is verantwoordelijk voor extra kosten die door Fellowes in rekening gebracht worden voor onderhoud aan de vernietiger buiten het land

waar de vernietiger oorspronkelijk verkocht is. ALLE IMPLICIETE GARANTIES, INCLUSIEF GARANTIES MET BETREKKING TOT VERKOOPBAARHEID OF GESCHIKTHEID VOOR EEN BEPAALD DOEL, WORDEN HIERBIJ BEPERKT IN DUUR TOT DE HIERBOVEN AANGEGEVEN TOEPASSELIJKE GARANTIEPERIODE. Fellowes is in geen geval aansprakelijk voor enige incidentele of gevolgschade die aan dit product kan worden toegeschreven. Deze garantie verleent u specifieke wettelijke rechten. De duur, bepalingen en voorwaarden van deze garantie zijn over de hele wereld van kracht, behalve waar mogelijk andere beperkingen, restricties of voorwaarden vereist zijn door de plaatselijke wetgeving. Voor nadere details of als u gebruik wilt maken van de service onder deze garantie, neemt u contact op met ons of met uw dealer.



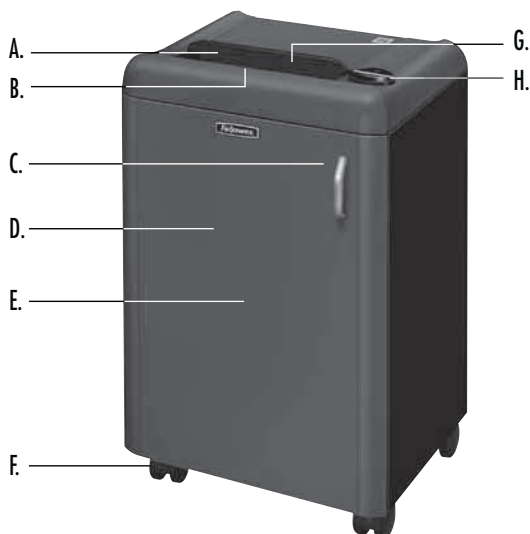

## TANGENT

- |                              |                                  |
|------------------------------|----------------------------------|
| A. Säkerhetsskärm            | H. Kontrollpanel och LED-lampor  |
| B. Pappersinmatning          | ○ 1. PÅ/AV (blå)                 |
| C. Stoppknapp (öppna lucka)  | R 2. Baklänges (rött)            |
| D. Lucka                     | ☰ 3. Full behållare (gult)       |
| E. Papperskorg               | □ 4. Öppen lucka (röd)           |
| F. Hjul                      | ∨ 5. Säkerhetsskärm öppen (rött) |
| G. Se säkerhetsinstruktioner |                                  |

## EGENSKAPER

**Förstör:** Endast papper

**Förstör inte:** Självhäftande etiketter, kontinuerliga blanketter, overhead-blad, dagstidningar, skräppost, plast kreditkort, CD/DVD-skivor, häftklamrar, gem, kartong, lamineringar, filmappar, röntgenbilder eller plastmaterial andra än ovan angivna

**Skärbredd:**

Hög säkerhet.....0,8 mm x 5,0 mm

**Maximal kapacitet:**

Ark per körning.....4\*  
Inmatningsbredd för papper ..... 240 mm

\* A4 (70g) papper vid 230 V, 50 Hz, 1,6 A, kapaciteten reduceras av tjockare papper, fukt eller spänning annan än märkspänningen.

\* För att fungera optimalt måste dokumentförstöraren anslutas till ett specialuttag för 15 A, 230 V, och smörjas var 15-30 minut vid oavbrutet bruk.

## ⚠ VARNING: VIKTIGA SÄKERHETSANVISNINGAR — Läs före användning!



- Drift, underhåll och servicekrav anges i användarhandboken. Läs igenom hela användarhandboken före körning av dokumentförstörarna.
- Se till att barn och husdjur inte kommer i närheten. Håll händerna borta från pappersinmatningen. Stäng alltid av maskinen när den inte används, eller dra ut kontakten.
- Håll främmande föremål – handskar, smycken, kläder, hår mm. – borta från förstörarens inmatningar. Om ett föremål råkar komma in i den övre öppningen, ställ om till Backläge (R) och mata ut det igen.
- ANVÄND EJ aerosolprodukter, petroleumsmörjmedel eller aerosol-smörjmedel på eller nära dokumentförstöraren. ANVÄND EJ "LUFT PÅ BURK" eller "LUFTDAMMARE" PÅ DOKUMENTFÖRSTÖRAREN. Ångor från drivgaser och petroleum-baserade smörjmedel kan antändas och orsaka allvarlig skada.
- Maskinen får inte användas om den blivit skadad eller defekt. Ta inte isär dokumentförstöraren. Undvik att placera maskinen i närheten av eller ovanpå värmekälla eller vatten.

- Denna dokumentförstörare har en strömbrytare i en lucka i höljet. Luckan måste vara helt stängd för att dokumentförstöraren ska kunna köras. Öppna luckan i höljet i nödfall. Detta stoppar dokumentförstöraren omedelbart.
- Undvik att röra skären under dokumentförstörarhuvudet.
- Dokumentförstöraren ska anslutas till ett korrekt jordat vägguttag med den spänning och strömstyrka som anges på etiketten. Det jordade eluttaget skall finnas nära utrustningen och vara lättåtkomligt. Energiomvandlare, transformatorer eller förlängningsladdar ska inte användas till denna produkt.
- BRANDFARA – Skär INTE gratulationskort med ljudchip eller batterier.
- Endast för inomhusbruk.
- Dra ut kontakten till dokumentförstöraren före rengöring eller underhåll.
- Kör inte dokumentförstöraren med säkerhetsskyddet öppet (A).

## GRUNDINSTÄLLNING

### KONFIGURERING AV DOKUMENTFÖRSTÖRARE



Öppna luckan

Sätt skäret i höljet överdel. Man behöver vara två om detta

Se till att ha tillgång till ett specialuttag på 15 A, 230 V

Se till att säkerhetsskölden sitter fast ordentligt

## GRUNDLÄGGANDE DRIFT AV DOKUMENTFÖRSTÖRAREN

### FÖRSTÖR DOKUMENT OSV ENLIGT FÖLJANDE



Sätt i kontakten och kontrollera att luckan är stängd

Tryck på (○) PÅ för att aktivera

Mata pappret rakt in i inmatningen och släpp

Stäng AV (○) när du är färdig med strimlingen

Gör ingenting eftersom dokumentförstöraren automatisk övergår till viloläge efter 30 minuters inaktivitet



**SILENT SHRED™**  
SilentShred™-teknik  
SilentShred™, strimlar utan  
ljudliga störningar



**Säkerhetsskärm**  
Elektroniskt styrd skärm stoppar  
dokumentförstöraren när den är  
öppen, för extra skydd



**AUTO SHUT OFF™**  
**Auto-avstängning**  
Efter 30 minuters inaktivitet slås  
dokumentförstöraren automatiskt av,  
och har ingen energiförbrukning

Gå till [www.fellowes.com](http://www.fellowes.com) för mer information om Fellowes samtliga avancerade produkttegenskaper

## PRODUKTUNDERHÅLL

### RENGÖRING AV AUTO-START INFRARÖDA GIVARE

Givare för att upptäcka papper är utformade för underhållsfri drift. Vid sällsynta tillfällen kan emellertid givarna blockeras av pappersdamm och göra att motorn går även om det inte finns något papper. (Obs! Två givare för att upptäcka papper finns mitt i inmatningen).

#### RENGÖRING AV GIVARNA

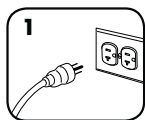

Stäng av och koppla ur dokumentförstöraren

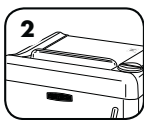

Leta reda på Auto-starts infraröda givare

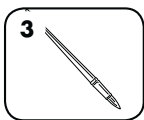

Använd en smal pensel med långt skaft för att rengöra givarna. Penseln måste vara ren och torr

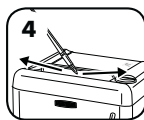

Avlägsna all smuts från pappersgivarna

### SMÖRJNING AV DOKUMENTFÖRSTÖRAREN



Alla dokumentförstörare med hög säkerhet behöver smörjas för att fungera optimalt. Om en maskin inte smörjs, kan den få sämre bladkapacitet, ge störande ljud vid dokumentförstöring och till sist sluta fungera. För att undvika sådana problem rekommenderar vi att du smörjer dokumentförstöraren varje gång du tömmer papperskorgen och var 15–30 minut under ständigt bruk.

#### UTFÖR SMÖRJNINGEN ENLIGT NEDAN OCH UPPREPA TVÅ GÅNGER

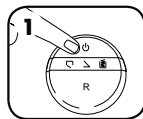

Sätt i läge Av (⊖) och dra ur kontakten

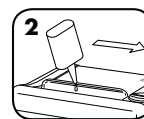

\*Tillsätt olja längs med inmatningsöppningen

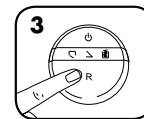

Tryck Bakåt (R)

**Viktigt:** För optimal funktion hos dokumentförstöraren, använd Fellowes High Security oil (3525601). \*Användning av vanlig olja för dokumentförstörare rekommenderas inte.



## FELSÖKNING

- Indikatorlampa för Full papperskorg: Om lampan är tänd är papperskorgen full och behöver tömmas. Använd Fellowes avfallspåse 36053.
- Indikator för säkerhetsskärm: När lysdioden På/Av (⊖) blinkar är säkerhetsskyddet öppet och dokumentförstöraren stannar. Säkerhetsskärmen måste vara stängd för att du ska kunna fortsätta köra dokumentförstöraren.
- Indikator för öppen lucka: När lysdioden På/Av (⊖) blinkar är luckan öppen. För att kunna fortsätta köra, se till att luckan är stängd.
- Indikator för papperskapacitet: När den blinkar blått är det för mycket papper i dokumentförstöraren. Dokumentförstöraren stängs automatiskt av och papperet matas ut. Om så behövs, tryck på (R) för att köra dokumentförstöraren bakåt. Se avsnittet Pappersstopp nedan.
- Indikator för överhettning: När lysdioden På/Av (⊖) blinkar, behöver dokumentförstöraren 10-15 minuter för att kylas av. När (⊖) lyser blått kan du fortsätta köra dokumentförstöraren.

## PAPPERSTOPP



När den blinkar rött har du satt i för mycket papper. Dokumentförstöraren stängs automatiskt av och papperet matas ut.



Dra varsamt bort oskuret papper från inmatningsöppningen.

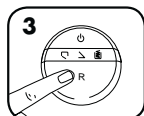

Om så behövs, tryck på Baklänges (R) för att köra dokumentförstöraren baklänges, och dra därefter ut oskuret papper.



Strimla ett pappersark för att rensa skären. Fortsätt förstöra dokument som vanligt.

## BEGRÄNSAD PRODUKTGARANTI

Begränsad garanti: Fellowes, Inc. ("Fellowes") garanterar att maskinens delar är fria från materialfel eller tillverkningsfel och ger service och support under ett år efter försäljning till första kund. Fellowes garanterar att maskinens skärblad är fria från materialfel eller tillverkningsfel under ett år efter försäljning till första kund. Om någon del är defekt under garantiperioden kommer den enda och uteslutande ersättningen att bli reparation eller en ersättningsprodukt enligt Fellowes val och kostnad motsvarande den defekta delen. Denna garanti gäller inte om varan utsatts för missbruk, felaktig hantering eller icke auktoriserad reparation. Användaren är ansvarig för eventuella tillkommande kostnader hos Fellowes vid

service av dokumentförstöraren i något annat land än där den ursprungligen köpts. ALLA UNDERFÖRSTÄDDA GARANTIER, INKLUSIVE SÄLJBARHET ELLER LÄMPLIGHET FÖR NÅGOT SPECIELLT ÄNDAMÅL, BEGRÄNSAS HÄRI GENOM DEN TILLÄMPLIGA GARANTIPERIODEN SOM ANGES OVAN. Under inga omständigheter kan Fellowes hållas ansvarigt för följdskador eller tillfälliga skador som kan härledas till denna produkt. Denna garanti ger dig specifika juridiska rättigheter. Villkoren och varaktigheten för denna garanti gäller överallt utom där lagstiftningen ställer andra begränsningar eller villkor. För vidare information eller för att erhålla garantiservice ska försäljningsställe eller Fellowes kontaktas.

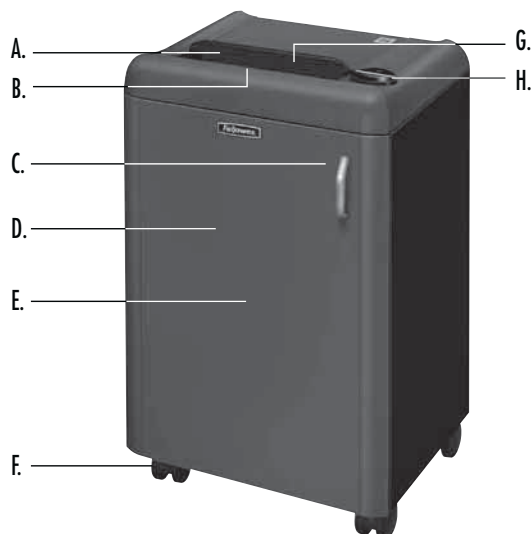

## OVERSIGT

- |                                |                                 |
|--------------------------------|---------------------------------|
| A. Sikkerhedsskærm             | H. Kontrolpalel og LED'er       |
| B. Papirindførsel              | ⊖ 1. TÆNDT/SLUKKET (blå)        |
| C. Afbryderkontakt (åben dør)  | R 2. Baglæns (rød)              |
| D. Dør                         | ☰ 3. Beholderen fuld (gul)      |
| E. Kurv                        | ☐ 4. Dør åben (rød)             |
| F. Kuglehjul                   | ∟ 5. Sikkerhedsskærm åben (rød) |
| G. Se sikkerhedsvejledningerne |                                 |

## EGENSKABER

**Vil makulere:** Kun papir

**Vil ikke makulere:** Klæbemærker, papir i endeløse baner, transparenter, aviser, reklamer, kreditkort af plastik, CD/DVD'er, hæfteklammer, papirklips, pap, laminat, arkivfoldere, røntgenfotos eller andre plasttyper end ovenfor nævnte

**Papir makuleringsstørrelse:**

Højt sikkerhedsniveau ..... 0,8 mm x 5,0 mm

**Maksimum:**

Ark pr. omgang ..... 4\*  
Papirindføringsbredde ..... 240 mm

\*A4 (70 g) papir ved 230 V, 50 Hz, 1,6 A; tungere papir, fugtighed eller anden spænding end angivet kan reducere kapaciteten.

\*For at kunne yde ved fuld kapacitet skal makulatoren være sat til en dedikeret 15 A, 230 V stikkontakt og smøres for hver 15–30 minutters kontinuerlig brug.

## ⚠ ADVARSEL: VIGTIGE SIKKERHEDSVEJLEDNINGER – Læs før anvendelse!



- Anvendelse, vedligeholdelse og servicekrav er beskrevet i brugsanvisningen. Læs hele brugsanvisningen før brug af makuleringsmaskinen.
- Opbevares utilgængeligt for børn og kæledyr. Hold hænderne væk fra papirindførslen. Stilles altid på off eller trækkes ud af stikkontakten, når den ikke anvendes.
- Hold fremmedobjekter – handsker, smykker, tøj, hår osv. borte fra maskinens åbninger. Hvis der kommer en genstand ind i den øverste åbning, tryk da på Baglæns (R) for at køre genstanden tilbage.
- Brug IKKE sprayprodukter, oliebaseerede smøremidler eller smøremidler på spraydåse på eller i nærheden af makuleringsmaskinen. BRUG IKKE "DÅSELUFT" eller "LUFTFORSTØVERE" PÅ MAKULERINGSMASKINEN. Dampe fra drivgassen og oliebaseerede smøremidler kan forbrænde og forårsage alvorlig tilskadekomst.
- Må ikke anvendes, hvis den er beskadiget eller defekt. Maskinen må ikke skilles ad. Må ikke anbringes i nærheden af eller over varmekilder eller vand.
- Denne makulator har en afbryderkontakt i kabinetdøren. Døren skal være helt lukket, for at makulatoren kan bruges. I tilfælde af en nødsituation kan kabinetdøren åbnes. Dette vil omgående standse makulatoren.
- Undgå berøring af udækkede knive under makuleringsmaskinens hoved.
- Makulatoren skal sættes i en stikkontakt med korrekt jordforbindelse eller en stikdåse med den spænding og strømstyrke, der er angivet på mærkaten. Den jordforbundne stikkontakt eller stikdåse skal være installeret i nærheden af udstyret og skal være let tilgængelig. Energiomformere, transformatorer og forlængerledninger bør ikke bruges med dette produkt.
- BRANDFARE - Må IKKE bruges til at makulere lykånskingskort med lydchips eller batterier.
- Kun til indendørs brug.
- Tag stikket ud før rengøring eller servicearbejde.
- Brug ikke maskinen med mindre sikkerhedsskærmen er lukket (A).

## GRUNDLÆGGENDE OPSÆTNING

### OPSÆTNING AF MAKULATOREN



Åbn døren

Placer skærehovedet øverst i kabinettet, det er bedst at være 2 cm det

Se efter, at der er en dedikeret 15 A, 230 V stikkontakt til rådighed

Se efter, at sikkerhedsklappen sidder rigtigt

## GRUNDLÆGGENDE BETJENING AF MAKULERINGSMASKINEN

### SÅDAN MAKULERER MAN



Sæt maskinen til stikkontakten og se efter, at døren er lukket

Tryk på (⊖) TÆNDT for at aktivere

Før papiret lige ind i papirindførslen og giv slip

Når du er færdig med at makulere, stiller du afbryderknappen på (⊖) SLUKKET

Undlad at gøre noget, og maskinen vil automatisk slukkes efter 30 minutter uden aktivitet

## AVANCEREDE EGENSKABER VED PRODUKTET



**SILENT SHRED™** SilentShred™ teknologi  
SilentShred™ støj kvalitet  
makulerer uden forstyrrende  
afbrydelser pga. støj



**SAFETY SHIELD™** Sikkerhedsskærm  
Den elektronisk kontrollerede  
skærm standser maskinen, når den  
åbnes, for ekstra sikkerhed



**AUTO SHUT OFF™** Automatisk slukning  
Efter 30 minutters inaktivitet slukkes  
maskinen automatisk, så der ikke er  
noget strømforbrug

For yderligere information om alle Fellowes avancerede produkt egenskaber, gå ind på [www.fellowes.com](http://www.fellowes.com)

## VEDLIGEHOLDELSE AF PRODUKTET

### RENGØRING AF AUTOSTART INFRARØDE SENSORER

Papirføljingsensoren er designet med henblik på vedligeholdelsesfri anvendelse. Imidlertid kan det i sjældne tilfælde ske, at sensoren bliver blokeret med papirstøv, hvilket vil få motoren til at køre, selv om der ingen papir er i (bemærk: Der sidder to papirføljingsensorer midt i papirindføringen).

#### SÅDAN RENGØRES SENSORERNE

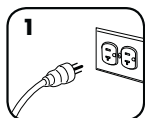

Sluk for maskinen og tag stikket ud

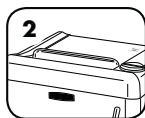

Find den infrarøde autostartsensor

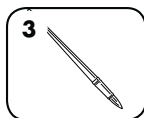

Brug en tynd pensel med langt skaft til at rengøre sensorerne. Sørg for at bruge en ren, tør pensel

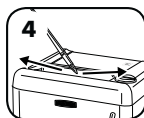

Børst al kontaminering bort fra papirsensorerne

### SMØRING AF MAKULERINGSMASKINEN



Alle højsikkerhedsklippere kræver smøring for bedste præstation. Hvis ikke den smøres, vil maskinen evt. have formindsket kapacitet, afgive ubehagelig støj under makulering, og den kan evt. bryde sammen. For at undgå disse problemer anbefaler vi, at du smører makulatoren, hver gang du tømmer affaldsbeholderen eller for hver 15-30 minutters kontinuerlig brug.

#### FØLG SMØRINGSFREM GANGSMÅDEN NEDENFOR OG GENTAG DEN TO GANGE.

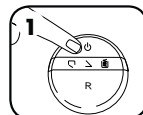

Stil på Slukket (⊖), og tag stikket ud af stikkontakten

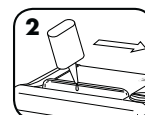

\*Påfør olie hen over indførslen

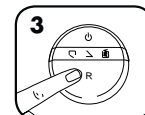

Tryk på Baglæns (R)

**Vigtigt:** For bedste ydelse skal makuleringsmaskinen smøres med Fellowes High Security olie (3525601). \*Brug af standard makuleringsolie anbefales ikke.



## FEJLFINDING

- Beholderen fuld-indikator: Når indikatoren tændes, er maskinens beholder fuld, og skal tømmes. Brug Fellowes affaldspose 36053.
- Indikator for sikkerhedsskærmen: Når den blinker skiftevis med Tændt/Slukket (⊖) LED, er sikkerhedsskærmen åben og makuleringen vil standse. Se efter, at sikkerhedsskærmen er lukket for at forstærke med makulering.
- Dør åben-indikator: Når den blinker skiftevis med Tændt/Slukket (⊖) LED, er døren åben. Se efter, at døren er lukket for at forstærke med makulering.
- Papirkapacitetsindikator: Når det blå lys blinker, er der sat for meget papir i. Maskinen vil automatisk standse og bakke papiret ud. Om nødvendigt, så tryk på (R) og kørs makuleringsmaskinen i baglæns. Se afsnittet Papirstop nedenfor.
- Overopvarmningsindikator: Når den blinker skiftevis med Tændt/Slukket (⊖) LED, har makulatoren behov for en 10-15 minutters afkølingsperiode. Når (⊖) er blå, kan man fortsætte makulering.

## PAPIRSTOP



Når det røde lys blinker, er der sat for meget papir i. Maskinen vil automatisk standse og bakke papiret ud.



Træk forsigtigt uopskåret papir væk fra papirindførslen.

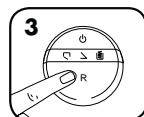

Om nødvendigt kan man trykke på Baglæns (R) for at køre baglæns og trække umakuleret papir ud.



Makuler 1 ark papir for at rense knivene. Genoptag normal makulering.

## BEGRÆNSET PRODUKTGARANTI

Begrænset garanti: Fellowes, Inc. ("Fellowes") garanterer, at alle maskinens dele er fri for materialedefekter og fabrikationsfejl og yder servicearbejde og support til den oprindelige kunde i 1 år fra købsdatoen. Fellowes garanterer, at maskinens knive er fri for materialedefekter og fabrikationsfejl i 1 år fra den oprindelige kundes købsdato. Hvis det konstateres, at en del er defekt under garantiperioden, vil den eneste og eksklusive afhjælpende foranstaltning være reparation eller ombytning, efter Fellowes valg og omkostning, af den defekte del. Denne garanti gælder ikke i tilfælde af overlast, misbrug eller uautoriseret reparation. Brugeren er ansvarlig for eventuelle yderligere udgifter, som Fellowes måtte pådrage sig ved servicearbejde på

papirmakuleringsmaskinen i et andet land end det, hvori makuleringsmaskinen oprindeligt blev solgt. ENHVER IMPLICIT GARANTI, INKLUSIV SALGBARHED ELLER BRUGSEGNETHED TIL ET SPECIELT FORMÅL, ER HERMED BEGRÆNSET I VARIGHED TIL DEN PÅGÆLDENDE GARANTIPERIODE SOM NÆVNT OVENFOR. I intet tilfælde er Fellowes ansvarlig for nogen følge- eller indirekte skader, som kan henføres til dette produkt. Denne garanti giver dig specifikke juridiske rettigheder. Varighed, betingelser og vilkår under denne garanti er gældende på verdensplan, undtagen hvor andre begrænsninger, restriktioner eller forhold kræves af den lokale lov. For yderligere detaljer eller for service under denne garanti, bedes du kontakte os eller din forhandler.

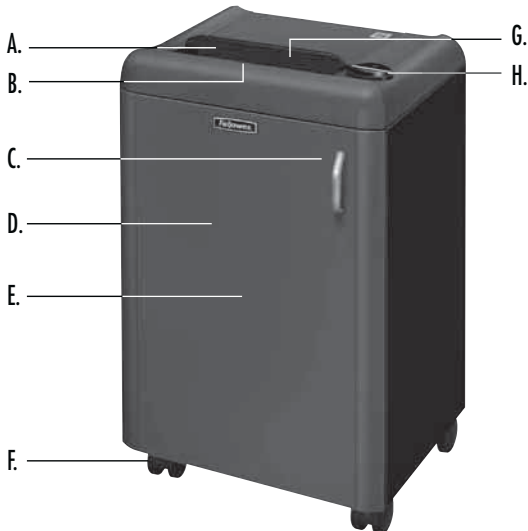

## SELITYKSET

- |                               |                                     |
|-------------------------------|-------------------------------------|
| A. Turvasuojus                | H. Ohjauspaneeli ja LED-merkkivalot |
| B. Paperin syöttöaukko        | ○ 1. PÄÄLLÄ/POIS (sininen)          |
| C. Virtakatkaisija (ovi auki) | R 2. Taaksepäin (punainen)          |
| D. Ovi                        | ☰ 3. Säiliö täynnä (keltainen)      |
| E. Silppusäiliö               | □ 4. Ovi auki (punainen)            |
| F. Rullapyörät                | △ 5. Turvasuojus auki (punainen)    |
| G. Katso turvaohjeet          |                                     |

## OMINAISUUDET

**Silppuaa:** Vain paperi

**Ei silppua:** Tarralaput, jatkolomakkeet, kalvot, sanomalehdet, roskapostit, muoviset luottokortit, CD-/DVD-levyt, niitit, paperiliittimet, pahvit, laminoidut tuotteet, kansiot, röntgenkuvat tai muut kuin yllä mainitut muovit

**Paperisilppukoko:**

Korkea turvallisuustaso ..... 0,8 mm x 5,0 mm

**Enimmäismäärät:**

Arkia per syöttö..... 4\*  
Paperinsyöttöleveys..... 240 mm

\*A4 (70 g), 230 V, 50 Hz, 1,6 ampeeria; paksumpi paperi, kosteus tai muu jännite voi heikentää suorituskkyä.

\*Tämän suorituskvyn saavuttamiseksi silppuri on kytkettävä asianmukaiseen 15 ampeeria ja 230 V pistorasiaan sekä voideltava öljyllä jatkuvassa käytössä 15 – 30 minuutin välein.

## VAROITUS: TÄRKEITÄ TURVAOHJEITA — Lue ennen käyttöä!



- Käyttö-, ylläpito- ja huoltovaatimukset on esitetty käyttöohjeessa. Lue käyttöohjeet kokonaan läpi ennen silppurin käyttämistä.
- Pidä poissa lasten ja kotieläinten ulottuvilta. Pidä kädet poissa paperin syöttöaukosta. Katkaise virta tai irrota sähköjohto aina, kun laitetta ei käytetä.
- Pidä vieraat esineet – käsineet, korut, vaatteet, hiukset, jne. – poissa silppurin syöttöaukosta. Jos jokin esine joutuu silppurin yläaukkoon, paina Taaksepäin (R) -painiketta ja pidä sitä alhaalla esineen poistamiseksi.
- ÄLÄ käytä aerosolituotteita, öljypohjaisia tai aerosolivoiteluaineita silppuriin tai sen lähellä. ÄLÄ KÄYTÄ PAINEILMATUOTTEITA SILPPURIIN. Ponnekaasut ja öljypohjaiset voiteluaineet saattavat syttyä tuleen ja aiheuttaa vakavia vammoja.
- Älä käytä silppuria, jos se on rikki tai siinä on toimintahäiriöitä. Älä pura silppuria. Älä aseta silppuria kuumaan tai märkään paikkaan.
- Silppurissa on virtakatkaisija kaapin ovesa. Oven on oltava kokonaan kiinni silppurin käyttämiseksi. Häätötilanteessa avaa kaapin ovi. Tämä pysäyttää silppurin välittömästi.
- Vältä koskettamasta silppurin alla olevia koteloimattomia leikkuuteriä.
- Silppuri on liitettävä asianmukaisesti maadoitettuun seinäpistorasiaan tai liitäntään, jonka ampeeriluku on tuotetarran mukainen. Maadoitettu pistorasia tai liitäntä on asennettava laitteen lähelle ja helposti käsiteltävissä olevaan paikkaan. Tämän tuotteen kanssa ei saa käyttää konverttereita, muuntajia tai jatkojohtoja.
- PALOVAARA – ÄLÄ silppua äänisiruja tai paristoja sisältäviä onnittelukortteja.
- Vain sisäkäyttöön.
- Irrota virtajohto ennen silppurin puhdistamista tai huoltamista.
- Älä käytä silppuria, ellei turvasuojus ole kiinni (A).

## PERUSASETUS

### SILPPURIN ASETUS



1. Avaa ovi

2. Sijoita leikkuupää kaappiin yläosaan toisen henkilön avustamana

3. Varmista virtalähteen arvot 15 ampeeria ja 230 V

4. Varmista, että turvasuojus on paikallaan

## PERUSSILPPUAMINEN

### SILPPUA



1. Kytke virtajohto ja varmista, että ovi on kiinni

2. Paina (P) PÄÄLLÄ käynnistääksesi laitteen

3. Syötä paperia suoraan paperin syöttöaukkoon ja päästä irti

4. Kun silppuaminen on päättynyt, paina (O) POIS

5. Älä tee mitään, jolloin silppuri sammuu automaattisesti 30 minuutin kuluttua, jos silppuria ei käytetä



## LAITTEEN LISÄTOIMINNOT



**SILENT SHRED™** SilentShred™-tekniikka  
SilentShred™-äänenvaimennustekniikka silppuaa ilman meluisia keskeytyksiä



**SAFETY SHIELD™**

**Turvasuojus**  
Sähköisesti ohjatun suojuksen avautuessa silppuri pysähtyy turvallisuuden parantamiseksi



**AUTO SHUT OFF™**

**Automaattinen sammutus**  
Jos silppuria ei käytetä 30 minuutin aikana, se kytkeytyy automaattisesti pois päältä energiankulutuksen lopettamiseksi

Lisätietoja kaikista Fellowesin edistyksellisistä tuotepiirteistä saat sivustolta [www.fellowes.com](http://www.fellowes.com)

## TUOTTEEN HUOLTO

### AUTOMAATTIKÄYNNISTYKSEN INFRAPUNA-ANTUREIDEN PUHDISTAMINEN

Paperintunnistusanturit on suunniteltu toimimaan ilman käyttäjän huoltotoimenpiteitä. Paperipöly saattaa kuitenkin joskus peittää anturit, jolloin moottori pysyy käynnissä, vaikka laitteessa ei olisi paperia (Huomio: Laitteen kaksi paperintunnistusanturia sijaitsevat paperin syöttöaukon keskellä).

#### ANTUREIDEN PUHDISTAMINEN

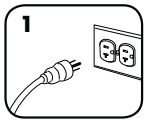

1  
Sammuta laite ja irrota silppurin sähköjohto pistorasiasta

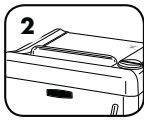

2  
Paikanna automaattisen käynnistyksen infrapuna-anturi

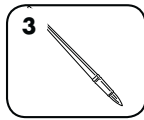

3  
Puhdista anturit ohuella, pitkävärtisellä harjalla. Varmista, että harja on puhdas ja kuiva



4  
Puhdista lika paperiantureista

### SILPPURIN VOITELU

Kaikkien korkean turvallisuustason silppurien optimaalinen toiminta edellyttää öljymistä. Jos laitetta ei öljytä, sen silppuamiskapasiteetti voi heikentyä, silppuamisen aikana voi kuulua asiaankuulumattomia ääniä ja laite saattaa lopulta lakata toimimasta. Vältäaksesi nämä ongelmat suosittelemme silppurin öljymistä aina silppusäiliön tyhjentämisen yhteydessä tai jatkuvassa käytössä 15 - 30 minuutin välein.

#### VOITTELE ALLA MAINITUN MUKAISESTI JA TOISTA KAHDESTI

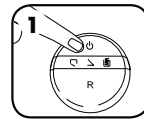

1  
Aseta POIS (○)-asentoon ja irrota pistoke

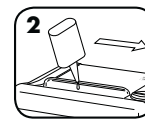

2  
\*Voitele syöttöaukko öljyllä

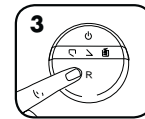





3  
Paina Taaksepäin (R)

**Tärkeää: Parhaan silppuamisen takaamiseksi käytä Fellowes High Security -öljyä (3525601). \*Tavallisen silppuriöljyn käyttäminen ei ole suositeltavaa.**



## VIANMÄÄRITYS

-  Silppusäiliö täynnä -merkkivalo: Kun tämä merkkivalo palaa, silppusäiliö on täynnä ja siksi se on tyhjennettävä. Käytä Fellowes-roskapussia 36053.
-  Turvasuojuksen merkkivalo: Kun tämä vilkkuu vuorotellen Päällä/Pois (○) LED-merkkivalon kanssa, turvasuojus on auki ja silppuaminen pysähtyy. Silppuamisen jatkamiseksi varmista, että turvasuojus on kiinni.
-  Ovi auki -merkkivalo: Kun tämä vilkkuu vuorotellen Päällä/Pois (○) LED-merkkivalon kanssa, ovi on auki. Silppuamisen jatkamiseksi varmista, että ovi on kiinni.
-  Paperin suorituskyvyn merkkivalo: Kun tämä vilkkuu sinisenä, paperia on syötetty liikaa. Silppuri pysähtyy automaattisesti ja syöttää paperia taaksepäin. Tarvittaessa paina (R) syöttääksesi silppurissa olevaa paperia taaksepäin. Katso alla olevaa paperitukoksen osiota.
-  Ylikuumentamisen merkkivalo: Kun tämä vilkkuu vuorotellen Päällä/Pois (○) LED-merkkivalon kanssa, silppurin on annettava jäähtyä 10–15 minuutin ajan. Kun (○) on sininen, jatka silppuamista.

## PAPERITUKOS



1  
Kun tämä vilkkuu punaisena, paperia on syötetty liikaa. Silppuri pysähtyy automaattisesti ja syöttää paperia taaksepäin.



2  
Vedä silppuamaton paperi varovasti paperin syöttöaukosta.

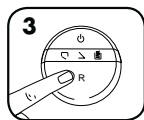

3  
Mikäli tarpeen, paina Taaksepäin (R) -painiketta syöttääksesi paperia taaksepäin ja vedä leikkaamaton paperi pois silppurista.



4  
Silppua 1 paperiarikki terien selvittämiseksi. Palaa normaaliin silppuamiseen.

## TUOTTEEN RAJOITETTU TAKUU

Rajoitettu takuu Fellowes, Inc. ("Fellowes") takaa, että koneen osissa ei ole materiaali- ja valmistusvikoja. Yhtiö takaa koneen leikkuuterien materiaali- ja valmistusvialta 1 vuodeksi tuotteen alkuperäisestä ostopäivästä lukien. Fellowesin takuu kattaa koneen leikkuuterien materiaali- ja valmistusvialta 1 vuodeksi tuotteen alkuperäisestä ostopäivästä lukien. Jos osassa havaitaan vika takuuaikana, ainoana ja yksinomaisena ratkaisuna on viollisen osan korjaus tai vaihto Fellowesin valinnan mukaan ja kustannuksella. Takuu ei kata väärinkäyttöä, virheellistä käsittelyä tai valtuuttamatonta korjausta. Käyttäjä vastaa kaikista mahdollisista Fellowesille koituvista lisäkustannuksista, kun paperisilppuria huolletaan sen

maan ulkopuolella, jossa silppuri on alunperin ostettu. KAIKKIEN HILJAIKSEN TAKUIDEN, MUKAAN LUKIEN KAUPALLISTAMINEN TAI SOVELTUVUUS TIETTYÄ TARKOITUSTA VARTEN, KESTO ON SITEN RAJATTU EDELLÄ MÄÄRÄTYN TAKUUAJAN MUKAISESTI. Fellowes ei vastaa missään tapauksessa tästä tuotteesta johtuvista välillisistä tai tahattomista vahingoista. Tämä takuu antaa käyttäjälle erityiset lainmukaiset oikeudet. Tämän takuun kesto ja ehdot ovat voimassa maailmanlaajuisesti lukuunottamatta paikallisen lainsäädännön edellyttämistä erilaisista rajoituksista tai ehtoja. Lisätietoja tai takuunalaisia palveluja on saatavissa meiltä tai jälleenmyyjältäsi.

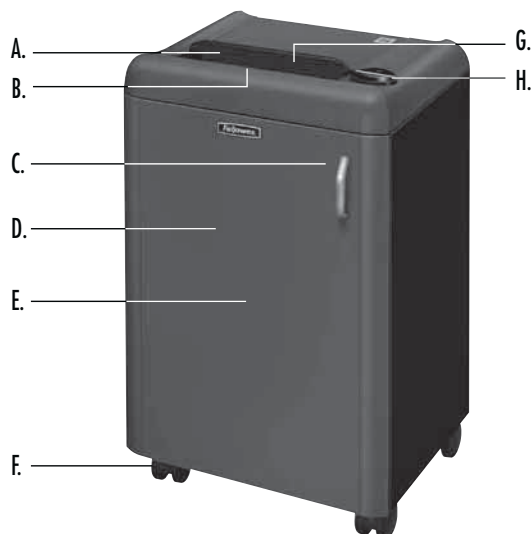

## FORKLARING

- |                                 |                                       |
|---------------------------------|---------------------------------------|
| A. Sikkerhetsskjerm             | H. Kontrollpanel og LED               |
| B. Papir entry                  | ⊖ 1. PÅ/AV (blå)                      |
| C. Frakoblingsbryter (åpne dør) | R 2. Revers (rød)                     |
| D. Dør                          | 🗑️ 3. Kurven er full (gul)            |
| E. Kurv                         | ☑️ 4. Døren er åpen (rød)             |
| F. Hjul                         | ⚡ 5. Sikkerhetsskjermen er åpen (rød) |
| G. Se sikkerhetsanvisningene    |                                       |

## KAPASITET

**Makulerer:** Kun papir

**Makulerer ikke:** Klistremerker, papir i løpende bane, transparenter, aviser, papp, søppelpost, plast kredittkort, CD-/DVD-plater, stifter, små binders, store binders, laminater, arkivmapper, røntgenbilder eller plast annet enn det som er nevnt ovenfor

**Papirmakuleringsstørrelse:**

Høy sikkerhet.....0,8 mm x 5,0 mm





**Maks.:**

Ark pr. gjennomgang.....4\*  
Innføringsbredde.....240 mm

\*A4 (70 g) papir ved 230 V, 50 Hz, 1,6 A; tyngre papir, fuktighet eller annen spenning enn den som er oppgitt kan redusere kapasiteten.

\*Makuleringsmaskinen må være tilkoblet et eget 15 A, 230 V strømnett og oljes med 15-30 minutters intervall ved kontinuerlig bruk.

## ⚠️ ADVARSEL: VIKTIGE SIKKERHETSINSTRUKSER — Må leses før bruk!

-  • Drifts-, vedlikeholds- og servicekrav er oppgitt i brukerhåndboken. Les hele brukerhåndboken før makuleringsmaskinen tas i bruk.
-  • Oppbevares utilgjengelig for barn og kjæledyr. Hold hendene borte fra papiråpningen. Slå alltid av eller koble fra makuleringsmaskinen når den ikke er i bruk.
-  • Hold fremmedlegemer – hansker, smykker, klær, hår, osv. — unna makuleringsmaskinens åpninger. Hvis det kommer en gjenstand inn i toppåpningen, slår du på Revers (R) for å kjøre den ut igjen.
-  • BRUK IKKE aerosolprodukter, petroleumsbaserte smøremidler eller aerosolbaserte smøremidler på eller i nærheten av makuleringsmaskinen. BRUK IKKE "TRYKKLUFT" eller "LUFTSPRAY" PÅ MAKULERINGSMASKINEN. Damp fra drivmidler og petroleumsbaserte smøremidler kan ta fyr og forårsake alvorlig skade.
-  • Makulatoren må ikke brukes hvis den er skadet eller defekt. Makuleringsmaskinen må ikke demonteres.

- Makulatoren må ikke plasseres i nærheten av eller over varme- eller vannkilder.
- Denne makuleringsmaskinen har en bryter for frakobling av strøm i kabinett døren. Døren må være fullstendig lukket for å kunne bruke makuleringsmaskinen. Åpne kabinett døren i nødsfall. Denne handlingen vil stoppe makuleringsmaskinen umiddelbart.
- Unngå å berøre ubeskyttede skjæreblader under makuleringshodet.
- Makulatoren skal kobles til jordet stikkontakt eller uttak med spenning og strømstyrke som angitt på etiketten. Jordet stikkontakt eller uttak skal være i nærheten av utstyret og lett tilgjengelig. Strømfornere, transformatorer eller skjøteledninger må ikke brukes sammen med dette produktet.
- BRANNFARE – IKKE makuler gratulasjonskort, osv. med lyd-chips eller batterier.
- Kun for innendørs bruk.
- Koble makuleringsmaskinen fra strømmettet før rengjøring og service.
- Ikke bruk maskinen når sikkerhetsskjermen er åpen (A).

## GRUNNLEGGENDE OPPSETT

### MAKULERINGSMASKINENS OPPSETT



1. Åpne døren

2. Plasser knivhodene inn øverst i kabinettet. Bruk to personer

3. Påse tilgang til et eget 15 A, 230 V strømnett

4. Påse at sikkerhetsklaffen er trygt på plass

## GRUNNLEGGENDE MAKULERING

### MAKULERE



1. Plugg inn, og påse at døren er lukket

2. Trykk på (⊖) PÅ for å aktivere

3. Mat papir direkte inn i papirinnngangen og slipp

4. Slå (⊖) AV etter ferdig makulering

5. Ikke gjør noe, og makuleringsmaskinen slår seg av automatisk etter 30 minutter uten aktivitet

## AVANSERTE PRODUKTFUNKSJONER



**SILENT SHRED™**

SilentShred™-teknologi  
SilentShred™ lydqualität  
makulerer uten høylytte avbrudd



**SAFETY SHIELD™**

Sikkerhetsskjerm  
Elektronisk styrt skjerm stopper  
makuleringsmaskinen når den åpnes,  
for avansert sikkerhet



**AUTO SHUT OFF™**

Automatisk nedstenging  
Etter 30 minutter uten aktivitet slår  
makuleringsmaskinen seg automatisk  
av og bruker ikke lenger strøm

Mer informasjon om alle avanserte produktfunksjoner fra Fellowes kan du finne på [www.fellowes.com](http://www.fellowes.com)

## PRODUKTVEDLIKEHOLD

### RENGJØRE DE INFRARØDE AUTO-START-SENSORENE

Papirregistreringssensorene er konstruert for vedlikeholdsfri bruk. I sjeldne tilfeller kan sensorene imidlertid bli tildekket av papirstøv som kan gjøre at motoren kjører selv om det ikke er papir tilstede (merk: det er to papirregistreringssensorer midt i papirinngangen).

#### SLIK RENGJØR DU SENSORENE

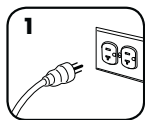

Slå av og koble fra makuleringsmaskinen

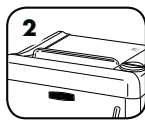

Finn den infrarøde Auto-start-sensoren

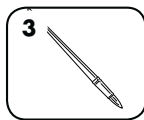

Bruk en tynn, langhåret børste for å rengjøre sensorene. Påse at børsten er ren og tørr

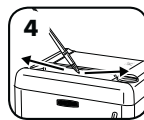

Fjern all forurensing fra papirsensorene

### SMØRE MAKULERINGSMASKINEN

Alle høysikkerhets makuleringsknivene trenger olje for best mulig ytelse. Dersom de ikke blir smurt, vil maskinen få redusert arkkapasitet, forstyrrende støy ved makulering, og kan slutte å kjøre. For å unngå disse problemene anbefaler vi at du oljer makuleringsmaskinen hver gang du tømmer avfallskurven eller med 15–30 minutters intervall ved kontinuerlig bruk.

#### FØLG SMØREPROSEDYREN NEDENFOR, OG GJENTA TO GANGER

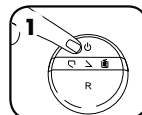

Sett bryteren til Av (O), og trekk ut støpselet



\*Påfør olje over hele inngangen

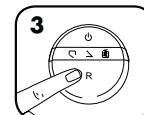





Trykk på Revers (R)

Viktig: For optimal ytelse under makulering, bruk Fellowes høysikkerhetsolje (3525601). \*Bruk av standard olje for makuleringsmaskiner er ikke anbefalt.



## FEILFINNING

-  Indikator, kurven er full: Når denne lyser, er makuleringsmaskinens avfallskurv full og må tømmes. Bruk Fellowes avfallspose 36053.
-  Indikator for sikkerhetsskjerm: Når denne blinker sammen med LED-en for På/Av (O), er sikkerhetsskjermen åpen og makuleringen vil stoppe. Påse at sikkerhetsskjermen er lukket for å fortsette makulering.
-  Åpen dør-indikator: Når denne blinker sammen med LED-en for På/Av (O), er døren åpen. Påse at døren er lukket for å fortsette makuleringen.
-  Indikator for papirkapasitet: Når denne blinker blått, er for mye papir ført inn. Makuleringsmaskinen vil stoppe automatisk og sende papiret tilbake. Trykk om nødvendig på (R) for å kjøre makuleringsmaskinen i revers. Se delen om fastkjøring nedenfor.
-  Indikator for overheting: Når denne blinker sammen med LED-en for På/Av (O), krever makuleringsmaskinen en avkjølingsperiode på 10–15 minutter. Når (O) er blå, kan du fortsette makuleringen.

## FASTKJØRING



Når denne blinker rødt, er for mye papir ført inn. Makuleringsmaskinen vil stoppe automatisk og sende papiret tilbake.



Trekk forsiktig ut ukuttet papir fra papirinngangen.

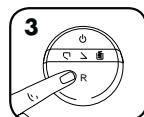

Trykk om nødvendig på Revers (R) for å kjøre makuleringsmaskinen i revers, og dra deretter det ukuttede papiret ut av maskinen.



Makuler ett ark for å rense knivene. Gjenoppta vanlig makulering.

## BEGRENSET PRODUKTGARANTI

Begrenset garanti: Fellowes, Inc. ("Fellowes") garanterer at maskindelene er fri for defekter i materiale og utførelse, og leverer service og støtte i 1 år fra kjøpsdato for den opprinnelige kjøperen. Fellowes garanterer at skjærebladene på maskinen er fri for defekter i materiale og utførelse i 1 år fra kjøpsdato for den opprinnelige kjøperen. Hvis det skulle oppstå defekter på noen del i garantiperioden, vil den eneste og eksklusive godtgjørelsen være reparasjon eller utskifting av denne, etter Fellowes' valg og for selskapets regning. Denne garantien gjelder ikke i tilfeller av misbruk, feilhåndtering eller ikke-autorisert reparasjon. Brukeren er ansvarlig for enhver tilleggskostnad Fellowes måtte pådra seg ved service på makulatoren i et annet land

enn der hvor maskinen opprinnelig ble solgt. ENHVER UNDERFORSTÅTT GARANTI, INKLUDERT DET SOM MÅTTE GJELDE SALGBARHET ELLER EGNETHET FOR ET BESTEMT FORMÅL, ER HERVED BEGRENSET TIL VARIGHETEN AV DEN AKTUELLE GARANTIPERIODEN SOM ER ANGITT OVENFOR. Fellowes skal ikke under noen omstendighet kunne holdes ansvarlig for følgeskader eller tilfeldige skader som kan tilskrives dette produktet. Denne garantien gir deg visse juridiske rettigheter. Garantien varighet, vilkår og betingelser er gyldige verden over, unntatt der hvor lokale lover måtte pålegge ulike begrensninger, restriksjoner eller betingelser. Ta kontakt med oss eller forhandleren for mer informasjon, eller for å få service ifølge garantien.

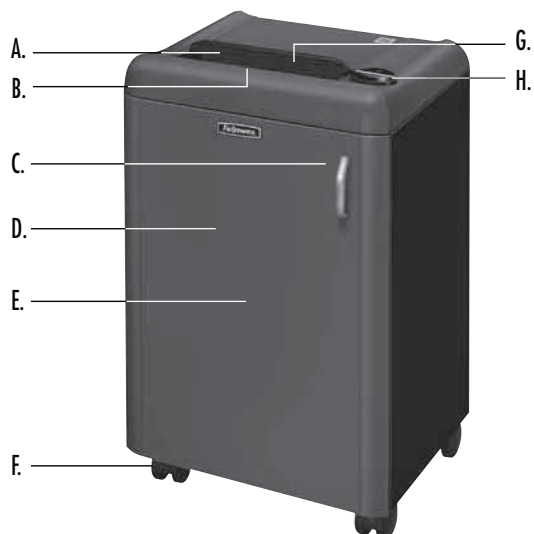

## ELEMENTY URZĄDZENIA

- |                                                 |                                                |
|-------------------------------------------------|------------------------------------------------|
| A. Osłona bezpieczeństwa                        | H. Panel sterowania i diody LED                |
| B. Szczelina wejściowa na papier                | ⊖ 1. WŁ./WYŁ. (niebieska)                      |
| C. Przełącznik rozłączający (otwarte drzwiczki) | R 2. Cofania (czerwona)                        |
| D. Drzwiczki                                    | 🗑️ 3. Kosz pełny (żółta)                       |
| E. Kosz                                         | ☑️ 4. Otwarte drzwiczki (czerwona)             |
| F. Kółka samonastawne                           | ⚡ 5. Otwarta osłona zabezpieczająca (czerwona) |
| G. Patrz instrukcje bezpieczeństwa              |                                                |

## MOŻLIWOŚCI

**Niszczy:** Tylko papier

**Nie niszczy:** Etykiety samoprzylepnych, papieru ciągłego, folii przezroczystych, gazet, niechcianej korespondencji, plastikowe karty kredytowe, dysków CD/DVD, zszywek, spinaczy do papieru, tektury, materiałów laminowanych, folderów na dokumenty, zdjęć rentgenowskich i innych materiałów plastikowych niewymienionych wyżej

**Wymiary zniszczonego papieru:**

Wysoki poziom bezpieczeństwa (DIN 6)..... 0,8 mm x 5,0 mm

**Maksymalnie:**

Kartek jednorazowo..... 4\*  
Szerokość szczeliny wejściowej na papier..... 240 mm

\*Papier A4 (70 g), przy napięciu 230 V, 50 Hz, 1,6 A; cięższy papier, większa wilgotność lub inny prąd niż znamionowy mogą zmniejszyć wydajność.

\*Aby działać optymalnie, niszczarka musi być podłączona do osobnego gniazda 15 A, 230 V i musi być olejana co 15–30 minut ciągłego użycia.

## ⚠️ OSTRZEŻENIE: WAŻNE WSKAZÓWKI BEZPIECZEŃSTWA — Przeczytać przed użyciem!



- Wymagania dotyczące obsługi, konserwacji i serwisowania przedstawiono w instrukcji obsługi. Przed użyciem niszczarki przeczytać całą instrukcję obsługi.
- Przechowywać poza zasięgiem dzieci i zwierząt domowych. Nie zbliżać rąk do szczeliny wejściowej na papier. Kiedy urządzenie nie jest używane, należy bezwzględnie ustawić jego przełącznik w położeniu Wył. lub odłączyć przewód od gniazda zasilania.
- Nie zbliżać nieodpowiednich przedmiotów – rękawic, biżuterii, ubrania, włosów, itd. do szczeliny niszczarki. W razie wciągnięcia takiego przedmiotu w szczelinę górną, ustawić przełącznik w położeniu Cofanie (R) i przytrzymać go do momentu całkowitego wysunięcia się przedmiotu.
- NIE używać do czyszczenia niszczarki ani w jej pobliżu aerozoli, smarów na bazie ropy naftowej ani smarów w sprayu. DO CZYSZCZENIA NISZCZARKI NIE UŻYWAĆ SPRĘŻONEGO POWIETRZA. Opary nośników lub smarów na bazie ropy naftowej mogą się zapalić, powodując ciężkie obrażenia.
- Nie włączać uszkodzonej ani wadliwie działającej niszczarki. Nie rozmontowywać niszczarki. Nie umieszczać niszczarki w pobliżu źródeł ciepła lub wody, ani nad nimi.
- Niszczarka wyposażona jest w przełącznik rozłączający zlokalizowany w drzwiczkach szafki. Niszczarkę można uruchomić dopiero po całkowitym zamknięciu drzwiczek szafki. W razie niebezpieczeństwa należy otworzyć drzwiczki szafki. Spowoduje to natychmiastowe przerwanie pracy niszczarki.
- Unikać dotykania ostrzy tnących, widocznych pod głowicą.
- Niszczarkę należy podłączyć do odpowiednio uziemionego gniazda ściennego bądź gniazda, w którym napięcie i natężenie prądu są zgodne z wartościami znamionowymi, podanymi na etykiecie. Uziemione gniazdo elektryczne musi znajdować się w pobliżu urządzenia i być łatwo dostępne. Urządzenia nie należy podłączać do przetworników napięcia, transformatorów ani przedłużaczy.
- ZAGROŻENIE POŻAREM — NIE niszczyć kartek z pozytywką lub bateriami.
- Urządzenie jest przeznaczone tylko do użytku w zamkniętych pomieszczeniach.
- Wyjąć wtyczkę urządzenia z gniazda zasilania przed czyszczeniem lub serwisowaniem.
- Nie obsługiwać urządzenia z otwartą osłoną (A).

## PRZYGOTOWYWANIE URZĄDZENIA DO PRACY

### PRZYGOTOWANIE NISZCZARKI



1 Otworzyć drzwiczki

2 Z pomocą drugiej osoby założyć głowicę na szafkę

3 Zapewnić zasilanie z osobnego gniazda 15 A, 230 V

4 Upewnić się, że osłona zabezpieczająca jest na swoim miejscu

## PODSTAWY OBSŁUGI NISZCZARKI

### SPOSÓB NISZCZENIA



1 Wetknąć wtyczkę do gniazda i upewnić się, że drzwiczki są zamknięte

2 Ustawić przełącznik w położeniu (⊖) WŁ., aby włączyć niszczarkę

3 Wsunąć papier prosto do szczeliny na papier i cofnąć rękę

4 Po zakończeniu niszczenia ustawić przełącznik w położeniu (⊖) WYŁ. albo

5 Nie korzystać z niszczarki. Po upływie 30 minut braku aktywności urządzenie samoczynnie wyłączy się

## ZAAWANSOWANE FUNKCJE PRODUKTU



**SILENT SHRED™**

**Technologia SilentShred™**  
Dzięki technologii SilentShred™ niszczarka pracuje bez nieprzyjemnego hałasu



**SAFETY SHIELD™**

**Osłona zabezpieczająca**  
Elektronicznie sterowana osłona zatrzymuje niszczarkę po otwarciu, co dodatkowo zwiększa bezpieczeństwo



**AUTO SHUT OFF™**

**Automatyczne wyłączenie**  
Po 30 minutach braku aktywności niszczarka automatycznie wyłącza się, a poziom zużywanej energii spada do zera

Dodatkowe informacje na temat wszystkich zaawansowanych funkcji produktów firmy Fellowes można znaleźć pod adresem: [www.fellowes.com](http://www.fellowes.com)

## KONSERWACJA URZĄDZENIA

### CZYSZCZENIE CZUJNIKÓW PODCZERWIENI FUNKCJI AUTOSTART

Czujniki wykrywania papieru są zasadniczo bezobsługowe. Jednak w nielicznych przypadkach może je zasłonić pył papierowy, co spowoduje pracę silnika nawet bez papieru (Uwaga: dwa czujniki wykrywania papieru znajdują się na środku szczeliny wejściowej papieru).

#### SPOSÓB CZYSZCZENIA CZUJNIKÓW

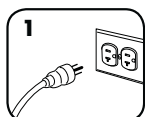

1 Wyłączyć niszczarkę i wyjąć wtyczkę z gniazda zasilania

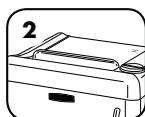

2 Odszukać czujniki podczerwieni funkcji autostart

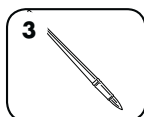

3 Oczyszczyć czujniki cienkim, długim pędzelkiem. Pędzelek musi być czysty i suchy

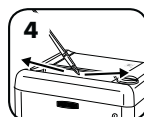

4 Usunąć wszelkie zanieczyszczenia z czujników papieru

### OLIWIENIE NISZCZARKI



Wszystkie niszczarki wymagają okresowego oliwienia w celu zachowania optymalnych parametrów pracy. Jeżeli nie są oliwione, niszczarka może przyjmować mniejszą liczbę kartek, pracować głośno podczas niszczenia, a po pewnym czasie przestać działać. Aby uniknąć takich problemów, należy oliwić niszczarkę przy każdym opróżnieniu kosza na śinki lub co 15-30 minut ciągłego użycia.

#### NALEŻY WYKONAĆ PONIŻSZĄ PROCEDURĘ NANOSZENIA OLEJU I POWTÓRZYĆ JĄ DWUKROTNIĘ

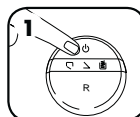

1 Ustawić włącznik w położeniu Wyłączenie (O)



2 \*Nanieść olej na szerokość szczeliny wejściowej

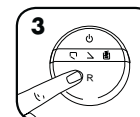

3 Naciśnąć Cofania (R)

**Ważne:** Dla optymalnego działania niszczarki używać wysoki olej wysokiego bezpieczeństwa Fellowes (3525601). \*Nie zaleca się używania standardowego oleju do niszczarek.



## ROZWIĄZYWANIE PROBLEMÓW



Kosz pełny: Świecenie tej lampki oznacza, że kosz niszczarki jest pełny i wymaga opróżnienia. Używać worków na śinki Fellowes 36053.



Osłona zabezpieczająca: Kiedy miga na zmianę z lampką Wł./Wył. (O), osłona zabezpieczająca jest otwarta, co powoduje przerwanie niszczenia. Aby wznowić niszczenie, należy starannie zamknąć osłonę zabezpieczającą.



Otwarte drzwiczki: Kiedy miga na zmianę z lampką Wł./Wył. (O), drzwiczki są otwarte. Aby wznowić niszczenie, należy starannie zamknąć drzwiczki.



Ostrzegająca o nadmiarze kartek: Kiedy miga na niebiesko, włożono zbyt wiele kartek papieru. Niszczarka samoczynnie zatrzyma się i cofnie papier. W razie konieczności naciśnąć przycisk Cofnij (R). Zob. Blokada papieru poniżej.



Ostrzegająca o przegrzaniu: Kiedy miga na zmianę z lampką Wł./Wył. (O), niszczarka wymaga 10-15 minutowego schłodzenia. Kiedy (O) świeci na niebiesko, można wznowić niszczenie.

## BLOKADA PAPIERU



1 Kiedy miga na czerwono, włożono zbyt wiele papieru: Niszczarka samoczynnie zatrzyma się i cofnie papier.



2 Delikatnie wyciągnąć papier ze szczeliny.

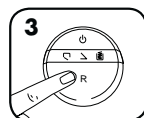

3 W razie konieczności naciśnąć przycisk Cofnij (R), a następnie wyciągnąć niepopięty papier z niszczarki.



4 Zniszczyć 1 arkusz papieru w celu oczyszczenia ostrzy tnących. Wznowić niszczenie w zwykłym trybie.

## OGRANICZONA GWARANCJA NA PRODUKT

Ograniczona gwarancja Firma Fellowes, Inc. („Fellowes”) gwarantuje, że elementy niszczarki pozbawione są wad materiałowych i wykonawczych, oraz zapewnia usługi wsparcia technicznego i serwisowego przez okres 1 roku od dnia zakupu przez pierwszego użytkownika. Firma Fellowes gwarantuje, że ostrza tnące niszczarki nie wykażą wad materiałowych i wykonawczych przez 1 rok od dnia zakupu przez pierwszego użytkownika. Jeżeli w okresie gwarancji jakakolwiek część urządzenia okaże się uszkodzona, użytkownikowi przysługuje wyłącznie prawo naprawy lub wymiany uszkodzonej części na koszt i zgodnie z decyzją firmy Fellowes. Gwarancja nie obowiązuje w przypadku eksploatacji, niewłaściwego stosowania lub nieautoryzowanej naprawy. Użytkownik pokrywa wszelkie dodatkowe koszty poniesione

przez firmę Fellowes w związku z koniecznością serwisowania niszczarki papieru poza krajem, w którym została sprzedana. WSZELKIE DOROZUMIANE GWARANCJE, ŁĄCZNIE Z GWARANCJĄ ZDATNOŚCI HANDLOWEJ I ZDATNOŚCI DO OKREŚLONEGO UŻYTKU SĄ NINIEJSZYM OGRANICZONE W CZASIE DO PODANEGO POWYŻEJ OKRESU TRWANIA ODPOWIEDNIEJ GWARANCJI. W żadnym razie firma Fellowes nie będzie ponosiła odpowiedzialności za szkody wtórne ani uboczne powiązane z urządzeniem. Niniejsza gwarancja daje użytkownikowi konkretne prawa. Czas trwania i warunki niniejszej gwarancji obowiązują na całym świecie, z wyjątkiem sytuacji, gdy lokalne przepisy nakładają inne ograniczenia lub warunki. W razie dalszych pytań lub konieczności wezwania serwisu prosimy o kontakt z nami lub dostawcą urządzenia.



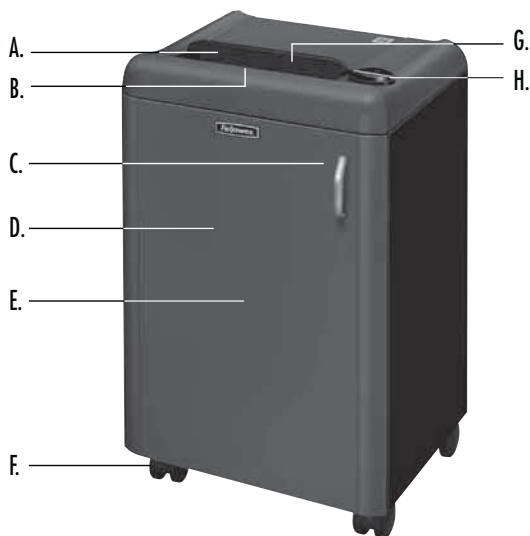

## УСЛОВНЫЕ ОБОЗНАЧЕНИЯ

- |                                              |                                                |
|----------------------------------------------|------------------------------------------------|
| A. Защитный экран                            | H. Panel sterowania i diody LED                |
| B. Проем для загрузки бумаги                 | ⊖ 1. WŁ./WYŁ. (niebieska)                      |
| C. Размыкающий выключатель (открытие дверцы) | R 2. Cofania (czerwona)                        |
| D. Дверца                                    | ⊞ 3. Kosz pełny (żółta)                        |
| E. Корзина                                   | ⊞ 4. Otwarte drzwiczki (czerwona)              |
| F. Ролики                                    | ⊞ 5. Otwarta osłona zabezpieczająca (czerwona) |
| G. См. правила техники безопасности          |                                                |

## УПАКОВКА СОДЕРЖИТ

- 1 x Уничтожитель документов Fellowes
- 1 x Руководство пользователя
- 1 x Образец масла для смазки ножей уничтожителя документов (только для модели с перекрестной резкой)
- 1 уп. x Образец мешков для отходов

## ФУНКЦИОНАЛЬНЫЕ ВОЗМОЖНОСТИ

**Измельчает:** только бумагу

**Не измельчает:** клейкие этикетки, бесконечные формуляры, диапозитивы, газеты, рекламные брошюры, пластиковые кредитные карты, диски CD/DVD, степлерные скобы, канцелярские скрепки, картон, папки, рентгеновские снимки или иные пластиковые изделия, не названные выше

**Размер резки:**

Высокая степень безопасности ..... 0,8 мм x 5,0 мм

**Максимум:**

Листов за один проход ..... 4\*  
Ширина проема для загрузки бумаги ..... 240 мм

\*A4 (70 г), бумага, при 230 В, 50 Гц, 1,6 А; более плотная бумага, влажность или напряжение, которое отличается от номинального, могут снизить производительность.

**\*Для обеспечения производительности уничтожитель документов (шредер) следует подключать в отдельную сетевую розетку 230 В, 15 А и смазывать каждые 15–30 минут непрерывной работы.**

## ⚠ ПРЕДУПРЕЖДЕНИЕ: ВАЖНЫЕ ПРАВИЛА ТЕХНИКИ БЕЗОПАСНОСТИ — прочтите перед использованием!



- Требования к эксплуатации, техническому и сервисному обслуживанию описываются в руководстве по эксплуатации. Перед началом работы с уничтожителем документов полностью ознакомьтесь с руководством по эксплуатации.
- Не подпускайте близко к устройству детей и домашних животных. Не подносите руки близко к проему для загрузки бумаги. Всегда выключайте или отключайте устройство из розетки, если оно не используется.
- Не допускайте попадания в отверстия уничтожителя бумаг посторонних предметов: перчаток, украшений, одежды, волос и т. д. перчаток, украшений, одежды, волос и т. д. При попадании предмета в верхнее отверстие включите Реверс (R), чтобы вытащить его.
- ЗАПРЕЩЕНО использовать аэрозоли, смазку на основе нефтепродуктов или в виде спрея около измельчителя. ЗАПРЕЩАЕТСЯ РАСПЫЛЯТЬ СЖАТЫЙ ВОЗДУХ НА ИЗМЕЛЬЧИТЕЛЬ. Испарения от топлива или смазки на основе нефтепродуктов могут воспламениться и привести к серьезным травмам.
- Не используйте устройство, если оно повреждено или неисправно. Не разбирайте уничтожитель документов. Не размещайте устройство рядом с источником тепла, водой или над ними.
- На дверце корпуса этого уничтожителя документов есть размыкающий выключатель питания. Для работы уничтожителя документов нужно, чтобы дверца была полностью закрыта. При аварийной ситуации откройте дверцу корпуса. Измельчение при этом будет немедленно прекращено.
- Избегайте прикосновения к открытым режущим лезвиям, которые находятся под головкой уничтожителя.
- Уничтожитель бумаги следует подключить к заземленной надлежащим образом сетевой розетке с напряжением и силой тока, указанными на этикетке. Заземленная розетка должна располагаться рядом с устройством, к ней должен иметься удобный доступ. Запрещается использовать с этим изделием преобразователи, трансформаторы или удлинители.
- ОПАСНОСТЬ ВОЗГОРАНИЯ: НЕ уничтожайте с помощью изделия поздравительные открытки со звуковыми микросхемами или элементами питания.
- Используйте устройство только в помещении.
- Перед очисткой или обслуживанием отключите уничтожитель документов от розетки.
- Не включайте устройство, если защитный экран (A) открыт.

## ОСНОВНЫЕ ОПЕРАЦИИ ПОДГОТОВКИ К РАБОТЕ

### ПОДГОТОВКА УНИЧТОЖИТЕЛЯ БУМАГИ К РАБОТЕ



- 1 Откройте дверцу устройства
- 2 Поместите режущую головку в верхнюю часть корпуса, выполняйте эту операцию вдвоем
- 3 Проверьте доступность отдельной розетки 15 А, 230 В
- 4 Проверьте надежность закрепления и правильность расположения защитного щитка

## ОСНОВНЫЕ ОПЕРАЦИИ ПРИ УНИЧТОЖЕНИИ ДОКУМЕНТОВ

### ДЛЯ УНИЧТОЖЕНИЯ БУМАГ



- 1 Включите устройство в розетку и убедитесь, что дверца закрыта
- 2 Нажмите (⊖) ВКЛ. для активации
- 3 Поместите бумагу прямо в проем для загрузки и отпустите ее
- 4 Когда закончите уничтожение бумаг, нажмите (⊖) ВЫКЛ. или
- 5 Ничего не делайте, и уничтожитель документов автоматически выключится после 30 минут бездействия

## СПЕЦИАЛЬНЫЕ ВОЗМОЖНОСТИ УСТРОЙСТВА



**SILENT SHRED™**

**Технология SilentShred™**  
Технология подавления шума SilentShred™ позволяет уничтожать документы почти бесшумно



**SAFETY SHIELD™**

**Защитный экран**  
Для дополнительной безопасности защитный экран оснащается электронным управлением, посредством которого уничтожитель при открытии экрана отключается



**AUTO SHUT OFF™**

**Автоматическое выключение**  
После 30 минут бездействия уничтожитель автоматически переходит на нулевое потребление энергии

Для получения более подробной информации обо всех дополнительных возможностях устройства Fellowes посетите [www.fellowes.com](http://www.fellowes.com)

## ТЕХНИЧЕСКОЕ ОБСЛУЖИВАНИЕ ИЗДЕЛИЯ

### ОЧИСТКА ИНФРАКРАСНЫХ ДАТЧИКОВ АВТОМАТИЧЕСКОГО ПУСКА

Датчики обнаружения бумаги, как правило, не нуждаются в техническом обслуживании. Однако в редких случаях датчики могут засориться бумажной пылью, из-за чего двигатель будет работать даже в том случае, если в устройстве нет бумаги (Примечание: два датчика обнаружения бумаги располагаются в центре проема для загрузки бумаги).

#### ДЛЯ ОЧИСТКИ ДАТЧИКОВ

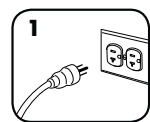

1 Выключите уничтожитель бумаги и отключите его от сети

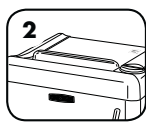

2 Найдите инфракрасный датчик автоматического пуска

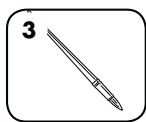

3 Для очистки датчиков возьмите тонкую кисть с длинной рукояткой. Убедитесь, что кисть чистая и сухая

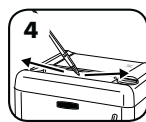

4 Удалите загрязнение с датчиков бумаги

### СМАЗЫВАНИЕ УНИЧТОЖИТЕЛЯ ДОКУМЕНТОВ



Для обеспечения максимального качества работы все уничтожители документов высокой секретности необходимо смазывать. В противном случае производительность устройства может снизиться, во время уничтожения возникнет назойливый шум, наконец, устройство может полностью выйти из строя. Во избежание этих проблем мы рекомендуем вам смазывать уничтожитель документов каждый раз при чистке корзины или каждые 15–30 минут в случае непрерывной работы.

#### СОБЛЮДАЙТЕ ПОСЛЕДОВАТЕЛЬНОСТЬ ПРОЦЕДУРЫ СМАЗЫВАНИЯ УСТРОЙСТВА, ПОВТОРИТЕ ЕЕ ДВАЖДЫ

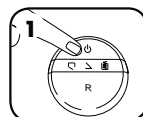

1 Нажмите Выкл. (⏻) и отсоедините устройство от розетки



2 \*Нанесите масло по периметру проема для загрузки

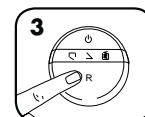

3 Нажмите кнопку Реверса (R)

**Важно:** Для оптимальной производительности измельчения используется Fellowes. Высокие цены на нефть безопасности (3525601). \*Использование стандартного масла для уничтожителей документов не рекомендуется.



## ПОИСК И УСТРАНЕНИЕ НЕИСПРАВНОСТЕЙ

- Индикатор заполнения корзины:** Если загорается этот индикатор, значит, корзина уничтожителя документов заполнена и нуждается в очистке. Используйте мешок для отходов 36053 от Fellowes.
- Индикатор защитного экрана:** Если мигает поочередно со светодиодным индикатором питания Вкл./Выкл. (⏻), значит, защитный экран открыт, и уничтожение прекратится. Чтобы возобновить уничтожение, убедитесь, что защитный экран закрыт.
- Индикатор открытой дверцы:** Если мигает поочередно со светодиодным индикатором питания Вкл./Выкл. (⏻), то дверца открыта. Чтобы возобновить уничтожение, необходимо убедиться, что дверца закрыта.
- Индикатор производительности уничтожения:** Если мигает синим, загружено слишком много документов. Уничтожитель автоматически прекратит уничтожение бумаги и возвратит ее в режим реверса. При необходимости нажмите кнопку (R), чтобы перевести уничтожитель в режим реверса. См. раздел Бумажные заторы ниже.
- Индикатор перегрева:** Если мигает поочередно со светодиодным индикатором питания Вкл./Выкл. (⏻), уничтожителю документов требуется 10–15 минут, чтобы остыть. Когда (⏻) загорится синим, возобновите уничтожение.

### БУМАЖНЫЕ ЗАТОРЫ



1 Если мигает красным, загружено слишком много документов. Уничтожитель автоматически прекратит уничтожение бумаги и возвратит ее в режим реверса.



2 Аккуратно извлеките из проема для загрузки неизмельченные документы.

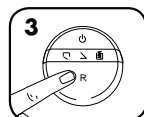

3 При необходимости нажмите кнопку Реверса (R), чтобы перевести уничтожитель в режим реверса, а потом извлеките из уничтожителя неизмельченные документы.



4 Чтобы очистить режущие лезвия, уничтожьте один лист бумаги. Возобновите нормальное уничтожение бумаги.

## ОГРАНИЧЕННАЯ ГАРАНТИЯ НА ИЗДЕЛИЕ

Ограниченная гарантия: Компания Fellowes, Inc. («Fellowes») гарантирует отсутствие дефектов материалов и качество изготовления деталей данного оборудования и обеспечивает сервисное обслуживание и поддержку для данных деталей в течение 1 года со дня покупки первоначальным покупателем. Fellowes гарантирует отсутствие дефектов материалов и качество изготовления режущих лезвий изделия в течение 1 года со дня покупки первоначальным покупателем. Если в течение гарантийного срока будет обнаружен дефект какой-либо детали, предусмотренная компенсация будет заключаться исключительно в ремонте или замене неисправной детали по усмотрению и за счет Fellowes. Данная гарантия не распространяется на случаи неправильного или неосторожного обращения или несанкционированного ремонта. Пользователь возмещает любые дополнительные расходы, понесенные Fellowes при обслуживании уничтожителя

документов за пределами страны, в которой уничтожитель был первоначально продан. ЛЮБАЯ ПОДРАЗУМЕВАЕМАЯ ГАРАНТИЯ, В ТОМ ЧИСЛЕ ГАРАНТИИ ТОВАРНОГО СОСТОЯНИЯ И ПРИГОДНОСТИ ДЛЯ ИСПОЛЬЗОВАНИЯ В ОПРЕДЕЛЕННЫХ ЦЕЛЯХ, ТАКИМ ОБРАЗОМ, ОГРАНИЧИВАЕТСЯ УКАЗАННЫМ ВЫШЕ ГАРАНТИЙНЫМ СРОКОМ. Ни при каких обстоятельствах Fellowes не несет ответственности за какие-либо косвенные или случайные убытки, которые могут быть вызваны этим изделием. Эта гарантия предоставляет вам определенные юридические права. Срок действия и условия настоящей гарантии действительны во всем мире за исключением стран, где местное законодательство может налагать другие ограничения или условия. Для получения более подробной информации или сервисного обслуживания по этой гарантии свяжитесь с нами или со своим дилером.

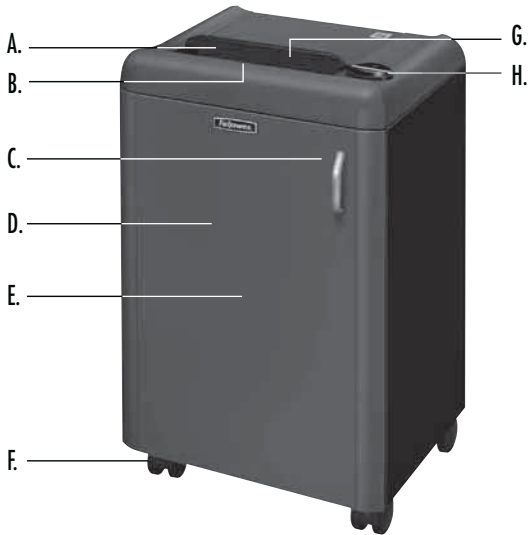

## ΕΠΕΞΗΓΗΣΗ

- A. Προστατευτικό κάλυμμα
- B. Είσοδος χαρτιού
- C. Διακόπτης αποσύνδεσης (ανοιχτή θύρα)
- D. Θύρα
- E. Καλάθι
- F. Τροχοί
- G. Δείτε τις οδηγίες ασφαλείας

- H. Πίνακας ελέγχου και λυχνίες LED
  - ⊖ 1. ΑΝΟΙΧΤΟ/ΚΛΕΙΣΤΟ (μπλε)
  - R 2. Αναστροφή (κόκκινο)
  - ☑ 3. Γεμάτο δοχείο (κίτρινο)
  - ⊖ 4. Ανοιχτή θύρα (κόκκινο)
  - ⊖ 5. Ανοιχτό προστατευτικό κάλυμμα (κόκκινο)

## ΔΥΝΑΤΟΤΗΤΕΣ

**Καταστρέφει:** Μόνο χαρτί

**Δεν καταστρέφει:** Αυτοκόλλητες ετικέτες, συνεχές χαρτί, διαφάνειες, εφημερίδες, διαφημιστική αλληλογραφία, πλαστικές πιστωτικές κάρτες, CD/DVD, συρραπτήρες, συνδετήρες χαρτιού, χαρτόνια, πλαστικοποιημένα έντυπα, φακέλους αρχείων, ακτινογραφίες ή πλαστικά διαφορετικά από αυτά που αναφέρονται παραπάνω

**Μέγεθος χαρτιού προς καταστροφή:**

Υψηλή Ασφάλεια..... 0,8 mm x 5,0 mm

**Μέγιστη δυνατότητα:**

Φύλλα ανά πέρασμα..... 4\*  
Πλάτος εισόδου χαρτιού..... 240 mm

\*A4 (70 g) χαρτί σε τάση 230 V, 50 Hz, 1,6 Amps. Βαρύτερο χαρτί, υγρασία ή τάση διαφορετική από την καθορισμένη μπορούν να μειώσουν τις δυνατότητες κοπής.

\*Προκειμένου η απόδοση του μηχανήματος να είναι ανάλογη των δυνατοτήτων του, ο καταστροφέας πρέπει να είναι συνδεδεμένος σε πρίζα των 15 Amp, 230 V και να λιπαίνεται κάθε 15-30 λεπτά συνεχόμενης χρήσης.

## ⚠️ ΠΡΟΕΙΔΟΠΟΙΗΣΗ: ΣΗΜΑΝΤΙΚΕΣ ΟΔΗΓΙΕΣ ΑΣΦΑΛΕΙΑΣ — Διαβάστε πριν από τη χρήση!



- Οι απαιτήσεις λειτουργίας, συντήρησης και επισκευών καλύπτονται στο εγχειρίδιο οδηγιών. Διαβάστε ολόκληρο το εγχειρίδιο οδηγιών πριν τον χειρισμό του καταστροφέα.
- Διατηρείτε τον καταστροφέα μακριά από παιδιά και κατοικίδια ζώα. Διατηρείτε τα χέρια σας μακριά από την είσοδο χαρτιού. Να απενεργοποιείτε πάντα τον καταστροφέα ή να τον αποσυνδέετε από την πρίζα όταν δεν τον χρησιμοποιείτε.
- Διατηρείτε ξένα αντικείμενα – γάντια, κοσμήματα, ρούχα, μαλλιά, κ.λπ. – μακριά από οποιαδήποτε ανοίγματα του καταστροφέα εγγράφων. Εάν κάποιο αντικείμενο εισέλθει στο επάνω άνοιγμα, θέστε τον διακόπτη στη θέση Αναστροφής (R) για να βγει το αντικείμενο.
- ЗАПРЕЩЕНО использовать аэрозоли, смазки на основе нефтепродуктов или в виде спрея около измельчителя. ЗАПРЕЩАЕТСЯ РАСПЫЛЯТЬ СЖАТЫЙ ВОЗДУХ НА ИЗМЕЛЧИТЕЛЬ. Испарения от топлива или смазки на основе нефтепродуктов могут воспламениться и привести к серьезным травмам.
- Μην χρησιμοποιείτε τον καταστροφέα αν έχει πάθει ζημιά ή αν είναι ελαττωματικός. Μην αποσυναρμολογείτε τον καταστροφέα. Μην τοποθετείτε τον καταστροφέα κοντά ή πάνω από πηγή θερμότητας ή νερού.

- Αυτός ο καταστροφέας διαθέτει διακόπτη αποσύνδεσης ρεύματος στην θύρα του ερμαρίου του. Η θύρα θα πρέπει να είναι εντελώς κλειστή για να λειτουργήσει ο καταστροφέας. Σε περίπτωση ανάγκης, ανοίξτε τη θύρα του ερμαρίου. Αυτή η ενέργεια σταματά αμέσως την καταστροφή.
- Αποφεύγετε την επαφή με τις εκτεθειμένες λεπίδες κοπής κάτω από την κεφαλή του καταστροφέα.
- Ο καταστροφέας πρέπει να συνδέεται σε μια κατάλληλα γειωμένη πρίζα του τοίχου ή σε υποδοχή που παρέχει την τάση και ένταση ρεύματος που καθορίζονται στην πινακίδα. Η γειωμένη πρίζα ή υποδοχή πρέπει να είναι εγκατεστημένη κοντά στον εξοπλισμό και να είναι εύκολα προσβάσιμη. Δεν πρέπει να χρησιμοποιούνται μετατροπείς ηλεκτρικής ενέργειας, μετασχηματιστές ή καλώδια επέκτασης με αυτό το προϊόν.
- ΚΙΝΔΥΝΟΣ ΦΩΤΙΑΣ – ΜΗΝ καταστρέφετε ευχτήριες κάρτες με ηλεκτρονικά κυκλώματα ήχου ή μπαταρίες.
- Για χρήση μόνο σε εσωτερικούς χώρους.
- Αποσυνδέστε τον καταστροφέα πριν τον καθαρισμό ή τη συντήρηση.
- Μην λειτουργείτε το μηχάνημα αν δεν είναι κλειστό το προστατευτικό κάλυμμα (A).

## ΒΑΣΙΚΗ ΕΓΚΑΤΑΣΤΑΣΗ-ΡΥΘΜΙΣΗ

### ΕΓΚΑΤΑΣΤΑΣΗ-ΡΥΘΜΙΣΗ ΤΟΥ ΚΑΤΑΣΤΡΟΦΕΑ



1. Ανοίξτε τη θύρα

2. Για την τοποθέτηση της κεφαλής του κόπτη στο επάνω μέρος του ερμαρίου χρειάζονται 2 άτομα

3. Βεβαιωθείτε για τη σύνδεση σε πρίζα 15 Amp, 230 V

4. Βεβαιωθείτε ότι το προστατευτικό κάλυμμα είναι με ασφάλεια στην θέση του

## ΒΑΣΙΚΗ ΛΕΙΤΟΥΡΓΙΑ ΚΑΤΑΣΤΡΟΦΗΣ

### ΓΙΑ ΚΑΤΑΣΤΡΟΦΗ



1. Συνδέστε στην πρίζα και βεβαιωθείτε ότι η θύρα είναι κλειστή

2. Πιέστε (⊖) ΑΝΟΙΧΤΟ για ενεργοποίηση

3. Τροφοδοτήστε το χαρτί ίσια στην είσοδο χαρτιού και αφήστε το

4. Όταν τελειώσετε την καταστροφή, βάλτε το διακόπτη στην κλειστή θέση ΚΛΕΙΣΤΟ (⊖)

5. Μην κάνετε τίποτα και ο καταστροφέας θα απενεργοποιηθεί αυτόματα μετά από 30 λεπτά αδράνειας

## ΠΡΟΗΓΜΕΝΕΣ ΔΥΝΑΤΟΤΗΤΕΣ ΤΟΥ ΠΡΟΪΟΝΤΟΣ



**SILENT SHRED™**

**Τεχνολογία SilentShred™**  
Η τεχνολογία SilentShred™ παρέχει λειτουργία με χαμηλότερο θόρυβο, χωρίς θορυβώδεις διακοπές



**SAFETY SHIELD™**

**Προστατευτικό κάλυμμα**  
Το ηλεκτρονικά ελεγχόμενο κάλυμμα σταματά την καταστροφή όταν ανοιχτεί για μεγαλύτερη προστασία



**AUTO SHUT OFF™**

**Αυτόματη παύση**  
Ύστερα από 30 λεπτά αδράνειας, ο καταστροφέας απενεργοποιείται αυτόματα για μηδενική κατανάλωση ενέργειας

Για περισσότερες πληροφορίες σχετικά με όλες τις προηγμένες δυνατότητες των προϊόντων Fellowes μεταβείτε στην ιστοσελίδα [www.fellowes.com](http://www.fellowes.com)

## ΣΥΝΤΗΡΗΣΗ ΠΡΟΪΟΝΤΟΣ

### ΚΑΘΑΡΙΣΜΟΣ ΥΠΕΡΥΘΡΩΝ ΑΙΣΘΗΤΗΡΩΝ ΑΥΤΟΜΑΤΗΣ ΕΚΚΙΝΗΣΗΣ

Οι αισθητήρες ανίχνευσης χαρτιού έχουν σχεδιαστεί για λειτουργία χωρίς συντήρηση. Ωστόσο, σε σπάνιες συνθήκες ενδέχεται να μπλοκάρουν οι αισθητήρες από σκόνη χαρτιού, προκαλώντας τη λειτουργία του μοτέρ, ακόμα και όταν δεν υπάρχει χαρτί (Σημείωση: στο κέντρο της εισόδου χαρτιού βρίσκονται δύο αισθητήρες ανίχνευσης χαρτιού).

#### ΚΑΘΑΡΙΣΜΟΣ ΤΩΝ ΑΙΣΘΗΤΗΡΩΝ

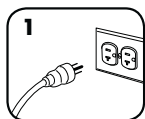

1 Κλείστε και αποσυνδέστε από την πρίζα τον καταστροφέα

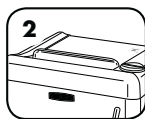

2 Εντοπίστε τον υπέρυθρο αισθητήρα αυτόματης εκκίνησης

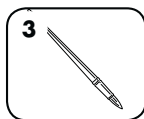

3 Για τον καθαρισμό των αισθητήρων, χρησιμοποιείτε λεπτή βούρτσα με μακριά λαβή. Βεβαιωθείτε ότι η βούρτσα είναι καθαρή και στεγνή

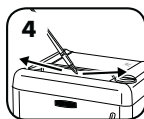

4 Καθαρίστε τους ρόλους από τους αισθητήρες χαρτιού

### ΛΙΠΑΝΣΗ ΤΟΥ ΚΑΤΑΣΤΡΟΦΕΑ



Όλοι οι καταστροφείς υψηλής ασφάλειας χρειάζονται λάδι για κορυφαία απόδοση. Σε περίπτωση έλλειψης λαδιού, το μηχάνημα ενδέχεται να εμφανίσει μειωμένη απόδοση φύλλων, ενοχλητικό θόρυβο κατά την καταστροφή και, τελικά, να σταματήσει να λειτουργεί. Για την αποφυγή αυτών των προβλημάτων, σας συνιστούμε να λιπαίνετε τον καταστροφέα κάθε φορά που αδειάζετε τον κάδο απορριμμάτων ή κάθε 15-30 λεπτά συνεχόμενης χρήσης.

#### ΑΚΟΛΟΥΘΗΣΤΕ ΤΗΝ ΠΑΡΑΚΑΤΩ ΔΙΑΔΙΚΑΣΙΑ ΛΙΠΑΝΣΗΣ ΚΑΙ ΕΠΑΝΑΛΑΒΕΤΕ ΔΥΟ ΦΟΡΕΣ

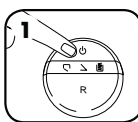

1 Πιέστε το κουμπί Κλειστό (C) και αποσυνδέστε από την πρίζα

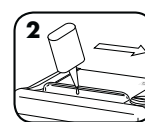

2 \*Επαλείψτε λιπαντικό στην είσοδο

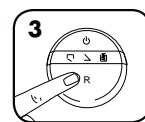

3 Πιέστε Αναστροφή (R)

**Σημαντικό:** Για βέλτιστη απόδοση του καταστροφέα, χρησιμοποιήστε το λιπαντικό υψηλής ασφάλειας της εταιρίας Fellowes (3525601). \*Δεν συνιστάται η χρήση τυπικού λιπαντικού καταστροφέα.



## ΕΠΙΛΥΣΗ ΠΡΟΒΛΗΜΑΤΩΝ

- M** Δείκτης γεμάτου δοχείου: Όταν ανάψει, το δοχείο του καταστροφέα είναι γεμάτο και πρέπει να το αδειάσετε. Χρησιμοποιήστε τη σακούλα απορριμμάτων 36053 της Fellowes.
- L** Δείκτης προστατευτικού καλύμματος: Όταν αναβοσβήνει εναλλασσόμενα η λυχνία LED Ανοικτό/Κλειστό (C), το προστατευτικό κάλυμμα είναι ανοιχτό και η καταστροφή θα σταματήσει. Για να συνεχίσει η καταστροφή, βεβαιωθείτε ότι το προστατευτικό κάλυμμα είναι κλειστό.
- D** Δείκτης ανοιχτής θύρας: Όταν αναβοσβήνει εναλλασσόμενα η λυχνία LED Ανοικτό/Κλειστό (C), η θύρα είναι ανοιχτή. Για να συνεχίσει η καταστροφή, βεβαιωθείτε ότι η θύρα είναι κλειστή.
- P** Δείκτης χωρητικότητας χαρτιού: Όταν η λυχνία αναβοσβήνει σε μπλε, έχει εισαχθεί υπερβολική ποσότητα χαρτιού. Ο καταστροφέας σταματά αυτόματα και γίνεται αναστροφή χαρτιού. Αν είναι απαραίτητο, πιέστε (R) για να λειτουργήσει ανάστροφα ο καταστροφέας. Δείτε την ενότητα Εμπλοκής χαρτιού παρακάτω.
- R** Δείκτης υπερθέρμανσης: Όταν αναβοσβήνει εναλλασσόμενα η λυχνία LED Ανοικτό/Κλειστό (C), ο καταστροφέας απαιτεί μια περίοδο ψύξης 10-15 λεπτών. Όταν το (C) είναι μπλε, συνεχίστε την καταστροφή.

## ΕΜΠΛΟΚΗ ΧΑΡΤΙΟΥ



1 Όταν αναβοσβήνει με κόκκινο χρώμα, έχει εισαχθεί υπερβολική ποσότητα χαρτιού. Ο καταστροφέας σταματά αυτόματα και γίνεται αναστροφή χαρτιού.



2 Τραβήξτε απαλά το χαρτί που δεν έχει κοπεί από την είσοδο χαρτιού.

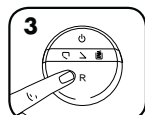

3 Αν είναι απαραίτητο, πιέστε Αναστροφή (R) για να λειτουργήσει ανάστροφα ο καταστροφέας και μετά τραβήξτε το χαρτί που δεν έχει κοπεί από τον καταστροφέα.



4 Καταστρέψτε 1 φύλλο χαρτιού για να καθαρίσετε τους κόπτες. Συνεχίστε την κανονική καταστροφή.

## ΠΕΡΙΟΡΙΣΜΕΝΗ ΕΓΓΥΗΣΗ ΤΟΥ ΠΡΟΪΟΝΤΟΣ

Περιορισμένη Εγγύηση: Η εταιρία Fellowes, Inc. («Fellowes») εγγυάται ότι τα εξαρτήματα του μηχανήματος δεν έχουν ελαττώματα σε υλικά και εργατικά και παρέχει συντήρηση και υποστήριξη για 1 έτος από την ημερομηνία αγοράς από τον αρχικό αγοραστή. Η εταιρία Fellowes εγγυάται ότι οι λεπίδες κοπής του μηχανήματος δεν θα παρουσιάσουν ελαττώματα σε υλικά και εργατικά για 1 έτος από την ημερομηνία αγοράς από τον αρχικό αγοραστή. Εάν παρουσιαστεί ελάττωμα σε οποιοδήποτε εξάρτημα κατά την περίοδο εγγύησης, η μόνη και αποκλειστική σας αποκατάσταση θα είναι η επισκευή ή η αντικατάσταση, κατά την επιλογή και με έξοδα της Fellowes, του ελαττωματικού εξαρτήματος. Αυτή η εγγύηση δεν ισχύει σε περιπτώσεις κακομεταχείρισης, ακατάλληλου χειρισμού ή μη εξουσιοδοτημένης επισκευής. Ο χρήστης είναι υπεύθυνος για οποιαδήποτε πρόσθετα κόστη στα οποία ενδέχεται να υποβληθεί η Fellowes κατά τη συντήρηση του καταστροφέα χαρτιού

εκτός της χώρας στην οποία πωλήθηκε αρχικά ο καταστροφέας. ΟΠΟΙΑΔΗΠΟΤΕ ΥΠΟΝΟΟΥΜΕΝΗ ΕΓΓΥΗΣΗ, ΣΥΜΠΕΡΙΛΑΜΒΑΝΟΜΕΝΩΝ ΕΓΓΥΗΣΕΩΝ ΕΜΠΟΡΕΥΣΙΜΟΤΗΤΑΣ Ή ΚΑΤΑΛΛΗΛΟΤΗΤΑΣ ΓΙΑ ΣΥΓΚΕΚΡΙΜΕΝΟ ΣΚΟΠΟ, ΠΕΡΙΟΡΙΖΕΤΑΙ ΔΙΑ ΤΟΥ ΠΑΡΟΝΤΟΣ ΣΕ ΔΙΑΡΚΕΙΑ ΙΣΗ ΜΕ ΤΗΝ ΑΝΑΛΟΓΗ ΔΙΑΡΚΕΙΑ ΕΓΓΥΗΣΗΣ ΠΟΥ ΑΝΑΦΕΡΕΤΑΙ ΠΑΡΑΠΑΝΩ. Η εταιρία Fellowes δεν θα είναι σε καμία περίπτωση υπεύθυνη για οποιοδήποτε συναπαγομένως ή συμπτωματικές ζημιές αποδοτέες σε αυτό το προϊόν. Αυτή η εγγύηση σας δίνει συγκεκριμένα νομικά δικαιώματα. Η διάρκεια, οι όροι και οι προϋποθέσεις αυτής της εγγύησης ισχύουν σε παγκόσμιο επίπεδο, εκτός από τις περιπτώσεις στις οποίες μπορεί να απαιτούνται από την τοπική νομοθεσία συγκεκριμένοι περιορισμοί ή ειδικές απαγορεύσεις ή προϋποθέσεις. Για περισσότερες λεπτομέρειες ή για να λάβετε συντήρηση/επιδιόρθωση με βάση αυτή την εγγύηση, παρακαλείσθε να επικοινωνήσετε μαζί μας ή με τον αντιπρόσωπο της περιοχής σας.

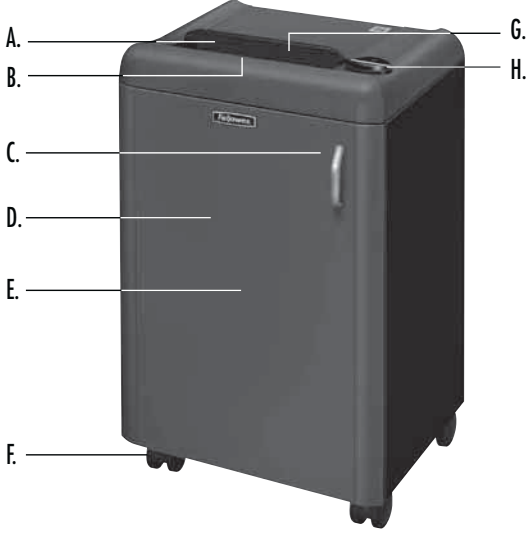

## ANAHTAR

- |                                   |                                     |
|-----------------------------------|-------------------------------------|
| A. Güvenlik Siperi                | H. Kumanda Paneli ve LED'ler        |
| B. Kağıt girişi                   | ⊖ 1. AÇIK/KAPALI (mavi)             |
| C. Güç kesme anahtarı (açık kapı) | R 2. Geri (kırmızı)                 |
| D. Kapı                           | ☑ 3. Hazne dolu (sarı)              |
| E. Sepet                          | ☑ 4. Kapı açık (kırmızı)            |
| F. Tekerlekler                    | ☑ 5. Güvenlik Siperi Açık (kırmızı) |
| G. Güvenlik talimatına bakın      |                                     |

## KAPASİTESİ

**İmha edebildikleri:** Sadece kağıt

**İmha edemedikleri:** Yapışkan etiketler, sürekli formlar, tepegöz asetatları, gazete, istenmeyen posta, plastik kredi kartları, CD/DVD'ler, zımba telleri, ataşlar, karton, laminatlar, dosyalar, röntgen filmleri ya da yukarıda belirtilenlerin dışındaki plastik materyaller

**İmha edilmiş kağıt boyutları:**

Yüksek Güvenlik ..... 0,8 mm x 5,0 mm

### Maksimum:

Geçiş başına sayfa sayısı ..... 4\*  
Kağıt girişi genişliği ..... 240 mm

\*230 V, 50 Hz, 1,6 Amp ile A4 (70 g) kağıt; daha ağır kağıt, nem ya da belirtilen voltajdan başkasının kullanılması halinde kapasite düşebilir.

\*Makine, tam kapasiteyle çalışabilmesi için özel 15 Amp, 230 V prize takılmalı ve her 15-30 dakikalık sürekli kullanımdan sonra yağlanmalıdır.

## ⚠ UYARI: ÖNEMLİ GÜVENLİK TALİMATI — Kullanmadan Önce Okuyun!



- Çalıştırma, bakım ve servis gereksinimleri talimat kılavuzundadır. Makineyi çalıştırmadan önce talimat kılavuzunun tamamını okuyun.
- Çocuklardan ve ev hayvanlarından uzak tutun. Ellerinizi kağıt girişinden uzak tutun. Kullanılmadığı zaman daima kapatın ya da fişi prizden çekin.
- Eldiven, mücevherat, giysi, saç vb. yabancı cisimleri öğütücü girişlerinden uzak tutun. Cisim üst girişten gireirse, cihazı Geri (R) konuma getirip cismi çıkarın.
- Öğütücünün üzerinde veya yakınında hiçbir zaman aerosol ürünü, petrol bazlı ya da aerosol yağ kullanmayın. ÖĞÜTÜCÜ ÜZERİNDE ASLA "METAL KUTUDA BASINÇLI HAVA" YA DA "HAVALI TOZ ALICI" KULLANMAYIN. Yakıt ve petrol bazlı yağ buharları alev alarak ciddi yaralanmaya neden olabilir.
- Hasarlı ya da kusurlu ise kullanmayın. Öğütücüyü sökmeyin. Isı ya da su kaynağının üzerine ya da yakınlarına yerleştirmeyin.

- Bu makinenin dolap kapısında bir Güç Bağlantısını Kesme Anahtarı vardır. Makinenin çalışabilmesi için kapı tamamen kapalı olmalıdır. Acil bir durumda dolap kapısını açın. Bu hareket öğütme işlemini derhal durdurur.
- Öğütücü başlığının altında açıkta bulunan bıçaklarla temastan sakının.
- Öğütücü, etikette belirtilen voltaj ve amperaja uygun doğru topraklanmış bir elektrik prizine takılmalıdır. Topraklı priz, ekipmana yakın ve kolayca erişilebilir olmalıdır. Bu ürünle birlikte enerji dönüştürücüleri, transformatörler veya uzatma kordonları kullanılmamalıdır.
- YANGIN TEHLİKESİ – Ses çipi veya pil içeren tebrük kartlarını ÖĞÜTMİYİN.
- Sadece iç mekanlarda kullanım içindir.
- Temizleme veya servis işlemlerinden önce öğütücünün fişini prizden çekin.
- Makineyi, güvenlik siperini kapatmadan çalıştırmayın (A).

## TEMEL KURULUM

### ÖĞÜTÜCÜ KURULUMU



Kapıyı açın

Kesici başlığını  
2 kişiyle dolabın  
üstüne yerleştirin

Özel bir 15 Amp,  
230 V elektrik prizine  
erişim sağlayın

Emniyet kanadının  
sağlamca yerinde  
olmasını sağlayın

## TEMEL ÖĞÜTME İŞLEMİ

### ÖĞÜTMEK İÇİN



Fişi prize takın  
ve kapının  
kapatıldığından  
emin olun

Harekete geçirmek  
için (⚡) AÇIK tuşuna  
basın

Kağıdı düz olarak  
kağıt girişine  
besleyin ve serbest  
bırakın

Öğütme işlemi  
bittiğinde (⚡) KAPALI  
konuma getirin

Hiçbir şey yapmayın; 30  
dakikalık hareketsizlikten  
sonra makine otomatik  
olarak kapanır



## ÜRÜNÜN İLERİ ÖZELLİKLERİ



**SILENT SHRED™** SilentShred™ Teknolojisi  
SilentShred™ gürültü kalitesi,  
gürültüyle rahatsız etmeden  
öğütür



**SAFETY SHIELD™**

**Güvenlik Siperi**  
Elektronik kumandalı siper  
açıldığında ileri düzey güvenlik  
için makineyi durdurur



**AUTO SHUT OFF™**

**Otomatik Kapatma**  
30 dakikalık hareketsizlikten sonra  
makine otomatik olarak kapanarak  
sıfır enerji tüketimi sağlar

Fellowes Ürünlerinin tüm İleri Özellikleri hakkında daha fazla bilgi için [www.fellowes.com](http://www.fellowes.com)

## ÜRÜNÜN BAKIMI

### OTOMATİK ÇALIŞTIRMA KIZILÖTESİ SENSÖRLERİN TEMİZLENMESİ

Kağıt algılama sensörleri, bakım gerektirmeden çalışmak üzere tasarlanmıştır. Ancak, bazı nadir durumlarda, sensörler kağıt tozu ile kaplanarak engellenebilir ve kağıt olmasa dahi motorun çalışmasına neden olabilir (Not: kağıt girişinin ortasında iki adet kağıt algılama sensörü vardır).

#### SENSÖRLERİ TEMİZLEMELİK İÇİN

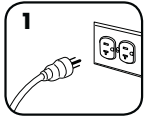

Makineyi kapatın ve fişini prizden çekin

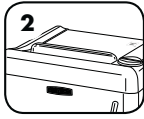

Otomatik-başlama kızıl ötesi sensörünü bulun

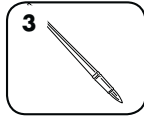

Sensörleri temizlemek için ince, uzun saplı bir fırça kullanın. Fırçanın temiz ve kuru olduğundan emin olun

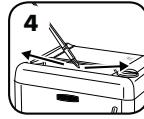

Kağıt sensörlerinde yabancı madde varsa temizleyin

### ÖĞÜTÜCÜNÜN YAĞLANMASI



Tüm yüksek güvenliğini öğütme makinelerinin en iyi performans için yağlanmaları gerekir. Makine, yağlanmadığı takdirde sayfa kapasitesi azalabilir, öğütürken aşırı ses çıkarabilir ve sonunda tamamen durabilir. Bu sorunlardan kaçınmak için, çöp haznesini her boşalttığınızda veya her 15-30 dakikalık sürekli kullanımdan sonra makinenizi yağlamamız önerilir.

#### AŞAĞIDAKİ YAĞLAMA PROSEDÜRÜNÜ İZLEYİP, İKİ KERE TEKRARLAYIN

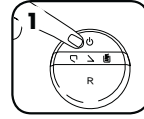

Kapalı (O) konuma getirip, fişini prizden çekin

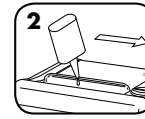

\*Giriş ağızı boyunca yağ uygulayın

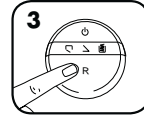

Geril (R) tuşuna basın

**Önemli:** En iyi öğütme performansı için Fellowes Yüksek Güvenlik yağı (3525601) kullanın. \*Standart öğütücü yağı kullanılması önerilmez.



## ARIZA GİDERME

- Hazne Dolu Göstergesi:** Yandığında, öğütücünün atık haznesi dolmuş olup boşaltılmalıdır. Fellowes çöp torbası 36053 kullanın.
- Güvenlik Siperi Göstergesi:** Açık/Kapalı (O) LED ışığıyla birlikte sırayla yanıp söndüğünde güvenlik siperi açıktır ve öğütme işlemi duracaktır. Öğütmeye devam etmek için güvenlik siperinin kapatıldığından emin olun.
- Kapı Açık Göstergesi:** Açık/Kapalı (O) LED ışığıyla birlikte sırayla yanıp söndüğünde kapı açıktır. Öğütmeye devam etmek için kapının kapatıldığından emin olun.
- Kağıt Kapasite Göstergesi:** Mavi yanıp söndüğünde çok fazla kağıt yerleştirilmiştir. Öğütücü otomatik olarak durur ve kağıdı geri verir. Gerekirse, öğütücüyü ters yönde çalıştırmak için (R) tuşuna basın. Aşağıdaki Kağıt Sıkışması kısmına bakın.
- Aşırı Isınma Göstergesi:** Açık/Kapalı (O) LED ışığıyla birlikte sırayla yanıp söndüğünde, makinenin 10-15 dakikalık bir soğuma dönemine gereksinimi var demektir. (O) maviye döndüğünde öğütmeye devam edebilirsiniz.

### KAĞIT SIKIŞMASI

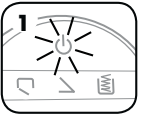

Kırmızı yanıp söndüğünde çok fazla kağıt yerleştirilmiştir. Öğütücü otomatik olarak durur ve kağıdı geri verir.

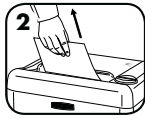

Kesilmemiş kağıdı dikkatle kağıt girişinden çekip çıkarın.

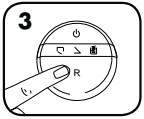

Gerekirse, Geril (R) tuşuna basıp öğütücüyü ters yönde çalıştırın ve kesilmemiş kağıdı makineden alın.



Bıçakları temizlemek için 1 yaprak kağıt öğütün. Normal öğütme işlemine devam edin.

## ÜRÜNÜN SINIRLI GARANTİSİ

Sınırlı Garanti Fellowes, Inc. ("Fellowes"), makinenin parçalarının, ilk tüketici tarafından satın alınma tarihinden itibaren 1 yıl süreyle malzeme ve işçilik açısından kusursuz olacağını garanti ederek servis ve destek sağlar. Fellowes, makinenin bıçaklarının, ilk tüketici tarafından satın alınma tarihinden itibaren 1 yıl süreyle malzeme ve işçilik açısından kusursuz olacağını garanti eder. Eğer garanti dönemi içinde herhangi bir parça kusurlu bulunursa, tek ve özel tazminatınız, seçme hakkı ve masrafları Fellowes'a ait olmak üzere, söz konusu parçanın onarılması veya değiştirilmesidir. Bu garanti, kötü kullanım, yanlış muamele ya da yetkisiz taraflarca yapılmış onarım vakalarına uygulanmaz. Fellowes'un makineyi ilk olarak satıldığı ülke

dışında servis etmekle uğradığı ek masraflardan kullanıcı sorumludur. SATILABİLİRLİK VE BELLİ BİR AMACA UYGUNLUK GARANTİLERİ DAHİL OLMAK ÜZERE, HER TÜRLÜ ZİMNİ GARANTİLERİN SÜRESİ, YUKARIDA BEYAN EDİLEN İLGİLİ GARANTİ DÖNEMİ İLE SINIRLIDIR. Fellowes, bu ürünün kullanılmasına bağlı olarak ya da kullanılması sonucunda oluşan zararlardan hiçbir şekilde sorumlu değildir. Bu garanti size belirli yasal haklar verir. Bu garantinin süresi ve şartları, yerel yasaların gerektirebileceği sınırlamalar, kısıtlamalar veya şartlar haricinde tüm dünya genelinde geçerlidir. Daha fazla ayrıntı ya da bu garanti altında servis almak için bizimle ya da bayinizle irtibat kurun.

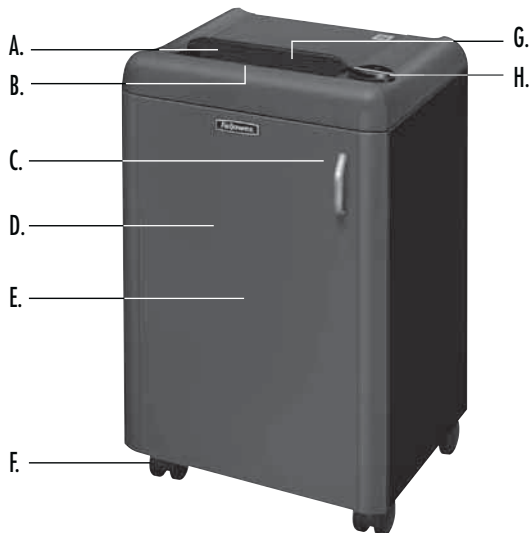

## TLAČÍTKO

- |                                              |                                       |
|----------------------------------------------|---------------------------------------|
| A. Ochranný kryt                             | H. Řídicí panel a kontrolky LED       |
| B. Otvor pro papír                           | ⓘ 1. ZAPNUTO/WYPNUTO (modrá)          |
| C. Bezpečnostní vypínač<br>(otevřená dvířka) | R 2. Zpětný chod (červená)            |
| D. Dvířka                                    | ☑ 3. Plná nádoba (žlutá)              |
| E. Košík                                     | ☑ 4. Otevřená dvířka (červená)        |
| F. Kolečka                                   | ☑ 5. Otevřený ochranný kryt (červená) |
| G. Viz bezpečnostní pokyny                   |                                       |

## TECHNICKÉ ÚDAJE

**Skartuje:** Pouze papír

**Nemůže skartovat:** Samolepicí štítky, skládaný papír, průsvitné fólie, noviny, hromadnou reklamu, plastové kreditní karty, disky CD/DVD, sešivací spony, kancelářské sponky, kartón, lamináty, rentgenové snímky ani plasty, které nejsou uvedeny výše

**Velikost skartovaného papíru:**

Vysoké zabezpečení ..... 0,8 mm x 5,0 mm

**Maximální hodnoty:**

Listů na průchod ..... 4\*  
Šířka otvoru pro papír ..... 240 mm

\*A4, (70g) papír při 230 V, 50 Hz, 1,6A – těžší papír, vlhkost nebo jiné než nominální napětí může kapacitu snížit.

\*Aby zařízení pracovalo s maximální kapacitou, musí být zapojeno do zásuvky s proudem 15 A, napětím 230 V a promazáno každých 15–30 minut nepřetržitého provozu.

## ⚠ UPOZORNĚNÍ: DŮLEŽITÉ BEZPEČNOSTNÍ POKYNY – Přečtěte si před použitím!



- Informace o požadavcích na provoz, údržbu a servis naleznete v příručce k použití. Než začnete skartovací zařízení používat, přečtěte si celý návod.
- Udržujte mimo dosah dětí a domácích zvířat. Nevkládejte ruce do otvoru pro papír. Nepoužívejte-li zařízení, vždy je vypněte nebo odpojte od sítě.
- Chraňte otvory zařízení před vstupem cizích předmětů – rukavic, bižuterie, oděvu, vlasů atd. Pokud se nějaký předmět dostane do horního otvoru, uvolněte jej přepnutím na Zpětný chod (R).
- **NEPOUŽÍVEJTE** na skartovací zařízení ani v jeho blízkosti přípravky obsahující aerosoly či maziva na bázi ropy nebo aerosolů. **NEPOUŽÍVEJTE NA SKARTOVACÍ ZAŘÍZENÍ "STLAČENÝ VZDUCH V PLECHOVCE NA ČIŠTĚNÍ TĚŽKO PŘÍSTUPNÝCH MÍST".** Páry z hnačích náplní a maziva na bázi ropy se mohou vznítit a způsobit těžká zranění.
- Zařízení nepoužívejte, pokud je poškozeno nebo vadné. Skartovací zařízení nerozebírejte. Zařízení neumísťujte blízko zdroje tepla nebo vody.
- Toto skartovací zařízení má vypínač napájení ve dvířkách skříňky. Aby mohlo být skartovací zařízení spuštěno, musí být dvířka úplně zavřena. V případě nouze otevřete dvířka skříňky. Tím se skartovací zařízení okamžitě zastaví.
- Nedotýkejte se odkrytých ostří pod hlavou skartovacího zařízení.
- Skartovací zařízení musí být zapojeno do řádné uzemněné zásuvky s napětím a proudem určeným na typovém štítku. Uzemněná zásuvka musí být nainstalována poblíž zařízení a musí být snadno přístupná. S tímto výrobkem nepoužívejte konvertory energie, transformátory ani prodlužovací šňůry.
- **NEBEZPEČÍ POŽÁRU** – **NEPOUŽÍVEJTE** ke skartování blahopřání se zvukovými čipy nebo bateriemi.
- Určeno k použití pouze v interiéru.
- Před čištěním nebo servisem skartovací zařízení vypněte.
- Nepracujte se zařízením, pokud není ochranný kryt zavřen (A).

## ZÁKLADNÍ PŘÍPRAVA K PROVOZU

### PŘÍPRAVA SKARTOVACÍHO ZAŘÍZENÍ



1 Otevřete dvířka

2 S pomocí dvou osob umístíte hlavu ostří do horní části skříňky

3 Zajistíte přístup k zásuvce 15 A, 230 V

4 Zkontrolujte, zda je bezpečnostní chlopeň na svém místě

## ZÁKLADNÍ FUNKCE SKARTOVACÍHO ZAŘÍZENÍ

### SKARTOVÁNÍ



1 Zapojte zařízení a zkontrolujte, zda jsou dvířka zavřena

2 Stiskněte (I) ZAPNUTO k aktivaci (modrá)

3 Vložte papír do otvoru a uvolněte

4 Po skončení skartace přepněte do polohy (R) WYPNUTO

5 Nedělejte nic. Po 30 minutách nečinnosti se skartovací zařízení automaticky vypne

## POKROČILÁ FUNKCÍ VÝROBKU



**SILENT SHRED™**

**SilentShred™ Technologie**  
Technologie SilentShred™ umožňuje skartaci bez rušivého hluku



**SAFETY SHIELD™**

**Ochranný kryt**  
Elektronicky řízený kryt skartovacího zařízení z bezpečnostních důvodů zastaví, pokud je otevřen



**AUTO SHUT OFF™**

**Automatické vypnutí**  
Po 30 minutách nečinnosti se zařízení automaticky zastaví z důvodu úspory energie

Další informace o pokročilých funkcích produktu Fellowes, najdete na stránce [www.fellowes.com](http://www.fellowes.com)

## ÚDRŽBA VÝROBKU

### ČIŠTĚNÍ INFRAČERVENÝCH SENZORŮ AUTOMATICKÉHO SPUŠTĚNÍ

Senzory detekce papíru jsou vyprojektovány pro provoz bez údržby. Výjimečně se však může stát, že se čidla zablokují prachem z papíru, a motor tak poběží, i když ve skartovačce nebude žádný papír (Poznámka: (Oba senzory na detekci papíru se nacházejí uprostřed otvoru pro papír).

#### POSTUP ČIŠTĚNÍ SENZORŮ

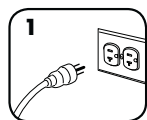

1 Vypněte skartovací zařízení odpojit jej ze zásuvky

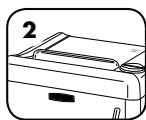

2 Zjistěte umístění infračerveného senzoru automatického spuštění

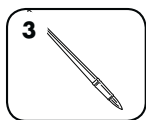

3 K čištění senzorů použijte úzký, kartáč s dlouhým držadlem. Zajistěte, aby byl kartáč čistý a suchý

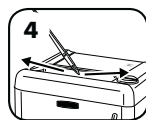

4 Očistěte veškeré nečistoty ze senzorů papíru

### MAZÁNÍ SKARTOVACÍHO ZAŘÍZENÍ OLEJEM



Pro špičkový výkon vyžadují všechny skartovačky pro vysoké zabezpečení mazání. Pokud není skartovačka naolejována, může mít menší kapacitu papíru, může při skartování vydávat nepříjemný hluk a mohla by se i zastavit. Abyste se těchto problémů vyvarovali, doporučujeme skartovací zařízení při každém vyprázdnění nádoby na odpad nebo každých 15-30 minut nepřetržitého provozu promazat olejem.

#### POSTUPOUJTE PODLE NÍŽE UVEDENÝCH POKYNŮ PRO MAZÁNÍ A CELÝ POSTUP PŘEVEĎTE DVAKRÁT

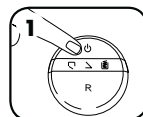

1 Přepněte do polohy Vypnuto (⊖) a odpojte od sítě



2 \*Na vstupní otvor naneste olej

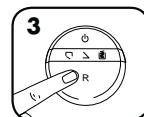

3 Stiskněte Zpětný chod (R)

**Důležité:** Pro optimální skartovací výkon používejte olej Fellowes High Security (3525601). \*Použití standardního oleje na skartovačky se nedoporučuje.



## ODSTRAŇOVÁNÍ PORUCH



Indikační kontrolka plné nádoby: Plná nádoba: Pokud se rozsvítí tato kontrolka, znamená to, že nádoba na odpadní materiál je plná a musíte ji vyprázdnit. Používejte vak značky Fellowes 36053.



Kontrolka ochranného krytu: Pokud bliká střídavě s kontrolkou Zapnuto/Vypnuto (⊖), ochranný kryt je otevřen a skartovací zařízení se zastaví. Pokud chcete, aby skartování pokračovalo, přesvědčte se, že je ochranný štít zavřen.



Kontrolka otevřených dvířek: Pokud bliká střídavě s kontrolkou Zapnuto/Vypnuto (⊖), jsou dvířka otevřena. Pokud chcete, aby skartování pokračovalo, přesvědčte se, zda jsou dvířka zavřena.



Kontrolka množství papíru: Pokud bliká modře, je vloženo příliš mnoho papíru. Skartovací zařízení se automaticky zastaví a vrátí papír. V případě potřeby můžete skartovačku stisknutím tlačítka (R) spustit ve zpětném chodu. Viz část Uváznutí papíru dole.



Kontrolka přehřátí: Pokud bliká střídavě s kontrolkou Zapnuto/Vypnuto (⊖), skartovací zařízení vyžaduje 10-15 minut na ochlazení. Pokud je (⊖) modrá, pokračujte ve skartování.

## UVÁZNUTÍ PAPIRU



1 Pokud bliká červeně, je vloženo příliš mnoho papíru. Skartovací zařízení se automaticky zastaví a vrátí papír.



2 Opatrně vytáhněte nerozřezaný papír ze vstupního otvoru.

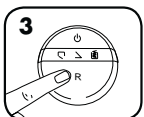

3 Pokud je to nutné, stisknutím tlačítka Zpětný chod (R) spusťte skartovací zařízení ve zpětném chodu a vytáhněte neskartovaný papír ze zařízení.



4 Skartováním jednoho listu papíru vycistíte nože. Pokračujte v normálním skartování.

## OMEZENÁ ZÁRUKA NA VÝROBEK

Omezená záruka: Společnost Fellowes, Inc. („Fellowes“) zaručuje, že součástky zařízení budou bez všech vad materiálu a provedení po dobu jednoho roku od data nákupu původním spotřebitelem a na stejnou dobu poskytuje servis a technickou podporu. Společnost Fellowes, Inc. („Fellowes“) zaručuje, že řezací ostří zařízení budou bez všech vad materiálu a provedení po dobu jednoho roku od data nákupu původním spotřebitelem. Pokud se v průběhu záruční doby ukáže jakákoliv část jako vadná, bude vaše jediná a vylučná forma nápravy oprava nebo výměna vadné části podle volby a na náklady společnosti Fellowes. Tato záruka neplatí v případě hrubého zacházení, nesprávného použití nebo neoprávněné opravy. Uživatel zodpovídá za jakékoli další náklady

společnosti Fellowes při servisu skartovačky papíru mimo zemi, kde byla původně prodána. JAKÁKOLI PŘEDPOKLÁDANÁ ZÁRUKA, VČETNĚ ZÁRUKY PRODEJNOSTI NEBO VHODNOSTI PRO URČITÝ ÚČEL, JE TÍMTO ČASOVĚ OMEZENÁ NA VÝŠE UVEDENOU ZÁRUKČNÍ DOBU. V žádném případě není společnost Fellowes odpovědná za případné následné nebo náhodné škody přisuzované tomuto produktu. Tato záruka vám přiznává určená zákonná práva. Doba trvání, náležitosti a podmínky týkající se této záruky platí celosvětově, kromě případů, kde místní zákony ukládají odlišná omezení, výhrady nebo podmínky. Se žádostí o další podrobnosti nebo o servis v rámci této záruky se obraťte přímo na nás nebo na svého prodejce.

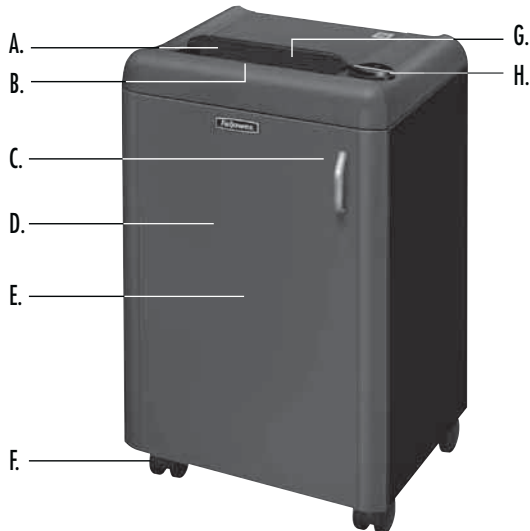

## LEGENDA

- |                                                           |                                            |
|-----------------------------------------------------------|--------------------------------------------|
| A. Bezpečnostný štít                                      | H. Ovládací panel a indikátory LED         |
| B. Vstup pre papier                                       | ⊖ 1. ZAPNÚŤ/VYPNÚŤ (modrá)                 |
| C. Bezpečnostný vypínač<br>(aktivovaný otvorením dvierok) | R 2. Spätný chod (červená)                 |
| D. Dvierka                                                | 🗑️ 3. Plná odpadová nádoba (žltá)          |
| E. Kôš                                                    | ☑️ 4. Otvorený kryt (červená farba)        |
| F. Koleska                                                | ↘️ 5. Otvorený bezpečnostný štít (červená) |
| G. Pozrite si bezpečnostné pokyny                         |                                            |

## MOŽNOSTI

**Materiály vhodné na skartovanie:** Iba papier

**Materiály nevhodné na skartovanie:** Samolepiace štítky, skladaný papier, priesvitné fólie, noviny, nepotrebná pošta, plastové platobné karty, disky CD a DVD, drôtené spony, kancelárske sponky, kartón, laminátové fólie, obaly na spisy, röntgenové snímky alebo plastové materiály okrem materiálov uvedených vyššie

**Veľkosť skartovaného papiera:**

Vysoká úroveň bezpečnosti ..... 0,8 mm x 5,0 mm

**Maximálne:**

Počet hárkov na jedno podanie ..... 4\*  
Šírka vstupu pre papier ..... 240 mm

\*A4 (70 g), papier pri 230 V, 50 Hz, 1,6 A; ťažší papier, vlhkosť alebo iné než menovité napätie môžu znížiť kapacitu.

\*Skartovač bude fungovať s dostatočnou kapacitou, ak bude pripojený do samostatnej zásuvky s menovitým prúdom 15 A a napätím 230 V a ak ho budete mazať každých 15 až 30 minút nepretržitého používania.

## ⚠️ UPOZORNENIE: DÔLEŽITÉ BEZPEČNOSTNÉ POKYNY – pred použitím si prečítajte!



- Požiadavky na prevádzku, údržbu a servis sú uvedené v návode na používanie. Pred použitím skartovača si prečítajte celý návod na používanie.
- Udržiavajte mimo dosahu detí a domácich zvierat. Nepríbližujte ruky ku vstupu pre papier. Ak skartovač nepoužívate, vždy ho vypnite alebo odpojte.
- Cudzie predmety, ako sú rukavice, šperky, odevy alebo vlasy, musia byť ďaleko od vstupov skartovača. Ak sa nejaký predmet dostane do horného otvoru, uvoľnite ho prepnutím do režimu Spätneho chodu (R).
- Na skartovač ani v jeho blízkosti NEPOUŽÍVAJTE spreje, aerosólové mazivá alebo mazivá na báze benzínu. NA SKARTOVAČ NEPOUŽÍVAJTE „STLAČENÝ VZDUCH“ ANI „STLAČENÝ PLYN V SPREJI“. Výpary z plniva a maziva na báze benzínu môžu spaľovať a spôsobiť zranenie.
- Skartovač nepoužívajte, ak je poškodený alebo má poruchu. Skartovač nerozoberajte. Neumiestňujte skartovač vedľa zdrojov tepla alebo vody ani nad ne.
- Tento skartovač je vybavený bezpečnostným vypínačom v dvierkach skrinky. Pred uvedením skartovača do prevádzky musia byť dvierka úplne zavreté. V nebezpečenstve otvorte dvierka skrinky. Tým skartovač okamžite zastavíte.
- Nedotýkajte sa obnažených rezacích nôžov pod hlavou skartovača.
- Skartovač musí byť pripojený do správne uzemnenej zásuvky v stene alebo zásuvky s napätím a prúdom uvedenými na štítku. Uzemnená zásuvka musí byť nainštalovaná v blízkosti zariadenia a ľahko prístupná. S týmto zariadením sa nesmú používať napäťové meniče, transformátory ani predlžovacie káble.
- NEBEZPEČENSTVO POŽIARU – NESKARTUJTE pohľadnice so zvukovými čipmi ani s batériami.
- Iba na použitie v interiéri.
- Pred čistením alebo servisom skartovača odpojte od prívodu elektrickej energie.
- Zariadenie nepoužívajte, keď je bezpečnostný štít zavretý (A).

## ZÁKLADNÉ NASTAVENIE

## NASTAVENIE SKARTOVAČA



Otvorte dvierka

Položte rezáciu hlavu na skrinku (vyžaduje 2 osoby)

Zaisťte prístup k samostatnej zásuvke pre menovitý prúd 15 A a napätie 230 V

Skontrolujte, či je bezpečnostný štít správne na mieste

## ZÁKLADNÉ SKARTOVANIE

## SKARTOVANIE



Zapojte zariadenie do zásuvky a zatvorte dvierka

Aktivujte skartovač stlačením (⊖) ZAPNÚŤ

Zaveďte papier priamo do vstupu pre papier a pustite ho

Po skončení skartovania prepnite vypínač (⊖) do VYPNÚŤ polohy

Nerobte nič a skartovač sa po 30 minútach nečinnosti automaticky vypne

## POKROČILÉ VLASTNOSTI VÝROBKU



**SILENT SHRED** Technológia SilentShred™  
Technológia SilentShred™ umožňuje skartovanie bez vyrušovania a hluku



**SAFETY SHIELD**

**Bezpečnostný štít**  
Tento elektronicky ovládaný štít zastaví skartovač pri otvorení dveriek v záujme zvýšenej bezpečnosti



**AUTO SHUT OFF** Automatické vypnutie  
V záujme nulovej spotreby energie sa skartovač po 30 minútach nečinnosti automaticky vypne

Ďalšie informácie o Pokročilých vlastnosti produktu z Fellowes nájdete na stránke [www.fellowes.com](http://www.fellowes.com)

## ÚDRŽBA ZARIADENIA

### ČISTENIE INFRAČERVENÝCH SNÍMAČOV AUTOMATICKÉHO SPUSTENIA

Snímače na detekciu papiera slúžia na zabezpečenie bezúdržbovej prevádzky. V zriedkavých prípadoch môže snímač prekryť prach z papiera, čo spôsobí spustenie motora aj bez prítomnosti papiera (Poznámka: dva snímače papiera sú umiestnené v strede vstupu pre papier.)

#### ČISTENIE SNÍMAČOV

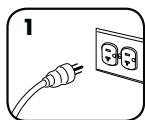

Vypnite a odpojte skartovač

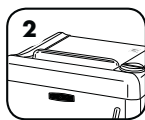

Vyhľadajte infračervený snímač automatického spustenia

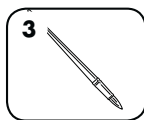

Na čistenie snímačov použite tenkú kefku s dlhou rukoväťou. Kefka musí byť čistá a suchá

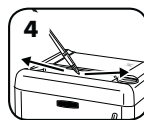

Zo snímačov papiera odstráňte nečistoty

### OLEJOVANIE SKARTOVAČA



Všetky skartovače s vysokou úrovňou bezpečnosti skartovania potrebujú pre maximálnu účinnosť olej. Ak zariadenie nie je naolejované, môže mať zmenšenú kapacitu, môže počas skartovania vydávať nepríjemný zvuk, prípadne môže úplne prestať fungovať. Aby sa zabránilo týmto problémom, odporúčame skartovač naolejovať po každom vyprázdnení odpadovej nádoby alebo každých 15 až 30 minút v prípade nepretržitého používania.

#### VYKONAJTE NASLEDUJÚCI POSTUP MAZANIA OLEJOM A ZOPAKUJTE HO DVAKRÁT

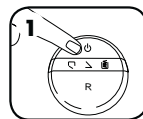

Prepnite prepínač (⊖) do vypnutej polohy a odpojte skartovač

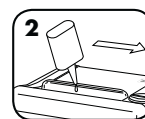

\*Namažte vstup olejom

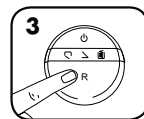

Stlačte tlačidlo Spätný chod (R)

**Dôležité upozornenie:** Ak chcete dosiahnuť optimálny výkon skartovania, použite vysokú bezpečnosť olej Fellowes (číslo produktu 3525601). \*Používanie štandardného oleja pre skartovače sa neodporúča.



## ODSTRAŇOVANIE PORÚCH

**W** Indikátor plnej odpadovej nádoby: Rosvietený indikátor signalizuje plnú odpadovú nádobu skartovača, ktorú je potrebné vyprázdniť. Použite vak na odpad Fellowes 36053.

**L** Indikátor bezpečnostného štítu: Indikátor blikajúci striedavo s indikátorom LED vypínač (⊖) signalizuje otvorený bezpečnostný štít. Skartovanie sa zastaví. Ak chcete pokračovať v skartovaní, musíte zavrieť bezpečnostný štít.

**D** Indikátor otvorených dveriek: Indikátor blikajúci striedavo s indikátorom LED vypínač (⊖) signalizuje otvorené dverka. Ak chcete pokračovať v skartovaní, musíte zavrieť dverka.

**O** Indikátor kapacity papiera: Indikátor blikajúci modrým svetlom signalizuje príliš veľa vloženého papiera. Skartovač automaticky zastaví a vysunie papier. Ak je to nutné, aktivujte spätný chod skartovača stlačením tlačidla (R). Ďalšie informácie nájdete v časti Zaseknutie papiera.

**R** Indikátor prehriatia: Indikátor blikajúci striedavo s indikátorom LED vypínač (⊖) signalizuje, že skartovač je potrebné nechať asi 10 až 15 minút vychladnúť. Keď sa indikátor (⊖) rozsvieti modrým svetlom, pokračujte v skartovaní.

## ZASEKNUTIE PAPIERA



Indikátor blikajúci červeným svetlom signalizuje príliš veľa vloženého papiera. Skartovač automaticky zastaví a vysunie papier.



Opatrne vytiahnite neskartovaný papier zo vstupu pre papier.

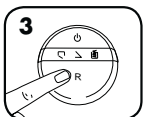

Ak je to nutné, stlačením tlačidla Spätný chod (R) spustíte spätný chod skartovača a potom vytiahnete neskartovaný papier zo skartovača.

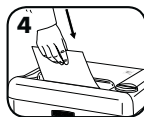

Skartovaním 1 háрку papiera vyčistíte rezacie nože. Pokračujte v skartovaní bežným spôsobom.

## OBMEDZENÁ ZÁRUKA NA VÝROBK

Obmedzená záruka: Spoločnosť Fellowes, Inc. („Fellowes“) zaručuje, že diely zariadenia budú bez akýchkoľvek chýb materiálu a spracovania a poskytujú servis a podporu po dobu 1 roka od dátumu zakúpenia pôvodným spotrebiteľom. Spoločnosť Fellowes zaručuje, že rezacie nože zariadenia budú bez chýb materiálu a spracovania po dobu 1 roka od dátumu zakúpenia pôvodným spotrebiteľom. Ak sa počas záručnej lehoty zistí akýkoľvek chybný diel, bude vaším jediným a výhradným nápravným opatrením oprava alebo výmena chybného dielu podľa uváženia spoločnosti Fellowes a na jej náklady. Táto záruka neplatí v prípade zneužitia, nesprávneho použitia alebo nedovolennej opravy. Používateľ je zodpovedný za akékoľvek dodatočné náklady, ktoré vzniknú spoločnosti Fellowes pri servise skartovača papiera mimo krajiny, kde bol

skartovač pôvodne zakúpený. KAŽDÁ VYPLYVAJÚCA ZÁRUKA VRÁTANE ZÁRUKY PREDAJNOSTI ALEBO SPÔSOBILOSTI PRE URČITÝ ÚČEL JE TÝMTO OBMEDZENÁ NA TRVANIE PRIMERANEJ ZÁRUČNEJ LEHOTY VYSVETLENEJ TU PREDTÝM. Spoločnosť Fellowes nebude v žiadnom prípade zodpovedná za prípadné následné ani náhodné škody prísudzované tomuto výrobku. Táto záruka vám poskytuje určité zákonné práva. Trvanie, ustanovenia a podmienky tejto záruky platia celosvetovo okrem prípadov, kedy miestne zákony môžu vyžadovať rôzne lehoty, obmedzenia alebo podmienky. So žiadosťou o ďalšie podrobnosti alebo o servis v rámci tejto záruky sa obráťte priamo na svojho predajcu alebo na nás.



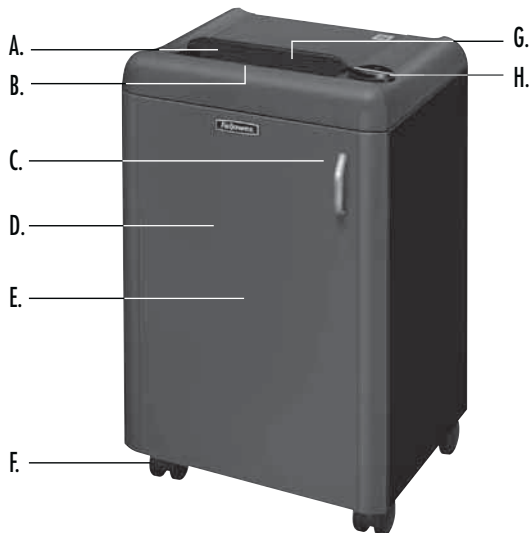

## JELMAGYARÁZAT

- |                                     |                                         |
|-------------------------------------|-----------------------------------------|
| A. Védőburkolat                     | H. Vezérlőpanel és LED-ek               |
| B. Papíradagoló nyílás              | ⊖ 1. BE/KI (kék)                        |
| C. Megszakító kapcsoló (ajtónyitás) | R 2. Visszamenet (vörös)                |
| D. Ajtó                             | 📄 3. Tartály tele (sárga)               |
| E. Gyűjtőkösár (belül)              | ⏏ 4. Ajtó nyitva (piros)                |
| F. Önbeálló kerekek                 | ⚡ 5. Biztonsági burkolat nyitva (vörös) |
| G. Lásd a biztonsági utasításokat   |                                         |

## TULAJDONSÁGOK

**Aprítja:** Csak a papírt

**Nem aprítja a következőket:** Öntapadós címke, leporelló, vetítőfólia, újságpapír, levélszemét, műanyag hitelkártyák, CD-/DVD-lemez, tűzőkapocs, gemkapocs, karton, laminálólap, iratmappa, röntgenfelvétel vagy a fentiekől eltérő egyéb műanyag.

**Aprítási papírméret:**

Magas biztonság.....0,8 mm x 5,0 mm

**Maximum:**

Lap/menet.....4\*

Papírbemenet szélessége.....240 mm

\*Az A4-es (70 g) papír, a papír 230 volt, 50 Hz, 1,6 amper mellett; a nehezebb papír, a nedvesség, illetve a névleges feszültségtől eltérő más feszültség csökkentheti a kapacitást.

\*Az előírt kapacitáson történő működés érdekében az iratmegsemmisítő egy 15 amper mellett, 230 volt-os aljzatba kell bedugni, és folyamatos használat esetén 15–30 percenként meg kell olajozni.

## ⚠ FIGYELMEZTETÉS: FONTOS BIZTONSÁGI UTASÍTÁSOK — Használat előtt olvassa el!



A használati utasítás tartalmazza a működéssel, a karbantartással és a javítással kapcsolatos követelményeket. Az iratmegsemmisítő használata előtt olvassa el a teljes használati utasítást.



Tartsa távol gyermekektől és háziállatoktól. A kezeit tartsa távol a papíradagoló nyílásától. Mindig kapcsolja ki, illetve húzza ki az aljzattól a berendezést, amikor nem használja.



Idegen tárgyakat – kesztyűt, ékszereket, ruházatot, haját stb. – ne helyezzen az iratmegsemmisítő nyílásainak közelébe. Amennyiben idegen tárgy kerül a felső nyílásba, kapcsolja a berendezést Visszamenet (R), hogy a tárgy visszajöjjön.



NE használjon aeroszolt, petróleum alapú vagy aeroszolos kenőanyagokat az iratmegsemmisítő gépen vagy annak közelében. NE HASZNÁLJON SÚRÍTETT LEVEGŐT VAGY LÉGPISZTOLYT AZ IRATMEGSEMMISÍTŐ GÉPEN. A hajtóanyagok és a petróleum alapú kenőanyagok gőzei begyulladhatnak, ami súlyos sérülést okozhat.



Ne használja a készüléket, ha az sérült vagy hibás. Ne szedje szét az iratmegsemmisítőt. Ne helyezze hőforrás vagy víz közelébe, illetve fölé.

Az iratmegsemmisítő kapcsolószekrényének ajtaján egy leválasztó kapcsoló található. A berendezés csak teljesen zárt ajtóval működtethető. Vészhelyzet esetén nyissa ki a kapcsolószekrény ajtaját. Ez a művelet azonnal leállítja az iratmegsemmisítő gépet.

Ne érjen az iratmegsemmisítő fej alatt lévő késekhez.

A berendezést egy megfelelően földelt fali csatlakozójelzőbe kell bedugni, amely a címken meghatározott feszültséggel és áramerősséggel rendelkezik. A földelt aljzattal a berendezés közelében kell elhelyezni a könnyű elérhetőség érdekében. Inverterek, transzformátorok és hosszabbítók nem használhatók a készülékkel.

**TÜZVESZÉLY** — NE tegyen a készülékbe hangchippel és elemmel ellátott üdvözlőlapokat.

Kizárólag beltéri használatra.

Tisztítás és javítás előtt húzza ki a berendezést az aljzattól.

Ne működtesse a gépet nyitott védőburkolattal (A).

## ALAPVETŐ BEÁLLÍTÁSOK

### AZ IRATMEGSEMMISÍTŐ BEÁLLÍTÁSA



1. Nyissa ki az ajtót.

2. Tegye a vágófejet a szekrény tetejébe. A művelet elvégzéséhez 2 emberre van szükség.

3. Gondoskodjon a 15 amper mellett, 230 volt-os aljzat elérhetőségéről.

4. Ügyeljen arra, hogy a biztonsági fedél a helyén legyen.

## AZ IRATMEGSEMMISÍTŐ ALAPVETŐ MŰKÖDÉSE

### IRATMEGSEMMISÍTÉS



1. Dugja be a gépet az aljzatba, és ügyeljen arra, hogy az ajtó zárva legyen.

2. Az aktiváláshoz nyomja be a (⊖) BE gombot.

3. Helyezze a papírt az adagolónyílásba, majd engedje el.

4. A megsemmisítés után nyomja meg a (⊖) KI jelzést.

5. Ne tegyen semmit, és az iratmegsemmisítő automatikusan kikapcsol, ha 30 percen belül nem használják újra.

## A KÉSZÜLÉK TOVÁBBFEJLESZTETT FUNKCIÓI



**SILENT SHRED™**

**SilentShred™ technológia**  
A SilentShred™ technológiának köszönhetően a készülék mindenféle zavaró zaj nélkül működik.



**SAFETY SHIELD™**

**Védőburkolat**  
A nagyobb biztonság érdekében az elektromosan vezérelt burkolat kinyitása esetén a berendezés leáll.



**AUTO SHUT OFF™**

**Automatikus leállítás**  
Amennyiben 30 percig nem használják, az íratmegsemmisítő automatikusan kikapcsol, így nem fogyasztja az energiáját.

A Fellowes speciális termékjellemzőkkel kapcsolatos további információért látogasson el az alábbi weboldalra: [www.fellowes.com](http://www.fellowes.com)

## A TERMÉK KARBANTARTÁSA

### AZ AUTOMATIKUS ELINDÍTÁS INFRAVÖRÖS ÉRZÉKELŐINEK TISZTÍTÁSA

A papírt észlelő érzékelők nem igényelnek karbantartást. Ritka esetekben azonban az érzékelőket eltakarhatja a papírpór, így a motor akkor is működik, ha nincs jelen papír (Megjegyzés: Két papírt észlelő szenzor található a papírbemenet közepénél.)

#### AZ ÉRZÉKELŐK TISZTÍTÁSA

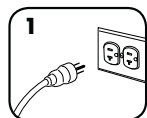

Kapcsolja ki az íratmegsemmisítő gépet, majd csatlakoztassa le a hálózatról.

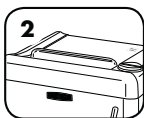

Keresse meg az automatikus elindítás infravörös érzékelőt.

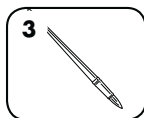

Vékony, hosszú nyelű kefével tisztítsa meg az érzékelőket. A kefe legyen tiszta és száraz.

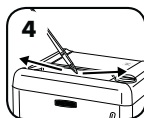

Tisztítsa meg az érzékelőket a szennyeződésektől.

### AZ ÍRATMEGSEMMISÍTŐ OLAJÓZÁSA

Minden magas biztonságú íratmegsemmisítő olajat igényel a kiváló teljesítményhez. Olajozás hiányában a készülék lapkapacitása csökkenhet, a gép aprítás közben zavaró zajokat hallathat, és végül leállhat. Ezen problémák elkerülése érdekében javasoljuk, hogy az íratmegsemmisítőt mindig kenje meg, amikor kiüriti a hulladékartályt, vagy minden 15–30 perces folyamatos használat után.

#### KÖVESSE AZ ALÁBBI OLAJÓZÁSI ELJÁRÁST, ÉS KÉTSZER ISMÉTELJE MEG.

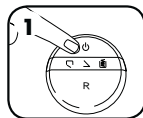

Kapcsolja KI (⊖) a gépet, és húzza ki az aljzatból.

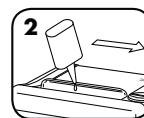

\*Az olajat a bemeneten keresztül adagolja.

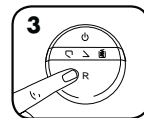



Nyomja meg a Visszamenet (R) gombot.

**FONTOS:** Az optimális teljesítmény érdekében Fellowes High Security olajat használjon (3525601). \*A normál íratmegsemmisítő olaj használatát nem javasoljuk.



## HIBAELHÁRÍTÁS

 A tele tartály jelzőfénye: Ha világít, az íratmegsemmisítő hulladékartálya tele van, és ki kell üríteni. Használja a 36053-as cikkszámú Fellowes hulladéktasakot.

 A védőburkolat jelzőfénye: Ha a Be/Ki (⊖) LED felváltva villog, a védőburkolat nyitva van, és az íratmegsemmisítés leáll. A működés folytatása előtt ellenőrizze, hogy a védőburkolat be van-e csukva.

 A nyitott ajtó jelzőfénye: Ha a Be/Ki (⊖) LED felváltva villog, az ajtó nyitva van. A működés folytatása előtt ellenőrizze, hogy az ajtó be van-e csukva.

 A papírkapacitás jelzőfénye: A kék színű villogás azt jelenti, hogy túl sok papírt helyezett be. Az íratmegsemmisítő automatikusan leáll, és visszatolja a papírt. Szükség esetén nyomja meg az (R) gombot, hogy a készülék kiadja a papírokat. Nézze át a lenti Papírelakadás című szakaszt.

 A túlmelegedés jelzőfénye: Ha felváltva villog a Be/Ki (⊖) LED, az íratmegsemmisítőnek szüksége van 10–15 percre, hogy lehűljön. Ha a (⊖) jelzés kék, folytathatja a működést.

## PAPÍRELAZÁS



A piros színű villogás azt jelenti, hogy túl sok papírt helyezett be. Az íratmegsemmisítő automatikusan leáll, és visszatolja a papírt.

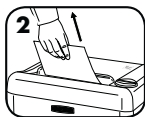

Finoman húzza ki a vágatlan papírt a papír adagolónyílásából.

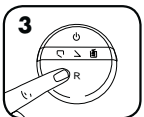

Szükség esetén nyomja meg a Visszamenet (R) gombot a készülék működéséhez, és húzza ki a vágatlan papírt a gépből.



Helyezzen be 1 db papírlapot a kések tisztításához. Folytassa a normál működést.

## A KÉSZÜLÉKRE VONATKOZÓ KORLÁTOZOTT JÓTÁLLÁS

Korlátozott jótállás: A Fellowes, Inc. („Fellowes”) garantálja, hogy a gép alkatrészeiben nincs semmilyen anyaghiba és gyártási hiba, és a vállalat az eredeti vásárlás dátumától számított 1 évig szervizt és támogatást biztosít. A Fellowes az eredeti fogyasztó általi vásárlás dátumától számított 1 évre garantálja, hogy a gép vágókelei mentesek lesznek az anyag- és megmunkálási hibáktól. Ha a jótállási időszak alatt bármely alkatrész meghibásodik, az Ön egyedüli és kizárólagos jogorvoslat a hibás alkatrész javítására vagy cseréjére korlátozódik a Fellowes belátása szerint és az ő költségére. A jótállás nem vonatkozik a helytelen használat, hibás kezelés vagy illetéktelen javítás eseteire. Az íratmegsemmisítő gépen a Fellowes által az eredeti forgalmazási országán kívüli eszközölt szervizeléssel kapcsolatos további költségek a felhasználót

terhelik. A FORGALOMBA HOZHATÓSÁGRA, ILLETVE AZ ADOTT CÉLRA VALÓ ALKALMASSÁGRA VONATKOZÓ RÁUTALÓ MAGATARTÁSSAL VÁLLALT JÓTÁLLÁS A FENT MEGÁLLAPÍTOTT JÓTÁLLÁSI IDŐSZAK IDŐTARTAMÁRA KORLÁTOZÓDIK. A Fellowes semmilyen esetben sem felelős a terméknek tulajdonítható következményes vagy járulékos károkért. Ez a jótállás bizonyos jogokat biztosít Önnek. A jótállás időtartama és feltételei az egész világon érvényesek, azokat a helyeket kivéve, ahol a helyi törvények különböző korlátozásokat, megszorításokat vagy feltételeket tesznek szükségessé. A részletekért, illetve a jótállás alá eső szerviz igénybe vételéért lépjen kapcsolatba velünk vagy a viszonteladójával.

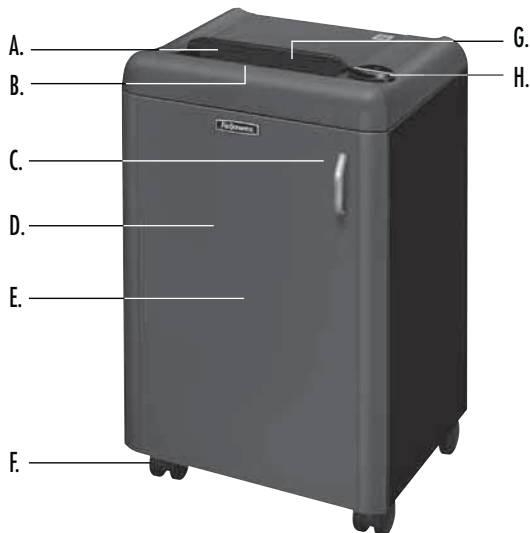

## TECLA

- |                                           |                                              |
|-------------------------------------------|----------------------------------------------|
| A. Anteparo de segurança                  | H. Painel de comando e indicadores luminosos |
| B. Entrada para papel                     | ⓘ 1. LIGADO/DESLIGADO (azul)                 |
| C. Desconectar interruptor (porta aberta) | R 2. Reverso (vermelho)                      |
| D. Porta                                  | ☑ 3. Cesto cheio (amarelo)                   |
| E. Cesto                                  | ⏏ 4. Porta aberta (vermelho)                 |
| F. Rodízios                               | ⏏ 5. Anteparo de segurança aberto (vermelho) |
| G. Consulte as instruções de segurança    |                                              |

## CAPACIDADE

**Fragmenta:** Somente papel

**Não fragmenta:** Etiquetas adesivas, formulários em papel contínuo, acetatos, jornais, correspondência descartável, cartões de crédito de plástico, CD/DVDs, grampos, cliques, papelão, laminados, pastas de arquivos, radiografias ou plástico além do mencionado acima

**Dimensões de fragmentação de papel:**

Alta segurança ..... 0,8 mm x 5,0 mm

**Máximo:**

Folhas por passagem ..... 4\*  
Largura de entrada de papel ..... 240 mm

\*Papel de tamanho A4 (70 g) a 230 V, 50 Hz, 1,6 Amp; papel mais pesado, umidade ou uma tensão nominal diferente da indicada podem reduzir a capacidade.

\*Para funcionar em plena capacidade, a fragmentadora tem que estar ligada a uma tomada dedicada de 15 Amp, 230 V e ser lubrificada a cada 15-30 minutos de uso contínuo.

## ⚠ ADVERTÊNCIA: INSTRUÇÕES DE SEGURANÇA IMPORTANTES — Leia antes de utilizar o aparelho!



Os requisitos de operação, manutenção e assistência são tratados no manual de instruções. Leia todo o manual de instruções antes de operar as fragmentadoras.



Mantenha fora do alcance de crianças e animais de estimação. Mantenha as mãos afastadas da entrada do papel. Coloque sempre o equipamento na posição Desligado ou desligue-o da tomada quando não estiver em uso.



Mantenha objetos estranhos ao equipamento – luvas, joias, roupas, cabelo, etc. – longe das aberturas da fragmentadora. Se entrar um objeto pela abertura superior, passe o interruptor para a posição de Reverso (R) para fazê-lo recuar.



NÃO utilize produtos em aerossol, lubrificantes à base de petróleo ou de aerossóis no, ou próximo do, destruidor de documentos. NÃO UTILIZE "AR PRESSURIZADO" ou "AR COMPRIMIDO" NA DESTRUIDORA DE DOCUMENTOS. Os vapores provenientes de propelentes e lubrificantes à base de petróleo podem entrar em combustão e provocar lesões graves.



Não utilize o equipamento se estiver danificado ou avariado. Não desmonte a fragmentadora. Não a coloque próxima ou sobre uma fonte de calor ou umidade.

- Esta fragmentadora tem um Interruptor de força na porta do gabinete. A porta tem que estar bem fechada para a operação da fragmentadora. Em caso de emergência, abra a porta do gabinete. Esta ação paralisará imediatamente a fragmentadora.
- Evite tocar nas lâminas de corte expostas abaixo da cabeça de corte do aparelho.
- A fragmentadora deve ser ligada a uma tomada de parede ou de outro tipo devidamente ligada à terra com a tensão e corrente indicada na etiqueta. A tomada de parede ou a outra tomada devidamente ligada à terra deve estar instalada perto do equipamento e facilmente acessível. Nunca use conversores de energia, transformadores ou cabos de extensão com este produto.
- PERIGO DE INCÊNDIO – NÃO fragmente cartões de congratulações com chips sonoros ou pilhas.
- Exclusivamente para uso interno.
- Desligue a fragmentadora da tomada antes de qualquer medida de limpeza ou assistência.
- Não opere a máquina sem o anteparo de segurança estar fechado (A).

## INSTALAÇÃO BÁSICA

### INSTALAÇÃO DA FRAGMENTADORA

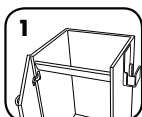

Abrir a porta



Coloque o cabeçote cortador no topo do gabinete; a operação deve ser feita por duas pessoas

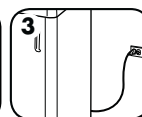

Assegure o acesso a uma tomada dedicada de 15 Amp, 230 V

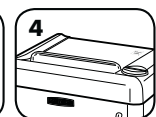

Certifique-se de que o flape de segurança esteja no lugar

## FUNCIONAMENTO BÁSICO DE DESTRUIÇÃO

### PARA FRAGMENTAR

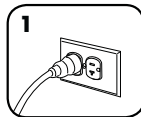

Ligue e verifique se a porta está fechada

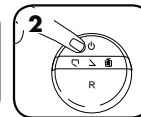

Prima (ⓘ) LIGADO para ativar (azul)



Introduza o papel directamente na entrada de papel e solte

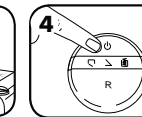

Ao terminar a fragmentação coloque em (⏏) DESLIGADO

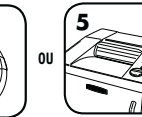

Não faça nada e a fragmentadora entrará automaticamente no modo de espera após 30 minutos de inatividade

## FUNCIONALIDADES AVANÇADAS DO PRODUTO



**SILENT SHRED™**

Tecnologia SilentShred™  
A qualidade de ruído  
SilentShred™ fragmenta sem  
interrupção por ruído



**SAFETY SHIELD™**

Anteparo de segurança  
A proteção controlada eletronicamente  
interrompe a fragmentadora quando for  
aberta para garantir maior segurança



**AUTO SHUT OFF™**

Desligamento automático  
Após 30 minutos de inatividade, a  
fragmentadora retorna automaticamente  
a zero consumo de energia

Para obter mais informações sobre todas as funções avançadas de produtos Fellowes visite o [www.fellowes.com](http://www.fellowes.com)

## MANUTENÇÃO DO PRODUTO

### LIMPEZA DOS SENSORES DE INFRAVERMELHOS DE ARRANQUE AUTOMÁTICO

Os sensores de detecção de papel foram concebidos para um funcionamento sem manutenção. No entanto, em raras ocasiões, os sensores podem ficar bloqueados por pó de papel, fazendo com que o motor funcione mesmo que o papel não esteja presente (Nota: os sensores de detecção de dois papéis estão localizados no centro da entrada para papel).

#### LIMPEZA DOS SENSORES

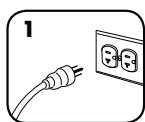

Desligue e retire o destruidor da corrente

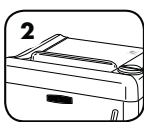

Localize o sensor de infravermelhos de arranque automático

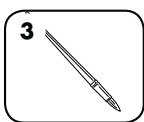

Use uma escova fina, de cabo longo, para limpar os sensores. Verifique se a escova está limpa e seca

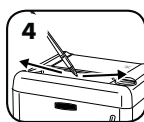

Limpe qualquer contaminação dos sensores de papel

### LUBRIFICAR A FRAGMENTADORA DE PAPEL



Todas as fragmentadoras requerem óleo para oferecer o máximo em rendimento. Se não for lubrificada, pode ocorrer uma diminuição da capacidade de entrada de folhas, ocorrer ruído incômodo durante a fragmentação e, finalmente, a máquina poderá parar de funcionar. Para evitar estes problemas, aconselhamos que lubrifique a fragmentadora sempre que esvaziar o cesto de papéis ou a cada 15-30 minutos de uso contínuo.

#### SIGA O PROCEDIMENTO DE LUBRIFICAÇÃO ABAIXO E REPITA-O DUAS VEZES

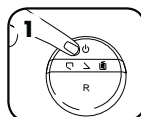

Coloque na posição Desligado (⏻) e retire da tomada



\*Aplique óleo na entrada

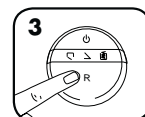

Pressione Reverso (R)

**Importante:** Para que a fragmentadora apresente um desempenho ótimo, use óleo de Alta segurança Fellowes (3525601). \*Não é recomendável o uso de óleo padrão na fragmentadora.



## RESOLUÇÃO DE PROBLEMAS

- Indicador de cesto cheio: Quando iluminado é porque o cesto de papéis do destruidor está cheio e tem de ser esvaziado. Utilize um saco de lixo nº 36053 da Fellowes.
- Indicador do anteparo de segurança: Quando o LED estiver piscando alternativamente Ligado/Desligado (⏻) é porque o anteparo de segurança está aberto e a fragmentadora paralisará. Para reiniciar a fragmentação, verifique se o anteparo de segurança está fechado.
- Indicador de porta aberta: Quando o LED estiver piscando alternativamente Ligado/Desligado (⏻) é porque a porta está aberta. Para reiniciar a fragmentação, verifique se a porta está fechada.
- Indicador de capacidade do papel: Quando estiver piscando a luz azul é porque foi inserido muito papel. A fragmentadora paralisará automaticamente e expulsará o papel. Se necessário, pressione (R) para inverter o funcionamento da fragmentadora. Veja a seção Atolamento de papel, abaixo.
- Indicador de superaquecimento: Quando o LED estiver piscando alternativamente Ligado/Desligado (⏻) é porque a fragmentadora precisa de 10 a 15 minutos para esfriar. Quando (⏻) estiver azul, reinicie a fragmentação.

## PAPEL ENCRAVADO



Quando a luz vermelha estiver piscando é porque foi inserido muito papel. A fragmentadora paralisará automaticamente e expulsará o papel.



Retire cuidadosamente o papel por cortar da entrada para papel.

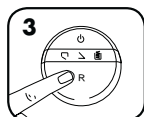

Se necessário, pressione Reverso (R) para reverter o funcionamento da fragmentadora e, em seguida, puxe o papel não cortado da fragmentadora.



Fragmente uma folha de papel para limpar os cortadores. Reinicie a fragmentação normalmente.

## GARANTIA LIMITADA DE PRODUTO

Garantia limitada: A Fellowes, Inc. ("Fellowes") garante as peças do equipamento contra quaisquer defeitos de material e mão-de-obra durante um período de 2 anos a contar da data de compra pelo consumidor original. A Fellowes garante que as lâminas de destruição da máquina estão isentas de quaisquer defeitos de material e mão-de-obra durante um período de 2 anos a contar da data de compra pelo consumidor original. Se encontrar um defeito em qualquer peça durante o período de garantia, o seu único e exclusivo recurso será a reparação ou a substituição, mediante o critério e a expensas da Fellowes, da peça com defeito. Esta garantia não se aplica em casos de utilização abusiva, manuseamento inadequado ou reparação não autorizada. O utilizador é responsável por qualquer custos adicionais provocados à Fellowes no

âmbito de medidas de assistência técnica do destruidor de papel efectuadas fora do país onde o destruidor foi adquirido. QUALQUER GARANTIA IMPLÍCITA, INCLUINDO DE COMERCIALIZAÇÃO OU DE ADEQUAÇÃO PARA UMA FINALIDADE EM PARTICULAR, É AQUI LIMITADA AO PERÍODO DE GARANTIA APROPRIADO, CONFORME ANTERIORMENTE ESTABELECIDO. Em caso algum poderá a Fellowes ser responsabilizada por quaisquer danos secundários ou acidentais imputáveis a este produto. Esta garantia concede-lhe direitos legais específicos. A duração e os termos e condições desta garantia são válidos a nível mundial, salvo em caso de imposição de limitações, restrições ou condições diferentes pelas leis locais. Para obter mais pormenores ou receber assistência nos termos desta garantia, contate-nos diretamente ou consulte o seu representante autorizado.



---

## English

This product is classified as Electrical and Electronic Equipment. Should the time come for you to dispose of this product please ensure that it is not mixed with general household waste. For proper treatment, recovery and recycling, please take this product to a designated collection point. Please contact your local authority for further details of your nearest designated collection point.

---

## French

Ce produit est classé comme équipement électrique et électronique. Si vous souhaitez mettre ce produit au rebut, veuillez vous assurer qu'il ne soit pas mélangé avec des déchets ménagers généraux. Pour un traitement, une récupération et un recyclage adéquats, veuillez apporter ce produit dans un point de collecte désigné. Veuillez prendre contact avec vos autorités locales pour davantage d'informations concernant votre point de collecte désigné le plus proche.

---

## Spanish

Este producto está clasificado como Equipo eléctrico y electrónico. Si llega el momento en el que necesita desechar este producto, asegúrese de que no se mezcle con los residuos domésticos comunes. Para el correcto tratamiento, valorización y reciclado, lleve este producto a un punto de recogida designado. Póngase en contacto con una autoridad local para obtener más información sobre el punto de recogida designado más cercano.

---

## German

Dieses Produkt wurde als ein elektrisches und elektronisches Gerät klassifiziert. Sollte für Sie der Zeitpunkt der Entsorgung dieses Produkts gekommen sein, stellen Sie bitte sicher, dass es nicht mit dem gewöhnlichen Hausmüll entsorgt wird. Für angemessene Aufbereitung, Verwertung und Wiederaufbereitung bringen Sie dieses Produkt bitte zu einer entsprechenden Sammelstelle. Für weitere Details zu Ihrer am nächsten gelegenen Sammelstelle kontaktieren Sie bitte Ihre Behörden vor Ort.

---

## Italian

Questo prodotto è classificato come Apparecchiatura Elettrica ed Elettronica. Nel caso in cui sia necessario smaltire questo prodotto, accertarsi che non venga inserito tra i rifiuti domestici. Per un trattamento, recupero e riciclaggio appropriati, conferire questo prodotto presso un punto di raccolta designato. Contattare gli enti locali per maggiori dettagli sul punto di raccolta designato più vicino.

---

## Dutch

Dit product is geclassificeerd als elektrische en elektronische apparatuur. Wanneer de tijd komt waarop dit product moet worden afgevoerd, dient u ervoor te zorgen dat het niet bij het algemene huishoudelijke afval wordt gedaan. Breng dit product naar een aangewezen inzamelpunt, zodat het op de juiste wijze kan worden behandeld, teruggewonnen en gerecycled. Neem contact op met de plaatselijke autoriteiten voor meer informatie over het dichtstbijzijnde aangewezen inzamelpunt.

---

## Swedish

Denna produkt är klassificerad som elektrisk och elektronisk utrustning. När det är dags för dig att kassera denna produkt bör du se till att inte blanda samman den med allmänt hushållsavfall. För att behandla, återhämta och återvinna denna produkt ordentligt bör du ta den till en designerad insamlingspunkt. Kontakta din lokala myndighet för mer information om din närmaste designerade insamlingspunkt.

---

## Danish

Denne produkt er klassificeret som elektrisk og elektronisk udstyr. Hvis tiden er inde for at denne produkt skal kasseres, så sørg for at det ikke bliver blandet sammen med almindelig husholdningsaffald. Bring venligst produktet til et indsamlingssted til korrekt behandling, genindvinding og genbrug. Kontakt de lokale myndigheder for at få flere oplysninger om det nærmeste indsamlingssted.

---

## Finnish

Tämä tuote luokitellaan sähkö- ja elektroniikkalaitteeksi. Jos sinun on hävitettävä tämä tuote, varmista, ettei sitä hävitetä lajittelemattomien kotitalousjätteiden mukana. Vie tämä tuote erityiseen jätteenkeruupisteeseen, joka hoitaa käytetyt laitteen asianmukaisen käsittelyn, talteenoton ja kierrätyksen. Voit pyytää lisätietoja lähimmästä virallisesta jätteenkeruupisteestä paikallisilta viranomaisilta.

---

## Norwegian

Denne produktet klassifiseres som elektrisk og elektronisk utstyr. Dersom det skulle bli aktuelt for deg å avhende produktet ber vi deg forsikre deg om at det ikke kastes i husholdningsavfallet. For riktig avhending, gjenvinning og resirkulering, vennligst ta dette produktet med til et dertil egnet returpunkt. Vennligst kontakt dine lokale myndigheter for ytterligere detaljer om ditt nærmeste innsamlingssted.

---

## Polish

Ten produkt jest sklasyfikowany jako sprzęt elektryczny i elektroniczny. Przy jego utylizacji należy dopilnować, by nie został wyrzucony razem z odpadami domowymi. Należy dostarczyć go do odpowiedniego punktu zbiórki odpadów, gdzie zostanie poddany właściwemu przetworzeniu, odzyskowi i recyklingowi. Szczegółowe informacje na temat najbliższego punktu zbiórki odpadów można uzyskać, kontaktując się z lokalnymi władzami.

---

## Russian

Данное изделие классифицировано как электрическое и электронное оборудование. По истечении срока эксплуатации изделия не утилизируйте его вместе с бытовыми отходами. Для обеспечения надлежащей обработки, вторичного использования и переработки изделие следует сдать в специализированный пункт приема. Для получения детальной информации касаемо ближайшего специализированного пункта приема утильсырья обратитесь в местные органы власти.



---

## Greek

Αυτό το προϊόν είναι ταξινομημένο ως Ηλεκτρικός και Ηλεκτρονικός Εξοπλισμός. Όταν έρθει η ώρα για την απόρριψη του προϊόντος, βεβαιωθείτε ότι δεν θα απορριφθεί με τα γενικά οικιακά απορρίμματα. Για τη σωστή επεξεργασία, ανάκτηση και ανακύκλωση, παραδώστε το προϊόν σε ένα κατάλληλο κέντρο συλλογής. Παρακαλούμε επικοινωνήστε με την αρμόδια τοπική αρχή για περαιτέρω λεπτομέρειες σχετικά με το πλησιέστερο κέντρο συλλογής.

---

## Turkish

Bu ürün, Elektriksel ve Elektronik Ekipman olarak sınıflandırılmıştır. Bu ürünün atılacağı an geldiğinde bu ürünün ev atığı ile karışmadığından emin olun. Uygun muamele, geri kazanım ve geri dönüşüm için lütfen bu ürünü belirlenmiş toplama noktasına götürün. Belirlenmiş en yakın toplama noktanızın ayrıntıları için yerel yetkililere danışın.

---

## Czech

Tento výrobek je klasifikován jako elektrické a elektronické zařízení. Bude-li třeba tento výrobek již zlikvidovat, dbejte prosím na to, aby nebyl vyhozen do běžného domovního odpadu. Nležité zpracování, využití a recyklaci tohoto výrobku zajistí určené sběrné místo. Pro další informace o nejbližším určeném sběrném místě se obraťte na příslušný místní úřad.

---

## Slovak

Tento produkt je klasifikovaný ako elektrické a elektronické zariadenie. Ak dôjde k likvidácii tohto produktu, zaistite, aby nebol zlikvidovaný spolu so všeobecným odpadom z domácnosti. Na účely správneho spracovania, zhodnotenia a recyklácie zanešte tento produkt na určené zberné miesto. Ďalšie informácie o najbližšom určenom zbernom mieste vám poskytnie váš miestny úrad.

---

## Hungarian

Ez a termék Elektromos és elektronikus berendezés besorolású. Ha elérkezett az idő a termék leselejtezésére, akkor ügyeljen rá, hogy a termék ne kerüljön az általános háztartási hulladékok közé. A megfelelő kezelés, feldolgozás és újrahasznosítás érdekében, kérjük, juttassa el a terméket egy kijelölt hulladékgyűjtő helyre. A legközelebbi kijelölt hulladékgyűjtő hellyel kapcsolatos információkért forduljon a helyi hatóságokhoz.

---

## Portuguese

Este produto está classificado como Equipamento Elétrico e Eletrónico. Quando tiver que eliminar este produto, assegure-se de que não o mistura com o lixo doméstico geral. Para informação sobre tratamento adequado, recuperação e reciclagem, entregue este produto num ponto de recolha designado. Contacte a sua autoridade local para mais detalhes sobre o ponto de recolha mais próximo de si.

---

## Croatian

Proizvod je klasificiran kao električna i elektronička oprema. Ako odlažete proizvod, nemojte ga odlagati zajedno s uobičajenim kućnim otpadom. Odnosite proizvod na predviđeno mjesto za prikupljanje radi pravilne obrade, oporabe i reciklaže. Za detaljne informacije o najbližem mjestu za prikupljanje obratite se lokalnoj upravi.

---

## Serbian

Ovaj proizvod je klasifikovan kao električna i elektronska oprema. Kada dođe vreme za odlaganje ovog proizvoda u otpad, postarajte se da ne bude izmešan sa komunalnim otpadom. U cilju odgovarajuće obrade, iskorišćavanja i reciklaže, odnesite ovaj proizvod na naznačeno mesto za prikupljanje. Obratite se lokalnom nadležnom organu za dodatne podatke o najbližem mestu za prikupljanje.

---

## Bulgarian

Този продукт е класифициран като електрическо и електронно оборудване. Ако трябва да изхвърлите този продукт, се уверете, че не е смесен с общите битови отпадъци. За правилно третиране, оползотворяване и рециклиране предайте този продукт на специализиран пункт за събиране на отпадъци. Моля, обърнете се към вашите местни власти за повече подробности относно най-близкия специализиран пункт за събиране на отпадъци.

---

## Română

Acest produs este clasificat drept echipament electric și electronic. Dacă va veni timpul să eliminați acest produs, vă rugăm să vă asigurați că nu este amestecat cu deșeurile menajere. Pentru tratarea, recuperarea și reciclarea corespunzătoare, vă rugăm să duceți acest produs la un punct de colectare desemnat. Vă rugăm să contactați autoritățile locale pentru mai multe detalii despre cel mai apropiat punct de colectare desemnat.

---

## العربية

هذا المنتج مُصنَّف كجهاز إلكتروني كهربائي. وإذا حان الوقت للتخلص منه، فيرجى التأكد من ألا يختلط مع النفايات المنزلية العامة. ولمعالجة هذا المنتج وإصلاحه وإعادة تدويره بالطريقة المناسبة، يرجى أخذه إلى نقطة تجميع مُخصصة لذلك. ويرجى الاتصال بالهيئة المحلية المختصة للاطلاع على مزيد من التفاصيل عن أقرب نقطة تجميع معنية.

---

## Hebrew

מוצר זה מסווג כציוד חשמלי ואלקטרוני. במידה ויגיע המועד להשליך מוצר זה, אנא הקפידו שלא להשליכו עם הפסולת הביתית הכללית. לטיפול, אחזור ומחזור נאותים, נא להביא מוצר זה אל אתר איסוף ייעודי. נא ליצור קשר עם הרשות המקומית לקבלת פרטים לגבי אתר האיסוף הייעודי הקרוב ביותר אליך.



## CUSTOMER SERVICE & SUPPORT

[www.fellowes.com](http://www.fellowes.com)

Europe Freephone: 00800-1810-1810  
Benelux: +31-(0)-13-458-0580  
Deutschland: +49 (0)511 545489-0  
France: +33 (0) 1 78 64 91 00  
Italia: +39-071-730041  
Polska: +48 (22) 205-21-10  
España/Portugal: +34-91-748-05-01  
United Kingdom: +44 (0) 1302 836836  
Australia: 1800 33 11 77

## Declaration of Conformity

### Fellowes, Inc.

Unit 2 Ontario Drive, New Rossington, Doncaster, DN11 0BF, England declares that the product model 1050HS conforms with the requirements of the Restriction of Hazardous Substances Directive (2011/65/EU + 2015/863/EU), the Low Voltage Directive (2014/35/EU), the Electromagnetic Compatibility Directive (2014/30/EU), the WEEE directive (2012/19/EU), and below harmonized European EN Standards.

Safety: EN60950-1: 2006/A2:2013

EMC Standard: EN55014-1:2006+A1:2009+A2:2011  
EN55014-2:2015  
EN61000-3-2:2014  
EN61000-3-3:2013

Year Affixed: 19

Itasca, Illinois, USA  
January 1, 2019

**John Fellowes**  
President & CEO



1789 Norwood Avenue, Itasca, Illinois 60143 • 1-800-955-0959 • [www.fellowes.com](http://www.fellowes.com)