

**LOC5H40X2**

<b>EN</b>	User Manual   <b>Steam oven</b>	<b>2</b>
<b>FR</b>	Notice d'utilisation   <b>Four vapeur</b>	<b>26</b>
<b>DE</b>	Benutzerinformation   <b>Dampfgarer</b>	<b>52</b>
<b>IT</b>	Istruzioni per l'uso   <b>Forno a vapore</b>	<b>79</b>
<b>ES</b>	Manual de instrucciones   <b>Horno de vapor</b>	<b>104</b>

## WE'RE THINKING OF YOU

Thank you for purchasing an Electrolux appliance. You've chosen a product that brings with it decades of professional experience and innovation. Ingenious and stylish, it has been designed with you in mind. So whenever you use it, you can be safe in the knowledge that you'll get great results every time.

Welcome to Electrolux.

Visit our website to:



Get usage advice, brochures, trouble shooter, service and repair information:  
[www.electrolux.com/support](http://www.electrolux.com/support)



Register your product for better service:  
[www.registerelectrolux.com](http://www.registerelectrolux.com)



Buy Accessories, Consumables and Original spare parts for your appliance:  
[www.electrolux.com/shop](http://www.electrolux.com/shop)

## CUSTOMER CARE AND SERVICE

Always use original spare parts.

When contacting our Authorised Service Centre, ensure that you have the following data available: Model, PNC, Serial Number.

The information can be found on the rating plate.

 Warning / Caution-Safety information

 General information and tips

 Environmental information

Subject to change without notice.

## CONTENTS

1. SAFETY INFORMATION.....	3
2. SAFETY INSTRUCTIONS.....	4
3. INSTALLATION.....	7
4. PRODUCT DESCRIPTION.....	9
5. CONTROL PANEL.....	9
6. BEFORE FIRST USE.....	10
7. DAILY USE.....	10
8. CLOCK FUNCTIONS.....	12
9. USING THE ACCESSORIES.....	14
10. ADDITIONAL FUNCTIONS.....	16
11. HINTS AND TIPS.....	16
12. CARE AND CLEANING.....	19
13. TROUBLESHOOTING.....	23
14. ENERGY EFFICIENCY.....	24
15. ENVIRONMENTAL CONCERNS.....	25

## 1. ⚠ SAFETY INFORMATION

Before the installation and use of the appliance, carefully read the supplied instructions. The manufacturer is not responsible for any injuries or damage that are the result of incorrect installation or usage. Always keep the instructions in a safe and accessible location for future reference.

### 1.1 Children and vulnerable people safety

- This appliance can be used by children aged from 8 years and above and persons with reduced physical, sensory or mental capabilities or lack of experience and knowledge if they have been given supervision or instruction concerning the use of the appliance in a safe way and understand the hazards involved. Children of less than 8 years of age and persons with very extensive and complex disabilities shall be kept away from the appliance unless continuously supervised.
- Children should be supervised to ensure that they do not play with the appliance.
- Keep all packaging away from children and dispose of it appropriately.
- **WARNING:** The appliance and its accessible parts become hot during use. Keep children and pets away from the appliance when in use and when cooling down.
- If the appliance has a child safety device, it should be activated.
- Children shall not carry out cleaning and user maintenance of the appliance without supervision.

### 1.2 General Safety

- This appliance is for cooking purposes only.
- This appliance is designed for single household domestic use in an indoor environment.
- This appliance may be used in, offices, hotel guest rooms, bed & breakfast guest rooms, farm guest houses and other

similar accommodation where such use does not exceed (average) domestic usage levels.

- Only a qualified person must install this appliance and replace the cable.
- Do not use the appliance before installing it in the built-in structure.
- Disconnect the appliance from the power supply before carrying out any maintenance.
- If the supply cord is damaged, it must be replaced by the manufacturer, its Authorised Service Centre or similarly qualified persons to avoid an electrical hazard.
- **WARNING:** Ensure that the appliance is switched off before replacing the lamp to avoid the possibility of electric shock.
- **WARNING:** The appliance and its accessible parts become hot during use. Care should be taken to avoid touching heating elements or the surface of the appliance cavity.
- Always use oven gloves to remove or insert accessories or ovenware.
- To remove the shelf supports first pull the front of the shelf support and then the rear end away from the side walls. Install the shelf supports in the opposite sequence.
- Do not use a steam cleaner to clean the appliance.
- Do not use harsh abrasive cleaners or sharp metal scrapers to clean the glass door since they can scratch the surface, which may result in shattering of the glass.

## 2. SAFETY INSTRUCTIONS

### 2.1 Installation

 **WARNING!**

Only a qualified person must install this appliance.

- Remove all the packaging.
- Do not install or use a damaged appliance.
- Follow the installation instructions supplied with the appliance.
- Always take care when moving the appliance as it is heavy. Always use safety gloves and enclosed footwear.
- Do not pull the appliance by the handle.
- Install the appliance in a safe and suitable place that meets installation requirements.
- Keep the minimum distance from other appliances and units.
- Before mounting the appliance, check if the appliance door opens without restraint.
- The appliance is equipped with an electric cooling system. It must be operated with the electric power supply.

Cabinet minimum height (Cabinet under the worktop minimum height)	580 (600) mm
Cabinet width	560 mm
Cabinet depth	550 (550) mm
Height of the front of the appliance	589 mm
Height of the back of the appliance	571 mm
Width of the front of the ap- pliance	595 mm
Width of the back of the ap- pliance	559 mm
Depth of the appliance	569 mm
Built in depth of the appli- ance	548 mm
Depth with open door	1022 mm
Ventilation opening mini- mum size. Opening placed on the bottom rear side	560x20 mm
Mains supply cable length. Cable is placed in the right corner of the back side	1500 mm
Mounting screws	4x25 mm

## 2.2 Electrical connection

### **WARNING!**

Risk of fire and electric shock.

- All electrical connections should be made by a qualified electrician.
- The appliance must be earthed.
- Make sure that the parameters on the rating plate are compatible with the electrical ratings of the mains power supply.
- Always use a correctly installed shockproof socket.
- Do not use multi-plug adapters and extension cables.
- Make sure not to cause damage to the mains plug and to the mains cable. Should the mains cable need to be replaced, this must be carried out by our Authorised Service Centre.

- Do not let mains cables touch or come near the appliance door or the niche below the appliance, especially when it operates or the door is hot.
- The shock protection of live and insulated parts must be fastened in such a way that it cannot be removed without tools.
- Connect the mains plug to the mains socket only at the end of the installation. Make sure that there is access to the mains plug after the installation.
- If the mains socket is loose, do not connect the mains plug.
- Do not pull the mains cable to disconnect the appliance. Always pull the mains plug.
- Use only correct isolation devices: line protecting cut-outs, fuses (screw type fuses removed from the holder), earth leakage trips and contactors.
- The electrical installation must have an isolation device which lets you disconnect the appliance from the mains at all poles. The isolation device must have a contact opening width of minimum 3 mm.
- This appliance is supplied with a main plug and a main cable.

### **Cable types applicable for installation or replacement for Europe:**

H07 RN-F, H05 RN-F, H05 RRF, H05 VV-F, H05 V2V2-F (T90), H05 BB-F

For the section of the cable refer to the total power on the rating plate. You can also refer to the table:

<b>Total power (W)</b>	<b>Section of the cable (mm<sup>2</sup>)</b>
maximum 1380	3x0.75
maximum 2300	3x1
maximum 3680	3x1.5

The earth cord (green / yellow cable) must be 2 cm longer than the brown phase and blue neutral cables.

## 2.3 Use

### **WARNING!**

Risk of injury, burns and electric shock or explosion.

- Do not change the specification of this appliance.
- Make sure that the ventilation openings are not blocked.
- Do not let the appliance stay unattended during operation.
- Deactivate the appliance after each use.
- Be careful when you open the appliance door while the appliance is in operation. Hot air can release.
- Do not operate the appliance with wet hands or when it has contact with water.
- Do not apply pressure on the open door.
- Do not use the appliance as a work surface or as a storage surface.
- Open the appliance door carefully. The use of ingredients with alcohol can cause a mixture of alcohol and air.
- Do not let sparks or open flames to come in contact with the appliance when you open the door.
- Do not put flammable products or items that are wet with flammable products in, near or on the appliance.

### **WARNING!**

Risk of damage to the appliance.

- To prevent damage or discoloration to the enamel:
  - do not put ovenware or other objects in the appliance directly on the bottom.
  - do not put aluminium foil directly on the bottom of cavity of the appliance.
  - do not put water directly into the hot appliance.
  - do not keep moist dishes and food in the appliance after you finish the cooking.
  - be careful when you remove or install the accessories.
- Discoloration of the enamel or stainless steel has no effect on the performance of the appliance.
- Use a deep pan for moist cakes. Fruit juices cause stains that can be permanent.

- Always cook with the appliance door closed.
- If the appliance is installed behind a furniture panel (e.g. a door) make sure the door is never closed when the appliance operates. Heat and moisture can build up behind a closed furniture panel and cause subsequent damage to the appliance, the housing unit or the floor. Do not close the furniture panel until the appliance has cooled down completely after use.

## 2.4 Care and cleaning

### **WARNING!**

Risk of injury, fire, or damage to the appliance.

- Before maintenance, deactivate the appliance and disconnect the mains plug from the mains socket.
- Make sure the appliance is cold. There is the risk that the glass panels can break.
- Replace immediately the door glass panels when they are damaged. Contact the Authorised Service Centre.
- Be careful when you remove the door from the appliance. The door is heavy!
- Clean regularly the appliance to prevent the deterioration of the surface material.
- Clean the appliance with a moist soft cloth. Use only neutral detergents. Do not use abrasive products, abrasive cleaning pads, solvents or metal objects.
- If you use an oven spray, follow the safety instructions on its packaging.

## 2.5 Steam Cooking

### **WARNING!**

Risk of burns and damage to the appliance.

- Released Steam can cause burns:
  - Do not open the appliance door during the steam cooking operation.
  - Open the appliance door with care after the steam cooking operation.

## 2.6 Internal lighting

 **WARNING!**

Risk of electric shock.

- Concerning the lamp(s) inside this product and spare part lamps sold separately: These lamps are intended to withstand extreme physical conditions in household appliances, such as temperature, vibration, humidity, or are intended to signal information about the operational status of the appliance. They are not intended to be used in other applications and are not suitable for household room illumination.
- This product contains a light source of energy efficiency class G.
- Use only lamps with the same specifications.

## 2.7 Service

- To repair the appliance contact the Authorised Service Centre.

- Use original spare parts only.

## 2.8 Disposal

 **WARNING!**

Risk of injury or suffocation.

- Contact your municipal authority for information on how to dispose of the appliance.
- Disconnect the appliance from the mains supply.
- Cut off the mains electrical cable close to the appliance and dispose of it.
- Remove the door catch to prevent children or pets from becoming trapped in the appliance.

# 3. INSTALLATION

 **WARNING!**

Refer to Safety chapters.

## 3.1 Building in



[www.youtube.com/electrolux](http://www.youtube.com/electrolux)  
[www.youtube.com/aeg](http://www.youtube.com/aeg)

How to install your AEG/Electrolux  
Oven - Column installation



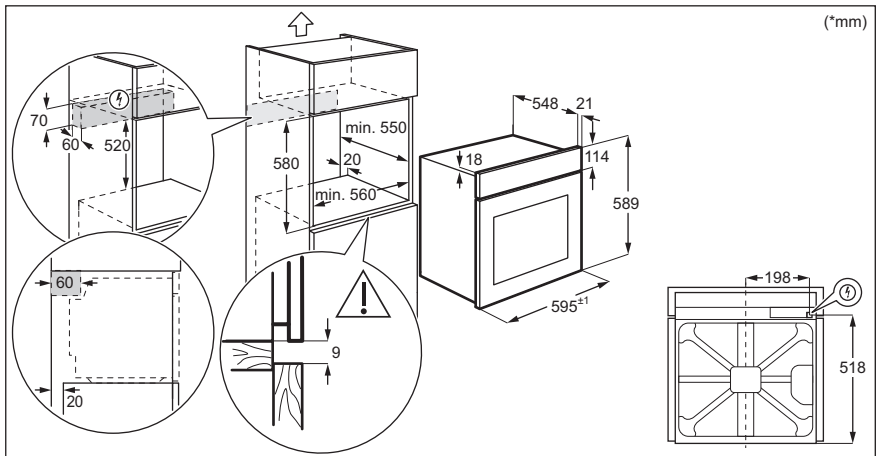
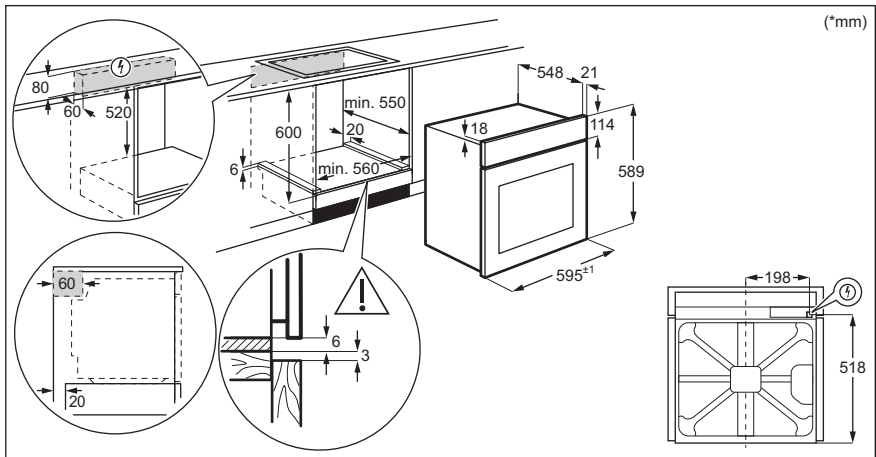

### 3.2 Securing the oven to the cabinet

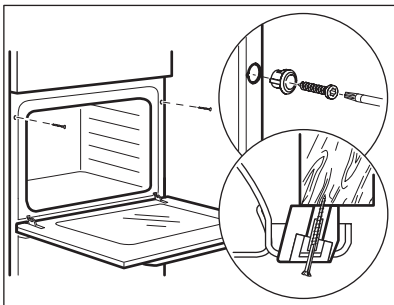



## 4. PRODUCT DESCRIPTION

### 4.1 General overview

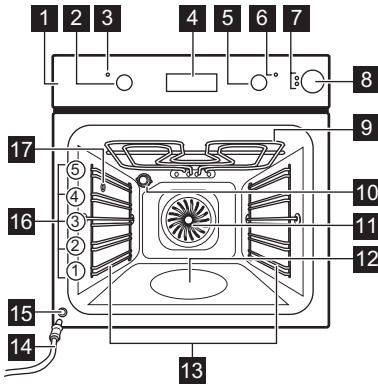

- 1 Control panel
- 2 Knob for the heating functions
- 3 Power lamp / symbol
- 4 Display
- 5 Control knob (for the temperature)
- 6 Temperature indicator / symbol
- 7 Water tank indicator
- 8 Water drawer
- 9 Heating element
- 10 Lamp
- 11 Fan
- 12 Cavity embossment - Aqua cleaning container
- 13 Shelf support, removable
- 14 Draining pipe
- 15 Water outlet valve
- 16 Shelf positions
- 17 Steam inlet

### 4.2 Accessories

- **Wire shelf**  
For cookware, cake tins, roasts.
- **Baking tray**

- For cakes and biscuits.
- **Grill- / Roasting pan**  
To bake and roast or as pan to collect fat.

## 5. CONTROL PANEL

### 5.1 Retractable knobs

To use the appliance press the knob. The knob comes out.

### 5.2 Sensor fields / Buttons

—	To set the time.
⌚	To set a clock function.
+	To set the time.

## 5.3 Display

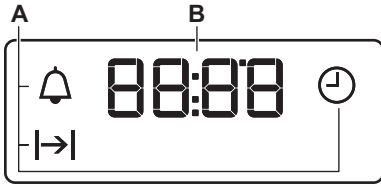

- A. Clock functions
- B. Timer

## 6. BEFORE FIRST USE

### **WARNING!**

Refer to Safety chapters.

### 6.1 Before first use

The oven can emit an odour and smoke during preheating. Make sure that the room is ventilated.



Step 1



Step 2



Step 3



#### Set the clock

1.  - press to set the time. After approximately 5 sec., the flashing stops and the display shows the time.

#### Clean the oven

1. Remove all accessories and removable shelf supports from the oven.
2. Clean the oven and the accessories only with a microfibre cloth, warm water and a mild detergent.

#### Preheat the empty oven

1. Set the maximum temperature for the function: . Time: 1 h.
2. Set the maximum temperature for the function: . Time: 15 min.
3. Set the maximum temperature for the function: . Time: 15 min.

Turn off the oven and wait until it is cold. Place the accessories and the removable shelf supports in the oven.

## 7. DAILY USE

### **WARNING!**

Refer to Safety chapters.

### 7.1 How to set: Heating function

**Step 1** Turn the knob for the heating functions to select a heating function.

**Step 2** Turn the control knob to select the temperature.

**Step 3** When the cooking ends, turn the knobs to the off position to turn off the oven.

## 7.2 Steam Cooking



Use only water. Do not use filtered (demineralised) or distilled water. Do not use other liquids. Do not put flammable or alcoholic liquids into the water drawer.

1. Set the function .
2. Press the cover of the water drawer to open it.
3. Fill the water drawer with water until the Tank Full indicator is on.  
The maximum capacity of the tank is 900 ml. It is sufficient for approximately 55 - 60 minutes of cooking.
4. Push the water drawer to its initial position.
5. Set the temperature between 130 °C and 230 °C.  
Steam cooking gives good results with this temperature range.
6. Empty the water tank after the steam cooking is completed.

Wait for at least 60 minutes after each use of the steam function to prevent hot water from exiting the water outlet valve.

### CAUTION!

The appliance is hot. There is a risk of burns. Be careful when you empty the water drawer.

## 7.3 Water tank indicator



The tank is full.



The tank is empty. Re-fill the tank.

If you put too much water into the tank, the safety outlet moves the excess water to the bottom of the cavity. Remove the water with a sponge.

## 7.4 Emptying the water tank

### CAUTION!

Make sure that the oven is cold before you start to empty the water tank.

1. Prepare the draining pipe (C), included in the package with the user manual. Put the connector (B) onto one of the ends of the draining pipe.
2. Put the second end of the draining pipe (C) into a container. Put it at a lower position than the outlet valve (A).

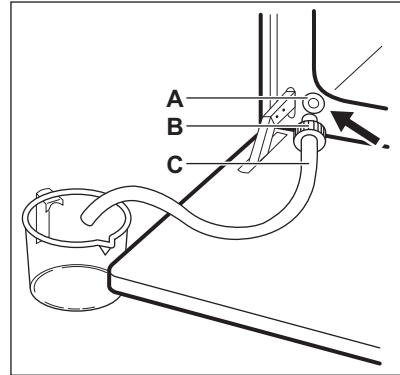











3. Open the oven door and put the connector (B) into the outlet valve (A).
4. Push the connector again and again to empty the water tank.  
The water may remain inside after the Tank Empty indicator  is on. Wait until the water flow from the water outlet valve stops.
5. Remove the connector from the valve when the water stops flowing.



Do not use the drained water to fill the water tank again.

## 7.5 Heating functions

Heating function	Application
 Off position	The oven is off.
 Light	To turn on the lamp.
 True Fan + Steam	To steam dishes. Use this function to decrease the length of the cooking time and to preserve the vitamins and nutrients in the food. Select the function and set the temperature between 130 °C to 230 °C.
 Moist Fan Baking	This function is designed to save energy during cooking. When you use this function, the temperature in the cavity may differ from the set temperature. The heating power may be reduced. For more information refer to "Daily Use" chapter, Notes on: Moist Fan Baking.
 Bottom Heat	To bake cakes with crispy bottom and to preserve food.
 True Fan Cooking	To bake on up to three shelf positions at the same time and to dry food. Set the temperature 20 - 40 °C lower than for Conventional Cooking.

Heating function	Application
 Turbo Grilling	To roast large meat joints or poultry with bones on one shelf position. To make gratins and to brown.
 Fast Grilling	To grill thin pieces of food in large quantities and to toast bread.
 Pizza Function	To bake pizza. To make intensive browning and a crispy bottom.
 Conventional Cooking / Aqua Clean	To bake and roast food on one shelf position. Refer to "Care and cleaning" chapter for more information about: Aqua Clean.

## 7.6 Notes on: Moist Fan Baking



This function was used to comply with the energy efficiency class and ecodesign requirements (according to EU 65/2014 and EU 66/2014). Tests according to: IEC/EN 60350-1.

The oven door should be closed during cooking so that the function is not interrupted and the oven operates with the highest energy efficiency possible.

For the cooking instructions refer to "Hints and tips" chapter, Moist Fan Baking. For general energy saving recommendations refer to "Energy Efficiency" chapter, Energy Saving.

## 8. CLOCK FUNCTIONS

### 8.1 Clock functions

Clock function	Application
 Time of Day	To set, change or check the time of day.
 Duration	To set how long the oven works.

Clock function	Application
 Minute Minder	To set a countdown. This function has no effect on the operation of the oven. You can set this function at any time, also when the oven is off.



## 8.2 How to set: Clock functions

### How to set: Time of Day

 - flashes when you connect the oven to the electrical supply, when there was a power cut or when the timer is not set.

**+**, **-** - press to set the time.  
 After approximately 5 sec., the flashing stops and the display shows the time.

### How to change: Time of Day



**Step 1**  - press repeatedly to change the time of day.  - starts to flash.

**Step 2** **+**, **-** - press to set the time.  
 After approximately 5 sec., the flashing stops and the display shows the time.

### How to set: Duration

**Step 1** Set an oven function and the temperature.

**Step 2**  - press repeatedly.  - starts to flash.

**Step 3** **+**, **-** - press to set the duration.  
 The display shows: .  
 - flashes when the set time ends. The signal sounds and the oven turns off.

**Step 4** Press any button to stop the signal.

**Step 5** Turn the knobs to the off position.

### How to set: Minute Minder

**Step 1**  - press repeatedly.  - starts to flash.

**Step 2** **+**, **-** - press to set the time.  
 The function starts automatically after 5 sec.  
 When the set time ends, the signal sounds.

**Step 3** Press any button to stop the signal.

**Step 4** Turn the knobs to the off position.

## How to cancel: Clock functions

**Step 1**  - press repeatedly until the clock function symbol starts to flash.

**Step 2** Press and hold: .  
The clock function turns off after few seconds.

## 9. USING THE ACCESSORIES

### **WARNING!**

Refer to Safety chapters.

### 9.1 Inserting accessories

A small indentation at the top increases safety. The indentations are also anti-tip

devices. The high rim around the shelf prevents cookware from slipping of the shelf.

#### **Wire shelf:**

Push the shelf between the guide bars of the shelf support and make sure that the feet point down.

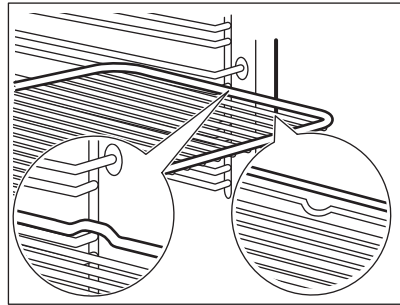

#### **Baking tray / Deep pan:**

Push the tray between the guide bars of the shelf support.

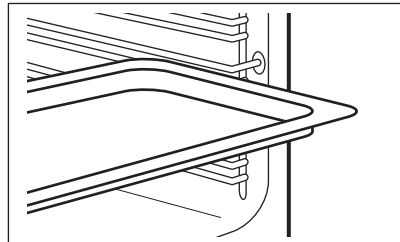

### 9.2 Accessories for steam cooking



The steam kit accessories are not supplied with the oven. For more information, please contact your local supplier.

#### **The dietary baking dish for steam cooking functions**

Dietary Baking dish consists of a glass bowl (A), a lid (B), injector tube (C), injector (D), and a steel grill (E).

**Glass bowl (A)**

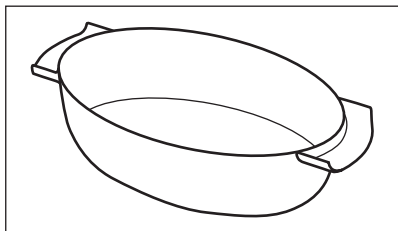

**Lid (B)**

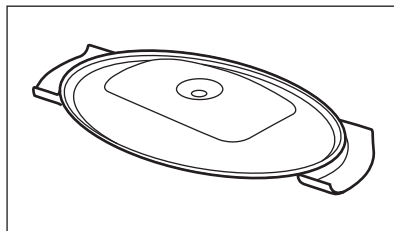

**Injector, injector tube, and a steel grill.**

Injector tube (C) is for steam cooking, injector (D) is for direct steam cooking.

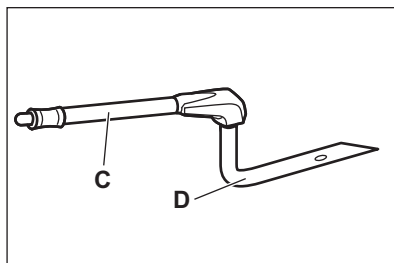

**Steel grill (E)**

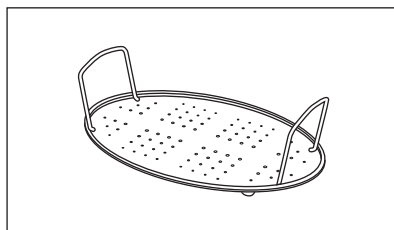

- Do not put the hot baking dish on cold / wet surfaces.
- Do not pour cold liquids into the baking dish when it is hot.
- Do not use the baking dish on a hot cooking surface.

- Do not clean the baking dish with abrasives, scourers and powders.

### **9.3 Steam cooking in a dietary baking dish**

- |               |   |
|---------------|---|
| <b>Step 1</b> | Put the baking dish on the steel grill and cover it with the lid. Put the injector tube into the hole in the lid. Put the baking dish onto the second shelf position from the bottom. |
| <b>Step 2</b> | Connect the injector tube to the steam inlet.   |
| <b>Step 3</b> | Set the oven for the steam cooking function.  |

## 9.4 Direct steam cooking

Put the baking dish on the steel grill. Add some water. Do not use the lid.

### **WARNING!**

The injector may be hot when oven operates. Always use oven gloves. Remove the injector from the oven when you do not use steam function.

- |               |   |
|---------------|---|
| <b>Step 1</b> | Connect injector with injector tube. Connect injector tube to the steam inlet.  |
| <b>Step 2</b> | Put the baking dish onto the first or second shelf position from the bottom. Make sure that injector tube is not jammed. Keep the injector away from the heating element. |
| <b>Step 3</b> | Set the oven for the steam cooking function.  |

When you cook food such as chicken, duck, turkey or large fish, put the injector inside the food.

## 10. ADDITIONAL FUNCTIONS

### 10.1 Cooling fan

When the appliance operates, the cooling fan turns on automatically to keep the surfaces of the appliance cool. If you turn off the appliance, the cooling fan can continue to operate until the appliance cools down.

### 10.2 Safety thermostat

Incorrect operation of the oven or defective components can cause dangerous overheating. To prevent this, the oven has a safety thermostat which interrupts the power supply. The oven turns on again automatically when the temperature drops.

## 11. HINTS AND TIPS



Refer to Safety chapters.

### 11.1 Cooking recommendations

The oven has five shelf positions.

Count the shelf positions from the bottom of the oven floor.

Your oven may bake or roast differently to the oven you had before.

#### **Baking cakes**

Do not open the oven door before 3/4 of the set cooking time is up.

If you use two baking trays at the same time, keep one empty level between them.

#### **Cooking meat and fish**

Use a deep pan for very fatty food to prevent the oven from stains that can be permanent.

Leave the meat for approximately 15 minutes before carving so that the juice does not seep out.

To prevent too much smoke in the oven during roasting, add some water into the deep pan. To prevent the smoke condensation, add water each time after it dries up.

#### **Cooking times**



Cooking times depend on the type of food, its consistency, and volume.

Initially, monitor the performance when you cook. Find the best settings (heat setting, cooking time, etc.) for your cookware, recipes and quantities when you use this appliance.





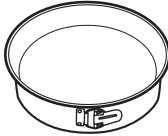

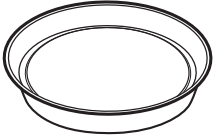
## 11.2 Moist Fan Baking - recommended accessories





Use the dark and non-reflective tins and containers. They have better heat absorption than the light colour and reflective dishes.

			
<b>Pizza pan</b>	<b>Baking dish</b>	<b>Ramekins</b>	<b>Flan base tin</b>
Dark, non-reflective 28 cm diameter	Dark, non-reflective 26 cm diameter	Ceramic 8 cm diameter, 5 cm height	Dark, non-reflective 28 cm diameter

## 11.3 Moist Fan Baking







For the best results follow suggestions listed in the table below.







		 (°C)		 (min)
Sweet rolls, 12 pieces	baking tray or dripping pan	175	3	40 - 50
Rolls, 9 pieces	baking tray or dripping pan	180	2	35 - 45
Pizza, frozen, 0.35 kg	wire shelf	180	2	45 - 55
Swiss roll	baking tray or dripping pan	170	2	30 - 40
Brownie	baking tray or dripping pan	170	2	45 - 50
Soufflè, 6 pieces	ceramic ramekins on wire shelf	190	3	45 - 55
Sponge flan base	flan base tin on wire shelf	180	2	35 - 45
Victoria sandwich	baking dish on wire shelf	170	2	35 - 50
Poached fish, 0.3 kg	baking tray or dripping pan	180	2	35 - 45
Whole fish, 0.2 kg	baking tray or dripping pan	180	3	25 - 35
Fish fillet, 0.3 kg	pizza pan on wire shelf	170	3	30 - 40
Poached meat, 0.25 kg	baking tray or dripping pan	180	3	35 - 45
Shashlik, 0.5 kg	baking tray or dripping pan	180	3	40 - 50
Cookies, 16 pieces	baking tray or dripping pan	150	2	30 - 45
Macaroons, 20 pieces	baking tray or dripping pan	180	2	45 - 55
Muffins, 12 pieces	baking tray or dripping pan	170	2	30 - 40

		 (°C)		 (min)
Savory pastry, 16 pieces	baking tray or dripping pan	170	2	35 - 45
Short crust biscuits, 20 pieces	baking tray or dripping pan	150	2	40 - 50
Tartlets, 8 pieces	baking tray or dripping pan	170	2	30 - 40
Vegetables, poached, 0.4 kg	baking tray or dripping pan	180	2	35 - 45
Vegetarian omelette	pizza pan on wire shelf	180	3	35 - 45
Mediterranean vegetables, 0.7 kg	baking tray or dripping pan	180	4	35 - 45

## 11.4 Information for test institutes

Tests according to IEC 60350-1.

				 (°C)	 (min)	
Small cakes, 20 per tray	Conventional Cooking	Baking tray	3	170	20 - 35	-
Small cakes, 20 per tray	True Fan Cooking	Baking tray	3	150 - 160	20 - 35	-
Small cakes, 20 per tray	True Fan Cooking	Baking tray	2 and 4	150 - 160	20 - 35	-
Apple pie, 2 tins Ø20 cm	Conventional Cooking	Wire shelf	2	180	70 - 90	-
Apple pie, 2 tins Ø20 cm	True Fan Cooking	Wire shelf	2	160	70 - 90	-
Fatless sponge cake, cake mould Ø26 cm	Conventional Cooking	Wire shelf	2	170	40 - 50	Preheat the oven for 10 min.
Fatless sponge cake, cake mould Ø26 cm	True Fan Cooking	Wire shelf	2	160	40 - 50	Preheat the oven for 10 min.

				 ( °C)	 (min)	
Fatless sponge cake, cake mould Ø26 cm	True Fan Cooking	Wire shelf	2 and 4	160	40 - 60	Preheat the oven for 10 min.
Short bread	True Fan Cooking	Baking tray	3	140 - 150	20 - 40	-
Short bread	True Fan Cooking	Baking tray	2 and 4	140 - 150	25 - 45	-
Short bread	Conventional Cooking	Baking tray	3	140 - 150	25 - 45	-
Toast, 4 - 6 pieces	Grill	Wire shelf	4	max.	1 - 5	Preheat the oven for 10 min.
Beef burger, 6 pieces, 0.6 kg	Grill	Wire shelf, dripping pan	4	max.	20 - 30	Put the wire shelf on the fourth level and the dripping pan on the third level of the oven. Turn the food halfway through the cooking time. Preheat the oven for 10 min.

## 12. CARE AND CLEANING



### WARNING!

Refer to Safety chapters.

### 12.1 Notes on cleaning



#### Cleaning Agents

Clean the front of the appliance only with a microfibre cloth with warm water and a mild detergent. Clean and check the door gasket around the frame of the cavity.

Use a cleaning solution to clean metal surfaces.

Clean stains with a mild detergent.



#### Everyday Use

Clean the cavity after each use. Fat accumulation or other residue may cause fire.

Moisture can condense in the appliance or on the door glass panels. To decrease the condensation, let the appliance work for 10 minutes before cooking. Do not store the food in the appliance for longer than 20 minutes. Dry the cavity only with a microfibre cloth after each use.



Clean all accessories after each use and let them dry. Use only a microfibre cloth with warm water and a mild detergent. Do not clean the accessories in a dishwasher.

Do not clean the non-stick accessories using abrasive cleaner or sharp-edged objects.

## Accessories

### 12.2 How to remove: Shelf supports

Remove the shelf supports to clean the oven.

**Step 1** Turn off the oven and wait until it is cold.

**Step 2** Pull the front of the shelf support away from the side wall.

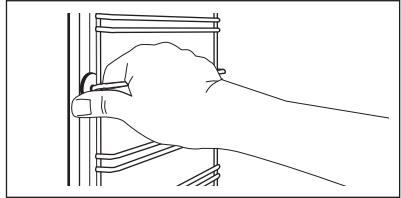

**Step 3** Pull the rear end of the shelf support away from the side wall and remove it.

**Step 4** Install the shelf supports in the opposite sequence.

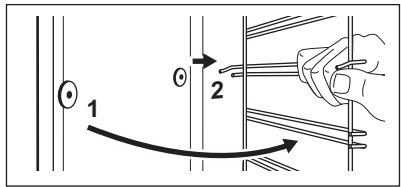

### 12.3 How to use: Aqua Clean

This cleaning procedure uses humidity to remove remaining fat and food particles from the oven.

**Step 1** Pour water into the cavity embossment: 300 ml.

**Step 2** Set the function:

**Step 3** Set the temperature to 90 °C.

**Step 4** Let the oven work for 30 min.

**Step 5** Turn off the oven.

**Step 6** Wait until the oven is cold. Dry the cavity with a soft cloth.

### 12.4 How to clean: Water tank

**Step 1** Turn off the oven.

**Step 2** Place a deep pan below the steam inlet.

**Step 3** Pour water into the water drawer: 850 ml. Add citric acid: 5 teaspoons. Wait for 60 min.

**Step 4** Turn on the oven and set the function: True Fan + Steam. Set the temperature to 230 °C. Turn off the oven after 25 min and wait until it is cold.





**Step 5** Turn on the oven and set the function: True Fan + Steam. Set the temperature between 130 and 230 °C. Turn off the oven after 10 minutes and wait until it is cold.

**i** To prevent limestone residue empty the water tank after each steam cooking.

### When the cleaning ends:

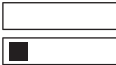
Turn off the oven.	Empty the water tank. Refer to Daily use, "Emptying the water tank" chapter.	Rinse the water tank and clean the remaining limestone residue with a soft cloth.	Clean the drain pipe with warm water and a mild detergent.
--------------------	---	---	--

The table below shows water hardness range (dH) with the corresponding level of calcium deposit and the quality of water. When water hardness exceeds level 4, fill the water drawer with bottled water.

Water hardness		Test strip	Calcium deposit (mg/l)	Water classi- fication	Clean the wa- ter tank every
Level	dH				
1	0 - 7		0 - 50	soft	75 cycles - 2.5 months
2	8 - 14		51 - 100	moderately hard	50 cycles - 2 months
3	15 - 21		101 - 150	hard	40 cycles - 1.5 months
4	22 - 28		over 151	very hard	30 cycles - 1 month

## 12.5 How to remove and install: Door

The oven door has two glass panels. You can remove the oven door and the internal glass panel to clean it. Read the whole "Removing and installing door" instruction before you remove the glass panels.

### **⚠ CAUTION!**

Do not use the oven without the glass panels.

**Step 1** Open the door fully and hold both hinges.

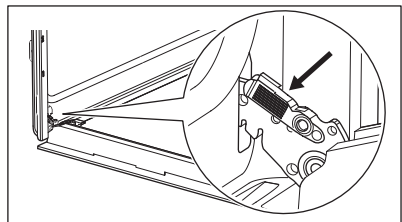

**Step 2** Lift and pull the latches until they click.

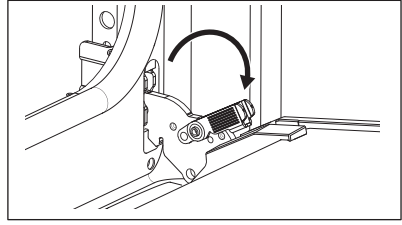

**Step 3** Close the oven door halfway to the first opening position. Then lift and pull to remove the door from its seat.

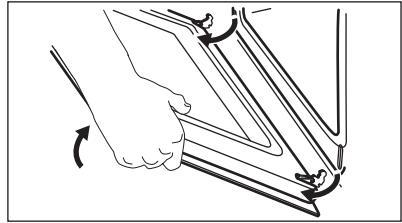

**Step 4** Put the door on a soft cloth on a stable surface.

**Step 5** Hold the door trim (B) on the top edge of the door at the two sides and push inwards to release the clip seal.

**Step 6** Pull the door trim to the front to remove it.

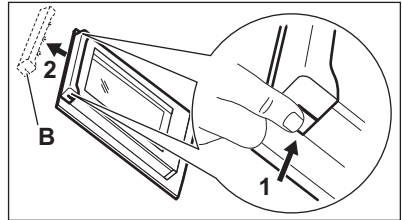

**Step 7** Hold the door glass panel by its top edge and carefully pull it out. Make sure the glass slides out of the supports completely.

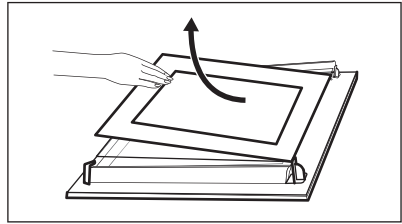

**Step 8** Clean the glass panels with water and soap. Dry the glass panels carefully. Do not clean the glass panels in the dishwasher.

**Step 9** After cleaning, install the glass panel and the oven door.

If the door is installed correctly, you will hear a click when closing the latches.

The screen-printing zone must face the inner side of the door. Make sure that after the installation the surface of the glass panel frame on the screen-printing zones is not rough when you touch it. When installed correctly the door trim clicks. Make sure that you install the internal glass panel in the seats correctly.

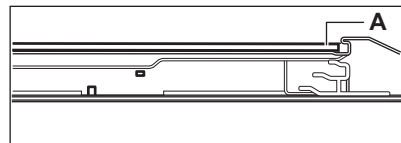

## 12.6 How to replace: Lamp

### **WARNING!**

Risk of electric shock.  
The lamp can be hot.

Always hold the halogen lamp with a cloth to prevent grease residue from burning on the lamp.

### Before you replace the lamp:

Step 1	Step 2	Step 3
Turn off the oven. Wait until the oven is cold.	Disconnect the oven from the mains.	Put a cloth on the bottom of the cavity.

## Back lamp

<b>Step 1</b>	Turn the glass cover to remove it.
<b>Step 2</b>	Clean the glass cover.
<b>Step 3</b>	Replace the lamp with a suitable 300 °C heat-resistant lamp.
<b>Step 4</b>	Install the glass cover.

## 13. TROUBLESHOOTING

### **WARNING!**

Refer to Safety chapters.

### 13.1 What to do if...

In any cases not included in this table please contact with an Authorised Service Centre.

Problem	Check if...
The oven does not heat up.	The fuse is blown.
The door gasket is damaged.	Do not use the oven. Contact an Authorised Service Centre.
The display shows "12.00".	There was a power cut. Set the time of day.
There is water in the oven cavity.	There is not too much water in the tank.
 - indicator is off.	There is enough water in the water tank. If water starts to leak in the oven, and the indicator is still off contact an Authorised Service Centre.

Problem	Check if...
 - indicator is on.	There is enough water in the tank. If the tank is full and the indicator is still on contact an Authorised Service Centre.
The steam cooking does not work.	There is no lime residue in the steam inlet opening.
The steam cooking does not work.	There is water in the water tank.
It takes more than three minutes to empty the water tank or the water leaks from the steam inlet opening.	There is no lime residue in the steam inlet opening. Clean the water tank.
The lamp does not work.	The lamp is burnt out.

## 13.2 Service data

If you cannot find a solution to the problem yourself, contact your dealer or an Authorised Service Centre.

The necessary data for the service centre is on the rating plate. The rating plate is on the front frame of the appliance cavity. Do not remove the rating plate from the appliance cavity.

### We recommend that you write the data here:

Model (MOD.)	.....
Product number (PNC)	.....
Serial number (S.N.)	.....

## 14. ENERGY EFFICIENCY

### 14.1 Product Information and Product Information Sheet according to EU Ecodesign and Energy Labelling Regulations

Supplier's name	Electrolux
Model identification	LOC5H40X2 949494045
Energy Efficiency Index	95.3
Energy efficiency class	A
Energy consumption with a standard load, conventional mode	0.93 kWh/cycle
Energy consumption with a standard load, fan-forced mode	0.81 kWh/cycle
Number of cavities	1
Heat source	Electricity
Volume	72 l
Type of oven	Built-In Oven
Mass	28.8 kg

IEC/EN 60350-1 - Household electric cooking appliances - Part 1: Ranges, ovens, steam ovens and grills - Methods for measuring performance.

### 14.2 Energy saving



The appliance has features which help you save energy during everyday cooking.

Make sure that the appliance door is closed when the appliance operates. Do not open the appliance door too often during cooking. Keep the door gasket clean and make sure it is well fixed in its position.

Use metal cookware to improve energy saving.

When possible, do not preheat the appliance before cooking.

Keep breaks between baking as short as possible when you prepare a few dishes at one time.

#### **Cooking with fan**

When possible, use the cooking functions with fan to save energy.



**Residual heat**

When the cooking duration is longer than 30 min, reduce the appliance temperature to minimum 3 - 10 min before the end of cooking. The residual heat inside the appliance will continue to cook.

Use the residual heat to warm up other dishes.

**Keep food warm**

Choose the lowest possible temperature setting to use residual heat and keep a meal warm.

**Moist Fan Baking**

Function designed to save energy during cooking.

## 15. ENVIRONMENTAL CONCERNS

Recycle materials with the symbol . Put the packaging in relevant containers to recycle it. Help protect the environment and human health by recycling waste of electrical and electronic appliances. Do not dispose of

appliances marked with the symbol  with the household waste. Return the product to your local recycling facility or contact your municipal office.

## NOUS PENSONS À VOUS

Merci d'avoir choisi un appareil Electrolux. Vous avez choisi un produit qui bénéficie de décennies d'expérience professionnelle et d'innovation. Ingénieux et élégant, il a été pensé pour vous. C'est la raison pour laquelle vous pouvez avoir la certitude d'obtenir d'excellents résultats à chaque utilisation.

Bienvenue chez Electrolux

**Consultez notre site pour :**



Obtenir des conseils d'utilisation, des brochures, un dépanneur, des informations sur le service et les réparations :

**[www.electrolux.com/support](http://www.electrolux.com/support)**



Enregistrer votre produit pour un meilleur service :

**[www.registerelectrolux.com](http://www.registerelectrolux.com)**



Acheter des accessoires, consommables et pièces de rechange d'origine pour votre appareil :

**[www.electrolux.com/shop](http://www.electrolux.com/shop)**

## SERVICE ET ASSISTANCE À LA CLIENTÈLE

N'utilisez que des pièces de rechange d'origine.

Avant de contacter notre centre de service agréé, assurez-vous de disposer des informations suivantes : Modèle, PNC, numéro de série.

Ces informations figurent sur la plaque signalétique.

 Avertissement/Consignes de sécurité

 Informations générales et conseils

 Informations environnementales

Sous réserve de modifications.

## TABLE DES MATIÈRES

1. INFORMATION SUR LA SÉCURITÉ.....	27
2. CONSIGNES DE SÉCURITÉ.....	29
3. INSTALLATION.....	32
4. DESCRIPTION DE L'APPAREIL.....	33
5. BANDEAU DE COMMANDE.....	34
6. AVANT LA PREMIÈRE UTILISATION.....	34
7. UTILISATION QUOTIDIENNE.....	35
8. FONCTIONS DE L'HORLOGE.....	37
9. UTILISATION DES ACCESSOIRES.....	38
10. FONCTIONS SUPPLÉMENTAIRES.....	41
11. CONSEILS ET ASTUCES.....	41
12. ENTRETIEN ET NETTOYAGE.....	44
13. DÉPANNAGE.....	49
14. RENDEMENT ÉNERGÉTIQUE.....	50
15. EN MATIÈRE DE PROTECTION DE L'ENVIRONNEMENT.....	51

# 1. ⚠ INFORMATION SUR LA SÉCURITÉ

Avant d'installer et d'utiliser cet appareil, lisez soigneusement les instructions fournies. Le fabricant ne pourra être tenu pour responsable des blessures et dégâts résultant d'une mauvaise installation ou utilisation. Conservez toujours les instructions dans un lieu sûr et accessible pour vous y référer ultérieurement.

## 1.1 Sécurité des enfants et des personnes vulnérables

- Cet appareil peut être utilisé par des enfants âgés d'au moins 8 ans et par des personnes ayant des capacités physiques, sensorielles ou mentales réduites ou dénuées d'expérience ou de connaissance, s'ils sont correctement surveillés ou si des instructions relatives à l'utilisation de l'appareil en toute sécurité leur ont été données et s'ils comprennent les risques encourus. Les enfants de moins de 8 ans et les personnes ayant un handicap très important et complexe doivent être tenus à l'écart de l'appareil, à moins d'être surveillés en permanence.
- Veillez à ce que les enfants ne jouent pas avec l'appareil.
- Ne laissez pas les emballages à la portée des enfants et jetez-les convenablement.
- **AVERTISSEMENT** : L'appareil et ses parties accessibles deviennent chauds pendant l'utilisation. Tenez les enfants et les animaux éloignés de l'appareil lorsqu'il est en cours d'utilisation et de refroidissement.
- Si l'appareil est équipé d'un dispositif de sécurité enfants, nous vous recommandons de l'activer.
- Le nettoyage et l'entretien par l'utilisateur ne doivent pas être effectués par des enfants sans surveillance.

## 1.2 Sécurité générale

- Cet appareil est exclusivement destiné à un usage culinaire.

- Cet appareil est conçu pour un usage domestique unique, dans un environnement intérieur.
- Cet appareil peut être utilisé dans les bureaux, les chambres d'hôtel, les chambres d'hôtes, les maisons d'hôtes de ferme et d'autres hébergements similaires lorsque cette utilisation ne dépasse pas le niveau (moyen) de l'utilisation domestique.
- Cet appareil doit être installé et le câble remplacé uniquement par un professionnel qualifié.
- N'utilisez pas l'appareil avant de l'avoir installé dans la structure encastrée.
- Débranchez l'appareil de l'alimentation électrique avant toute opération d'entretien.
- Si le cordon d'alimentation est endommagé, il doit être remplacé par le fabricant, son service après-vente agréé ou toute personne disposant de qualifications similaires afin d'éviter tout danger électrique.
- **AVERTISSEMENT** : Assurez-vous que l'appareil est éteint avant de remplacer l'ampoule pour éviter tout risque d'électrocution.
- **AVERTISSEMENT** : L'appareil et ses parties accessibles deviennent chauds pendant l'utilisation. Des précautions doivent être prises pour éviter de toucher les éléments chauffants ou la surface de la cavité de l'appareil.
- Utilisez toujours des gants de cuisine pour retirer ou insérer des accessoires ou des plats allant au four.
- Pour retirer les supports de grille, tirez d'abord l'avant du support de grille, puis l'arrière à distance des parois latérales. Installez les supports de grille dans l'ordre inverse.
- N'utilisez pas de nettoyeur à vapeur pour nettoyer l'appareil.
- N'utilisez pas de produits abrasifs ni de racloirs pointus en métal pour nettoyer la porte en verre car ils peuvent rayer la surface, ce qui peut briser le verre.

## 2. CONSIGNES DE SÉCURITÉ

### 2.1 Installation

#### AVERTISSEMENT!

L'appareil doit être installé uniquement par un professionnel qualifié.

- Retirez l'intégralité de l'emballage.
- N'installez pas et ne branchez pas un appareil endommagé.
- Suivez scrupuleusement les instructions d'installation fournies avec l'appareil.
- Soyez toujours vigilants lorsque vous déplacez l'appareil car il est lourd. Utilisez toujours des gants de sécurité et des chaussures fermées.
- Ne tirez jamais l'appareil par la poignée.
- Installez l'appareil dans un lieu sûr et adapté répondant aux exigences d'installation.
- Respectez l'espacement minimal requis par rapport aux autres appareils et éléments.
- Avant de monter l'appareil, vérifiez si la porte de l'appareil s'ouvre sans retenue.
- L'appareil est équipé d'un système de refroidissement électrique. Il doit être utilisé avec l'alimentation électrique.

Hauteur minimale du meuble (Hauteur minimale du meuble sous le plan de travail)	580 (600) mm
---	--------------

Largeur du meuble	560 mm
-------------------	--------

Profondeur du meuble	550 (550) mm
----------------------	--------------

Hauteur de l'avant de l'appareil	589 mm
----------------------------------	--------

Hauteur de l'arrière de l'appareil	571 mm
------------------------------------	--------

Largeur de l'avant de l'appareil	595 mm
----------------------------------	--------

Largeur de l'arrière de l'appareil	559 mm
------------------------------------	--------

Profondeur de l'appareil	569 mm
--------------------------	--------

Profondeur d'encastrement de l'appareil	548 mm
---	--------

Profondeur avec porte ouverte	1022 mm
-------------------------------	---------

Dimensions minimales de l'ouverture de ventilation. Ouverture placée sur la partie inférieure de la face arrière	560x20 mm
--	-----------

Longueur du câble d'alimentation secteur. Le câble est placé dans le coin droit de la face arrière	1500 mm
--	---------

Vis de montage	4x25 mm
----------------	---------

### 2.2 Branchement électrique

#### AVERTISSEMENT!

Risque d'incendie ou d'électrocution.

- Tous les raccordements électriques doivent être effectués par un électricien qualifié.
- L'appareil doit être relié à la terre.
- Assurez-vous que les paramètres figurant sur la plaque signalétique correspondent aux données électriques nominale de l'alimentation secteur.
- Utilisez toujours une prise de courant de sécurité correctement installée.
- N'utilisez pas d'adaptateurs multiprise et de rallonges.
- Veillez à ne pas endommager la fiche secteur ni le câble d'alimentation. Le remplacement du câble d'alimentation de l'appareil doit être effectué par notre service après-vente agréé.
- Ne laissez pas les câbles d'alimentation entrer en contact ou s'approcher de la porte de l'appareil ou de la niche d'encastrement sous l'appareil, particulièrement lorsqu'il est en marche ou que la porte est chaude.
- La protection contre les chocs des parties sous tension et isolées doit être fixée de telle manière qu'elle ne puisse pas être enlevée sans outils.
- Ne branchez la fiche secteur dans la prise secteur qu'à la fin de l'installation.

- Assurez-vous que la prise secteur est accessible après l'installation.
- Si la prise secteur est détachée, ne branchez pas la fiche secteur.
  - Ne tirez pas sur le câble secteur pour débrancher l'appareil. Tirez toujours sur la fiche de la prise secteur.
  - N'utilisez que des systèmes d'isolation appropriés : des coupe-circuits, des fusibles (les fusibles à visser doivent être retirés du support), un disjoncteur différentiel et des contacteurs.
  - L'installation électrique doit comporter un dispositif d'isolation qui vous permet de déconnecter l'appareil du secteur à tous les pôles. Le dispositif d'isolement doit avoir une largeur d'ouverture de contact de 3 mm minimum.
  - Cet appareil est fourni avec une fiche électrique et un câble d'alimentation.

**Types de câbles compatibles pour l'installation ou le remplacement pour l'Europe :**

H07 RN-F, H05 RN-F, H05 RRF, H05 VV-F, H05 V2V2-F (T90), H05 BB-F

Pour la section du câble, consultez la puissance totale sur la plaque signalétique. Vous pouvez également consulter le tableau :

Puissance totale (W)	Section du câble (mm <sup>2</sup> )
maximum 1 380	3x0.75
maximum 2 300	3x1
maximum 3 680	3x1.5

Le fil de terre (câble vert/jaune) doit être de 2 cm plus long que les câbles de phase marron et neutre bleu

### 2.3 Utilisation

**⚠ AVERTISSEMENT!**

Risque de blessures, de brûlures, d'électrocution ou d'explosion.

- Ne modifiez pas les spécifications de cet appareil.
- Assurez-vous que les orifices d'aération ne sont pas obstrués.

- Ne laissez pas l'appareil sans surveillance durant son fonctionnement.
- Éteignez l'appareil après chaque utilisation.
- Soyez prudent lors de l'ouverture de la porte de l'appareil lorsque celui-ci fonctionne. De l'air chaud peut se dégager.
- N'utilisez pas l'appareil avec des mains mouillées ou en contact avec de l'eau.
- N'exercez pas de pression sur la porte ouverte.
- N'utilisez pas l'appareil comme plan de travail ou comme espace de rangement.
- Ouvrez la porte de l'appareil avec précaution. L'utilisation d'ingrédients avec de l'alcool peut provoquer un mélange d'alcool et d'air.
- Ne laissez pas des étincelles ou des flammes nues entrer en contact avec l'appareil lorsque vous ouvrez la porte.
- Ne placez pas de produits inflammables ou d'éléments imbibés de produits inflammables à l'intérieur, à proximité ou au-dessus de l'appareil.

**⚠ AVERTISSEMENT!**

Risque d'endommagement de l'appareil.

- Pour éviter tout endommagement ou décoloration de l'émail :
  - ne posez pas de plats allant au four ou d'autres objets directement dans le fond de l'appareil.
  - ne placez jamais de feuilles d'aluminium directement sur le fond de la cavité de l'appareil.
  - ne versez pas d'eau directement dans l'appareil chaud.
  - ne conservez pas de plats et de nourriture humides dans l'appareil après avoir terminé la cuisson.
  - Installez ou retirez les accessoires avec précautions.
- La décoloration de l'émail ou de l'acier inoxydable est sans effet sur les performances de l'appareil.
- Utilisez un plat à rôtir pour des gâteaux moelleux. Les jus de fruits provoquent des taches qui peuvent être permanentes.
- Cuisinez toujours avec la porte de l'appareil fermée.
- Si l'appareil est installé derrière la paroi d'un meuble (par ex. une porte), veuillez à

ce que la porte ne soit jamais fermée lorsque l'appareil fonctionne. La chaleur et l'humidité peuvent s'accumuler derrière la porte fermée du meuble et provoquer d'importants dégâts sur l'appareil, votre logement ou le sol. Ne fermez pas la paroi du meuble tant que l'appareil n'a pas refroidi complètement.

## 2.4 Entretien et Nettoyage

### **AVERTISSEMENT!**

Risque de blessure, d'incendie ou de dommages matériels sur l'appareil.

- Avant toute opération d'entretien, éteignez l'appareil et débranchez la fiche de la prise secteur.
- Vérifiez que l'appareil est froid. Les panneaux de verre risquent de se briser.
- Remplacez immédiatement les vitres de la porte si elles sont endommagées. Contactez le service après-vente agréé.
- Soyez prudent lorsque vous retirez la porte de l'appareil. La porte est lourde !
- Nettoyez régulièrement l'appareil afin de maintenir le revêtement en bon état.
- Nettoyez l'appareil avec un chiffon doux humide. Utilisez uniquement des produits de lavage neutres. N'utilisez pas de produits abrasifs, de tampons à récurer, de solvants ni d'objets métalliques.
- Si vous utilisez un spray pour four, suivez les consignes de sécurité figurant sur son emballage.

## 2.5 Cuisson à la vapeur

### **AVERTISSEMENT!**

Risque de brûlures et de dommages matériels à l'appareil.

- La vapeur qui s'échappe peut provoquer des brûlures :
  - Au cours de la cuisson à la vapeur, n'ouvrez pas la porte de l'appareil.
  - Soyez prudent en ouvrant la porte de l'appareil après une cuisson à la vapeur.

## 2.6 Éclairage interne

### **AVERTISSEMENT!**

Risque d'électrocution !

- Concernant la/les lampe(s) à l'intérieur de ce produit et les lampes de rechange vendues séparément : Ces lampes sont conçues pour résister à des conditions physiques extrêmes dans les appareils électroménagers, telles que la température, les vibrations, l'humidité, ou sont conçues pour signaler des informations sur le statut opérationnel de l'appareil. Elles ne sont pas destinées à être utilisées dans d'autres applications et ne conviennent pas à l'éclairage des pièces d'un logement.
- Ce produit contient une source lumineuse de classe d'efficacité énergétique G.
- Utilisez uniquement des ampoules ayant les mêmes spécifications.

## 2.7 Service

- Pour réparer l'appareil, contactez le service après-vente agréé.
- Utilisez uniquement des pièces de rechange d'origine.

## 2.8 Mise au rebut

### **AVERTISSEMENT!**

Risque de blessure ou d'asphyxie.

- Contactez votre service municipal pour obtenir des informations sur la marche à suivre pour mettre l'appareil au rebut.
- Débranchez l'appareil de l'alimentation électrique.
- Coupez le câble d'alimentation au ras de l'appareil et mettez-le au rebut.
- Retirez le dispositif de verrouillage du hublot pour empêcher les jeunes et les animaux de s'enfermer dans l'appareil.

### 3. INSTALLATION

#### **⚠ AVERTISSEMENT!**

Reportez-vous aux chapitres concernant la sécurité.

#### 3.1 Encastrement



[www.youtube.com/electrolux](http://www.youtube.com/electrolux)  
[www.youtube.com/aeg](http://www.youtube.com/aeg)

How to install your AEG/Electrolux Oven - Column installation

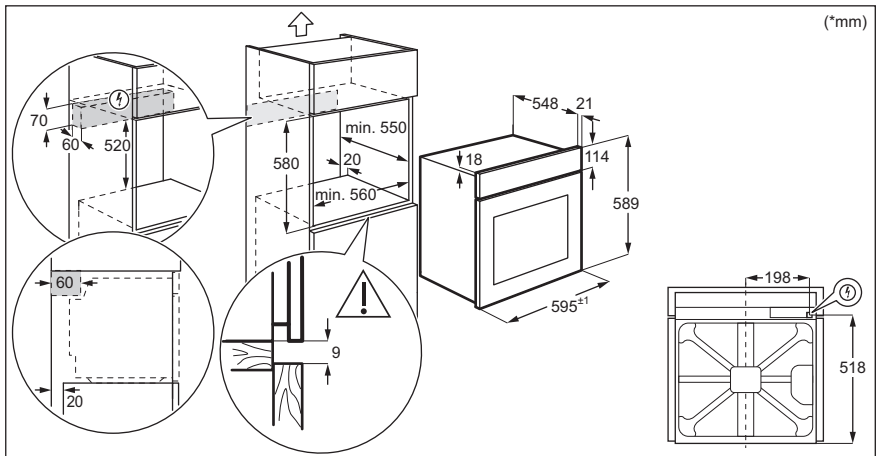
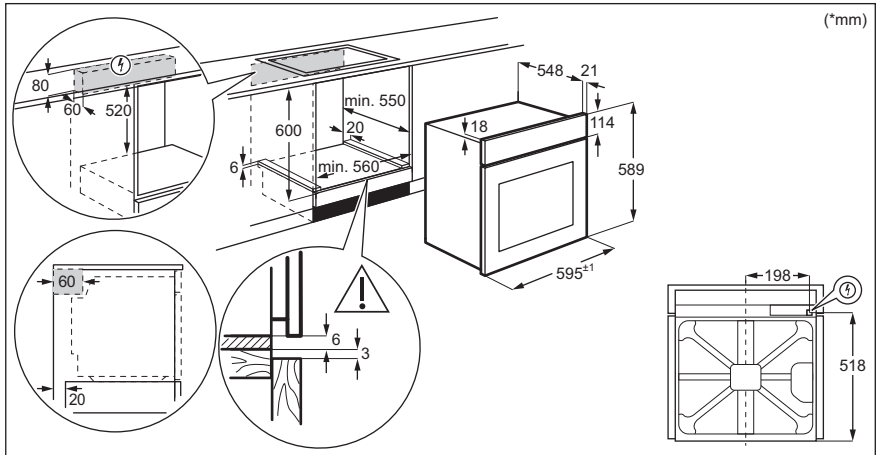



## 3.2 Fixation du four au meuble

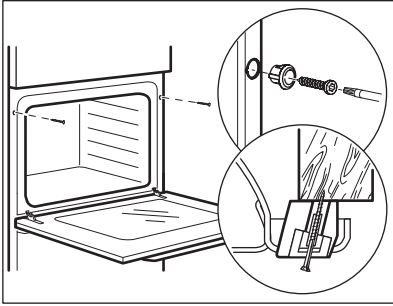

## 4. DESCRIPTION DE L'APPAREIL

### 4.1 Vue d'ensemble

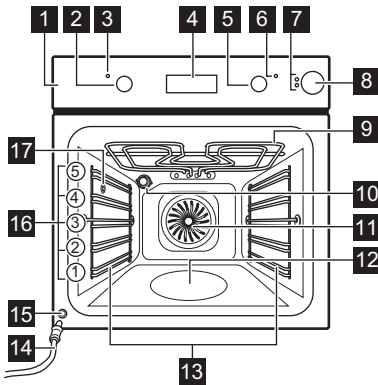

- 1** Bandeau de commande
- 2** Manette de sélection des modes de cuisson
- 3** Voyant/symbole de mise sous tension
- 4** Affichage
- 5** Manette de commande (pour la température)
- 6** Indicateur/symbole de température
- 7** Affichage de la réserve d'eau
- 8** Bac à eau
- 9** Résistance
- 10** Éclairage
- 11** Chaleur tournante
- 12** Bac de la cavité- Bac de nettoyage Aqua Clean
- 13** Support de grille, amovible
- 14** Tuyau de vidange
- 15** Vanne de vidange de l'eau
- 16** Niveaux de la grille
- 17** Tuyau d'arrivée de la vapeur

### 4.2 Accessoires

- **Grille métallique**  
Pour les plats de cuisson, les moules à gâteaux, les rôtis.
- **Plateau de cuisson**

- Pour les gâteaux et biscuits.
- **Plat à rôtir**  
Pour cuire et rôtir ou comme plat pour récupérer la graisse.

## 5. BANDEAU DE COMMANDE

### 5.1 Manettes rétractables

Pour utiliser l'appareil, appuyez sur la manette. La manette sort alors de son logement.

### 5.2 Touches sensibles

—	Pour régler l'heure.
⌚	Pour régler une fonction de l'horloge.
+	Pour régler l'heure.

### 5.3 Affichage

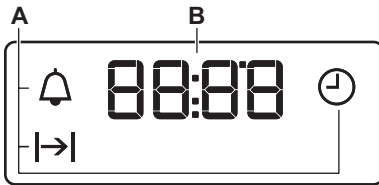

- A. Fonctions de l'horloge
- B. Minuteur

## 6. AVANT LA PREMIÈRE UTILISATION

### ⚠ AVERTISSEMENT!

Reportez-vous aux chapitres concernant la sécurité.

### 6.1 Avant la première utilisation

Une odeur et de la fumée peuvent s'échapper du four durant le préchauffage. Assurez-vous que la pièce est ventilée.



Étape 1

Réglez l'horloge



Étape 2

Nettoyez le four



Étape 3

Préchauffez le four à vide

- |  |   |  |
|--|---|--|
| <p>1.  - appuyez pour régler l'heure. Après environ 5 s, le symbole cesse de clignoter et l'heure s'affiche.</p> | <p>1. Retirez du four les accessoires et les supports de grille amovibles.</p> <p>2. Nettoyez le four et les accessoires avec un chiffon en microfibre, de l'eau chaude et un détergent doux.</p> | <p>1. Réglez la température maximale pour la fonction : .<br/>Durée : 1 h.</p> <p>2. Réglez la température maximale pour la fonction : .<br/>Durée : 15 min.</p> <p>3. Réglez la température maximale pour la fonction : .<br/>Durée : 15 min.</p> |
|--|---|--|

Éteignez le four et attendez qu'il soit froid. Placez les accessoires et les supports de grille amovibles dans le four.

## 7. UTILISATION QUOTIDIENNE

### AVERTISSEMENT!

Reportez-vous aux chapitres concernant la sécurité.

### 7.1 Comment régler : Mode de cuisson

- |                |   |
|----------------|---|
| <b>Étape 1</b> | Tournez la manette des modes de cuisson pour sélectionner un mode de cuisson.                   |
| <b>Étape 2</b> | Tournez la manette pour sélectionner la température.  |
| <b>Étape 3</b> | Une fois la cuisson terminée, tournez les manettes sur la position Arrêt pour éteindre le four. |

### 7.2 Cuisson à la vapeur



Utilisez exclusivement de l'eau. N'utilisez pas d'eau filtrée (deminéralisée) ou distillée. N'utilisez pas d'autres liquides. Ne mettez pas de liquides inflammables ou alcooliques dans le bac d'eau.

- Réglez la fonction .
- Appuyez sur le couvercle du bac à eau pour l'ouvrir.
- Versez de l'eau dans le bac à eau jusqu'à ce que le voyant Réservoir plein s'allume. Le réservoir a une contenance maximale de 900 ml. Cette quantité est suffisante pour environ 55 à 60 minutes de cuisson.

- Replacez le bac à eau dans sa position initiale.
- Réglez la température entre 130 °C et 230 °C.  
La cuisson à la vapeur donne de bons résultats dans cette plage de températures.
- Videz le réservoir à la fin de la cuisson à la vapeur.

Attendez au moins 60 minutes après chaque utilisation de la fonction vapeur afin d'éviter que de l'eau chaude ne s'écoule de la vanne de vidage de l'eau.

### ATTENTION!

L'appareil est chaud. Risque de brûlure !  
Faites attention lorsque vous videz le bac à eau.

### 7.3 Voyant du réservoir d'eau



Le réservoir est plein.



Le réservoir est vide.  
Remplissez le réservoir.

Si vous versez trop d'eau dans le réservoir, le dispositif de sécurité déversera l'excédent d'eau dans le fond de la cavité. Épongez l'excédent d'eau.

## 7.4 Vidange du réservoir d'eau

### ⚠ ATTENTION!

Assurez-vous que le four a refroidi avant de commencer à vider le réservoir d'eau.

1. Préparez le tuyau de vidange (C) fourni dans le sachet du mode d'emploi. Placez l'embout (B) sur l'une des extrémités du tuyau de vidange.
2. Placez l'autre extrémité du tuyau de vidange (C) dans un récipient. Placez-le plus bas que la vanne de vidange (A).

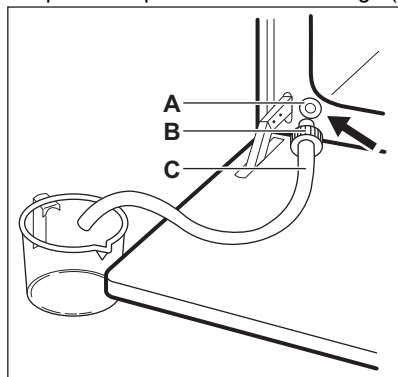









3. Ouvrez la porte du four puis insérez l'embout (B) dans la vanne de vidange (A).
4. Appuyez à plusieurs reprises sur l'embout lorsque vous videz le réservoir d'eau. Il peut rester un peu d'eau dans le réservoir lorsque le voyant « Réservoir d'eau vide » s'allume. Attendez que l'eau cesse de s'écouler de la vanne de vidange de l'eau.
5. Retirez l'embout de la vanne lorsque l'eau cesse de s'écouler.



N'utilisez pas l'eau de vidange pour remplir de nouveau le réservoir d'eau.

## 7.5 Modes de cuisson

Mode de cuisson	Application
0 Position Arrêt	Le four est à l'arrêt.
 Eclairage four	Pour allumer l'éclairage.
 Chaleur tournante + Vapeur	Pour cuire des plats à la vapeur. Utilisez cette fonction pour diminuer la durée de cuisson et préserver les vitamines et nutriments des aliments. Sélectionnez la fonction et réglez la température entre 130 °C et 230 °C.
 Chaleur tournante humide	Cette fonction est conçue pour économiser de l'énergie en cours de cuisson. Lorsque vous utilisez cette fonction, la température à l'intérieur de la cavité peut différer de la température sélectionnée. La puissance peut être réduite. Pour plus d'informations, consultez la partie sur les remarques du chapitre « Utilisation quotidienne ». Chaleur tournante humide.
 Cuisson de sole	Pour cuire des gâteaux avec dessous croustillant et pour stériliser des aliments.
 Chaleur tournante	Pour faire cuire sur 3 niveaux en même temps et pour sécher des aliments. Diminuez les températures du four de 20 à 40 °C par rapport à Chauffage Haut/Bas.
 Turbo grill	Pour rôtir de gros morceaux de viande ou de volaille avec os sur un seul niveau. Pour gratiner et faire dorer.
 Gril rapide	Pour faire griller des aliments peu épais en grandes quantités et pour griller du pain.
 Fonction Pizza	Pour cuire des pizzas. Pour faire dorer de façon intensive et obtenir un dessous croustillant.

Mode de cuisson	Application
-----------------	-------------



Chauffage  
Haut/Bas / Net-  
toyage Aqua  
Clean

Pour cuire et rôtir des aliments sur un seul niveau.  
Reportez-vous au chapitre « Entretien et nettoyage » pour obtenir plus d'informations sur : Aqua Clean.

## 7.6 Remarques sur : Chaleur tournante humide

Cette fonction était utilisée pour se conformer à la classe d'efficacité énergétique et aux



exigences Ecodesign (selon les normes EU 65/2014 et EU 66/2014). Tests conformes à la norme : IEC/EN 60350-1.

La porte du four doit être fermée pendant la cuisson pour que la fonction ne soit pas interrompue et que le four fonctionne avec la plus grande efficacité énergétique possible.

Pour consulter les instructions de cuisson, reportez-vous au chapitre « Conseils », Chaleur tournante humide. Pour obtenir des recommandations générales sur l'économie d'énergie, reportez-vous au chapitre « Efficacité énergétique », « Économie d'énergie ».

## 8. FONCTIONS DE L'HORLOGE

### 8.1 Fonctions de l'horloge

Fonction de l'horloge	Utilisation
 Heure actuelle	Pour régler, changer ou vérifier l'heure.
 Durée	Pour régler la durée de fonctionnement du four.
 Minuteur	Pour régler la minuterie. Cette fonction est sans effet sur le fonctionnement du four. Vous pouvez régler cette fonction à tout moment, même quand le four est éteint.



### 8.2 Comment régler : Fonctions de l'horloge

#### Comment régler : Heure actuelle

 - clignote lorsque vous branchez le four à l'alimentation électrique, lorsqu'il y a eu une coupure de courant ou que le minuteur n'est pas réglé.

 - appuyez pour régler l'heure.  
Après environ 5 s, le symbole cesse de clignoter et l'heure s'affiche.



#### Comment modifier : Heure actuelle



**Étape 1**  - appuyez à plusieurs reprises pour modifier l'heure actuelle.  - commence à clignoter.

**Étape 2**  - appuyez pour régler l'heure.  
Après environ 5 s, le symbole cesse de clignoter et l'heure s'affiche.

### Comment régler : Durée

Étape 1 Sélectionnez la fonction et la température du four.

Étape 2  - appuyez à plusieurs reprises.  - commence à clignoter.

Étape 3 ,  - appuyez pour régler la durée.

L'affichage indique : .



 - clignote lorsque la durée définie est écoulée. Le signal sonore retentit et le four s'éteint.

Étape 4 Appuyez sur n'importe quelle touche pour arrêter le signal sonore.

Étape 5 Tournez la manette sur la position Arrêt.

### Comment régler : Minuteur

Étape 1  - appuyez à plusieurs reprises.  - commence à clignoter.

Étape 2 ,  - appuyez pour régler l'heure.

La fonction démarre automatiquement au bout de 5 s.

Lorsque la durée définie s'est écoulée, un signal sonore retentit.

Étape 3 Appuyez sur n'importe quelle touche pour arrêter le signal sonore.

Étape 4 Tournez la manette sur la position Arrêt.

### Comment annuler : Fonctions de l'horloge

Étape 1  - appuyez plusieurs fois jusqu'à ce que le symbole de la fonction horloge se mette à clignoter.

Étape 2 Maintenez la touche .

La fonction horloge est désactivée au bout de quelques secondes.

## 9. UTILISATION DES ACCESSOIRES

### AVERTISSEMENT!

Reportez-vous aux chapitres concernant la sécurité.

### 9.1 Insertion des accessoires

Une petite indentation sur le dessus apporte plus de sécurité. Les indentations sont

également des dispositifs anti-bascule. Le rebord élevé de la grille empêche les ustensiles de cuisine de glisser sur la grille.

**Grille métallique:**

Poussez la grille entre les barres de guidage des supports de grille et assurez-vous que les pieds sont orientés vers le bas.

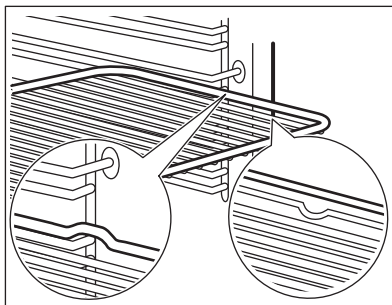
**Plateau de cuisson / Plat à rôtir:**

Poussez la plaque entre les rails du support de grille.

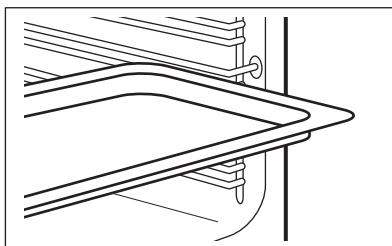

## 9.2 Accessoires pour la cuisson à la vapeur



Le kit d'accessoires pour la cuisson à la vapeur n'est pas fourni avec le four. Pour plus d'informations, veuillez contacter votre revendeur local.

**Le plat de cuisson alimentaire pour les fonctions de cuisson à la vapeur**

Le plat de cuisson alimentaire est composé d'un récipient en verre (A), d'un couvercle (B), d'un tuyau d'injection (C), d'un injecteur (D) et d'un gril en acier (E).

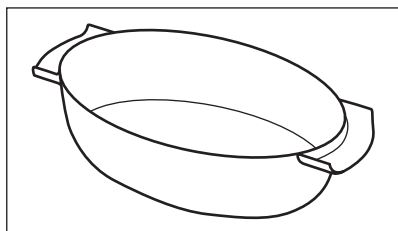
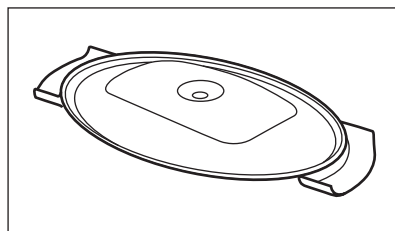
**Récipient en verre (A)****Couvercle (B)**

## Injecteur, tuyau d'injection et grill en acier.

Le tuyau d'injection (C) est destiné à la cuisson à la vapeur, l'injecteur (D) est destiné à la cuisson à la vapeur directe.

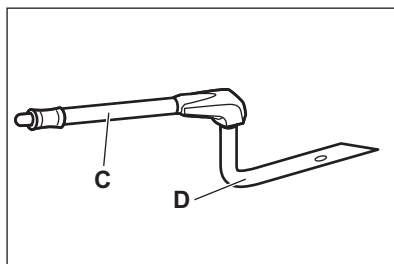

Grill en acier (E)

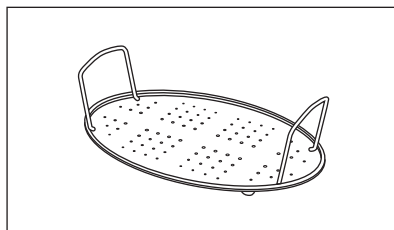

- Ne posez pas le plat de cuisson chaud sur des surfaces froides ou mouillées.
- Ne versez pas de liquides froids dans le plat de cuisson lorsqu'il est chaud.
- Ne mettez pas le plat de cuisson sur une surface de cuisson chaude.
- Ne nettoyez pas le plat de cuisson avec des éponges et des poudres abrasifs.

### 9.3 Cuisson à la vapeur dans un plat de cuisson alimentaire

- |                |   |
|----------------|---|
| <b>Étape 1</b> | Placez le plat de cuisson sur le grill en acier et couvrez-le avec le couvercle. Insérez le tuyau d'injection dans l'orifice du couvercle. Placez le plat de cuisson sur le deuxième niveau de grille partant du bas. |
| <b>Étape 2</b> | Raccordez le tuyau d'injection à l'arrivée de la vapeur.  |
| <b>Étape 3</b> | Régalez le four sur la fonction de cuisson à la vapeur.   |

## 9.4 Cuisson à la vapeur directe

Placez le plat de cuisson sur le grill en acier. Ajoutez de l'eau. N'utilisez pas le couvercle.

### AVERTISSEMENT!

L'injecteur peut être chaud lorsque le four est en fonctionnement. Utilisez toujours des gants de cuisine. Retirez l'injecteur du four lorsque vous n'utilisez pas la fonction vapeur.

- |                |  |
|----------------|--|
| <b>Étape 1</b> | Raccorder l'injecteur au tuyau d'injection. Raccordez le tuyau d'injection à l'arrivée de la vapeur. |
|----------------|--|



---

**Étape 2** Placez le plat de cuisson sur le premier ou le deuxième niveau de grille partant du bas. Assurez-vous que le tuyau d'injection ne soit pas coincé. Éloignez l'injecteur de de l'élément chauffant.

---

**Étape 3** Réglez le four sur la fonction de cuisson à la vapeur.

---

Lorsque vous cuisinez des aliments tels que du poulet, du canard, de la dinde ou de gros poissons, mettez l'injecteur à l'intérieur des aliments.

---

## 10. FONCTIONS SUPPLÉMENTAIRES

### 10.1 Ventilateur de refroidissement

Lorsque l'appareil fonctionne, le ventilateur de refroidissement se met automatiquement en marche pour refroidir les surfaces de l'appareil. Si vous éteignez l'appareil, le ventilateur de refroidissement peut continuer à fonctionner jusqu'à ce que l'appareil refroidisse.

### 10.2 Thermostat de sécurité

Un mauvais fonctionnement du four ou des composants défectueux peuvent causer une

surchauffe dangereuse. Pour éviter cela, le four dispose d'un thermostat de sécurité interrompant l'alimentation électrique. Le four se remet automatiquement en fonctionnement lorsque la température baisse.

## 11. CONSEILS ET ASTUCES



Reportez-vous aux chapitres concernant la sécurité.

### 11.1 Recommandations de cuisson

Le four dispose de cinq niveaux de grille.

Comptez les niveaux de grille à partir du bas du four.

Votre four peut cuire les aliments d'une manière complètement différente de celle de votre ancien four.

#### Cuisson de gâteaux

N'ouvrez pas la porte du four avant que les 3/4 du temps de cuisson défini ne soient écoulés.

Si vous utilisez deux plateaux de cuisson en même temps, gardez un niveau vide entre eux.

#### Cuisson de la viande et du poisson

Utilisez un plat à rôtir pour les aliments très gras afin d'éviter que le four ne se tache de façon permanente.

Laissez la viande pendant environ 15 minutes avant de la découper afin d'éviter que le jus ne s'écoule.

Pour éviter qu'il y ait trop de fumée dans le four pendant le rôtissage, ajoutez un peu d'eau dans le plat à rôtir. Pour éviter la condensation de la fumée, ajoutez de l'eau à chaque fois qu'elle sèche.

#### Heures de cuisson

Les durées de cuisson dépendent du type, de la consistance et du volume des aliments.

Au départ, surveillez les performances lorsque vous cuisinez. Trouvez les meilleurs réglages (niveau de cuisson, temps de cuisson, etc.) pour vos récipients, recettes et quantités lorsque vous utilisez cet appareil.

## 11.2 Chaleur tournante humide - accessoires recommandés

Utilisez les moules et récipients foncés et non réfléchissants. Ils offrent une meilleure absorption de la chaleur que les plats réfléchissants de couleur claire.

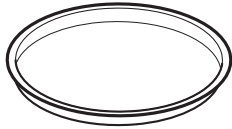

Plaque à pizza

Sombre, non réfléchissant  
Diamètre de 28 cm

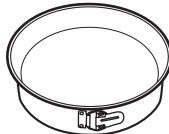

Plat de cuisson

Sombre, non réfléchissant  
Diamètre : 26 cm



Ramequins

Céramique  
8 cm de diamètre,  
5 cm de hauteur

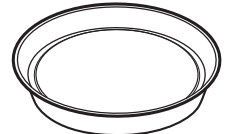











Moule pour fond de tarte

Sombre, non réfléchissant  
Diamètre de 28 cm

## 11.3 Chaleur tournante humide







Pour de meilleurs résultats, suivez les suggestions indiquées dans le tableau ci-dessous.







		 (°C)		 (min)
Petits pains sucrés, 12 pièces	Plateau de cuisson ou plat à rôtir	175	3	40 - 50
Petits pains, 9 pièces	Plateau de cuisson ou plat à rôtir	180	2	35 - 45
Pizza, surgelée, 0,35 kg	grille métallique	180	2	45 - 55
Gâteau Roulé	Plateau de cuisson ou plat à rôtir	170	2	30 - 40
Brownie	Plateau de cuisson ou plat à rôtir	170	2	45 - 50
Soufflé, 6 pièces	ramequins en céramique sur une grille métallique	190	3	45 - 55
Fond de tarte en gé- noise	moule à tarte sur une grille métallique	180	2	35 - 45
Gâteau à étages	Plat de cuisson sur la grille métallique	170	2	35 - 50
Poisson poché, 0,3 kg	Plateau de cuisson ou plat à rôtir	180	2	35 - 45
Poisson entier, 0,2 kg	Plateau de cuisson ou plat à rôtir	180	3	25 - 35
Filet de poisson, 0,3 kg	plaque à pizza sur la grille mé- tallique	170	3	30 - 40

		 (°C)		 (min)
Viande pochée, 0,25 kg	Plateau de cuisson ou plat à rôtir	180	3	35 - 45
Chachlyk, 0.5 kg	Plateau de cuisson ou plat à rôtir	180	3	40 - 50
Cookies, 16 pièces	Plateau de cuisson ou plat à rôtir	150	2	30 - 45
Meringues, 20 pièces	Plateau de cuisson ou plat à rôtir	180	2	45 - 55
Muffins, 12 pièces	Plateau de cuisson ou plat à rôtir	170	2	30 - 40
Petite pâtisserie sa-lée, 16 pièces	Plateau de cuisson ou plat à rôtir	170	2	35 - 45
Biscuits à pâte sa-blée, 20 pièces	Plateau de cuisson ou plat à rôtir	150	2	40 - 50
Tartelettes, 8 pièces	Plateau de cuisson ou plat à rôtir	170	2	30 - 40
Légumes, pochés, 0,4 kg	Plateau de cuisson ou plat à rôtir	180	2	35 - 45
Omelette végétarienne	plaque à pizza sur la grille mé-tallique	180	3	35 - 45
Légumes méditerranéens, 0.7 kg	Plateau de cuisson ou plat à rôtir	180	4	35 - 45

## 11.4 Informations pour les organismes de contrôle

Tests conformément à la norme IEC 60350-1.

				 (°C)	 (min)	
Petits gâteaux, 20 par plateau	Chauffage Haut/Bas	Plateau de cuisson	3	170	20 - 35	-
Petits gâteaux, 20 par plateau	Chaleur tournante	Plateau de cuisson	3	150 - 160	20 - 35	-
Petits gâteaux, 20 par plateau	Chaleur tournante	Plateau de cuisson	2 et 4	150 - 160	20 - 35	-
Tarte aux pommes, 2 moules Ø20 cm	Chauffage Haut/Bas	Grille métallique	2	180	70 - 90	-

				 ( °C)	 (min)	
Tarte aux pommes, 2 moules Ø20 cm	Chaleur tournante	Grille métallique	2	160	70 - 90	-
Génoise, moule à gâteau Ø26 cm	Chauffage Haut/Bas	Grille métallique	2	170	40 - 50	Préchauffez le four pendant 10 min.
Génoise, moule à gâteau Ø26 cm	Chaleur tournante	Grille métallique	2	160	40 - 50	Préchauffez le four pendant 10 min.
Génoise, moule à gâteau Ø26 cm	Chaleur tournante	Grille métallique	2 et 4	160	40 - 60	Préchauffez le four pendant 10 min.
Sablé	Chaleur tournante	Plateau de cuisson	3	140 - 150	20 - 40	-
Sablé	Chaleur tournante	Plateau de cuisson	2 et 4	140 - 150	25 - 45	-
Sablé	Chauffage Haut/Bas	Plateau de cuisson	3	140 - 150	25 - 45	-
Pain grillé, 4 à 6 morceaux	Gril	Grille métallique	4	max.	1 - 5	Préchauffez le four pendant 10 min.
Steak haché de bœuf, 6 pièces, 0,6 kg	Gril	Grille métallique, lèchefrite	4	max.	20 - 30	Placez la grille métallique sur le quatrième niveau et la lèchefrite sur le troisième niveau du four. Retournez les aliments à la moitié du temps de cuisson. Préchauffez le four pendant 10 min.

## 12. ENTRETIEN ET NETTOYAGE

### AVERTISSEMENT!

Reportez-vous aux chapitres concernant la sécurité.

## 12.1 Remarques concernant le nettoyage



### Agent nettoyant

Nettoyez l'avant de l'appareil uniquement avec un chiffon en microfibre imbibé d'eau tiède et d'un détergent doux. Nettoyez et contrôlez le joint de la porte autour du cadre de la cavité.

Utilisez une solution de nettoyage pour nettoyer les surfaces métalliques.

Nettoyez les taches avec un détergent doux.



### Utilisation quotidienne

Nettoyez la cavité après chaque utilisation. L'accumulation de graisse ou d'autres résidus peut provoquer un incendie.

De l'humidité peut se déposer dans l'enceinte de l'appareil ou sur les vitres de la porte. Pour diminuer la condensation, laissez fonctionner l'appareil pendant 10 minutes avant la cuisson. Ne conservez pas les aliments dans l'appareil pendant plus de 20 minutes. Séchez la cavité uniquement avec un chiffon en microfibre après chaque utilisation.



### Accessoires

Nettoyez tous les accessoires après chaque utilisation et laissez-les sécher. Utilisez uniquement un chiffon en microfibre avec de l'eau tiède et un détergent doux. Ne lavez pas les accessoires au lave-vaisselle.

Ne nettoyez pas les accessoires anti-adhésifs avec un produit nettoyant abrasif ou des objets tranchants.

## 12.2 Comment retirer : Supports de grille

Retirez les supports de grille pour nettoyer le four.

**Étape 1** Éteignez le four et attendez qu'il soit froid.

**Étape 2** Écartez l'avant du support de grille de la paroi latérale.

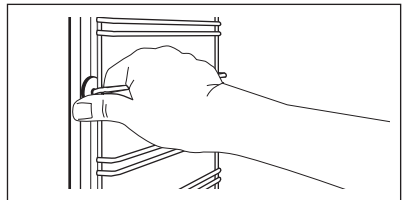

**Étape 3** Écartez l'arrière du support de grille de la paroi latérale et retirez-le.

**Étape 4** Installez les supports de grille dans l'ordre inverse.

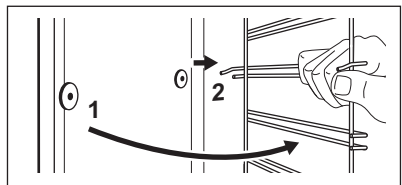

## 12.3 Comment utiliser : Nettoyage Aqua Clean

Ce processus de nettoyage utilise l'humidité pour retirer la graisse et les particules alimentaires restant dans le four.

<b>Étape 1</b>	Versez de l'eau dans le bac de la cavité : 300 ml.
<b>Étape 2</b>	Réglez la fonction : 

<b>Étape 3</b>	Réglez la température sur 90 °C.
<b>Étape 4</b>	Laissez le four fonctionner pendant 30 minutes.
<b>Étape 5</b>	Mettez à l'arrêt le four.
<b>Étape 6</b>	Attendez que le four ait refroidi. Séchez la cavité avec un chiffon doux.

## 12.4 Comment nettoyer : Réservoir d'eau





<b>Étape 1</b>	Éteignez le four.
<b>Étape 2</b>	Placez un plat profond sous le tuyau d'arrivée de la vapeur.
<b>Étape 3</b>	Versez de l'eau dans le bac à eau : 850 ml. Ajoutez l'acide citrique : 5 cuillères à café. Attendez 60 min.
<b>Étape 4</b>	Allumez le four et réglez la fonction : Chaleur tournante + Vapeur. Réglez la température sur 230 °C. Éteignez le four au bout de 25 minutes et attendez qu'il refroidisse.
<b>Étape 5</b>	Allumez le four et réglez la fonction : Chaleur tournante + Vapeur. Réglez la température entre 130 et 230 °C. Éteignez le four au bout de 10 minutes et attendez qu'il refroidisse.

 Pour empêcher la formation de résidus de calcaire, vidangez le réservoir d'eau après chaque cuisson à la vapeur.

### Une fois le nettoyage terminé :

Éteignez le four.	Vidangez le réservoir d'eau. Reportez-vous à Utilisation quotidienne, chapitre « Vidange du réservoir d'eau ».	Rincez le réservoir d'eau et nettoyez les résidus de calcaire restants avec un chiffon doux.	Nettoyez le tuyau de vidange avec de l'eau chaude et un détergent doux.
-------------------	--	--	---

Le tableau ci-dessous indique la plage de dureté de l'eau (dH) avec le niveau correspondant de dépôt calcaire et la qualité de l'eau. Si la dureté de l'eau dépasse le niveau 4, remplissez le bac à eau avec de l'eau en bouteille.

Dureté de l'eau		Bandelette de test	Dépôt calcaire (mg/l)	Classification de l'eau	Nettoyez le réservoir d'eau tous les
Niveau	dH				
1	0 - 7		0 - 50	douce	75 cycles - 2,5 mois
2	8 - 14		51 - 100	modérément dure	50 cycles - 2 mois
3	15 - 21		101 - 150	dure	40 cycles - 1,5 mois
4	22 - 28		plus de 151	très dure	30 cycles - 1 mois

## 12.5 Comment démonter et installer : Couvercle

La porte du four dispose de deux panneaux de verre. Vous pouvez retirer la porte du four et la vitre interne pour les nettoyer. Lisez toutes les instructions du chapitre « Retrait et installation de la porte » avant de retirer les panneaux de verre.

### ⚠ ATTENTION!

N'utilisez pas le four sans les panneaux de verre.

**Étape 1** Ouvrez complètement la porte et saisissez les 2 charnières de porte.

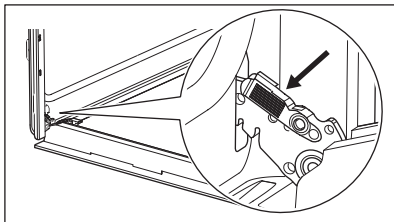

**Étape 2** Soulevez et tirez les loquets jusqu'à ce qu'ils produisent un clic.

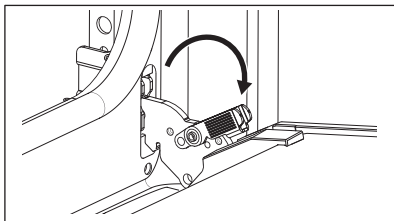

**Étape 3** Fermez la porte du four à mi-chemin de la première position d'ouverture. Puis, soulevez et tirez pour retirer la porte de son emplacement.

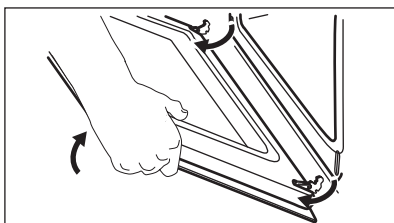

**Étape 4** Posez la porte sur un chiffon doux placé sur une surface stable.

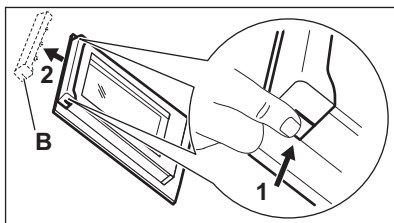

**Étape 5** Tenez la garniture de porte (B) sur le bord supérieur de la porte des deux côtés et poussez vers l'intérieur pour libérer le joint du clip.

**Étape 6** Retirez le cache de la porte en le tirant vers l'avant.

**Étape 7** Prenez le panneau de verre de la porte par son bord supérieur et tirez-le doucement. Assurez-vous que la vitre glisse entièrement hors de ses supports.

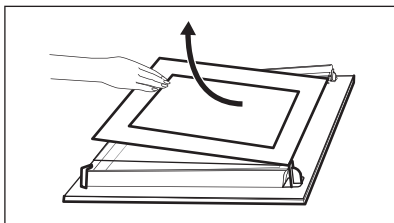

**Étape 8** Nettoyez les vitres à l'eau savonneuse. Essayez soigneusement les panneaux de verre. Ne passez pas les panneaux en verre au lave-vaisselle.

**Étape 9** Après le nettoyage, installez le panneau de verre et la porte du four.

Si la porte est installée correctement, vous entendrez un clic lors de la fermeture des loquets.

La zone imprimée doit faire face à l'intérieur de la porte. Après l'installation, vérifiez que la surface du panneau de verre où se trouvent les zones imprimées est lisse au toucher (le relief doit être de l'autre côté). Lorsque le cadre de la porte est installé correctement, il émet un clic.

Veillez à installer correctement le panneau de verre intérieur dans son logement.

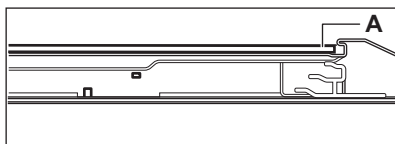

## 12.6 Comment remplacer : Éclairage

Tenez toujours l'ampoule halogène avec un chiffon afin d'éviter que des résidus de graisse ne brûlent sur l'ampoule.



### AVERTISSEMENT!

Risque d'électrocution.  
L'éclairage peut être chaud.

### Avant de remplacer l'éclairage :

#### Étape 1

Éteignez le four. Attendez que le four ait refroidi.

#### Étape 2

Débranchez le four de l'alimentation secteur.

#### Étape 3

Placez un chiffon au fond de la cavité.

## Lampe arrière

**Étape 1** Tournez le diffuseur en verre pour le retirer.

**Étape 2** Nettoyez le diffuseur en verre.

**Étape 3** Remplacez l'ampoule par une ampoule adéquate résistant à une température de 300 °C.

**Étape 4** Installez le diffuseur en verre.



## 13. DÉPANNAGE

### AVERTISSEMENT!

Reportez-vous aux chapitres concernant la sécurité.

### 13.1 Que faire si...

Dans tous les cas ne figurant pas dans ce tableau, veuillez contacter un service après-vente agréé.

Problème	Vérifiez si...
Le four ne chauffe pas.	Le fusible a disjoncté.
Le joint de porte est endommagé.	N'utilisez pas le four. Contactez un service après-vente agréé.
L'affichage indique « 12.00 ».	Une coupure de courant s'est produite. Réglez l'heure actuelle.
De l'eau est présente dans la cavité du four.	Le réservoir d'eau n'est pas trop rempli.
Le voyant  est éteint.	Le réservoir d'eau est assez rempli. Si de l'eau commence à fuir dans le four et que le voyant est toujours éteint, contactez un service après-vente agréé.

Problème	Vérifiez si...
Le voyant  est allumé.	Il y a assez d'eau dans le réservoir. Si le réservoir est plein et que le voyant est toujours allumé, contactez un service après-vente agréé.
La cuisson à la vapeur ne fonctionne pas.	Il n'y a aucun résidu de calcaire dans l'ouverture du tuyau d'arrivée de la vapeur.
La cuisson à la vapeur ne fonctionne pas.	De l'eau est présente dans le réservoir d'eau.
Il faut plus de trois minutes pour vidanger le réservoir d'eau ou l'eau fuit de l'ouverture du tuyau d'arrivée de la vapeur.	Il n'y a aucun résidu de calcaire dans l'ouverture du tuyau d'arrivée de la vapeur. Nettoyez le réservoir de l'eau.
L'éclairage ne fonctionne pas.	L'ampoule est grillée.

### 13.2 Données de maintenance

Si vous ne trouvez pas de solution au problème, veuillez contacter votre revendeur ou un service après-vente agréé.

Les informations nécessaires au service après-vente figurent sur la plaque signalétique. La plaque signalétique se trouve sur le cadre avant de la cavité de l'appareil. Ne retirez pas la plaque signalétique de la cavité de l'appareil.

#### Nous vous recommandons d'écrire les informations ici :

Modèle (Mod.) .....

Référence produit (PNC) .....

Numéro de série (SN) .....

## 14. RENDEMENT ÉNERGÉTIQUE

### 14.1 Informations sur le produit et fiche d'information sur le produit conformément aux réglementations européennes sur l'écoconception et l'étiquetage énergétique

Nom du fournisseur	Electrolux
Identification du modèle	LOC5H40X2 949494045
Indice d'efficacité énergétique	95.3
Classe d'efficacité énergétique	A
Consommation d'énergie avec charge standard, en mode conventionnel	0.93kWh/cycle
Consommation d'énergie avec charge standard, en mode chaleur tournante	0.81kWh/cycle
Nombre de cavités	1
Source de chaleur	Électricité
Volume	72l
Type de four	Four encastrable
Masse	28.8kg

IEC/EN 60350-1 - Appareils de cuisson domestiques électriques - Partie 1 : Cuisinières, fours, fours à vapeur et grils : Méthodes de mesure des performances.

### 14.2 Économie d'énergie



Cet appareil est doté de caractéristiques qui vous permettent d'économiser de l'énergie lors de votre cuisine au quotidien.

Assurez-vous que la porte de l'appareil est fermée lorsque l'appareil est en fonctionnement. Évitez d'ouvrir l'appareil trop souvent pendant la cuisson. Nettoyez régulièrement le joint de porte et assurez-vous qu'il est bien en place.

Utilisez des plats en métal pour accroître les économies d'énergie.

Dans la mesure du possible, ne préchauffez pas l'appareil avant la cuisson.

Lorsque vous préparez plusieurs plats à la fois, faites en sorte que les pauses entre les cuissons soient aussi courtes que possible.

#### Cuisson avec ventilation

Si possible, utilisez les fonctions de cuisson avec la ventilation pour économiser de l'énergie.

#### Chaleur résiduelle

Si la cuisson doit durer plus de 30 minutes, réduisez la température de l'appareil au minimum 3 à 10 minutes avant la fin de la cuisson. La chaleur résiduelle à l'intérieur de l'appareil poursuivra la cuisson.

Utilisez la chaleur résiduelle pour réchauffer d'autres plats.

#### Maintien des aliments au chaud

Sélectionnez la température la plus basse possible pour utiliser la chaleur résiduelle et maintenir le repas au chaud.

#### Chaleur tournante humide

Fonction conçue pour économiser de l'énergie en cours de cuisson.

## 15. EN MATIÈRE DE PROTECTION DE L'ENVIRONNEMENT

Recyclez les matériaux portant le symbole . Déposez les emballages dans les conteneurs prévus à cet effet. Contribuez à la protection de l'environnement et à votre sécurité, recyclez vos produits électriques et électroniques. Ne jetez pas les appareils

portant le symbole  avec les ordures ménagères. Emmenez un tel produit dans votre centre local de recyclage ou contactez vos services municipaux.

**FR** Concerne la France uniquement :



Points de collecte sur [www.quefairedemesdechets.fr](http://www.quefairedemesdechets.fr)  
Privilégiez la réparation ou le don de votre appareil !

## WIR DENKEN AN SIE

Vielen Dank für Ihren Kauf eines Electrolux-Geräts. Sie haben ein Produkt gewählt, das jahrzehntelange professionelle Erfahrung und Innovation mit sich bringt. Das ausgeklügelte und stilvolle Produkt wurde für Sie entwickelt. So können Sie jedes Mal, wenn Sie das Produkt verwenden, sicher sein, dass Sie großartige Ergebnisse erzielen werden.

Willkommen bei Electrolux.

**Besuchen Sie uns auf unserer Website, um:**



Anwendungshinweise, Prospekte, Informationen zu Fehlerbehebung, Service und Reparatur zu erhalten:

**[www.electrolux.com/support](http://www.electrolux.com/support)**



Registrieren Sie Ihr Produkt, um einen erstklassigen Service zu erhalten:

**[www.registerelectrolux.com](http://www.registerelectrolux.com)**



Um Zubehör, Verbrauchsmaterial und Original-Ersatzteile für Ihr Gerät zu kaufen:

**[www.electrolux.com/shop](http://www.electrolux.com/shop)**

## KUNDENDIENST UND SERVICE

Verwenden Sie immer Original-Ersatzteile.

Halten Sie folgende Angaben bereit, wenn Sie sich an einen autorisierten Kundendienst wenden: Modell, PNC, Seriennummer.

Die Daten finden Sie auf dem Typenschild.

 Warnungs-/Sicherheitshinweise

 Allgemeine Informationen und Empfehlungen

 Informationen zum Umweltschutz

Änderungen vorbehalten.

## INHALTSVERZEICHNIS

1. SICHERHEITSHINWEISE.....	53
2. SICHERHEITSHINWEISE.....	55
3. MONTAGE.....	58
4. GERÄTEBESCHREIBUNG.....	59
5. BEDIENFELD.....	60
6. VOR DER ERSTEN INBETRIEBNAHME.....	60
7. TÄGLICHER GEBRAUCH.....	61
8. UHRFUNKTIONEN.....	63
9. VERWENDUNG DES ZUBEHÖRS.....	64
10. ZUSATZFUNKTIONEN.....	67
11. TIPPS UND HINWEISE.....	67
12. REINIGUNG UND PFLEGE.....	70
13. FEHLERSUCHE.....	75
14. ENERGIEEFFIZIENZ.....	76
15. INFORMATIONEN ZUR ENTSORGUNG.....	77

# 1. ⚠ SICHERHEITSHINWEISE

Lesen Sie vor der Montage und dem Gebrauch des Geräts zuerst die Bedienungsanleitung. Bei Verletzungen oder Schäden infolge nicht ordnungsgemäßer Montage oder Verwendung übernimmt der Hersteller keine Haftung. Bewahren Sie die Anleitung zum Nachschlagen an einem sicheren und zugänglichen Ort auf.

## 1.1 Sicherheit von Kindern und schutzbedürftigen Personen

- Das Gerät kann von Kindern ab 8 Jahren und Personen mit eingeschränkten physischen, sensorischen oder geistigen Fähigkeiten oder mit mangelnder Erfahrung/mangelndem Wissen benutzt werden, wenn sie durch eine für ihre Sicherheit zuständige Person beaufsichtigt werden oder von dieser Person Anweisungen erhalten haben, wie das Gerät sicher zu bedienen ist und welche Gefahren bei nicht ordnungsgemäßer Bedienung bestehen. Kinder unter 8 Jahren und Personen mit schweren Behinderungen oder Mehrfachbehinderung sollten vom Gerät ferngehalten werden, wenn sie nicht ständig beaufsichtigt werden.
- Kinder sollten beaufsichtigt werden, um sicherzustellen, dass sie nicht mit dem Gerät.
- Halten Sie sämtliches Verpackungsmaterial von Kindern fern und entsorgen Sie es ordnungsgemäß.
- **WARNUNG:** Das Gerät und die zugänglichen Geräteteile werden während des Betriebs heiß. Halten Sie Kinder und Haustiere von dem Gerät fern, wenn es in Betrieb oder in der Abkühlphase ist.
- Falls Ihr Gerät mit einer Kindersicherung ausgestattet ist, empfehlen wir, diese einzuschalten.
- Kinder dürfen keine Reinigung und Wartung des Geräts ohne Beaufsichtigung durchführen.

## 1.2 Allgemeine Sicherheit

- Dieses Gerät ist nur zum Kochen bestimmt.
- Dieses Gerät ist für den Hausgebrauch in einem Einfamilienhaus in Innenräumen bestimmt.
- Dieses Gerät darf in Büros, Hotelzimmern, Gästezimmern in Pensionen, Bauernhöfen und anderen ähnlichen Unterkünften verwendet werden, wenn diese Nutzung das (durchschnittliche) Nutzungsniveau im Haushalt nicht überschreitet.
- Die Montage des Geräts und der Austausch des Kabels muss von einer Fachkraft vorgenommen werden.
- Verwenden Sie das Gerät nicht, bevor es in den Einbauschrank gesetzt wird.
- Vor Wartungsarbeiten ist das Gerät von der elektrischen Stromversorgung zu trennen.
- Wenn das Netzkabel beschädigt ist, muss es vom Hersteller, seinem autorisierten Kundenservice oder einer gleichermaßen qualifizierten Person ausgetauscht werden, um Gefahren durch elektrischen Strom zu vermeiden.
- **WARNUNG:** Vergewissern Sie sich, dass das Gerät ausgeschaltet ist, bevor Sie die Lampe austauschen, um einen Stromschlag zu vermeiden.
- **ACHTUNG:** Das Gerät und die zugänglichen Geräteteile werden während des Betriebs heiß. Es ist darauf zu achten, die Heizelemente oder die Oberfläche des Garraums nicht zu berühren.
- Verwenden Sie stets Topfhandschuhe, um Zubehör oder Geschirr herauszunehmen oder zu verstauen.
- Ziehen Sie die Einhängegitter zuerst vorne und dann hinten von den Seitenwänden weg. Setzen Sie die Einhängegitter in umgekehrter Reihenfolge ein.
- Reinigen Sie das Gerät nicht mit einem Dampfstrahlreiniger.
- Benutzen Sie zum Reinigen der Glastür keine scharfen Scheuermittel oder Metallschwämmchen; sie könnten die

Glasfläche verkratzen und zum Zersplittern der Scheibe führen.

## 2. SICHERHEITSANWEISUNGEN

### 2.1 Montage

#### **WARNUNG!**

Die Montage des Geräts darf nur von einer qualifizierten Fachkraft durchgeführt werden.

- Entfernen Sie das gesamte Verpackungsmaterial.
- Montieren Sie ein beschädigtes Gerät nicht und benutzen Sie es nicht.
- Halten Sie sich an die mitgelieferte Montageanleitung.
- Seien Sie beim Umsetzen des Gerätes vorsichtig, da es sehr schwer ist. Tragen Sie stets Sicherheitshandschuhe und festes Schuhwerk.
- Ziehen Sie das Gerät nicht am Griff.
- Montieren Sie das Gerät an einem sicheren und geeigneten Ort, der den Montageanforderungen entspricht.
- Die Mindestabstände zu anderen Geräten und Küchenmöbeln sind einzuhalten.
- Überprüfen Sie vor der Montage des Gerätes, ob sich die Gerätetür ungehindert öffnen lässt.
- Das Gerät ist mit einem elektrischen Kühlsystem ausgestattet. Es muss mit der elektrischen Stromversorgung betrieben werden.

Mindesthöhe des Einbaumöbels (Mindesthöhe des Schrankes unter der Arbeitsplatte)	580 (600) mm
Schrankbreite	560 mm
Schranktiefe	550 (550) mm
Höhe der Gerätevorderseite	589 mm
Höhe der Geräterückseite	571 mm
Breite der Gerätevorderseite	595 mm
Breite der Geräterückseite	559 mm

Gerätetiefe	569 mm
Geräteeinbautiefe	548 mm
Tiefe bei geöffneter Tür	1022 mm
Mindestgröße der Belüftungsöffnung. Öffnung auf der Rückseite unten	560x20 mm
Länge des Netzanschlusskabels. Das Kabel befindet sich in der rechten Ecke auf der Rückseite	1500 mm
Befestigungsschrauben	4x25 mm

### 2.2 Elektrischer Anschluss

#### **WARNUNG!**

Brand- und Stromschlaggefahr.

- Alle elektrischen Anschlüsse sind von einem geprüften Elektriker vorzunehmen.
- Das Gerät muss geerdet sein.
- Stellen Sie sicher, dass die Daten auf dem Typenschild mit den elektrischen Nennwerten der Netzspannung übereinstimmen.
- Schließen Sie das Gerät nur an eine ordnungsgemäß installierte Schutzkontaktsteckdose an.
- Verwenden Sie keine Mehrfachsteckdosen oder Verlängerungskabel.
- Achten Sie darauf, Netzstecker und Netzkabel nicht zu beschädigen. Falls das Netzkabel des Geräts ersetzt werden muss, lassen Sie diese Arbeit durch unseren autorisierten Kundendienst durchführen.
- Achten Sie darauf, dass das Netzkabel die Gerätetür oder die Nische unter dem Gerät nicht berührt oder in ihre Nähe gelangt, insbesondere wenn das Gerät eingeschaltet oder die Tür heiß ist.
- Alle Teile, die gegen direktes Berühren schützen, sowie die isolierten Teile

müssen so befestigt werden, dass sie nicht ohne Werkzeug entfernt werden können.

- Stecken Sie den Netzstecker erst nach Abschluss der Montage in die Steckdose. Stellen Sie sicher, dass der Netzstecker nach der Montage noch zugänglich ist.
- Falls die Steckdose lose ist, schließen Sie den Netzstecker nicht an.
- Ziehen Sie nicht am Netzkabel, wenn Sie das Gerät von der Stromversorgung trennen möchten. Ziehen Sie stets am Netzstecker.
- Verwenden Sie nur geeignete Trenneinrichtungen: Überlastschalter, Sicherungen (Schraubsicherungen müssen aus dem Halter entfernt werden können), Fehlerstromschutzschalter und Schütze.
- Die elektrische Installation muss eine Trenneinrichtung aufweisen, mit der Sie das Gerät allpolig von der Stromversorgung trennen können. Die Trenneinrichtung muss mit einer Kontaktöffnungsbreite von mindestens 3 mm ausgeführt sein.
- Das Gerät wird mit einem Netzstecker und Netzkabel geliefert.

**Einsetzbare Kabeltypen für Einbau oder Austausch in Europa:**

H07 RN-F, H05 RN-F, H05 RRF, H05 VV-F, H05 V2V2-F (T90), H05 BB-F

Für den Kabelabschnitt siehe die Gesamtleistung auf dem Typenschild. Du kannst auch die Tabelle heranziehen:

Gesamtleistung (W)	Kabelquerschnitt (mm <sup>2</sup> )
maximal 1380	3x0.75
maximal 2300	3x1
maximal 3680	3x1.5

Das Erdungskabel (grün/gelbes Kabel) muss 2 cm länger sein als das braune Phasen- und das blaue Neutralkabel.

**2.3 Gebrauch**

**⚠️ WARNUNG!**

Verletzungs-, Verbrennungs-, Stromschlag- oder Explosionsgefahr.

- Nehmen Sie keine technischen Änderungen am Gerät vor.
- Vergewissern Sie sich, dass die Lüftungsöffnungen nicht blockiert sind.
- Lassen Sie das Gerät während des Betriebs nicht unbeaufsichtigt.
- Schalten Sie das Gerät nach jedem Gebrauch aus.
- Gehen Sie beim Öffnen der Tür vorsichtig vor, wenn das Gerät in Betrieb ist. Es kann heiße Luft freigesetzt werden.
- Benutzen Sie das Gerät nicht mit nassen Händen oder wenn es mit Wasser Kontakt hat.
- Üben Sie keinen Druck auf die offene Tür aus.
- Verwenden Sie das Gerät nicht als Arbeits- oder Abstellfläche.
- Öffnen Sie die Gerätetür vorsichtig. Die Verwendung von Zutaten mit Alkohol kann eine Mischung aus Alkohol und Luft verursachen.
- Lassen Sie beim Öffnen der Tür keine Funken oder offenen Flammen mit dem Gerät in Kontakt kommen.
- Platzieren Sie keine entflammaren Produkte oder Gegenstände, die mit entflammaren Produkten benetzt sind, im Gerät, auf dem Gerät oder in der Nähe des Geräts.

**⚠️ WARNUNG!**

Risiko von Schäden am Gerät.

- Um Beschädigungen und Verfärbungen der Emailbeschichtung zu vermeiden:
  - Stellen Sie feuerfestes Geschirr oder andere Gegenstände nicht direkt auf den Boden des Geräts.
  - Legen Sie keine Alufolie direkt auf den Boden des Garraums.
  - Füllen Sie kein Wasser direkt in das heiße Gerät.
  - Lassen Sie nach Abschluss des Garvorgangs kein feuchtes Geschirr oder feuchte Speisen im Gerät stehen.



- Gehen Sie beim Herausnehmen oder Einsetzen des Zubehörs sorgfältig vor.
- Verfärbungen der Emaille- oder Edelstahlbeschichtung haben keine Auswirkung auf die Leistung des Geräts.
- Verwenden Sie eine tiefe Pfanne für feuchte Kuchen. Fruchtsäfte verursachen Flecken, die dauerhaft sein können.
- Kochen Sie immer bei geschlossener Gerätetür.
- Ist das Gerät hinter einer Möbelfront (wie etwa einer Tür) installiert, achten Sie darauf, dass die Tür während des Gerätebetriebs nicht geschlossen wird. Hinter einer geschlossenen Möbelfront können sich Hitze und Feuchtigkeit ansammeln und das Gerät, das Gehäuse oder den Boden beschädigen. Schließen Sie die Möbelfront nicht, bevor das Gerät nach dem Gebrauch völlig abgekühlt ist.

## 2.4 Reinigung und Pflege

### **WARNUNG!**

Verletzungs-, Brandgefahr sowie Risiko von Schäden am Gerät.

- Schalten Sie das Gerät immer aus und ziehen Sie den Netzstecker aus der Steckdose, bevor Reinigungsarbeiten durchgeführt werden.
- Vergewissern Sie sich, dass das Gerät abgekühlt ist. Es besteht die Gefahr, dass die Glasscheiben brechen.
- Ersetzen Sie die Türglasscheiben umgehend, wenn sie beschädigt sind. Wenden Sie sich an einen autorisierten Kundendienst.
- Gehen Sie beim Aushängen der Tür vorsichtig vor. Die Tür ist schwer!
- Reinigen Sie das Gerät regelmäßig, um eine Verschlechterung des Oberflächenmaterials zu verhindern.
- Reinigen Sie das Geräts mit einem weichen, feuchten Tuch. Verwenden Sie ausschließlich Neutralreiniger. Benutzen Sie keine Scheuermittel, scheuernde Reinigungsschwämmchen, Lösungsmittel oder Metallgegenstände.
- Falls Sie ein Backofenspray verwenden, befolgen Sie die Sicherheitsanweisungen auf seiner Verpackung.

## 2.5 Dampfgaren

### **WARNUNG!**

Verbrennungsgefahr sowie Risiko von Schäden am Gerät.

- Freigesetzter Dampf kann Verbrennungen verursachen:
  - Öffnen Sie während des Dampfgarens nicht die Gerätetür.
  - Öffnen Sie die Gerätetür vorsichtig nach dem Dampfgaren.

## 2.6 Innenbeleuchtung

### **WARNUNG!**

Stromschlaggefahr.

- Bezüglich der Lampe(n) in diesem Gerät und separat verkaufter Ersatzlampen: Diese Lampen müssen extremen physikalischen Bedingungen in Haushaltsgeräten standhalten, wie z.B. Temperatur, Vibration, Feuchtigkeit, oder sollen Informationen über den Betriebszustand des Gerätes anzeigen. Sie sind nicht für den Einsatz in anderen Geräten vorgesehen und nicht für die Raumbelichtung geeignet.
- Dieses Produkt enthält eine Lichtquelle der Energieeffizienzklasse G.
- Verwenden Sie nur Lampen mit der gleichen Leistung .

## 2.7 Wartung

- Wenden Sie sich zur Reparatur des Geräts an den autorisierten Kundendienst.
- Dabei dürfen ausschließlich Originalersatzteile verwendet werden.

## 2.8 Entsorgung

### **WARNUNG!**

Verletzungs- und Erstickungsgefahr.

- Informationen zur Entsorgung des Geräts erhalten Sie von Ihrer Gemeindeverwaltung.
- Trennen Sie das Gerät von der Stromversorgung.
- Schneiden Sie das Netzkabel in der Nähe des Geräts ab, und entsorgen Sie es.



### 3.2 Befestigung des Ofens am Möbel

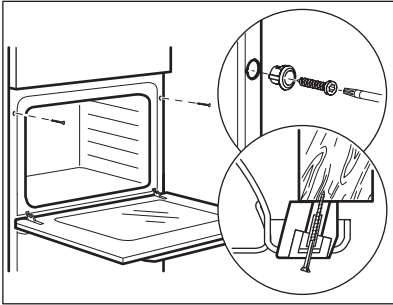

## 4. GERÄTEBESCHREIBUNG

### 4.1 Gesamtansicht

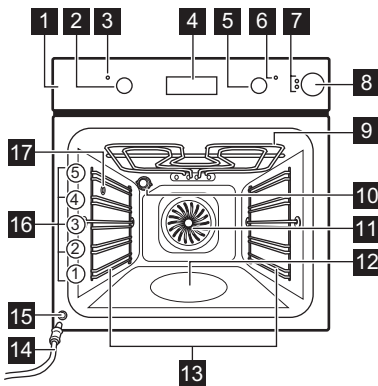

- 1** Bedienfeld
- 2** Einstellknopf für die Ofenfunktionen
- 3** Betriebskontrolllampe / -symbol
- 4** Anzeige
- 5** Einstellknopf (für die Temperatur)
- 6** Temperaturanzeige / -symbol
- 7** Wassertank-Füllstandsanzeige
- 8** Wassertank
- 9** Heizelement
- 10** Lampe
- 11** Ventilator
- 12** Garraumvertiefung- Behälter für die Aqua-Reinigungsfunktion
- 13** Einschubschienen, herausnehmbar
- 14** Ablaufschlauch
- 15** Wasserauslassventil
- 16** Einschubebenen
- 17** Dampfeinlass

### 4.2 Zubehör

- **Kombirost**  
Für Kochgeschirr, Kuchenformen, Braten.
- **Backblech**  
Für Kuchen und Plätzchen.

- **Brat- und Fettpfanne**  
Zum Backen und Braten oder als Pfanne zum Aufsammeln von Fett.

## 5. BEDIENFELD

### 5.1 Versenkbare Knöpfe

Drücken Sie zum Benutzen des Geräts den Knopf. Der Knopf kommt dann heraus.

### 5.2 Sensorfelder/Tasten

—	Einstellen der Zeit.
🕒	Einstellen einer Uhrfunktion.
+	Einstellen der Zeit.

### 5.3 Display

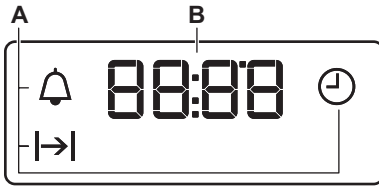

- A. Uhrfunktionen
- B. Timer

## 6. VOR DER ERSTEN INBETRIEBNAHME

### ⚠️ WARNUNG!

Siehe Kapitel Sicherheitshinweise.

### 6.1 Vor der ersten Inbetriebnahme

Der Backofen kann während des Aufheizens Geruch und Rauch verströmen. Stellen Sie sicher, dass der Raum belüftet ist.



Schritt 1

Stellen Sie die Uhrzeit ein.



Schritt 2

Reinigen Sie den Backofen.





Schritt 3

Heizen Sie den leeren Backofen vor.

1.  - zum Einstellen der Zeit drücken. Nach etwa 5 Sek. hört die Anzeige auf zu blinken und das Display zeigt die Zeit an.

1. Entfernen Sie alle Zubehörteile und die herausnehmbaren Einhängegitter aus dem Backofen.
2. Reinigen Sie das Gerät und das Zubehör nur mit einem Mikrofasertuch, warmem Wasser und einem milden Reinigungsmittel.

1. Stellen Sie die Höchsttemperatur für folgende Funktion ein:  
  
Zeit: 1 Std.
2. Stellen Sie die Höchsttemperatur für folgende Funktion ein:  
  
Zeit: 15 Min.
3. Stellen Sie die Höchsttemperatur für folgende Funktion ein:  
  
Zeit: 15 Min.

Schalten Sie den Backofen aus und warten Sie, bis er abgekühlt ist. Setzen Sie die Zubehörteile und die herausnehmbaren Einhängegitter in den Backofen ein.

## 7. TÄGLICHER GEBRAUCH

### **WARNUNG!**

Siehe Kapitel Sicherheitshinweise.

### 7.1 Einstellung: Ofenfunktion

- |                  |   |
|------------------|---|
| <b>Schritt 1</b> | Drehen Sie den Backofen-Einstellknopf auf eine Ofenfunktion.  |
| <b>Schritt 2</b> | Drehen Sie den Wahlknopf, um die Temperatur auszuwählen.  |
| <b>Schritt 3</b> | Drehen Sie nach Beendigung des Garvorgangs die Knöpfe in die Aus-Position, um den Backofen auszuschalten. |

### 7.2 Dampfgaren



Verwenden Sie nur Wasser. Verwenden Sie kein gefiltertes (entmineralisiertes) oder destilliertes Wasser. Es dürfen keine anderen Flüssigkeiten außer Wasser verwendet werden. Füllen Sie keine brennbaren oder alkoholischen Flüssigkeiten in den Wassertank.

1. Stellen Sie die Funktion  ein.
2. Drücken Sie auf den Deckel des Wassertanks, um ihn zu öffnen.
3. Füllen Sie Wasser in den Wassertank, bis die Anzeige Wassertank voll aufleuchtet.

Die maximale Kapazität des Wassertanks beträgt 900 ml. Diese Menge reicht für ca. 55 - 60 Minuten Dampfgaren.

4. Schieben Sie den Wassertank in seine ursprüngliche Position.
5. Stellen Sie die Gartemperatur zwischen 130 °C und 230 °C ein.  
Beim Dampfgaren erzielen Sie gute Ergebnisse mit diesem Temperaturbereich.
6. Leeren Sie den Wassertank nach dem Dampfgaren.

Warten Sie nach jedem Gebrauch der Dampfgarfunktion mindestens 60 Minuten, damit ein Auslaufen von heißem Wasser aus dem Wasserauslassventil vermieden wird.

### **VORSICHT!**

Das Gerät ist heiß. Es besteht Verbrennungsgefahr. Seien Sie beim Entleeren des Wassertanks vorsichtig.

### 7.3 Wassertank-Füllstandsanzeige



Der Tank ist voll.



Der Tank ist leer. Füllen Sie den Tank auf.

Wenn Sie zu viel Wasser in den Tank füllen, leitet der Sicherheitsauslass das

überschüssige Wasser in den Boden des Garraums. Saugen Sie das Wasser mit einem Schwamm auf.

## 7.4 Entleeren des Wasserbehälters

### VORSICHT!

Vergewissern Sie sich, dass der Ofen abgekühlt ist, bevor Sie den Wasserbehälter entleeren.

1. Halten Sie den Ablaufschlauch (C) bereit, der in dem Beutel mit der Gebrauchsanleitung enthalten ist. Schließen Sie das Verbindungsstück (B) an ein Ende des Ablaufschlauchs an.
2. Legen Sie das andere Ende des Ablaufschlauchs (C) in einen Behälter. Der Behälter sollte tiefer als das Auslassventil (A) positioniert sein.

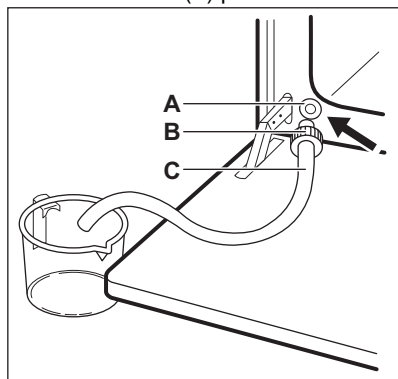











3. Öffnen Sie die Backofentür und stecken Sie das Verbindungsstück (B) in das Auslassventil (A).
4. Drücken Sie wiederholt auf das Verbindungsstück, um den Wasserbehälter zu entleeren. Wenn die Anzeige Wasserbehälter leer  leuchtet, kann sich noch Wasser im Behälter befinden. Warten Sie, bis kein Wasser mehr aus dem Wasserauslassventil austritt.
5. Sobald kein Wasser mehr austritt, trennen Sie das Verbindungsstück vom Ventil.



Verwenden Sie das abgelassene Wasser nicht zum erneuten Befüllen des Wasserbehälters.

## 7.5 Ofenfunktionen

Ofenfunktion	Gerät
 Aus-Position	Der Backofen ist ausgeschaltet.
 Backofenbeleuchtung	Zum Einschalten der Lampe.
 Heißluft mit Dampf	Zum Dampfgaren von Speisen. Verwenden Sie diese Funktion, um die Gardauer zu verkürzen und die Vitamine und Nährstoffe der Lebensmittel zu erhalten. Wählen Sie die Funktion und stellen Sie eine Temperatur von 130 °C bis 230 °C ein.
 Feuchte Umluft	Diese Funktion ist entwickelt worden, um während des Kochvorgangs Energie zu sparen. Wenn Sie diese Funktion nutzen, kann die Temperatur im Garraum von der eingestellten Temperatur abweichen. Die Wärmeleistung kann geringer sein. Weitere Informationen zu folgenden Themen finden Sie im Kapitel „Täglicher Gebrauch“: Feuchte Umluft.
 Unterhitze	Zum Backen von Kuchen mit knusprigen Böden und zum Einkochen von Lebensmitteln.
 Heißluft	Zum Backen auf bis zu drei Einschubebenen gleichzeitig und zum Dörren von Lebensmitteln. Verwenden Sie eine um 20 - 40 °C niedrigere Backofentemperatur als bei Ober- / Unterhitze.
 Heißluftgrillen	Zum Braten großer Fleischstücke oder von Geflügel mit Knochen auf einer Ebene. Gratinieren und Überbacken.

Ofenfunktion	Gerät
 Schnelles Grillen	Zum Grillen dünner Lebensmittel in größeren Mengen und zum Toasten von Brot.
 Pizzastufe	Zum Backen von Pizza. Für ein intensives Überbacken und einen knusprigen Boden.
 Ober- / Unterhitze / Aqua Reinigung	Backen und Braten von Speisen auf einer Einschubebene. Weitere Informationen zu folgenden Themen finden Sie im Kapitel „Pflege und Reinigung“: Aqua-Reinigung.

Umweltdesignanforderungen (gemäß EU 65/2014 und EU 66/2014) verwendet. Tests gemäß: IEC/EN 60350-1.

Die Backofentür sollte während des Garvorgangs geschlossen bleiben, damit die Funktion nicht unterbrochen wird. So wird gewährleistet, dass der Backofen mit der höchsten Energieeffizienz arbeitet.



Kochanweisungen finden Sie im Kapitel „Tipps und Hinweise“, Feuchte Umluft. Allgemeine Empfehlungen zum Energiesparen finden Sie im Kapitel „Energieeffizienz“, Energiesparen.

## 7.6 Hinweise zum: Feuchte Umluft

Diese Funktion wurde zur Einhaltung der Energieeffizienzklassen- und

# 8. UHRFUNKTIONEN

## 8.1 Uhrfunktionen

Uhrfunktion	Anwendung
 Uhrzeit	Zum Einstellen, Ändern oder Abfragen der Uhrzeit.
 Dauer	Einstellen der Einschaltdauer für den Backofen.
 Kurzzeit-Wecker	Zum Einstellen eines Countdowns. Diese Funktion wirkt sich nicht auf den Betrieb des Backofens aus. Sie können diese Funktion jederzeit und auch bei ausgeschaltetem Backofen einstellen.

## 8.2 Einstellung: Uhrfunktionen

### Einstellung: Uhrzeit



 blinkt, wenn Sie den Backofen an die Stromversorgung anschließen, nach einem Stromausfall und wenn der Timer nicht eingestellt ist.

**+**, **-** – zum Einstellen der Zeit drücken.

Nach etwa 5 Sek. hört die Anzeige auf zu blinken, und das Display zeigt die Zeit an.

## Änderung: Uhrzeit





**Schritt 1**  – wiederholt drücken, um die Tageszeit zu ändern.  – beginnt zu blinken.

**Schritt 2** ,  – zum Einstellen der Zeit drücken.  
Nach etwa 5 Sek. hört die Anzeige auf zu blinken, und das Display zeigt die Zeit an.

## Einstellung: Dauer

**Schritt 1** Stellen Sie eine Ofenfunktion und die Temperatur ein.



**Schritt 2**  – wiederholt drücken.  – beginnt zu blinken.



**Schritt 3** ,  – zum Einstellen der Dauer drücken.  
Im Display wird Folgendes angezeigt: .  
 – blinkt, wenn die eingestellte Zeit abgelaufen ist. Der Signalton ertönt, und der Backofen wird ausgeschaltet.

**Schritt 4** Drücken Sie eine beliebige Taste, um das Signal abzustellen.

**Schritt 5** Drehen Sie den Knopf in die Aus-Position.

## Einstellung: Kurzzeit-Wecker

**Schritt 1**  – wiederholt drücken.  – beginnt zu blinken.

**Schritt 2** ,  – zum Einstellen der Zeit drücken.  
Die Funktion startet automatisch nach 5 Sekunden.  
Nach Ablauf der eingestellten Zeit ertönt der Signalton.

**Schritt 3** Drücken Sie eine beliebige Taste, um das Signal abzustellen.

**Schritt 4** Drehen Sie den Knopf in die Aus-Position.

## Abbrechen: Uhrfunktionen

**Schritt 1**  – wiederholt drücken, bis das Symbol der Uhrfunktion zu blinken anfängt.

**Schritt 2** Drücken und halten Sie: .  
Die Uhrfunktion wird nach einigen Sekunden ausgeschaltet.

## 9. VERWENDUNG DES ZUBEHÖRS

### **WARNUNG!**

Siehe Kapitel Sicherheitshinweise.

### 9.1 Einsetzen des Zubehörs

Die kleine Einkerbung auf der Oberseite erhöht die Sicherheit. Die Vertiefungen sind

auch Kippsicherungen. Durch den umlaufend erhöhten Rand des Rosts ist das Kochgeschirr gegen Abrutschen vom Rost gesichert.



**Kombirost:**

Schieben Sie den Rost zwischen die Führungsschienen der Einhängegitter mit den Füßen nach unten zeigend.

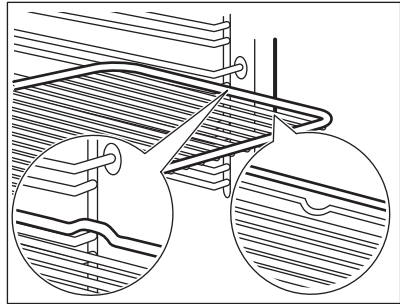
**Backblech / Auflauffanne:**

Schieben Sie das Backblech zwischen die Führungsstäbe der Einhängegitter.

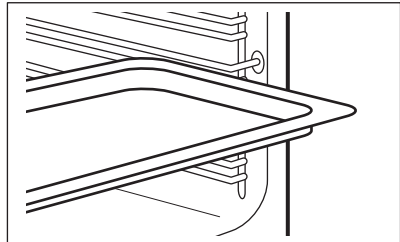
**9.2 Zubehör für das Dampfgaren**

Die Zubehörteile für das Dampfgaren sind nicht im Lieferumfang des Backofens enthalten. Wenden Sie sich bitte für weitere Informationen an Ihren Händler vor Ort.

**Die Nahrungsmittelaufform für Dampfgarfunktionen**

Die Nahrungsmittelaufform besteht aus einer Glasschale (A), einem Deckel (B), einem Dampfstrahlrohr (C), einer Dampfstrahldüse (D) und einem Stahlgrill (E).

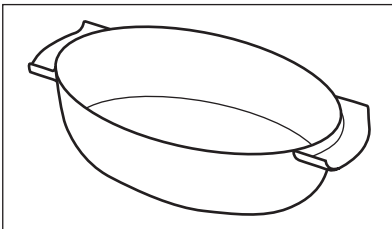
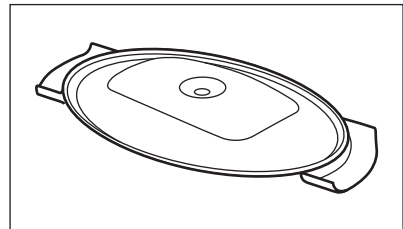
**Glasschüssel (A)****Deckel (B)**

## Dampfstrahldüse, Dampfstrahlrohr und Stahlgitter.

Das Dampfstrahlrohr (C) ist für das Dampfgaren vorgesehen, die Dampfstrahldüse (D) für direktes Dampfgaren.

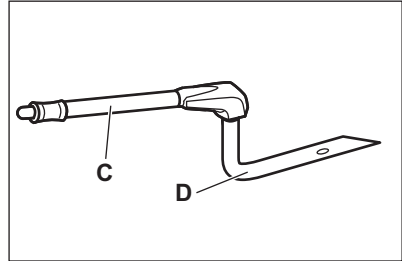

Stahlgitter (E)

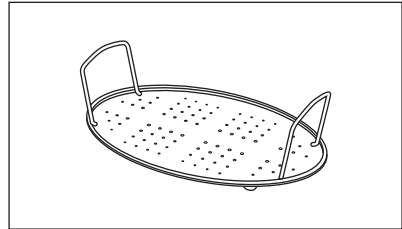

- Stellen Sie die heiße Auflaufform nicht auf kalte oder nasse Oberflächen.
- Geben Sie keine kalten Flüssigkeiten in die Auflaufform, wenn sie heiß ist.
- Verwenden Sie die Auflaufform nicht auf einer heißen Kochfläche.
- Reinigen Sie die Auflaufform nicht mit Scheuermitteln, Scheuerschwämmchen und Scheuerpulvern.

### 9.3 Dampfgaren in einer Nahrungsmittelaufform

#### Schritt 1

Geben Sie die Auflaufform auf den Stahlrost und decken Sie sie mit dem Deckel ab. Setzen Sie das Dampfstrahlrohr in die Öffnung im Deckel. Setzen Sie die Auflaufform in die zweite Einschubebene von unten ein.

#### Schritt 2

Schließen Sie das Dampfstrahlrohr an den Dampf einlass an.

#### Schritt 3

Stellen Sie den Backofen für die Dampfgarfunktion ein.

## 9.4 Direktdampfgaren

Setzen Sie die Auflaufform auf den Stahlrost. Geben Sie etwas Wasser hinzu. Verwenden Sie den Deckel nicht.

### **WARNUNG!**

Die Dampfstrahldüse kann beim Betrieb des Backofens heiß sein. Tragen Sie stets Ofenhandschuhe. Entfernen Sie die Dampfstrahldüse aus dem Backofen, wenn Sie keine Dampffunktion verwenden.

- |                  |  |
|------------------|--|
| <b>Schritt 1</b> | Dampfstrahldüse mit Dampfstrahlrohr verbinden. Verbinden Sie das Dampfstrahlrohr mit dem Dampfeinlass.   |
| <b>Schritt 2</b> | Setzen Sie die Auflaufform in die erste oder zweite Einschubebene von unten ein. Vergewissern Sie sich, dass das Dampfstrahlrohr nicht verstopft ist. Halten Sie die Dampfstrahldüse vom Heizelement fern. |
| <b>Schritt 3</b> | Stellen Sie den Backofen für die Dampfgarfunktion ein.   |

Wenn Sie Speisen wie Hähnchen, Ente, Pute oder große Fische garen, stecken Sie die Dampfstrahldüse in die Speise.

## 10. ZUSATZFUNKTIONEN

### 10.1 Kühlgebläse

Wenn das Gerät in Betrieb ist, schaltet sich das Kühlgebläse automatisch ein, um die Oberflächen des Geräts kühl zu halten. Nach dem Abschalten des Geräts kann das Kühlgebläse weiterlaufen, bis das Gerät abgekühlt ist.

### 10.2 Sicherheitsthermostat

Ein unsachgemäßer Gebrauch des Ofens oder defekte Bestandteile können zu einer

gefährlichen Überhitzung führen. Um dies zu verhindern, ist der Backofen mit einem Sicherheitsthermostat ausgestattet, der die Stromzufuhr unterbrechen kann. Die Wiedereinschaltung des Backofens erfolgt automatisch bei Temperaturabfall.

## 11. TIPPS UND HINWEISE



Siehe Kapitel Sicherheitshinweise.

### 11.1 Garempfehlungen

Der Backofen hat fünf Einschubebenen.

Die Ebenen werden vom Boden des Backofens aus gezählt.

Ihr Backofen backt oder brät möglicherweise anders als der Backofen, den Sie zuvor hatten.

### Kuchen backen

Öffnen Sie die Backofentür nicht, bevor 3/4 der eingestellten Garzeit abgelaufen ist.

Wenn Sie zwei Backbleche gleichzeitig verwenden, lassen Sie eine Zwischenebene frei.

### Garen von Fleisch und Fisch

Verwenden Sie für sehr fetthaltige Speisen eine tiefe Pfanne, um den Backofen vor Flecken zu schützen, die dauerhaft sein können.

Lassen Sie das Fleisch vor dem Tranchieren ca. 15 Minuten ruhen, damit der Bratensaft nicht austritt.

Um während des Bratens zu viel Rauch im Backofen zu vermeiden, geben Sie etwas Wasser in die tiefe Pfanne. Um die Rauchkondensation zu verhindern, fügen Sie jedes Mal nach dem Austrocknen Wasser hinzu.

**Garzeitdauer**

Die Kochzeiten hängen von der Lebensmittelart, ihrer Konsistenz und ihrem Volumen ab.

Überwachen Sie zunächst die Leistung, wenn Sie kochen. Finden Sie die besten Einstellungen (Heizeinstellung, Garzeit usw.) für Ihr Kochgeschirr, Ihre Rezepte und Mengen, wenn Sie dieses Gerät verwenden.

**11.2 Feuchte Umluft - Empfohlenes Zubehör**

Verwenden Sie die dunklen und nicht reflektierenden Formen und Behälter. Sie haben eine bessere Wärmeabsorption als helle Farbe und reflektierende Schüsseln.



Pizzapfanne

Dunkel, nicht reflektierend  
28 cm Durchmesser

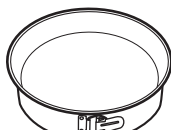

Backform

Dunkel, nicht reflektierend  
26 cm Durchmesser



Förmchen

Keramikform  
8 cm Durchmesser,  
5 cm Höhe













Tortenbodenform

Dunkel, nicht reflektierend  
28 cm Durchmesser

**11.3 Feuchte Umluft**







Beachten Sie für beste Ergebnisse die unten in der Tabelle aufgeführten Empfehlungen.







		 (°C)		 (Min.)
Brötchen, süß, 12 Stück	Backblech oder tiefes Blech	175	3	40 - 50
Brötchen, 9 Stück	Backblech oder tiefes Blech	180	2	35 - 45
Pizza, gefroren, 0,35 kg	Kombirost	180	2	45 - 55
Biskuitrolle	Backblech oder tiefes Blech	170	2	30 - 40
Brownie	Backblech oder tiefes Blech	170	2	45 - 50
Soufflé, 6 Stück	Keramikförmchen auf Kombirost	190	3	45 - 55
Biskuitboden	Biskuitform auf Kombirost	180	2	35 - 45

		 (°C)		 (Min.)
Englischer Sandwichkuchen à la Victoria	Backform auf Kombirost	170	2	35 - 50
Fisch, pochiert, 0,3 kg	Backblech oder tiefes Blech	180	2	35 - 45
Fisch, ganz, 0,2 kg	Backblech oder tiefes Blech	180	3	25 - 35
Fischfilet, 0,3 kg	Pizzapfanne auf Kombirost	170	3	30 - 40
Fleisch, pochiert, 0,25 kg	Backblech oder tiefes Blech	180	3	35 - 45
Schaschlik, 0,5 kg	Backblech oder tiefes Blech	180	3	40 - 50
Plätzchen, 16 Stück	Backblech oder tiefes Blech	150	2	30 - 45
Makronen, 20 Stück	Backblech oder tiefes Blech	180	2	45 - 55
Muffins, 12 Stück	Backblech oder tiefes Blech	170	2	30 - 40
Kleingebäck, pikant, 16 Stück	Backblech oder tiefes Blech	170	2	35 - 45
Mürbeteigplätzchen, 20 Stück	Backblech oder tiefes Blech	150	2	40 - 50
Törtchen, 8 Stück	Backblech oder tiefes Blech	170	2	30 - 40
Gemüse, pochiert, 0,4 kg	Backblech oder tiefes Blech	180	2	35 - 45
Vegetarisches Omelett	Pizzapfanne auf Kombirost	180	3	35 - 45
Mediterranes Gemüse, 0,7 kg	Backblech oder tiefes Blech	180	4	35 - 45

## 11.4 Informationen für Prüfinstitute

Tests gemäß IEC 60350-1.

				 (°C)	 (Min)	
Törtchen, 20 pro Blech	Ober- / Unterhitze	Backblech	3	170	20 - 35	-
Törtchen, 20 pro Blech	Heißluft	Backblech	3	150 - 160	20 - 35	-
Törtchen, 20 pro Blech	Heißluft	Backblech	2 und 4	150 - 160	20 - 35	-

				 (°C)	 (Min)	
Apfelkuchen, 2 Formen à Ø 20 cm	Ober- / Unterhitze	Kombirost	2	180	70 - 90	-
Apfelkuchen, 2 Formen à Ø 20 cm	Heißluft	Kombirost	2	160	70 - 90	-
Fettfreier Biskuit, Kuchenform Ø 26 cm	Ober- / Unterhitze	Kombirost	2	170	40 - 50	Backofen für 10 Min aufheizen.
Fettfreier Biskuit, Kuchenform Ø 26 cm	Heißluft	Kombirost	2	160	40 - 50	Backofen für 10 Min aufheizen.
Fettfreier Biskuit, Kuchenform Ø 26 cm	Heißluft	Kombirost	2 und 4	160	40 - 60	Backofen für 10 Min aufheizen.
Mürbeteiggebäck	Heißluft	Backblech	3	140 - 150	20 - 40	-
Mürbeteiggebäck	Heißluft	Backblech	2 und 4	140 - 150	25 - 45	-
Mürbeteiggebäck	Ober- / Unterhitze	Backblech	3	140 - 150	25 - 45	-
Toast, 4 - 6 Stück	Grill	Kombirost	4	Max.	1 - 5	Backofen für 10 Min aufheizen.
Hamburger aus Rindfleisch, 6 Stück, 0,6 kg	Grill	Kombirost, Fettpfanne	4	Max.	20 - 30	Kombirost in die vierte und Fettpfanne in die dritte Einschubebene des Backofens einschieben. Wenden Sie das Gericht nach der Hälfte der Gardauer. Backofen für 10 Min aufheizen.

## 12. REINIGUNG UND PFLEGE

### **WARNUNG!**

Siehe Kapitel Sicherheitshinweise.

## 12.1 Hinweise zur Reinigung



Reinigen Sie die Vorderseite des Geräts nur mit einem Mikrofasertuch mit warmem Wasser und einem milden Reinigungsmittel. Reinigen und überprüfen Sie die Türdichtung um den Garraumrahmen.

Reinigen Sie die Metalloberflächen mit einer geeigneten Reinigungslösung.

### Reinigungsmittel

Reinigen Sie Flecken mit einem milden Reinigungsmittel.



### Täglicher Gebrauch

Reinigen Sie den Garraum nach jedem Gebrauch. Fettansammlungen oder andere Speisereste könnten einen Brand verursachen.

Es kann sich Feuchtigkeit im Gerät oder an den Glasscheiben der Tür niederschlagen. Um die Kondensation zu reduzieren, schalten Sie das Gerät immer 10 Minuten vor dem Garen ein. Lassen Sie die Speisen nicht länger als 20 Minuten im Gerät stehen. Trocknen Sie den Garraum nach jedem Gebrauch nur mit einem Mikrofasertuch ab.



### Zubehör

Reinigen Sie alle Zubehörteile nach jedem Gebrauch und lassen Sie sie trocknen. Verwenden Sie nur ein Mikrofasertuch mit warmem Wasser und einem milden Reinigungsmittel. Reinigen Sie die Zubehörteile nicht im Geschirrspüler.

Reinigen Sie das Zubehör mit Antihafbeschichtung nicht mit Scheuermitteln oder scharfkantigen Gegenständen.

## 12.2 Entfernen: Einhängegitter

Entfernen Sie Eihängegitter zur Reinigung des Backofens.

**Schritt 1** Schalten Sie den Backofen aus und warten Sie, bis er abgekühlt ist.

**Schritt 2** Ziehen Sie das Eihängegitter vorne von der Seitenwand weg.

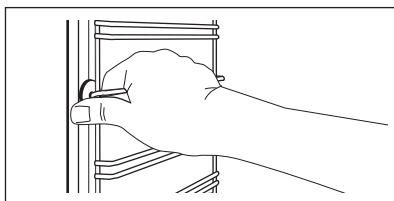

**Schritt 3** Ziehen Sie das Eihängegitter hinten von der Seitenwand weg und nehmen Sie es heraus.

**Schritt 4** Setzen Sie die Eihängegitter in umgekehrter Reihenfolge ein.

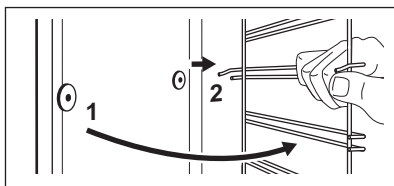

## 12.3 Benutzung: Aqua Reinigung

Bei dieser Reinigungsfunktion werden mithilfe von Feuchtigkeit Fett- und Speisereste aus dem Backofen entfernt.

**Schritt 1** Füllen Sie Wasser in die Garraumvertiefung: 300 ml.

<b>Schritt 2</b>	Stellen Sie folgende Funktion ein: 
<b>Schritt 3</b>	Stellen Sie die Temperatur auf 90 °C ein.
<b>Schritt 4</b>	Lassen Sie den Backofen 30 Min. lang eingeschaltet.

<b>Schritt 5</b>	Schalten Sie den Backofen aus.
<b>Schritt 6</b>	Warten Sie, bis der Backofen kalt ist. Trocknen Sie den Garraum mit einem weichen Tuch ab.

## 12.4 Reinigung: Wassertank





<b>Schritt 1</b>	Schalten Sie den Backofen aus.
<b>Schritt 2</b>	Setzen Sie eine Auflauffanne unter dem Dampfeinlass ein.
<b>Schritt 3</b>	Füllen Sie Wasser in den Wassertank: 850 ml. Zitronensäure hinzugeben: 5 Teelöffel. Warten Sie 60 Min.
<b>Schritt 4</b>	Schalten Sie dann den Ofen ein und stellen Sie die Funktion ein: Heißluft mit Dampf. Stellen Sie die Temperatur auf 230 °C. Schalten Sie den Backofen nach 25 Min. aus und warten Sie, bis er abgekühlt ist.
<b>Schritt 5</b>	Schalten Sie dann den Ofen ein und stellen Sie die Funktion ein: Heißluft mit Dampf. Stellen Sie die Temperatur auf 130 bis 230 °C. Schalten Sie den Backofen nach 10 Min. aus und warten Sie, bis er abgekühlt ist.

 Leeren Sie den Wassertank nach dem Dampfgaren, um Kalkrückstände zu verhindern.

### Nach Abschluss der Reinigung:

Schalten Sie den Backofen aus.	Leeren Sie den Wassertank. Siehe Kapitel Täglicher Gebrauch, „Entleeren des Wassertanks“.	Spülen Sie den Wassertank aus und reinigen Sie die restlichen Kalkrückstände mit einem weichen Tuch.	Reinigen Sie das Ablaufrohr mit warmem Wasser und einem milden Spülmittel.
--------------------------------	---	--	--

Die Tabelle unten zeigt den Wasserhärtebereich (dH) mit dem zugehörigen Kalkgehalt und die Qualität des Wassers. Übersteigt die Wasserhärte 4, füllen Sie den Wassertank mit abgefülltem Wasser.

Wasserhärte		Teststreifen	Kalkgehalt (mg/l)	Wassereinstufung	Reinigen Sie den Wassertank alle
Ebene	dH				
1	0 - 7		0 - 50	weich	75 Zyklen - 2,5 Monate
2	8 - 14		51 - 100	mittelhart	50 Zyklen - 2 Monate
3	15 - 21		101 - 150	hart	40 Zyklen - 1,5 Monate
4	22 - 28		über 151	sehr hart	30 Zyklen - 1 Monat



## 12.5 Aus- und Einbau: Tür

Die Backofentür hat zwei Glasscheiben. Sie können die Backofentür und die interne Glasscheibe entfernen, um sie zu reinigen. Lesen Sie die gesamte Anleitung „Aus- und Einbauen der Tür“, bevor Sie die Glasscheiben entfernen.

### VORSICHT!

Verwenden Sie den Backofen nicht ohne die Glasscheiben.

- Schritt 1** Öffnen Sie die Backofentür vollständig und halten Sie beide Scharniere fest.

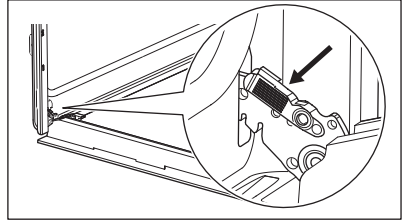

- Schritt 2** Heben und ziehen Sie die Verriegelungen an, bis sie einrasten.

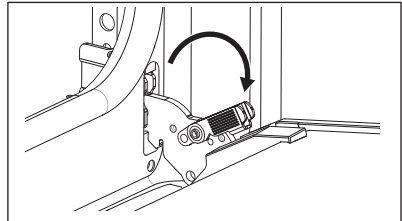

- Schritt 3** Schließen Sie die Backofentür halb bis zur ersten Öffnungsstellung. Anschließend heben und ziehen Sie die Tür aus der Aufnahme heraus.

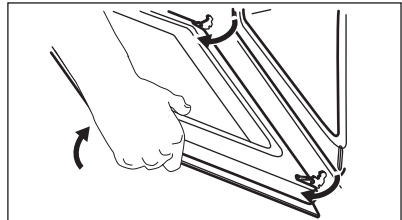

- Schritt 4** Legen Sie die Tür auf einer stabilen Oberfläche auf ein weiches Tuch.

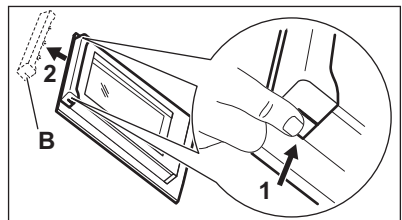

- Schritt 5** Fassen Sie die Türabdeckung (B) an der Oberkante der Tür an beiden Seiten an. Drücken Sie sie nach innen, um den Klippverschluss zu lösen.

- Schritt 6** Ziehen Sie die Türabdeckung nach vorn, um sie abzunehmen.

**Schritt 7** Halten Sie die Oberkante der Türglasscheibe fest und ziehen Sie sie vorsichtig heraus. Achten Sie darauf, dass die Glasscheiben vollständig aus den Halterungen gezogen werden.

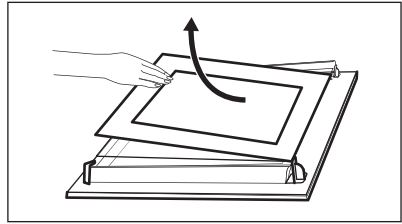

**Schritt 8** Reinigen Sie die Glasscheiben mit Wasser und Spülmittel. Trocknen Sie die Glasscheiben sorgfältig. Reinigen Sie die Glasscheiben nicht im Geschirrspüler.

**Schritt 9** Setzen Sie nach der Reinigung die Glasscheibe und die Backofentür ein

Wenn die Tür korrekt installiert ist, hören Sie beim Schließen der Verriegelungen ein Klicken.

Die bedruckte Zone muss der Innenseite der Tür zugewandt sein. Vergewissern Sie sich nach der Montage, dass sich der Glasscheibenrahmen an den bedruckten Zonen nicht rau anfühlt. Bei korrektem Einbau macht die Türabdeckung ein Klickgeräusch. Stellen Sie sicher, dass Sie die interne Glasplatte korrekt in der Aufnahme installieren.

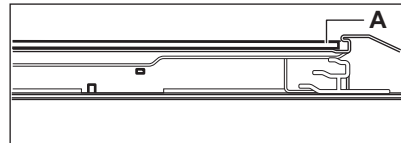

## 12.6 Austausch: Lampe

### **WARNUNG!**

Stromschlaggefahr.  
Die Lampe kann heiß sein.

Halten Sie die Halogenlampe stets mit einem Tuch, um zu verhindern, dass Fettrückstände auf der Lampe einbrennen.

### Bevor Sie die Lampe austauschen:

#### Schritt 1

Schalten Sie den Backofen aus.  
Warten Sie, bis der Ofen kalt ist.

#### Schritt 2

Trennen Sie den Ofen von der Netzversorgung.

#### Schritt 3

Breiten Sie ein Tuch auf dem Garraumboden aus.

## Hintere Lampe

**Schritt 1** Drehen Sie die Glasabdeckung und nehmen Sie sie ab.

**Schritt 2** Reinigen Sie die Glasabdeckung.

**Schritt 3** Ersetzen Sie die Lampe durch eine geeignete, bis 300 °C hitzebeständige Lampe.

**Schritt 4** Bringen Sie die Glasabdeckung an.

# 13. FEHLERSUCHE

## **WARNUNG!**

Siehe Kapitel Sicherheitshinweise.

### 13.1 Was zu tun ist, wenn ...

In allen Fällen, die nicht in dieser Tabelle aufgeführt sind, wenden Sie sich bitte an einen autorisierten Kundendienst.

Störung	Prüfen Sie, ob Folgendes zutrifft ...
Der Backofen heizt nicht auf.	Die Sicherung ist durchgebrannt.
Die Türdichtung ist beschädigt.	Benutzen Sie den Ofen nicht. Wenden Sie sich an einen autorisierten Kundendienst.
Im Display wird „12.00“ angezeigt.	Es gab einen Stromausfall. Stellen Sie die Uhrzeit ein.
Es befindet sich Wasser in der Trommel.	Es ist nicht zu viel Wasser im Tank.
 - Anzeige leuchtet nicht.	Es ist genug Wasser im Wassertank. Wenn bereits Wasser in den Ofeninnenraum dringt, die Anzeige jedoch noch immer nicht aufleuchtet, wenden Sie sich an den autorisierten Kundendienst.

Störung	Prüfen Sie, ob Folgendes zutrifft ...
 - Anzeige leuchtet.	Es ist nicht genug Wasser im Wassertank. Wenn der Tank voll ist und die Anzeige immer noch leuchtet, wenden Sie sich an den autorisierten Kundendienst.
Die Funktion Dampfgaren wird nicht ausgeführt.	Es sind keine Kalkrückstände in der Dampfeinlassöffnung vorhanden.
Die Funktion Dampfgaren wird nicht ausgeführt.	Wasser ist im Wassertank.
Das Entleeren des Wassertanks dauert länger als drei Minuten, oder es tritt Wasser aus der Dampfeinlassöffnung aus.	Es sind keine Kalkrückstände in der Dampfeinlassöffnung vorhanden. Reinigen Sie den Wassertank.
Die Lampe funktioniert nicht.	Die Lampe ist durchgebrannt.

### 13.2 Service-Daten

Wenn Sie das Problem nicht selbst lösen können, wenden Sie sich an Ihren Händler oder einen autorisierten Kundendienst.

Die vom Kundendienst benötigten Daten finden Sie auf dem Typenschild. Das Typenschild befindet sich am vorderen Rahmen des Garraums des Geräts. Entfernen Sie das Typenschild nicht vom Garraum.

#### Wir empfehlen Ihnen, die Daten hier zu notieren:

Modell (MOD.): .....

Produktnummer (PNC) .....

Seriennummer (S.N.) .....

## 14. ENERGIEEFFIZIENZ

### 14.1 Produktinformation und Produktinformationsblatt gemäß den EU-Verordnungen zu Umweltdesign und Energiekennzeichnung

Name des Lieferanten	Electrolux
Modellbezeichnung	LOC5H40X2 949494045
Energieeffizienzindex	95.3
Energieeffizienzklasse	A
Energieverbrauch mit einer Standardbeladung, konventioneller Modus	0.93kWh/Programm
Energieverbrauch mit einer Standardbeladung, Umluft-Modus	0.81kWh/Programm
Anzahl der Garräume	1
Wärmequelle	Strom
Volumen	72l
Art des Backofens	Eingebauter Backofen
Masse	28.8kg

IEC/EN 60350-1 – Elektrische Kochgeräte für den Hausgebrauch – Teil 1: Herde, Backöfen, Dampföfen und Grills – Methoden zur Leistungsmessung.

### 14.2 Energiesparen



Das Gerät verfügt über Funktionen, mit deren Hilfe Sie beim täglichen Kochen Energie sparen können.

Stellen Sie sicher, dass die Gerätetür geschlossen ist, wenn das Gerät in Betrieb ist. Die Gerätetür darf während des Garvorgangs nicht zu oft geöffnet werden. Halten Sie die Türdichtung sauber und stellen Sie sicher, dass sie sich fest in der richtigen Position befindet.

Verwenden Sie Kochgeschirr aus Metall, um mehr Energie zu sparen.

Heizen Sie, wenn möglich, das Gerät vor dem Garvorgang nicht vor.

Wenn Sie mehrere Speisen gleichzeitig zubereiten, halten Sie die Unterbrechungen beim Backen so kurz wie möglich.

#### **Garen mit Heißluft**

Nutzen Sie, wenn möglich, die Garfunktionen mit Heißluft, um Energie zu sparen.

#### **Restwärme**

Beträgt die Garzeit mehr als 30 Minuten, reduzieren Sie die Gerätetemperatur mindestens 3 - 10 Min. vor Ablauf des Garvorgangs. Durch die Restwärme im Gerät wird der Garvorgang fortgesetzt.

Nutzen Sie die Restwärme, um andere Speisen aufzuwärmen.

#### **Warmhalten von Speisen**

Wählen Sie die niedrigste Temperatureinstellung, wenn Sie die Restwärme zum Warmhalten von Speisen nutzen möchten.

#### **Feuchte Umluft**

Diese Funktion soll während des Garvorgangs Energie sparen.

## 15. INFORMATIONEN ZUR ENTSORGUNG

### Ihre Pflichten als Endnutzer



Dieses Elektro- bzw. Elektronikgerät ist mit einer durchgestrichenen Abfalltonne auf Rädern gekennzeichnet. Das Gerät darf deshalb nur getrennt vom unsortierten Siedlungsabfall gesammelt und zurückgenommen werden, es darf also nicht in den Hausmüll gegeben werden. Das Gerät kann z. B. bei einer kommunalen Sammelstelle oder ggf. bei einem Vertreiber (siehe zu deren Rücknahmepflichten unten) abgegeben werden. Das gilt auch für alle Bauteile, Unterbaugruppen und Verbrauchsmaterialien des zu entsorgenden Altgeräts.

Bevor das Altgerät entsorgt werden darf, müssen alle Altbatterien und Altakkumulatoren vom Altgerät getrennt werden, die nicht vom Altgerät umschlossen sind. Das gleiche gilt für Lampen, die zerstörungsfrei aus dem Altgerät entnommen werden können. Der Endnutzer ist zudem selbst dafür verantwortlich, personenbezogene Daten auf dem Altgerät zu löschen.

### Hinweise zum Recycling

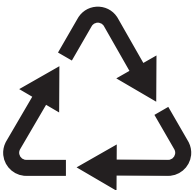

Helfen Sie mit, alle Materialien zu recyceln, die mit diesem Symbol gekennzeichnet sind. Entsorgen Sie solche Materialien, insbesondere Verpackungen, nicht im Hausmüll sondern über die bereitgestellten

Recyclingbehälter oder die entsprechenden örtlichen Sammelsysteme.

Recyceln Sie zum Umwelt- und Gesundheitsschutz auch elektrische und elektronische Geräte.

### Rücknahmepflichten der Vertreiber in Deutschland

Wer auf mindestens 400 m<sup>2</sup> Verkaufsfläche Elektro- und Elektronikgeräte vertreibt oder sonst geschäftlich an Endnutzer abgibt, ist verpflichtet, bei Abgabe eines neuen Geräts ein Altgerät des Endnutzers der gleichen Geräteart, das im Wesentlichen die gleichen Funktionen wie das neue Gerät erfüllt, am Ort der Abgabe oder in unmittelbarer Nähe hierzu unentgeltlich zurückzunehmen. Das gilt auch für Vertreiber von Lebensmitteln mit einer Gesamtverkaufsfläche von mindestens 800 m<sup>2</sup>, die mehrmals im Kalenderjahr oder dauerhaft Elektro- und Elektronikgeräte anbieten und auf dem Markt bereitstellen. Solche Vertreiber müssen zudem auf Verlangen des Endnutzers Altgeräte, die in keiner äußeren Abmessung größer als 25 cm sind (kleine Elektrogeräte), im Einzelhandelsgeschäft oder in unmittelbarer Nähe hierzu unentgeltlich zurückzunehmen; die Rücknahme darf in diesem Fall nicht an den Kauf eines Elektro- oder Elektronikgerätes geknüpft, kann aber auf drei Altgeräte pro Geräteart beschränkt werden.

Ort der Abgabe ist auch der private Haushalt, wenn das neue Elektro- oder Elektronikgerät dorthin geliefert wird; in diesem Fall ist die Abholung des Altgerätes für den Endnutzer kostenlos.

Die vorstehenden Pflichten gelten auch für den Vertrieb unter Verwendung von Fernkommunikationsmitteln, wenn die Vertreiber Lager- und Versandflächen für Elektro- und Elektronikgeräte bzw. Gesamtlager- und -versandflächen für Lebensmittel vorhalten, die den oben genannten Verkaufsflächen entsprechen. Die unentgeltliche Abholung von Elektro- und Elektronikgeräten ist dann aber auf Wärmeüberträger (z. B. Kühlschrank),

Bildschirme, Monitore und Geräte, die Bildschirme mit einer Oberfläche von mehr als 100 cm<sup>2</sup> enthalten, und Geräte beschränkt, bei denen mindestens eine der äußeren Abmessungen mehr als 50 cm beträgt. Für alle übrigen Elektro- und Elektronikgeräte muss der Vertreiber geeignete Rückgabemöglichkeiten in zumutbarer Entfernung zum jeweiligen Endnutzer gewährleisten; das gilt auch für kleine Elektrogeräte (s.o.), die der Endnutzer zurückgeben will, ohne ein neues Gerät zu kaufen.

### **Rücknahmepflichten von Vertreibern und andere Möglichkeiten der Entsorgung von Elektro- und Elektronikgeräten in der Region Wallonien**

Vertreiber, die Elektro- und Elektronikgeräte verkaufen, sind verpflichtet, bei der Lieferung von Neugeräten Altgeräte desselben Typs, die im Wesentlichen die gleichen Funktionen

wie die Neugeräte erfüllen, kostenlos vom Endverbraucher zurückzunehmen. Dies gilt auch bei der Lieferung von neuen Elektro- und Elektronikgeräten oder beim Fernabsatz.

Darüber hinaus ist jeder, der Elektro- und Elektronikgeräte auf einer Verkaufsfläche von mindestens 400 m<sup>2</sup> verkauft, verpflichtet, Altgeräte, die in keiner äußeren Abmessung größer als 25 cm sind (Elektrokleingeräte), im Ladengeschäft oder in unmittelbarer Nähe kostenlos zurückzunehmen; die Rücknahme darf in diesem Fall nicht vom Kauf eines Elektro- oder Elektronikgerätes abhängig gemacht werden.

Die Rücknahme von Elektro- und Elektronikgeräten kann auch auf Containerplätzen oder zugelassenen Recyclinghöfen erfolgen. Für weitere Informationen wenden Sie sich bitte an Ihre Gemeindeverwaltung.

## PENSIAMO A TE

Grazie per aver acquistato un elettrodomestico Electrolux. Hai scelto un prodotto che ha alle spalle decenni di esperienza professionale e innovazione. Ingegnoso ed elegante, è stato progettato pensando a te. Quindi, in qualsiasi momento lo utilizzi, avrai la certezza di ottenere sempre i migliori risultati.

Ti diamo il benvenuto in Electrolux.

**Visitate il nostro sito web per:**



Ricevere consigli, scaricare i nostri opuscoli, eliminare eventuali anomalie, ottenere informazioni sull'assistenza e la riparazione:

**[www.electrolux.com/support](http://www.electrolux.com/support)**



Per registrare il vostro prodotto e ricevere un servizio migliore:

**[www.registerelectrolux.com](http://www.registerelectrolux.com)**



Acquistare accessori, materiali di consumo e ricambi originali per la vostra apparecchiatura:

**[www.electrolux.com/shop](http://www.electrolux.com/shop)**

## ASSISTENZA CLIENTI E ASSISTENZA TECNICA

Consigliamo sempre l'impiego di ricambi originali.

Quando si contatta il nostro Centro di Assistenza Autorizzato, accertarsi di avere a disposizione i dati seguenti: Modello, numero dell'apparecchio (PNC), numero di serie. Le informazioni sono riportate sulla targhetta identificativa.

 Avvertenza/Attenzione - Importanti Informazioni per la sicurezza

 Informazioni generali e suggerimenti

 Informazioni ambientali

Con riserva di modifiche.

## INDICE

1. INFORMAZIONI DI SICUREZZA.....	80
2. ISTRUZIONI DI SICUREZZA.....	82
3. INSTALLAZIONE.....	85
4. DESCRIZIONE DEL PRODOTTO.....	86
5. PANNELLO DEI COMANDI.....	87
6. PRIMA DI UTILIZZARE L'ELETTRODOMESTICO.....	87
7. UTILIZZO QUOTIDIANO.....	88
8. FUNZIONI DEL TIMER.....	90
9. UTILIZZO DEGLI ACCESSORI.....	91
10. FUNZIONI AGGIUNTIVE.....	94
11. CONSIGLI E SUGGERIMENTI UTILI.....	94
12. PULIZIA E CURA.....	97
13. RISOLUZIONE DEI PROBLEMI.....	101
14. EFFICIENZA ENERGETICA.....	102
15. CONSIDERAZIONI SULL'AMBIENTE.....	103

## 1. ⚠️ INFORMAZIONI DI SICUREZZA

Leggere attentamente le istruzioni fornite prima di installare e utilizzare l'apparecchiatura. I produttori non sono responsabili di eventuali lesioni o danni derivanti da un'installazione o un uso scorretti. Conservare sempre le istruzioni in un luogo sicuro e accessibile per poterle consultare in futuro.

### 1.1 Sicurezza di bambini e persone vulnerabili

- Quest'apparecchiatura può essere usata da bambini a partire da 8 anni di età e da adulti con capacità fisiche, sensoriali o mentali limitate o con scarsa esperienza e conoscenza sull'uso dell'apparecchiatura, solamente se sorvegliati o se istruiti relativamente all'utilizzo in sicurezza dell'apparecchiatura e se hanno compreso i rischi coinvolti. I bambini che hanno meno di 8 anni e le persone con disabilità diffuse e complesse vanno tenuti lontani dall'elettrodomestico, a meno che non vi sia una supervisione continua.
- I bambini devono essere sorvegliati per assicurarsi che non giochino con l'apparecchiatura.
- Tenere gli imballaggi lontano dai bambini e smaltirli in modo adeguato.
- **AVVERTENZA:** L'elettrodomestico e le parti accessibili si riscaldano molto durante l'uso. Tenere i bambini e gli animali domestici lontani dall'apparecchiatura durante l'uso e durante il raffreddamento.
- Se l'elettrodomestico ha un dispositivo di sicurezza per i bambini sarà opportuno attivarlo.
- I bambini non devono eseguire interventi di pulizia e manutenzione sull'elettrodomestico senza essere supervisionati.

### 1.2 Avvertenze di sicurezza generali

- L'apparecchiatura è destinata solo alla cottura.



- Quest'apparecchiatura è progettata per un uso domestico singolo in un ambiente interno.
- Quest'apparecchiatura può essere utilizzata in uffici, camere d'albergo, camere di bed & breakfast, alloggi in agriturismi e altre sistemazioni simili in cui tale utilizzo non superi i livelli di utilizzo domestico (medi).
- L'installazione dell'apparecchiatura e la sostituzione dei cavideve essere effettuata unicamente da personale qualificato.
- Non utilizzare l'apparecchiatura prima di installarla nella struttura a incasso.
- Prima di ogni operazione di manutenzione, scollegare l'apparecchiatura dall'alimentazione elettrica.
- Se il cavo di alimentazione è danneggiato, deve essere sostituito dal produttore, da un centro di assistenza tecnica autorizzato o da una persona qualificata per evitare situazioni di pericolo elettrico.
- **AVVERTENZA:** Assicurarsi che l'elettrodomestico sia spento prima di sostituire la lampadina per evitare la possibilità di scosse elettriche.
- **AVVERTENZA:** L'elettrodomestico e le parti accessibili si riscaldano molto durante l'uso. Prestare attenzione a non toccare le resistenze o la superficie della cavità dell'apparecchiatura.
- Utilizzare sempre guanti da forno per rimuovere o inserire accessori o pirofile.
- Per rimuovere i supporti del ripiano, tirare prima la parte anteriore del supporto del ripiano e poi l'estremità posteriore lontano dalle pareti laterali. Installare i supporti ripiani seguendo al contrario la procedura indicata.
- Non utilizzare vaporelle per pulire l'elettrodomestico.
- Non utilizzare detergenti abrasivi o raschietti di metallo per pulire il vetro dello sportello per non rigare la superficie e causare la rottura del vetro.

## 2. ISTRUZIONI DI SICUREZZA

### 2.1 Installazione

#### **AVVERTENZA!**

L'installazione dell'apparecchiatura deve essere eseguita da personale qualificato.

- Rimuovere tutti i materiali di imballaggio.
- Non installare o utilizzare l'apparecchiatura se è danneggiata.
- Attenersi alle istruzioni fornite insieme all'apparecchiatura.
- Prestare sempre attenzione in fase di spostamento dell'apparecchiatura, dato che è pesante. Usare sempre i guanti di sicurezza e le calzature adeguate.
- Non tirare l'apparecchiatura per la maniglia.
- Installare l'apparecchiatura in un luogo sicuro e idoneo che soddisfi i requisiti di installazione.
- È necessario rispettare la distanza minima dalle altre apparecchiature.
- Prima di montare l'apparecchiatura controllare che la porta dell'apparecchio si apra senza limitazioni.
- L'apparecchiatura è dotata di un sistema di raffreddamento elettrico. Quest'ultimo funziona a corrente elettrica.

Altezza minima del mobiletto (mobiletto sotto all'altezza minima del piano di lavoro)	580 (600) mm
---	--------------

Larghezza del mobiletto	560 mm
-------------------------	--------

Profondità del mobiletto	550 (550) mm
--------------------------	--------------

Altezza della parte anteriore dell'apparecchiatura	589 mm
--	--------

Altezza della parte posteriore dell'apparecchiatura	571 mm
---	--------

Larghezza della parte anteriore dell'apparecchiatura	595 mm
--	--------

Larghezza della parte posteriore dell'apparecchiatura	559 mm
---	--------

Profondità dell'apparecchiatura	569 mm
---------------------------------	--------

Profondità di incasso dell'apparecchiatura	548 mm
--	--------

Profondità con porta aperta	1022 mm
-----------------------------	---------

Dimensioni minime dell'apertura di ventilazione. Apertura collocata sul lato posteriore inferiore	560x20 mm
---	-----------

Lunghezza del cavo di alimentazione. Il cavo è collocato nell'angolo destro del lato posteriore	1500 mm
---	---------

Viti di montaggio	4x25 mm
-------------------	---------

### 2.2 Collegamento elettrico

#### **AVVERTENZA!**

Rischio di incendio e scossa elettrica.

- Tutti i collegamenti elettrici devono essere realizzati da un elettricista qualificato.
- L'apparecchiatura deve disporre di una messa a terra.
- Verificare che i parametri sulla targhetta siano compatibili con le indicazioni elettriche dell'alimentazione.
- Utilizzare sempre una presa elettrica con contatto di protezione correttamente installata.
- Non utilizzare prese multiple e prolunghe.
- Accertarsi di non danneggiare la spina e il cavo. Qualora il cavo elettrico debba essere sostituito, l'intervento dovrà essere effettuato dal nostro Centro di Assistenza autorizzato.
- Evitare che i cavi entrino a contatto o si trovino vicino alla porta dell'apparecchiatura o sulla nicchia sotto all'apparecchiatura, in particolare quando il dispositivo è in funzione o la porta è calda.
- I dispositivi di protezione da scosse elettriche devono essere fissati in modo tale da non poter essere disattivati senza l'uso di attrezzi.
- Inserire la spina di alimentazione nella presa solo al termine dell'installazione. Verificare che la spina di alimentazione rimanga accessibile dopo l'installazione.

- Nel caso in cui la spina di corrente sia allentata, non collegarla alla presa.
- Non tirare il cavo di alimentazione per scollegare l'apparecchiatura. Tirare sempre dalla spina.
- Servirsi unicamente di dispositivi di isolamento adeguati: interruttori automatici, fusibili (quelli a tappo devono essere rimossi dal portafusibile), sganciatori per correnti di guasto a terra e relè.
- L'impianto elettrico deve essere dotato di un dispositivo di isolamento che consenta di scollegare l'apparecchiatura dalla presa di corrente a tutti i poli. Il dispositivo di isolamento deve avere una larghezza dell'apertura di contatto non inferiore ai 3 mm.
- La dotazione standard dell'apparecchiatura al momento della fornitura prevede una spina e un cavo di rete.

#### Tipi di cavi disponibili per l'installazione o la sostituzione per l'Europa:

H07 RN-F, H05 RN-F, H05 RRF, H05 VV-F, H05 V2V2-F (T90), H05 BB-F

Per la sezione del cavo fare riferimento alla potenza totale sulla targhetta dei dati. È anche possibile consultare la tabella:

Potenza totale (W)	Sezione del cavo (mm <sup>2</sup> )
massimo 1.380	3x0.75
massimo 2.300	3x1
massimo 3.680	3x1.5

Il cavo di terra (cavo verde/giallo) deve essere 2 cm più lungo rispetto al cavo di fase marrone e a quello neutro blu.

### 2.3 Utilizzo:

#### AVVERTENZA!

Rischio di lesioni, ustioni, scosse elettriche o esplosioni.

- Non modificare le specifiche tecniche dell'apparecchiatura.

- Assicurarsi che le aperture di ventilazione non siano bloccate.
- Non lasciare l'elettrodomestico incustodito durante il funzionamento.
- Spegnerne l'elettrodomestico dopo ogni utilizzo.
- Prestare attenzione in fase di apertura dello sportello dell'elettrodomestico, quando quest'ultimo è in funzione. Può esservi un rilascio di aria calda.
- Non accendere l'elettrodomestico con le mani bagnate o quando è a contatto con l'acqua.
- Non esercitare pressione sullo sportello aperto.
- Non utilizzare l'elettrodomestico come superficie di lavoro o come superficie di deposito.
- Aprire lo sportello dell'elettrodomestico attentamente. L'utilizzo di ingredienti con alcol può provocare una miscela di alcol e aria.
- Non lasciare scintille o fiamme libere a contatto con l'elettrodomestico quando si apre lo sportello.
- Non appoggiare o tenere liquidi o materiali infiammabili, né oggetti facilmente infiammabili sull'apparecchiatura, al suo interno o nelle immediate vicinanze.

#### AVVERTENZA!

Vi è il rischio di danneggiare l'apparecchiatura.

- Per evitare danni o lo scolorimento dello smalto:
  - Non collocare pirofile o altri oggetti all'interno dell'elettrodomestico direttamente sul fondo.
  - Non collocare la pellicola di alluminio direttamente sul fondo della cavità dell'elettrodomestico.
  - Non versare acqua direttamente all'interno dell'elettrodomestico caldo.
  - Non conservare piatti e alimenti umidi all'interno dell'elettrodomestico dopo aver terminato la cottura.
  - Prestare attenzione in fase di rimozione o installazione degli accessori.
- Lo scolorimento dello smalto o dell'acciaio inox non influisce sulle prestazioni dell'elettrodomestico.

- Usare una leccarda per torte umide. I succhi di frutta causano macchie che possono essere permanenti.
- Eseguire sempre la cottura con lo sportello dell'apparecchiatura chiuso.
- Se l'apparecchiatura si trova dietro a un pannello anteriore (ad es. una porta), assicurarsi che questo non sia mai chiuso quando l'apparecchiatura è in funzione. Calore e umidità possono accumularsi sul retro di un pannello chiuso causando danni all'apparecchiatura, all'alloggiamento o al pavimento. Dopo l'uso non chiudere il pannello dell'armadio finché l'apparecchiatura non si è completamente raffreddata.

## 2.4 Pulizia e cura

### AVVERTENZA!

Vi è il rischio di lesioni, incendio o danni all'apparecchiatura.

- Prima di eseguire qualunque intervento di manutenzione, spegnere l'apparecchiatura ed estrarre la spina dalla presa.
- Controllare che l'apparecchiatura sia fredda. Vi è il rischio che i pannelli in vetro si rompano.
- Sostituire immediatamente i pannelli in vetro della porta nel caso in cui siano danneggiati. Contattare il Centro Assistenza Autorizzato.
- Prestare attenzione quando si rimuove la porta dall'apparecchio. La porta è pesante!
- Pulire regolarmente l'apparecchiatura per evitare il deterioramento dei materiali che compongono la superficie.
- Pulire l'apparecchiatura con un panno inumidito e morbido. Utilizzare solo detersivi neutri. Non usare prodotti abrasivi, spugnette abrasive, solventi od oggetti metallici.
- Se si utilizza uno spray per il forno, seguire attentamente le istruzioni di sicurezza sulla confezione.

## 2.5 Cottura a vapore

### AVVERTENZA!

Vi è il rischio di ustioni o di danni all'apparecchiatura.

- Il vapore che fuoriesce può provocare ustioni:
  - Non aprire la porta dell'apparecchiatura durante la cottura a vapore.
  - Dopo aver impiegato la cottura al vapore aprire la porta dell'apparecchiatura con cautela.

## 2.6 Illuminazione interna

### AVVERTENZA!

Pericolo di scosse elettriche.

- Per quanto riguarda la lampada o le lampade all'interno di questo prodotto e le lampade di ricambio vendute separatamente: Queste lampade sono destinate a resistere a condizioni fisiche estreme negli elettrodomestici, come temperatura, vibrazioni, umidità, o sono destinate a segnalare informazioni sullo stato operativo dell'apparecchio. Non sono destinate ad essere utilizzate in altre applicazioni e non sono adatte per l'illuminazione di ambienti domestici.
- Questo prodotto contiene una sorgente luminosa di classe di efficienza energetica G.
- Servirsi unicamente di lampadine con le stesse specifiche tecniche .

## 2.7 Assistenza

- Per far riparare l'apparecchiatura, rivolgersi a un Centro di Assistenza Autorizzato.
- Utilizzare solo ricambi originali.

## 2.8 Smaltimento

### AVVERTENZA!

Rischio di lesioni o soffocamento.

- Contattare le autorità locali per ricevere informazioni su come smaltire correttamente l'apparecchiatura.
- Staccare la spina dall'alimentazione elettrica.
- Tagliare il cavo elettrico dell'apparecchiatura e smaltirlo.

- Togliere il blocco porta per evitare che bambini, o animali restino intrappolati nell'apparecchiatura.

### 3. INSTALLAZIONE

#### **⚠ AVVERTENZA!**

Fare riferimento ai capitoli sulla sicurezza.

#### 3.1 Incasso



[www.youtube.com/electrolux](http://www.youtube.com/electrolux)  
[www.youtube.com/aeg](http://www.youtube.com/aeg)

How to install your AEG/Electrolux  
Oven - Column installation

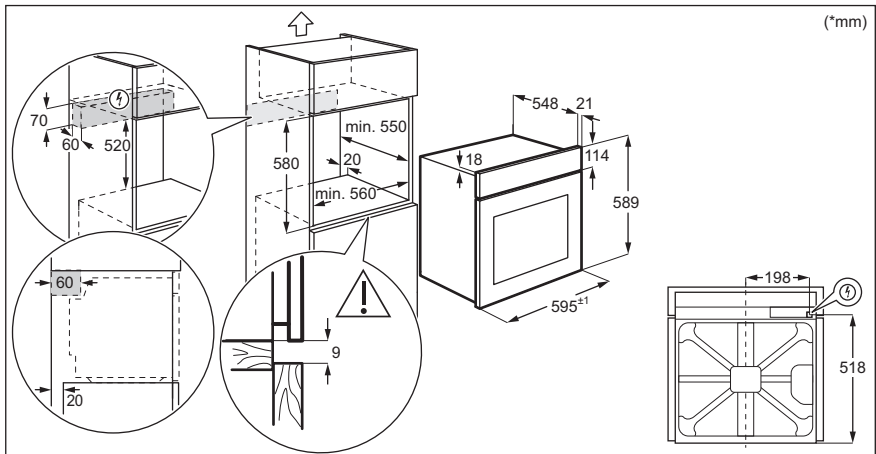
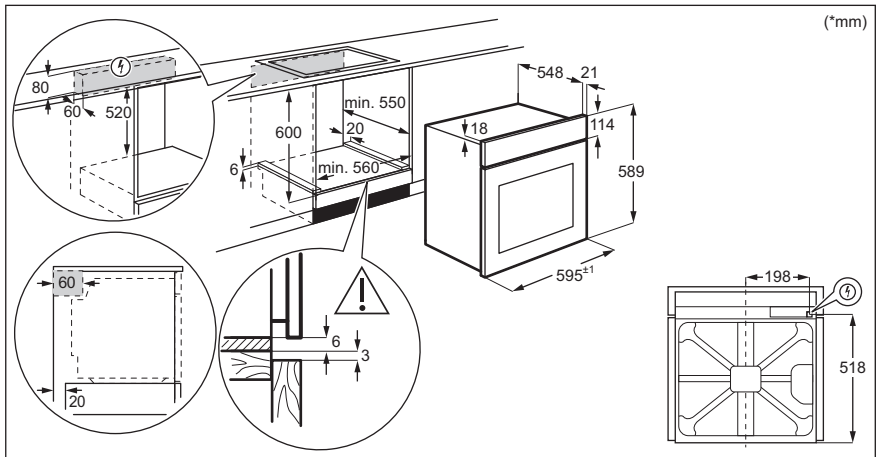

## 3.2 Fissaggio nel mobile

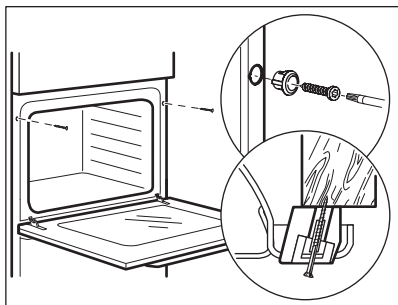

## 4. DESCRIZIONE DEL PRODOTTO

### 4.1 Panoramica generale

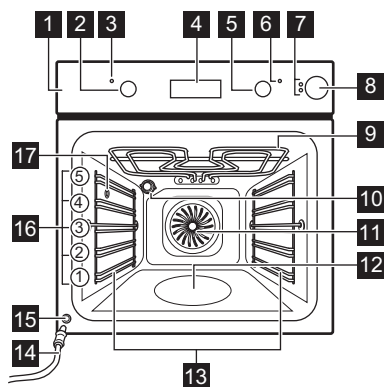

- 1** Pannello dei comandi
- 2** Manopola di regolazione delle funzioni cottura
- 3** Spia/simbolo alimentazione
- 4** Display
- 5** Manopola di regolazione (per la temperatura)
- 6** Indicatore/simbolo della temperatura
- 7** Indicatore del serbatoio d'acqua
- 8** Vaschetta dell'acqua
- 9** Resistenza
- 10** Lampadina
- 11** Ventola
- 12** Goffratura cavità- Contenitore pulizia con acqua
- 13** Supporto ripiano, rimovibile
- 14** Tubo di scarico
- 15** Valvola di scarico dell'acqua
- 16** Posizioni ripiano
- 17** Foro di entrata vapore

### 4.2 Accessori

- **Ripiano a filo**  
Per stoviglie, stampi per dolci, arrosti.
- **Lamiera dolci**  
Per torte e biscotti.

- **Leccarda**  
Per cuocere al forno e arrostito o per raccogliere il grasso.

## 5. PANNELLO DEI COMANDI

### 5.1 Manopola incassabile

Per utilizzare l'apparecchiatura, premere la manopola. La manopola fuoriesce.

### 5.2 Campo sensore / Pulsante

—	Per impostare l'ora.
🕒	Per impostare una funzione orologio.
+	Per impostare l'ora.

### 5.3 Display

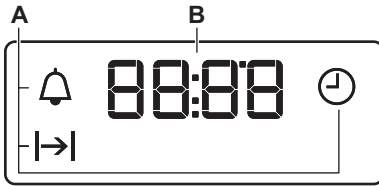

- A. Funzioni dell'orologio
- B. Timer



## 6. PRIMA DI UTILIZZARE L'ELETTRODOMESTICO

### ⚠️ AVVERTENZA!

Fare riferimento ai capitoli sulla sicurezza.

### 6.1 Prima di utilizzare l'apparecchiatura per la prima volta

Il forno può produrre un odore sgradevole e fumo in fase di preriscaldamento. Accertarsi che la stanza sia ventilata.

		
Passaggio 1	Passaggio 2	Passaggio 3
Imposta l'orologio	Pulire il forno	Preriscaldare il forno vuoto

1.  - premere per impostare l'ora. Dopo 5 secondi circa, la spia smette di lampeggiare e l'orologio indica l'ora impostata.

1. Rimuovere gli accessori e i supporti ripiano rimovibili dal forno.

2. Per pulire il forno e gli accessori, utilizza solo un panno in microfibra imbevuto di acqua tiepida e detergente delicato.

1. Impostare la temperatura massima per la funzione: .  
Tempo: 1 h

2. Impostare la temperatura massima per la funzione: .  
Tempo: 15 min.

3. Impostare la temperatura massima per la funzione: .  
Tempo: 15 min.

Spegnere il forno e attendere che si raffreddi. Collocare gli accessori e i supporti ripiano rimovibili nel forno.

## 7. UTILIZZO QUOTIDIANO

### **AVVERTENZA!**

Fare riferimento ai capitoli sulla sicurezza.

### 7.1 Come impostare: Funzione cottura

**Fase 1** Ruotare la manopola delle funzioni di riscaldamento per selezionare una funzione di riscaldamento.

**Fase 2** Ruotare la manopola di controllo per selezionare la temperatura.

**Fase 3** Al termine della cottura, ruotare le manopole fino alla posizione off per spegnere il forno.

### 7.2 Cottura a vapore



Utilizzare solo acqua. Non utilizzare acqua filtrata (demineralizzata) o distillata. Non utilizzare altri liquidi. Non versare liquidi infiammabili o alcolici nella vaschetta dell'acqua.

1. Impostare la funzione .
2. Premere il coperchio per aprire la vaschetta dell'acqua.
3. Riempire la vaschetta dell'acqua finché non si accende l'indicatore del Serbatoio d'acqua pieno.

La capacità massima del serbatoio è 900 ml. È sufficiente per una cottura della durata di circa 55 – 60 minuti.

4. Spingere la vaschetta dell'acqua nella sua posizione iniziale.

5. Impostare la temperatura tra 130°C e 230°C.

La cottura a vapore offre buoni risultati con questa gamma di temperatura.

6. Una volta terminata la cottura a vapore, svuotare il serbatoio dell'acqua.

Attendere almeno 60 minuti dopo ogni utilizzo della cottura a vapore per evitare che fuoriesca acqua calda dalla valvola di scarico dell'acqua.

### **ATTENZIONE!**

L'apparecchiatura è incandescente. Pericolo di ustione. Fare attenzione quando si tocca la vaschetta dell'acqua.

### 7.3 Indicatore del serbatoio d'acqua



Il serbatoio è pieno.



Il serbatoio è vuoto. Riempire nuovamente il serbatoio.

Se si versa troppa acqua nel serbatoio, lo scarico di sicurezza fa defluire l'acqua in eccesso dal fondo della cavità. Togliere l'acqua con una spugna.





## 7.4 Svuotamento del serbatoio dell'acqua

### ⚠ ATTENZIONE!

Prima di iniziare a svuotare il serbatoio dell'acqua, controllare che il forno sia freddo.

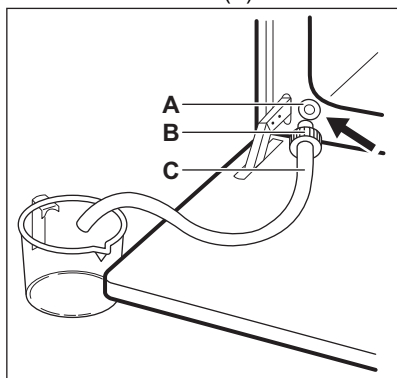
1. Preparare il tubo di scarico (C) incluso nel sacchetto contenente il libretto istruzioni. Collegare il connettore (B) ad una delle estremità del tubo di scarico.
2. Sistemare l'altra estremità del tubo di scarico (C) in un recipiente. Posizionarla in modo tale che risulti più bassa della valvola di scarico (A).













3. Aprire la porta del forno e collegare il connettore (B) alla valvola di scarico (A).
4. Per svuotare il serbatoio dell'acqua spingere ripetutamente il connettore. L'acqua può restare all'interno dopo che la spia Serbatoio vuoto  è accesa. Attendere fino a che il flusso dalla valvola di scarico dell'acqua non si interrompe.
5. Togliere il connettore dalla valvola quando termina il deflusso dell'acqua.



Non utilizzare l'acqua di scarico per riempire nuovamente il serbatoio dell'acqua.

## 7.5 Funzioni cottura

Funzione cottura	Applicazione
 Posizione spento	Il forno è spento.
 Luce forno	Per accendere la lampadina.
 Cottura ventilata + Vapore	Per cuocere al vapore. Utilizzare questa funzione per ridurre la durata del tempo di cottura e conservare le vitamine e i nutrienti negli alimenti. Selezionare la funzione e impostare una temperatura tra 130°C e 230°C.
 Cottura ventilata umida	Questa funzione è progettata per il risparmio energetico durante la cottura. Quando viene usata questa funzione, la temperatura all'interno della cavità potrebbe essere diversa rispetto alla temperatura impostata. La potenza riscaldante potrebbe essere ridotta. Per ulteriori informazioni, consultare il capitolo "Uso quotidiano", Note su: Cottura ventilata umida.
 Resistenza inferiore	Per dorare torte con base croccante e per conservare gli alimenti.
 Cottura ventilata	Per cuocere su massimo tre posizioni della griglia contemporaneamente ed essiccare i cibi. Impostare la temperatura di 20-40 °C in meno rispetto a quella per Cottura convenzionale.
 Doppio grill ventilato	Per arrostiti grandi tagli di carne o pollame con ossa su una posizione della griglia. Per gratinare e dorare.
 Grill rapido	Per grigliare alimenti di ridotto spessore in grandi quantità e tostare il pane.

Funzione cottura	Applicazione
 Funzione Pizza	Per preparare la pizza. Per una doratura intensa e una base croccante.
 Cottura convenzionale / Pulizia con acqua	Per cuocere e arrostitire alimenti su una sola posizione della griglia. Rimandiamo al capitolo "Cura e pulizia" per ulteriori informazioni in merito: Pulizia con acqua.

## 7.6 Note su: Cottura ventilata umida

Questa funzione è stata utilizzata per la conformità alla classe energetica e ai requisiti



di ecodesign (secondo la normativa EU 65/2014 e EU 66/2014). Test conformemente a: IEC/EN 60350-1.

La porta del forno dovrebbe essere chiusa in fase di cottura, in modo che la funzione non venga interrotta. Ciò garantisce inoltre che il forno funzioni con la più elevata efficienza energetica possibile.

Per le istruzioni di cottura rimandiamo al capitolo "Consigli e suggerimenti", Cottura ventilata umida. Per indicazioni generali sul risparmio energetico rimandiamo al capitolo "Efficienza energetica", Risparmio energetico.

## 8. FUNZIONI DEL TIMER

### 8.1 Funzioni dell'orologio

Funzione orologio	Applicazione
 Ora del giorno	Permette di modificare o controllare l'ora.
 Durata	Per impostare la durata di funzionamento del forno.
 Contaminuti	Per impostare il conto alla rovescia. Questa funzione non ha effetto sull'uso del forno. È possibile impostare questa funzione in qualsiasi momento, anche quando il forno è spento.



### 8.2 Come impostare: Funzioni orologio

#### Come impostare: Ora del giorno

 - lampeggia quando si collega il forno all'alimentazione elettrica, quando c'è stato un blackout o quando il timer non è impostato.

**+**, **-** - premere per impostare l'ora.  
Dopo 5 secondi circa, la spia smette di lampeggiare e l'orologio indica l'ora impostata.

#### Come modificare: Ora del giorno

**Passaggio 1**  - premere ripetutamente per cambiare l'ora del giorno.  - inizia a lampeggiare.

**Passaggio 2** **+**, **-** - premere per impostare l'ora.  
Dopo 5 secondi circa, la spia smette di lampeggiare e l'orologio indica l'ora impostata.

## Come impostare: Durata

**Passaggio 1** Selezionare una funzione del forno e regolare la temperatura.

**Passaggio 2**  - premere ripetutamente.  - inizia a lampeggiare.

**Passaggio 3**  ,  - premere per impostare la durata.

Il display visualizza: .

 - lampeggia al termine del tempo impostato. Viene emesso un segnale acustico e il forno si spegne.

**Passaggio 4** Premere un tasto per interrompere il segnale.

**Passaggio 5** Portare la manopola nella posizione di spegnimento.

## Come impostare: Contaminuti

**Passaggio 1**  - premere ripetutamente.  - inizia a lampeggiare.

**Passaggio 2**  ,  - premere per impostare l'ora.

La funzione si attiva automaticamente dopo 5 secondi.

Quando si conclude il tempo impostato, viene emesso un segnale acustico.

**Passaggio 3** Premere un tasto per interrompere il segnale.

**Passaggio 4** Portare la manopola nella posizione di spegnimento.

## Come annullare: Funzioni orologio

**Passaggio 1**  - premere ripetutamente fino a quando il simbolo della funzione orologio inizia a lampeggiare.

**Passaggio 2** Tenere premuto: .

La funzione orologio si disattiva dopo pochi secondi.

## 9. UTILIZZO DEGLI ACCESSORI

### **AVVERTENZA!**

Fare riferimento ai capitoli sulla sicurezza.

### 9.1 Inserimento di accessori

Un piccolo rientro sulla parte superiore aumenta il livello di sicurezza. Gli incavi sono

anche dispositivi antiribaltamento. Il bordo alto intorno al ripiano evita che pentole e padelle scivolino dal ripiano.

### Ripiano a filo:

Spingere il ripiano fra le guide del supporto e verificare che i piedini siano rivolti verso il basso.

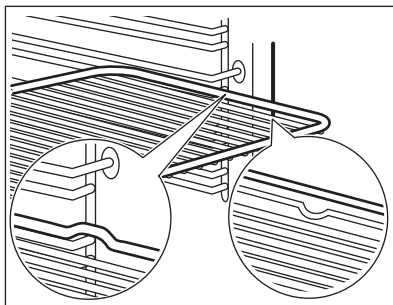

### Lamiera dolci / Teglia profonda:

Spingere la lamiera tra le guide del supporto ripiano.

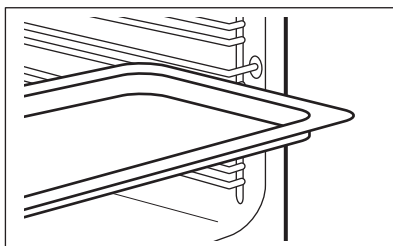

## 9.2 Accessori per la cottura a vapore



Gli accessori del kit per la cottura a vapore non sono forniti con il forno. Per maggiori informazioni, contattare il fornitore locale.

### Teglia dietetica per le funzioni di cottura a vapore

La teglia dietetica è costituita da una ciotola di vetro (A), un coperchio (B), un tubicino dell'iniettore (C), un iniettore (D) e un grill in acciaio (E).

Ciotola di vetro (A)

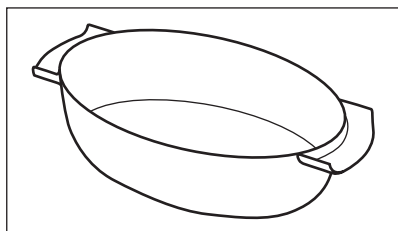

Coperchio (B)

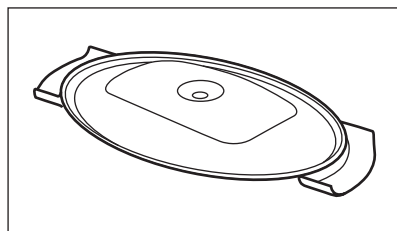

## Iniettore, tubicino dell'iniettore e un grill in acciaio.

Il tubicino dell'iniettore (C) è per la cottura a vapore, l'iniettore (D) è per la cottura a vapore diretto.

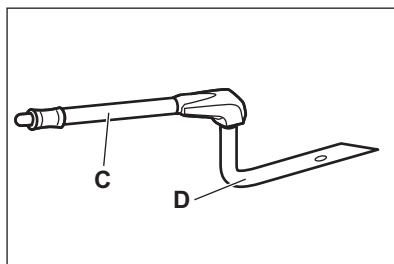

Griglia in acciaio (E)

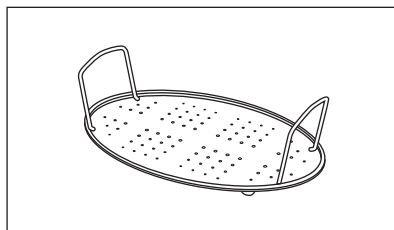

- Non posizionare la teglia calda su superfici fredde/bagnate.
- Non versare liquidi freddi nella teglia quando è calda.
- Non utilizzare la teglia su una superficie di cottura calda.

- Non pulire la teglia con detergenti abrasivi, pagliette e polveri.

### 9.3 Cottura a vapore in una teglia dietetica

**Fase 1**

Sistemare la teglia sulla griglia in acciaio e coprirla con il coperchio. Inserire il tubicino dell'iniettore nel foro nel coperchio. Mettere la teglia sulla seconda posizione del ripiano partendo dal basso.

**Passaggio 2**

Collegare il tubo dell'iniettore al foro di entrata del vapore.

**Fase 3**

Impostare il forno per la funzione di cottura a vapore.

## 9.4 Cottura a vapore diretto

**Posizionare la teglia sul grill in acciaio. Aggiungere dell'acqua. Non utilizzare il coperchio.**

### **AVVERTENZA!**

L'iniettore può essere caldo quando il forno è in funzione. Usare sempre le presine da forno. Rimuovere l'iniettore dal forno quando non si utilizza la funzione vapore.

**Fase 1**

Collegare l'iniettore al tubo dell'iniettore. Collegare il tubo dell'iniettore al foro di entrata del vapore.

---

**Passaggio 2**

Mettere la teglia sulla prima o seconda posizione del ripiano dal basso. Assicurarsi che il tubo dell'iniettore non sia ostruito. Tenere l'iniettore lontano dalla resistenza.

**Fase 3**

Impostare il forno per la funzione di cottura a vapore.

---

Quando si cucinano alimenti come pollo, anatra, tacchino o pesce grande, inserire l'iniettore all'interno degli alimenti.

---

## 10. FUNZIONI AGGIUNTIVE

### 10.1 Ventola di raffreddamento

Quando l'apparecchiatura è in funzione, la ventola di raffreddamento si attiva in modo automatico per raffreddare le superfici. Dopo aver spento l'apparecchiatura, la ventola di raffreddamento continua a funzionare finché l'apparecchiatura non si è raffreddata.

### 10.2 Termostato di sicurezza

Un utilizzo inappropriato del forno o componenti difettose possono provocare un

surriscaldamento pericoloso. Per evitare che questo accada, il forno è dotato di un termostato di sicurezza che interrompe l'alimentazione della corrente elettrica. All'abbassamento della temperatura, il forno si riaccende automaticamente.

## 11. CONSIGLI E SUGGERIMENTI UTILI



Fare riferimento ai capitoli sulla sicurezza.

### 11.1 Consigli di cottura

Il forno presenta cinque posizioni di inserimento.

Contare le posizioni della griglia dal basso del forno.

Il forno potrebbe cuocere o arrostitire in modo diverso rispetto a quello utilizzato in precedenza.

#### Preparazione di dolci da forno

Non aprire la porta del forno prima che 3/4 del tempo di cottura impostato sia trascorso.

Se si utilizzano due lamiere dolci contemporaneamente, lasciare un livello vuoto tra di esse.

#### Cottura di carne e pesce

Utilizzare una leccarda per alimenti molto grassi per evitare la formazione di macchie potenzialmente permanenti nel forno.

Lasciar riposare la carne per circa 15 minuti prima di tagliarla in modo che il succo non fuoriesca.

Per evitare troppo fumo nel forno durante la cottura arrosto, aggiungere dell'acqua nella leccarda. Per evitare la condensazione di fumo, aggiungere acqua ogni volta che si asciuga.



#### Tempi di cottura

I tempi di cottura dipendono dal tipo di cibo, dalla sua consistenza e dal volume.

All'inizio, controllare il rendimento durante la cottura. Quando si utilizza questa apparecchiatura, trovare le impostazioni migliori (calore, tempo di cottura, ecc.) per le pentole, le ricette e le quantità.



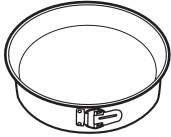

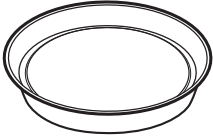
## 11.2 Cottura ventilata umida - accessori consigliati





Usare scatole e contenitori scuri e non riflettenti. Assorbono meglio il calore rispetto al colore chiaro e ai piatti riflettenti.

			
<b>Teglia da pizza</b>	<b>Pirofila</b>	<b>Pirofile monoporzione</b>	<b>Tortiera per flan</b>
Scura, non riflettente 28 cm di diametro	Scura, non riflettente 26 cm di diametro	Ceramica diametro 8 cm, altezza 5 cm	Scura, non riflettente 28 cm di diametro

## 11.3 Cottura ventilata umida







Per ottenere i risultati migliori, attenersi ai suggerimenti elencati nella tabella sottostante.

		 (°C)		 (min.)
Roll dolci, 12 pezzi	vassoio di cottura o leccarda	175	3	40 - 50
Panini, 9 pezzi	vassoio di cottura o leccarda	180	2	35 - 45
Pizza, surgelata, 0,35 kg	ripiano a filo	180	2	45 - 55
Rotolo con marmellata	vassoio di cottura o leccarda	170	2	30 - 40
Brownie	vassoio di cottura o leccarda	170	2	45 - 50
Soufflé, 6 pezzi	stampini di ceramica sulla griglia	190	3	45 - 55
Base pan di spagna	teglia per timballo su griglia	180	2	35 - 45
Pasticcini per il tè	piatto da forno su griglia	170	2	35 - 50
Pesce lesso, 0,3 kg	vassoio di cottura o leccarda	180	2	35 - 45
Pesce intero, 0,2 kg	vassoio di cottura o leccarda	180	3	25 - 35
Filetto di pesce, 0,3 kg	teglia per pizza su griglia	170	3	30 - 40
Carne lessa, 0,25 kg	vassoio di cottura o leccarda	180	3	35 - 45
Shashlik, 0,5 kg	vassoio di cottura o leccarda	180	3	40 - 50
Dolcetti, 16 pezzi	vassoio di cottura o leccarda	150	2	30 - 45
Meringhe, 20 pezzi	vassoio di cottura o leccarda	180	2	45 - 55







		 (°C)		 (min.)
Muffin, 12 pezzi	vassoio di cottura o leccarda	170	2	30 - 40
Pasta saporita, 16 pezzi	vassoio di cottura o leccarda	170	2	35 - 45
Biscotti di pasta frolla, 20 pezzi	vassoio di cottura o leccarda	150	2	40 - 50
Tartellette, 8 pezzi	vassoio di cottura o leccarda	170	2	30 - 40
Verdure, lesse, 0,4 kg	vassoio di cottura o leccarda	180	2	35 - 45
Omelette vegetariana	teglia per pizza su griglia	180	3	35 - 45
Verdure alla mediterranea, 0,7 kg	vassoio di cottura o leccarda	180	4	35 - 45

## 11.4 Informazioni per gli istituti di test

Test in conformità alla norma IEC 60350-1.

				 (°C)	 (min)	
Tortine, 20 per teglia	Cottura convenzionale	Lamiera dolci	3	170	20 - 35	-
Tortine, 20 per teglia	Cottura ventilata	Lamiera dolci	3	150 - 160	20 - 35	-
Tortine, 20 per teglia	Cottura ventilata	Lamiera dolci	2 e 4	150 - 160	20 - 35	-
Torta di mele americana, 2 stampi Ø20 cm	Cottura convenzionale	Ripiano a filo	2	180	70 - 90	-
Torta di mele americana, 2 stampi Ø20 cm	Cottura ventilata	Ripiano a filo	2	160	70 - 90	-
Pan di Spagna senza grassi, stampo per torta Ø 26 cm	Cottura convenzionale	Ripiano a filo	2	170	40 - 50	Preriscaldare il forno per 10 min.



						
				( °C)	(min)	
Pan di Spagna senza grassi, stampo per torta Ø 26 cm	Cottura ventilata	Ripiano a filo	2	160	40 - 50	Preriscaldare il forno per 10 min.
Pan di Spagna senza grassi, stampo per torta Ø 26 cm	Cottura ventilata	Ripiano a filo	2 e 4	160	40 - 60	Preriscaldare il forno per 10 min.
Frollini al burro	Cottura ventilata	Lamiera dolci	3	140 - 150	20 - 40	-
Frollini al burro	Cottura ventilata	Lamiera dolci	2 e 4	140 - 150	25 - 45	-
Frollini al burro	Cottura convenzionale	Lamiera dolci	3	140 - 150	25 - 45	-
Toast, 4 - 6 pezzi	Grill	Ripiano a filo	4	max	1 - 5	Preriscaldare il forno per 10 min.
Hamburger di manzo, 6 pezzi, 0,6 kg	Grill	Ripiano a filo, leccarda	4	max	20 - 30	Sistemare il ripiano a filo sul quarto livello e la leccarda sul terzo livello del forno. A metà cottura girare gli alimenti. Preriscaldare il forno per 10 min.

## 12. PULIZIA E CURA

### **AVVERTENZA!**

Fare riferimento ai capitoli sulla sicurezza.

### 12.1 Note sulla pulizia



Pulire la parte anteriore dell'apparecchiatura solo con un panno in microfibra imbevuto di acqua tiepida e detergente delicato. Pulire e controllare la guarnizione della porta attorno al telaio della cavità.

Servirsi di una soluzione detergente per pulire le superfici metalliche.

#### **Agenti di pulizia**

Pulire le macchie con un detergente delicato.



### Uso quotidiano

Pulire la cavità dopo ogni utilizzo. L'accumulo di grasso o di altri residui potrebbe causare un incendio.

L'umidità può formare condensa nell'apparecchiatura o sui pannelli di vetro dello sportello. Per ridurre la condensa, mettere in funzione l'apparecchiatura 10 minuti prima di iniziare a cucinare. Non lasciare le vivande nell'apparecchiatura per più di 20 minuti. Asciugare la cavità dopo ogni utilizzo solo con un panno in microfibra.



### Accessori

Pulire tutti gli accessori dopo ogni utilizzo e lasciarli asciugare. Utilizzare solo un panno in microfibra imbevuto di acqua tiepida e un detergente delicato. Non pulire gli accessori in lavastoviglie.

Non pulire gli accessori anti-aderenti con agenti abrasivi o oggetti appuntiti.

## 12.2 Come rimuovere: Supporti del ripiano

Rimuovere i supporti ripiano per pulire il forno.

**Passaggio 1** Spegner il forno e attendere che si raffreddi.

**Passaggio 2** Sfilare dapprima la guida di estrazione dalla parete laterale tirandola in avanti.

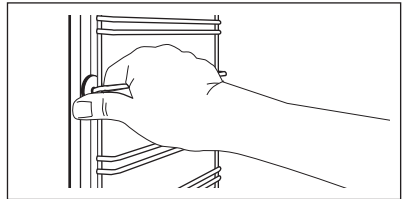

**Passaggio 3** Estrarre la parte posteriore del supporto ripiano dalla parete laterale e rimuoverla.

**Passaggio 4** Installare i supporti ripiani seguendo al contrario la procedura indicata.

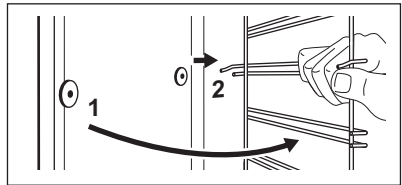

## 12.3 Istruzioni d'uso: Pulizia con acqua

Questa procedura di pulizia con acqua utilizza l'umidità per facilitare la rimozione dei residui di grasso e di cibo dal forno.

**Passaggio 1** Versare l'acqua nella goffratura della cavità: 300 ml.

**Passaggio 2** Impostare la funzione: 

**Passaggio 3** Impostare la temperatura a 90°C.

**Passaggio 4** Lasciare in funzione il forno per 30 minuti.

**Passaggio 5** Spegner il forno.

**Passaggio 6** Attendi che il forno si sia raffreddato. Asciugare la cavità con un panno morbido.

## 12.4 Come eseguire la pulizia: Serbatoio dell'acqua





<b>Passaggio 1</b>	Spegnere il forno.
<b>Passaggio 2</b>	Collocare una leccarda sotto al foro di entrata vapore.
<b>Passaggio 3</b>	Versare acqua nella vaschetta: 850 ml. Aggiungere l'acido citrico: 5 cucchiaini. Attendere 60 minuti.
<b>Passaggio 4</b>	Attivare il forno e impostare la funzione: Cottura ventilata + Vapore. Impostare la temperatura a 230 °C. Spegnere il forno dopo 25 minuti e attendere che si raffreddi.
<b>Passaggio 5</b>	Attivare il forno e impostare la funzione: Cottura ventilata + Vapore. Impostare una temperatura tra 130 e 230°C. Spegnere il forno dopo 10 minuti e attendere che si raffreddi.

 Per evitare residui di calcare, svuotare il serbatoio dell'acqua dopo ogni cottura a vapore.

### Al termine della pulizia:

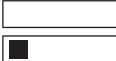
Spegnere il forno.	Svuotare il serbatoio dell'acqua. Fare riferimento al capitolo Uso quotidiano, "Svuotamento del serbatoio dell'acqua".	Sciacquare il serbatoio dell'acqua ed eliminare i residui di calcare rimanenti con un panno morbido.	Pulire il tubo di scarico con acqua tiepida e detergente delicato.
--------------------	--	--	--

La tabella seguente mostra il valore di durezza dell'acqua (dH) con il corrispondente livello di deposito di calcio e la qualità dell'acqua. Quando la durezza dell'acqua supera il livello 4, riempire la vaschetta con acqua in bottiglia.

Durezza dell'acqua		Striscia di prova	Deposito di calcio (mg/l)	Classificazione dell'acqua	Pulire il serbatoio dell'acqua ogni
Livello	Dh				
1	0 - 7		0 - 50	dolce	75 cicli - 2,5 mesi
2	8 - 14		51 - 100	moderatam. dura	50 cicli - 2 mesi
3	15 - 21		101 - 150	dura	40 cicli - 1,5 mesi
4	22 - 28		oltre 151	molto dura	30 cicli - 1 mese

## 12.5 Procedura di rimozione e installazione: Sportello

La porta del forno ha due pannelli in vetro. È possibile rimuovere la porta del forno e il pannello in vetro interno per pulirlo. Leggere tutte le istruzioni "Rimozione e installazione della porta" prima di togliere i pannelli in vetro.

### **ATTENZIONE!**

Non utilizzare il forno senza i pannelli in vetro.

**Passaggio 1** Aprire completamente la porta e tenere le due cerniere.

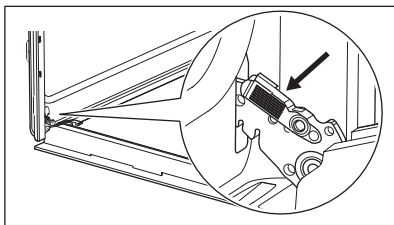

**Passaggio 2** Sollevare e tirare i fermi fino a quando non fanno clic.

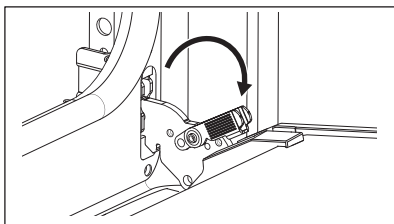

**Passaggio 3** Chiudere la porta del forno fino alla prima posizione di apertura. Quindi sollevare e tirare per rimuovere la porta dalla sua sede.

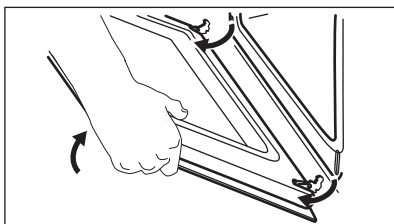

**Passaggio 4** Appoggiare la porta su un panno morbido su una superficie stabile.

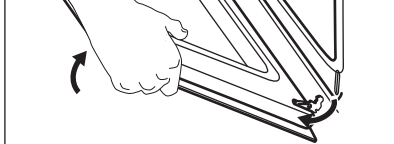

**Passaggio 5** Tenere il rivestimento della porta (B) sul bordo superiore della porta da entrambi i lati e spingere verso l'interno per sbloccare la guarnizione a clip.

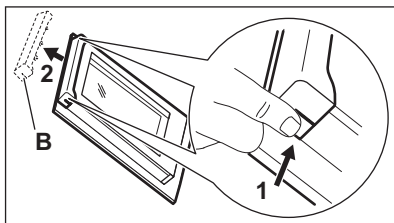

**Passaggio 6** Rimuovere il rivestimento tirandolo in avanti.

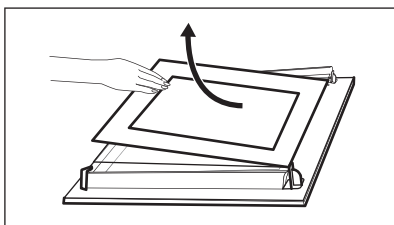

**Passaggio 7** Tenere il pannello in vetro della porta per l'estremità, ed estrarlo facendo attenzione. Verificare che il vetro scorra completamente fino a uscire dai supporti.

**Passaggio 8** Pulire i pannelli in vetro con acqua e sapone. Asciugare accuratamente i pannelli in vetro. Non pulire i pannelli in vetro in lavastoviglie.

**Passaggio  
9**

Al termine della pulizia installare il pannello in vetro e la porta del forno.

Se la porta è installata correttamente, si sentirà uno clic quando si chiudono i fermi.

La zona serigrafata deve essere rivolta verso il lato interno della porta. Verificare che dopo l'installazione, la superficie della cornice del pannello in vetro, nelle zone serigrafate, non risulti ruvida al tatto.

Se installato correttamente, il profilo della porta emette un clic.

Assicurarsi di installare correttamente nelle sedi il pannello in vetro interno.

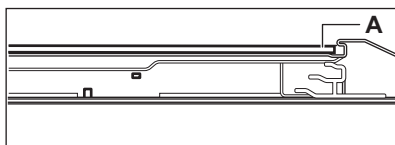

## 12.6 Come sostituire: Lampadina

**⚠ AVVERTENZA!**

Pericolo di scosse elettriche.  
La lampada potrebbe essere calda.

Tenere sempre la lampadina alogena con uno straccio, per evitare che dei residui di grasso vi brucino sopra.

### Prima di sostituire la lampadina:

**Passaggio 1**

Spegnere il forno. Attendere che il forno sia freddo.

**Passaggio 2**

Estrarre la spina dalla presa di corrente.

**Passaggio 3**

Appoggiare un panno sul fondo della cavità.

## Lampadina posteriore

**Passaggio 1** Girare il rivestimento di vetro per toglierlo.

**Passaggio 2** Pulire il coperchio in vetro.

**Passaggio 3** Sostituire la lampadina con una resistente al calore fino a 300 °C.

**Passaggio 4** Installare il coperchio in vetro.



## 13. RISOLUZIONE DEI PROBLEMI

**⚠ AVVERTENZA!**

Fare riferimento ai capitoli sulla sicurezza.

### 13.1 Cosa fare se...

Per tutti i casi non inclusi in questa tabella si prega di contattare un Centro di assistenza autorizzato.

Problema	Controllare se...
Il forno non scalda.	È saltato il fusibile.
La guarnizione della porta è danneggiata.	Non utilizzare il forno. Contattare un Centro Assistenza Autorizzato.
Il display mostra "12.00".	Si è verificata un'interruzione dell'alimentazione elettrica. Impostare l'ora.
È presente dell'acqua all'interno della goffratura del forno.	La quantità di acqua nel serbatoio non è sufficiente.
 - la spia è spenta.	La quantità di acqua nel serbatoio è sufficiente. Se si verificano delle perdite di acqua nel forno e la spia resta spenta, contattare un Centro di assistenza autorizzato.
 - la spia è accesa.	Il serbatoio contiene una quantità sufficiente di acqua. Se il serbatoio è pieno e la spia resta accesa, contattare un Centro di assistenza autorizzato.

Problema	Controllare se...
La cottura a vapore non funziona.	Non vi sono residui di calcare nel foro di entrata del vapore.
La cottura a vapore non funziona.	L'acqua è presente nel serbatoio.
Per svuotare il serbatoio dell'acqua o per il verificarsi di acqua dall'apertura di entrata del vapore occorrono più di tre minuti.	Non vi sono residui di calcare nel foro di entrata del vapore. Pulire il serbatoio dell'acqua.
La lampadina non funziona.	La lampadina è bruciata.

### 13.2 Dati dell'Assistenza

Qualora non sia possibile trovare una soluzione al problema, contattare il rivenditore o un Centro di assistenza autorizzato.

Le informazioni necessarie per il Centro Assistenza si trovano sulla targhetta dei dati. La targhetta si trova sul telaio anteriore della cavità dell'apparecchiatura. Non rimuovere la targhetta dei dati dalla cavità dell'apparecchiatura.

Consigliamo di annotare i dati qui:	
Modello (Mod.)	.....
Codice prodotto (PNC)	.....
Numero di serie (S.N.)	.....

## 14. EFFICIENZA ENERGETICA

### 14.1 Informazioni sul prodotto e scheda informativa del prodotto in conformità alla normativa europea sull'ecodesign e sull'etichettatura energetica

Nome del fornitore	Electrolux
Identificazione modello	LOC5H40X2 949494045

Indice di efficienza energetica	95.3
Classe di efficienza energetica	A
Consumo energetico con carico standard, modalità tradizionale	0.93kWh/ciclo
Consumo di energia con un carico standard, modalità a circolazione d'aria forzata	0.81kWh/ciclo
Numero di cavità	1
Fonte di calore	Elettricità
Volume	72l
Tipo di forno	Forno da incasso
Massa	28.8kg

IEC/EN 60350-1 - Apparecchiature elettriche per la cottura per uso domestico - Parte 1: Cucine, forni, forni a vapore e griglie - Metodi per la misura delle prestazioni.

## 14.2 Risparmio energetico



L'apparecchiatura ha di funzioni che consentono di aiutarvi a risparmiare energia durante le operazioni di cottura di tutti i giorni.

Assicurarsi che la porta dell'apparecchiatura sia chiusa quando l'apparecchiatura è in funzione. Non aprire troppo spesso la porta durante la cottura. Tenere pulita la guarnizione della porta e assicurarsi che sia ben fissata nella posizione corretta.

Servirsi di pentole in metallo per migliorare il risparmio energetico .

Ove possibile, non pre-riscaldare l'apparecchiatura prima della cottura.

Ridurre quanto più possibile gli intervalli fra le diverse operazioni di cottura quando vengono preparati più piatti contemporaneamente.

### Cucinare con ventola

Ove possibile, servirsi delle funzioni di cottura con la ventola per risparmiare energia.

### Calore residuo

Quando la durata di cottura è superiore ai 30 minuti, ridurre la temperatura dell'apparecchiatura al minimo 3-10 minuti prima della fine del processo di cottura. La cottura proseguirà grazie al calore residuo all'interno dell'apparecchiatura.

Utilizzare il calore residuo per scaldare altri piatti.

### Tenere in caldo gli alimenti

Scegliere l'impostazione di temperatura più bassa per sfruttare il calore residuo e mantenere calda la pietanza.

### Cottura ventilata umida

Funzione progettata per risparmiare energia in fase di cottura.

## 15. CONSIDERAZIONI SULL'AMBIENTE

Riciclare i materiali con il simbolo . Buttare l'imballaggio negli appositi contenitori per il riciclaggio. Aiutare a proteggere l'ambiente e la salute umana e a riciclare rifiuti derivanti da apparecchiature elettriche ed elettroniche. Non smaltire le apparecchiature che riportano

il simbolo insieme ai normali rifiuti domestici. Portare il prodotto al punto di riciclaggio più vicino o contattare il comune di residenza.

## PENSAMOS EN USTED

Gracias por adquirir un electrodoméstico Electrolux. Ha elegido un producto que lleva décadas de experiencia e innovación profesionales. Ingenioso y elegante, ha sido diseñado pensando en usted. Así pues, cada vez que lo utilice, puede tener la seguridad de que obtendrá siempre excelentes resultados.

Le damos la bienvenida a Electrolux.

Visite nuestro sitio web para:



Obtener consejos, folletos, soluciones a problemas e información de servicio y reparación:

**[www.electrolux.com/support](http://www.electrolux.com/support)**



Registrar su producto para recibir un mejor servicio:

**[www.registerelectrolux.com](http://www.registerelectrolux.com)**



Comprar accesorios, artículos de consumo y piezas de recambio originales para su aparato:

**[www.electrolux.com/shop](http://www.electrolux.com/shop)**

## ATENCIÓN AL CLIENTE Y SERVICIO

Le recomendamos que utilice recambios originales.

Cuando se ponga en contacto con nuestro Centro de servicio técnico, asegúrese de tener los siguientes datos disponibles: Modelo, código numérico del producto (PNC), número de serie.

La información se encuentra en la placa de características.

 Advertencia / Precaución - Información sobre seguridad

 Información general y consejos

 Información relativa al medioambiente

Salvo modificaciones.

## CONTENIDO

1. INFORMACIÓN SOBRE SEGURIDAD.....	105
2. INSTRUCCIONES DE SEGURIDAD.....	107
3. INSTALACIÓN.....	110
4. DESCRIPCIÓN DEL PRODUCTO.....	111
5. PANEL DE MANDOS.....	112
6. ANTES DEL PRIMER USO.....	112
7. USO DIARIO.....	113
8. FUNCIONES DEL RELOJ.....	115
9. USO DE LOS ACCESORIOS.....	116
10. FUNCIONES ADICIONALES.....	119
11. CONSEJOS.....	119
12. MANTENIMIENTO Y LIMPIEZA.....	122
13. SOLUCIÓN DE PROBLEMAS.....	126
14. EFICACIA ENERGÉTICA.....	127
15. ASPECTOS MEDIOAMBIENTALES.....	128



## 1. ⚠ INFORMACIÓN SOBRE SEGURIDAD

Antes de instalar y utilizar el aparato, lea atentamente las instrucciones facilitadas. El fabricante no se hace responsable de lesiones o daños producidos como resultado de una instalación o un uso incorrectos. Conserve siempre estas instrucciones en lugar seguro y accesible para futuras consultas.

### 1.1 Seguridad de niños y personas vulnerables

- Este aparato puede ser utilizado por niños de 8 años en adelante y personas cuyas capacidades físicas, sensoriales o mentales estén disminuidas o que carezcan de la experiencia y conocimientos suficientes para manejarlo, siempre que cuenten con las instrucciones o la supervisión sobre el uso del electrodoméstico de forma segura y comprendan los riesgos. Es necesario mantener alejados del aparato a los niños de menos de 8 años, así como a las personas con minusvalías importantes y complejas, salvo que estén bajo supervisión continua.
- Es necesario vigilar a los niños para que no jueguen con el aparato.
- Mantenga todo el material de embalaje fuera del alcance de los niños y deséchelo de forma adecuada.
- **ADVERTENCIA:** El horno y las piezas accesibles se calientan mucho durante el funcionamiento. Mantenga a los niños y las mascotas alejados del aparato cuando esté en uso y cuando se enfríe.
- Si este aparato tiene un bloqueo de seguridad para niños, debe activarlo.
- La limpieza y mantenimiento de usuario del producto no podrán ser realizados por niños sin supervisión.

### 1.2 Instrucciones generales de seguridad

- Este aparato está diseñado exclusivamente para cocinar.

- Este aparato está diseñado para uso doméstico en interiores.
- Este aparato se puede utilizar en oficinas, habitaciones de hotel, habitaciones de Bed&Breakfast, casas de campo y otros alojamientos similares donde dicho uso no exceda (en promedio) los niveles de uso doméstico.
- Solo un electricista cualificado puede instalar este aparato y sustituir el cable.
- No utilice el aparato antes de instalarlo en la estructura empotrada.
- Desenchufe el aparato de la red eléctrica antes de realizar tareas de mantenimiento.
- Si el cable de alimentación presenta algún daño, el fabricante, su servicio técnico autorizado o un profesional tendrán que cambiarlo para evitar riesgos.
- **ADVERTENCIA:** Asegúrese de que el aparato está apagado antes de cambiar la bombilla para evitar el riesgo de descarga eléctrica.
- **ADVERTENCIA:** El horno y las piezas accesibles se calientan mucho durante el funcionamiento. Debe tener cuidado para evitar tocar los elementos de calentamiento o la superficie del interior del aparato.
- Utilizar siempre guantes o manoplas para horno para retirar o introducir accesorios o recipientes.
- Para retirar los carriles de apoyo, tire primero del frontal del carril y, a continuación, separe el extremo trasero de las paredes laterales. Instale los carriles de apoyo en el orden inverso.
- No utilice un limpiador a vapor para limpiar el aparato.
- No utilice productos de limpieza abrasivos ásperos ni rascadores de metal afilado para limpiar el cristal de las tapas abisagradas de la placa si no quiere arañar su superficie, lo que podría hacer que el cristal se hiciese añicos.

## 2. INSTRUCCIONES DE SEGURIDAD

### 2.1 Instalación

#### **ADVERTENCIA!**

Sólo un técnico cualificado puede instalar el aparato.

- Retire todo el embalaje.
- No instale ni utilice un aparato dañado.
- Siga las instrucciones de instalación suministradas con el aparato.
- Tenga cuidado al mover el aparato, porque es pesado. Utilice siempre guantes de protección y calzado cerrado.
- No tire nunca del aparato sujetando el asa.
- Instale el aparato en un lugar seguro y adecuado que cumpla los requisitos de instalación.
- Respete siempre la distancia mínima entre el aparato y los demás electrodomésticos y mobiliario.
- Antes de montar el aparato, compruebe si la puerta se abre sin limitaciones.
- El aparato está equipado con un sistema de refrigeración eléctrica. Debe utilizarse con la fuente de alimentación eléctrica.

Altura mínima del armario (Altura mínima del armario debajo de la encimera)	580 (600) mm
Ancho del armario	560 mm
Profundidad del armario	550 (550) mm
Altura de la parte frontal del aparato	589 mm
Altura de la parte trasera del aparato	571 mm
Anchura de la parte frontal del aparato	595 mm
Anchura de la parte trasera del aparato	559 mm
Fondo del aparato	569 mm
Fondo empotrado del apa- rato	548 mm
Fondo con la puerta abierta	1022 mm

Tamaño mínimo de la abertu- ra de ventilación. Abertu- ra situada en la parte trase- ra inferior	560x20 mm
Longitud del cable de ali- mentación. El cable está en la esquina derecha de la parte trasera	1500 mm
Tornillos de montaje	4x25 mm

### 2.2 Conexión eléctrica

#### **ADVERTENCIA!**

Riesgo de incendios y descargas eléctricas.

- Todas las conexiones eléctricas deben realizarlas electricistas cualificados.
- El aparato debe conectarse a tierra.
- Asegúrese de que los parámetros de la placa de características son compatibles con los valores eléctricos del suministro eléctrico.
- Utilice siempre una toma con aislamiento de conexión a tierra correctamente instalada.
- No utilice adaptadores de enchufes múltiples ni cables prolongadores.
- Asegúrese de no provocar daños en el enchufe ni en el cable de red. Si es necesario cambiar el cable de alimentación del aparato, debe hacerlo el centro de servicio técnico autorizado.
- Evite que el cable de red toque o entre en contacto con la puerta del aparato o con el hueco por debajo del aparato, especialmente mientras funciona o si la puerta está caliente.
- Los mecanismos de protección contra descargas eléctricas de componentes con corriente y aislados deben fijarse de forma que no puedan aflojarse sin utilizar herramientas.
- Conecte el enchufe a la toma de corriente únicamente cuando haya terminado la instalación. Asegúrese de tener acceso al enchufe del suministro de red una vez finalizada la instalación.

- Si la toma de corriente está floja, no conecte el enchufe.
- No desconecte el aparato tirando del cable de conexión a la red. Tire siempre del enchufe.
- Use únicamente dispositivos de aislamiento apropiados: línea con protección contra los cortocircuitos, fusibles (tipo tornillo que puedan retirarse del soporte), dispositivos de fuga a tierra y contactores.
- La instalación eléctrica debe tener un dispositivo de aislamiento que permita desconectar el aparato de todos los polos de la red. El dispositivo de aislamiento debe tener una apertura de contacto con una anchura mínima de 3 mm.
- El aparato se suministra con enchufe y cable de red.

#### Tipos de cables aplicables para su instalación o cambio para Europa:

H07 RN-F, H05 RN-F, H05 RRF, H05 VV-F, H05 V2V2-F (T90), H05 BB-F

Para ver la sección del cable, consulte la potencia total indicada en la placa de características. También puede consultar la tabla:

Potencia total (W)	Sección del cable (mm <sup>2</sup> )
máximo 1380	3x0.75
máximo 2300	3x1
máximo 3680	3x1.5

El cable de tierra (cable verde/amarillo) debe ser 2 cm más largo que los cables de fase marrón y neutro azul.

### 2.3 Uso

#### ADVERTENCIA!

Riesgo de lesiones, quemaduras y descargas eléctricas o explosiones.

- No cambie las especificaciones de este aparato.
- Asegúrese de que las aberturas de ventilación no están bloqueadas.

- No deje el aparato desatendido durante el funcionamiento.
- Apague el aparato después de cada uso.
- Tenga cuidado al abrir la puerta del aparato mientras funciona. Puede liberarse aire caliente.
- No utilice el aparato con las manos mojadas ni con agua en contacto.
- No ejerza presión sobre la puerta abierta.
- No utilice el aparato como superficie de trabajo ni para depositar objetos.
- Abra la puerta del aparato con cuidado. El uso de ingredientes con alcohol puede provocar una mezcla de alcohol y aire.
- No deje que los chispas ni las llamas abiertas entren en contacto con el aparato cuando abra la puerta.
- No coloque productos inflamables o artículos mojados con productos inflamables dentro, cerca o sobre el aparato.

#### ADVERTENCIA!

Podría dañar el aparato.

- Para evitar daños o decoloraciones en el esmalte:
  - no coloque recipientes ni otros objetos directamente en la base.
  - no coloque papel de aluminio directamente en la parte inferior del interior del aparato.
  - no ponga agua directamente en el aparato caliente.
  - no deje platos húmedos ni alimentos en el aparato una vez finalizada la cocción.
  - tenga cuidado al retirar o instalar los accesorios.
- La pérdida de color del esmalte o el acero inoxidable no afecta al rendimiento del aparato.
- Utilice una bandeja honda para pasteles húmedos. Los jugos de las frutas provocan manchas permanentes.
- Cocina siempre con la puerta del aparato cerrada.
- Si el aparato se instala detrás de un panel de un mueble (por ejemplo una puerta) asegúrese de que la puerta nunca esté cerrada mientras funciona el aparato. El calor y la humedad pueden acumularse detrás de un panel del armario cerrado y provocar daños al aparato, el alojamiento

o el suelo. No cierre del panel del armario hasta que el aparato se haya enfriado completamente después de su uso.

## 2.4 Mantenimiento y limpieza

### ADVERTENCIA!

Existe riesgo de lesiones, incendios o daños al aparato.

- Antes de proceder con el mantenimiento, apague el aparato y desconecte el enchufe de la red.
- Asegúrese de que el aparato esté frío. Los paneles de cristal pueden romperse.
- Cambie inmediatamente los paneles de cristal de la puerta que estén dañados. Póngase en contacto con el servicio técnico autorizado.
- Tenga cuidado al desmontar la puerta del aparato. ¡La puerta es muy pesada!
- Limpie periódicamente el aparato para evitar el deterioro del material de la superficie.
- Limpie el aparato con un paño suave humedecido. Utilice solo detergentes neutros. No utilice productos abrasivos, estropajos duros, disolventes ni objetos metálicos.
- Si utiliza aerosoles de limpieza para hornos, siga las instrucciones de seguridad del envase.

## 2.5 Cocción al vapor

### ADVERTENCIA!

Existe riesgo de lesiones y daños en el aparato.

- El vapor liberado puede causar quemaduras:
  - No abra la puerta del aparato durante la cocción al vapor.
  - Abra la puerta del aparato con cuidado después del funcionamiento de la cocción al vapor.

## 2.6 Iluminación interna

### ADVERTENCIA!

Riesgo de descarga eléctrica.

- En cuanto a la(s) bombilla(s) de este producto y las de repuesto vendidas por separado: Estas bombillas están destinadas a soportar condiciones físicas extremas en los aparatos domésticos, como la temperatura, la vibración, la humedad, o están destinadas a señalar información sobre el estado de funcionamiento del aparato. No están destinadas a utilizarse en otras aplicaciones y no son adecuadas para la iluminación de estancias domésticas.
- Este producto contiene una fuente luminosa de la clase de eficiencia energética G.
- Utilice solo bombillas de las mismas características .

## 2.7 Asistencia técnica

- Para reparar el aparato, póngase en contacto con el centro de servicio autorizado.
- Utilice solamente piezas de recambio originales.

## 2.8 Eliminación

### ADVERTENCIA!

Existe riesgo de lesiones o asfixia.

- Contacte con las autoridades locales para saber cómo desechar correctamente el aparato.
- Desconecte el aparato de la red.
- Corte el cable eléctrico cerca del aparato y deséchelo.
- Retire el pestillo de la puerta para evitar que los niños o las mascotas queden atrapados en el aparato.

# 3. INSTALACIÓN

## ⚠ ADVERTENCIA!

Consulte los capítulos sobre seguridad.

## 3.1 Empotrado



[www.youtube.com/electrolux](http://www.youtube.com/electrolux)  
[www.youtube.com/aeg](http://www.youtube.com/aeg)

How to install your AEG/Electrolux  
Oven - Column installation

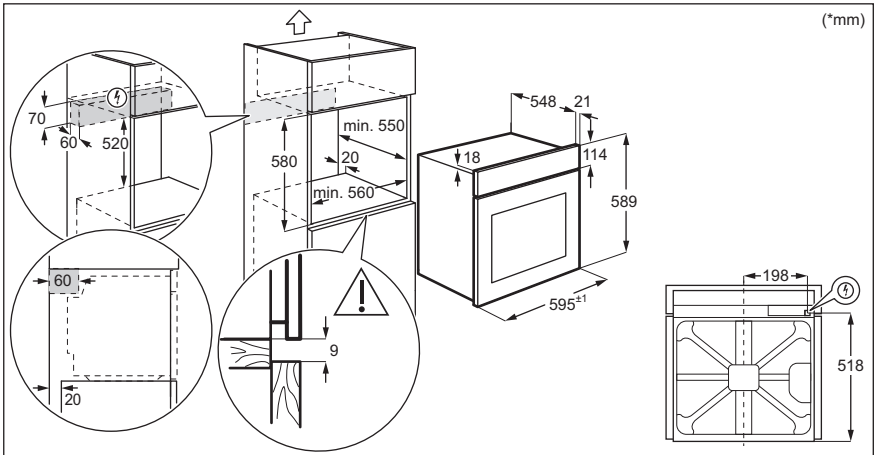
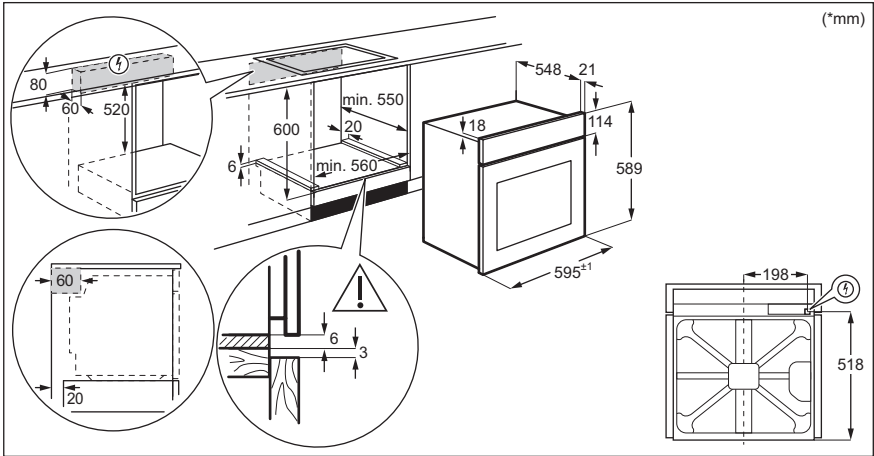

### 3.2 Fijación del horno al mueble

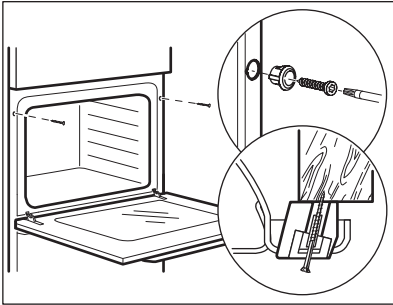

## 4. DESCRIPCIÓN DEL PRODUCTO

### 4.1 Resumen general

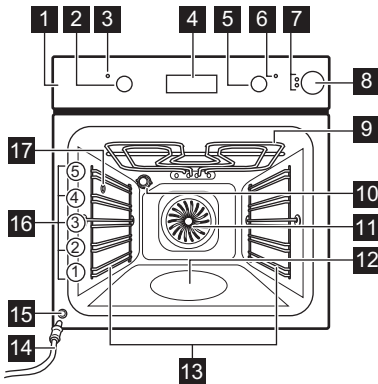

- 1** Panel de control
- 2** Mando de las funciones de cocción
- 3** Piloto/símbolo de alimentación
- 4** Pantalla
- 5** Mando de control (para la temperatura)
- 6** Indicador/símbolo de temperatura
- 7** Indicador del depósito de agua
- 8** Compartimento de agua
- 9** Resistencia
- 10** Bombilla
- 11** Ventilador
- 12** Relieve de la cavidad- Contenedor de limpieza con agua
- 13** Soporte de parrilla extraíble
- 14** Tubo de desagüe
- 15** Válvula de desagüe
- 16** Posiciones de las parrillas
- 17** Entrada del vapor

### 4.2 Accesorios

- **Parrilla**  
Para utensilios de cocina, moldes de pastelería, asados.
- **Bandeja**

- Para bizcochos y galletas.
- **Parrilla/sartén para asar**  
Para hornear y asar o como bandeja para grasa.

## 5. PANEL DE MANDOS

### 5.1 Mandos escamoteables

Para usar el aparato, presione el mando. El mando sale del alojamiento.

### 5.2 Sensores / botones

—	Para ajustar la hora.
⌚	Para ajustar una función de reloj.
+	Para ajustar la hora.

### 5.3 Pantalla

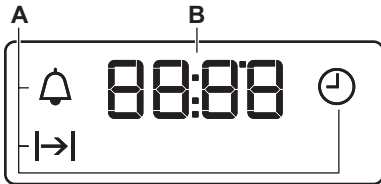

- A. Funciones del reloj
- B. Temporizador

## 6. ANTES DEL PRIMER USO

### ⚠ ADVERTENCIA!

Consulte los capítulos sobre seguridad.

### 6.1 Antes del primer uso

El horno puede emitir olores y humos durante el precalentamiento. Asegúrese de que la sala esté ventilada.



Paso 1

Ajuste el reloj



Paso 2

Limpie el horno



Paso 3

Precaliente el horno vacío





1. - pulse  para ajustar la hora. Después de unos 5 segundos, el parpadeo cesa y la pantalla indica la hora ajustada.

1. Retire todos los accesorios del horno y carriles laterales extraíbles del horno.

2. Limpie el horno y los accesorios solo con un paño de microfibra humedecido en agua tibia y detergente suave.

1. Seleccione la temperatura máxima para la función: .  
Tiempo: 1 h.

2. Seleccione la temperatura máxima para la función: .  
Tiempo: 15 min.

3. Seleccione la temperatura máxima para la función: .  
Tiempo: 15 min.

Apague el horno y espere a que esté frío. Coloque los accesorios y carriles de apoyo extraíbles en el horno.

## 7. USO DIARIO

### **ADVERTENCIA!**

Consulte los capítulos sobre seguridad.

### 7.1 Cómo configurar: Función de cocción

**Paso 1** Gire el mando del horno para seleccionar una función de cocción.

**Paso 2** Gire el mando de control para seleccionar la temperatura.

**Paso 3** Al terminar la cocción, gire los mandos hasta la posición de apagado para apagar el horno.

### 7.2 Cocción al vapor



Utilice exclusivamente agua. No utilice agua filtrada (desmineralizada) ni destilada. No utilice otros líquidos. No coloque líquidos inflamables o con alcohol en el compartimento de agua.

1. Ajuste la función .
2. Presione la tapa del compartimento de agua para abrirlo.
3. Llene el compartimento de agua hasta que se encienda el indicador de depósito lleno.  
La capacidad máxima del depósito es de 900 ml. Es suficiente para aproximadamente 55 - 60 minutos de cocción.

4. Empuje el compartimento de agua hasta su posición inicial.
5. Regule la temperatura entre 130 °C y 230 °C.  
La cocción al vapor da buen resultado dentro de este intervalo de temperaturas.
6. Vacíe el depósito de agua después de cada cocción al vapor.

Después de cada cocción al vapor, espere un mínimo de 60 minutos para evitar que el agua caliente salga por la válvula de desagüe.

### **PRECAUCIÓN!**

El aparato está caliente. Existe riesgo de quemaduras. Tenga cuidado cuando vacíe el compartimento de agua.

### 7.3 Indicador del depósito de agua



El depósito está lleno.



El depósito está vacío. Vuelva a llenar el depósito.

Si llena demasiado el depósito, el agua sobrante circula hasta el fondo del horno por el desagüe de seguridad. Retire el agua con una esponja.

## 7.4 Cómo vaciar el depósito de agua

### PRECAUCIÓN!

Asegúrese de que el horno está frío antes de vaciar el depósito de agua.

1. Prepare el tubo de desagüe (C), incluido en el embalaje junto con el manual de instrucciones. Coloque el conector (B) en uno de los extremos del tubo de desagüe.
2. Coloque el segundo extremo del tubo de desagüe (C) en un recipiente. Sitúelo en una posición más baja que la válvula de salida (A).

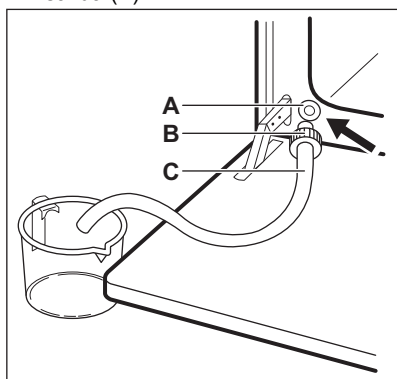











3. Abra la puerta del horno y coloque el conector (B) en la válvula de salida (A).
4. Presione varias veces el conector cuando vacíe el depósito de agua. Puede que quede un poco de agua en el depósito cuando se enciende el indicador de depósito vacío . Espere hasta que el agua deje de salir por la válvula de desagüe.
5. Cuando el agua deje de salir, retire el conector de la válvula.



No utilice el agua drenada para rellenar el depósito de agua.

## 7.5 Funciones de cocción

Función de cocción	Aplicación
 Posición de apagado	El horno está apagado.
 Luz	Para encender la luz.
 Turbo + Vapor	Para cocinar platos al vapor. Utilice esta función para reducir el tiempo de cocción y conservar las vitaminas y los nutrientes de los alimentos. Seleccione la función y ajuste la temperatura entre 130 °C y 230 °C.
 Horneado húmedo + ventil.	Función diseñada para ahorrar energía durante la cocción. Cuando se utiliza esta función, la temperatura del horno puede diferir de la temperatura programada. La potencia calorífica puede reducirse. Para más información, consulte el capítulo "Uso diario", Notas sobre: Horneado húmedo + ventil..
 Calor inferior	Para hornear pasteles con base crujiente y conservar alimentos.
 Aire caliente	Para hornear en hasta tres posiciones de parrilla a la vez y para secar alimentos. Ajuste la temperatura entre 20 y 40 °C menos que para Cocción convencional.
 Grill turbo	Asado con aire caliente para piezas de carne más grandes o aves con hueso en un nivel. Para gratinar y dorar.
 Grill Rápido	Para asar al grill pequeñas cantidades de alimentos en grandes cantidades y tostar pan.
 Función pizza	Para hornear pizza. Para obtener un dorado más intenso y una base más crujiente.

Función de cocción	Aplicación
 <p data-bbox="95 255 240 319">Cocción convencional / Limpieza con agua</p>	<p data-bbox="263 191 526 319">Para hornear y asar alimentos en una posición de parrilla. Consulte el capítulo "Mantenimiento y limpieza" para obtener más información sobre: Limpieza con agua.</p>

## 7.6 Notas sobre la función Moist Fan: Horneado húmedo + ventil.

Esta función se utilizaba para cumplir con los requisitos de eficiencia energética y diseño



ecológico (según EU 65/2014 y EU 66/2014). Pruebas según: IEC/EN 60350-1.

La puerta del horno debe estar cerrada durante la cocción para que no se interrumpa la función y el horno funcione con la máxima eficiencia energética posible.

Consulte las instrucciones de cocción en el capítulo "Consejos", Horneado húmedo + ventil. Para recomendaciones generales sobre ahorro energético, consulte el capítulo "Eficiencia energética", Ahorro energético.

## 8. FUNCIONES DEL RELOJ

### 8.1 Funciones del reloj

función de reloj	Aplicación
 Hora	<p data-bbox="408 686 728 710">Ajustar, modificar o comprobar la hora.</p>
 Duración	<p data-bbox="408 758 840 782">Programar la duración del funcionamiento del horno.</p>
 Avisador	<p data-bbox="408 829 1013 893">Para configurar una cuenta atrás. Esta función no influye en el funcionamiento del horno. Puede ajustar esta función cualquier momento, incluso si el horno está apagado.</p>



### 8.2 Cómo ajustar: Funciones de reloj

#### Cómo ajustar: Hora

 - parpadea al conectar el horno a la corriente eléctrica si ha habido un corte de corriente o si no está ajustado el temporizador.

**+**, **-** - pulsa para ajustar la hora.  
Después de unos 5 segundos, el parpadeo cesa y la pantalla indica la hora ajustada.

#### Cómo cambiar: Hora

**Paso 1**  - pulsa repetidamente para cambiar la hora del día.  - empieza a parpadear.

**Paso 2** **+**, **-** - pulsa para ajustar la hora.  
Después de unos 5 segundos, el parpadeo cesa y la pantalla indica la hora ajustada.

### Cómo ajustar: Duración

**Paso 1** Programa una función y una temperatura del horno.

**Paso 2**  - pulsa repetidamente.  - empieza a parpadear.

**Paso 3** ,  - pulsa para fijar la duración.

La pantalla muestra: 

 - parpadea cuando termina la hora ajustada. La señal suena y el horno se apaga.

**Paso 4** Pulsa cualquier tecla para detener la señal.

**Paso 5** Gira los mandos a la posición de apagado.

### Cómo ajustar: Avisador

**Paso 1**  - pulsa repetidamente.  - empieza a parpadear.

**Paso 2** ,  - pulsa para ajustar la hora.

La función empieza automáticamente tras 5 segundos.

Al finalizar el tiempo programado, sonará la señal acústica.

**Paso 3** Pulsa cualquier tecla para detener la señal.

**Paso 4** Gira los mandos a la posición de apagado.

### Instrucciones para cancelar: Funciones de reloj

**Paso 1**  - pulsa repetidamente hasta que el símbolo de la función de reloj empiece a parpadear.

**Paso 2** Mantén pulsado: .

La función de reloj se apaga después de unos segundos.

## 9. USO DE LOS ACCESORIOS

### ADVERTENCIA!

Consulte los capítulos sobre seguridad.

### 9.1 Inserción de accesorios

Una pequeña muesca en la parte superior aumenta la seguridad. Las hendiduras

también son dispositivos antivuelco. El borde elevado que rodea la bandeja evita que los utensilios de cocina resbalen de la parrilla.

**Parrilla:**

Inserte la parrilla entre las guías del carril y asegúrese de que las hendiduras apuntan hacia abajo.

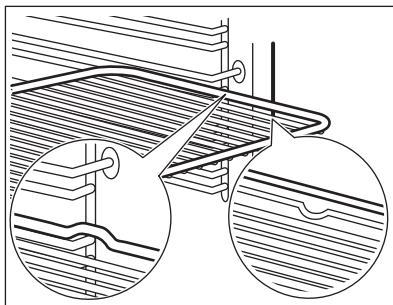
**Bandeja / Bandeja honda:**

Introduzca la bandeja entre las guías del carril de apoyo.

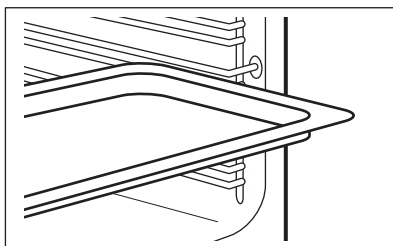

## 9.2 Accesorios para cocción al vapor



El kit de accesorios para cocinar al vapor no se incluye con el horno. Para obtener más información, póngase en contacto con su proveedor local.

**Bandeja alimentaria para hornear en modalidad de cocción al vapor**

La bandeja alimentaria para hornear consta de un cuenco de cristal (A), una tapa (B), un tubo del inyector (C), un inyector (D) y un grill de acero (E).

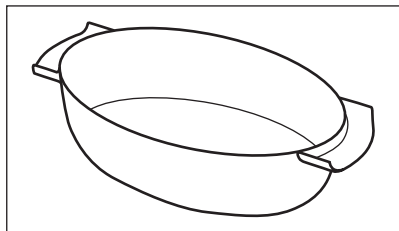
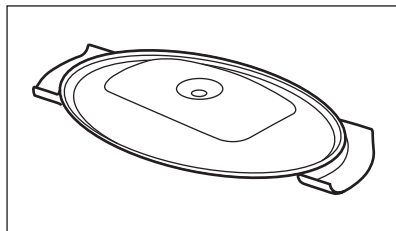
**Cuenco de cristal (A)****Tapa (B)**

## Inyector, tubo del inyector y grill de acero.

El tubo del inyector (C) se utiliza para cocinar al vapor; el inyector (D) se utiliza para cocinar con vapor directo.

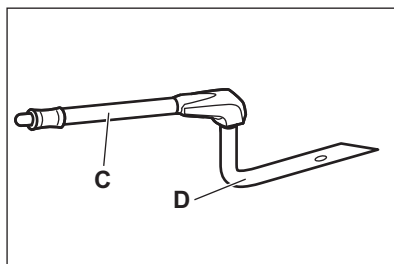

Grill de acero (E)

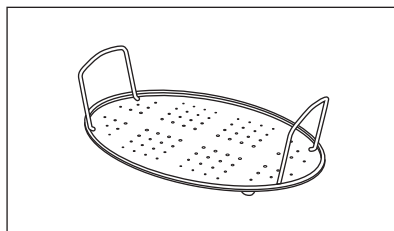

- No coloque la bandeja de horneado caliente sobre superficies frías o húmedas.
- No vierta líquidos fríos en la bandeja cuando esté caliente.
- No utilice la bandeja sobre una superficie de cocción caliente.

- No limpie la bandeja con productos abrasivos, estropajos ni polvos.

### 9.3 Cocción al vapor en bandeja alimentaria para hornear

- |               |   |
|---------------|---|
| <b>Paso 1</b> | Coloque la bandeja para hornear en el grill de acero y cúbrala con la tapa. Coloque el tubo del inyector en el orificio de la tapa. Coloque la bandeja en el segundo nivel desde abajo. |
| <b>Paso 2</b> | Conecte el tubo del inyector a la entrada del vapor.  |
| <b>Paso 3</b> | Ajuste el horno en la función de cocción al vapor.  |

### 9.4 Cocción directa al vapor

Coloque la bandeja en el grill de acero. Añada algo de agua. No utilice la tapa.

#### **ADVERTENCIA!**

El inyector puede estar caliente cuando el horno está funcionando. Utilice siempre guantes para horno. Retire el inyector del horno cuando no utilice la función de vapor.

- |               |  |
|---------------|--|
| <b>Paso 1</b> | Conecte el inyector con el tubo del inyector. Conecte el tubo del inyector a la entrada del vapor. |
|---------------|--|

---

**Paso 2** Coloque la bandeja en el primer o segundo nivel desde abajo. Asegúrese de que el tubo del inyector no está atascado. Mantenga el inyector alejado de la resistencia.

---

**Paso 3** Ajuste el horno en la función de cocción al vapor.

---

Para cocinar alimentos como pollo, pato, pavo o pescados grandes, coloque el inyector dentro de los alimentos.

---

## 10. FUNCIONES ADICIONALES

### 10.1 Ventilador de refrigeración

Cuando el aparato está en funcionamiento, el ventilador de enfriamiento se enciende automáticamente para mantener frías sus superficies. Si apaga el aparato, el ventilador de enfriamiento puede seguir funcionando hasta que se enfríe.

### 10.2 Termostato de seguridad

El funcionamiento incorrecto del horno o los componentes defectuosos pueden provocar

sobrecalentamientos peligrosos. Para evitarlo, el horno dispone de un termostato de seguridad que interrumpe la alimentación. El horno se vuelve a encender automáticamente cuando desciende la temperatura.

## 11. CONSEJOS



Consulte los capítulos sobre seguridad.

### 11.1 Recomendaciones de cocción

El horno tiene cinco niveles.

Cuente los niveles de las parrillas desde abajo hacia arriba.

El horno puede hornear o asar de forma diferente al horno que tenía antes.

#### Hornear pasteles

No abra la puerta del horno antes de que transcurran 3/4 del tiempo de cocción programado.

Si utiliza dos bandejas al mismo tiempo, mantenga un nivel vacío entre ellas.

#### Cocinar carne y pescado

Utilice una bandeja honda cuando cocine alimentos muy grasos para evitar que

posibles derrames o salpicaduras manchen el horno de forma permanente.

Deje reposar la carne unos 15 minutos antes de cortarla para que el jugo no se escurra.

Para evitar un exceso de humo en el horno durante el asado, añada un poco de agua a la bandeja honda. Para evitar la condensación de humo, añada agua cada vez que se seque.

#### Tiempos de cocción

Los tiempos de cocción dependen del tipo de alimento, además de su consistencia y volumen.

Al principio, esté pendiente del avance la cocción. Averigüe los mejores ajustes (temperatura, tiempo de cocción, etc.) para sus utensilios de cocina, recetas y cantidades cuando utilice este aparato.



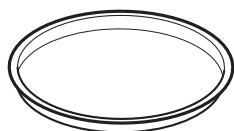
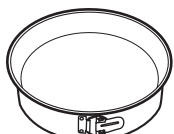
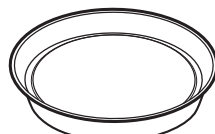

### 11.2 Hornado húmedo + ventil. - accesorios recomendados

Utilice molde y recipientes oscuros y mates. Tiene mejor absorción del calor que los platos de color claro y brillantes.





**Bandeja para pizza**Oscuro, mate  
28 cm de diámetro**Bandeja para hornear**Oscuro, mate  
26 cm de diámetro**Ramequines**Cerámica  
8 cm de diámetro,  
5 cm de altura**Molde para base**Oscuro, mate  
28 cm de diámetro

### 11.3 Horneado húmedo + ventil.

Para obtener el mejor resultado, siga las recomendaciones de la tabla siguiente.







		 (°C)		 (min)
Rollitos dulces, 12 piezas	bandeja o bandeja honda	175	3	40 - 50
Rollitos, 9 piezas	bandeja o bandeja honda	180	2	35 - 45
Pizza congelada, 0,35 kg	parrilla	180	2	45 - 55
Brazo de gitano	bandeja o bandeja honda	170	2	30 - 40
Brownie	bandeja o bandeja honda	170	2	45 - 50
Soufflé, 6 piezas	ramekin cerámico sobre parrilla	190	3	45 - 55
Base de masa brisé	molde de base sobre parrilla	180	2	35 - 45
Tarta Victoria	bandeja de hornear sobre parrilla	170	2	35 - 50
Pescado pochado, 0,3 kg	bandeja o bandeja honda	180	2	35 - 45
Pescado entero, 0,2 kg	bandeja o bandeja honda	180	3	25 - 35
Filete de pescado, 0,3 kg	molde para pizza sobre parrilla	170	3	30 - 40
Carne pochada, 0,25 kg	bandeja o bandeja honda	180	3	35 - 45
Shashlik, 0,5 kg	bandeja o bandeja honda	180	3	40 - 50
Galletas, 16 piezas	bandeja o bandeja honda	150	2	30 - 45
Mostachones de almendra, 20 piezas	bandeja o bandeja honda	180	2	45 - 55









		 (°C)		 (min)
Magdalenas, 12 piezas	bandeja o bandeja honda	170	2	30 - 40
Tarta salada, 16 piezas	bandeja o bandeja honda	170	2	35 - 45
Galletas crujientes de masa quebrada, 20 piezas	bandeja o bandeja honda	150	2	40 - 50
Tartaletas, 8 piezas	bandeja o bandeja honda	170	2	30 - 40
Verduras pochadas, 0,4 kg	bandeja o bandeja honda	180	2	35 - 45
Tortilla vegetariana	molde para pizza sobre parrilla	180	3	35 - 45
Verduras mediterráneas, 0,7 kg	bandeja o bandeja honda	180	4	35 - 45

## 11.4 Información para institutos de pruebas

Pruebas realizadas de conformidad con IEC 60350-1.

				 (°C)	 (min)	
Pastillos, 20 unidades por bandeja	Cocción convencional	Bandeja	3	170	20 - 35	-
Pastillos, 20 unidades por bandeja	Aire caliente	Bandeja	3	150 - 160	20 - 35	-
Pastillos, 20 unidades por bandeja	Aire caliente	Bandeja	2 y 4	150 - 160	20 - 35	-
Tarta de manzana, 2 moldes, Ø 20 cm	Cocción convencional	Parrilla	2	180	70 - 90	-
Tarta de manzana, 2 moldes, Ø 20 cm	Aire caliente	Parrilla	2	160	70 - 90	-

				 ( °C)	 (min)	
Bizcocho sin grasa, molde para bizcocho Ø26 cm	Cocción convencional	Parrilla	2	170	40 - 50	Precaliente el horno durante 10 min
Bizcocho sin grasa, molde para bizcocho Ø26 cm	Aire caliente	Parrilla	2	160	40 - 50	Precaliente el horno durante 10 min
Bizcocho sin grasa, molde para bizcocho Ø26 cm	Aire caliente	Parrilla	2 y 4	160	40 - 60	Precaliente el horno durante 10 min
Mantecados	Aire caliente	Bandeja	3	140 - 150	20 - 40	-
Mantecados	Aire caliente	Bandeja	2 y 4	140 - 150	25 - 45	-
Mantecados	Cocción convencional	Bandeja	3	140 - 150	25 - 45	-
Tostadas, 4 - 6 trozos	Grill	Parrilla	4	máx.	1 - 5	Precaliente el horno durante 10 min
Hamburguesa de vacuno, 6 piezas, 0,6 kg	Grill	Parrilla, bandeja de goteo	4	máx.	20 - 30	Coloque la parrilla en el cuarto nivel y la gresera en el tercer nivel del horno. De la vuelta a la comida a la mitad del tiempo de cocción. Precaliente el horno durante 10 min

## 12. MANTENIMIENTO Y LIMPIEZA



### ADVERTENCIA!

Consulte los capítulos sobre seguridad.

### 12.1 Notas sobre la limpieza



**Agentes limpiadores**

Limpe la parte frontal del aparato solo con un paño de microfibra humedecido en agua tibia y detergente suave. Limpe y compruebe la junta de la puerta alrededor del interior.

Utilice un producto de limpieza para limpiar las superficies metálicas.

Limpe las manchas con un detergente suave.



#### Uso diario

Limpie el interior después de cada uso. La acumulación de grasa u otros residuos puede provocar un incendio.

Puede aparecer condensación por humedad en el aparato o en los paneles de cristal. Para reducir la condensación ponga en funcionamiento el horno 10 minutos antes de cocinar. No guarde la comida en el aparato más de 20 minutos. Seque la cavidad solo con un paño de microfibra después de cada uso.



#### Accesorios

Limpie todos los accesorios después de cada uso y déjelos secar. Use solo un paño suave humedecido en agua tibia y detergente suave. No lave los accesorios en el lavavajillas.

Evite limpiar los accesorios antiadherentes con limpiadores abrasivos u objetos afilados.

## 12.2 Cómo quitar: Carriles de apoyo

Para limpiar el horno, retire los carriles de apoyo.

**Paso 1** Apague el horno y espere a que esté frío.

**Paso 2** Tire de la parte delantera del carril de apoyo para separarlo de la pared lateral.

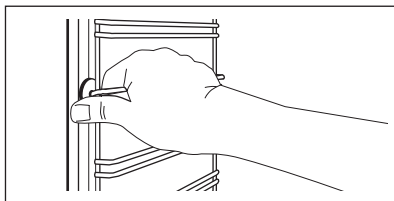

**Paso 3** Tire del extremo trasero del carril de apoyo para separarlo de la pared y extráigalo.

**Paso 4** Instale los carriles de apoyo en el orden inverso.

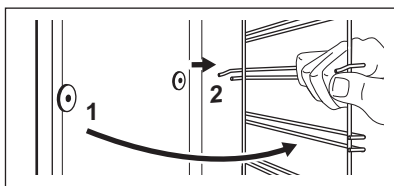

## 12.3 Instrucciones de uso: Limpieza con agua

Este procedimiento de limpieza utiliza humedad para eliminar las partículas de grasa y alimentos restantes en el horno.

**Paso 1** Vierta agua en el relieve del interior. 300 ml.

**Paso 2** Seleccione la función: .

**Paso 3** Ajuste la temperatura a 90 °C.

**Paso 4** Deje funcionar el horno 30 minutos.

**Paso 5** Apague el horno.

## 12.4 Cómo limpiar: Depósito de agua

**Paso 6** Espere hasta que el horno esté frío. Seque el interior con un paño suave.

**Paso 1** Apague el horno.

**Paso 2** Coloque una bandeja honda debajo de la entrada de vapor.

**Paso 3** Vierta agua en el compartimento de agua: 850 ml. Añada ácido cítrico: 5 cucharaditas. Espere 60 min.

**Paso 4** Active el horno y ajuste la función: Turbo + Vapor. Ajuste la temperatura a 230 °C. Apague el horno después de 25 minutos y espere hasta que esté frío.

**Paso 5** Active el horno y ajuste la función: Turbo + Vapor. Ajuste la temperatura a entre 130 y 230 °C. Apague el horno después de 10 minutos y espere hasta que esté frío.

 Para evitar residuos de cal, vacíe el depósito de agua después de cada cocción de vapor.

### Cuando termina la limpieza:





Apague el horno.

Vacíe el depósito de agua. Consulte el capítulo "Cómo vaciar el depósito de agua".

Enjuague el tanque de agua y limpie los residuos de cal restantes con un paño suave.

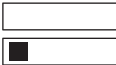
Utilice agua templada y un detergente suave para limpiar el tubo de desagüe.

En la siguiente tabla se muestra el rango de dureza del agua (dH) con el nivel correspondiente de depósito de calcio y la calidad del agua. Cuando la dureza del agua supere el nivel 4, llene el compartimento de agua con agua embotellada.

Dureza del agua		Tira de prueba	Depósito de calcio (mg/l)	Clasificación del agua	Limpie el depósito de agua cada
Nivel	dH				
1	0 - 7		0 - 50	blanda	75 ciclos - 2,5 meses
2	8 - 14		51 - 100	intermedia	50 ciclos - 2 meses
3	15 - 21		101 - 150	dura	40 ciclos - 1,5 meses
4	22 - 28		más de 151	muy dura	30 ciclos - 1 mes

## 12.5 Cómo quitar e instalar: Puerta

La puerta del horno tiene dos paneles de cristal. Puede retirar la puerta del horno y el panel interno de cristal para limpiarlo. Lee enteramente las instrucciones de "Extracción e instalación de la puerta" antes de retirar los paneles de cristal.

### PRECAUCIÓN!

No utilices el horno sin los paneles de cristal.

**Paso 1** Abra completamente la puerta y sujete las dos bisagras.

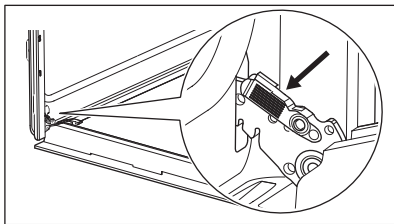

**Paso 2** Levanta y tira de los pestillos hasta que hagan clic.

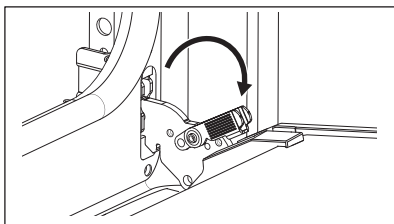

**Paso 3** Cierre la puerta del horno hasta la primera posición de apertura (a mitad de camino). A continuación, levanta y tira de la puerta para extraerla de su sitio.

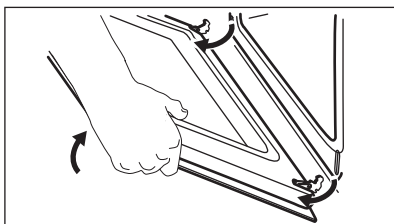

**Paso 4** Coloque la puerta sobre un paño suave en una superficie estable.

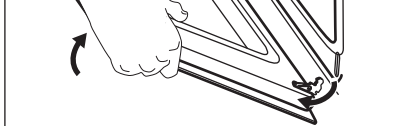

**Paso 5** Sujete el marco de la puerta (B) por el borde superior de la puerta por ambos lados y empuje hacia dentro para soltar el cierre.

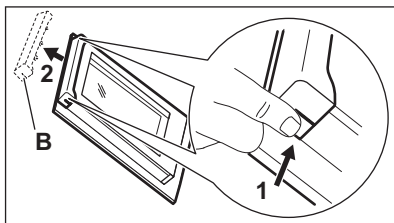

**Paso 6** Tire del borde del acabado de la puerta hacia delante para desengancharla.

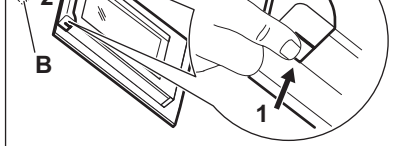

**Paso 7** Sujete el panel de la puerta de cristal por el borde superior y extráigalo con cuidado. Asegúrese de que el cristal se desliza completamente fuera de los soportes.

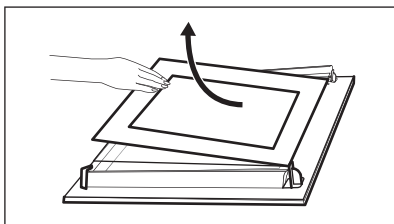

**Paso 8** Limpie los paneles de cristal con agua y jabón. Seque cuidadosamente los paneles de cristal con cuidado. No limpie los paneles de cristal en el lavavajillas.

**Paso 9**

Después de la limpieza, instala el panel de cristal y la puerta del horno.

Si la puerta está instalada correctamente, oírás un clic al cerrar los pestillos.

La zona serigrafiada debe estar orientada hacia el lado interior de la puerta. Después de la instalación, asegúrate de que la superficie del marco del panel de cristal de las zonas serigrafiadas no esté áspera al contacto.

Al instalarlo correctamente, el acabado de la puerta hace clic.

Asegúrese de que coloca correctamente el panel de cristal interno en los puntos de sujeción adecuados.

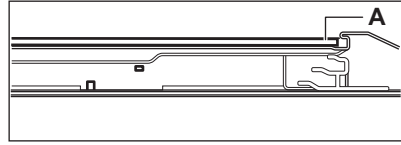
**12.6 Cómo cambiar: Bombilla****⚠ ADVERTENCIA!**

Riesgo de descarga eléctrica.  
La lámpara puede estar caliente.

Coja siempre la bombilla halógena con un paño para evitar quemar los residuos de grasa.

**Antes de reemplazar la bombilla:**

Paso 1	Paso 2	Paso 3
Apague el horno. Espere hasta que el horno esté frío.	Desconecte el horno de la red.	Coloque un paño en el fondo de la cavidad.

**Bombilla trasera**

<b>Paso 1</b>	Gire la tapa de cristal para extraerla.
<b>Paso 2</b>	Limpie la tapa de cristal.
<b>Paso 3</b>	Cambie la bombilla por otra apropiada termostable hasta 300 °C.
<b>Paso 4</b>	Instale la tapa de cristal.



**13. SOLUCIÓN DE PROBLEMAS****⚠ ADVERTENCIA!**

Consulte los capítulos sobre seguridad.

**13.1 Qué hacer si...**

En cualquier caso no incluido en esta tabla, por favor contacte con un Centro de Servicio Autorizado.

Problema	Compruebe que...
El horno no se calienta.	Ha saltado el fusible.
La junta de la puerta está dañada.	No utilice el horno. Póngase en contacto con el servicio técnico autorizado.
La pantalla muestra "12.00".	Se ha producido un corte de corriente. Ajuste la hora.

Problema	Compruebe que...
Hay agua en el interior del horno.	No hay demasiada agua en el depósito.
 - el indicador está apagado.	No hay agua suficiente en el depósito. Si el agua empieza a verterse en el horno y el indicador sigue apagado, póngase en contacto con el servicio técnico.
 - indicador está encendido.	Hay agua suficiente en el depósito. Si el depósito está lleno y el indicador sigue encendido, póngase en contacto con el servicio técnico.

Problema	Compruebe que...
La cocción al vapor no funciona.	No hay residuos de cal en la abertura de la entrada de vapor.
La cocción al vapor no funciona.	Hay agua en el depósito.
El depósito de agua tarda más de tres minutos en vaciarse o el agua fluye desde la entrada de entrada del vapor.	No hay residuos de cal en la abertura de la entrada de vapor. Limpie el depósito de agua.
La bombilla no funciona.	La bombilla se ha fundido.

## 13.2 Datos de servicio

Si no logra subsanar el problema, póngase en contacto con su distribuidor o un centro de servicio técnico autorizado.

Los datos que necesita para el Centro de servicio técnico se encuentran en la placa de características. La placa de características se encuentra en el marco delantero del interior del aparato. No retire la placa de características de la cavidad del aparato.

Se recomienda escribir los datos aquí:	
Modelo (MOD):	.....
Número de producto (PNC)	.....
Número de serie (S.N.)	.....

## 14. EFICACIA ENERGÉTICA

### 14.1 Información del producto y ficha de información del producto conforme a la normativa de la UE sobre etiquetado energético y diseño ecológico

Nombre del proveedor	Electrolux
Identificación del modelo	LOC5H40X2 949494045
Índice de eficiencia energética	95.3
Clase de eficiencia energética	A
Consumo de energía con una carga estándar, modo convencional	0.93kWh/ciclo
Consumo de energía con una carga estándar, modo de ventilador forzado	0.81kWh/ciclo
Número de cavidades	1

Fuente de energía	Electricidad
Volumen	72l
Tipo de horno	Horno empotrable
Masa	28.8kg

IEC/EN 60350-1 - Aparatos electrodomésticos de cocción - Parte 1: Gamas, hornos, hornos de vapor y grills - Métodos de medida del rendimiento.

## 14.2 Ahorro energético



El aparato tiene características que le ayudan a ahorrar energía durante la cocina de cada día.

Asegúrese de que la puerta del aparato esté cerrada cuando esté en funcionamiento. No abra la puerta del aparato muchas veces durante la cocción. Mantenga limpia la junta de la puerta y asegúrese de que está bien fijada en su posición.

Utilice utensilios de cocina de metal para mejorar el ahorro energético.

No precaliente el aparato antes de cocinar en la medida de lo posible.

Reduzca al máximo el tiempo entre horneados cuando prepare varios platos de una vez.

### Cocción con ventilador

En la medida de lo posible, utilice las funciones de cocción con ventilador para ahorrar energía.

### Calor residual

Para una duración de la cocción superior a 30 minutos, reduzca la temperatura del aparato un mínimo de 3 a 10 minutos antes de llegar al final de la cocción. El calor residual dentro del aparato hará que la comida se siga cocinando.

Utilice el calor residual para calentar otros platos.

### Mantener calientes los alimentos

Si desea utilizar el calor residual para mantener calientes los alimentos, seleccione el ajuste de temperatura más bajo posible.

### Horneado húmedo + ventil.

Función diseñada para ahorrar energía durante la cocción.

## 15. ASPECTOS MEDIOAMBIENTALES

Recicle los materiales con el símbolo . Coloque el material de embalaje en los contenedores adecuados para su reciclaje. Ayude a proteger el medio ambiente y la salud pública, así como a reciclar residuos de aparatos eléctricos y electrónicos. No

deseche los aparatos marcados con el símbolo  junto con los residuos domésticos. Lleve el producto a su centro de reciclaje local o póngase en contacto con su oficina municipal.









**electrolux.com**

867377060-A-092023



**CE**