

LNT5ME32W1

EN	Freezer - Fridge	User Manual
IT	Congelatore - Frigorifero	Manuale per l'uso
FR	Congélateur – Réfrigérateur	Manuel d'utilisation
DE	Kühl-Gefrierkombination	Bedienungsanleitung
ES	Refrigerador - Congelador	Manual de Uso

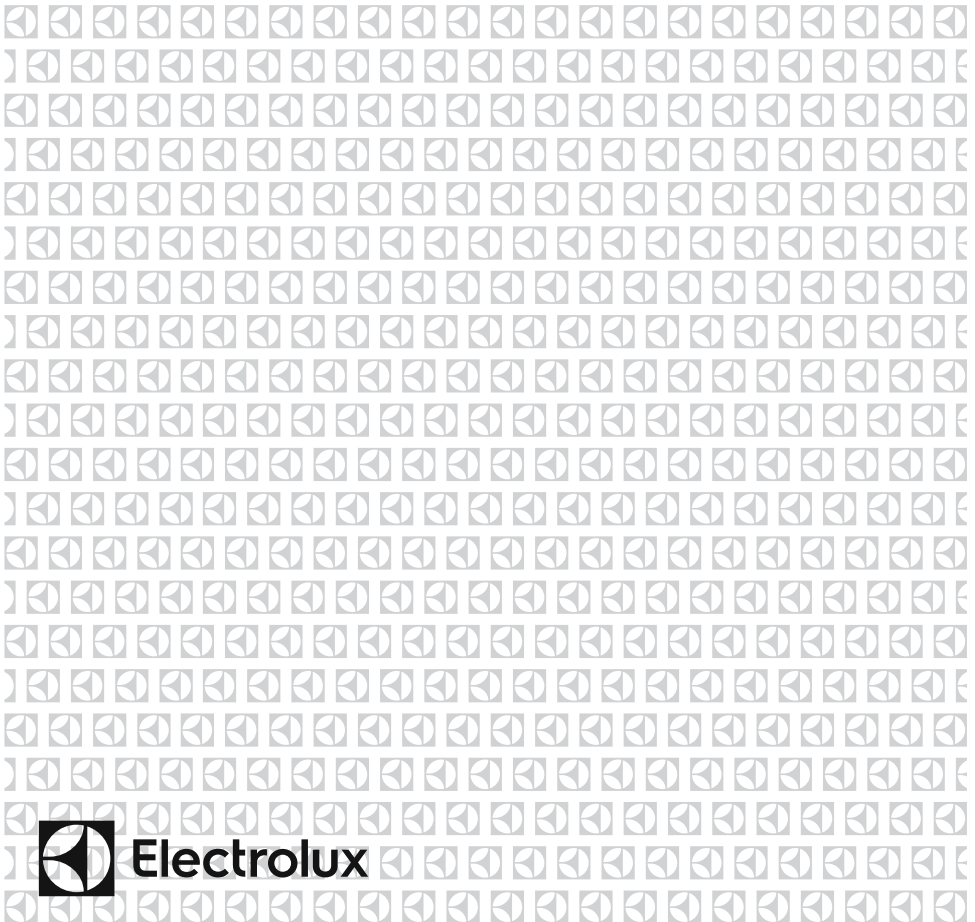



EN	FIRE	Warning; Risk of fire / flammable materials
IT	INCENDIO	Avvertenza; Rischio di incendio / Materiali infiammabili
FR	INCENDIE	Avertissement; Risque d'incendie / matières inflammables
DE	BRANDGEFAHR	Warnung; Brandgefahr / entflammbare Materialien
ES	INCENDIO	Advertencia; Riesgo de incendio / materiales inflamables

INDEX

BEFORE USING THE APPLIANCE	5
General warnings	5
Old and out-of-order fridges or freezer	9
Safety warnings	9
Installing and operating your fridge freezer	10
Before Using your Fridge	11
Dimensions	12
THE VARIOUS FUNCTION AND POSSIBILITIES	13
Information about New Generation Cooling Technology	13
Display and Control Panel	14
Operating your Fridge Freezer	14
High temperature alarm [for selected models only]	14
Freezer Temperature Settings	15
Cooler Temperature Settings	15
Super Freeze Mode	15
Door Open Alarm Function	16
Temperature Adjustment Warnings	16
Temperature indicator	17
Accessories	18
Ice Tray	18
The Freezer Box	18
Extra Chill Drawer	18
The Fresh Dial	19
ARRANGING FOOD IN THE APPLIANCE	20
Refrigerator compartment	20
Freezer compartment	21
CLEANING AND MAINTENANCE	24
Defrosting	25
TRANSPORTATION AND CHANGING OF INSTALLATION POSITION	25
Repositioning the Door	25
BEFORE CALLING YOUR AFTER SALES SERVICE	26
Hints for Energy Saving	29
THE PARTS OF THE APPLIANCE AND THE COMPARTMENTS ...	30
TECHNICAL DATA	31
INFORMATION FOR TEST INSTITUTES	31

WE'RE THINKING OF YOU

Thank you for purchasing an Electrolux appliance. You've chosen a product that brings with it decades of professional experience and innovation. Ingenious and stylish, it has been designed with you in mind. So whenever you use it, you can be safe in the knowledge that you'll get great results every time.

Welcome to Electrolux.

Visit our website to:



Get usage advice, brochures, trouble shooter, service and repair information:

www.electrolux.com/support



Register your product for better service:

www.registerelectrolux.com



Buy Accessories, Consumables and Original spare parts for your appliance:

www.electrolux.com/shop

CUSTOMER CARE AND SERVICE

Always use original spare parts.

When contacting our Authorised Service Centre, ensure that you have the following data available: Model, PNC, Serial Number.

The information can be found on the rating plate.

 Warning / Caution-Safety information

 General information and tips

 Environmental information

Subject to change without notice.

PART - 1. BEFORE USING THE APPLIANCE

General warnings

Please read the instruction manual carefully before installing and using your appliance. We are not responsible for the damage occurred due to misuse.

Follow all instructions on your appliance and instruction manual, and keep this manual in a safe place to resolve the problems that may occur in the future.

This appliance is not intended to be used as a built-in appliance. In case of different installation from freestanding respecting space required in use dimensions, the appliance will function correctly but energy consumption might increase slightly.

⚠ WARNING: Keep ventilation openings, in the appliance enclosure or in the built-in structure, clear of obstruction.

⚠ WARNING: Do not use mechanical devices or other means to accelerate the defrosting process, other than those recommended by the manufacturer.

⚠ WARNING: Do not use electrical appliances inside the food storage compartments of the appliance, unless they are of the type recommended by the manufacturer.

⚠ WARNING: Do not damage the refrigerant circuit.

⚠ WARNING: When positioning the appliance, ensure the supply cord is not trapped or damaged.

⚠ WARNING: Do not locate multiple portable socket-outlets or portable power supplies at the rear of the appliance.

⚠ WARNING: In order to avoid any hazards resulting from the instability of the appliance, it must be fixed in accordance with the following instructions:

⚠ If your appliance uses R600a as a refrigerant (this information

will be provided on the label of the cooler) you should take care during transportation and installation to prevent the cooler elements from being damaged. R600a is an environmentally friendly and natural gas, but it is explosive. In the event of a leak due to damage of the cooler elements, move your fridge away from open flames or heat sources and ventilate the room where the appliance is located for a few minutes.

- Keep all packaging away from children and dispose of it appropriately.
- While carrying and positioning the fridge, do not damage the cooler gas circuit.
- Do not store explosive substances such as aerosol cans with a flammable propellant in this appliance.
- This appliance is for storing food and beverages only.
- This appliance is designed for single household domestic use in an indoor environment.
- This appliance may be used in offices, hotel guest rooms, bed & breakfast guest rooms, farm guest houses and other similar accommodation where such use does not exceed (average) domestic usage levels.
- If the socket does not match the refrigerator plug, it must be replaced by the manufacturer, a service agent or similarly qualified persons in order to avoid a hazard.
- A specially grounded plug has been connected to the power cable of your refrigerator. This plug should be used with a specially grounded socket of 16 amperes or 10 amperes according to country where the product will be sold. If there is no such socket in your house, please have it installed by an authorized electrician.
- This appliance can be used by children aged from 8 years and above and persons with reduced physical, sensory or mental capabilities or lack of experience and knowledge if they

have been given supervision or instruction concerning use of the appliance in a safe way and understand the hazards involved. Children shall not play with the appliance. Cleaning and user maintenance shall not be made by children without supervision.

- Children aged from 3 to 8 years are allowed to load and unload refrigerating appliances. Children are not expected to perform cleaning or user maintenance of the appliance, very young children (0-3 years old) are not expected to use appliances, young children (3-8 years old) are not expected to use appliances safely unless continuous supervision is given, older children (8-14 years old) and vulnerable people can use appliances safely after they have been given appropriate supervision or instruction concerning use of the appliance. Very vulnerable people are not expected to use appliances safely unless continuous supervision is given.
- If the supply cord is damaged, it must be replaced by the manufacturer, an authorised service agent or similar qualified persons, in order to avoid a hazard.
- This appliance is not intended for use at altitudes exceeding 2000 m.

To avoid contamination of food, please respect the following instructions:

- Opening the door for long periods can cause a significant increase of the temperature in the compartments of the appliance.
- Clean regularly surfaces that can come in contact with food and accessible drainage systems
- Store raw meat and fish in suitable containers in the refrigerator, so that it is not in contact with or drip onto other food.

- Two-star frozen-food compartments are suitable for storing pre-frozen food, storing or making ice cream and making ice cubes.
- One-, two- and three-star compartments are not suitable for the freezing of fresh food.
- If the refrigerating appliance is left empty for long periods, switch off, defrost, clean, dry, and leave the door open to prevent mould developing within the appliance.

Service

- To repair the appliance contact the Authorised Service Centre. Use original spare parts only.
- Please note that self-repair or nonprofessional repair can have safety consequences and might void the guarantee.
- The following spare parts will be available for 7 years after the model has been discontinued: thermostats, temperature sensors, printed circuit boards, light sources, door handles, door hinges, trays and baskets.
- Please note that some of these spare parts are only available to professional repairers, and that not all spare parts are relevant for all models.
- Door gaskets will be available for 10 years after the model has been discontinued.

Old and out-of-order fridges or freezer

- If your old fridge or freezer has a lock, break or remove the lock before discarding it, because children may get trapped inside it and may cause an accident.
- Old fridges and freezers contain isolation material and refrigerant with CFC. Therefore, take care not to harm environment when you are discarding your old fridges.

Disposal of your old appliance



The symbol on the product or on its packaging indicates that this product may not be treated as household waste. Instead it shall be handed over to the applicable collection point for the recycling of electrical and electronic equipment. By ensuring this product is disposed of correctly, you will help prevent potential negative consequences for the environment and human health, which could otherwise be caused by inappropriate waste handling of this product. For more detailed information about recycling of this product, please contact your local city office, your household waste disposal service or the shop where you purchased the product.

Notes:

- This appliance is produced to be used in homes and it can only be used in domestic environments and for the specified purposes. It is not suitable for commercial or common use. Such use will cause the guarantee of the appliance to be cancelled and our company will not be responsible for the losses to be occurred.
- This appliance is produced to be used in houses and it is only suitable for cooling / storing foods. It is not suitable for commercial or common use and/or for storing substances except for food. Our company is not responsible for the losses to be occurred in the contrary case.

Safety warnings

- Do not connect your fridge freezer to the mains electricity supply using an extension lead.
- Do not use damaged, torn or old plugs.
- Do not pull, bend or damage the cord.



- Do not use plug adapter.
- This appliance is designed for use by adults. Do not allow children to play with the appliance or hang off the door.
- Never touch the power cord/plug with wet hands. This may cause a short circuit or electric shock.
- Do not place glass bottles or cans in the ice-making compartment as they will burst when the contents freeze.
- Do not place explosive or flammable material in your fridge. Place drinks with high alcohol content vertically in the fridge compartment and make sure their tops are tightly closed.

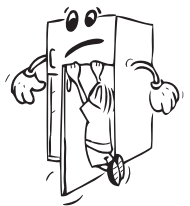

- When removing ice from the ice-making compartment, do not touch it. Ice may cause frost burns and/or cuts.
- Do not touch frozen goods with wet hands. Do not eat ice-cream or ice cubes immediately after they are removed from the ice-making compartment.
- Do not re-freeze thawed frozen food. This may cause health issues such as food poisoning.



Installing and operating your fridge freezer

Before using your fridge freezer for the first time, please pay attention to the following points:

- The operating voltage for your fridge freezer is 220-240 V at 50Hz.
- The plug must be accessible after installation.
- Your fridge freezer may have an odour when it is operated for the first time. This is normal and the odour will fade when your fridge freezer starts to cool.
- Before connecting your fridge freezer, ensure that the information on the data plate (voltage and connected load) matches that of the mains electricity supply. If in doubt, consult a qualified electrician.
- Insert the plug into a socket with an efficient ground connection. If the socket has no ground contact or the plug does not match, we recommend you consult a qualified electrician for assistance.
- The appliance must be connected with a properly installed fused socket. The power supply (AC) and voltage at the operating point must match with the details on the name plate of the appliance (the name plate is located on the inside left of the appliance).
- We do not accept responsibility for any damages that occur due to ungrounded usage.
- Place your fridge freezer where it will not be exposed to direct sunlight.
- Your fridge freezer must never be used outdoors or exposed to rain.
- Your appliance must be at least 50 cm away from stoves, gas ovens and heater cores, and at least 5 cm away from electrical ovens.
- If your fridge freezer is placed next to a deep freezer, there must be at least 2 cm between them to prevent humidity forming on the outer surface.
- Do not cover the body or top of fridge freezer with lace. This will affect the performance of your fridge freezer.
- Top clearance required for the appliance can be derived from dimensions provided in chapter Dimensions.
- Do not place heavy items on the appliance.
- Use the adjustable front legs to make sure your appliance is level and stable. You can adjust the legs by turning them in either direction. This must be done before placing food in the appliance.
- Clean the appliance thoroughly before use (see Cleaning and Maintenance).
- Before using your fridge freezer, wipe all parts with a solution of warm water and a teaspoon of sodium bicarbonate. Then, rinse with clean water and dry. Return all parts to the fridge freezer after cleaning.



- Install the two plastic distance guides (the parts on the black vanes -condenser- at the rear) by turning it 90° (as shown in the figure) to prevent the condenser from touching the wall.
- If you position the appliance against a wall in a freestanding installation, install the rear spacers in order to guarantee the maximum possible distance

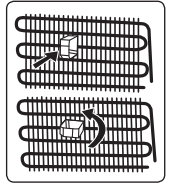

Before Using your Fridge

- When using your fridge for the first time, or after transportation, keep it in an upright position for at least 3 hours before plugging into the mains. This allows efficient operation and prevents damage to the compressor.
- Your fridge may have a smell when it is operated for the first time. This is normal and the smell will fade away when your fridge starts to cool.



Internal lighting



WARNING!

Risk of electric shock.

- Concerning the lamp(s) inside this product and spare part lamps sold separately: These lamps are intended to withstand extreme physical conditions in household appliances, such as temperature, vibration, humidity, or are intended to signal information about the operational status of the appliance. They are not intended to be used in other applications and are not suitable for household room illumination.

Dimensions

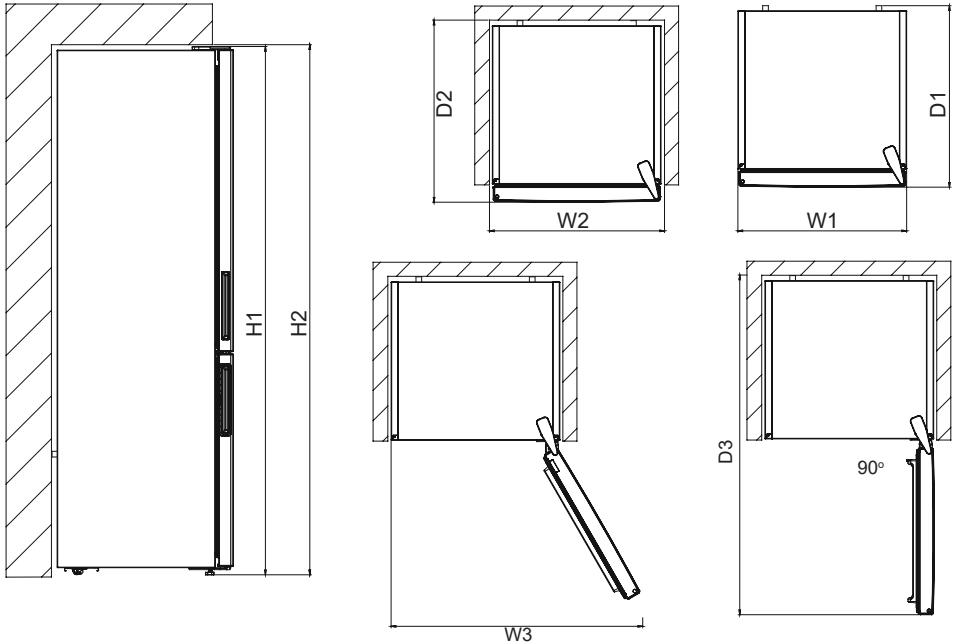

Overall dimensions ¹		
H1*	mm	1860
W1	mm	595
D1	mm	650

¹ the height, width and depth of the appliance without the handle

*including the height of the top hinge (10 mm)

Space required in use ²		
H2	mm	1900
W2	mm	600
D2	mm	718

² the height, width and depth of the appliance including the handle, plus the space necessary for free circulation of the cooling air

Overall space required in use ³		
W3	mm	917
D3	mm	1158

³ the height, width and depth of the appliance including the handle, plus the space necessary for free circulation of the cooling air, plus the space necessary to allow door opening to the minimum angle permitting removal of all internal equipment

PART - 2. THE VARIOUS FUNCTION AND POSSIBILITIES

Information about New Generation Cooling Technology

Fridges with new-generation cooling technology have a different operating system to static fridges. Other (static) fridges may experience a build up of ice in the freezer compartment due to door openings and humidity in the food. In such fridges, regular defrosting is required; the fridge must be switched off, the frozen food moved to a suitable container and the ice which has formed in the freezer compartment removed.

In fridges with new-generation cooling technology, a fan blows dry cold air evenly throughout the fridge and freezer compartments. The cold air cools your food evenly and uniformly, preventing humidity and ice build-up.

In the refrigerator compartment, air blown by the fan, located at the top of the refrigerator compartment, is cooled while passing through the gap behind the air duct. At the same time, the air is blown out through the holes in the air duct, evenly spreading cool air throughout the refrigerator compartment.

There is no air passage between the freezer and refrigerator compartments, therefore preventing the mixing of odours.

As a result, your fridge, with new-generation cooling technology, provides you with ease of use as well as a huge volume and aesthetic appearance.

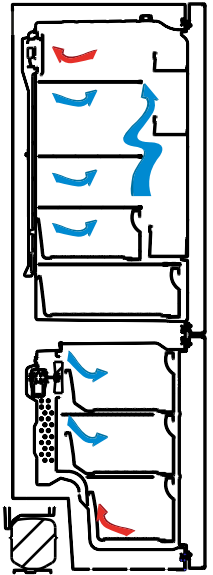

Display and Control Panel

Using the Control Panel

1. Enables the setting of the freezer.
2. Enables the setting of the cooler.
3. Freezer set value screen.
4. Cooler set value screen.
5. Economy mode symbol.
6. Super freeze symbol.
7. Alarm symbol.

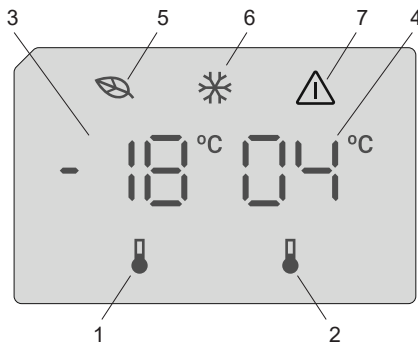

Operating your Fridge Freezer

High temperature alarm [for selected models only]



The alarm goes off when you plug the appliance for the first time.

Refrigerator compartment

The alarm goes off when the refrigerator's temperature is higher than 10°C.

During the alarm:

- the display shows blinking **E10** error code,
- the alarm indicator flashes,
- the acoustic alarm beeps.

Freezer compartment

The alarm goes off when the freezer's temperature is higher than -9°C.

During the alarm:

- the display shows blinking **E09** error code,
- the alarm indicator flashes,
- the acoustic alarm beeps.

Turning off the alarm

- Press any key on the control panel to turn off the alarm. The maximum temperature reached by the compartment appears on the display and the alarm indicator flashes until the temperature is restored.
- Alarm beeping turns off automatically after 1 hour. Alarm indicator blinks and error code remains on the display.
- If the appliance is back to the set temperature, the alarm turns off and the normal display restores. Check if the food inside is not spoiled or thawed. If yes, refer to the "Thawing" section.



Refer to the "Temperature regulation" section to set the each compartment's temperature.

Once you have plugged in the product, all symbols will be displayed for 2 seconds and the initial values will be shown as -18 °C on the freezer adjustment indicator, and +4 °C on the fridge adjustment indicator.

Lighting (If available)

When the product is plugged in for the first time, the interior lights may turn on 1 minute late due to opening tests.

Freezer Temperature Settings

- The initial temperature value for the freezer setting indicator is $-18\text{ }^{\circ}\text{C}$.
- Press the freezer set button once.
When you first press the button, the previous value will blink on the screen.
- Whenever you press this button, temperature will decrease respectively.
- If you continue to press the button, it will restart from $-16\text{ }^{\circ}\text{C}$.



NOTE: Eco mode gets activated automatically when the temperature of the freezer compartment is set to $-18\text{ }^{\circ}\text{C}$.

Cooler Temperature Settings

- The initial temperature value for the cooler setting indicator is $+4\text{ }^{\circ}\text{C}$.
- Press the cooler button once.
- Whenever you press this button, temperature will decrease respectively.
- If you continue to press the button, it will restart from $+8\text{ }^{\circ}\text{C}$.

Super Freeze Mode

Purpose

- To freeze a large quantity of food that cannot fit on the fast freeze shelf.
- To freeze prepared foods.
- To freeze fresh food quickly to retain freshness.

How to use

To enable the super freeze mode, press and hold the freezer temperature setting button for 3 seconds. Once the super freeze mode has been set, the super freeze symbol on the indicator will be lit and the machine will beep to confirm the mode has been switched on.



During Super Freeze Mode:

- The temperature of the Cooler may be adjusted. In this case, Super Freeze mode will continue.
- Economy mode cannot be selected.
- Super Freeze mode can be cancelled in the same way it is selected.

Notes:

- The maximum amount of fresh food (in kilograms) that can be frozen within 24 hours is shown on the appliance label.
- For optimal appliance performance in maximum freezer capacity, activate super freeze mode 3 hours before you put fresh food into the freezer.



Super freeze mode will automatically cancel after 24 hours, depending on the environmental temperature or when the freezer sensor reaches a sufficiently low temperature.

Recommended Settings for the Freezer and Cooler Compartment Temperature

Freezer Compartment	Cooler Compartment	Remarks
-18 °C	4 °C	For regular use and best performance.
-20 °C, -22 °C or -24 °C	4 °C	Recommended when environmental temperature exceeds 30 °C.
Super Freeze mode	4 °C	Must be used when you wish to freeze food in a short period of time.
-18 °C, -20 °C, -22 °C or -24 °C	2 °C	These temperature settings must be used when the environmental temperature is high or if you think the refrigerator compartment is not cool enough because the door is being opened frequently.

Door Open Alarm Function

If cooler door is opened more than 2 minutes, appliance sounds 'beep beep'.

Temperature Adjustment Warnings

- It is not recommended that you operate your fridge in environments colder than 10°C in terms of its efficiency.
- Do not start another adjustment while you are already making an adjustment.
- Temperature adjustments should be made according to the frequency of door openings, the quantity of food kept inside the fridge and the ambient temperature in the location of your fridge.
- In order to allow your fridge to reach the operating temperature after being connected to mains, do not open the doors frequently or place large quantities of food in the fridge. Please note that, depending on the ambient temperature, it may take 24 hours for your fridge to reach the operating temperature.
- A 5 minute delay function is applied to prevent damage to the compressor of your fridge when connecting or disconnecting to mains, or when an energy breakdown occurs. Your fridge will begin to operate normally after 5 minutes.
- Your appliance is designed to operate in the ambient temperature (T/SN = 10°C - 43°C) intervals stated in the standards, according to the climate class displayed on the information label. We do not recommend operating your appliance out of the stated temperature limits in terms of cooling effectiveness.

Climate class	Meaning	Ambient Temperature
T	Tropical	This refrigerating appliance is intended to be used at ambient temperatures ranging from 16 °C to 43 °C.
ST	Subtropical	This refrigerating appliance is intended to be used at ambient temperatures ranging from 16 °C to 38 °C.
N	Temperate	This refrigerating appliance is intended to be used at ambient temperatures ranging from 16 °C to 32 °C.
SN	Extended temperate	This refrigerating appliance is intended to be used at ambient temperatures ranging from 10 °C to 32 °C.

This appliance is intended to be used at ambient temperature ranging from 10°C to 43°C. The correct operation of the appliance can only be guaranteed within the specified temperature range.

Temperature indicator

In order to help you better set your refrigerator, we have equipped it with a temperature indicator located in the coldest area.

To better store the food in your refrigerator, especially in the coldest area, make sure the message “OK” appears on the temperature indicator. If « OK » does not appear, this means temperature has not been set properly

It may be difficult to see the indicator, make sure it is properly lit. Each time the temperature setting device is changed, wait for the stabilisation of the temperature inside the appliance before proceeding, if necessary, with a new temperature setting.

Please change the position of the temperature setting device progressively and wait at least 12 hours before starting a new check and potential change.



NOTE: Following repeated openings (or prolonged opening) of the door or after putting fresh food into the appliance, it is normal for the indication “OK” not to appear in the temperature setting indicator. If there is an abnormal build up of ice crystals of ice crystals (bottom wall of the appliance) on the refrigerator compartment, evaporator (overloaded appliance, high room temperature, frequent door openings), put the temperature setting device on a lower position until compressor off periods are obtained again.

Store food in the coldest area of the refrigerator.



Your foods will be better stored if you put them in the most appropriate cooling area. The coldest area is just above the crisper.

The following symbol indicates the coldest area of your refrigerator.

To be sure to have a low temperature in this area, make sure the shelf is located at the level of this symbol, as shown in the illustration.

The upper limit of the coldest area is indicated by the lower side of the sticker (head of the arrow). The coldest area upper shelf must be at the same level with the arrow head. The coldest area is below this level.

As these shelves are removable, make sure they are always at the same level with these zone limits described on the stickers, in order to guarantee temperatures in this area.

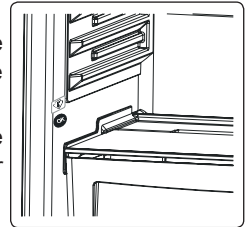

Accessories

Ice Tray

- Fill the ice tray with water and place in the freezer compartment.
- After the water has completely frozen, you can twist the tray as shown below to remove the ice cubes.

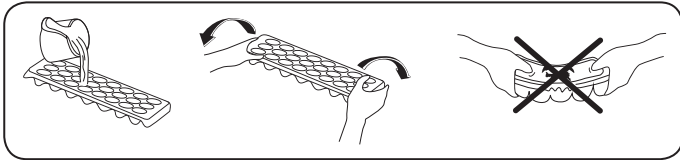



The Freezer Box

The freezer box allows food to be accessed more easily.

Removing the freezer box:

- Pull the box out as far as possible
- Pull the front of the box up and out

 Carry out the opposite of this operation when refitting the sliding compartment.

 Always keep hold of the handle of the box while removing it.

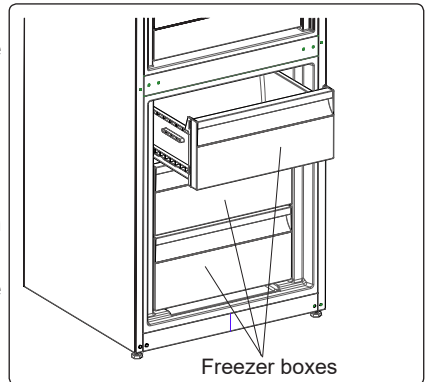

Extra Chill Drawer *(In some models)*

Ideal to preserve the taste and texture of fresh cuts and cheese. The pull out drawer assures an environment with a lower temperature compared to the rest of the fridge, thanks to the active circulation of cold air.

To remove the Chill Drawer:

- Pull the chill drawer towards you by sliding it on the rails.
- Pull the chill drawer up from the rail and remove it from the fridge.

 After the chill drawer has been removed, it can support a maximum 20 kg load.

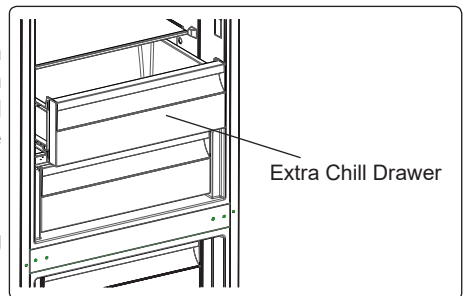

The Fresh Dial *(In some models)*

If the crisper is full, the fresh dial located in front of the crisper should be opened. This allows the air in the crisper and the humidity rate to be controlled, to increase the life of food within.

The dial, located behind the shelf, must be opened if any condensation is seen on the glass shelf.

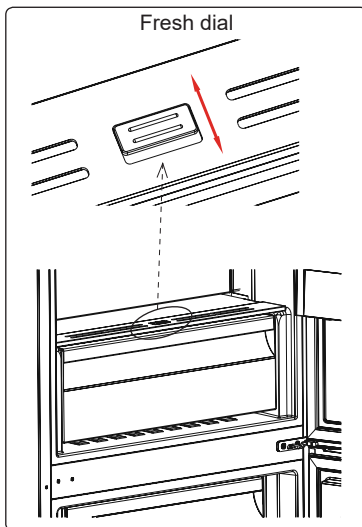



Visual and text descriptions in the accessories section may vary according to the model of your appliance.

PART - 3. ARRANGING FOOD IN THE APPLIANCE

Refrigerator compartment

- Fresh food compartment is the one marked (on the rating plate) with .
- To reduce humidity and avoid the consequent formation of frost, always store liquids in sealed containers in the refrigerator. Frost tends to concentrate in the coldest parts of the evaporating liquid and, in time, your appliance will require more frequent defrosting.
- Never place warm food in the refrigerator. Warm food should be allowed to cool at room temperature and should be arranged to ensure adequate air circulation in the refrigerator compartment.
- Make sure no items are in direct contact with the rear wall of the appliance as frost will develop and packaging will stick to it. Do not open the refrigerator door frequently.
- We recommend that meat and clean fish are loosely wrapped and stored on the glass shelf just above the vegetable bin where the air is cooler, as this provides the best storage conditions.
- Store loose fruit and vegetable items in the crisper containers.
- Store loose fruit and vegetables in the crisper.
- Storing fruit and vegetables separately helps prevent ethylene-sensitive vegetables (green leaves, broccoli, carrot, etc.) being affected by ethylene-releaser fruits (banana, peach, apricot, fig etc.).
- Do not put wet vegetables into the refrigerator.
- Storage time for all food products depends on the initial quality of the food and an uninterrupted refrigeration cycle before refrigerator storage.
- To avoid cross-contamination do not store meat products with fruit and vegetables. Water leaking from meat may contaminate other products in the refrigerator. You should package meat products and clean any leakages on the shelves.
- Do not put food in front of the air flow passage.
- Consume packaged foods before the recommended expiry date.

 **NOTE:** Most efficient use of energy is ensured in the configuration with the drawers in the bottom part of the appliance, and shelves evenly distributed, position of door bins does not affect energy consumption.

 **NOTE:** Potatoes, onions and garlic should not be stored in the refrigerator. The table below is a quick guide to show you the most efficient way to store the major food groups in your refrigerator compartment.

Food	Maximum storage time	How and where to store
Vegetables and fruits	1 week	Vegetable bin
Meat and fish	2 - 3 Days	Wrap in plastic foil, bags, or in a meat container and store on the glass shelf
Fresh cheese	3 - 4 Days	On the designated door shelf
Butter and margarine	1 week	On the designated door shelf

Food	Maximum storage time	How and where to store
Bottled products e.g. milk and yoghurt	Until the expiry date recommended by the producer	On the designated door shelf
Eggs	1 month	On the designated egg shelf
Cooked food	2 Days	All shelves

Freezer compartment

- Freezer compartment is the one marked with ❄️ ❄️❄️.
- The freezer is used for storing frozen food, freezing fresh food, and making ice cubes.
- Use the fast freezing shelf to freeze home cooking (and any other food which needs to be frozen quickly) more quickly because of the freezing shelf's greater freezing power. Fast freezing shelf is the drawer from the top of the freezer compartment.
- For freezing fresh food; wrap and seal fresh food properly, that is the packaging should be air tight and shouldn't leak. Special freezer bags, aluminum foil polythene bags and plastic containers are ideal.
- Do not store fresh food next to frozen food as it can thaw the frozen food.
- Before freezing fresh food, divide it into portions that can be consumed in one sitting.
- Consume thawed frozen food within a short period of time after defrosting
- Never place warm food in the freezer compartment as it will thaw the frozen food.
- Always follow the manufacturer's instructions on food packaging when storing frozen food. If no information is provided food, should not be stored for more than 3 months from the date of purchase.
- When purchasing frozen food, make sure that it has been stored under appropriate conditions and that the packaging is not damaged.
- Frozen food should be transported in appropriate containers and placed in the freezer as soon as possible.
- Do not purchase frozen food if the packaging shows signs of humidity and abnormal swelling. It is probable that it has been stored at an unsuitable temperature and that the contents have deteriorated.
- The storage life of frozen food depends on the room temperature, the thermostat setting, how often the door is opened, the type of food, and the length of time required to transport the product from the shop to your home. Always follow the instructions printed on the packaging and never exceed the maximum storage life indicated.
- The maximum amount of fresh food (in kg) that can be frozen in 24 hours is indicated on the appliance label.

NOTE: If you attempt to open the freezer door immediately after closing it, you will find that it will not open easily. This is normal. Once equilibrium has been reached, the door will open easily.

Important note:

- Never refreeze thawed frozen food.
- The taste of some spices found in cooked dishes (anise, basilica, watercress, vinegar, assorted spices, ginger, garlic, onion, mustard, thyme, marjoram, black pepper, etc.) changes and they assume a strong taste when they are stored for a long period of time. Therefore, add small amounts of spices to food to be frozen, or the desired spice should be added after the food has thawed.

- The storage time of food is dependent on the type of oil used. Suitable oils are margarine, calf fat, olive oil and butter. Unsuitable oils are peanut oil and pig fat.
- Food in liquid form should be frozen in plastic cups and other food should be frozen in plastic folios or bags.



The table below is a quick guide to show you the most efficient way to store the major food groups in your freezer compartment.

Meat and fish	Preparation	Maximum storage time (months)
Steak	Wrap in foil	6 - 8
Lamb meat	Wrap in foil	6 - 8
Veal roast	Wrap in foil	6 - 8
Veal cubes	In small pieces	6 - 8
Lamb cubes	In pieces	4 - 8
Minced meat	In packaging without using spices	1 - 3
Giblets (pieces)	In pieces	1 - 3
Bologna sausage/ salami	Should be kept packaged even if it has a membrane	1 - 3
Chicken and turkey	Wrap in foil	4 - 6
Goose and duck	Wrap in foil	4 - 6
Deer, rabbit, wild boar	In 2.5 kg portions or as fillets	6 - 8
Freshwater fish (Salmon, Carp, Crane, Catfish)	After cleaning the bowels and scales of the fish, wash and dry it. If necessary, remove the tail and head.	2
Lean fish (Bass, Turbot, Flounder)		4
Fatty fishes (Tuna, Mackerel, Bluefish, Anchovy)		2 - 4
Shellfish	Clean and in a bag	4 - 6
Caviar	In its packaging, or in an aluminium or plastic container	2 - 3
Snails	In salty water, or in an aluminium or plastic container	3



NOTE: Thawed frozen meat should be cooked as fresh meat. If the meat is not cooked after defrosting, it must not be re-frozen.

Vegetables and Fruits	Preparation	Maximum storage time (months)
String beans and beans	Wash, cut into small pieces and boil in water	10 - 13
Beans	Hull, wash and boil in water	12
Cabbage	Clean and boil in water	6 - 8
Carrot	Clean, cut into slices and boil in water	12
Pepper	Cut the stem, cut into two pieces, remove the core and boil in water	8 - 10
Spinach	Wash and boil in water	6 - 9
Cauliflower	Remove the leaves, cut the heart into pieces and leave it in water with a little lemon juice for a while	10 - 12
Eggplant	Cut into pieces of 2cm after washing	10 - 12
Corn	Clean and pack with its stem or as sweet corn	12
Apple and pear	Peel and slice	8 - 10
Apricot and Peach	Cut into two pieces and remove the stone	4 - 6
Strawberry and Blackberry	Wash and hull	8 - 12
Cooked fruits	Add 10 % of sugar to the container	12
Plum, cherry, sourberry	Wash and hull the stems	8 - 12

	Maximum storage time (months)	Thawing time at room temperature (hours)	Thawing time in oven (minutes)
Bread	4 - 6	2 - 3	4-5 (220-225 °C)
Biscuits	3 - 6	1 - 1,5	5-8 (190-200 °C)
Pastry	1 - 3	2 - 3	5-10 (200-225 °C)
Pie	1 - 1,5	3 - 4	5-8 (190-200 °C)
Phyllo dough	2 - 3	1 - 1,5	5-8 (190-200 °C)
Pizza	2 - 3	2 - 4	15-20 (200 °C)

Dairy products	Preparation	Maximum storage time (months)	Storage conditions
Packet (Homogenized) Milk	In its own packet	2 - 3	Pure Milk – in its own packet
Cheese - excluding white cheese	In slices	6 - 8	Original packaging may be used for short-term storage. Keep wrapped in foil for longer periods.
Butter, margarine	In its packaging	6	-

PART - 4. CLEANING AND MAINTENANCE



Disconnect the unit from the power supply before cleaning.

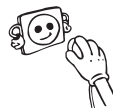

Do not wash your appliance by pouring water on it.



Do not use abrasive products, detergents or soaps for cleaning the appliance. After washing, rinse with clean water and dry carefully. When you have finished cleaning, reconnect the plug to the mains supply with dry hands.

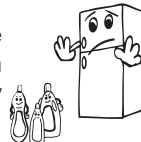

- Make sure that no water enters the lamp housing and other electrical components.

- The appliance should be cleaned regularly using a solution of bicarbonate of soda and lukewarm water.



- Clean the accessories separately by hand with soap and water. Do not wash accessories in a dish washer.



- Clean the condenser with a brush at least twice a year. This will help you to save on energy costs and increase productivity.



The power supply must be disconnected during cleaning.



Defrosting

Your refrigerator performs automatic defrosting. The water formed as a result of defrosting passes through the water collection spout, flows into the vaporisation container behind your refrigerator and evaporates there.

- Make sure you have disconnected the plug of your refrigerator before cleaning the vaporisation container.
- Remove the vaporisation container from its position by removing the screws as indicated. Clean it with soapy water at specific time intervals. This will prevent odours from forming.

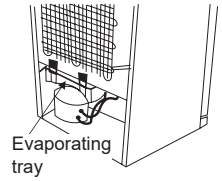

Replacing LED Lighting

To replace any of the LEDs, please contact the nearest Authorised Service Centre.

Note: The numbers and location of the LED strips may change according to the model.

PART - 5. TRANSPORTATION AND CHANGING OF INSTALLATION POSITION

Transportation and Changing Positioning

- The original packaging and foam may be kept for re-transportation (optional).
- Fasten your appliance with thick packaging, bands or strong cords and follow the instructions for transportation on the packaging.
- Remove all movable parts (shelves, accessories, vegetable bins, and so on) or fix them into the appliance against shocks using bands when re-positioning or transporting.



Always carry your appliance in the upright position.

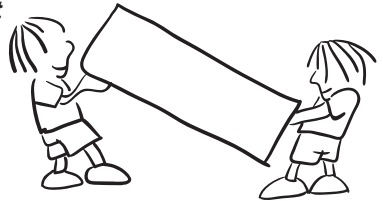

Repositioning the Door

- It is not possible to change the opening direction of your appliance door if door handles are installed on the front surface of the appliance door.
- It is possible to change the opening direction of the door on models without handles and models with handles mounted on the sides.
- If the door-opening direction of your appliance can be changed, contact the nearest Authorised Service Centre to change the opening direction.

PART - 6. BEFORE CALLING YOUR AFTER SALES SERVICE

Errors

Your fridge will warn you if the temperatures for the cooler and freezer are at improper levels or if a problem occurs with the appliance. Warning codes are displayed in the freezer and cooler indicators.

ERROR TYPE	MEANING	WHY	WHAT TO DO
E01	Sensor warning	-	Call Service for assistance as soon as possible.
E02			
E03			
E06			
E07			
E08	Low Voltage Warning	Power supply to the device has dropped to below 170 V.	<ul style="list-style-type: none"> - This is not a device failure, this error helps to prevent damages to the compressor. - The voltage needs to be increased back to required levels <p>If this warning continues an authorised technician needs to be contacted.</p>
E09	Freezer compartment is not cold enough	<p>Likely to occur after long term power failure.</p> <p>Hot food has been left in the fridge.</p> <p>First time the appliance has been switched on.</p>	<ol style="list-style-type: none"> 1. Set the freezer temperature to a colder value or set Super Freeze. This should remove the error code once the required temperature has been reached. Keep doors closed to improve time taken to reach the correct temperature. 2. Remove any products which have thawed/ defrosted during this error. They can be used within a short period of time. 3. Do not add any fresh produce to the freezer compartment until the correct temperature has been reached and the error is no longer. <p>If this warning continues an authorised technician needs to be contacted.</p>

ERROR TYPE	MEANING	WHY	WHAT TO DO
E10	Fridge compartment is not cold enough	<p>Likely to occur after:</p> <ul style="list-style-type: none"> - Long term power failure. - Hot food has been left in the fridge. - First time the appliance has been switched on. 	<ol style="list-style-type: none"> 1. Set the fridge temperature to a colder value or set Super Cool. This should remove the error code once the required temperature has been reached. Keep doors closed to improve time taken to reach the correct temperature. 2. Please empty the location at the front area of air duct channel holes and avoid putting food close to the sensor. <p>If this warning continues an authorised technician needs to be contacted.</p>
E11	Fridge compartment is too cold	Various	<ol style="list-style-type: none"> 1. Check is Super Cool mode is activated 2. Reduce the fridge compartment temperature 3. Check to see if vents are clear and not clogged <p>If this warning continues an authorised technician needs to be contacted.</p>

If you are experiencing a problem with your refrigerator, please check the following before contacting the after-sales service.

Your refrigerator does not operate

Check if:

- Your fridge is plugged in and switched on
- The fuse has blown
- Is the temperature adjustment right?
- The socket is faulty. To check this, plug another working appliance into the same socket.

Your refrigerator is performing poorly

Check if:

- Is the temperature adjustment right?
- Is the door of your fridge opened frequently and left open for a long while?
- The appliance is overloaded
- The doors are closed properly
- Did you put a dish or food on your fridge so that it contacts the rear wall of your fridge so as to prevent the air circulation?
- Is your fridge filled excessively?
- There is an adequate distance between the appliance and surrounding walls
- Is the ambient temperature within the range of values specified in the operating manual?

Your refrigerator is operating noisily

The following noises can be heard during normal operation of the appliance.

Cracking (ice cracking) noise occurs:

- During automatic defrosting.
- When the appliance is cooled or warmed (due to expansion of appliance material).

Clicking noise occurs: When the thermostat switches the compressor on/off.

Motor noise: Indicates the compressor is operating normally. The compressor may cause more noise for a short time when it is first activated.

Bubbling noise and splashing occurs: Due to the flow of the refrigerant in the tubes of the system.

Water flowing noise occurs: Due to water flowing to the evaporation container. This noise is normal during defrosting.

Air blowing noise occurs: During normal operation of the system due to the circulation of air.

There is a build-up of humidity inside the fridge**Check if:**

- All food is packed properly. Containers must be dry before being placed in the fridge.
- The fridge doors are opened frequently. Humidity of the room will enter the fridge each time the doors are opened. Humidity increases faster if the doors are opened frequently, especially if the humidity of the room is high.
- There is a build-up of water droplets on the rear wall. This is normal after automatic defrosting (in Static Models).

The doors are not opening or closing properly**Check if:**

- There is food or packaging preventing the door from closing
- The door compartments, shelves and drawers are placed properly
- The door gaskets are broken or torn
- Your fridge is level.

The edges of the fridge in contact with the door joint are warm

Especially during summer (warm weather), the surfaces in contact with the door joint may become warmer during operation of the compressor. This is normal.

Important Notes:

- In the case of a power failure, or if the appliance is unplugged and plugged in again, the gas in the cooling system of your refrigerator will destabilise, causing the compressor protective thermal element to open. Your refrigerator will start to operate normally after 5 minutes.
- If the appliance will not be used for a long period of time (such as during holidays), disconnect the plug. Defrost and clean the refrigerator, leaving the door open to prevent the formation of mildew and odour.
- If the problem persists after you have followed all the instructions above, please consult the nearest Authorised Service Centre.
- This appliance is designed for domestic use and for the stated purposes only. It is not suitable for commercial or common use. If the consumer uses the appliance in a way that does not comply with these instructions, we emphasise that the manufacturer and the dealer will not be responsible for any repair or failure within the guarantee period.

Hints for Energy Saving

1. Install the appliance in a cool, well-ventilated room, but not in direct sunlight and not near a heat source (such as a radiator or oven) otherwise an insulating plate should be used.
2. Allow warm food and drinks to cool before placing them inside the appliance.
3. Place thawing food in the refrigerator compartment. The low temperature of the frozen food will help cool the refrigerator compartment while the food is thawing. This will save energy. Frozen food left to thaw outside of the appliance will result in a waste of energy.
4. Drinks or other liquids should be covered when inside the appliance. If left uncovered, the humidity inside the appliance will increase, therefore the appliance uses more energy. Keeping drinks and other liquids covered helps preserve their smell and taste.
5. Avoid keeping the doors open for long periods and opening the doors too frequently as warm air will enter the appliance and cause the compressor to switch on unnecessarily often.
6. Keep the covers of the different temperature compartments (such as the crisper and Chill Drawer closed).
7. The door gasket must be clean and pliable. In case of wear, if your gasket is detachable, replace the gasket. If not detachable, you have to replace the door.
8. Eco mode / default setting function preserves fresh and frozen foods while saving energy.
9. Fresh Food Compartment (Fridge): Most efficient use of energy is ensured in the configuration with the drawers in the bottom part of the appliance, and shelves evenly distributed, position of door bins does not affect energy consumption.
10. Frozen Compartment (Freezer): The internal configuration of the appliance is the one that ensures the most efficient use of energy.
11. Do not remove the cold accumulators from the freezer basket (if present.).

PART - 7.

THE PARTS OF THE APPLIANCE AND THE COMPARTMENTS

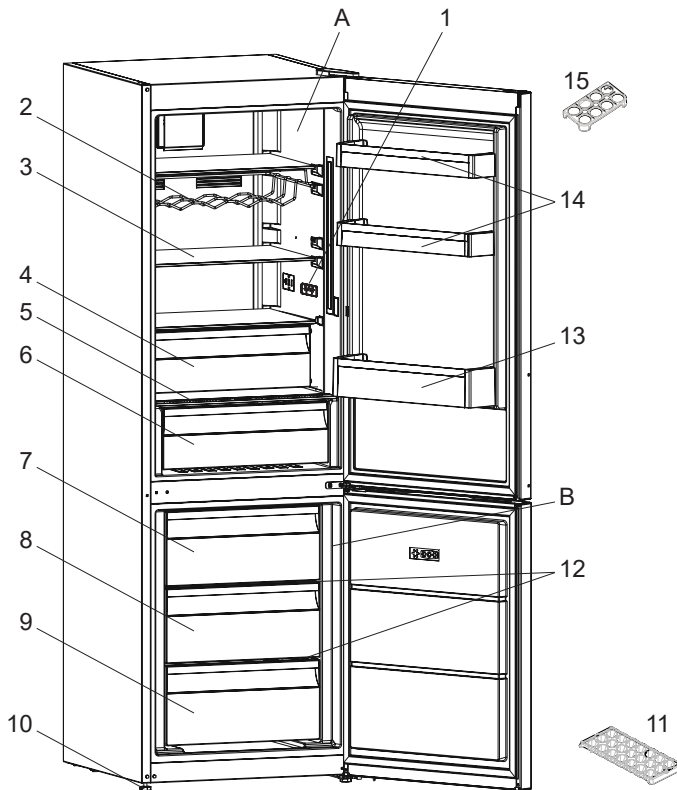

This presentation is only for information about the parts of the appliance. Parts may vary according to the appliance model.

A) Refrigerator compartment

B) Freezer compartment

1) Thermostat box / Interior display

2) Wine rack *

3) Refrigerator shelves

4) Extra Chill Drawer*

5) Crisper cover

6) Crisper

7) Freezer upper basket

8) Freezer middle basket

9) Freezer bottom basket

10) Levelling feet

11) Ice box tray

12) Freezer glass shelves *

13) Bottle shelf

14) Door shelves

15) Egg holder

* In some models

PART - 8. TECHNICAL DATA

The technical information is situated in the rating plate on the internal side of the appliance and on the energy label.

The QR code on the energy label supplied with the appliance provides a web link to the information related to the performance of the appliance in the EU EPREL database.

Keep the energy label for reference together with the user manual and all other documents provided with this appliance.

It is also possible to find the same information in EPREL using the link <https://eprel.ec.europa.eu> and the model name and product number that you find on the rating plate of the appliance.

See the link www.theenergylabel.eu for detailed information about the energy label.

PART - 9. INFORMATION FOR TEST INSTITUTES

Installation and preparation of the appliance for any EcoDesign verification shall be compliant with EN 62552. Ventilation requirements, recess dimensions and minimum rear clearances shall be as stated in this User Manual at PART 1. Please contact the manufacturer for any other further information, including loading plans.

INDICE

PRIMA DI USARE L'ELETTRODOMESTICO	34
Avvertenze Generali di Sicurezza	34
Avvertenze di sicurezza	38
Installazione e funzionamento del frigorifero	39
Prima di usare il frigo.....	40
Dimensioni.....	41
USO DELL'APPARECCHIO	42
Informazioni sulla tecnologia di raffreddamento di nuova generazione	42
Display e pannello di controllo.....	43
Funzionamento del Freezer Frigorifero	43
Allarme temperatura elevata [solo per modelli selezionati].....	43
Impostazioni temperatura freezer	44
Impostazioni temperatura frigorifero	44
Modalità Super Freeze.....	44
Funzione allarme sportello aperto.....	45
Avvertenze riguardanti la regolazione della temperatura	45
Spia della temperatura	46
Accessori.....	47
Vaschetta per il ghiaccio	47
Cassetti del congelatore.....	47
Scomparto freschezza extra	48
Regolatore di umidità	48
CONSERVAZIONE DEGLI ALIMENTI	49
Scomparto frigorifero.....	49
Scomparto congelatore	50
PULIZIA E MANUTENZIONE	53
TRASPORTO E RIPOSIZIONAMENTO	54
Inversione della porta	54
PRIMA DI CONTATTARE IL SERVIZIO ASSISTENZA	55
Consigli per il risparmio energetico	58
DESCRIZIONE DELL'APPARECCHIO	59
DATI TECNICI	60
INFORMAZIONI SUGLI ISTITUTI DI TEST	60

PENSIAMO A TE

Grazie per aver acquistato un apparecchio Electrolux. Hai scelto un prodotto che porta con sé decenni di esperienza professionale e innovazione. Ingegnoso ed elegante, è stato progettato pensando alle tue esigenze. In qualsiasi momento tu lo voglia usare, avrai la certezza di ottenere ogni volta ottimi risultati.

Benvenuto in Electrolux.

Visita il nostro sito web per:



ottenere consigli d'uso, brochure, risoluzione dei problemi, informazioni su assistenza e riparazione.

www.electrolux.com/support



Registra il tuo prodotto per una migliore assistenza:

www.registerelectrolux.com



Acquista accessori, materiali di consumo e pezzi di ricambio originali per il tuo apparecchio:

www.electrolux.com/shop

ASSISTENZA E SERVIZIO CLIENTI

Utilizza soltanto pezzi di ricambio originali.

Al momento di contattare il nostro centro di assistenza autorizzato, assicurati di avere a portata di mano i seguenti dati: modello, PNC, numero di serie.

Puoi trovare le informazioni sulla targhetta dati.

 Avvertenza/Informazioni sulla sicurezza

 Informazioni generali e suggerimenti

 Informazioni sull'impatto ambientale

Soggette a modifica senza previo avviso.

PARTE - 1. PRIMA DI USARE L'ELETTRODOMESTICO

Avvertenze Generali di Sicurezza

Prima di installare e utilizzare l'apparecchio leggere attentamente il manuale di istruzioni. Il produttore declina ogni responsabilità per danni derivanti da uso improprio.

Seguire tutte le indicazioni riportate sull'apparecchio e sul manuale di istruzioni. Quest'ultimo va conservato in luogo sicuro in modo da poter risolvere eventuali problemi in futuro.

Questo apparecchio non è destinato all'uso come apparecchio a muro.

Se, a causa di una diversa installazione, non vengono rispettate le corrette esigenze di ventilazione, l'apparecchiatura funzionerà correttamente, ma il consumo energetico potrebbe aumentare leggermente.

⚠ AVVERTENZA: Non coprire od ostruire le aperture di ventilazione del frigorifero.

⚠ AVVERTENZA: Non utilizzare dispositivi meccanici o altri mezzi per accelerare lo sbrinamento, se non esplicitamente consigliato dal costruttore.

⚠ AVVERTENZA: Non usare apparecchiature elettriche all'interno degli scomparti per la conservazione del cibo, a meno che non siano del tipo consigliato dal produttore.

⚠ AVVERTENZA: Non danneggiare il circuito refrigerante.

⚠ AVVERTENZA: Quando si posiziona l'apparecchio, assicurarsi che il cavo di alimentazione non sia bloccato o danneggiato.

⚠ AVVERTENZA: Non posizionare prese di corrente portatili multiple o alimentatori di corrente portatili multipli sul retro dell'apparecchio.

⚠ AVVERTENZA: Per evitare l'instabilità dell'elettrodomestico, esso deve essere fissato seguendo le indicazioni del presente manuale di istruzioni.

 Nel caso in cui il dispositivo si serva di R600a come refrigerante (è possibile consultare l'etichetta incollata sul dispositivo), sarebbe opportuno prestare particolare attenzione in fase di trasporto e di installazione al fine di evitare il danneggiamento degli elementi di raffreddamento del dispositivo. Nonostante il R600a sia un gas naturale e rispettoso dell'ambiente, dato che è esplosivo, in caso di perdite derivanti da danni agli elementi del dispositivo, spostare il frigorifero da fiamme libere o sorgenti di calore e ventilare la stanza all'interno della quale si trova il dispositivo per alcuni minuti.

- Tenere tutti gli imballaggi lontano dai bambini e smaltirli in modo adeguato.
- In fase di trasporto e posizionamento del frigorifero si prega di prestare attenzione al fine di non danneggiare il circuito a gas del raffreddatore.
- Non stoccare sostanze esplosive quali ad esempio aerosol con propellente infiammabile in questo dispositivo.
- Quest'apparecchiatura è destinata esclusivamente alla conservazione di alimenti e bevande.
- Quest'apparecchiatura è progettata per un uso domestico singolo in un ambiente interno.
- Quest'apparecchiatura può essere utilizzata in uffici, camere d'albergo, camere di bed & breakfast, alloggi in agriturismo e altre sistemazioni simili in cui tale utilizzo non superi i livelli di utilizzo domestico (medi).
- Se il cavo di alimentazione non corrisponde alla presa del frigorifero, deve essere sostituito da un rivenditore autorizzato o altra persona qualificata per evitare rischi.
- Una spina con messa a terra speciale è stata collegata al cavo di alimentazione del frigorifero. È stata utilizzata con una presa con messa a terra speciale di 16 ampere o 10 ampere a seconda del paese di distribuzione del prodotto.

Se non sono presenti prese di questo tipo, farla installare da un elettricista autorizzato.

- Questa apparecchiatura può essere usata da bambini a partire dagli 8 anni e da persone con capacità fisiche, sensoriali o mentali ridotte o senza esperienza, unicamente se con la supervisione di una persona adulta o se in possesso di istruzioni relativamente all'uso sicuro del dispositivo senza provocare pericoli. I bambini non devono giocare con l'apparecchiatura. Pulizia e manutenzione non vanno eseguite da bambini senza sorveglianza.
- I bambini dai 3 agli 8 anni possono caricare e scaricare dispositivi di refrigerazione. Non ci si aspetta che i bambini eseguano pulizia o manutenzione del dispositivo, non ci si aspetta che i bambini molto piccoli (0-3 anni) facciano uso dei dispositivi, non ci si aspetta che i bambini piccoli (3-8 anni) usino i dispositivi in modo sicuro a meno che non vengano sorvegliati costantemente, i bambini più grandi (8-14 anni) e le persone vulnerabili sono in grado di usare i dispositivi dopo aver ricevuto appropriata supervisione o istruzioni sull'utilizzo dei dispositivi. Non ci si aspetta che le persone molto vulnerabili usino i dispositivi in modo sicuro prima di aver ricevuto sorveglianza continua.
- Se il cavo di alimentazione è danneggiato, deve essere sostituito da un rivenditore autorizzato o altra persona qualificata per evitare rischi.
- Questo apparecchio non è concepito per essere utilizzato ad altitudini superiori a 2000 m.

Per evitare la contaminazione degli alimenti, si prega di seguire le seguenti istruzioni:

- L'apertura prolungata dello sportello può causare un significativo aumento della temperatura nei vani del dispositivo.

- Pulire regolarmente le superfici che possono venire a contatto con gli alimenti ed i sistemi di drenaggio accessibili.
- Conservare la carne ed il pesce crudi in appositi contenitori in frigorifero, in modo che non vengano a contatto con altri alimenti o che non colino su di essi.
- Gli scomparti per surgelati a due stelle sono adatti per la conservazione di alimenti precedentemente congelati, la conservazione o la produzione di gelato e la produzione di cubetti di ghiaccio.
- Gli scomparti a una, due e tre stelle non sono adatti al congelamento di alimenti freschi.
- Se il dispositivo di refrigerazione viene lasciato vuoto per lunghi periodi, spegnere, sbrinare, pulire, asciugare e lasciare la porta aperta per evitare la formazione di muffa al suo interno.

Assistenza

- Per la riparazione dell'apparecchio contattare il Centro di assistenza autorizzato. Utilizzare soltanto parti di ricambio originali.
- Attenzione: le riparazioni effettuate in autonomia o da non professionisti possono avere conseguenze sulla sicurezza e potrebbero annullare la garanzia.
- Le parti di ricambio seguenti saranno disponibili per 7 anni dopo l'interruzione della produzione del modello: termostati, sensori di temperatura, circuiti stampati, fonti luminose, maniglie di sportelli, cardini di sportelli, vassoi e cestelli.
- Alcune di queste parti di ricambio sono disponibili soltanto per tecnici professionisti e non tutte le parti di ricambio sono adatte a tutti i modelli.
- Le guarnizioni per gli sportelli saranno disponibili per 10 anni a seguito dell'interruzione della produzione di un modello.

Frigoriferi vecchi e fuori produzione

- Se il vecchio frigo dispone di un blocco, rimuoverlo prima di smaltirlo per evitare incidenti con i bambini.
- I frigo e i freezer vecchi contengono materiale isolante e refrigerante con CFC. Si prega di quindi di prestare particolare attenzione in fase di smaltimento per non inquinare l'ambiente.

Informazione agli utenti



Il simbolo del cassonetto barrato riportato sull'apparecchiatura indica che il prodotto, alla fine della sua vita utile, deve essere raccolto separatamente dagli altri rifiuti. L'utente finale dovrà conferire l'apparecchiatura giunta a fine vita agli idonei centri di raccolta differenziata dei rifiuti elettronici ed elettrotecnici, oppure riconsegnarla al rivenditore al momento dell'acquisto di una nuova apparecchiatura di tipo equivalente, in ragione di uno a uno. L'adeguata raccolta differenziata per l'avvio successivo dell'apparecchiatura dismessa al riciclaggio, al trattamento o allo smaltimento ambientalmente compatibile contribuisce ad evitare possibili effetti sull'ambiente e sulla salute e favorisce il riciclo dei materiali di cui è composta l'apparecchiatura. Lo smaltimento abusivo del prodotto da parte dell'utente comporta l'applicazione delle sanzioni amministrative di cui al D.Lgs. n. 152 del 3 aprile 2006.

Note:

- Questo apparecchio è prodotto per l'uso all'interno di abitazioni private e può essere impiegato solo in contesti domestici e per gli scopi indicati. Esso non è indicato per l'uso comune o commerciale. Tale uso invaliderà la garanzia dell'apparecchio e il produttore declina ogni responsabilità per danni subiti.
- Questo apparecchio è prodotto per l'uso all'interno di abitazioni e destinato esclusivamente alla refrigerazione / conservazione degli alimenti. Esso non è adatto all'uso commerciale o comune e/o per conservare sostanze diverse dagli alimenti. Il produttore declina ogni responsabilità per danni derivanti dalla mancata osservanza di queste indicazioni.

Avvertenze di sicurezza

- Non usare prese multiple o prolunghe.
- Non collegare prese danneggiate, lacerate o vecchie.
- Non tirare, piegare o curvare il cavo.



- Non utilizzare adattatori.
- Il dispositivo è stato progettato per essere usato da adulti, non consentire ai bambini di giocare col dispositivo e non lasciare che si attacchino alla porta con tutto il loro peso.
- Non togliere o collegare la presa con le mani bagnate per evitare scosse elettriche!
- Non posizionare bottiglie di vetro o lattine nel vano freezer. Le bottiglie o lattine potrebbero esplodere.
- Non posizionare materiali esplosivi o infiammabili nel frigo per la propria

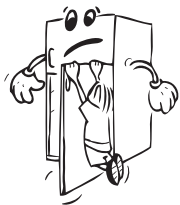

sicurezza. Posizionare le bevande con elevato contenuto alcolico in verticale e chiudendole saldamente nello scomparto frigorifero.

- Per prendere il ghiaccio nel vano freezer, non toccarlo per evitare ustioni e/o tagli.
- Non toccare i cibi congelati con le mani umide! Non mangiare gelato e cubetti di ghiaccio subito dopo averli estratti dallo scomparto congelatore!
- Non ricongelare i cibi congelati dopo averli scongelati. Questa operazione potrebbe provocare conseguenze come ad esempio episodi di intossicazione alimentare.
- Non coprire la struttura o la parte superiore del frigo con elementi esterni. Ciò influisce sulle prestazioni del frigorifero.
- Fissare gli accessori del frigo durante il trasporto per evitare che si danneggino.



Installazione e funzionamento del frigorifero

Prima di iniziare a utilizzare il frigorifero, prestare attenzione ai seguenti punti:

- Il voltaggio di funzionamento del frigo è 220-240 V a 50Hz.
- Il cavo di alimentazione del frigorifero ha una presa con messa a terra. La presa dovrebbe essere usata con una presa di terra dotata, al minimo, di un fusibile da 16 ampere. Nel caso in cui non si disponga di una presa conforme, rivolgersi a un tecnico qualificato.
- Non ci assumiamo la responsabilità di danni che potrebbero verificarsi in seguito a un uso senza messa a terra.
- * Posizionare il frigorifero in un punto che non lo esponga alla luce solare diretta
- Il dispositivo si deve trovare ad almeno 50 cm da stufe, forni e dispositivi di riscaldamento. Dovrebbe inoltre trovarsi ad almeno 5 cm di distanza da forni elettrici.
- Non utilizzare il frigorifero all'aperto o lasciare sotto la pioggia.
- Quando il frigorifero si trova vicino a un congelatore, ci dovrebbero essere almeno 2 cm per evitare umidità sulla superficie esterna.
- Lo spazio libero superiore richiesto per l'apparecchio può essere calcolato in base alle dimensioni fornite nel capitolo Dimensioni.
- Non mettere oggetti, soprattutto se pesanti, sul frigorifero.
- I piedini anteriori regolabili dovrebbero essere fissati all'altezza giusta per consentire al frigorifero di funzionare in modo stabile e corretto. Sarà possibile ruotare i piedini girandoli in senso orario (o in direzione opposta). Ciò dovrebbe essere fatto prima di collocare gli alimenti all'interno del frigorifero.
- Prima di usare il frigorifero, pulirlo accuratamente con acqua e aggiungere un cucchiaino di bicarbonato di sodio; quindi, risciacquare con acqua pulita e asciugare. Posizionare tutte le componenti dopo la pulizia.
- Installare i due distanziali in plastica (gli elementi applicati sulle serpentine nere - il condensatore - presenti sul retro del frigorifero) ruotandoli di 90° (come illustrato nella figura) per evitare che il condensatore tocchi la parete.
- Se si posiziona l'apparecchio contro una parete in un'installazione libera, installare i distanziatori posteriori al fine di garantire la massima distanza possibile.

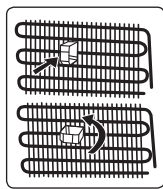

Prima di usare il frigo

- Quando viene usato per la prima volta o dopo il trasporto, tenere il frigorifero dritto per 3 ore, quindi collegare la spina per garantire un corretto funzionamento. In caso contrario, il compressore potrebbe venire danneggiato.
- Il frigorifero potrebbe emettere un cattivo odore al primo utilizzo; è normale. Non appena inizia a raffreddarsi il cattivo odore scompare.

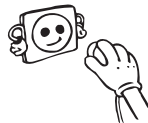

Illuminazione interna



AVVERTENZA!

Rischio di scarica elettrica.

- Riguardo alla/e lampadina/e all'interno di questo prodotto e alle lampadine di ricambio vendute separatamente: Queste lampadine sono progettate per resistere a condizioni fisiche estreme negli apparecchi domestici, quali temperatura, vibrazione, umidità, o sono progettate per segnalare informazioni sullo stato operativo dell'apparecchio. Non sono destinate all'uso in altre applicazioni e non sono idonee per l'illuminazione di ambienti domestici.

Dimensioni

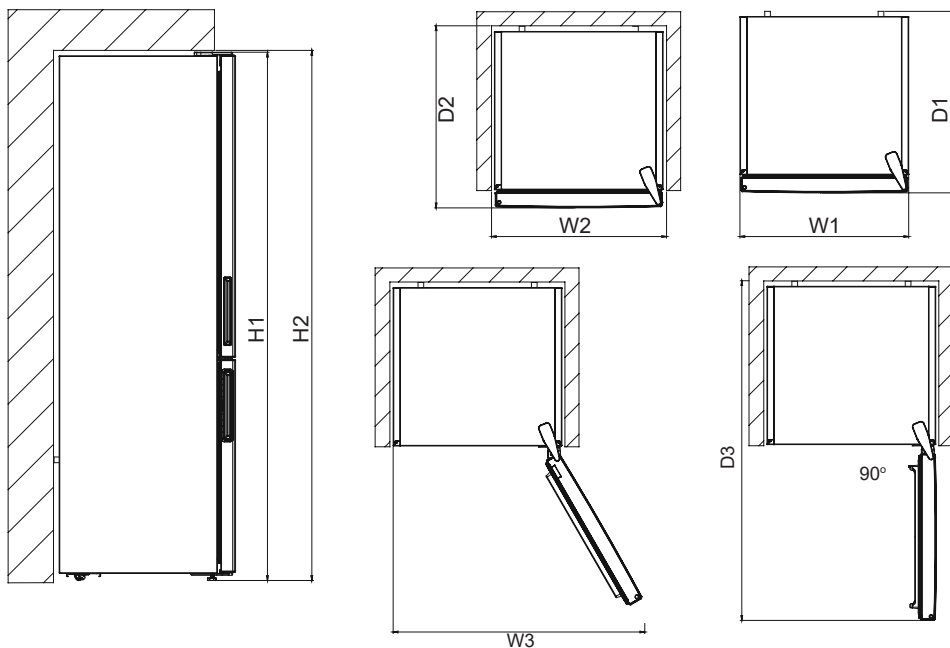

Dimensioni complessive ¹		
H1*	mm	1860
W1	mm	595
D1	mm	650

¹ altezza, larghezza e profondità dell'apparecchio senza la maniglia

*Compresa l'altezza della cerniera superiore (10 mm).

Spazio necessario durante l'uso ²		
H2	mm	1900
W2	mm	600
D2	mm	718

² altezza, larghezza e profondità dell'apparecchio inclusa la maniglia, oltre allo spazio necessario per la libera circolazione dell'aria di raffreddamento

Spazio complessivo necessario durante l'uso ³		
W3	mm	917
D3	mm	1158

³ altezza, larghezza e profondità dell'apparecchio inclusa la maniglia, oltre allo spazio necessario per la libera circolazione dell'aria di raffreddamento, più lo spazio necessario per consentire l'apertura dello sportello fino all'angolo minimo che permette la rimozione di tutta l'apparecchiatura interna

PARTE - 2. USO DELL'APPARECCHIO

Informazioni sulla tecnologia di raffreddamento di nuova generazione

I freezer con la nuova tecnologia di raffreddamento di nuova generazione hanno un diverso sistema di funzionamento rispetto ai freezer statici. Nei normali freezer, l'aria umida che entra nel freezer e il vapore acqueo emanato dal cibo, si trasforma in brina nel comparto freezer. Per poter sciogliere questa brina, in altre parole scongelare, il frigo deve essere scollegato. Per poter tenere al freddo i cibi durante il periodo di sbrinamento, l'utente deve conservare il cibo altrove e l'utente deve pulire il ghiaccio residuo e la brina accumulata.

La situazione è completamente diversa nei comparti frigo dotati della nuova tecnologia di raffreddamento di nuova generazione. Con l'aiuto del ventilatore, in tutto il comparto freezer viene emessa aria fredda e secca. Come risultato dell'aria fredda soffiata facilmente in tutto il comparto, anche negli spazi tra i ripiani, il cibo può essere congelato in modo uniforme e corretto. E senza brina.

La configurazione del comparto frigorifero sarà simile a quella del comparto freezer. L'aria emessa dalla ventola situata sulla parte superiore del comparto frigo viene raffreddata mentre passa tra lo spazio dietro la condotta d'aria. Allo stesso tempo, l'aria soffiata attraverso i fori sulla condotta d'aria in modo che il processo di raffreddamento sia completato con successo nel comparto frigorifero. I fori sulla condotta d'aria sono progettati per una distribuzione uniforme dell'aria in tutto il comparto.

Poiché tra il comparto frigo e freezer non passa aria, non vengono miscelati odori.

Di conseguenza, il frigo con la tecnologia di raffreddamento di nuova generazione è facile da utilizzare e offre un accesso ad un elevato volume e un aspetto estetico.

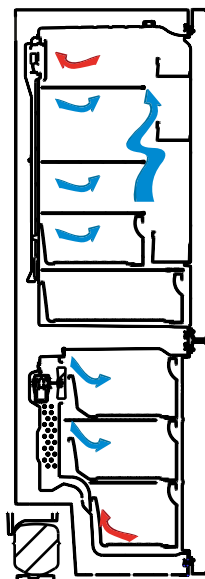

Display e pannello di controllo

Utilizzo del Pannello di controllo

1. Consente la configurazione del freezer.
2. Consente la configurazione del cooler.
3. Schermata valore impostazione freezer
4. Schermata valore impostazione cooler
5. Simbolo modalità Economy
6. Simbolo Super Freeze
7. Simbolo allarme.

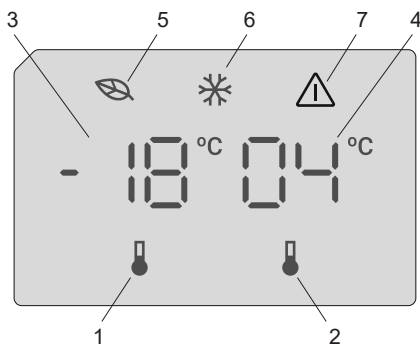

Funzionamento del Freezer Frigorifero

Allarme temperatura elevata [solo per modelli selezionati]

 L'allarme si spegne quando si collega l'apparecchiatura all'alimentazione per la prima volta.

Vano frigorifero

L'allarme si spegne quando la temperatura del frigorifero è superiore a 10 °C.

Durante l'allarme:

- il display mostra il codice di E10 errore lampeggiante,
- la spia di allarme lampeggia,
- l'allarme acustico emette un segnale.

Scomparto congelatore

L'allarme si spegne quando la temperatura del congelatore è superiore a -9°C.

Durante l'allarme:

- il display mostra il codice di E09 errore lampeggiante,
- la spia di allarme lampeggia,
- l'allarme acustico emette un segnale.

Spegnimento dell'allarme

- Premere un tasto qualsiasi sul pannello dei comandi per disattivare l'allarme. Sul display compare la temperatura massima raggiunta dallo scomparto e la spia di allarme lampeggia fino al ripristino della temperatura.
- Il segnale acustico di allarme si spegne automaticamente dopo 1 ora. L'indicatore di allarme lampeggia e il codice di errore rimane sul display.
- Se l'apparecchiatura torna alla temperatura impostata, l'allarme si spegne e il display normale viene ripristinato. Controllare che gli alimenti all'interno non siano rovinati o scongelati. Se sì, vedere la sezione "Scongelo".

 Fare riferimento alla sezione "Regolazione della temperatura" per impostare la temperatura di ogni scomparto.

Una volta collegato il prodotto, tutti i simboli saranno visualizzati per 2 secondi e i valori iniziali saranno visualizzati come -18°C sull'indicatore di regolazione del freezer e +4°C sull'indicatore di regolazione del frigorifero.

Illuminazione (se disponibile)

Quando l'apparecchio viene collegato all'alimentazione per la prima volta, le luci interne potrebbero accendersi 1 minuto dopo, a causa dei test di apertura.

Impostazioni temperatura freezer

- Il valore iniziale della temperatura per l'indicatore di impostazione del freezer è -18 °C.
- Premere il pulsante di impostazione del freezer una volta.
Quando si preme il pulsante la prima volta, il valore precedente lampeggerà sullo schermo.
- Premendo questo pulsante, la temperatura diminuirà di conseguenza.
- Se si continua a premere lo stesso pulsante, si riavvia da -16 °C.



NOTA: La modalità Eco si attiva automaticamente quando la temperatura dello scomparto freezer è impostata su -18 °C.

Impostazioni temperatura frigorifero

- Il valore iniziale della temperatura per l'indicatore di impostazione del freezer è +4 °C.
- Premere una volta il pulsante del cooler.
- Premendo questo pulsante, la temperatura diminuirà di conseguenza.
- Se si continua a premere lo stesso pulsante, si riavvia da +8 °C.

Modalità Super Freeze

Scopo

- Congelare una grande quantità di cibo che non può essere contenuta nel ripiano "fast freeze".
- Congelare piatti pronti.
- Congelare velocemente cibi freschi, per mantenerne la freschezza.

Modalità d'uso

Per attivare la modalità Super Freeze, tenere premuto il pulsante di impostazione della temperatura del freezer per 3 secondi. Una volta impostata la modalità Super freeze, il simbolo Super Freeze sull'indicatore si accenderà e il dispositivo emetterà un bip per confermare l'attivazione della modalità.



Durante la Modalità Super Freeze

- La temperatura del cooler può essere regolata. In questo caso la modalità super freeze continua.
- La modalità Economy non può essere selezionata.
- La modalità Super Freeze può essere annullata nello stesso modo in cui è stata selezionata.

Note:

- La quantità massima di alimenti freschi (in chilogrammi) da congelare entro 24 ore è mostrata sull'etichetta dell'apparecchio.
- Per ottenere le migliori prestazioni dall'apparecchio con capacità massima del freezer, impostare l'apparecchio in modalità Super Freeze attiva 3 ore prima di riporre gli alimenti freschi all'interno del freezer.



La modalità Super Freeze sarà automaticamente annullata dopo 24 ore o quando la temperatura del sensore del freezer scende al di sotto di -32 °C.

Impostazioni raccomandate per la temperatura del comparto del freezer e del cooler

Comparto freezer	Comparto frigorifero	Note
-18 °C	4 °C	Per uso regolare e prestazioni migliori.
-20 °C, -22 °C o -24 °C	4 °C	Raccomandato quando la temperatura ambiente supera 30°C.
Modalità Super Freeze	4 °C	Si deve usare quando si desidera congelare gli alimenti in un breve periodo di tempo.
-18 °C, -20 °C, -22 °C o -24 °C	2 °C	Queste impostazioni di temperatura devono essere usate quando la temperatura ambiente è alta o se si pensa che lo scomparto frigo non è abbastanza freddo perché lo sportello è aperto spesso.

Funzione allarme sportello aperto

Se lo sportello del frigorifero rimane aperto per più di 2 minuti, il dispositivo emetterà un bip.

Avvertenze riguardanti la regolazione della temperatura

- Per ragioni di efficienza, si sconsiglia di utilizzare il frigorifero in ambienti con temperatura inferiore a 10 °C.
- Non cercare di modificare un'impostazione mentre è già in corso un'altra modifica.
- La temperatura ambiente, la temperatura degli alimenti appena introdotti e la frequenza di apertura della porta influenzano la temperatura dello scomparto frigorifero. Se necessario, modificare la temperatura impostata.
- La prima volta che l'apparecchio viene acceso, mantenerlo in funzione per 24 ore consecutive in modo da raggiungere la corretta temperatura di funzionamento. Durante questo periodo, non aprire la porta e non introdurre grandi quantità di alimenti nell'apparecchio.
- E' disponibile una funzione di ritardo di 5 minuti per evitare danni al compressore del frigo, quando si stacca e si riattacca la presa per azionarlo oppure in caso di interruzione dell'energia. Il frigorifero inizierà a funzionare in modo normale dopo 5 minuti.
- L'apparecchio è progettato per funzionare nell'intervallo di temperatura ambiente definito dagli standard, in base alla classe climatica specificata sulla targhetta informativa. Si sconsiglia di utilizzare il frigorifero in ambienti la cui temperatura non è compresa nell'intervallo specificato, in quanto ciò ridurrebbe l'efficienza del sistema di refrigerazione.
- Il tuo apparecchio è progettato per funzionare nell'intervallo di temperatura ambiente definito dagli standard (classi T/SN: 10 °C – 43 °C), in base alla classe climatica specificata sulla targhetta informativa. Per ragioni di efficienza del sistema refrigerante, si sconsiglia di utilizzare il apparecchio in ambienti la cui temperatura non è compresa nell'intervallo specificato. Tenere presenti le avvertenze riportate nel manuale.

Classe climatica	Significato	Temperatura ambiente
T	Tropicale	Questo apparecchio refrigerante è destinato all'uso a temperature ambienti comprese tra 16 °C e 43 °C.
ST	Subtropicale	Questo apparecchio refrigerante è destinato all'uso a temperature ambienti comprese tra 16 °C e 38 °C.
N	Temperato	Questo apparecchio refrigerante è destinato all'uso a temperature ambienti comprese tra 16 °C e 32 °C.
SN	Temperato esteso	Questo apparecchio refrigerante è destinato all'uso a temperature ambienti comprese tra 10 °C e 32 °C.

Questa apparecchiatura è destinata ad essere utilizzata a temperature ambiente che vanno da 10°C a 43°C. Il corretto funzionamento dell'apparecchiatura può essere garantito solo nel rispetto delle temperature indicate.

Spia della temperatura

Per aiutarvi a regolare meglio il vostro frigorifero, lo abbiamo dotato di una spia della temperatura posizionata nella zona più fredda.

Per conservare meglio gli alimenti nel frigorifero, soprattutto nella zona più fredda, accertatevi che la spia della temperatura visualizzi il messaggio "OK". Se il messaggio "OK" non viene visualizzato, questo significa che la regolazione della temperatura non è stata effettuata correttamente.

Dal momento che "OK" viene visualizzato su sfondo nero, è difficile vedere questa indicazione se la spia della temperatura è scarsamente illuminata. Per vedere chiaramente l'indicazione, è necessario disporre di una quantità di luce sufficiente.

Ogni volta che viene regolata la temperatura, attendere che questa si stabilizzi all'interno dell'apparecchio, prima di procedere, se necessario, ad una nuova regolazione. Si raccomanda di modificare l'impostazione della temperatura gradualmente e di attendere almeno 12 ore prima di iniziare un nuovo controllo ed effettuare una potenziale modifica.

NOTA: A seguito di aperture ripetute (o apertura prolungata) della porta o dopo l'introduzione di alimenti freschi nel frigorifero, è normale che l'indicazione "OK" non venga visualizzata nella spia della regolazione della temperatura. In caso di accumulo anomalo di cristalli di ghiaccio (apparecchio sovraccarico, temperatura ambiente elevata, frequenti aperture della porta) nell'evaporatore del comparto frigorifero (parete inferiore dell'apparecchio), impostare un livello di temperatura inferiore, fino ad ottenere nuovamente dei periodi di inattività del compressore.

Introduzione di alimenti nella zona più fredda del frigorifero



Gli alimenti si conservano meglio se inseriti nella zona di raffreddamento appropriata. La zona più fredda si trova appena sopra la verduriera.

Il simbolo che segue indica la zona più fredda del frigorifero.

Per essere sicuri di avere una bassa temperatura in questa zona, accertatevi che il ripiano sia collocato al livello di questo simbolo, come illustrato nella figura.

Il limite superiore della zona più fredda è indicato dal lato inferiore dell'etichetta adesiva (testa della freccia). Il ripiano superiore della zona più fredda deve essere allo stesso livello della testa della freccia. La zona più fredda si trova al di sotto di questo livello.

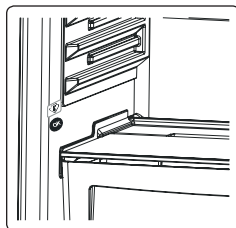

Accessori

Vaschetta per il ghiaccio

- Riempire di acqua la vaschetta per il ghiaccio e collocarla nello scomparto congelatore.
- Una volta che l'acqua è completamente gelata, torcere la vaschetta come mostrato sotto per estrarre i cubetti di ghiaccio.

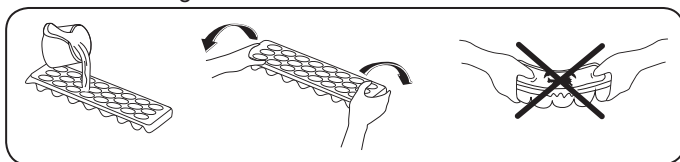



Cassetti del congelatore

I cassetti presenti nello scomparto congelatore facilitano l'accesso agli alimenti in esso conservati.

Per rimuovere i cassetti:

- Estrarre quanto più possibile il cassetto.
- Tirare la parte anteriore del cassetto verso l'alto e verso l'esterno

 Per ricollocare in sede i cassetti, compiere la procedura inversa a quella sopra descritta.

 Mentre si estraggono i cassetti, tenerli sempre per la maniglia.

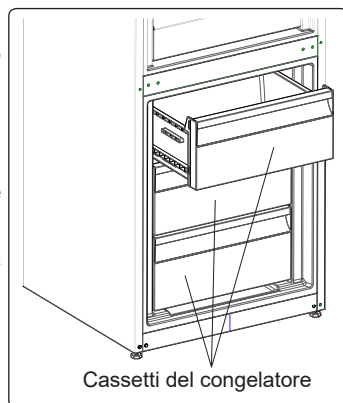

Scomparto freschezza extra (In alcuni modelli)

Ideale per mantenere il sapore e la consistenza di salumi e formaggi. Il cassetto estraibile garantisce un ambiente con una temperatura inferiore rispetto al resto del frigorifero, grazie alla circolazione attiva di aria fredda.

Rimozione del ripiano congelatore

- Estrarre il congelatore verso di sé, facendolo scorrere sui binari.
- Tirare il ripiano congelatore verso l'alto per rimuoverlo dal binario.

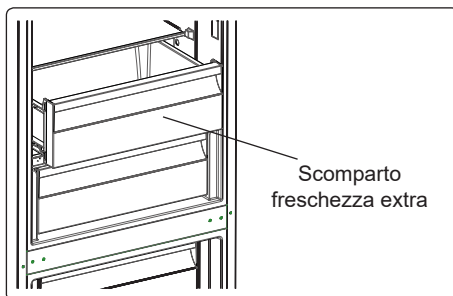

Regolatore di umidità (In alcuni modelli)

Quando il cassetto verdura è pieno, si consiglia di aprire il regolatore di umidità posto dietro il ripiano copricassetto. Ciò permette di controllare il flusso dell'aria e il tasso di umidità all'interno del cassetto, prolungando la durata degli alimenti in esso conservati.

Il regolatore di umidità, posto dietro il ripiano copricassetto, deve essere aperto se si nota la formazione di condensa sul ripiano in vetro.

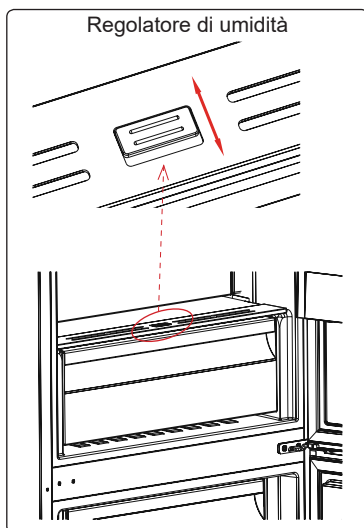



Le descrizioni nelle immagini e nel testo della sezione potrebbero variare in base al modello di frigorifero.

PARTE - 3. CONSERVAZIONE DEGLI ALIMENTI

Scomparto frigorifero



- Lo scomparto per gli alimenti freschi è contrassegnato (sulla targhetta dati) con .
- Per ridurre l'umidità ed evitare la conseguente formazione di brina, conservare sempre i liquidi introdotti nello scomparto frigorifero all'interno di contenitori sigillati. La brina tende a concentrarsi nelle parti più fredde dell'evaporatore e, col passare del tempo, l'apparecchio richiederà sbrinatorie più frequenti.
- Non introdurre mai cibi caldi nel frigorifero. Gli alimenti caldi devono essere lasciati raffreddare a temperatura ambiente e disposti in modo da assicurare un'adeguata circolazione dell'aria all'interno dello scomparto frigorifero.
- Assicurarsi che nessun oggetto venga direttamente a contatto con la parete posteriore dell'apparecchio, poiché in questo caso si formerebbe della brina alla quale potrebbero aderire le confezioni dei prodotti. Non aprire frequentemente la porta del frigorifero.
- Si raccomanda di confezionare non strettamente la carne e il pesce pulito e collocarli sul ripiano in vetro appena sopra il cassetto verdura, dove l'aria più fredda garantisce le migliori condizioni di conservazione.
- Sistemare frutta e verdura sciolte negli appositi cassetti verdure.
- Mantenere separata la frutta dalla verdura contribuisce ad evitare che la conservazione delle verdure sensibili all'etilene (vegetali a foglia verde, broccoli, carote ecc.) venga influenzata dalla presenza di frutti che rilasciano tale gas (banane, pesche, albicocche, fichi ecc.).
- Non collocare verdura umida o bagnata nel frigorifero.
- Il periodo massimo di conservazione di tutti i prodotti alimentari dipende dalla qualità originaria del cibo e dall'ininterrotto mantenimento del ciclo di refrigerazione prima della collocazione nell'apparecchio.
- Per evitare contaminazioni reciproche, non conservare le carni insieme alla frutta o alla verdura. L'acqua eventualmente rilasciata dalla carne può contaminare altri prodotti presenti nel frigorifero. Si raccomanda di confezionare le carni e di pulire i ripiani da eventuali perdite di liquido.
- Non collocare gli alimenti davanti alle aperture del condotto dell'aria.
- Consumare gli alimenti confezionati entro la data di scadenza raccomandata.

 **NOTA:** La configurazione con i cassetti nella parte inferiore dell'apparecchio, con i ripiani distribuiti in maniera uniforme e una posizione degli scomparti nello sportello che non incide sul consumo energetico, consente un impiego più efficiente dell'energia.

 **NOTA:** si consiglia di non conservare patate, cipolle e aglio nel frigorifero.
La seguente tabella rappresenta una guida rapida che illustra il modo più efficiente di conservare all'interno dello scomparto frigorifero gli alimenti dei principali gruppi.

Alimenti	Periodo massimo di conservazione	Come e dove collocarli
Frutta e verdura	1 settimana	Cassetto verdura
Carne e pesce	2 - 3 giorni	Confezionare in pellicola di plastica, sacchetti o contenitori per carni e sistemare sul ripiano in vetro

Alimenti	Periodo massimo di conservazione	Come e dove collocarli
Formaggi freschi	3 - 4 giorni	Sull'apposito ripiano della porta
Burro e margarina	1 settimana	Sull'apposito ripiano della porta
Prodotti in bottiglia, p. es. latte e yoghurt	Fino alla data di scadenza raccomandata dal produttore	Sull'apposito ripiano della porta
Uova	1 mese	Sull'apposito ripiano della porta
Cibi cotti	2 giorni	Su tutti i ripiani

Scomparto congelatore

- Lo scomparto congelatore è contrassegnato con .
- Lo scomparto congelatore è usato per conservare cibi congelati, congelare alimenti freschi e produrre cubetti di ghiaccio.
- Utilizzare il ripiano "fast freezing" per congelare il cibo di casa (e ogni altro cibo che deve congelare rapidamente) più rapidamente, grazie alla potenza di congelamento maggiore del ripiano di raffreddamento. Il ripiano "fast freezing" è il cassetto superiore dello scomparto freezer.
- Per congelare il cibo fresco; avvolgere e sigillare correttamente gli alimenti freschi, in modo che la confezione sia chiusa ermeticamente e non vi siano fuoriuscite. Sacchetti speciali per freezer, sacchetti in polietilene e fogli di alluminio e contenitori di plastica sono l'ideale.
- Non collocare alimenti freschi accanto a cibi congelati, poiché questi ultimi potrebbero decongelarsi.
- Prima di congelare alimenti freschi, suddividerli in porzioni consumabili in un unico pasto.
- Una volta scongelato il cibo, consumarlo entro un breve periodo di tempo.
- Non introdurre mai alimenti caldi nello scomparto congelatore, poiché ciò decongelerebbe i prodotti congelati.
- In merito alla conservazione dei cibi congelati, seguire sempre le istruzioni riportate dal produttore sulle confezioni. In assenza di informazioni, non conservare il cibo per più di tre mesi dalla data di acquisto.
- Quando si acquista del cibo congelato, accertarsi sempre che sia stato conservato nelle corrette condizioni e che la confezione non sia danneggiata.
- Il cibo congelato deve essere trasportato in contenitori adatti e riposto appena possibile nel congelatore.
- Non acquistare cibo congelato la cui confezione presenta segni di umidità o rigonfiamenti anomali. È infatti probabile che tali confezioni siano state conservate a temperature inadeguate e che il loro contenuto si sia deteriorato.
- Il periodo massimo di conservazione del cibo congelato dipende dalla temperatura ambiente, dalla regolazione del termostato, dalla frequenza con la quale viene aperta la porta dello scomparto congelatore, dal tipo di alimento e dalla quantità di tempo occorsa per trasportare dal punto vendita all'abitazione i prodotti. Seguire sempre le istruzioni riportate sulle confezioni e non superare mai il periodo massimo di conservazione indicato.

- La massima quantità di alimenti freschi (in chilogrammi) congelabile nell'arco di 24 ore è indicata sull'etichetta dell'apparecchio.



NOTA: se si tenta di aprire la porta immediatamente dopo averla chiusa, si incontra una certa resistenza. Ciò è normale. Una volta ristabilito l'equilibrio fra le pressioni interna ed esterna, la porta si aprirà facilmente.

Nota importante:

- Non ricongelare mai il cibo scongelato.
- L'aroma di alcune spezie usate in cucina (anice, basilico, crescione, aceto, aromi vari, zenzero, aglio, cipolla, senape, timo, maggiorana, pepe nero ecc.) può cambiare e diventare più marcato nei cibi conservati per lunghi periodi. Si consiglia pertanto di aggiungere solo piccole quantità di aromi al cibo da congelare, oppure di aggiungere gli aromi solo dopo lo scongelamento.
- Il periodo di conservazione dei cibi congelati dipende dal tipo di olio usato. Oli adatti al congelamento sono la margarina, il grasso di vitello, l'olio d'oliva e il burro. Inadatti risultano invece l'olio di arachide e il grasso di maiale.
- Il cibo in forma liquida deve essere congelato in recipienti di plastica, mentre per gli altri alimenti si useranno pellicole o sacchetti in plastica.



La seguente tabella fornisce una guida rapida che illustra il modo più efficiente di conservare nello scomparto congelatore i principali gruppi di alimenti.

Carne e pesce	Preparazione	Periodo massimo di conservazione (mesi)
Bistecche	Confezionare in alluminio/plastica	6 - 8
Carne di agnello	Confezionare in alluminio/plastica	6 - 8
Arrosto di vitello	Confezionare in alluminio/plastica	6 - 8
Spezzatino di vitello	In piccoli pezzi	6 - 8
Spezzatino di agnello	In pezzi	4 - 8
Carne trita	Confezionare senza l'uso di aromi	1 - 3
Fratraglie (in pezzi)	In pezzi	1 - 3
Salame/bologna	Confezionare anche se dotati di pelle	1 - 3
Pollo e tacchino	Confezionare in alluminio/plastica	4 - 6
Oca e anatra	Confezionare in alluminio/plastica	4 - 6
Camoscio, coniglio, cinghiale	In porzioni da 2,5 kg o filetti	6 - 8
Pesci d'acqua dolce (salmone, carpa, trota, lavarello)	Dopo aver eliminato le interiora e le scaglie, lavare e asciugare il pesce. Rimuovere se necessario la testa e la coda	2
Pesci magri (spigola, rombo, platessa)		4
Pesci grassi (sgombro, pesce serra, acciughe)		2 - 4
Molluschi e crostacei	Pulire e confezionare in sacchetti	4 - 6

Carne e pesce	Preparazione	Periodo massimo di conservazione (mesi)
Caviale	Nella confezione originale, o in contenitori di alluminio o plastica	2 - 3
Lumache	In acqua salata, o in contenitori di alluminio o plastica	3

 **NOTA:** le carni scongelate vanno cotte come le carni fresche. Se una volta scongelata la carne non viene cotta, non deve essere nuovamente congelata.

Frutta e verdura	Preparazione	Periodo massimo di conservazione (mesi)
Fagiolini	Lavare, tagliare a pezzetti e sbollentare in acqua	10 - 13
Fagioli	Sgranare, lavare e sbollentare in acqua	12
Cavoli	Pulire e sbollentare in acqua	6 - 8
Carote	Pulire, tagliare a pezzetti e sbollentare in acqua	12
Peperoni	Eliminare il gambo, tagliare a metà, rimuovere la parte centrale e sbollentare in acqua	8 - 10
Spinaci	Lavare e sbollentare in acqua	6 - 9
Cavolfiore	Rimuovere le foglie, tagliare a pezzi il cuore e immergerlo per qualche tempo in acqua con po' di succo di limone	10 - 12
Melanzane	Lavare e tagliare in pezzi di 2 cm	10 - 12
Mais	Pulire e confezionare intero oppure in grani	12
Mele e pere	Sbucciare e tagliare a fette	8 - 10
Albicocche e pesche	Tagliare a metà e rimuovere il nocciolo	4 - 6
Fragole e more	Lavare e rimuovere il picciolo	8 - 12
Cooked fruits	Aggiungere al contenitore il 10 % di zucchero	12
Prugne, ciliegie, amarene	Lavare e rimuovere il picciolo e il nocciolo	8 - 12

	Periodo massimo di conservazione (mesi)	Tempo di scongelamento a temperatura ambiente (ore)	Tempo di scongelamento in forno (minuti)
Pane	4 - 6	2 - 3	4-5 (220-225 °C)
Biscotti	3 - 6	1 - 1,5	5-8 (190-200 °C)
Paste crude	1 - 3	2 - 3	5-10 (200-225 °C)
Torte	1 - 1,5	3 - 4	5-8 (190-200 °C)
Pasta fillo	2 - 3	1 - 1,5	5-8 (190-200 °C)
Pizza	2 - 3	2 - 4	15-20 (200 °C)

Prodotti caseari	Preparazione	Periodo massimo di conservazione (mesi)	Condizioni di conservazione
Latte confezionato (omogeneizzato)	Nella confezione originale	2 - 3	Latte puro – nella confezione originale
Formaggio, eccetto formaggi freschi	Tagliare a fette	6 - 8	Per brevi periodi di conservazione si può usare la confezione originale. Per periodi più lunghi, confezionare in alluminio/plastica
Burro, margarina	Nella confezione originale	6	-

PARTE - 4. PULIZIA E MANUTENZIONE

 Scollegare l'apparecchio dalla rete elettrica prima di pulirlo.

 Non lavare l'apparecchio versandovi sopra acqua.

 Non usare prodotti abrasivi, detergenti o saponi per pulire l'apparecchio.

• Pulire regolarmente l'apparecchio con bicarbonato di sodio sciolto in acqua tiepida. Dopo il lavaggio, sciacquare con acqua pulita e asciugare accuratamente. Una volta terminata la pulizia, ricollegare con le mani asciutte la spina all'alimentazione.

• Fare attenzione che l'acqua non penetri nell'alloggiamento della lampada o altri componenti elettrici.



• Pulire a mano separatamente gli accessori con acqua e sapone. Non lavare gli accessori in lavastoviglie.



• Pulire il condensatore con una spazzola almeno due volte all'anno. Questa pratica contribuisce a ridurre i consumi energetici e ad aumentare la produttività.



  Durante la pulizia, l'apparecchio deve essere scollegato dalla rete elettrica.

Sbrinamento

Il frigorifero è dotato di una funzione di sbrinamento automatico. L'acqua prodotta in seguito allo sbrinamento viene convogliata attraverso il condotto di raccolta nell'apposito contenitore posto sul retro dell'apparecchio, dove evapora spontaneamente.

- Accertarsi di avere disconnesso la spina dell'apparecchio dalla rete elettrica prima di pulire il contenitore di evaporazione.
- A questo scopo, estrarre il contenitore di evaporazione dalla sua sede rimuovendo le viti come indicato nella figura. Pulire periodicamente con acqua e sapone il contenitore di evaporazione. Ciò eviterà la formazione di cattivi odori.

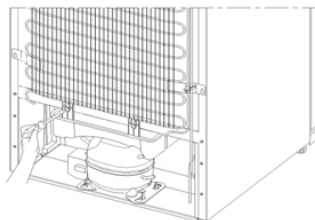

Sostituzione dell'illuminazione LED

Si prega di contattare il servizio di assistenza poiché questo componente deve essere sostituito solo da personale autorizzato.

Nota: Il numero e la posizione delle LED può cambiare a seconda dei vari modelli.

PARTE - 5. TRASPORTO E RIPOSIZIONAMENTO

Trasporto e riposizionamento

- È possibile conservare l'imballaggio originale e le protezioni antiurto in vista di eventuali trasferimenti dell'apparecchio (opzionale).
- È possibile modificare la direzione di apertura dello sportello nei modelli senza maniglie e nei modelli con maniglie montate sui lati.
- Durante il trasporto o il trasferimento, rimuovere tutti i componenti mobili (ripiani, accessori, cassette verdura e così via) o fissarli in sede con nastro adesivo per proteggerli dagli urti.

 ***Durante il trasporto mantenere sempre l'apparecchio in posizione verticale.***

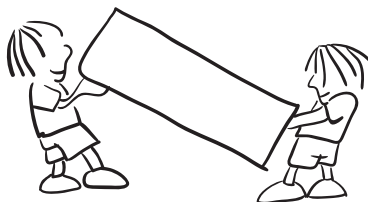

Inversione della porta

- Se l'apparecchio è dotato di maniglie installate sulla superficie frontale della porta, non sarà possibile modificare il verso di apertura della porta.
- Sarà invece possibile modificare il verso di apertura della porta nei modelli senza maniglie.
- Se il modello dell'apparecchio consente di invertire il verso di apertura della porta, contattare il più vicino Centro Autorizzato di Assistenza per eseguire l'operazione.

PARTE - 6. PRIMA DI CONTATTARE IL SERVIZIO ASSISTENZA

Errori

L'apparecchio notifica all'utente valori non corretti di temperatura negli scomparti frigorifero e congelatore o eventuali altri problemi. I codici di errore vengono visualizzati sugli indicatori di temperatura degli scomparti frigorifero e congelatore.

TIPO ERRORE	SIGNIFICATO	PERCHÉ	COSA FARE
E01	Avvertenza sensore	-	Chiamare l'assistenza appena possibile.
E02			
E03			
E06			
E07			
E08	Avvertenza bassa tensione	L'alimentazione elettrica al dispositivo è calata a meno di 170 V.	<ul style="list-style-type: none">- Non si tratta di un guasto del dispositivo, questo errore aiuta a prevenire danni al compressore.- La tensione deve essere nuovamente aumentata ai livelli richiesti Se questa avvertenza continua, occorrerà contattare un tecnico autorizzato.
E09	Lo scomparto freezer non è abbastanza freddo	<p>È probabile che accada dopo un periodo prolungato di assenza di elettricità.</p> <p>Che è stato lasciato del cibo caldo nel frigorifero.</p> <p>La prima volta che l'apparecchio è stato acceso.</p>	<ol style="list-style-type: none">1. Impostare la temperatura del freezer su un valore più freddo o impostare Super Freeze. Questo dovrebbe eliminare il codice di errore una volta che la temperatura richiesta è stata raggiunta. Mantenere gli sportelli chiusi per migliorare il tempo necessario per raggiungere la corretta temperatura.2. Rimuovere eventuali prodotti che sono stati scongelati/decongelati durante questo errore. Questi possono essere usati entro un breve intervallo di tempo.3. Non aggiungere prodotti freschi nello scomparto freezer fino a quando la corretta temperatura è stata raggiunta e l'errore non è più presente. Se questa avvertenza continua, occorrerà contattare un tecnico autorizzato.

TIPO ERRORE	SIGNIFICATO	PERCHÉ	COSA FARE
E10	Lo scomparto frigo non è abbastanza freddo	<p>È probabile che accada dopo:</p> <ul style="list-style-type: none"> - Un periodo prolungato di assenza di elettricità. - Che è stato lasciato del cibo caldo nel frigorifero. - La prima volta che l'apparecchio è stato acceso. 	<ol style="list-style-type: none"> 1. Impostare la temperatura del frigorifero su un valore più freddo o impostare Super Cool. Questo dovrebbe eliminare il codice di errore una volta che la temperatura richiesta è stata raggiunta. Mantenere gli sportelli chiusi per migliorare il tempo necessario per raggiungere la corretta temperatura. 2. Svuotare la zona nell'area frontale dei fori dei canali dei condotti dell'aria ed evitare di mettere cibo accanto al sensore. <p>Se questa avvertenza continua, occorrerà contattare un tecnico autorizzato.</p>
E11	Lo scomparto frigo è troppo freddo	Varie	<ol style="list-style-type: none"> 1. Verificare che la modalità Super Cool sia attivata 2. Ridurre la temperatura dello scomparto frigo 3. Verificare che gli sfiati siano liberi e non ostruiti <p>Se questa avvertenza continua, occorrerà contattare un tecnico autorizzato.</p>

In caso di inconvenienti durante l'uso del frigorifero, prima di contattare il servizio di assistenza si prega di effettuare le seguenti verifiche.

L'apparecchio non funziona

Verificare che:

- L'apparecchio sia collegato alla rete elettrica e sia acceso
- Il fusibile non sia bruciato
- L'impostazione di temperatura è sul livello corretto?
- La presa elettrica non sia difettosa. A questo scopo, collegare alla stessa presa un altro apparecchio certamente funzionante.

L'apparecchio funziona male

Verificare che:

- L'apparecchio non sia sovraccarico
- Le porte siano chiuse correttamente
- Non sia presente polvere sul condensatore
- L'apparecchio sia sufficientemente distante dalle pareti circostanti

Il funzionamento dell'apparecchio è rumoroso

Durante il normale funzionamento, l'apparecchio può emettere i seguenti rumori.

Crepitii (dovuti al ghiaccio) si verificano:

- Durante lo sbrinamento automatico.
- Durante le fasi di raffreddamento o riscaldamento (a causa della dilatazione dei materiali che compongono l'apparecchio).

Ticchettii si verificano: quando il termostato attiva o disattiva il compressore.

Rumori dovuti al motore: indicano che il compressore funziona correttamente. Il compressore può generare per breve tempo lievi rumori la prima volta che viene attivato.

Gorgoglio o sciacquo: è dovuto al movimento del fluido refrigerante all'interno dei condotti del sistema.

Rumore di acqua corrente: è dovuto al flusso dell'acqua verso il contenitore di evaporazione. Tale rumore è normale durante lo sbrinamento.

Soffi: si verificano durante il normale funzionamento a causa della circolazione dell'aria.

Accumulo di umidità all'interno dell'apparecchio**Verificare se:**

- Tutti gli alimenti sono confezionati correttamente. Asciugare i contenitori prima di introdurli nell'apparecchio.
- Le porte dell'apparecchio vengono aperte con frequenza. L'umidità presente nel locale penetra nell'apparecchio ogni volta che le porte vengono aperte. L'umidità aumenta più rapidamente se le porte vengono aperte con frequenza, specialmente se il tasso di umidità ambiente è elevato.
- Si osserva un accumulo di goccioline d'acqua sulla parete posteriore dell'apparecchio. Ciò è normale dopo lo sbrinamento automatico (nei Modelli Statici).

Le porte non si aprono o chiudono correttamente**Verificare che:**

- Gli alimenti o le relative confezioni non impediscano la chiusura delle porte
- I compartimenti, ripiani e cassetti presenti nelle porte siano installati correttamente
- Le guarnizioni delle porte non siano rotte o lacerate
- L'apparecchio sia in posizione perfettamente orizzontale.

I bordi dell'apparecchio in contatto con la porta sono caldi

Specialmente durante l'estate (temperatura ambiente elevata), le superfici in contatto con le cerniere della porta possono riscaldarsi quando il compressore è in funzione. Ciò è normale.

Note importanti:

- In caso di interruzione dell'alimentazione, o se l'apparecchio viene scollegato e nuovamente collegato alla rete elettrica, il gas del sistema di refrigerazione verrà destabilizzato, con conseguente apertura dell'elemento di protezione termica del compressore. L'apparecchio riprenderà il normale funzionamento dopo 5 minuti.
- Se si prevede di non utilizzare l'apparecchio per un lungo periodo di tempo (ad esempio durante le vacanze), scollegare la spina dalla presa elettrica. Sbrinare e pulire l'apparecchio, lasciando la porta aperta per evitare la formazione di muffe e odori.
- Se dopo aver seguito le istruzioni sopra riportate un problema persiste, si prega di consultare il più vicino Centro di Assistenza Autorizzato.

- L'apparecchio acquistato è progettato esclusivamente per l'uso domestico. Esso non è adatto all'uso commerciale o comune. In caso di utilizzo dell'apparecchio da parte del consumatore secondo modalità non conformi a quanto specificato, si sottolinea che il produttore e il distributore non saranno responsabili per nessun guasto o riparazione avvenuti durante il periodo di validità della garanzia.

Consigli per il risparmio energetico

1. Installare l'apparecchio in un locale fresco e ben ventilato, al riparo dalla luce solare diretta. Non installare l'apparecchio nelle vicinanze di una fonte di calore (ad esempio un radiatore o un forno) se non per mezzo di una piastra isolante.
2. Lasciare raffreddare i cibi e le bevande calde prima di introdurli nell'apparecchio.
3. Collocare gli alimenti da scongelare nello scomparto frigorifero. La bassa temperatura del cibo congelato contribuirà a raffreddare lo scomparto frigorifero durante il processo di scongelamento, permettendo di risparmiare energia. Lasciare scongelare gli alimenti fuori dall'apparecchio si traduce in uno spreco di energia.
4. Coprire le bevande e gli altri liquidi conservati nell'apparecchio. Lasciare scoperti i liquidi provoca un aumento dell'umidità all'interno dell'apparecchio, con conseguente incremento dei consumi energetici. Coprire le bevande e gli altri liquidi contribuisce inoltre a mantenerne inalterati l'aroma e il sapore.
5. Evitare di tenere aperte le porte per lunghi periodi o di aprire le porte con eccessiva frequenza, poiché l'aria calda penetrerebbe nell'apparecchio causando l'attivazione del compressore più spesso del necessario.
6. Tenere chiuse le coperture dei compartimenti caratterizzati da temperature differenti (come il cassetto verdura e il comparto chiller).
7. La guarnizione della porta deve essere mantenuta pulita e flessibile. In caso di usura, se la guarnizione è amovibile sostituire la guarnizione. Nel caso in cui non sia amovibile, è necessario sostituire la porta.
8. La funzione impostazione default / modalità eco preserva gli alimenti freschi e congelati consentendo di risparmiare energia.
9. Scomparto alimenti freschi (frigorifero): La configurazione con i cassetti nella parte inferiore dell'apparecchio, con i ripiani distribuiti in maniera uniforme e una posizione degli scomparti nello sportello che non incide sul consumo energetico, consente un impiego più efficiente dell'energia.
10. Scomparto alimenti congelati (congelatore): La configurazione interna dell'apparecchio è quella che garantisce l'impiego maggiormente efficiente dell'energia.
11. Non rimuovere gli accumulatori di freddo dal cestello del congelatore (se presenti).

PARTE - 7. DESCRIZIONE DELL'APPARECCHIO

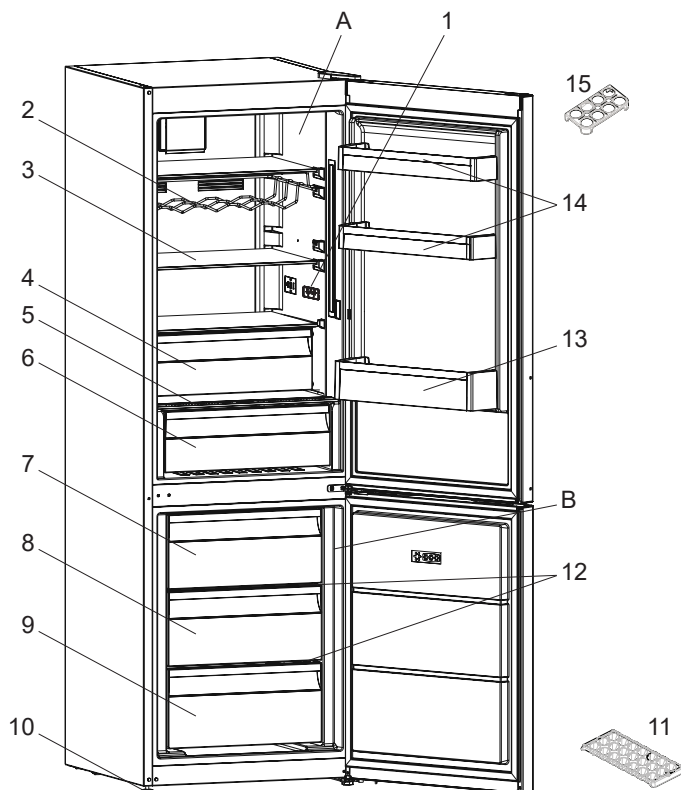

Questa presentazione ha il solo scopo di fornire informazioni riguardo ai componenti dell'apparecchio. I componenti possono variare a seconda del modello.

- | | |
|--|------------------------------------|
| A) Scomparto frigorifero | 7) Cestello superiore congelatore |
| B) Scomparto congelatore | 8) Cestello centrale congelatore |
| 1) Display e pannello di controllo | 9) Cestello inferiore congelatore |
| 2) Scaffalatura per il vino * | 10) Piedini regolabili |
| 3) Ripiani del frigorifero | 11) Vaschetta per il ghiaccio |
| 4) Scomparto freschezza extra * | 12) Ripiani in vetro congelatore * |
| 5) Coperchio del cassetto frutta e verdura | 13) Ripiano portabottiglie |
| 6) Cassetto frutta e verdura | 14) Ripiani della porta |
| | 15) Portauova |

* In alcuni modelli

PARTE - 8. DATI TECNICI

Le informazioni tecniche si trovano nella targhetta dati sulla parte interna dell'apparecchio e sull'etichetta energetica.

Il codice QR sull'etichetta energetica in dotazione con l'apparecchio fornisce un collegamento web alle informazioni relative alle prestazioni dell'apparecchio nel database EU EPREL.

Si raccomanda di conservare l'etichetta energetica per riferimento futuro unitamente al manuale utente e a tutti gli altri documenti in dotazione con questo apparecchio.

È inoltre possibile trovare le stesse informazioni in EPREL usando il link <https://eprel.ec.europa.eu>, il nome del modello e il numero del prodotto che si trovano sulla targhetta dati dell'apparecchio.

Per informazioni dettagliate sull'etichetta energetica, vedere il link www.theenergylabel.eu.

PARTE - 9. INFORMAZIONI SUGLI ISTITUTI DI TEST

L'installazione e la preparazione dell'apparecchio per la verifica EcoDesign devono essere conformi allo standard EN 62552. I requisiti di ventilazione, le dimensioni di incasso e i giochi posteriori minimi devono essere indicati in questo Manuale utente all'interno della SEZIONE 1. Per qualsiasi altra informazione aggiuntiva, inclusi i piani di carico, contattare il produttore.

SOMMAIRE

AVANT D'UTILISER L'APPAREIL	63
Consignes de Sécurité	63
En Cours d'Utilisation	68
Avertissements Relatifs à l'Installation	69
Avant d'Utiliser Votre Appareil	70
Dimensions	71
UTILISATION DE L'APPAREIL.....	72
Informations sur les technologies de refroidissement de nouvelle génération.....	72
Écran et panneau de commande	73
Fonctionnement du réfrigérateur congélateur	73
Alarme haute température [Uniquement pour certains modèles].....	73
Réglages de la température du congélateur	74
Réglages de la température du réfrigérateur	74
Mode Super congélation	74
Fonction d'alarme d'ouverture de porte	75
Avertissements Relatifs au Réglage de la Température.....	75
Indicateur de température	76
Accessoires	77
Bac à Glaçons	77
Le Bac Congélateur	77
Compartiment fraîcheur extra	78
Réglage Flux d'Air	78
RANGEMENT DES ALIMENTS	79
Compartiment du Réfrigérateur	79
Compartiment Congélateur	80
NETTOYAGE ET ENTRETIEN	84
Décongélation	84
TRANSPORT ET CHANGEMENT DE PLACE	85
Changement de Position de la Porte.....	85
AVANT DE CONTACTER LE SERVICE APRÈS-VENTE	85
Conseils pour économiser l'énergie	89
DESCRIPTION DE L'APPAREIL	90
CARACTÉRISTIQUES TECHNIQUES.....	91
INFORMATIONS POUR LES INSTITUTS DE TESTS	91

NOUS PENSONS À VOUS

Nous vous remercions d'avoir acheté un appareil Electrolux. Vous avez choisi un produit qui bénéficie de dizaines d'années d'expérience professionnelle et d'innovation. Ingénieux et élégant, il a été conçu pour vous. Ainsi, chaque fois que vous l'utilisez, vous pouvez être sûr d'obtenir d'excellents résultats.

Bienvenue dans l'univers d'Electrolux.

N'hésitez pas à consulter notre site Web pour :



Obtenir des conseils d'utilisation, des brochures, un service de dépannage, des informations sur l'entretien et les réparations :

www.electrolux.com/support



Enregistrer votre produit pour un meilleur service :

www.registerelectrolux.com



Acheter des accessoires, des consommables et des pièces de rechange d'origine pour votre appareil :

www.electrolux.com/shop

ASSISTANCE ET SERVICE À LA CLIENTÈLE

Utilisez uniquement des pièces de rechange d'origine.

Lorsque vous contactez notre centre de services agréé, assurez-vous que vous disposez des données suivantes : Modèle, code du produit, numéro de série.

Ces informations se trouvent sur la plaque signalétique.

 Avertissement / Attention - Informations sur la sécurité

 Informations générales et conseils

 Informations environnementales

Sous réserve de modifications sans préavis.

SECTION - 1. AVANT D'UTILISER L'APPAREIL

Consignes de Sécurité

Il convient de lire attentivement le manuel d'instructions avant d'installer et d'utiliser l'appareil. Nous ne sommes pas responsables des dommages dus à une mauvaise utilisation.

Il convient de suivre toutes les instructions de l'appareil et du manuel d'instructions et de conserver ce manuel en lieu sûr pour pouvoir résoudre les problèmes pouvant survenir à l'avenir.

Cet appareil n'est pas destiné à être utilisé comme un appareil encastrable.

En cas d'installation différente d'une installation autonome respectant l'espace requis dans les dimensions d'utilisation, l'appareil fonctionnera correctement mais la consommation énergétique pourra légèrement augmenter.

⚠ MISE EN GARDE: Maintenir dégagées les ouvertures de ventilation dans l'enceinte de l'appareil ou dans la structure d'encastrement.

⚠ MISE EN GARDE: Ne pas utiliser de dispositifs mécaniques ou autres moyens pour accélérer le processus de dégivrage autres que ceux recommandés par le fabricant.

⚠ MISE EN GARDE: Ne pas utiliser d'appareils électriques à l'intérieur du compartiment de stockage des denrées, à moins qu'ils ne soient du type recommandé par le fabricant.

⚠ MISE EN GARDE: Ne pas endommager le circuit de réfrigération.

⚠ AVERTISSEMENT: Lors du positionnement de l'appareil, s'assurer que le cordon d'alimentation n'est pas coincé ni endommagé.

⚠ AVERTISSEMENT: Ne pas placer de socles mobiles de prises multiples ni de blocs d'alimentation portables à l'arrière de l'appareil.

⚠ MISE EN GARDE: Pour éviter tout risque dû à l'instabilité de l'appareil, celui-ci doit être fixé conformément aux instructions suivantes :

⚠ Si votre appareil utilise le R600a comme réfrigérant (cette information est indiquée sur l'étiquette du réfrigérateur), veiller à éviter d'endommager les éléments du réfrigérateur lors de son transport et de son installation. Le R600a est un gaz naturel respectueux de l'environnement, mais il est explosif. En cas de fuite résultant d'un dommage occasionné aux éléments du réfrigérateur, déplacer ce dernier afin de l'éloigner de toute flamme nue ou source de chaleur et aérer la pièce où se trouve l'appareil pendant quelques minutes.

- Gardez tous les emballages hors de portée des enfants. Éliminez les emballages de manière appropriée.
- Lors du transport ou de la mise en place du réfrigérateur, ne pas endommager le circuit du gaz réfrigérant.
- Ne pas stocker dans cet appareil des substances explosives telles que des aérosols contenant des gaz propulseurs inflammables.
- Cet appareil est uniquement destiné à la conservation des aliments et des boissons.
- Cet appareil est conçu pour un usage domestique unique, dans un environnement intérieur.
- Cet appareil peut être utilisé dans les bureaux, les chambres d'hôtel, les chambres d'hôtes, les maisons d'hôtes de ferme et d'autres hébergements similaires lorsque cette utilisation ne dépasse pas le niveau (moyen) de l'utilisation domestique.
- Si la prise ne correspond pas à la fiche du réfrigérateur, elle doit être remplacée par le fabricant, par un technicien ou par des personnes de qualification similaire afin d'éviter tout danger.

- Une fiche de terre spéciale a été branchée au câble d'alimentation de votre réfrigérateur. Cette fiche doit être utilisée avec une prise spécialement mise à la terre de 16 ampères ou 10 ampères selon le pays où le produit sera vendu. Si vous ne disposez pas d'une telle prise, veuillez l'obtenir auprès d'un électricien qualifié.
- Cet appareil peut être utilisé par des enfants âgés d'au moins 8 ans et par des personnes ayant des capacités physiques, sensorielles ou mentales réduites ou dénuées d'expérience ou de connaissance, s'ils (si elles) sont correctement surveillé(e) s ou si des instructions relatives à l'utilisation de l'appareil en toute sécurité leur ont été données et si les risques encourus ont été appréhendés. Les enfants ne doivent pas jouer avec l'appareil. Le nettoyage et l'entretien par l'utilisateur ne doivent pas être effectués par des enfants sans surveillance.
- Les enfants âgés de 3 à 8 ans sont autorisés à charger et décharger les **appareils de réfrigération**. Le nettoyage et l'entretien des appareils de réfrigération ne doit pas être fait par des enfants. Les très jeunes enfants (0-3 ans) ne doivent pas utiliser les appareils de réfrigération, les jeunes enfants (3-8 ans) doivent faire l'objet d'une surveillance continue lorsqu'ils utilisent les appareils de réfrigération, les enfants plus âgés (8-14 ans) et les personnes vulnérables peuvent utiliser les appareils de réfrigération en toute sécurité à condition d'être supervisés ou d'avoir reçu des instructions appropriées concernant leur utilisation. Les personnes très vulnérables ne doivent pas utiliser les appareils de réfrigération à moins de faire l'objet d'une surveillance continue.
- Si le câble d'alimentation est endommagé, il doit être remplacé par le fabricant, son service après vente ou des personnes de qualification similaire afin d'éviter un danger.
- **MISE EN GARDE:** Remplir le bac à glaçons uniquement avec de l'eau potable.

Pour éviter la contamination des aliments, il y a lieu de respecter les instructions suivantes :

- Des ouvertures de la porte de manière prolongée sont susceptibles d'entraîner une augmentation significative de température des compartiments de l'appareil.
- Nettoyer régulièrement les surfaces susceptibles d'être contact avec les aliments et les systèmes d'évacuation accessibles.
- Entreposer la viande et le poisson crus dans les bacs du réfrigérateur qui conviennent, de telle sorte que ces denrées ne soient pas en contact avec d'autres aliments ou qu'elles ne s'égouttent pas sur les autres aliments.
- Les compartiments des denrées congelées deux étoiles conviennent à la conservation des aliments pré-congelés, à la conservation ou à la fabrication de crème glacée et de glaçons.
- Les compartiments «une, deux et trois étoiles» ne conviennent pas pour la congélation des denrées alimentaires fraîches.
- Si l'**appareil de réfrigération** demeure vide de manière prolongée, le mettre hors tension, en effectuer le dégivrage, le nettoyer, le sécher, et laisser la porte ouverte pour prévenir le développement de moisissures à l'intérieur de l'appareil.

Dépannage

- Pour réparer l'appareil, contactez le centre de service agréé. Utilisez uniquement des pièces de rechange d'origine.
- Veuillez noter que la réparation par vos propres soins ou la réparation non professionnelle peut avoir des conséquences sur la sécurité et peut annuler la garantie.
- Les pièces de rechange suivantes seront disponibles pendant 7 ans après l'arrêt de la fabrication du modèle : thermostats, capteurs de température, cartes de circuits imprimés, sources de lumière, poignées de porte, charnières de porte, plateaux et paniers.
- Veuillez noter que certaines de ces pièces de rechange ne sont disponibles que pour les réparateurs professionnels, et que toutes les pièces de rechange ne sont pas pertinentes pour tous les modèles.
- Les joints de porte seront disponibles pendant 10 ans après l'arrêt de la fabrication du modèle.

Anciens Réfrigérateurs et Réfrigérateurs Hors d'Usage

- Si l'ancien réfrigérateur ou congélateur est équipé d'un système de verrouillage, briser ou retirer ce dernier avant la mise au rebut car des enfants pourraient s'enfermer à l'intérieur de manière accidentelle.
- Les anciens réfrigérateurs et congélateurs contiennent des matériaux d'isolation et des agents frigorigènes avec des chlorofluorocarbures. Par conséquent, attention à ne pas nuire à l'environnement lors de leur mise au rebut.

Mise au Rebut de Votre Ancien Appareil



Le symbole sur le produit ou sur son emballage indique que ce produit ne doit pas être traité comme un déchet ménager. Il doit être transporté dans un point de collecte adapté au recyclage des équipements électriques et électroniques. La mise au rebut correcte de ce produit permet d'éviter toute conséquence négative éventuelle sur l'environnement et la santé, qui pourrait autrement être entraînée par une gestion des déchets inappropriée de ce produit. Pour obtenir des informations détaillées sur le recyclage de ce produit, contacter votre mairie, le centre de traitement des déchets ménagers ou le magasin dans lequel ce produit a été acheté.

Remarques :

- Il convient de lire attentivement le manuel d'instructions avant d'installer et d'utiliser l'appareil. Nous ne sommes pas responsables des dommages dus à une mauvaise utilisation.
- Il convient de suivre toutes les instructions de l'appareil et du manuel d'instructions et de conserver ce manuel en lieu sûr pour pouvoir résoudre les problèmes pouvant survenir à l'avenir.
- Cet appareil a été conçu pour être utilisé dans les maisons et il ne peut être utilisé que dans des environnements domestiques et aux fins prévues. Il ne convient pas à une utilisation commerciale ou commune. Une telle utilisation entraînerait l'annulation de la garantie de l'appareil et notre société n'est pas responsable des pertes éventuelles.
- Cet appareil a été conçu pour être utilisé dans les maisons et il ne convient qu'au refroidissement/à la conservation des aliments. Il ne convient pas à une utilisation commerciale ou commune et/ou pour stocker toute autre substance que de la nourriture. Dans le cas contraire, notre société n'est pas responsable des pertes éventuelles.



En Cours d'Utilisation

- Ne pas raccorder votre réfrigérateur-congélateur à l'alimentation secteur à l'aide d'une rallonge.
- Ne pas utiliser de fiches endommagées, tordues ou anciennes.
- Ne pas tirer, tordre ou endommager le cordon.

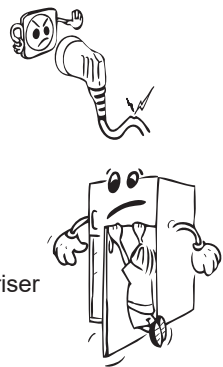

- N'utilisez pas d'adaptateur.
- Cet appareil est destiné à être utilisé par des adultes. Ne pas autoriser des enfants à jouer avec l'appareil ou à se suspendre à la porte.



- Ne jamais toucher le cordon/la fiche d'alimentation avec des mains humides. Ceci pourrait provoquer un court-circuit ou un choc électrique. 
- Ne pas placer de bouteilles en verre ou de canettes dans le compartiment à glaçons car ils exploseront lorsque le contenu gèlera. 
- Ne pas toucher la glace en la retirant du compartiment à glaçons. La glace peut provoquer des brûlures et/ou des coupures. 
- Ne pas toucher les aliments congelés avec des mains humides. Ne pas manger de la glace ou des glaçons immédiatement après les avoir sortis du compartiment à glaçons.
- Ne pas recongeler des aliments décongelés. Ceci pourrait provoquer des problèmes de santé comme une intoxication alimentaire.

Avertissements Relatifs à l'Installation

Avant d'utiliser votre réfrigérateur-congélateur pour la première fois, prière de vérifier les points suivants:

- La tension de fonctionnement de votre réfrigérateur-congélateur est de 220/240 V à 50 Hz.
- Attendez 3 heures avant de brancher l'appareil, afin de garantir des performances optimales.
- La fiche doit rester accessible après l'installation.
- Votre réfrigérateur-congélateur peut dégager une odeur lors de sa première mise en marche. Ceci est normal et cette odeur se dissipera lorsque votre réfrigérateur-congélateur commencera à refroidir.
- Avant de brancher votre réfrigérateur-congélateur, vérifier que les informations figurant sur la plaque signalétique (tension et puissance raccordée) correspondent à celles de l'alimentation secteur. En cas de doute, consulter un électricien qualifié.
- Insérer la fiche dans une prise dotée d'une mise à la terre correcte. Si la prise ne dispose pas de contact de terre ou si la fiche ne correspond pas, nous recommandons de consulter un électricien qualifié pour obtenir de l'aide.
- L'appareil doit être raccordé avec une prise à fusible correctement installée. L'alimentation électrique (CA) et la tension au niveau du point de fonctionnement doivent correspondre aux informations indiquées sur la plaque signalétique de l'appareil (celle-ci se trouve sur la gauche à l'intérieur de l'appareil).
- Nous déclinons toute responsabilité en cas de dommages résultant d'une utilisation sans mise à la terre.
- Placer votre réfrigérateur-congélateur à l'abri de la lumière directe du soleil.
- Votre réfrigérateur-congélateur ne doit jamais être utilisé à l'extérieur ou exposé à la pluie.
- Votre appareil doit être placé à une distance d'au moins 50 cm de tout poêle, four à gaz et radiateur de chauffage et à au moins 5 cm de tout four électrique.
- Si votre réfrigérateur-congélateur est placé à proximité d'un congélateur, une distance d'au moins 2 cm doit les séparer afin d'éviter la formation d'humidité au niveau de sa surface externe.

- Ne pas couvrir le corps ou le dessus du réfrigérateur-congélateur avec une nappe ou un napperon. Ceci risquerait d'altérer ses performances.
- Le dégagement supérieur requis pour l'appareil peut être dérivé des dimensions fournies dans le chapitre Dimensions.
- Ne pas poser d'objets lourds sur l'appareil.
- Nettoyer soigneusement l'appareil avant toute utilisation (voir Nettoyage et entretien).
- Avant d'utiliser votre réfrigérateur-congélateur, essuyer tous ses éléments avec une solution composée d'eau chaude et d'une cuillère à café de bicarbonate de soude. Rincer ensuite à l'eau claire et sécher. Remettre tous les éléments du réfrigérateur-congélateur en place après les avoir nettoyés.
- Utiliser les pieds avant réglables pour s'assurer que votre appareil est de niveau et stable. Il est possible d'ajuster les pieds en les tournant dans l'un ou l'autre sens. Ceci doit être effectué avant de placer des aliments dans l'appareil.



- Installer l'entretoise permettant de respecter la distance requise (pièce en plastique à l'arrière du produit) en le faisant pivoter à 90° (comme indiqué sur la figure) afin d'éviter que le condenseur ne touche le mur.
- Si vous positionnez l'appareil contre un mur dans une installation autonome, installez les entretoises arrière afin de garantir la distance maximale possible.

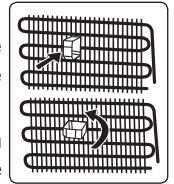

Avant d'Utiliser Votre Appareil

- Si vous êtes sur le point de faire fonctionner votre appareil pour la première fois ou après l'avoir transporté, maintenez-le tout droit pendant 3 heures et branchez-le pour un fonctionnement optimal. Si vous ne procédez pas ainsi, le compresseur peut être endommagé.
- Votre réfrigérateur-congélateur peut dégager une certaine odeur lorsque vous le faites fonctionner pour la première fois; cette odeur disparaîtra avec le refroidissement de votre appareil.

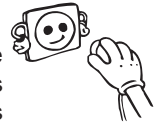

Éclairage intérieur



AVERTISSEMENT !
Risque de choc électrique.

- Concernant la (les) lampe(s) à l'intérieur de ce produit et les lampes de rechange vendues séparément : Ces lampes sont destinées à résister aux conditions physiques extrêmes des appareils ménagers, telles que la température, les vibrations, l'humidité, ou sont destinées à signaler des informations sur l'état de fonctionnement de l'appareil. Elles ne sont pas destinées à être utilisées dans d'autres applications et ne conviennent pas à l'éclairage des pièces de la maison.

Dimensions

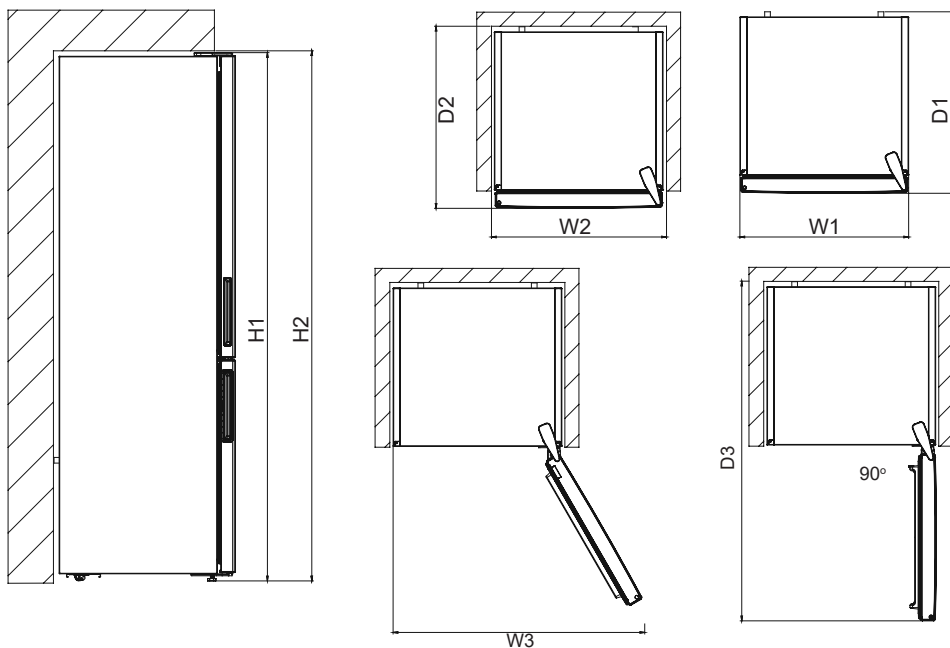

Dimensions globales ¹		
H1*	mm	1860
W1	mm	595
D1	mm	650

¹ la hauteur, la largeur et la profondeur de l'appareil sans la poignée

*y compris la hauteur de la charnière supérieure (10 mm).

Espace nécessaire à l'utilisation ²		
H2	mm	1900
W2	mm	600
D2	mm	718

² la hauteur, la largeur et la profondeur de l'appareil, y compris la poignée, ainsi que l'espace nécessaire à la libre circulation de l'air de refroidissement

Espace global nécessaire à l'utilisation ³		
W3	mm	917
D3	mm	1158

³ la hauteur, la largeur et la profondeur de l'appareil, y compris la poignée, plus l'espace nécessaire à la libre circulation de l'air de refroidissement, plus l'espace nécessaire pour permettre l'ouverture de la porte à l'angle minimum permettant le retrait de tous les équipements internes

SECTION - 2. UTILISATION DE L'APPAREIL

Informations sur les technologies de refroidissement de nouvelle génération

Les réfrigérateurs congélateurs à technologie de refroidissement de nouvelle génération fonctionnent d'une manière différente que les réfrigérateurs congélateurs statiques. Dans les réfrigérateurs congélateurs normaux, l'air humide entre dans le congélateur et la vapeur d'eau émanant des aliments se transforme en givre dans le compartiment congélation. Afin de faire fondre ce givre, c'est à dire dégivrer, le réfrigérateur doit être débranché. Afin de garder les aliments réfrigérés durant la période de dégivrage, l'utilisateur doit stocker les aliments autre part et l'utilisateur doit éliminer la glace et le givre accumulés restants.

La situation est complètement différente dans les compartiments de congélation équipés d'une technologie de refroidissement de nouvelle génération. À l'aide d'un ventilateur, de l'air froid et sec est ventilé à travers le compartiment de congélation. L'air froid ventilé passe facilement au travers du compartiment, et même dans les espaces entre les étagères, ce qui permet de congeler les aliments de manière uniforme. Votre congélateur ne givre plus.

La configuration dans le compartiment de réfrigération sera quasiment la même que dans le compartiment de congélation. L'air généré par le ventilateur situé en haut du compartiment de réfrigération est refroidi en passant au travers d'un espace derrière la conduite d'air. Au même moment, l'air est évacué des trous de la conduite d'air afin que le processus de refroidissement s'effectue complètement dans le compartiment de réfrigération. Les trous de la conduite d'air sont conçus pour homogénéiser la distribution d'air dans le compartiment.

Puisque aucun air ne passe entre les compartiment de réfrigération et de congélation, les odeurs ne se mélangent pas.

Votre réfrigérateur à technologie de refroidissement de nouvelle génération est ainsi facile d'utilisation, tout en vous offrant un large volume et une apparence esthétique.

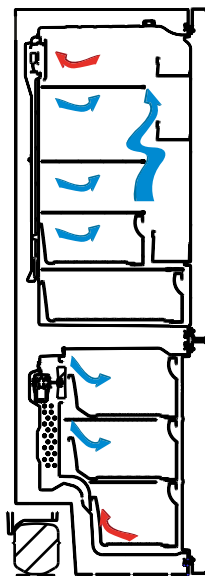

Écran et panneau de commande

Utilisation du panneau de commande

1. Permet d'ajuster les réglages du congélateur.
2. Permet d'ajuster les réglages du réfrigérateur.
3. Écran de valeur réglée du congélateur
4. Écran de valeur réglée du réfrigérateur.
5. Symbole mode Économie
6. Symbole Super congélation
7. Symbole de l'alarme.

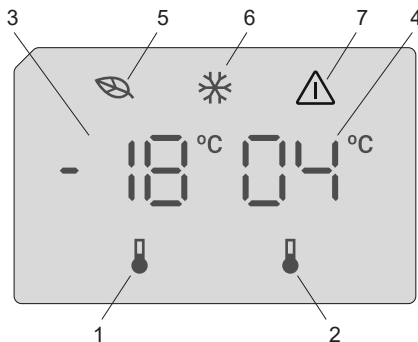

Fonctionnement du réfrigérateur congélateur

Alarme haute température [Uniquement pour certains modèles]



L'alarme s'éteint lorsque vous branchez l'appareil pour la première fois.

Compartment réfrigérateur

L'alarme s'éteint lorsque la température du réfrigérateur est supérieure à 10 °C.

Pendant l'alarme :

- l'affichage indique E10 code d'erreur qui clignote,
- le voyant d'alarme clignote,
- l'alarme sonore retentit.

Compartment congélateur

L'alarme s'éteint lorsque la température du congélateur est supérieure à -9 °C.

Pendant l'alarme :

- l'affichage indique E09 code d'erreur qui clignote,
- le voyant d'alarme clignote,
- l'alarme sonore retentit.

Désactivation de l'alarme

- Appuyez sur n'importe quelle touche du bandeau de commande pour désactiver l'alarme. La température maximale atteinte par le compartiment s'affiche et le voyant d'alarme clignote jusqu'à ce que la température soit rétablie.
- Le bip d'alarme s'éteint automatiquement au bout d'une heure. L'indicateur d'alarme clignote et le code d'erreur reste affiché.
- Lorsque l'appareil revient à la température réglée, l'alarme s'éteint et l'affichage normal se rétablit. Vérifiez si les aliments à l'intérieur ne sont pas gâtés ou décongelés. Si oui, reportez-vous à la section « Décongélation ».



Reportez-vous à la section "Réglage de la température" pour régler la température de chaque compartiment.

Dès que vous branchez l'appareil, tous les symboles s'affichent pendant 2 secondes, et les valeurs initiales apparaissent, notamment -18 °C sur l'indicateur de réglage du congélateur, et + 4 °C sur l'indicateur de réglage du réfrigérateur.

Éclairage (si disponible)

Lorsque le produit est branché pour la première fois, les lumières intérieures peuvent s'allumer avec une minute de retard en raison des tests d'ouverture.

Réglages de la température du congélateur

- La valeur initiale de la température relative à l'indicateur de réglage du congélateur est -18 °C.
- Appuyez une fois sur le bouton de Réglage du congélateur.
Lorsque vous appuyez pour la première fois sur le bouton, la valeur précédente clignote à l'écran.
- À chaque pression sur ce bouton, la température diminue.
- Si vous continuez d'appuyer ce bouton, il se réinitialise à partir de -16 °C.



REMARQUE: Le mode Éco s'active automatiquement lorsque la température du compartiment congélateur est réglée à -18 °C.

Réglages de la température du réfrigérateur

- La valeur initiale de la température relative à l'indicateur de réglage du réfrigérateur est +4 °C.
- Appuyez une fois sur le bouton du réfrigérateur.
- À chaque pression sur ce bouton, la température diminue.
- Si vous continuez d'appuyer ce bouton, il se réinitialise à partir de +8 °C.

Mode Super congélation

Objectif

- Congeler une grande quantité d'aliments qui ne peuvent pas être rangés sur l'étagère de congélation rapide.
- Congeler les aliments préparés.
- Congeler rapidement les aliments frais pour conserver leur fraîcheur.

Comment utiliser

Pour activer le mode Super congélation, appuyez sur le bouton de réglage de la température du congélateur et maintenez-le enfoncé pendant 3 secondes. Une fois le mode Super congélation réglé, le symbole Super congélation sur le voyant s'allume l'appareil émet un bip sonore pour confirmer que le mode est activé.



En mode Super congélation

- La température du réfrigérateur peut être réglée. Dans ce cas, le mode Super congélation continue.
- Le mode Économie ne peut pas être sélectionné.
- Pour désactiver le mode Super congélation, procédez de la même manière que pour le sélectionner.

Remarques :

- La quantité maximale d'aliments frais (en kilogrammes) qui peut être congelée en 24 heures est indiquée sur l'étiquette de l'appareil.
- Pour que la performance optimale de l'appareil atteigne la capacité de congélation maximale, activez le mode Super congélation 3 heures avant de placer les aliments frais dans le congélateur.



Le mode Super congélation s'annule automatiquement au bout de 24 heures en fonction de la température ambiante ou lorsque le capteur du congélateur atteint une température suffisamment basse.

Réglages de température recommandés pour le compartiment congélateur et réfrigérateur :

Compartiment congélateur	Compartiment réfrigérateur	Remarques
-18 °C	4 °C	Pour une utilisation régulière et une meilleure performance.
-20 °C, -22 °C ou -24 °C	4 °C	Recommandé lorsque la température ambiante dépasse les 30 °C.
Mode Super congélation	4 °C	Doit être utilisé lorsque vous souhaitez congeler les aliments pendant une courte période de temps.
-18 °C, -20 °C, -22 °C ou -24 °C	2 °C	Ces réglages de température doivent être utilisés lorsque la température ambiante est élevée ou si vous pensez que le compartiment réfrigérateur n'est pas assez froid en raison de l'ouverture fréquente de la porte.

Fonction d'alarme d'ouverture de porte

Si la porte du réfrigérateur est laissée ouverte pendant plus de 2 minutes, l'appareil émet un bip sonore.

Avertissements Relatifs au Réglage de la Température

- Il n'est pas recommandé d'utiliser le réfrigérateur dans des environnements dont la température est inférieure à 10 °C pour ménager son efficacité.
- Procéder à chaque réglage l'un après l'autre.
- Les réglages de température doivent être effectués en fonction de la fréquence d'ouverture de la porte, de la quantité de nourriture conservée dans le réfrigérateur et de la température ambiante de la pièce où il se trouve.
- Pour que le réfrigérateur atteigne sa température de fonctionnement après avoir été connecté au secteur, ne pas ouvrir les portes fréquemment ou conserver des quantités importantes de nourriture dans le réfrigérateur. Noter qu'en fonction de la température ambiante, il se peut que le réfrigérateur atteigne sa température de fonctionnement au bout de 24 heures.
- Une fonction de temporisation de 5 minutes s'applique pour empêcher tout dommage au compresseur du réfrigérateur lors de la connexion ou la déconnexion au secteur ou en cas de panne de courant. Le réfrigérateur commence à fonctionner normalement après 5 minutes.
- L'appareil a été conçu pour fonctionner dans l'intervalle de température ambiante (T/SN = 10 °C - 43 °C) préconisé dans les normes, conformément à la classe climatique indiquée sur l'étiquette d'information. Nous ne recommandons pas d'utiliser l'appareil en dehors des limites de température indiquées pour ménager l'efficacité du refroidissement. Consulter les avertissements associés.

Classe Climatique	Signification	Température ambiante
T	Tropical	Cet appareil frigorifique est destiné à être utilisé à des températures ambiantes comprises entre 16 °C et 43 °C.
ST	Subtropical	Cet appareil frigorifique est destiné à être utilisé à des températures ambiantes comprises entre 16 °C et 38 °C.
N	Tempéré	Cet appareil frigorifique est destiné à être utilisé à des températures ambiantes comprises entre 16 °C et 32 °C.
SN	Tempéré étendu	Cet appareil frigorifique est destiné à être utilisé à des températures ambiantes comprises entre 10 °C et 32 °C.

Cet appareil est destiné à être utilisé à une température ambiante comprise entre 10°C et 43°C. Seul le respect de la plage de températures spécifiée peut garantir un bon fonctionnement de l'appareil.

Indicateur de température

Pour vous aider au bon réglage de votre appareil nous avons équipé votre réfrigérateur d'un indicateur de température, celui-ci étant placé dans la zone la plus froide.

Pour la bonne conservation des denrées dans votre réfrigérateur et notamment dans la zone la plus froide, veillez à ce que, sur l'indicateur de température, le logo « OK » apparaisse. Si « OK » n'apparaît pas, la température est mal réglée.

L'indication « OK » est visible lorsque la température est correctement réglée. La pastille noire devient alors verte foncée, laissant apparaître le « OK » en noir. Celui-ci est difficilement visible si l'indicateur de température est mal éclairé. La bonne lecture est facilitée s'il est correctement éclairé.



A chaque modification du dispositif de réglage de température, attendez la stabilisation de la température à l'intérieur de l'appareil avant de procéder si nécessaire, à un nouveau réglage. Ne modifiez la position du dispositif de réglage de température que progressivement et attendez au moins 12 heures avant de procéder à une nouvelle vérification et à une éventuelle modification.

Remarque: Après chargement de l'appareil de denrées fraîches ou après ouvertures répétées (ou ouverture prolongée) de la porte il est normal que l'inscription « OK » n'apparaisse pas dans l'indicateur de réglage de température. Si l'évaporateur du compartiment réfrigérateur (paroi du fond de l'appareil) se couvre anormalement de givre (appareil trop chargé, température ambiante élevée, ouvertures fréquentes de la porte), réglez le dispositif de réglage de température sur une position inférieure jusqu'à obtenir de nouveau des périodes d'arrêt du compresseur.

Emplacement des denrées

Zone la plus froide



Vous obtiendrez une meilleure conservation de vos aliments si vous les placez dans la zone de froid convenant le mieux à leur nature. La zone la plus froide se situe juste au-dessus du bac à légumes.

Le symbole ci-contre indique l'emplacement de la zone la plus froide de votre réfrigérateur. La zone la plus froide du compartiment réfrigérateur est délimitée par les autocollants collés sur le côté gauche de la paroi.

La limite supérieure de la zone la plus froide est indiquée par la base inférieure de l'autocollant (pointe de la flèche). La clayette supérieure de la zone la plus froide doit être au même niveau que la pointe de la flèche. La zone la plus froide se situe en-dessous de ce niveau.

Ces clayettes étant amovibles, veillez à ce qu'elles soient toujours au même niveau que ces limites de zone décrites sur les autocollants, afin de garantir les températures dans cette zone.

Chaque type d'aliment a une température de conservation idéale et donc un emplacement précis à respecter.

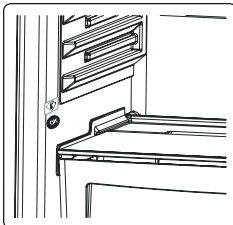

Accessoires

Bac à Glaçons

- Remplir le bac à glaçons d'eau et le placer dans le compartiment congélateur.
- Une fois que l'eau a complètement gelé, il est possible de tordre le bac à glaçons comme indiqué pour retirer les glaçons.

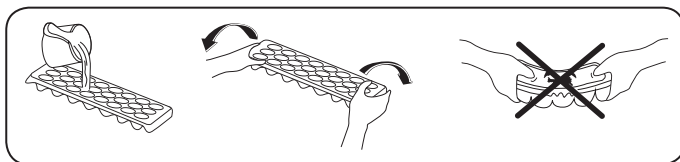



Le Bac Congélateur

Le bac congélateur permet d'accéder plus facilement aux aliments.

Retrait du bac congélateur :

- Sortir le bac au maximum.
- Sortir le bac en tirant vers le haut.

 Effectuer l'opération inverse pour remettre le compartiment coulissant en place.

 Toujours manipuler le bac par la poignée lors de son retrait.

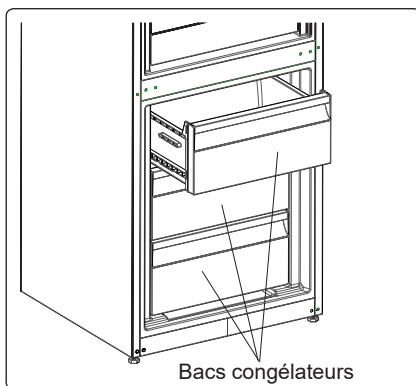

Compartment fraîcheur extra (sur certains modèles)

Idéal pour préserver le goût et la texture de la viande fraîche et des fromages. Le tiroir coulissant offre un environnement avec une température plus basse par rapport au reste du réfrigérateur, grâce à la circulation active de l'air froid.

⚠ Ne pas placer d'aliments destinés à être congelés ou de bacs à glaçons (pour faire de la glace) dans le compartiment fraîcheur.

Retrait du compartiment Refroidisseur:

- Tirez le compartiment Refroidisseur vers vous en le faisant glisser sur les rails.
- Tirez vers le haut pour retirer le compartiment Refroidisseur du rail.

👤 Une fois le compartiment Refroidisseur retiré, vous pouvez placer une charge maximale de 20 kg dans le réfrigérateur.

Réglage Flux d'Air (sur certains modèles)

Si le compartiment à légumes est plein, le réglage flux d'air situé à l'avant du compartiment doit être ouvert. Ceci permet la pénétration de l'air dans le compartiment à légumes et le contrôle du taux d'humidité afin d'augmenter la durée de vie des aliments.

Le cadran situé à l'arrière de la clayette doit être ouvert si de la condensation apparaît sur la clayette en verre.

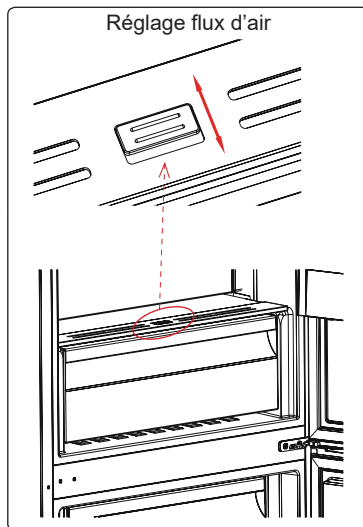
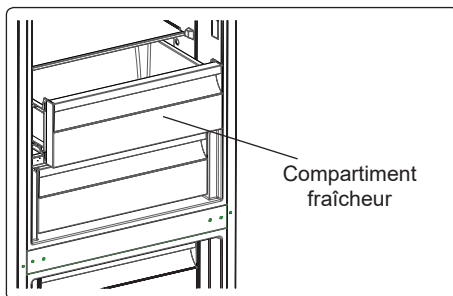

Les descriptions visuelles et textuelles de la section relatives aux accessoires peuvent varier selon le modèle de votre appareil.

SECTION - 3. RANGEMENT DES ALIMENTS

Compartiment du Réfrigérateur



- Le compartiment pour aliments frais est celui marqué (sur la plaque signalétique) de .
- Pour diminuer l'humidité et éviter la formation de givre associée, toujours ranger les aliments dans des récipients fermés dans le réfrigérateur. Le givre a tendance à se concentrer dans les parties les plus froides où l'humidité des aliments s'évapore et, au fil du temps, votre appareil nécessitera un dégivrage plus fréquent.
- Ne jamais placer d'aliments chauds dans le réfrigérateur. Les aliments chauds doivent refroidir à température ambiante et être disposés de façon à permettre une circulation adéquate de l'air dans le compartiment réfrigérateur.
- S'assurer qu'aucun élément n'est en contact direct avec la paroi arrière de l'appareil car du givre risque de se former et l'emballage de coller à cette dernière. Ne pas ouvrir fréquemment la porte du réfrigérateur.
- Il est recommandé que la viande et le poisson vidé soient placés dans un emballage hermétique et mis sur la clayette en verre située juste au-dessus du bac à légumes où l'air est plus frais, ce qui offre des conditions de conservation optimales.
- Ranger les fruits et les légumes en vrac dans le compartiment à légumes.
- Le fait de séparer les fruits et les légumes permet d'éviter aux légumes sensibles à l'éthylène (légumes-feuilles, brocolis, carottes, etc.) d'être altérés par les fruits générateurs d'éthylène (bananes, pêches, abricots, figues, etc.).
- Ne pas placer de légumes humides dans le réfrigérateur.
- La durée de conservation de l'ensemble des aliments dépend de leur qualité initiale et du respect d'un cycle de réfrigération ininterrompu avant leur rangement dans le réfrigérateur.
- Pour éviter toute contamination croisée, ne pas ranger la viande avec des fruits et des légumes. L'eau s'écoulant de la viande risque de contaminer les autres produits du réfrigérateur. Les produits carnés doivent être emballés et les coulures sur les clayettes doivent être nettoyées.
- Ne pas placer d'aliments sur le passage du flux d'air.
- Consommer les aliments emballés avant la date d'expiration recommandée.



REMARQUE : L'utilisation la plus efficace de l'énergie est assurée dans la configuration avec les tiroirs dans la partie inférieure de l'appareil, et les étagères uniformément réparties, la position des bacs de porte n'affecte pas la consommation d'énergie.



Remarque : Les pommes de terre, les oignons et l'ail ne doivent pas être rangés dans le réfrigérateur.

Le tableau ci-dessous est un guide rapide indiquant comment ranger le plus efficacement les aliments dans le compartiment réfrigérateur.

Aliment	Durée de conservation maximale	Méthode et lieu de conservation
Légumes et fruits	1 semaine	Bac à légumes
Viande et poisson	2 à 3 jours	Emballer dans un film ou des sacs plastiques ou dans une boîte conçue pour la viande et ranger sur la clayette en verre
Fromage frais	3 à 4 jours	Sur le balconnet indiqué
Beurre et margarine	1 semaine	Sur le balconnet indiqué
Produits en bouteille, par exemple lait et yaourt	Jusqu'à la date d'expiration recommandée par le producteur	Sur le balconnet indiqué
Œufs	1 mois	Sur le balconnet à œufs indiqué
Aliments cuits	2 jours	Toutes les clayettes

Compartiment Congélateur

- Le compartiment congélateur est celui marqué de .
- Le congélateur est utilisé pour stocker des aliments congelés, congeler des aliments frais et faire des glaçons.
- Pour plus de célérité, utilisez l'étagère de congélation rapide pour les denrées domestiques (et celles à congeler rapidement) en raison de la plus grande capacité de l'étagère de congélation. L'étagère de congélation rapide est l'étagère supérieur du compartiment congélateur.
- Pour congeler des aliments frais; emballer et sceller correctement les aliments frais, en d'autres mots l'emballage doit être étanche à l'air et ne pas fuir. Les sacs congélateurs, les sacs en polyéthylène renforcé d'aluminium et les conteneurs en plastique sont idéaux.
- Ne pas ranger des aliments frais à côté d'aliments congelés car cela risquerait de faire fondre les aliments congelés.
- Avant de congeler des aliments frais, les diviser en portions de façon à pouvoir les consommer en une seule fois.
- Consommer les aliments congelés rapidement après leur décongélation
- Ne jamais placer d'aliments chauds dans le compartiment congélateur car ils risqueraient de faire fondre les aliments congelés.
- Toujours respecter les instructions du fabricant figurant sur l'emballage des aliments lorsque l'on stocke des aliments congelés. En l'absence d'informations, ne pas conserver les aliments plus de 3 mois à compter de la date d'achat.
- Lors de l'achat d'aliments congelés, s'assurer qu'ils ont été conservés dans des conditions adéquates et que leur emballage n'est pas endommagé.
- Les aliments congelés doivent être transportés dans des conteneurs adéquats et placés dans le congélateur dès que possible.

- Ne pas acheter d'aliments congelés si leur emballage présente des signes d'humidité et un gonflement anormal. Il est alors probable qu'ils ont été conservés à une température inappropriée et que leur contenu est altéré.
- La durée de conservation des aliments congelés dépend de la température ambiante, du paramètre du thermostat, de la fréquence d'ouverture de la porte, du type de nourriture et de la durée requise pour transporter le produit du magasin à votre domicile. Toujours suivre les instructions imprimées sur l'emballage et ne jamais dépasser la durée de conservation maximale indiquée.
- La quantité maximale d'aliments frais (en kg) qui peut être congelée en 24 heures est indiquée sur l'étiquette de l'appareil.

Remarque : La porte du congélateur s'ouvre difficilement après la fermeture immédiate de la porte. Une fois l'équilibre de température atteint, la porte s'ouvrira facilement.

Remarque Importante :

- Ne jamais recongeler des aliments décongelés.
- Le goût de certaines épices utilisées dans les plats cuisinés (anis, basilic, cresson, vinaigre, mélange d'épices, gingembre, ail, oignon, moutarde, thym, marjolaine, poivre noir, etc.) change et se renforce en cas de conservation pendant une période prolongée. Par conséquent, ajouter de petites quantités d'épices aux aliments à congeler ou mettre les épices souhaitées une fois les aliments décongelés.
- La durée de conservation des aliments dépend du type de graisse utilisée. Les graisses adéquates sont la margarine, la graisse de veau, l'huile d'olive et le beurre. L'huile d'arachide et la graisse de porc sont inappropriées.
- La nourriture sous forme liquide doit être congelée dans des gobelets en plastique et les autres aliments dans des films ou sacs en plastique.



Le tableau ci-dessous est un guide rapide indiquant comment ranger le plus efficacement les aliments dans le compartiment congélateur.

Viande et poisson	Préparation	Durée de conservation maximale (mois)
Steak	Emballer dans du papier aluminium	6 à 8
Agneau	Emballer dans du papier aluminium	6 à 8
Rôti de veau	Emballer dans du papier aluminium	6 à 8
Cubes de veau	En petite portion	6 à 8
Cubes d'agneau	En petite portion	4 à 8
Viande hachée	Dans son emballage, sans épices	1 à 3
Abats (morceaux)	En petite portion	1 à 3
Saucisson / Salami	Doit être conservé emballé, même s'il comporte une peau	1 à 3
Poulet et dinde	Emballer dans du papier aluminium	4 à 6
Oie et canard	Emballer dans du papier aluminium	4 à 6
Chevreuil, lapin, sanglier	En portions de 2,5 kg ou sous forme de filets	6 à 8

Viande et poisson	Préparation	Durée de conservation maximale (mois)
Poisson d'eau douce (saumon, carpe, truite, poisson-chat)	Après avoir vidé le poisson et nettoyé ses écailles, le laver et le sécher. Si nécessaire, retirer la queue et la tête.	2
Poissons maigres (bar, turbot, limande)		4
Poissons gras (thon, maquereau, tassergeral, anchois)		2 à 4
Crustacés	Nettoyer et placer dans un sac	4 à 6
Caviar	Dans son emballage ou dans un récipient en aluminium ou en plastique	2 à 3
Escargots	Dans de l'eau salée ou dans un récipient en aluminium ou en plastique	3



Remarque : La viande décongelée doit être cuisinée comme de la viande fraîche. Si la viande n'est pas cuisinée après avoir été décongelée, elle ne doit pas être recongelée.

Légumes et fruits	Préparation	Durée de conservation maximale (mois)
Haricots verts et haricots	Laver, couper en petits morceaux et porter à ébullition	10 à 13
Pois	Écosser, laver et porter à ébullition	12
Chou	Nettoyer et porter à ébullition	6 à 8
Carotte	Nettoyer, couper en tranches et porter à ébullition	12
Poivrons	Couper la tige, couper en deux morceaux, retirer l'intérieur et porter à ébullition	8 à 10
Épinard	Laver et porter à ébullition	6 à 9
Chou-fleur	Retirer les feuilles, couper le cœur en morceaux et laisser tremper quelques instants dans l'eau avec un peu de jus de citron	10 à 12
Aubergines	Couper en morceaux de 2 cm après lavage	10 à 12
Maïs	Nettoyer et emballer avec la tige ou sous forme de grains de maïs doux	12
Pommes et poires	Peler et trancher	8 à 10
Abricots et pêches	Couper en deux morceaux et retirer le noyau	4 à 6
Fraises et mûres	Laver et équeuter	8 à 12
Fruits cuits	Ajouter 10 % de sucre dans le récipient	12
Prunes, cerises	Laver et équeuter	8 à 12

	Durée de conservation maximale (mois)	Durée de décongélation à température ambiante (heures)	Durée de décongélation au four (minutes)
Pain	4 à 6	2 à 3	4 à 5 (220 à 225 °C)
Biscuits	3 à 6	1 à 1,5	5 à 8 (190 à 200 °C)
Pâtes	1 à 3	2 à 3	5 à 10 (220 à 225 °C)
Tarte	1 à 1,5	3 à 4	5 à 8 (190 à 200 °C)
Pâte filo	2 à 3	1 à 1,5	5 à 8 (190 à 200 °C)
Pizza	2 à 3	2 à 4	15 à 20 (200 °C)

Produits laitiers	Préparation	Durée de conservation maximale (mois)	Conditions de conservation
Lait en pack (homogénéisé)	Dans son propre emballage	2 à 3	Lait, dans son emballage
Fromage, en dehors du fromage blanc	En tranches	6 à 8	L'emballage d'origine peut être utilisé pour un stockage pendant une courte période. Conserver emballé dans du papier aluminium pour de plus longues périodes.
Beurre, margarine	Dans son emballage	6	-

SECTION - 4. NETTOYAGE ET ENTRETIEN



Débrancher l'appareil de l'alimentation électrique avant de le nettoyer.

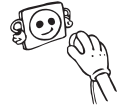

Ne pas nettoyer votre appareil en versant de l'eau dessus.



Ne pas utiliser de produits, de détergents ou de savons abrasifs pour nettoyer l'appareil. Après avoir procédé au lavage, rincer à l'eau claire et sécher soigneusement. Lorsque le nettoyage est terminé, rebrancher la fiche sur l'alimentation électrique avec les mains sèches.

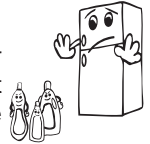

- S'assurer que l'eau ne pénètre pas dans le boîtier de la lampe et dans d'autres composants électriques.

- L'appareil doit être nettoyé régulièrement à l'aide d'une solution à base de bicarbonate de soude et d'eau tiède.

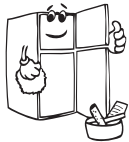
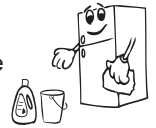

- Nettoyer les accessoires séparément à la main avec du savon et de l'eau. Ne pas laver les accessoires au lave-vaisselle.



- Nettoyer le condenseur avec une brosse au moins deux fois par an. Ceci permet de réaliser des économies d'énergie et d'améliorer le rendement.

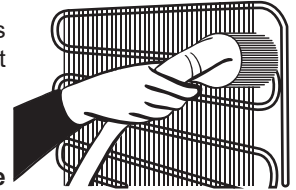

L'alimentation électrique doit être débranchée pendant le nettoyage.

Décongélation

- Votre réfrigérateur exécute un dégivrage automatique. L'eau résultant du dégivrage s'écoule par la goutte de collecte d'eau pour tomber dans le récipient d'évaporation situé derrière votre réfrigérateur où elle s'évapore.
- S'assurer que la fiche de votre réfrigérateur est débranchée avant de nettoyer le récipient d'évaporation.
- Ôter le récipient d'évaporation en retirant les vis comme indiqué. Le nettoyer à l'eau savonneuse à intervalles réguliers. Ceci évitera la formation d'odeurs.

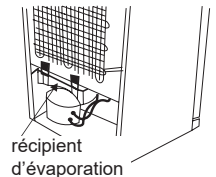

Remplacement de l'éclairage LED

Remarque : Le nombre et l'emplacement des bandes LED peuvent varier selon le modèle.



Pour remplacer ces LED, prière de contacter le service après-vente agréé.

SECTION - 5. TRANSPORT ET CHANGEMENT DE PLACE

Transport et Changement de Place

- L'emballage d'origine et la mousse peuvent être conservés pour transporter de nouveau l'appareil (de façon optionnelle).
- Il est possible de changer l'orientation de l'ouverture des portes du réfrigérateur sur les modèles dépourvus de poignée et sur les modèles ayant des portes sur le côté.
- Retirer toutes les pièces amovibles (les clayettes, les accessoires, les bacs à légumes, etc.) ou les fixer dans l'appareil à l'aide de ruban adhésif pour éviter les chocs en cas de changement de place ou de transport.

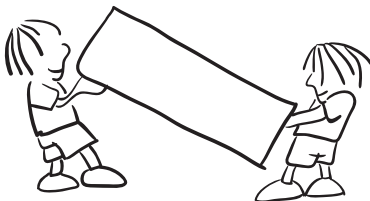

Toujours transporter votre appareil en position verticale.

Changement de Position de la Porte

- Le sens d'ouverture de la porte de votre appareil ne peut pas modifier si les poignées sont montées sur la surface avant de la porte de l'appareil.
- Il est possible de changer le sens d'ouverture de la porte sur les modèles sans poignées.
- Si le sens d'ouverture de la porte de votre appareil peut être modifié, contacter votre technicien agréé le plus proche pour procéder au changement.

SECTION - 6. AVANT DE CONTACTER LE SERVICE APRÈS-VENTE

Erreurs

Le réfrigérateur émet un avertissement lorsque la température du réfrigérateur et celle du congélateur atteignent des niveaux inappropriés ou lorsqu'un problème est survenu sur l'appareil. Des codes d'avertissement sont indiqués par les témoins du congélateur et du réfrigérateur.

TYPE D'ERREUR	SIGNIFICATION	MOTIF	SOLUTION
E01	Avertissement du capteur	-	Appelez le service d'assistance le plus tôt possible pour demander de l'aide.
E02			
E03			
E06			
E07			
E08	Avertissement de basse tension	La puissance électrique de l'appareil est passée en dessous de 170 V.	<ul style="list-style-type: none">- Cet avertissement n'indique pas une panne de l'appareil. En effet, l'erreur permet d'éviter des dommages au compresseur.- Vous devez augmenter la tension jusqu'aux niveaux requis Si cet avertissement persiste, contactez un technicien agréé.

TYPE D'ERREUR	SIGNIFICATION	MOTIF	SOLUTION
E09	Le compartiment congélateur n'est pas suffisamment froid.	Ce dysfonctionnement peut survenir à la suite d'une panne de courant de longue durée.	<ol style="list-style-type: none"> Réglez la température du congélateur aux valeurs plus froides ou réglez la super congélation. Vous pourrez ainsi supprimer le code d'erreur une fois la température requise atteinte. Gardez les portes fermées afin de réduire le temps nécessaire pour atteindre la bonne température. Retirez tous les aliments qui ont décongelé lorsque cette erreur s'est produite. Ils doivent être utilisés dans un bref délai.
E09 (continuer)	Le compartiment congélateur n'est pas suffisamment froid.	<p>Ce dysfonctionnement peut survenir à la suite d'une panne de courant de longue durée.</p> <ul style="list-style-type: none"> - Après que des aliments chauds ont été placés dans le réfrigérateur. - Première utilisation de l'appareil. 	<ol style="list-style-type: none"> N'ajoutez pas d'aliments frais dans le compartiment congélateur tant que l'erreur persiste et que la température correcte n'est pas atteinte. <p>Si cet avertissement persiste, contactez un technicien agréé.</p>
E10	Le compartiment réfrigérateur n'est pas suffisamment froid	<p>Ce phénomène peut se produire :</p> <ul style="list-style-type: none"> - À la suite à une panne de courant de longue durée ; - Après que des aliments chauds ont été placés dans le réfrigérateur. - Première utilisation de l'appareil. 	<ol style="list-style-type: none"> Réglez la température du réfrigérateur aux valeurs plus froides ou réglez la super réfrigération. Vous pourrez ainsi supprimer le code d'erreur une fois la température requise atteinte. Gardez les portes fermées afin de réduire le temps nécessaire pour atteindre la bonne température. Dégagez l'emplacement à l'avant des trous du canal d'évacuation d'air et évitez de placer les aliments près du capteur. <p>Si cet avertissement persiste, contactez un technicien agréé.</p>

TYPE D'ERREUR	SIGNIFICATION	MOTIF	SOLUTION
E11	Le compartiment réfrigérateur est trop froid	Divers	<ol style="list-style-type: none"> 1. Vérifiez si le mode Super refroidissement est activé. 2. Baissez la température du compartiment réfrigérateur 3. Vérifiez si les orifices sont dégagés <p>Si cet avertissement persiste, contactez un technicien agréé.</p>

En cas de problème avec le réfrigérateur, prière de vérifier ce qui suit avant de contacter le service après-vente.

Votre réfrigérateur ne fonctionne pas

Vérifier si :

- Votre réfrigérateur est branché et sous tension
- Le fusible a sauté
- Le réglage de température est-il adéquat ?
- La prise est défectueuse. Pour vérifier cela, brancher un autre appareil en état de marche sur la même prise.

Votre réfrigérateur fonctionne mal

Vérifier si :

- L'appareil est trop chargé.
- Les portes sont correctement fermées.
- De la poussière se trouve sur le condenseur.
- Une distance adéquate sépare l'appareil et les murs adjacents

Votre réfrigérateur fonctionne bruyamment

Les bruits suivants peuvent être entendus pendant le fonctionnement normal de l'appareil.

Un bruit de craquement (craquement de glace) se produit :

- Pendant le dégivrage automatique.
- Lorsque l'appareil se refroidit ou se réchauffe (en raison de la dilatation du matériau).

Un cliquetis se produit : Lorsque le thermostat allume/éteint le compresseur.

Bruit de moteur : Indique que le compresseur fonctionne normalement. Le compresseur peut provoquer plus de bruit pendant une courte période lorsqu'il se met en marche pour la première fois.

Un bruit de bouillonnement et un clapotis se produisent : Ceci est dû au flux du réfrigérant dans les tuyaux du système.

Un bruit d'écoulement d'eau se produit : Ceci est dû à l'eau s'écoulant dans le récipient d'évaporation. Ce bruit est normal pendant le dégivrage.

Un bruit de soufflement se produit : Pendant le fonctionnement normal du système en raison de la circulation de l'air.

Une accumulation d'humidité se produit dans le réfrigérateur

Vérifier si :

- L'ensemble des aliments sont emballés correctement. Les emballages doivent être secs avant d'être placés dans le réfrigérateur.
- Les portes du réfrigérateur sont ouvertes fréquemment. L'humidité de la pièce pénètre dans le réfrigérateur à chaque fois que les portes sont ouvertes. L'humidité augmente rapidement si les portes sont ouvertes fréquemment, notamment si l'humidité de la pièce est élevée.
- Des gouttelettes d'eau s'accumulent sur la paroi arrière. Ceci est normal après le dégivrage automatique (sur les modèles Static).

Les portes ne s'ouvrent pas ou ne se ferment pas correctement

Vérifier si :

- De la nourriture ou des emballages empêchent la fermeture de la porte
- Les compartiments des portes, les clayettes et les tiroirs sont parfaitement en place
- Les joints de porte sont cassés ou tordus
- Votre réfrigérateur est de niveau.

Les bords du réfrigérateur en contact avec le joint de porte sont chauds

En été notamment (par temps chaud), les surfaces en contact avec le joint de porte peuvent chauffer pendant le fonctionnement du compresseur. C'est normal.

Remarques importantes :

- En cas de coupure d'électricité ou si l'appareil est débranché puis rebranché, le gaz du système de refroidissement se déstabilise ce qui provoque l'ouverture de l'élément thermique de protection du compresseur. Votre réfrigérateur recommence à fonctionner normalement après 5 minutes.
- Si l'appareil n'est pas utilisé pendant une période prolongée (comme pendant les vacances), débrancher la fiche. Dégivrer et nettoyer le réfrigérateur, puis laisser la porte ouverte pour éviter la formation de moisissures et d'odeurs.
- Si le problème persiste après avoir suivi toutes les instructions ci-dessus, prière de consulter votre technicien agréé le plus proche.
- Cet appareil est destiné à un usage domestique et aux fins énoncées uniquement. Il ne convient pas à une utilisation commerciale ou commune. Si le consommateur utilise l'appareil de façon non conforme aux présentes instructions, nous insistons sur le fait que le fabricant et le vendeur ne pourront être tenus responsables quant à une quelconque réparation ou panne survenant pendant la période de garantie.

Conseils pour économiser l'énergie

1. Installer l'appareil dans une pièce fraîche et bien ventilée, mais pas à la lumière directe du soleil ou à proximité d'une source de chaleur (comme un radiateur ou un four), dans le cas contraire une plaque isolante doit être utilisée.
2. Laisser les aliments et les boissons refroidir avant de les placer dans l'appareil.
3. Placer les aliments en cours de décongélation dans le compartiment du réfrigérateur. La basse température des aliments congelés permettra de refroidir le compartiment du réfrigérateur pendant leur décongélation. Ceci permettra d'économiser de l'énergie. Laisser les aliments décongeler à l'extérieur de l'appareil se traduit par un gaspillage d'énergie.
4. Les boissons et les aliments doivent être conservés fermés dans l'appareil. Dans le cas contraire, l'humidité augmente et, par conséquent, l'appareil utilise plus d'énergie. Conserver les boissons et autres liquides fermés permet de préserver leur odeur et leur goût.
5. Éviter de laisser les portes ouvertes pendant des périodes prolongées et d'ouvrir les portes trop fréquemment car de l'air chaud pénètre alors dans l'appareil et provoque une mise en marche inutile et fréquente du compresseur.
6. Laisser les couvercles des compartiments ayant une température différente (comme les compartiments à légumes et fraîcheur) fermés.
7. Le joint de la porte doit être propre et souple. En cas d'usure, si votre joint est amovible, remplacez-le. S'il n'est pas amovible, vous devez remplacer la porte.
8. Le mode éco / la fonction de réglage par défaut permet de conserver les aliments frais et surgelés tout en économisant de l'énergie.
9. Compartiment des aliments frais (réfrigérateur) : L'utilisation la plus efficace de l'énergie est assurée dans la configuration avec les tiroirs dans la partie inférieure de l'appareil, et les étagères uniformément réparties, la position des bacs de porte n'affecte pas la consommation d'énergie.
10. Compartiment congélation (congélateur) : La configuration interne de l'appareil est celle qui garantit l'utilisation la plus efficace de l'énergie.
11. Ne retirez pas les accumulateurs de froid du panier du congélateur (le cas échéant).

SECTION - 7. DESCRIPTION DE L'APPAREIL

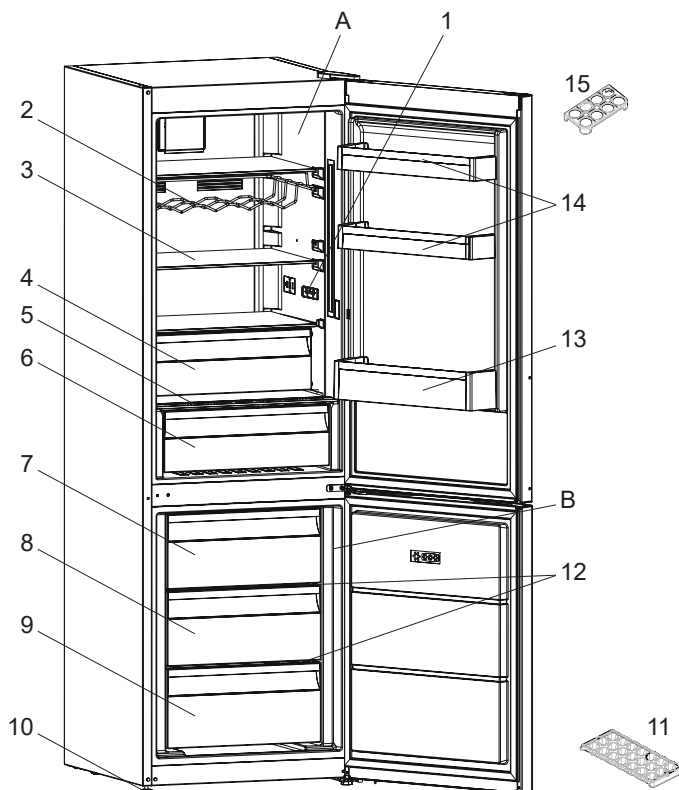

Cette présentation des parties de l'appareil est fournie à titre informatif uniquement. Les parties peuvent varier en fonction du modèle d'appareil.

A) Compartiment réfrigérateur

B) Compartiment congélateur

- 1) Écran et panneau de commande
- 2) Étagère à vin *
- 3) Clayettes réfrigérateur
- 4) Compartiment fraîcheur extra *
- 5) Couvercle du compartiment à légumes
- 6) Compartiment à légumes
- 7) Tiroir supérieur du congélateur

8) Tiroir milieu du congélateur

9) Tiroir bas du congélateur

10) Pieds réglables

11) Bac à glaçons

12) Clayettes en verre du congélateur *

13) Balconnet à bouteilles

14) Balconnets

15) Support porte-œufs

* Sur certains modèles

SECTION - 8. CARACTÉRISTIQUES TECHNIQUES

Les informations techniques se trouvent sur la plaque signalétique sur la face interne de l'appareil et sur l'étiquette énergétique.

Le code QR figurant sur l'étiquette énergétique fournie avec l'appareil fournit un lien internet vers les informations relatives aux performances de l'appareil dans la base de données EPREL de l'UE.

Conservez l'étiquette énergétique à titre de référence ainsi que le manuel d'utilisation et tous les autres documents fournis avec cet appareil.

Il est également possible de trouver les mêmes informations dans EPREL en utilisant le lien <https://eprel.ec.europa.eu> et le nom du modèle et le numéro de produit que vous trouvez sur la plaque signalétique de l'appareil.

Consultez le lien www.theenergylabel.eu pour obtenir des informations détaillées sur l'étiquette énergétique.

SECTION - 9. INFORMATIONS POUR LES INSTITUTS DE TESTS

L'installation et la préparation de l'appareil pour toute vérification d'éco-conception doivent être conformes à la norme EN 62552. Les exigences en matière de ventilation, les dimensions des niches et les dégagements minimaux à l'arrière doivent être conformes aux indications du présent manuel d'utilisation, dans la SECTION 1. Veuillez contacter le fabricant pour toute autre information complémentaire, y compris les plans de chargement.

FR Concerne la France uniquement :



FR

Cet appareil,
ses accessoires
et cordons
se recyclent

REPRISE
À LA LIVRAISON



OU

À DÉPOSER
EN MAGASIN



OU

À DÉPOSER
EN DÉCHÈTERIE



FR



Points de collecte sur www.quefairedemesdechets.fr
Privilégiez la réparation ou le don de votre appareil !

INHALT

VOR DER VERWENDUNG	94
Allgemeine Sicherheitshinweise	94
Sicherheits-Warnhinweise	98
Hinweise zum Aufstellen und Anschließen	99
Vor der Inbetriebnahme Ihres Kühlschranks	100
Abmessungen	101
VERWENDEN DES GERÄTS	102
Informationen zur Kühltechnologie der neuen Generation	102
Display und Bedienfeld	103
Ihre Kühl-Gefrier-Kombination in Betrieb nehmen	103
Hochtemperaturalarm [Nur für ausgewählte Modelle]	103
Tiefkühltemperatur einstellen	104
Kühltemperatur einstellen	104
Schnellgefriermodus	104
Tür-offen-Alarmfunktion	105
Warnhinweise zur Temperatureinstellung	105
Temperaturanzeiger	106
Zubehör	107
Eiswürfelschale	107
Gefrierbox	107
Extra-Kühlfach	108
Frischeregler	108
LEBENSMITTELLAGERUNG	109
Kühlteil	109
Gefrierteil	110
REINIGUNG UND WARTUNG	114
Abtauen	114
TRANSPORTIEREN UND UMSTELLEN	115
Wechseln des Türanschlags	115
VOR DEM ANRUF BEIM KUNDENDIENST	115
Tipps zum Energiesparen	119
GERÄTEBESCHREIBUNG	120
TECHNISCHE DATEN	121
INFORMATIONEN FÜR PRÜFINSTITUTE	121

WIR HABEN VIEL AN SIE GEDACHT

Vielen Dank, dass Sie sich für ein Electrolux-Gerät entschieden haben. Sie haben sich für ein Produkt entschieden, das jahrzehntelange Berufserfahrung und Innovation mit sich bringt. Es ist innovativ und stilvoll und wurde speziell für Sie entworfen. Wann immer Sie es also verwenden, können Sie sicher sein, dass Sie jedes Mal großartige Ergebnisse erzielen werden. Willkommen bei Electrolux.

Besuchen Sie unsere Website, um



Nutzungshinweise, Broschüren, Problemlösungen sowie Service- und Reparaturinformationen zu erhalten:

www.electrolux.com/support



Registrieren Sie Ihr Gerät, um den bestmöglichen Service zu erhalten:

www.registerelectrolux.com



Um Zubehör, Verbrauchsmaterialien und Originalersatzteile für Ihr Gerät zu kaufen:

www.electrolux.com/shop

KUNDENBETREUUNG UND -SERVICE

Verwenden Sie immer Original-Ersatzteile.

Wenn Sie sich an unser Service-Center wenden, halten Sie bitte folgende Angaben bereit: Modell, PNC, Seriennummer.

Diese Angaben finden Sie auf dem Typenschild.

 Warnung / Vorsicht - Sicherheitshinweise

 Allgemeine Informationen und Tipps

 Umweltschutz-Informationen

Änderungen ohne vorherige Ankündigung vorbehalten.

TEIL - 1. VOR DER VERWENDUNG

Allgemeine Sicherheitshinweise

Lesen Sie die Gebrauchsanleitung sorgfältig durch, bevor Sie das Gerät aufstellen und verwenden. Es wird keine Haftung für Schäden infolge von falscher Handhabung übernommen.

Befolgen Sie die Anweisungen in der Gebrauchsanleitung des Geräts und bewahren Sie die Anleitung an einem sicheren Ort auf, damit Sie bei evtl. auftretenden Problemen jederzeit Zugriff darauf haben.

Dieses Gerät ist nicht für die Verwendung als Einbaugerät vorgesehen.

Im Falle einer anderen als der freistehenden Installation und unter Einhaltung des Platzbedarfs funktioniert das Gerät korrekt, aber der Energieverbrauch kann leicht ansteigen.

Bitte lesen Sie diese Gebrauchsanweisung sorgfältig durch.

! WARNUNG: Die Belüftungsöffnungen am Gerätegehäuse bzw. am Einbaugehäuse stets freihalten.

! WARNUNG: Den Abtauvorgang nicht mit mechanischen oder anderen Mitteln beschleunigen, die nicht vom Hersteller empfohlen wurden.

! WARNUNG: Keine elektrischen Geräte in den Lebensmittelfächern des Geräts verwenden, die nicht den Empfehlungen des Herstellers entsprechen.

! WARNUNG: Den Kühlmittelkreislauf nicht beschädigen.

! WARNUNG: Vergewissern Sie sich beim Aufstellen des Gerätes, dass das Netzkabel nicht eingeklemmt oder beschädigt wird.

! WARNUNG: Schließen Sie nicht mehrere tragbare Steckdosen oder Stromversorgungen hinten am Gerät an.

⚠️ WARNUNG: Um Gefahren durch mögliche Instabilität des Geräts zu vermeiden, ist es entsprechend Anweisungen zu fixieren.

⚠️ Bei Geräten mit dem Kühlmittel R600a (siehe Typenschild des Kühlgeräts) ist beim Transport und beim Aufstellen darauf zu achten, dass die Kühlelemente nicht beschädigt werden. R600a ist ein umweltfreundliches, natürliches, jedoch explosives Gas. Wenn die Kühlelemente aufgrund von Beschädigungen undicht werden, das Gerät von offenem Feuer und Wärmequellen fernhalten und den Aufstellraum mehrere Minuten gut lüften.

- Halten Sie alle Verpackungsmaterialien von Kindern fern und entsorgen Sie sie ordnungsgemäß.
- Beim Tragen und Aufstellen des Geräts den Kühlmittelkreislauf nicht beschädigen.
- Keine explosiven Gegenstände wie Spraydosen mit Treibgas im Gerät lagern.
- Dieses Gerät ist nur für die Aufbewahrung von Lebensmitteln und Getränken bestimmt.
- Dieses Gerät ist für den Hausgebrauch in einem Einfamilienhaus in Innenräumen bestimmt.
- Dieses Gerät darf in Büros, Hotelzimmern, Gästezimmern in Pensionen, Bauernhöfen und anderen ähnlichen Unterkünften verwendet werden, wenn diese Nutzung das (durchschnittliche) Nutzungsniveau im Haushalt nicht überschreitet.
- Wenn der Kühlschrankstecker nicht für die Steckdose geeignet ist, muss er vom Hersteller, von einem Servicebeauftragten oder einer vergleichbar qualifizierten Person ausgetauscht werden, um Gefährdungen zu vermeiden.
- Am Netzkabel Ihres Kühlschranks ist ein speziell geerdeter Stecker angebracht. Dieser Stecker sollte mit einer speziell geerdeten Steckdose von 16 Ampere oder 10 Ampere

entsprechend dem Verkaufsland des Produktes verwendet werden. Falls sich keine derartige Steckdose in Ihrem Haushalt befindet, wenden Sie sich zum Nachrüsten bitte an einen autorisierten Elektriker.

- Das Gerät kann von Kindern ab 8 Jahren und von Menschen mit körperlichen, sensorischen oder mentalen Einschränkungen oder ohne Erfahrung und besondere Kenntnisse verwendet werden, sofern sie unter Aufsicht sind oder in die sichere Nutzung des Geräts eingewiesen wurden und die damit verbundenen Gefahren kennen. Das Gerät darf nicht als Kinderspielgerät verwendet werden. Kinder dürfen das Gerät nicht ohne Aufsicht reinigen oder warten.
- Kinder im Alter von 3 bis 8 Jahren dürfen Gegenstände in Kühlschränken einlagern und herausnehmen. Kinder dürfen keine Reinigung oder einfache Wartung des Gerätes durchführen. Sehr junge Kinder (0 bis 3 Jahre) dürfen das Gerät nicht verwenden. Junge Kinder (3 bis 8 Jahre) dürfen das Gerät zur Gewährleistung einer sicheren Nutzung nur bei kontinuierlicher Beaufsichtigung verwenden. Ältere Kinder (8 bis 14 Jahre) und gefährdete Personen können das Gerät sicher verwenden, sofern sie angemessen beaufsichtigt und in der Benutzung des Gerätes unterwiesen wurden. Stark gefährdeten Personen dürfen das Gerät zur Gewährleistung der Sicherheit nur bei kontinuierlicher Beaufsichtigung verwenden.
- Wenn das Netzkabel beschädigt ist, muss es vom Hersteller, einem Servicebeauftragten oder einer vergleichbar qualifizierten Person ausgetauscht werden, um Gefährdungen zu vermeiden.
- Das Gerät ist nicht für die Nutzung in Höhen über 2000 m ausgelegt.

Bitte beachten Sie zur Vermeidung einer Lebensmittelkontamination die folgenden Hinweise:

- Durch längeres Öffnen der Tür kann die Temperatur in den Fächern des Gerätes deutlich ansteigen.
- Reinigen Sie Flächen, die mit Lebensmitteln in Kontakt kommen, sowie erreichbare Ablaufsysteme regelmäßig.
- Bewahren Sie rohes Fleisch und Fisch in geeigneten Behältern im Kühlschrank auf, damit sie nicht mit anderen Lebensmitteln in Berührung kommen.
- Zwei-Sterne-Gefrierfächer eignen sich zur Aufbewahrung von Tiefkühlkost, zur Aufbewahrung und Herstellung von Eiscreme und zur Herstellung von Eiswürfeln.
- Ein-, Zwei- und Drei-Sterne-Gefrierfächer eignen sich nicht zum Einfrieren frischer Lebensmittel.
- Falls das Kühlgerät lange Zeit nicht verwendet wird, sollten Sie es abschalten, abtauen, reinigen, abtrocknen und die Tür offen lassen, damit sich kein Schimmel im Gerät bildet.

Kundendienst

- Wenden Sie sich zur Reparatur des Geräts an ein autorisiertes Servicezentrum. Verwenden Sie nur Original-Ersatzteile.
- Bitte beachten Sie, dass eine Eigenreparatur oder eine nicht fachgerechte Reparatur gefährlich sein und zum Erlöschen der Garantie führen kann.
- Die folgenden Ersatzteile werden noch 7 Jahre nach Auslauf des Modells verfügbar sein: Thermostate, Temperatursensoren, Leiterplatten, Leuchtmittel, Türgriffe, Türscharniere, Laden und Körbe.
- Bitte beachten Sie, dass einige dieser Ersatzteile nur für professionelle Werkstätten erhältlich sind und dass nicht alle Ersatzteile für alle Modelle gelten.
- Türdichtungen werden noch bis 10 Jahre nach der Einstellung des Modells erhältlich sein.

Alte und nicht mehr funktionstüchtige Kühlschränke

- Wenn der alte Kühl- oder Gefrierschrank mit einem Schloss versehen ist, dieses vor dem Entsorgen des Geräts zerstören oder entfernen, da ansonsten die Gefahr besteht, dass sich Kinder versehentlich einschließen.
- Dämmmaterial und Kühlmittel alter Kühl- und Gefrierschränke enthalten FCKW. Beim Entsorgen deshalb sorgfältig vorgehen, um Umweltschäden zu vermeiden.

Entsorgung von Altgeräten



Das Symbol auf dem Gerät bzw. auf der Verpackung weist darauf hin, dass es nicht als Hausmüll behandelt werden darf. Das Gerät muss bei der entsprechenden Sammelstelle abgegeben werden, sodass elektrische und elektronische Teile der Weiterverwertung zugeführt werden können. Durch die ordnungsgemäße Entsorgung von Altgeräten leisten Sie einen wertvollen Beitrag zum Schutz von Umwelt und Gesundheit. Ausführliche Informationen zum Entsorgen des Geräts erhalten Sie beim zuständigen Abfallwirtschaftsamt, beim Abfallentsorgungsunternehmen oder beim Händler, bei dem Sie das Gerät gekauft haben.

Hinweise:

- Das Gerät ist zur Nutzung im Haus ausgelegt und ausschließlich zur Lagerung bzw. Kühlung von Lebensmitteln vorgesehen. Es ist nicht für die gewerbliche oder öffentliche Nutzung konzipiert und nicht für die Lagerung anderer Stoffe als Lebensmittel vorgesehen. Bei Nichteinhaltung wird keine Haftung für eventuell daraus entstehende Verluste übernommen.

Sicherheits-Warnhinweise

- Verwenden Sie keine Steckerleisten oder Verlängerungskabel.
- Ist der Netzstecker beschädigt, zerrissen oder verschlissen, dürfen Sie ihn nicht mehr verwenden.
- Das Kabel darf nicht gedehnt, geknickt oder beschädigt werden.



- Verwenden Sie keine Steckeradapter.
- Dieses Gerät ist nur für den Betrieb durch Erwachsene vorgesehen. Lassen Sie niemals Kinder mit dem Gerät spielen oder an der Tür hängen.
- Um elektrische Schläge zu vermeiden, dürfen Sie den Netzstecker niemals mit nassen Händen aus- oder einstecken!

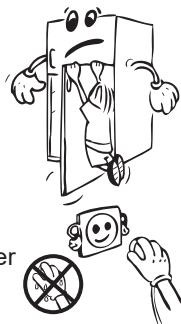

- Geben Sie keine Glasflaschen oder Getränkedosen in den Gefrierteil. Flaschen oder Dosen könnten explodieren.
- Geben Sie zu Ihrer eigenen Sicherheit keine explosiven oder brennbaren Materialien in den Kühlschrank. Geben Sie Getränke mit höherem Alkoholgehalt liegend und fest verschlossen in das Gefrierfach.
- Wenn Sie Eis aus dem Gefrierteil nehmen, dürfen Sie es nicht berühren, um Kälteverbrennungen und/oder Schnitte zu vermeiden.
- Berühren Sie gefrorene Lebensmittel niemals mit nassen Händen! Essen Sie niemals Eis und Eiswürfel sofort nachdem Sie sie aus dem Gefrierschrank entnommen haben!
- Frieren Sie bereits aufgetaute oder geschmolzene Nahrungsmittel nicht wieder ein. Dies kann zu gesundheitlichen Folgen wie Lebensmittelvergiftung führen.
- Decken Sie das Gehäuse oder die Oberseite des Kühlschranks nicht ab. Dies beeinträchtigt die Leistung Ihres Kühlschranks.
- Fixieren Sie beim Transport die Zubehörteile im Inneren, um deren Beschädigung zu vermeiden.



Hinweise zum Aufstellen und Anschließen

Beachten Sie bitte die folgenden Punkte, bevor Sie die Kühl-Gefrierkombination zum ersten Mal verwenden:

- Die Betriebsspannung für die Kühl-Gefrierkombination beträgt 220-240 V bei 50 Hz.
- Der Stecker muss nach dem Aufstellen und Anschließen zugänglich sein.
- Bei der ersten Inbetriebnahme kann die Kühl-Gefrierkombination ausdünsten. Das ist völlig normal und der Geruch lässt nach, sobald die Kühlung der Kühl-Gefrierkombination beginnt.
- Stellen Sie vor dem Anschließen der Kühl-Gefrierkombination sicher, dass die Werte der Netzstromversorgung mit den Daten auf dem Typenschild (Spannung und Anschlussleistung) übereinstimmen. Wenden Sie sich im Zweifelsfall an einen Elektriker.
- Stecken Sie den Stecker in eine Steckdose mit entsprechendem Erdungsanschluss. Wenn die Steckdose über keine Erdung verfügt oder der Stecker nicht passt, wenden Sie sich unbedingt an einen Elektriker.
- Das Gerät muss an eine ordnungsgemäß installierte Steckdose mit Sicherung angeschlossen werden. Die Stromversorgung (AC) und Spannung am Betriebsstandort müssen mit den Angaben auf dem Typenschild des Geräts übereinstimmen (das Typenschild befindet sich auf der Innenseite links im Gerät).
- Für Schäden, die auf fehlende Erdung zurückzuführen sind, wird keine Haftung übernommen.
- Die Kühl-Gefrierkombination keinem direkten Sonnenlicht aussetzen.
- Die Kühl-Gefrierkombination darf unter keinen Umständen im Freien betrieben oder Regen ausgesetzt werden.
- Der Abstand des Geräts zu Öfen, Gasherden und Feuerstellen muss mindestens 50 cm, zu Elektroöfen mindestens 5 cm betragen.
- Die Kühl-Gefrierkombination nicht abdecken, da dadurch die Leistung des Geräts beeinträchtigt würde.

- Der erforderliche obere Freiraum für das Gerät kann aus den Angaben im Kapitel Abmessungen abgeleitet werden
- Keine schweren Gegenstände auf dem Gerät abstellen.
- Vor der Verwendung das Gerät sorgfältig reinigen (siehe „Reinigung und Wartung“).
- Vor der Verwendung der Kühl-Gefrierkombination alle Teile mit einer Lösung aus warmem Wasser und einem Teelöffel Natron abwischen. Anschließend mit klarem Wasser abspülen und trocknen. Nach dem Reinigen alle Teile wieder in die Kühl-Gefrierkombination einsetzen.
- Richten Sie das Gerät aus und sorgen Sie für einen stabilen Stand, indem Sie die höhenverstellbaren Standfüße (vorn) entsprechend einstellen. Drehen Sie dazu die Füße vorne am Gerät in die jeweilige Richtung. Führen Sie diesen Schritt vor dem Beladen des Geräts mit Lebensmitteln aus.
- Montieren Sie den Kunststoffabstandshalter (an den schwarzen Lamellen an der Rückseite), indem Sie ihn um 90° drehen (siehe Abbildung), damit der Verflüssiger nicht die Wand berührt.
- Wenn Sie das Gerät bei freistehender Installation an eine Wand stellen, installieren Sie die hinteren Abstandshalter, um den maximalen Abstand zu gewährleisten.

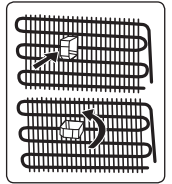

Vor der Inbetriebnahme Ihres Kühlschranks

- Wenn Sie den Kühlschrank nach dem Transport zum ersten Mal in Betrieb nehmen, lassen Sie ihn vorher 3 Stunden in aufrechter Stellung stehen. Stecken Sie ihn erst dann ein. Dies stellt einen sicheren und effizienten Betrieb sicher. Andernfalls könnte der Kompressor beschädigt werden.
- Bei der ersten Inbetriebnahme kann der Kühlschrank einen merklichen Geruch entwickeln. Dieser verliert sich, sobald der Kühlvorgang richtig eingesetzt hat.

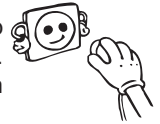

Innenbeleuchtung



WARNHINWEIS!
Stromschlaggefahr.

- Für die Leuchte(n) in diesem Gerät und die separat verkauften Ersatzlampen gilt: Diese Lampen sind für die extremen Bedingungen in Haushaltsgeräten wie Temperatur, Vibration, und Feuchtigkeit ausgelegt und signalisieren außerdem Information über ihren Zustand an die Gerätesteuerung. Sie sind nicht für den Einsatz in anderen Geräten vorgesehen und nicht als Raumbeleuchtung geeignet.

Abmessungen

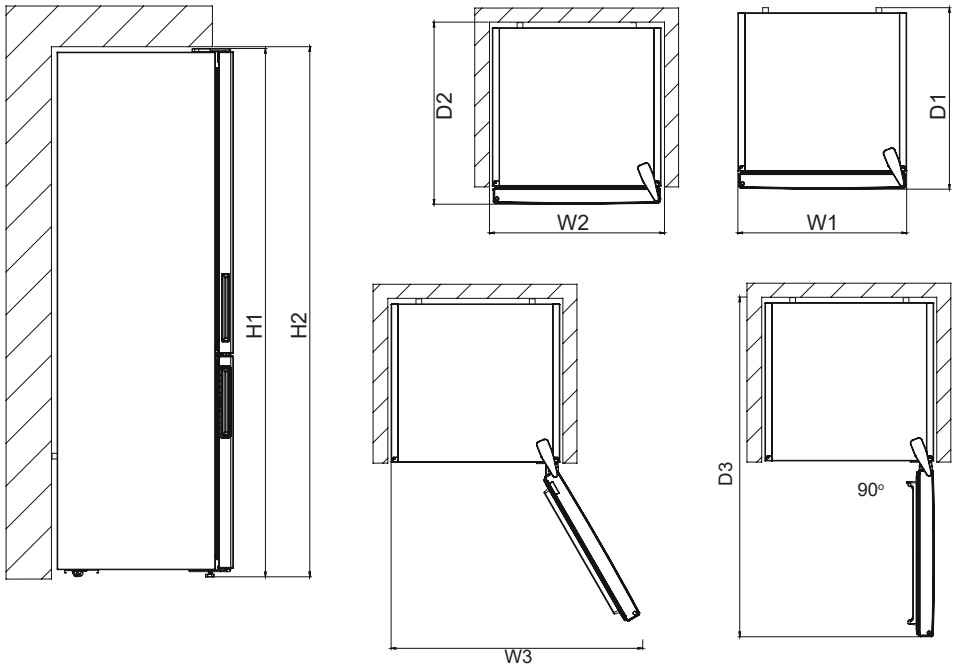

Gesamtabmessungen ¹		
H1*	mm	1860
W1	mm	595
D1	mm	650

¹ Höhe, Breite und Tiefe des Geräts ohne Griff

*Einschließlich der Höhe des oberen Scharniers (10 mm).

Platzbedarf im Einsatz ²		
H2	mm	1900
W2	mm	600
D2	mm	718

² Höhe, Breite und Tiefe des Geräts einschließlich des Handgriffs sowie des für die freie Kühlluftzirkulation erforderlichen Raums

Gesamtplatzbedarf im Einsatz ³		
W3	mm	917
D3	mm	1158

³ Höhe, Breite und Tiefe des Geräts einschließlich des Handgriffs, zuzüglich des für die freie Kühlluftzirkulation erforderlichen Raumes sowie des notwendigen Platzes zum Öffnen der Tür so weit, dass die gesamte Innenausstattung entfernt werden kann

TEIL - 2. VERWENDEN DES GERÄTS

Informationen zur Kühltechnologie der neuen Generation

Kühlgeräte der neuen Generation arbeiten mit einer anderen Methode als Geräte mit statischem Kühlsystem. In herkömmlichen Kühlgeräten bildet die Feuchtigkeit, die durch feuchte Luft in das Gerät gelangt oder aus den Lebensmitteln dampft, im Gefriereteil Reif. Um diesen Reif zu schmelzen, muss das Kühlgerät zum abtauen abgeschaltet werden. Während dieser Zeit muss das Gefriergut außerhalb des Geräts kühl gehalten werden und das Eis im Gerät entfernt werden.

Mit der Kühltechnologie der neuen Generation sieht die Situation im Gefriereteil ganz anders aus. Mit einem Lüfter wird an mehreren Stellen kalte, trockene Luft in das Gefriereteil geblasen. Durch die gleichmäßig verteilte kalte Luft, die sogar bis in die Freiräume zwischen den Fächern gelangt, wird das Gefriergut gleichmäßig und richtig gefroren. Darüber hinaus bildet sich so kein Reif.

Im Kühlteil stellt sich die Situation ähnlich wie im Gefriereteil dar. Die Luft, die durch den Lüfter oben im Kühlteil in das Gerät strömt, wird gekühlt, während sie den Spalt hinter dem Luftkanal passiert. Gleichzeitig strömt Luft durch die Öffnungen im Luftkanal, wodurch der Kühlprozess im Kühlteil optimal abgeschlossen wird. Die Öffnungen im Luftkanal sind so gestaltet, dass eine gleichmäßige Luftverteilung im Kühlteil gewährleistet ist.

Die Luftkreisläufe von Gefrier- und Kühlteil sind getrennt, sodass sich keine Gerüche aus den beiden Teilen vermischen.

Das Kühlgerät bietet Ihnen somit nicht nur ein großes Volumen und ein ansprechendes Äußeres, sondern Sie profitieren dank der neuen Kühltechnologie auch von einer einfachen Verwendung.

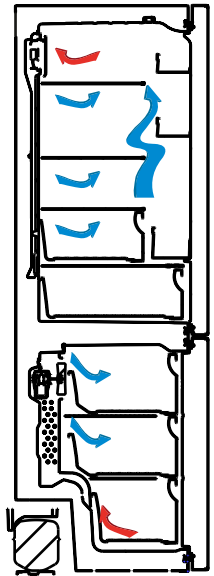

Display und Bedienfeld

Bedienfeld verwenden

1. Aktiviert die Einstellung des Tiefkühlbereichs.
2. Aktiviert die Einstellung des Kühlbereichs.
3. Tiefkühltemperatur-Einstellbildschirm.
4. Kühltemperatur-Einstellbildschirm.
5. Energiesparmodus.
6. Schnellgefrieren.
7. Alarmsymbol.

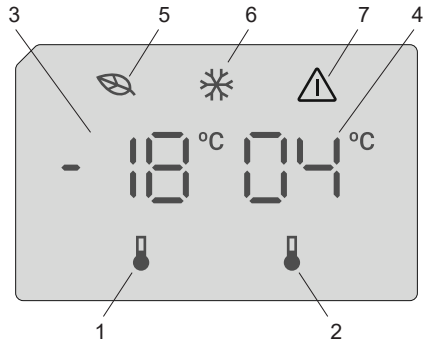

Ihre Kühl-Gefrier-Kombination in Betrieb nehmen

Hochtemperaturalarm [Nur für ausgewählte Modelle]



Der Alarm wird aktiviert, wenn Sie das Gerät zum ersten Mal anschließen.

Kühlraum

Der Alarm wird aktiviert, wenn die Temperatur des Kühlschranks über 10 °C liegt.

Während des Alarms:

- das Display zeigt einen blinkenden **E10** Fehlercode an,
- die Alarmanzeige blinkt,
- der akustische Alarm ertönt.

Gefrierfach

Der Alarm wird aktiviert, wenn die Temperatur des Gefrierschranks über -9 °C liegt.

Während des Alarms:

- das Display zeigt einen blinkenden **E09** Fehlercode an,
- die Alarmanzeige blinkt,
- der akustische Alarm ertönt.

Ausschalten des Alarms

- Drücken Sie eine beliebige Taste auf dem Bedienfeld, um den Alarm auszuschalten. Die maximale Temperatur, die das Fach erreicht hat, erscheint auf dem Display und die Alarmanzeige blinkt, bis die Temperatur wiederhergestellt ist.
- Der Alarmton schaltet sich nach 1 Stunde automatisch ab. Die Alarmanzeige blinkt und der Fehlercode bleibt auf dem Display.
- Wenn das Gerät wieder die eingestellte Temperatur erreicht hat, wird der Alarm ausgeschaltet und das normale Display wird wiederhergestellt. Prüfen Sie, ob die Lebensmittel darin verdorben oder aufgetaut sind. Wenn ja, siehe Abschnitt „Abtauen“.



Siehe Abschnitt „Temperaturregelung“, um die Temperatur eines jeden Fachs einzustellen.

Beleuchtung (falls vorhanden)

Beim erstmaligen Anschließen des Produkts kann sich die Innenbeleuchtung aufgrund von Betriebstests mit einer Verspätung von 1 Minute einschalten.

Sobald Sie das Produkt angeschlossen haben, werden alle Symbol 2 Sekunden lang angezeigt und die Anfangswerte erscheinen, wie z. B. -18 °C an der Tiefkühltemperatur-Einstellanzeige und +4 °C an der Kühltemperatur-Einstellanzeige.

Tiefkühltemperatur einstellen

- Die Ausgangstemperatur für die Tiefkühleinstantanzeige ist -18 °C.
- Drücken Sie einmal die Tiefkühltemperatur-Einstelltaste.
Bei erstmaliger Betätigung der Taste blinkt der vorherige Wert am Bildschirm.
- Jedes Mal, wenn Sie diese Taste drücken, wird die Temperatur entsprechend gesenkt.
- Wenn Sie die Taste erneut drücken, wird das Gerät wieder auf -16 °C eingestellt.



HINWEIS: Der Energiesparmodus wird automatisch aktiviert, wenn die Temperatur des Tiefkühlbereichs auf -18 °C eingestellt wird.

Kühltemperatur einstellen

- Die Ausgangstemperatur für die Kühleinstantanzeige ist +4 °C.
- Drücken Sie die Kühlbereichstaste einmal.
- Jedes Mal, wenn Sie diese Taste drücken, wird die Temperatur entsprechend gesenkt.
- Wenn Sie die Taste erneut drücken, wird das Gerät wieder auf +8 °C eingestellt.

Schnellgefriermodus

Zweck

- Zum Einfrieren großer Mengen Lebensmittel, die nicht in die Schnellgefrierablage passen.
- Zum Einfrieren zubereiteter Lebensmittel.
- Zum schnellen Einfrieren frischer Lebensmittel zur Wahrung ihrer Frische.

Zur Nutzung

Zur Aktivierung der Schnellgefrierfunktion halten Sie die Tiefkühlbereich-Einstelltaste 3 Sekunden gedrückt. Sobald der Schnellgefriermodus eingestellt ist, quitiert das Gerät durch Anzeige des Schnellgefriersymbols und einen Signalton, dass der Modus eingeschaltet wurde.



Während des Schnellgefriermodus:

- Die Temperatur des Kühlbereichs kann angepasst werden. In diesem Fall wird der Schnellgefriermodus fortgesetzt.
- Der Energiesparmodus kann nicht aktiviert werden.
- Der Schnellgefriermodus kann ebenso, wie er ausgewählt wurde, auch abgebrochen werden.

Hinweise:

- Welche Menge frischer Lebensmittel Sie maximal (in Kilogramm) innerhalb 24 Stunden einfrieren können, ist am Typenschild angegeben.
- Damit das Gerät bei maximaler Auslastung des Tiefkühlbereichs optimal arbeiten kann, sollten Sie den Schnellgefriermodus 3 Stunden vor dem Einlagern frischer Lebensmittel aktivieren.



Der Modus „Super-Gefrieren“ wird je nach Umgebungstemperatur nach 24 Stunden oder bei Erreichen einer ausreichend niedrigen Temperatur (Erkennung per Tiefkühlsensor) automatisch wieder deaktiviert.

Empfohlene Temperatureinstellungen für Kühl- und Tiefkühlbereich

Tiefkühlbereich	Kühlbereich	Anmerkungen
-18 °C	4 °C	Für reguläre Nutzung und optimale Leistung.
-20 °C, -22 °C oder -24 °C	4 °C	Empfohlen bei einer Umgebungstemperatur von über 30 °C.
Schnellgefriermodus	4 °C	Muss verwendet werden, wenn Sie frische Lebensmittel schnell einfrieren möchten.
-18 °C, -20 °C, -22 °C oder -24 °C	2 °C	Diese Temperatureinstellungen müssen verwendet werden, wenn die Umgebungstemperatur hoch ist oder Sie denken, dass der Kühlbereich aufgrund häufigen Öffnen der Gerätekammer nicht kalt genug ist.

Tür-offen-Alarmfunktion

Falls die Tür des Kühlbereichs länger als 2 Minuten offen steht, gibt das Gerät ein Signalton aus.

Warnhinweise zur Temperatureinstellung

- Im Hinblick auf die Effizienz empfiehlt es sich nicht, das Kühlgerät bei Umgebungstemperaturen von weniger als 10 °C zu betreiben.
- Beginnen Sie keine weitere Einstellung, wenn Sie bereits eine Einstellung bearbeiten.
- Die Einstellung der Temperatur sollte sich nach der Häufigkeit des Türöffnens, der Menge des Kühlguts im Gerät und der Umgebungstemperatur am Aufstellort des Kühlgeräts richten.
- Damit das Kühlgerät nach dem Anschließen an das Netz die Betriebstemperatur erreichen kann, vermeiden Sie häufiges Türöffnen und lagern Sie keine zu großen Mengen an Lebensmitteln im Gerät. Abhängig von der Umgebungstemperatur kann es bis zu 24 Stunden dauern, bis das Kühlgerät die Betriebstemperatur erreicht.
- Eine Verzögerungsfunktion von 5 Minuten verhindert Schäden am Kompressor des Kühlgeräts, wenn das Gerät an das Netz angeschlossen bzw. vom Netz getrennt wird oder die Stromversorgung ausfällt. Nach 5 Minuten nimmt das Kühlgerät den Normalbetrieb auf.
- Das Gerät ist auf den Betrieb in Umgebungstemperaturen im Bereich von 10 °C - 43 °C ausgelegt. Es wird nicht empfohlen, das Kühlgerät in Umgebungen außerhalb der angegebenen Temperaturbereiche zu betreiben. Dadurch verschlechtert sich die Kühleffizienz des Geräts.

Klimaklasse	Bedeutung	Umgebungstemperatur
T	Tropisch	Dieses Kühlgerät ist für den Einsatz bei Umgebungstemperaturen von 16 bis 43 °C vorgesehen.
ST	Subtropisch	Dieses Kühlgerät ist für den Einsatz bei Umgebungstemperaturen von 16 bis 38 °C vorgesehen. Dieses Kühlgerät ist für den Einsatz bei Umgebungstemperaturen von 16 bis 38 °C vorgesehen.
N	Gemäßigt	Dieses Kühlgerät ist für den Einsatz bei Umgebungstemperaturen von 16 bis 32 °C vorgesehen.
SN	Erweiterter Temperaturbereich	Dieses Kühlgerät ist für den Einsatz bei Umgebungstemperaturen von 10 bis 32 °C vorgesehen.

Dieses Gerät ist für den Einsatz bei einer Umgebungstemperatur von 10°C bis 43°C vorgesehen. Der ordnungsgemäße Betrieb des Geräts wird nur innerhalb des angegebenen Temperaturbereichs gewährleistet.

Temperaturanzeiger

Damit Sie die Betriebstemperatur Ihres Kühlschranks besser einstellen können, haben wir im kältesten Bereich einen Temperaturanzeiger angebracht.

Damit Sie insbesondere im kältesten Bereich Ihre Lebensmittel besser aufbewahren können, sehen Sie nach, ob auf dem Temperaturanzeiger die Meldung "OK" erscheint. Wenn « OK » nicht erscheint, bedeutet dies, dass die Temperatur nicht richtig eingestellt ist.



Da "OK" in Schwarz erscheint, kann es schwierig sein, den Anzeiger zu sehen, wenn er schlecht beleuchtet ist. Damit Sie diese Anzeige richtig sehen können, sollte ausreichend Licht vorhanden sein.

Jedes Mal, wenn die Temperatureinstellung verändert wurde, sollten Sie warten, bis sich die Temperatur im Gerät stabilisiert hat und danach können Sie weitere erforderliche Temperaturveränderungen vornehmen. Verändern Sie den Temperatureinstellungsschalter progressiv und warten mindestens 12 Stunden ab, bevor Sie die Temperatur erneut prüfen und möglicherweise verändern.

HINWEIS: Nach der wiederholten Öffnung (oder verlängerten Öffnung) der Tür oder nachdem Sie frische Lebensmittel in das Gerät gelegt haben, ist es normal, dass die "OK" Anzeige nicht in der Temperatureinstellungsanzeige erscheint. Wenn es eine ungewöhnliche Eisablagerung (Boden des Geräts) im Kühlschrankabteil oder dem Verdampfer gibt (überlastetes Gerät, hohe Raumtemperatur, häufiges Öffnen der Tür), stellen Sie den Temperatureinstellungsschalter in eine geringere Position, bis die normalen Kompressorlaufzeiten wieder erreicht sind.

Lagerung von Lebensmitteln im kältesten Bereich des Kühlschranks.



Ihre Lebensmittel werden besser aufbewahrt, wenn Sie sie im geeigneten Kühlbereich legen. Der kälteste Bereich befindet sich genau über dem Gemüsefach.

Das folgende Symbol zeigt den kältesten Bereich Ihres Kühlschranks an.

Um sicher zu gehen, dass Sie in diesem Bereich die geringste Temperatur haben, sorgen Sie dafür, dass das Regal, wie in der Abbildung gezeigt, auf der Höhe dieses Symbols angebracht ist.

Die obere Begrenzung des kältesten Bereichs wird durch die Unterseite des Aufklebers (Pfeilspitze) angegeben. Die obere Ablage des kältesten Bereichs muss sich auf der Höhe der Pfeilspitze befinden. Der kälteste Bereich befindet sich unterhalb.

Das diese Ablagen entfernt werden können, müssen Sie dafür sorgen, dass sich diese immer auf der gleichen Höhe wie die auf den Aufklebern genannten Zoneneinteilungen befinden, damit Sie die richtige Temperatur für diesen Bereich erhalten.

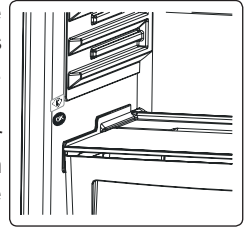

Zubehör

Eiswürfelschale

- Füllen Sie die Eiswürfelschale mit Wasser und legen Sie sie in das Gefrierfach.
- Wenn das Wasser vollständig gefroren ist, können Sie die Schale wie in der Abbildung gezeigt umdrehen, um die Eiswürfel zu entnehmen.

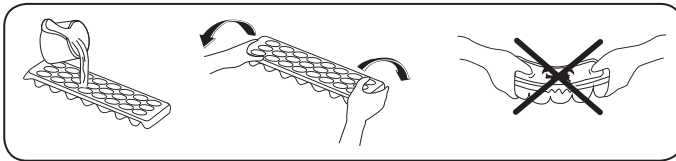



Gefrierbox

Die Gefrierbox ermöglicht einen einfacheren Zugang zum Gefriergut.

Entfernen der Gefrierbox:

- Ziehen Sie die Box so weit wie möglich heraus.
- Ziehen Sie die Box vorne hoch und dann heraus.

 Führen Sie diesen Vorgang in umgekehrter Reihenfolge aus, um das Einschubfach wieder einzusetzen.

 Halten Sie die Box beim Herausnehmen immer am Griff fest.

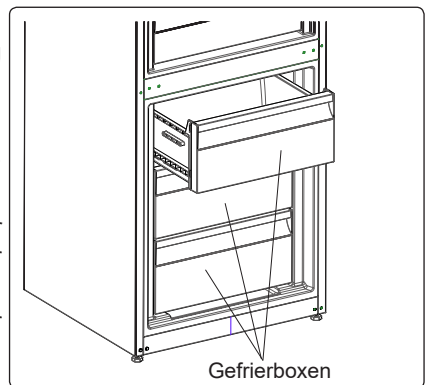

Extra-Kühlfach (bei bestimmten Modellen)

Ideal zur Erhaltung des Geschmacks und der Textur von frischem Fleisch und Käse. Die ausziehbare Schublade gewährleistet dank der aktiven Kaltluftzirkulation eine Umgebung mit einer niedrigeren Temperatur als im Rest des Kühlschranks.

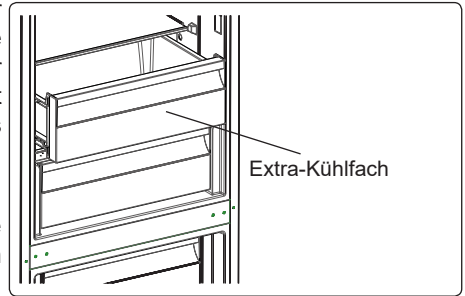

Das Extra-Kühlfach Entfernen:

- Ziehen Sie das Extra-Kühlfach in Ihre Richtung, indem Sie es über die Schienen gleiten lassen.
- Heben Sie das Kälteregeal von den Schienen ab.



Nachdem das 0 °C Fach entfernt wurde, kann es ein Gewicht von höchstens 20 kg tragen.

Frischeregler (bei bestimmten Modellen)

Bei vollem Gemüsefach sollte der Frischeregler vorne am Gemüsefach geöffnet werden. So kann die Luft und die Feuchtigkeit im Gemüsefach reguliert werden, um die Haltbarkeit der Lebensmittel im Fach zu verlängern.

Wenn sich Kondenswasser am Glasablagefach bildet, muss der Frischeregler hinter dem Fach geöffnet werden.

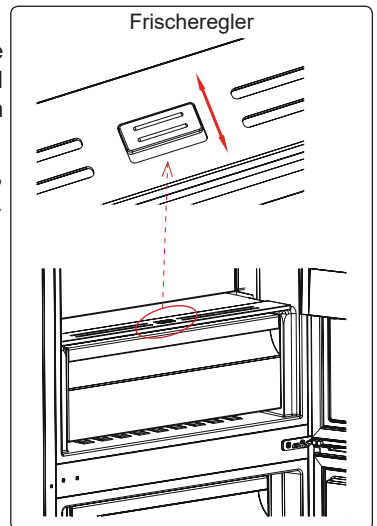



Die Bilder und Beschreibungen der Zubehörteile kann je nach Kühlschrankmodell variieren.

TEIL - 3. LEBENSMITTELLAGERUNG

Kühlteil

- Das Fach für frische Lebensmittel ist (auf dem Typenschild) markiert mit .
- Bewahren Sie Flüssigkeiten stets in verschlossenen Behältern im Kühlschrank auf, um Feuchtigkeit und die daraus entstehende Bildung von Reif zu vermeiden. Reif konzentriert sich an den kältesten Stellen, an denen die Flüssigkeit verdunstet, und im Lauf der Zeit muss das Gerät immer häufiger abgetaut werden.
- Stellen Sie keinesfalls warme Lebensmittel in den Kühlschrank. Warme Lebensmittel müssen zunächst bei Raumtemperatur abgekühlt werden und dann so im Kühlteil angeordnet werden, dass eine ausreichende Luftzirkulation gewährleistet ist.
- Achten Sie darauf, dass das Kühlgut nicht die Geräterückwand berührt, da sich Reif bildet und die Verpackung an der Rückwand haften bleibt. Öffnen Sie die Kühlschranktür nicht zu häufig.
- Es empfiehlt sich, Fleisch und rohen Fisch locker einzuschlagen und auf dem Glasfachboden direkt über der Gemüsebox zu lagern. Hier bieten sich aufgrund der kühleren Luft die besten Lagerbedingungen dafür.
- Bewahren Sie loses Obst und Gemüse in den Gemüfefächern auf.
- Obst und Gemüse sollte getrennt gelagert werden, damit ethylenempfindliche Gemüsesorten (grüne Blätter, Brokkoli, Karotten usw.) nicht durch ethylenausscheidendes Obst (Bananen, Pfirsiche, Aprikosen, Feigen usw.) angegriffen werden.
- Legen Sie kein feuchtes Gemüse in den Kühlschrank.
- Die Lagerdauer für Lebensmittel hängt zum einen von der Anfangsqualität des Produkts ab. Zum anderen ist aber auch eine ununterbrochene Kühlkette vor der Einlagerung im Kühlschrank ein wichtiges Kriterium.
- Um Verunreinigungen zwischen verschiedenen Lebensmitteln zu vermeiden, lagern Sie Fleischprodukte nicht zusammen mit Obst und Gemüse ein. Das aus dem Fleisch austretende Wasser kann andere Produkte im Kühlschrank verderben. Verpacken Sie Fleischprodukte deshalb immer gut und wischen Sie ausgetretene Flüssigkeiten auf den Fachböden ab.
- Legen Sie keine Lebensmittel vor den Luftkanälen ab.
- Verbrauchen Sie abgepackte Lebensmittel vor dem empfohlenen Mindesthaltbarkeitsdatum.

 **HINWEIS:** Die effizienteste Nutzung der Energie ist in der Konfiguration mit den Schubladen im unteren Teil des Geräts und gleichmäßig verteilten Regalen gewährleistet. Die Positionen der Türfächer haben keinen Einfluss auf den Energieverbrauch.

 **HINWEIS:** Kartoffeln, Zwiebeln und Knoblauch sollten nicht im Kühlschrank aufbewahrt werden.

In der folgenden Tabelle sind die wichtigsten Lebensmittelgruppen und die jeweils beste Aufbewahrungsart und -dauer im Kühlteil aufgeführt.

Lebensmittel	Maximale Lagerdauer	Lagerart und -ort
Obst und Gemüse	1 Woche	Gemüsebox
Fleisch und Fisch	2 - 3 Tage	In Kunststoffolie oder -beutel oder im Fleischbehälter auf dem Glasfachboden lagern
Käse	3 - 4 Tage	Im dafür vorgesehenen Türfach
Butter und Margarine	1 Woche	Im dafür vorgesehenen Türfach
Flaschenprodukte, z. B. Milch und Joghurt	Bis zum vom Hersteller angegebenen Ablaufdatum	Im dafür vorgesehenen Türfach
Eier	1 Monat	Im dafür vorgesehenen Eierfach
Gekochte Lebensmittel	2 Tage	Alle Ablagefächer

Gefrierteil

- Das Gefrierfach ist markiert mit .
- Im Gefrierteil werden gefrorene Lebensmittel aufbewahrt, frische Lebensmittel eingefroren und Eiswürfel erzeugt.
- Verwenden Sie die Schnellgefrierablage zum schnelleren Einfrieren von Hausmannskost (und anderen Lebensmitteln, die schnell eingefroren werden sollen) aufgrund der höheren Gefrierleistung der Tiefkühlablage. Das Schnellgefrierfach ist die oberste Schublade des Tiefkühlfachs.
- Zum Einfrieren frischer Lebensmittel; Lebensmittel angemessen einwickeln und abdichten. Die Verpackung muss luftdicht sein und darf nicht auslaufen. Spezielle Gefrierbeutel, Alufolie, Polyäthylenbeutel und Kunststoffbehälter sind dazu am besten geeignet.
- Lagern Sie frische Lebensmittel nicht neben gefrorenen Lebensmitteln ein, da diese sonst angetaut werden können.
- Frieren Sie frische Lebensmittel portionsweise ein.
- Brauchen Sie angetautes Gefriergut innerhalb kurzer Zeit nach dem Auftauen auf.
- Legen Sie keinesfalls warme Lebensmittel in das Gefrierteil, da sie das Gefriergut antauen können.
- Halten Sie sich beim Lagern von Tiefkühlkost stets an die Anweisungen des Herstellers auf der Lebensmittelverpackung. Wenn keine Angaben zur Lagerdauer verfügbar sind, bewahren Sie Lebensmittel maximal 3 Monate ab Kaufdatum im Gefrierteil auf.
- Achten Sie beim Kauf von Tiefkühlprodukten darauf, dass sie sachgemäß gelagert wurden und die Verpackung nicht beschädigt ist.
- Tiefkühlprodukte müssen in geeigneten Behältnissen transportiert und sobald wie möglich in den Gefrierschrank gebracht werden.
- Kaufen Sie keine Tiefkühlprodukte, deren Packung feucht oder aufgequollen ist. Dies können Anzeichen für Lagerung bei falschen Temperaturen und für verdorbenen Inhalt sein.

- Die Haltbarkeit gefrorener Lebensmittel hängt von der Raumtemperatur, den Thermostateinstellungen, der Häufigkeit des Türöffnens, der Art der Lebensmittel und der Dauer des Transports vom Laden zu Ihnen nach Hause ab. Halten Sie sich stets an die Anweisungen auf der Verpackung und überschreiten Sie keinesfalls die angegebene maximale Haltbarkeit.
- Auf dem Typenschild des Geräts ist die maximale Menge (in kg) an frischen Lebensmitteln angegeben, die innerhalb von 24 Stunden eingefroren werden kann.

HINWEIS: Wenn Sie direkt nach dem Schließen der Gefrierteiltür versuchen, sie wieder zu öffnen, werden Sie feststellen, dass sie sich nur sehr schwer öffnen lässt. Das ist völlig normal. Sobald der Unterdruck ausgeglichen ist, lässt sie sich ganz normal öffnen.

Wichtiger Hinweis:

- Frieren Sie einmal aufgetaute Lebensmittel nicht wieder ein.
- Der Geschmack mancher Gewürze in gekochten Gerichten (Anis, Basilikum, Wasserkresse, Essig, Gewürzmischungen, Ingwer, Knoblauch, Zwiebel, Senf, Thymian, Majoran, schwarzer Pfeffer usw.) ändert sich und sie nehmen einen intensiven Geschmack an, wenn sie über einen längeren Zeitraum eingelagert werden. Würzen Sie deshalb einzufrierende Gerichte nur spärlich, oder geben Sie die Gewürze erst nach dem Auftauen zu.
- Die Lagerdauer von Lebensmitteln hängt vom der verwendeten Öl ab. Geeignete Öle bzw. Fette sind Margarine, Kalbsfett, Olivenöl und Butter. Nicht geeignet sind Erdnussöl und Schweinefett.
- Flüssige Lebensmittel sollten in Kunststoffbechern, andere Lebensmittel in Kunststofffolien oder -beuteln eingefroren werden.



In der folgenden Tabelle sind die wichtigsten Lebensmittelgruppen und die jeweils beste Aufbewahrungsart und -dauer im Gefrierteil aufgeführt.

Fleisch und Fisch	Vorbereitung	Maximale Lagerdauer (Monate)
Steak	In Folie wickeln	6 - 8
Lammfleisch	In Folie wickeln	6 - 8
Kalbsbraten	In Folie wickeln	6 - 8
Kalbsgulasch	In kleinen Stücken	6 - 8
Lammgulasch	In Stücken	4 - 8
Hackfleisch	Verpackt ohne Gewürze	1 - 3
Innereien (Stücke)	In Stücken	1 - 3
Mortadella/Salami	Verpackt, auch wenn sie eine Haut hat	1 - 3
Hähnchen und Pute	In Folie wickeln	4 - 6
Gans und Ente	In Folie wickeln	4 - 6
Hirsch, Hase, Wildschwein	In Portionen von 2,5 kg oder filetiert	6 - 8

Fleisch und Fisch	Vorbereitung	Maximale Lagerdauer (Monate)
Süßwasserfisch (Lachs, Karpfen, Wels)	Nach dem Schuppen und Ausnehmen, den Fisch waschen und trocknen.Ggf. Schwanz und Kopf entfernen.	2
Fettarmer Fisch (Barsch, Steinbutt, Flunder)		4
Fetter Fisch (Thunfisch, Makrele, Blaubarsch, Anchovis)		2 - 4
Meeresfrüchte	Geputzt im Beutel	4 - 6
Kaviar	In der Verpackung oder in einem Aluminium-/Kunststoffbehälter	2 - 3
Schnecken	In Salzwasser oder in einem Aluminium-/Kunststoffbehälter	3
 HINWEIS: Aufgetautes Fleisch muss wie frisches Fleisch gekocht werden.Wenn es nach dem Auftauen nicht gekocht wird, darf es nicht mehr eingefroren werden.		

Obst und Gemüse	Vorbereitung	Maximale Lagerdauer (Monate)
Buschbohnen, Bohnen	Waschen, in Stücke schneiden und blanchieren	10 - 13
Dicke Bohnen	Enthülsen, waschen und blanchieren	12
Kohl	Putzen und blanchieren	6 - 8
Karotten	Putzen, in Scheiben schneiden und blanchieren	12
Paprika	Entstielen, in zwei Teile schneiden, Kerngehäuse herauslösen und blanchieren	8 - 10
Spinat	Waschen und blanchieren	6 - 9
Blumenkohl	Blätter entfernen, Herz in Stücke schneiden und eine Weile in Wasser mit etwas Zitronensaft legen	10 - 12
Aubergine	Nach dem Waschen in 2 cm große Stücke schneiden	10 - 12
Mais	Putzen und mit Strunk verpacken oder als Zuckermais	12
Äpfel und Birnen	Schälen und in Scheiben schneiden	8 - 10
Aprikosen und Pfirsiche	In zwei Teile schneiden und Kern entfernen	4 - 6

Obst und Gemüse	Vorbereitung	Maximale Lagerdauer (Monate)
Erdbeeren und Brombeeren	Waschen und entstielen	8 - 12
Gekochte Früchte	10 % Zucker in den Behälter zugeben	12
Pflaumen, Kirschen, Sauerkirschen	Waschen und entstielen	8 - 12

	Maximale Lagerdauer (Monate)	Auftauzeit bei Raumtemperatur (Stunden)	Auftauzeit im Ofen (Minuten)
Brot	4 - 6	2 - 3	4-5 (220-225 °C)
Plätzchen	3 - 6	1 - 1,5	5-8 (190-200 °C)
Gebäck	1 - 3	2 - 3	5-10 (200-225 °C)
Kuchen	1 - 1,5	3 - 4	5-8 (190-200 °C)
Filoteig	2 - 3	1 - 1,5	5-8 (190-200 °C)
Pizza	2 - 3	2 - 4	15-20 (200 °C)

Milchprodukte	Vorbereitung	Maximale Lagerdauer (Monate)	Lagerbedingungen
(Homogenisierte) Milch im Tetrapack	In der eigenen Verpackung	2 - 3	Reine Milch – in der eigenen Verpackung
Käse – außer Quark	In Scheiben	6 - 8	Originalverpackung für kurzfristiges Einfrieren. In Folie gewickelt für längere Lagerzeiten.
Butter, Margarine	In der eigenen Verpackung	6	-

TEIL - 4. REINIGUNG UND WARTUNG



Trennen Sie das Gerät vor dem Reinigen vom Netz.



Leeren Sie kein Wasser über das Gerät.



Verwenden Sie zum Reinigen keine scheuernden Mittel, Reinigungsmittel oder Seifen. Spülen Sie das Gerät nach dem Reinigen sorgfältig mit klarem Wasser. Stecken Sie nach dem Reinigen den Gerätestecker mit trockenen Händen wieder in die Netzsteckdose.

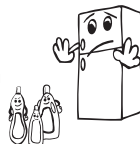

- Achten Sie darauf, dass kein Wasser in das Lampengehäuse und andere elektrische Komponenten gelangt.
- Das Gerät muss regelmäßig mit einer Lösung aus Natron und lauwarmem Wasser gereinigt werden.

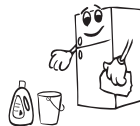

- Reinigen Sie das Zubehör separat von Hand mit Wasser und Seife. Waschen Sie das Zubehör nicht im Geschirrspüler.



- Reinigen Sie den Verflüssiger mindestens zweimal jährlich mit einer Bürste. So sparen Sie Energie und steigern die Leistung des Geräts.

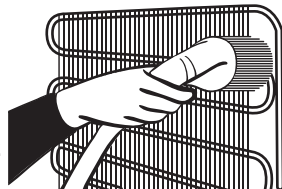

Zum Reinigen das Gerät stets vom Stromnetz trennen.

Abtauen

- Das Kühlgerät wird automatisch abgetaut. Das Tauwasser fließt durch den Tauwasserablauf in den Verdunstungsbehälter an der Rückseite des Kühlgeräts und verdunstet dort.
- Trennen Sie das Kühlgerät unbedingt vom Stromnetz, bevor Sie den Verdunstungsbehälter reinigen.
- Lösen Sie zum Ausbauen des Verdunstungsbehälters die Schrauben wie angegeben. Reinigen Sie ihn in regelmäßigen Abständen mit Seifenwasser, um unangenehme Gerüche zu vermeiden.

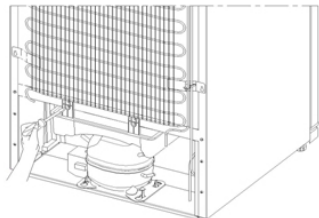

Austauschen der LED-Beleuchtung



Wenden Sie sich an den Helpdesk, wenn das Kühlgerät über LED-Beleuchtung verfügt, da diese nur von zugelassenem Fachpersonal ausgetauscht werden darf.

TEIL - 5. TRANSPORTIEREN UND UMSTELLEN

Transportieren und Umstellen

- Die Originalverpackung und das Schaumstofffüllmaterial können für eventuelle spätere Transporte aufbewahrt werden (optional).
- Sichern Sie das Gerät mit einer stabilen Verpackung, Bändern oder starken Schnüren und halten Sie sich an die Transportanweisungen auf der Verpackung.
- Nehmen Sie zum Transportieren oder Umstellen alle beweglichen Teile heraus (Fachböden, Zubehör, Gemüseboxen usw.) oder fixieren Sie diese im Gerät zum Schutz gegen Erschütterungen.

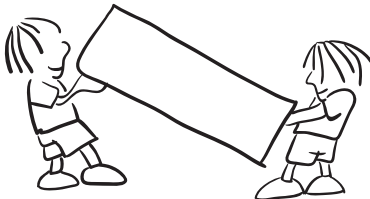

Transportieren Sie das Gerät immer aufrecht.

Wechseln des Türanschlags

- Wenn an der Vorderseite der Gerätetür Griffe montiert sind, kann die Öffnungsrichtung der Gerätetür nicht geändert werden.
- Bei Modellen ohne Griffe und Modellen mit seitlich angebrachten Griffen kann die Öffnungsrichtung der Tür geändert werden.
- Wenn an Ihrem Gerät der Türanschlag gewechselt werden kann, wenden Sie sich an den zuständigen Kundendienst. Dieser führt die entsprechenden Arbeiten aus.

TEIL - 6. VOR DEM ANRUF BEIM KUNDENDIENST

Fehler

Das Kühlgerät gibt Warnungen aus, wenn die Temperatur im Kühl- und Gefriereteil nicht dem erforderlichen Niveau entspricht oder wenn ein Problem am Gerät vorliegt. An der Gefrier- und Kühlstufenanzeige werden Warncodes eingeblendet.

Fehlertyp	Bedeutung	Ursache	Abhilfe
E01	Sensorwarnung	-	Verständigen Sie so schnell wie möglich den Kundendienst.
E02			
E03			
E06			
E07			
E08	Unterspannungswarnung	Die Stromversorgung des Gerätes ist auf unter 170 V gefallen.	<ul style="list-style-type: none"> - Dies ist kein Gerätefehler. Dieser Fehler hilft dabei, Schäden am Kompressor zu verhindern. - Die Warnung verschwindet, sobald die Spannung wieder das erforderliche Niveau erreicht. <p>Falls diese Warnung weiterhin auftritt, muss ein autorisierter Techniker verständigt werden.</p>

Fehlertyp	Bedeutung	Ursache	Abhilfe
E09	Der Gefrierbereich wird nicht kalt genug.	<p>Tritt mit hoher Wahrscheinlichkeit nach einem langen Stromausfall auf.</p> <p>Heiße Lebensmittel in den Kühlbereich gegeben wurden.</p> <p>Das Gerät wurde zum ersten Mal eingeschaltet.</p>	<ol style="list-style-type: none"> 1. Stellen Sie die Tiefkühltemperatur auf einen geringeren Wert ein oder aktivieren Sie die Schnellgefrierfunktion. Dies sollte den Fehlercode beseitigen, sobald die erforderliche Temperatur erreicht ist. Halten Sie die Türen geschlossen, damit die richtige Temperatur schneller erreicht wird. 2. Entfernen Sie Lebensmittel, die während dieses Fehler angetaut/aufgetaut sind. Diese sollten Sie in kurzer Zeit verzehren. 3. Geben Sie erst nach Erreichen der richtigen Temperatur und Aufhebung des Fehlers wieder frische Lebensmittel in den Tiefkühlbereich. <p>Falls diese Warnung weiterhin auftritt, muss ein autorisierter Techniker verständigt werden.</p>
E10	Der Kühlbereich wird nicht kalt genug.	<p>Tritt mit hoher Wahrscheinlichkeit auf, nachdem:</p> <ul style="list-style-type: none"> - Längere Zeit der Strom ausgefallen ist. - Heiße Lebensmittel in den Kühlbereich gegeben wurden. - Das Gerät wurde zum ersten Mal eingeschaltet. 	<ol style="list-style-type: none"> 1. Stellen Sie die Kühltemperatur auf einen geringeren Wert ein oder aktivieren Sie die Schnellkühlfunktion. Dies sollte den Fehlercode beseitigen, sobald die erforderliche Temperatur erreicht ist. Halten Sie die Türen geschlossen, damit die richtige Temperatur schneller erreicht wird. 2. Leeren Sie den Bereich vor den Luftkanalöffnungen und platzieren Sie keine Lebensmittel in die Nähe des Sensors. <p>Falls diese Warnung weiterhin auftritt, muss ein autorisierter Techniker verständigt werden.</p>
E11	Der Kühlbereich ist zu kalt	Verschiedenes	<ol style="list-style-type: none"> 1. Prüfen Sie, ob der Schnellkühlmodus aktiviert ist. 2. Reduzieren Sie die Kühlbereichstemperatur. 3. Prüfen Sie, ob die Belüftungsöffnungen blockiert sind. <p>Falls diese Warnung weiterhin auftritt, muss ein autorisierter Techniker verständigt werden.</p>

Wenn Probleme mit dem Kühlgerät auftreten, überprüfen Sie Folgendes, bevor Sie den Kundendienst verständigen.

Das Kühlgerät läuft nicht

Überprüfen Sie, ob...

- das Kühlgerät eingesteckt und eingeschaltet ist
- die Sicherung durchgebrannt ist
- Ist die Temperatur-Einstellung auf der richtigen Ebene?
- an der Steckdose ein Fehler vorliegt. Stecken Sie zum Prüfen der Steckdose ein anderes funktionstüchtiges Gerät ein.

Die Kühlleistung des Geräts ist schlecht

Überprüfen Sie, ob...

- das Gerät überladen ist
- Die Türen richtig geschlossen sind
- der Verflüssiger verstaubt ist
- zwischen Gerät und umgebenden Wänden ausreichend Abstand besteht

Das Kühlgerät ist laut

Die folgenden Geräusche können im Normalbetrieb des Kühlgeräts auftreten.

Krachen (brechendes Eis):

- beim automatischen Abtauen
- wenn das Gerät kühler oder wärmer wird (aufgrund der Ausdehnung des Materials)

Knacken: wenn das Thermostat den Kompressor ein-/ausschaltet

Motorgeräusche: Ein Zeichen, dass der Kompressor normal läuft. Der Kompressor kann beim Anlaufen kurzfristig stärkere Geräusche machen.

Blubbern und Platschen: durch das Fließen des Kühlmittels in den Rohren des Systems

Strömen von Wasser: durch Wasser, das in den Verdunstungsbehälter fließt. Dieses Geräusch ist beim Abtauen völlig normal.

Gebläse: bei normalem Betrieb des Systems durch die Luftzirkulation

Feuchtigkeit im Innern des Kühlgeräts

Überprüfen Sie, ob...

- alle Lebensmittel gut verpackt sind. Es dürfen nur trockene Behälter im Kühlgerät gelagert werden.
- die Türen des Kühlgeräts häufig geöffnet werden. Die Raumfeuchtigkeit gelangt bei jedem Öffnen der Tür auch in das Kühlgerät. Die Feuchtigkeit nimmt schneller zu, je häufiger die Türen geöffnet werden, vor allem bei hoher Luftfeuchtigkeit im Raum.

Die Türen schließen oder öffnen sich nicht richtig

Überprüfen Sie, ob...

- Lebensmittel oder deren Verpackung das Schließen der Tür behindern
- die Türfächer, -ablagefächer und Schubladen richtig eingesetzt sind
- die Türdichtungen beschädigt oder verdreht sind
- das Kühlgerät waagrecht steht

Die Kanten des Kühlgeräts, die die Scharniere berühren, sind warm



Die Flächen, die das Scharnier berühren, werden vor allem im Sommer (warmes Wetter) beim Betrieb des Kompressors wärmer. Das ist völlig normal.

Empfehlungen

- Eine Verzögerungsfunktion von 5 Minuten verhindert Schäden am Kompressor des Kühlgeräts, wenn das Gerät an das Netz angeschlossen bzw. vom Netz getrennt wird oder die Stromversorgung ausfällt. Nach 5 Minuten nimmt das Kühlgerät den Normalbetrieb auf.
- Wenn das Gerät für einen längere Zeit nicht genutzt wird, (z. B. im Urlaub), ziehen Sie den Stecker ab. Tauen Sie das Gerät ab und reinigen Sie es und lassen Sie die Tür offen, damit sich kein Schimmel und keine Gerüche entwickeln.
- Wenn ein Problem weiterhin besteht, nachdem Sie die zuvor genannten Anleitungen befolgt haben, wenden Sie sich an den zuständigen Kundendienst.
- Das Gerät ist nur zur Nutzung im Haushalt ausgelegt. Es ist nicht für gewerbliche oder öffentliche Zwecke ausgelegt. Wenn Sie das Gerät zu anderen als den genannten Zwecken verwenden, übernehmen weder Hersteller noch Händler Verantwortung für eventuelle Reparaturen oder Störungen während der Garantiezeit.
- Sollten Sie einen Service benötigen, halten Sie bitte die Seriennummer Ihres Gerätes bereit. Die Seriennummer befindet sich auf dem Typenschild. Dieses finden Sie im Kühlbereich auf der linken unteren Seite.

Tipps zum Energiesparen

1. Stellen Sie das Gerät in einem kühlen, gut belüfteten Raum auf und setzen Sie es keiner direkten Sonneneinstrahlung und keiner Wärmequelle (z. B. Heizung oder Ofen) aus. Gegebenenfalls ist eine Isolierplatte zu verwenden.
2. Lassen Sie warme Speisen und Getränke erst abkühlen, bevor Sie sie im Kühlgerät aufbewahren.
3. Legen Sie auftauende Lebensmittel in das Kühlteil. Das Gefriergut kühlt das Kühlteil, wobei es gleichzeitig aufgetaut wird. So sparen Sie Energie. Gefrorene Lebensmittel außerhalb des Geräts aufzutauen ist Energieverschwendung.
4. Getränke und andere im Gerät aufbewahrte Flüssigkeiten müssen abgedeckt werden. Nicht abgedeckte Flüssigkeiten erhöhen die Feuchtigkeit im Gerät, was wiederum zu einem höheren Energieverbrauch führt. Durch das Abdecken behalten Getränke und andere Flüssigkeiten ihren Geruch und Geschmack.
5. Öffnen Sie die Türen nicht zu lange und zu häufig, da dadurch warme Luft in das Gerät gelangt, was dazu führt, dass der Kompressor unnötig oft anspringt.
6. Halten Sie die Abdeckungen der verschiedenen Kühlteile (z. B. Gemüsefach und 0 °C-Fach) geschlossen.
7. Die Türdichtung muss sauber und geschmeidig sein. Bei Verschleiß müssen Sie die Dichtung wechseln, sofern sie abnehmbar ist. Falls sie nicht abnehmbar ist, ersetzen Sie die Tür.
8. Die Funktion Öko-Modus bzw. die Standardeinstellung konserviert frische und gefrorene Lebensmittel und spart gleichzeitig Energie.
9. Fach für frische Lebensmittel (Kühlschrank): Die effizienteste Nutzung der Energie wird in der Konfiguration mit den Schubladen im unteren Teil des Geräts und gleichmäßig verteilten Regalen gewährleistet. Die Positionen der Türfächer haben keinen Einfluss auf den Energieverbrauch.
10. Gefrierfach (Gefrierschrank): Das Gerät wird mit der energietechnisch günstigsten Einrichtung des Gefrierbereichs geliefert.
11. Entfernen Sie die Kältespeicher nicht aus dem Gefrierkorb (falls vorhanden).

TEIL - 7. GERÄTEBESCHREIBUNG

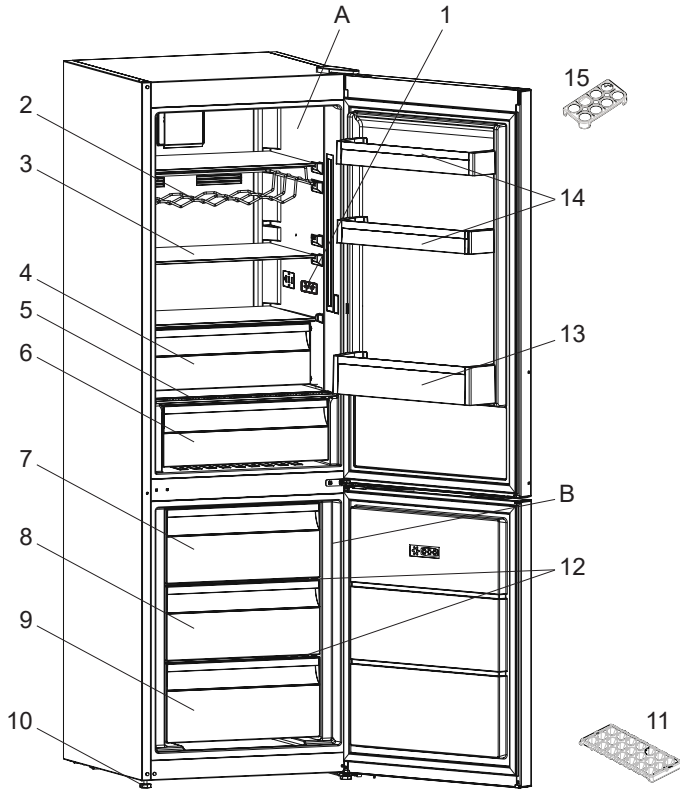

Die Abbildung stellt eine Übersicht über die Zubehörteile des Geräts dar. Die Zubehörteile sind je nach Modell unterschiedlich.

A) Kühlteil

B) Gefrierteil

1) Display und Bedienfeld

2) Weinregal *

3) Kühlfachablage

4) 0°C- Fach *

5) Gemüsefachabdeckplatte

6) Gemüsefach

7) Obere Gefrierfachschublade

8) Mittlere Gefrierfachschublade

9) Untere Gefrierfachschublade

10) Verstellbare Füße

11) Eiswürfelschale

12) Glaseinschub *

13) Flaschenablage

14) Oberes Türfach

15) Eierhalter

* bei bestimmten Modellen

TEIL - 8. TECHNISCHE DATEN

Die technischen Informationen befinden sich auf dem Typenschild auf der Innenseite des Gerätes sowie auf dem Energieetikett.

Der QR-Code auf dem mit dem Gerät gelieferten Energieetikett enthält einen Weblink zu den Informationen über die Leistung des Geräts in der EU EPREL-Datenbank.

Bewahren Sie dieses Energieetikett zur jederzeitigen Einsicht zusammen mit dem Benutzerhandbuch und allen anderen mit diesem Gerät gelieferten Dokumenten auf.

Dieselben Informationen finden Sie auch bei EPREL über den Link <https://eprel.ec.europa.eu>, indem Sie dort den Modellnamen und die Produktnummer vom Typenschild des Geräts eingeben.

Ausführliche Informationen über das Energieetikett finden Sie unter dem Link www.theenergylabel.eu.

TEIL - 9. INFORMATIONEN FÜR PRÜFINSTITUTE

Installation und Vorbereitung des Geräts für eine eventuelle Ökodesign-Prüfung müssen in Übereinstimmung mit EN 62552 erfolgen. Dazu müssen die Belüftungsanforderungen, Aussparungsabmessungen und Mindestabstände auf der Rückseite den Angaben in Teil 1 dieses Benutzerhandbuchs entsprechen. Bitte wenden Sie sich für weitere Informationen, einschließlich der Ladepläne, an den Hersteller.

ÍNDICE

ANTES DE UTILIZAR EL APARATO	124
Advertencias generales.....	124
Durante el uso	128
Advertencias para la instalación.....	129
Antes de Utilizar el Frigorífico	130
Dimensiones.....	131
USO DEL APARATO	132
Información sobre la tecnología de refrigeración de última generación.....	132
Pantalla y panel de control	133
Funcionamiento del frigorífico combinado.....	133
Alarma de temperatura alta [solo para determinados modelos]	133
Ajustes de la temperatura del congelador.....	134
Ajustes de la temperaturas del frigorífico.....	134
Modo supercongelación	134
Función de alarma para la apertura de la puerta	135
Advertencias de ajustes de temperatura.....	135
Indicador de temperatura	136
Accesorios	137
Cubitera.....	137
Compartimento del congelador	137
Compartimento de refrigeración extra.....	138
Indicador de frescura	138
ALMACENAMIENTO DE ALIMENTOS	139
Compartimento de refrigerador	139
Compartimento del congelador	140
LIMPIEZA Y MANTENIMIENTO.....	143
Descongelación.....	144
TRANSPORTE Y REUBICACIÓN	144
Reinstalación de la puerta.....	144
ANTES DE LLAMAR AL SERVICIO DE POSVENTA.....	145
Consejos para ahorrar energía	149
DESCRIPCIÓN DEL APARATO.....	150
DATOS TÉCNICOS	151
INFORMACIÓN PARA LOS INSTITUTOS DE PRUEBAS	151

PENSAMOS EN NUESTROS CLIENTES

Gracias por comprar un electrodoméstico de Electrolux. Ha elegido un producto con décadas de experiencia profesional e innovación. Ingenioso y con estilo, se ha diseñado pensando en nuestros clientes. Así que siempre que lo use, puede estar seguro de que obtendrá grandes resultados.

Bienvenido/a a Electrolux.

Visite nuestra página web para:



Obtener consejos de uso, folletos, resolución de problemas, información de servicio y reparación:

www.electrolux.com/support



Registre su producto para obtener un mejor servicio:

www.registerelectrolux.com



Compre accesorios, consumibles y repuestos originales para su electrodoméstico:

www.electrolux.com/shop

ATENCIÓN Y SERVICIO AL CLIENTE

Utilice siempre piezas de repuesto originales.

Cuando contacte con nuestro Centro de Servicio Autorizado, asegúrese de que tiene los siguientes datos disponibles: Modelo, PNC, número de serie.

Podrá encontrar esta información en la placa de características.

 Advertencia/Precaución - Información de seguridad

 Información general y consejos

 Información medioambiental

Sujeto a cambios sin previo aviso.

PARTE - 1. ANTES DE UTILIZAR EL APARATO

Advertencias generales

Lea detenidamente el manual de instrucciones antes de instalar y usar el aparato. No somos responsables de los daños que se produzcan como consecuencia de un uso indebido.

Siga todas las instrucciones del aparato y del manual de instrucciones y guarde este manual en un lugar seguro para resolver cualquier tipo de problema que pueda producirse en el futuro.

Este electrodoméstico no está destinado para su uso como un electrodoméstico integrado.

Si, debido a una instalación diferente, no se respetan los requisitos de ventilación adecuados, el aparato funcionará correctamente pero el consumo de energía podría aumentar ligeramente.

⚠ ADVERTENCIA: Mantenga libres de obstrucciones las aperturas de ventilación del receptáculo de la nevera o de la estructura integrada.

⚠ ADVERTENCIA: No utilice dispositivos mecánicos ni otros medios para acelerar el proceso de descongelación, salvo los recomendados por el fabricante.

⚠ ADVERTENCIA: No utilice aparatos eléctricos dentro de los compartimentos de la nevera en los que se guardan alimentos, salvo que sean del tipo recomendado por el fabricante.

⚠ ADVERTENCIA: Evite dañar el circuito refrigerante.

⚠ ADVERTENCIA: Cuando coloque el electrodoméstico, asegúrese de que el cable de alimentación no esté atrapado ni dañado.

⚠ ADVERTENCIA: No coloque varios tomacorrientes portátiles ni fuentes de alimentación portátiles en la parte posterior del aparato.

⚠ ADVERTENCIA: Para evitar que la inestabilidad del aparato dé lugar a algún tipo de peligro, debe fijarse conforme a las siguientes instrucciones:

 Si el aparato usa refrigerante de tipo R600a (esta información se muestra en la etiqueta del refrigerador), debe tener cuidado durante el transporte y la instalación para evitar que se dañen los elementos del refrigerador. R600a es un gas natural y respetuoso con el medioambiente, pero es explosivo. Si se dañan los elementos del refrigerador y como consecuencia se produce una fuga, aleje el aparato de llamas abiertas o fuentes de calor y ventile unos minutos la habitación en la que se encuentra la nevera.

- Mantenga todos los embalajes fuera del alcance de los niños y deséchelos adecuadamente.
- Durante el transporte y la colocación del aparato, evite dañar el circuito de gas del refrigerador.
- No almacene en este aparato sustancias explosivas, como latas de aerosol con propulsor inflamable.
- Este aparato está diseñado únicamente para almacenar alimentos y bebidas.
- Este aparato está diseñado para uso doméstico en interiores.
- Este aparato se puede utilizar en oficinas, habitaciones de hotel, habitaciones de Bed&Breakfast, casas de campo y otros alojamientos similares donde dicho uso no exceda (en promedio) los niveles de uso doméstico.
- Para evitar peligros, si la toma eléctrica no fuese compatible con el enchufe, deberá cambiarla el fabricante, un agente de servicio o una persona con una cualificación equivalente.
- Se ha conectado un enchufe con conexión a tierra al cable de alimentación de su refrigerador. Este enchufe debe conectarse específicamente a una toma de corriente de 16 amperios o de 10 amperios según el país en el que se venderá el producto. Si no hay un toma de tales características en su hogar, solicite su instalación a un electricista autorizado.
- Esta nevera la pueden usar niños de al menos 8 años de edad y personas con capacidades físicas, sensoriales o mentales

reducidas o con falta de experiencia y conocimientos siempre que hayan recibido la supervisión o instrucciones necesarias con respecto al uso de la nevera de forma segura y comprendan los riesgos asociados. Los niños no deben jugar con este aparato. Ningún niño debe realizar la limpieza ni el mantenimiento de usuario de este aparato sin supervisión.

- Los niños de 3 a 8 años pueden cargar y descargar aparatos frigoríficos. No se espera que los niños realicen la limpieza o el mantenimiento del aparato, no se espera que los niños muy pequeños (0-3 años) usen los aparatos, no se espera que los niños pequeños (3-8 años) usen los aparatos de manera segura a menos que se les brinde supervisión continua, los niños mayores (8-14 años) y las personas vulnerables pueden usar los aparatos de manera segura después de que se les haya dado la supervisión o instrucción apropiada con respecto al uso del aparato. No se espera que las personas muy vulnerables usen los aparatos de manera segura a menos que reciban supervisión continua.
- Si el cable de alimentación está dañado, debe cambiarlo el fabricante, un agente de servicio autorizado o una persona con una cualificación equivalente a fin de evitar peligros.
- Esta nevera no ha sido diseñada para ser utilizada a una altitud superior a 2000 m.

Para evitar la contaminación de los alimentos, por favor respete las siguientes instrucciones:

- La apertura de la puerta durante largos períodos de tiempo puede provocar un aumento significativo de la temperatura en los compartimentos del aparato.
- Limpie regularmente las superficies que puedan entrar en contacto con los alimentos y los sistemas de drenaje accesibles.

- Almacene la carne y el pescado crudos en recipientes adecuados en el frigorífico, de modo que no estén en contacto con otros alimentos ni goteen sobre ellos.
- Los compartimentos de dos estrellas para alimentos congelados son adecuados para almacenar alimentos pre-congelados, almacenar o hacer helados y hacer cubitos de hielo.
- Los compartimentos de una, dos y tres estrellas no son adecuados para la congelación de alimentos frescos.
- Si el aparato frigorífico se deja vacío durante mucho tiempo, apáguelo, descongélelo, límpielo, séquelo y deje la puerta abierta para evitar que se desarrolle moho dentro del aparato.

Servicio

- Para reparar el aparato, póngase en contacto con el Centro de servicio técnico autorizado. Utilice solo piezas de repuesto originales.
- Tenga en cuenta que la autoreparación o la reparación no profesional puede tener consecuencias de seguridad y podría anular la garantía.
- Las siguientes piezas de repuesto estarán disponibles durante un periodo de 7 años una vez que se haya descatalogado el modelo: termostatos, sensores de temperatura, placas de circuitos impresos, fuentes de luz, asas de puertas, bandejas y cestos.
- Tenga en cuenta que algunos de estas piezas de repuesto solo están disponibles para los talleres de reparación profesionales, y que no todas las piezas de repuesto son compatibles para todos los modelos.
- Las juntas de la puerta estarán disponibles durante un periodo de 10 años una vez que se haya descatalogado el modelo.

Neveras antiguas y fuera de servicio

- Si su antiguo frigorífico o congelador tiene un candado, rómpalo o quítelo antes de desecharlo, dado que se podría quedar atrapado en su interior un niño y producir un accidente.
- Las neveras y los congeladores antiguos contienen material de aislamiento y refrigerante con CFC. Por lo tanto, evite dañar el medioambiente al desechar un antiguo frigorífico.

Desecho del antiguo aparato



El símbolo que se muestra sobre el producto o su embalaje indica que este producto no se puede tratar como residuo doméstico. En su lugar, debe llevarse al punto de recogida pertinente para el reciclado de equipos eléctricos y electrónicos. Asegúrese de que este producto sea desechado debidamente para evitar que se puedan producir daños en el medioambiente y la salud de las personas. Si desea obtener información detallada sobre el reciclaje de este producto, póngase en contacto con su oficina municipal, el servicio de desecho de residuos domésticos o la tienda en la que adquirió el producto.

Notas:

- Lea detenidamente el manual de instrucciones antes de instalar y usar el aparato. No somos responsables de los daños que se produzcan como consecuencia de un uso indebido.
- Siga todas las instrucciones del aparato y del manual de instrucciones y guarde este manual en un lugar seguro para resolver cualquier tipo de problema que pueda producirse en el futuro.
- Este aparato se ha diseñado para ser utilizado en viviendas y solo debe utilizarse en entornos domésticos y para los fines especificados. No es adecuado para uso comercial o común. Este tipo de uso invalidará la garantía del aparato y nuestra compañía no se hará responsable de las pérdidas que se produzcan.
- Este aparato se ha diseñado para ser usado en hogares y solo es apto para enfriar/conservar alimentos. No es adecuado para uso comercial o común ni para guardar sustancias que no sean alimentos. Nuestra empresa no es responsable de las pérdidas que se puedan producir en caso contrario.

Durante el uso

- No utilice un alargador para conectar el refrigerador-congelador a la red eléctrica.
- No utilice enchufes dañados, desgastados o viejos.
- No tuerza o dañe el cable ni tire de él.



- No utilice el adaptador de enchufe.
- Este aparato ha sido diseñado para que lo usen personas adultas. No deje que ningún niño juegue con el aparato o que se cuelgue de la puerta.
- No toque nunca el enchufe/cable de alimentación con las manos mojadas. De hacerlo, podría producirse un cortocircuito o una descarga eléctrica.

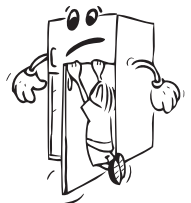

- No coloque latas ni botellas de cristal en el compartimento donde se hacen los cubitos de hielo, ya que podrían explotar al congelarse su contenido.
- No coloque materiales explosivos o inflamables dentro de la nevera. Las bebidas con alto contenido de alcohol deben colocarse verticalmente en el compartimento del refrigerador y asegurarse de que estén muy bien cerradas.
- No toque los cubitos de hielo al sacarlos del compartimento donde se hacen. El hielo podría ocasionar quemaduras por frío y cortes.
- No toque los productos congelados con las manos mojadas. No coma helado ni cubitos de hielo justo después de sacarlos del compartimento donde se hacen los cubitos de hielo.
- No vuelva a congelar alimentos que ya se han descongelado. Esto podría ocasionar problemas de salud, como una intoxicación alimentaria.



Advertencias para la instalación

Antes de utilizar el refrigerador-congelador por primera vez, preste atención a las siguientes cuestiones:

- El voltaje de funcionamiento del refrigerador-congelador es de 220-240 V a 50 Hz.
- El enchufe debe quedar accesible tras la instalación.
- Puede que el refrigerador-congelador emita cierto olor cuando se utilice por primera vez. Este olor es normal y desaparecerá cuando el refrigerador-congelador comience a enfriarse.
- Antes de conectar el refrigerador-congelador, asegúrese de que la información que se muestra en la placa de características (voltaje y carga conectada) concuerde con las características del suministro eléctrico. Si tiene alguna duda, póngase en contacto con un electricista cualificado.
- Inserte el enchufe en una toma eléctrica que disponga de una conexión a tierra eficaz. Si la toma eléctrica no tiene toma a tierra o el enchufe no es compatible con la toma eléctrica, le recomendamos que se ponga en contacto con un electricista cualificado.
- El aparato debe conectarse a una toma eléctrica con fusible debidamente instalada. El suministro eléctrico (CA) y el voltaje del lugar en el que se vaya a colocar el aparato deben coincidir con los datos que se muestran en la placa de características del propio aparato, que se encuentra en su lateral interior izquierdo.
- No nos hacemos responsables de los daños que se produzcan al conectar el aparato sin conexión a tierra.
- No coloque el refrigerador-congelador en un lugar en el que esté expuesto a la luz directa del sol.
- El refrigerador-congelador no se debe usar nunca en exteriores ni en un lugar en el que esté expuesto a la lluvia.
- El aparato debe estar separado como mínimo 50 cm de cocinas, hornos de gas y radiadores y 5 cm de hornos eléctricos.
- No cubra el cuerpo ni la parte superior del refrigerador-congelador con encaje. Esto afecta al rendimiento del refrigerador-congelador.
- El espacio libre superior necesario para el aparato puede derivarse de las dimensiones indicadas en el capítulo Dimensiones

- No coloque objetos pesados sobre la nevera.
- Limpie a conciencia la nevera antes de usarla (consulte la sección de Limpieza y mantenimiento).
- El procedimiento de instalación dentro de un mueble de cocina se explica en el manual de instalación. Este producto se ha diseñado únicamente para ser utilizado en muebles de cocina adecuados.



- Antes de usar el refrigerador-congelador, limpie todas sus piezas con una solución de agua caliente y una cucharilla de bicarbonato de sodio. A continuación, límpielas con agua limpia y séquelas. Tras limpiar las diferentes piezas, vuelva a colocarlas en el refrigerador-congelador.
- Utilice las patas delanteras regulables para asegurarse de que el aparato esté nivelado y en una posición estable. Puede ajustar las patas girándolas en cualquiera de las dos direcciones. Esto debe hacerse antes de meter alimentos en el aparato.
- Instale el separador de plástico (la pieza con paletas negras que se encuentra en la parte trasera) girándolo 90 ° (tal como se muestra en la figura) para evitar que el condensador toque la pared.
- Si coloca el aparato contra la pared en una instalación independiente, instale los separadores traseros para garantizar la máxima distancia posible.

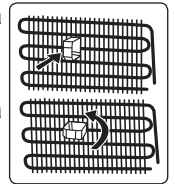

Antes de Utilizar el Frigorífico

- Con el fin de garantizar un funcionamiento correcto, y antes de utilizar el frigorífico por primera vez (o de utilizarlo tras haberlo transportado), colóquelo en posición vertical y espere 3 horas antes de enchufarlo a la corriente. De lo contrario, podría causar daños en el compresor.
- En el momento de poner el frigorífico en marcha por primera vez, puede emitir cierto olor; este olor se disipará en cuanto el frigorífico empiece a enfriarse.

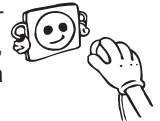

Iluminación interna



¡ADVERTENCIA!
Riesgo de descarga eléctrica.

- En lo que respecta a la(s) lámpara(s) situadas en el interior de este producto y a las lámparas de repuesto vendidas por separado: Estas lámparas están destinadas a soportar condiciones físicas extremas en los electrodomésticos, como la temperatura, la vibración, la humedad, o están destinadas a señalar información sobre el estado de funcionamiento del mismo. No se podrán utilizar con otros electrodomésticos y no son aptas para la iluminación de habitaciones domésticas.

Dimensiones

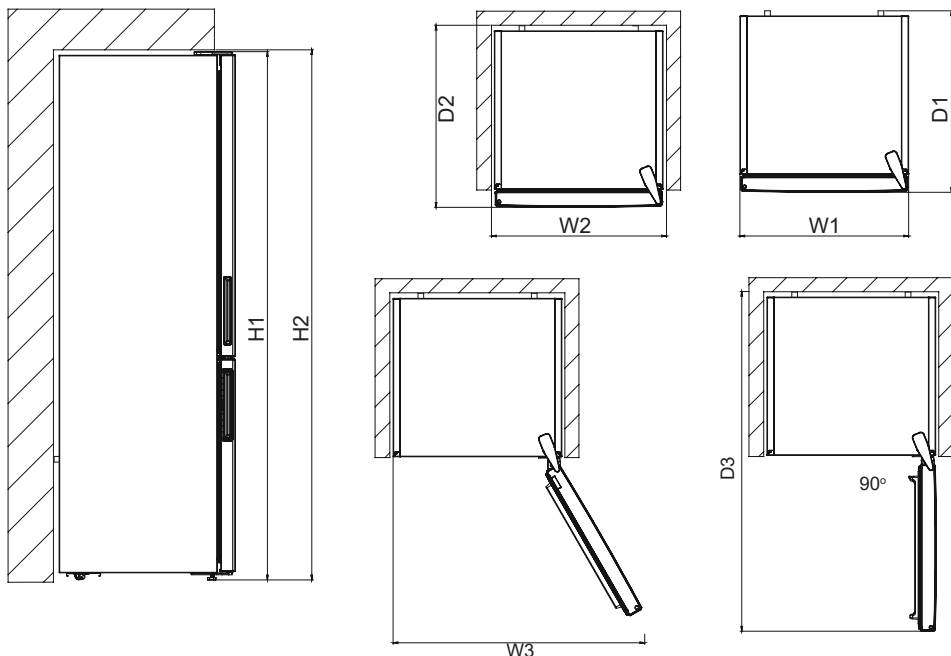

Dimensiones generales ¹		
Altura1 (H1)*	mm	1860
Ancho1 (W1)	mm	595
Profundidad1 (D1)	mm	650

¹ altura, anchura y profundidad del electrodoméstico sin el mango

*Incluyendo la altura de la bisagra superior (10 mm).

El espacio requerido en el uso ²		
Altura2 (H2)	mm	1900
Ancho2 (W2)	mm	600
Profundidad2 (D2)	mm	718

² altura, anchura y profundidad del electrodoméstico, incluido el mango, más el espacio necesario para la libre circulación del aire de refrigeración

Espacio total requerido en el uso ³		
Ancho3 (W3)	mm	917
Profundidad3 (D3)	mm	1158

³ altura, anchura y profundidad del aparato, incluido el mango, más el espacio necesario para la libre circulación del aire de refrigeración, más el espacio necesario para permitir la apertura de la puerta hasta el ángulo mínimo que permita la retirada de todo el equipo interno

PARTE - 2. USO DEL APARATO

Información sobre la tecnología de refrigeración de última generación

Los frigoríficos con tecnología de refrigeración de última generación tienen un sistema de funcionamiento distinto al de los refrigeradores estáticos. En los frigoríficos convencionales, el aire húmedo que se introduce en el refrigerador y el vapor de agua procedente de los alimentos hacen que se acumule escarcha en el congelador. Para derretir esta escarcha, debe apagarse el frigorífico. Durante el período en el que el refrigerador esté apagado, el usuario debe sacar los alimentos del refrigerador y colocarlos en otro contenedor refrigerado a fin de mantener los alimentos fríos.

En los frigoríficos con tecnología de refrigeración de última generación, la situación del congelador es totalmente distinta. Con la ayuda de ventiladores, se distribuye aire frío y seco por numerosos puntos del congelador. Este aire frío distribuido de manera uniforme, que llega incluso a los espacios que hay entre los estantes, permite que los alimentos se congelen de manera correcta y homogénea. Además, no se formarán depósitos de escarcha.

En el compartimento del refrigerador habrá prácticamente la misma configuración que en el compartimento del congelador. El aire emitido por el ventilador, que se encuentra en la parte superior del refrigerador, se enfría al pasar por el hueco que hay detrás del conducto de aire. Al mismo tiempo, se expulsa aire por los orificios del conducto de aire para que el proceso de refrigeración se complete debidamente en el refrigerador. Los orificios del conducto de aire están diseñados de tal modo que la distribución de aire sea homogénea en este compartimento.

Puesto que ya no queda conducto de aireación entre el congelador y el refrigerador, no se mezclarán los olores.

Como resultado, su refrigerador con tecnología de última generación, no solo le proporciona una enorme capacidad y un aspecto elegante, sino que además es más fácil de usar.

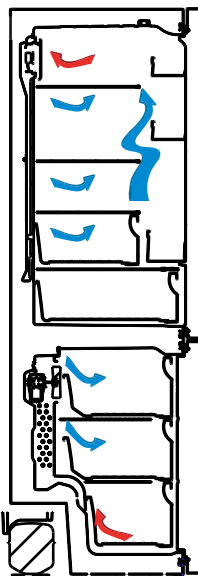

Pantalla y panel de control

Uso del panel de control

1. Permite ajustar el congelador
2. Permite ajustar el frigorífico
3. Pantalla del valor de ajuste del congelador
4. Pantalla del valor de ajuste del refrigerador
5. Símbolo de modo económico.
6. Símbolo de supercongelación.
7. Símbolo de alarma.

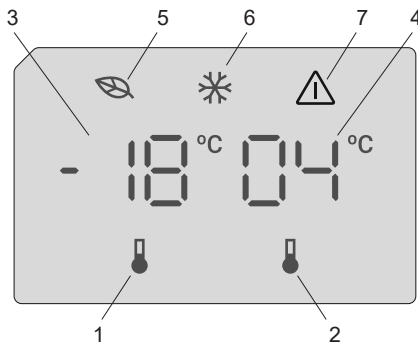

Funcionamiento del frigorífico combinado

Alarma de temperatura alta [solo para determinados modelos]



La alarma se apaga al enchufar el aparato por primera vez.

Compartimento frigorífico

La alarma se apaga cuando la temperatura del frigorífico es superior a 10 °C.

Durante la alarma:

- la pantalla muestra un código de error E10 intermitente,
- el indicador de alarma parpadea
- y suena la alarma acústica.

Compartimento congelador

La alarma se apaga cuando la temperatura del frigorífico es superior a -9 °C.

Durante la alarma:

- la pantalla muestra un código de error E09 intermitente,
- el indicador de alarma parpadea
- y suena la alarma acústica.

Apagado de la alarma

- Pulse cualquier tecla del panel de control para apagar la alarma. La temperatura máxima alcanzada por el compartimento aparece en la pantalla y el indicador de alarma parpadea hasta que se restablece la temperatura.
- El pitido de alarma se apaga automáticamente después de 1 hora. El indicador de alarma parpadea y el código de error permanece en la pantalla.
- Si el aparato ha recuperado la temperatura ajustada, la alarma se apaga y se restablece la pantalla normal. Compruebe que los alimentos del interior no se hayan estropeado o descongelado. Si es sí, consulte la sección "Descongelación".



Consulte la sección "Regulación de temperatura" para ajustar la temperatura de cada compartimento.

Una vez enchufado el electrodoméstico, todos los símbolos aparecerán durante en la pantalla durante dos segundos y los valores iniciales serán de -18 °C en el indicador de ajustes del congelador y 4 °C en el indicador de ajustes del frigorífico.

Iluminación (si está disponible)

Cuando el producto se enchufa por primera vez, las luces interiores pueden encenderse 1 minuto más tarde debido a las pruebas de apertura.

Ajustes de la temperatura del congelador

- La temperatura inicial del congelador es de -18 °C.
- Pulse una vez el botón de ajuste del congelador.
Cuando pulse el botón por primera vez, el valor anterior parpadeará en la pantalla.
- Cada vez que presione este botón, la temperatura disminuirá respectivamente.
- Si continúa presionando el botón, la temperatura volverá a -16 °C.



NOTA: El modo económico se activa automáticamente cuando la temperatura del compartimento del congelador se ajusta a -18°C.

Ajustes de la temperaturas del frigorífico

- La temperatura inicial del frigorífico es de 4°C.
- Pulse una vez el botón del frigorífico.
- Cada vez que presione este botón, la temperatura disminuirá respectivamente.
- Si continúa presionando el botón, la temperatura volverá a 8°C.

Modo supercongelación

Finalidad

- Para congelar una gran cantidad de alimentos que no puedan guardarse en el estante de congelación rápida.
- Para congelar alimentos preparados.
- Para congelar rápidamente alimentos frescos y mantener su frescura.

Cómo utilizar

Para activar el modo de supercongelación, mantenga pulsado el botón de ajuste de la temperatura del congelador durante tres segundos. Una vez fijado el modo supercongelación, se encenderá el símbolo de supercongelación en el indicador y sonará un pitido que confirme que el modo se ha activado.



Durante el modo supercongelación:

- Puede ajustarse la temperatura del frigorífico. En este caso, el modo supercongelación continuará activado.
- No se puede seleccionar el modo económico.
- El modo supercongelación se puede cancelar del mismo modo que se activa.

Notas:

- La cantidad máxima de alimento fresco (en kilogramos) que se puede congelar en 24 horas está descripta en la etiqueta del electrodoméstico.
- Para un óptimo rendimiento en cuanto a la capacidad máxima del congelador, active el modo supercongelación 3 horas antes de colocar los alimentos frescos.



El modo de supercongelación se cancelará automáticamente después de 24 horas según la temperatura ambiente o cuando el congelador alcance una temperatura lo suficientemente baja.

Ajustes recomendados para la temperatura de ambos compartimentos.

Compartimento del congelador	Compartimento del frigorífico	Observaciones:
-18 °C	4 °C	Para un uso habitual y un mejor rendimiento.
-20 °C, -22 °C o -24 °C	4 °C	Recomendado para cuando la temperatura ambiente supera los 30 °C.
Modo supercongelación	4 °C	Debe usarse cuando se desea congelar alimentos en un corto tiempo.
-18 °C, -20 °C, -22 °C o -24 °C	2 °C	Estos ajustes de temperatura deben utilizarse cuando la temperatura ambiental sea alta o cuando piense que el compartimento del frigorífico no está suficientemente frío debido a que la puerta se abre con frecuencia.

Función de alarma para la apertura de la puerta

Si la puerta del frigorífico se deja abierta durante más de 2 minutos, el electrodoméstico comenzará a emitir un pitido.

Advertencias de ajustes de temperatura

- En lo que a eficacia se refiere, no se recomienda operar el aparato en entornos de temperaturas inferiores a los 10 °C.
- Cuando esté realizando un ajuste no comience a realizar otro ajuste.
- Los ajustes de temperatura deben realizarse en función de la frecuencia con la que se abre la puerta, la cantidad de alimentos que se conservan en el interior del refrigerador y la temperatura ambiental del lugar donde está instalado el aparato.
- Con el fin de permitir al frigorífico o congelador que alcance su temperatura de funcionamiento tras conectarlo a la red eléctrica, no abra a menudo las puertas ni coloque muchos alimentos en su interior. Tenga en cuenta que dependiendo de la temperatura ambiental, puede que el aparato requiera hasta 24 horas para alcanzar la temperatura normal de funcionamiento.
- Una función de retardo de 5 minutos se aplica para impedir que se dañe el compresor del aparato al conectarlo a la red eléctrica o desconectarlo de ella o en caso de que se produzca un corte eléctrico. El aparato comenzará a funcionar con normalidad pasados 5 minutos.
- Este aparato está diseñado para trabajar en los rangos de temperatura ambiental (T/ SN = 10 °C - 43 °C) indicados en los estándares, conforme a la clase climática indicada en la etiqueta de información. No recomendamos operar este aparato fuera de los límites de temperatura indicados, dado que se ve afectada su eficacia. Compruebe las Advertencias debajo.

Clase climática	Significado	Temperatura ambiente
T	Tropical	Este electrodoméstico de refrigeración está destinado para su uso a temperaturas ambiente que oscilan entre los 16 °C y los 43 °C.
ST	Subtropical	Este electrodoméstico de refrigeración está destinado para su uso a temperaturas ambiente que oscilan entre los 16 °C y los 38 °C.

Clase climática	Significado	Temperatura ambiente
N	Templado	Este electrodoméstico de refrigeración está destinado para su uso a temperaturas ambiente que oscilan entre 16 °C y 32 °C.
SN	Temperatura extendida	Este electrodoméstico de refrigeración está destinado para su uso a temperaturas ambiente que oscilan entre los 10 °C y los 32 °C.

Este aparato está destinado a ser utilizado a una temperatura ambiente que oscila entre 10°C y 43°C. Solo se puede garantizar el correcto funcionamiento del aparato dentro del rango de temperatura especificado.

Indicador de temperatura

Para facilitar el ajuste del frigorífico, lo hemos equipado con un indicador de temperatura ubicado en la zona más fría.

Para conservar mejor los alimentos en el frigorífico, especialmente en la zona más fría, asegúrese de que aparezca el mensaje "OK" en el indicador de temperatura. Si no aparece "OK", esto significa que la temperatura no se ha ajustado correctamente.

Es posible que le resulte difícil ver el indicador; asegúrese de que esté iluminado correctamente. Cada vez que se cambie el dispositivo de ajuste de temperatura, espere a que se establezca la temperatura del interior del electrodoméstico antes de continuar, si es necesario, con un nuevo ajuste de la temperatura. Cambie la posición del dispositivo de ajuste de temperatura progresivamente y espere al menos 12 horas antes de iniciar una nueva comprobación y realizar un posible cambio.



NOTA: Tras abrir repetidamente la puerta (o mantenerla abierta durante mucho tiempo) o después de introducir alimentos frescos en el electrodoméstico, es normal que la indicación "OK" no aparezca en el indicador de ajuste de temperatura. Si se produjera una acumulación anómala de cristales de hielo (en la pared inferior del electrodoméstico) del compartimento del frigorífico, el evaporador (electrodoméstico sobrecargado, alta temperatura ambiente, aperturas frecuentes de la puerta), coloque el dispositivo de ajuste de temperatura en una posición más baja hasta que comiencen de nuevo los periodos de desactivación del compresor.

Guarde los alimentos en la zona más fría del frigorífico.



Los alimentos se conservarán mejor si los coloca en la zona de refrigeración más adecuada. La zona más fría se encuentra justo encima del cajón.

El símbolo siguiente indica la zona más fría del frigorífico.

Para asegurarse de que la temperatura de esta zona sea baja, asegúrese de que el estante se encuentre al nivel de este símbolo, como se indica en la ilustración.

El límite superior de la zona más fría se indica en el lado inferior del adhesivo (cabeza de la flecha). El estante superior de la zona más fría debe encontrarse al mismo nivel que la cabeza de la flecha. La zona más fría se encuentra por debajo de este nivel.

Como estos estantes pueden extraerse, asegúrese de que siempre se encuentren al mismo nivel que estos límites de zona descritos en los adhesivos, para garantizar las temperaturas de esta zona.

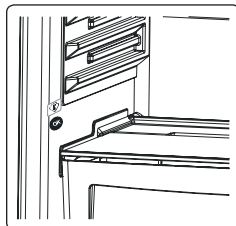

Accesorios

Cubitera

- Llène de agua la cubitera y colóquela en el congelador.
- Cuando el agua se haya congelado totalmente, puede doblar la cubitera para sacar los cubitos de hielo.

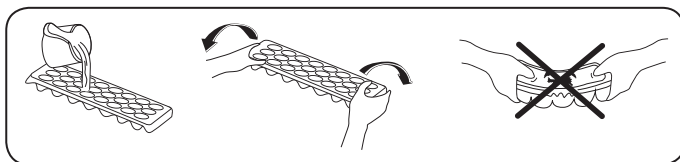



Compartimento del congelador

El compartimento del congelador permite acceder a los alimentos más fácilmente.

Quitar el compartimento del congelador:

- Saque el compartimento hacia fuera todo lo que pueda.
- Tire de la parte delantera del compartimento hacia arriba y hacia fuera al mismo tiempo.

 Para volver a instalar el compartimento, invierta el procedimiento.

 Durante el proceso de extracción, agarre en todo momento el tirador del compartimento.

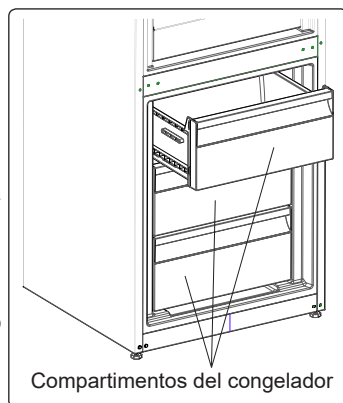

Compartimiento de refrigeración extra *(En algunos modelos)*

Ideal para preservar el sabor y la textura de los alimentos frescos y el queso. El cajón extraíble asegura un ambiente con una temperatura más baja en comparación con el resto del frigorífico gracias a la circulación activa de aire frío.

Extracción del estante enfriador:

- Tire del estante enfriador hacia fuera, deslizándolo sobre los rieles.
- Tire del estante enfriador hacia arriba, desde el riel, para extraerlo.

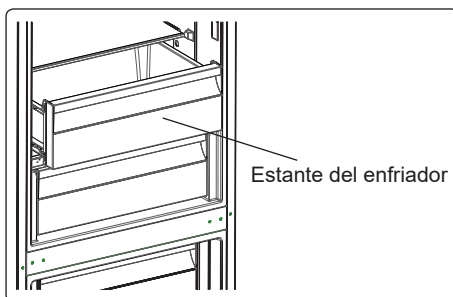

Indicador de frescura *(En algunos modelos)*

Si el cajón para fruta y verdura está lleno, el indicador de frescura ubicado en la parte frontal del cajón debe dejarse abierto. De este modo se controla el aire y la humedad que hay dentro del cajón para aumentar la vida de los alimentos que haya en su interior.

El indicador, que se encuentra tras el estante, debe abrirse si se detecta condensación en el estante de cristal.

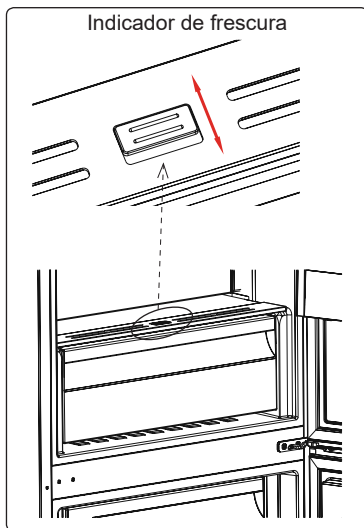

Las descripciones visuales y textuales proporcionadas en la sección de accesorios pueden variar en función del modelo de aparato que haya adquirido.

PARTE - 3. ALMACENAMIENTO DE ALIMENTOS

Compartimento de refrigerador

- El compartimento de alimentos frescos es el que está marcado (en la placa de características) con .
- Para reducir la humedad y evitar la subsiguiente formación de escarcha, guarde los líquidos en recipientes herméticos en el refrigerador. La escarcha tiende a acumularse en las partes más frías del líquido que se evapora y con el tiempo deberá descongelarse el aparato con una mayor asiduidad.
- No coloque nunca alimentos calientes en el refrigerador. Los alimentos calientes deben dejarse enfriar a temperatura ambiental y deben colocarse de tal forma que se garantice una adecuada circulación del aire en el compartimento del refrigerador.
- Asegúrese de que no haya ningún elemento en contacto directo con la pared trasera del aparato, ya que se formará escarcha y el embalaje se pegará a ella. No abra la puerta del refrigerador con frecuencia.
- Recomendamos envolver el pescado limpio y la carne de manera holgada y guardarlos en el estante de cristal que está justo encima del compartimento para verduras, donde se encuentra el refrigerador de aire, ya que ofrece las mejores condiciones de almacenamiento.
- Almacene las frutas y verduras sueltas en los cajones para fruta y verdura.
- Almacene las frutas y verduras sueltas en el cajón para fruta y verdura.
- Al almacenar por separado las frutas y las verduras, se impide que los vegetales sensibles al etileno (verduras de hoja verde, brócoli, zanahoria, etc.) se vean afectados por las frutas que liberan gas etileno (plátanos, melocotones, albaricoques, etc.).
- No coloque vegetales húmedos en el refrigerador.
- El tiempo de conservación de los alimentos depende de la calidad inicial del alimento y de si este disfrutó de un ciclo ininterrumpido de refrigeración antes de meterse en el refrigerador.
- Para evitar la contaminación cruzada no almacene productos de carne con frutas o verduras. El agua que sale de la carne podría contaminar otros productos que haya en el refrigerador. Debe envasar los productos de carne y limpiar el líquido que se haya derramado en los estantes.
- No coloque alimentos en frente del conducto de aireación.
- Consuma los alimentos envasados antes de la fecha de caducidad recomendada.



NOTA: Las patatas, cebollas y el ajo no se deben guardar en el refrigerador.

La siguiente tabla le servirá de referencia rápida para determinar la manera más eficaz de almacenar en el refrigerador los principales grupos de alimentos.

Alimento	Tiempo máximo de conservación	Cómo y dónde almacenarlos
Vegetales y frutas	1 semana	Cajón para vegetales
Carne y pescado	2 - 3 días	Envolver en bolsas o film de plástico o guardar en un recipiente para carne y colocar en el estante de cristal.
Queso fresco	3 - 4 días	En su estante de puerta

Alimento	Tiempo máximo de conservación	Cómo y dónde almacenarlos
Mantequilla y margarina	1 semana	En su estante de puerta
Productos embotellados, como leche y yogur	Hasta la fecha de caducidad recomendada por el productor	En su estante de puerta
Huevos	1 mes	En el estante para huevos
Alimentos cocinados	2 días	En cualquier estante

Compartimento del congelador

- El compartimento del congelador es el que está marcado con .
- El congelador se utiliza para almacenar alimentos congelados, congelar alimentos frescos y hacer cubitos de hielo.
- Use el estante de congelación rápida para congelar alimentos cocinados por usted (y cualquier otro alimento que necesite congelarse rápidamente) con mayor rapidez gracias al mayor poder de congelación del estante de congelación. El estante de congelación rápida es el cajón superior del compartimento congelador.
- Para congelar alimentos frescos, envolver y sellar los alimentos frescos adecuadamente, es decir, el envase debe ser hermético y no debe tener filtraciones. Son ideales las bolsas especiales para congeladores, las bolsas de polietileno con papel de aluminio y los recipientes de plástico.
- No almacene alimentos frescos junto a alimentos congelados, ya que estos podrían descongelarse.
- Antes de congelar alimentos frescos, divídalos en porciones que se puedan consumir de una sentada.
- Los alimentos descongelados deben consumirse en un corto período de tiempo.
- No coloque nunca alimentos calientes en el congelador, ya que descongelarán los alimentos congelados.
- A la hora de almacenar alimentos, siga las instrucciones proporcionadas por el fabricante en el envase del alimento. Si un alimento no proporciona información en su envase, no debe almacenarse más de 3 meses tras la fecha de compra.
- Al comprar alimentos congelados, asegúrese de que se hayan almacenado en condiciones adecuadas y que no se haya dañado el envase.
- Los alimentos congelados deben transportarse en contenedores adecuados y colocarse en el congelador lo antes posible.
- No compre alimentos congelados si el envase presenta indicios de humedad o está hinchado de forma anómala. Puede que se haya almacenado a una temperatura inadecuada y que el contenido se haya deteriorado.
- El tiempo de conservación de los alimentos congelados depende de la temperatura ambiental, la temperatura seleccionada en el termostato, la frecuencia con la que se abre la puerta, el tipo de alimento y el tiempo transcurrido para transportar el producto desde la tienda hasta el domicilio. Siga en todo momento las instrucciones impresas en el envase y no supere nunca el tiempo de conservación indicado.
- En la etiqueta del aparato se muestra la cantidad máxima de alimentos frescos (en kg) que se puede congelar en un período de 24 horas.

NOTA: Si intenta abrir la puerta del congelador justo después de haberla cerrado, verá que cuesta abrirla. Es normal. Una vez que se haya alcanzado el equilibrio, la puerta se abrirá con facilidad.

Nota importante:

- No vuelva a congelar alimentos ya descongelados.
- El sabor de algunas especias de platos cocinados (anís, basilica, berros, vinagre, especias variadas, jengibre, ajo, cebolla, mostaza, tomillo, mejorana, pimienta negra, etc.) cambia y coge un sabor fuerte cuando se guardan durante mucho tiempo. Por este motivo recomendamos añadir pequeñas cantidades de especias a los alimentos que vaya a congelar o añadir las especias que se desee tras descongelar los alimentos.
- El tiempo de conservación de los alimentos depende del aceite que se utilice. Algunos de los aceites adecuados para conservar alimentos son margarina, grasa de ternero, aceite de oliva y mantequilla. El aceite de cacahuete y la grasa de cerdo no sirven para conservar alimentos.
- Los alimentos líquidos deben congelarse en recipientes de plástico. El resto de alimentos debe congelarse en bolsas o film de plástico.



La siguiente tabla le servirá de referencia rápida para determinar la manera más eficaz de almacenar los principales grupos de alimentos en el congelador.

Carne y pescado	Preparación	Tiempo máximo de conservación (meses)
Bistec	Envolver en film.	6 - 8
Carne de cordero	Envolver en film.	6 - 8
Ternera asada	Envolver en film.	6 - 8
Tacos de ternera	En trozos pequeños.	6 - 8
Tacos de cordero	En trozos.	4 - 8
Carne picada	En un envase sin especias.	1 - 3
Menudillos (piezas)	En trozos.	1 - 3
Salami/salchichas de Bolonia	Se deben guardar en un paquete aunque tengan piel.	1 - 3
Pollo y pavo	Envolver en film.	4 - 6
Ganso y pato	Envolver en film.	4 - 6
Ciervo, conejo y jabalí	En porciones de 2,5 kg o en filetes.	6 - 8
Pescados de agua dulce (salmón, carpa, siluro)	Tras limpiar las entrañas y escamas del pescado, lávelo y séquelo. Si fuese necesario, quítele la cola y la cabeza.	2
Pescados magros (lubina, rodaballo, lenguado)		4
Pescados grasos (atún, verdel, anjova, anchoa)		2 - 4
Mariscos	Limpios y en una bolsa.	4 - 6

Carne y pescado	Preparación	Tiempo máximo de conservación (meses)
Caviar	En su envase o en un contenedor de aluminio o de plástico.	2 - 3
Caracoles	En agua salada o en un contenedor de aluminio o de plástico.	3
 NOTA: La carne descongelada se debe cocinar como si fuese carne fresca. Si no se cocina la carne tras haberla descongelado, no debe volver a congelarse.		

Vegetales y frutas	Preparación	Tiempo máximo de conservación (meses)
Habichuelas y alubias	Lavar, cortar en trozos pequeños y hervir en agua.	10 - 13
Alubias	Pelar, lavar y hervir en agua.	12
Repollo	Limpiar y hervir en agua.	6 - 8
Zanahoria	Limpiar, cortar en rodajas y hervir en agua.	12
Pimienta	Cortar el tallo, cortar en dos trozos, quitar el corazón y hervir en agua.	8 - 10
Espinacas	Lavar y hervir en agua.	6 - 9
Coliflor	Quitar las hojas, cortar en pedazos el corazón y dejar en agua con un poco de jugo de limón durante un rato.	10 - 12
Berenjena	Cortar en trozos de 2 cm tras lavar.	10 - 12
Maíz	Limpiar y envasar con su tallo o como maíz tierno.	12
Manzanas y peras	Pelar y cortar en rodajas.	8 - 10
Albaricoques y melocotones	Cortar en dos trozos y quitar la pipita.	4 - 6
Fresas y moras	Lavar y pelar.	8 - 12
Frutas cocinadas	Añadir un 10 % de azúcar al contenedor.	12
Ciruelas, cerezas y bayas agrias	Lavar y pelar los tallos.	8 - 12

	Tiempo máximo de conservación (meses)	Tiempo de descongelación a temperatura ambiental (horas)	Tiempo de descongelación en horno (minutos)
Pan	4 - 6	2 - 3	4-5 (220-225 °C)
Galletas	3 - 6	1 - 1,5	5-8 (190-200 °C)
Pastelitos	1 - 3	2 - 3	5-10 (200-225 °C)
Pastel	1 - 1,5	3 - 4	5-8 (190-200 °C)
Masa de hojaldre	2 - 3	1 - 1,5	5-8 (190-200 °C)
Pizza	2 - 3	2 - 4	15-20 (200 °C)

Productos lácteos	Preparación	Tiempo máximo de conservación (meses)	Condiciones de almacenamiento
Leche envasada (homogeneizada)	En su propio envase.	2 - 3	Leche pura: en su propio envase.
Queso (salvo el queso blanco)	En lonchas.	6 - 8	El envase original se puede utilizar para un almacenamiento de corta duración. Para períodos más largos, mantener envuelto en film.
Mantequilla y margarina	En su envase.	6	-

PARTE - 4. LIMPIEZA Y MANTENIMIENTO



Antes de realizar tareas de limpieza, desconecte la unidad del suministro eléctrico.

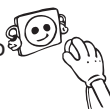

No lave el aparato vertiendo agua sobre él.

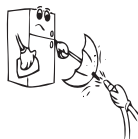

No utilice jabones, detergentes ni productos abrasivos para limpiar el aparato. Después de haberlo lavado, enjuáguelo con agua limpia y séquelo con cuidado. Cuando haya terminado de limpiarlo, vuelva a conectar el enchufe a la red eléctrica con las manos secas.

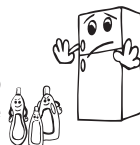

- Asegúrese de que no entre agua en el receptáculo de las luces ni otros componentes eléctricos.

- El aparato debe limpiarse periódicamente con una solución de agua tibia y bicarbonato sódico.



- Limpie los accesorios por separado, a mano y con agua y jabón. No lave los accesorios en el lavavajillas.



- Limpie el condensador con un cepillo al menos dos veces al año. Esto le ayudará a ahorrar en electricidad y a mejorar la productividad.



Durante las tareas de limpieza debe desconectarse el aparato de la red eléctrica.

Descongelación

- Este refrigerador se descongela automáticamente. El agua resultante de la descongelación pasa por el canal de recogida de agua, entra en el contenedor de evaporación que se encuentra detrás del refrigerador y ahí se evapora.
- Asegúrese de haber desconectado el enchufe del refrigerador antes de limpiar el contenedor de evaporación.
- Extraiga el contenedor de evaporación de su sitio quitando los tornillos tal como se indica. Límpielo con agua y jabón a intervalos específicos. De este modo se evitará que se generen olores.

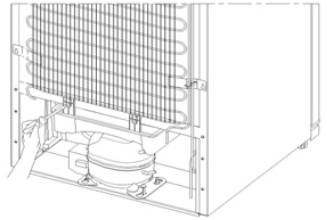

Cambio de las luces LED

Para cambiar cualquiera de los LED, póngase en contacto con el centro de servicio autorizado más cercano.

PARTE - 5. TRANSPORTE Y REUBICACIÓN

Transporte y reubicación

- El embalaje original y la espuma se pueden conservar para volver a transportar el aparato (opcional).
- Sujete el aparato con un embalaje grueso, bandas o cuerdas fuertes y siga las instrucciones de transporte que se suministran en el embalaje.
- Cuando vaya a reubicar o transportar el aparato, quite todas las piezas móviles (estantes, accesorios, cajones para vegetales, etc.) o fíjelas al aparato protegiéndolas con bandas de los golpes.



El aparato debe transportarse siempre en posición vertical.

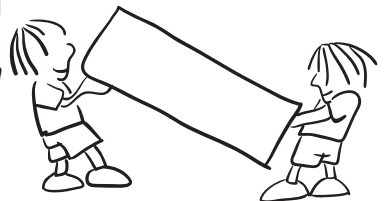

Reinstalación de la puerta

- No se puede cambiar la dirección en la que se abre la puerta si los tiradores están instalados en la superficie frontal de la puerta del aparato.
- Es posible cambiar la orientación de la apertura de la puerta en los modelos sin asas y en los modelos con asas montadas en los lados.
- Si se puede cambiar la dirección en la que se abre la puerta de su aparato, póngase en contacto con el Centro de servicio autorizado más cercano para hacerlo.

PARTE - 6. ANTES DE LLAMAR AL SERVICIO DE POSVENTA

Errores

El aparato le indicará si hay algún problema o si la temperatura del congelador o del refrigerador está a un nivel inadecuado. Los códigos de advertencia se muestran en los indicadores del refrigerador y del congelador.

TIPO DE ERROR	SIGNIFICADO	POR QUÉ	QUÉ HACER
E01	Advertencia del sensor	-	Llame al servicio técnico lo antes posible.
E02			
E03			
E06			
E07			
E08	Advertencia de baja tensión	Suministre alimentación al dispositivo cuya tensión caiga por debajo de 170 V.	<ul style="list-style-type: none"> - Esto no es un fallo del dispositivo, este error ayuda a evitar daños en el compresor. - La tensión necesita volver a aumentarse a los niveles necesarios <p>Si persiste esta advertencia, póngase en contacto con los técnicos autorizados.</p>
E09	El compartimento congelador no está lo suficientemente frío	<p>Es probable que suceda después de un fallo de potencia durante mucho tiempo. Se ha dejado comida caliente en el frigorífico. Primera vez que se enciende el aparato.</p>	<ol style="list-style-type: none"> 1. Ajuste la temperatura del congelador a un valor más frío o establezca el modo de Supercongelación. Esto debería eliminar el código de error una vez alcanzada la temperatura necesaria. Mantenga las puertas cerradas para mejorar el tiempo transcurrido para alcanzar la temperatura correcta. 2. Retire cualquier producto que se haya derretido/descongelado durante este error. Pueden usarse en un corto periodo de tiempo. 3. No añada ningún producto fresco al compartimento del congelador hasta que se haya alcanzado la temperatura correcta y no siga el error. <p>Si persiste esta advertencia, póngase en contacto con los técnicos autorizados.</p>

TIPO DE ERROR	SIGNIFICADO	POR QUÉ	QUÉ HACER
E10	El compartimento del frigorífico no está lo suficientemente frío	<p>Es probable que suceda después:</p> <ul style="list-style-type: none"> - Un fallo de potencia durante mucho tiempo. - Se ha dejado comida caliente en el frigorífico. - Primera vez que se enciende el aparato. 	<ol style="list-style-type: none"> 1. Ajuste la temperatura del frigorífico a un valor más frío o establezca el modo de Superfrío. Esto debería eliminar el código de error una vez alcanzada la temperatura necesaria. Mantenga las puertas cerradas para mejorar el tiempo transcurrido para alcanzar la temperatura correcta. 2. Vacíe la ubicación situada en la zona delantera de los orificios de los canales de los conductos de aire y evite poner alimentos cerca del sensor. <p>Si persiste esta advertencia, póngase en contacto con los técnicos autorizados.</p>
E11	El compartimento frigorífico está demasiado frío	Varios	<ol style="list-style-type: none"> 1. Compruebe si está activado el modo de Superfrío. 2. Reduzca la temperatura del compartimento del frigorífico 3. Compruebe que las rendijas de ventilación estén despejadas y no obstruidas <p>Si persiste esta advertencia, póngase en contacto con los técnicos autorizados.</p>

Si tiene algún problema con el refrigerador, compruebe lo siguiente antes de ponerse en contacto con el servicio de posventa.

El refrigerador no funciona

Compruebe lo siguiente:

- ¿Hay alguna avería eléctrica?
- ¿Ha enchufado la clavija correctamente en la toma?
- ¿Se ha fundido el fusible del enchufe del aparato o el fusible del cuadro de luz?
- ¿La temperatura es la correcta?
- ¿La toma de pared está averiada? Para comprobarlo, enchufe el frigorífico en otra toma que está seguro que funciona.

El refrigerador no funciona bien

Compruebe lo siguiente:

- ¿La temperatura es la correcta?

- ¿Abre la puerta del frigorífico con frecuencia o durante bastante tiempo?
- ¿La puerta está bien cerrada?
- ¿Colocó algún plato o comida de forma que toque la parte trasera, y evita esto la circulación de aire?
- ¿Ha llenado el frigorífico demasiado?
- ¿Hay suficiente espacio entre el frigorífico y las paredes?
- ¿La temperatura ambiente está entre las indicadas en el manual?

El refrigerador hace ruido

El aparato puede hacer cualquiera de los siguientes ruidos durante su funcionamiento normal.

Ruido de hielo resquebrajándose:

- Durante la descongelación automática.
- Cuando el aparato se enfría o calienta (debido a la expansión del material del aparato).

Ruido de chasquido: Cuando el termostato enciende o apaga el compresor.

Ruido de motor: Indica que el compresor está funcionando con normalidad. El compresor puede hacer más ruido durante un breve período de tiempo cuando se activa por primera vez.

Ruido de burbujas y salpicaduras: Se produce como consecuencia del flujo de refrigerante por los tubos del sistema.

Ruido de flujo de agua: Se produce por el agua que fluye hacia el contenedor de evaporación. Este ruido es normal durante el proceso de descongelación.

Ruido de aire circulando: Se produce durante el funcionamiento normal del sistema debido a la circulación del aire.

Se acumula humedad en el interior del refrigerador

Compruebe lo siguiente:

- Los alimentos están debidamente envasados. Los contenedores deben estar secos antes de colocarse en el refrigerador.
- Las puertas del frigorífico se abren con frecuencia. Cada vez que se abren las puertas del frigorífico, entra la humedad de la habitación. La humedad aumenta a un mayor ritmo si las puertas se abren con frecuencia, en especial si la humedad de la habitación es elevada.
- Se acumulan gotas de agua en la pared trasera. Esto es algo normal tras la descongelación automática (en los modelos estáticos).

Las puertas no se abren o cierran bien

Compruebe lo siguiente:

- Hay algún alimento o envase que impida que la puerta se cierre del todo.
- Los cajones, estantes y compartimentos de la puerta están colocados correctamente.
- Las juntas de estanqueidad de las puertas están rotas o estropeadas.
- El frigorífico está nivelado.

Los bordes del frigorífico que están en contacto con la junta de la puerta están calientes.

En especial durante el verano (clima cálido), las superficies que están en contacto con la junta de la puerta pueden calentarse durante el funcionamiento del compresor. Es normal.

NOTAS IMPORTANTES:

- El fusible de protección térmica del compresor se desconectará si se producen cortes repentinos de electricidad o después de desenchufar el electrodoméstico, porque el gas del sistema de refrigeración no está estabilizado. Esto es algo muy normal y el frigorífico volverá a funcionar en 4 o 5 minutos.
- La unidad de refrigeración del frigorífico está oculta en la pared trasera. Por lo tanto, pueden aparecer gotas de agua o hielo en la superficie trasera del frigorífico debido al funcionamiento del compresor en intervalos específicos. Esto es normal. No es necesario iniciar la descongelación manual a menos que se forme demasiado hielo.
- Desenchufe el frigorífico si no lo va a utilizar durante mucho tiempo (por ejemplo, durante las vacaciones de verano). Limpie el frigorífico de acuerdo con el capítulo dedicado a la limpieza y deje la puerta abierta para evitar humedad y olores.
- El electrodoméstico que ha comprado se ha diseñado para un uso doméstico y únicamente se puede utilizar en viviendas y con los fines indicados. No es adecuado para uso comercial. Si el consumidor utiliza el electrodoméstico de alguna manera no conforme con estas características, insistimos en que el fabricante y el distribuidor no serán responsables de ningún tipo de reparación o fallo durante el periodo de garantía.
- Si el problema continúa tras haber seguido todas las instrucciones mencionadas anteriormente, consulte a un proveedor de servicios autorizado.

Consejos para ahorrar energía

1. Coloque el frigorífico en lugares frescos y bien ventilados, evitando la exposición a la luz solar directa, y lejos de fuentes de calor (radiadores, cocinas, y otros). O bien deberá utilizar placas aislantes.
2. Espere a que se enfríen los alimentos y bebidas fuera del frigorífico antes de colocarlos dentro del mismo.
3. Coloque los congelados en el compartimento frigorífico para que se vayan descongelando. La baja temperatura de estos congelados, además, ayudará a enfriar el frigorífico mientras se descongelan. De esta forma se ahorra energía. De lo contrario, descongelándolos fuera, se pierde energía.
4. Asegúrese de que cualquier bebida o líquido esté bien tapado al colocarlo en el frigorífico. De lo contrario aumentará la humedad interior del aparato. De esta forma el frigorífico necesitará trabajar más durante más tiempo. Por otra parte, al tapar las bebidas o líquidos se evita que se atenúe su olor o sabor.
5. Procure abrir la puerta el menor tiempo posible cuando coloque alimentos o bebidas.
6. Mantenga cerradas las tapas de los diferentes compartimentos del aparato (cajón de verduras, refrigerador, y otros).
7. Mantenga siempre limpia y en buen estado (flexible) la junta de la puerta. En caso de desgaste, si su junta es desmontable, reemplace la junta. Si no es desmontable, debe reemplazar la puerta.
8. El modo Eco / función de ajuste predeterminado preserva los alimentos frescos y congelados a la vez que ahorra energía.
9. Compartimiento de alimentos frescos (frigorífico): Para garantizar un uso más eficiente de la energía se deben configurar los cajones en la parte inferior del aparato, y distribuir los estantes uniformemente, la posición de los cajones de la puerta no afecta el consumo de energía.
10. Compartimiento de alimentos congelados (congelador): La configuración interna del aparato es la que garantiza un uso más eficiente de la energía.
11. No retire los acumuladores de frío del cesto del frigorífico (si los hubiere).

PARTE - 7. DESCRIPCIÓN DEL APARATO

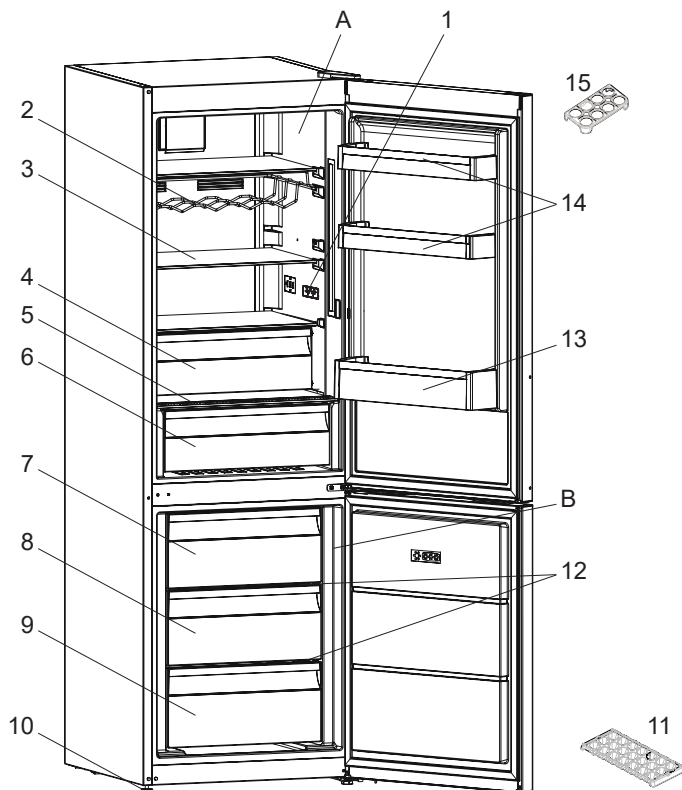

Esta presentación sobre las piezas del aparato solo se ofrece a título informativo. Las piezas pueden variar según el modelo de aparato.

A) Compartimento de refrigerador
B) Freezer Compartimento de congelador

- 1) Pantalla y panel de control
- 2) Estante para vino *
- 3) Estantes de refrigerador
- 4) Compartimento de refrigeración extra (Estante del enfriador) *
- 5) Cubierta de cajón para fruta y verdura
- 6) Cajón para fruta y verdura
- 7) Cajón superior del congelador

- 8) Cajón intermedio del congelador
- 9) Cajón inferior del congelador
- 10) Patas de nivelación
- 11) Cubitera
- 12) Estante de vidrio congelador *
- 13) Estante portabotellas
- 14) Estantes de puerta
- 15) Huevera

* En algunos modelos

PARTE - 8. DATOS TÉCNICOS

La información técnica se encuentra en la placa de características en la parte interior del aparato y en la etiqueta de energía.

El código QR de la etiqueta de energía suministrada con el electrodoméstico proporciona un enlace web con la información relacionada con el rendimiento del electrodoméstico en la base de datos EPREL de la UE.

Guarde la etiqueta energética como referencia junto con el manual de usuario y todos los demás documentos proporcionados con este electrodoméstico.

También tendrá disponible la misma información en el EPREL (base de datos europea de productos para el etiquetado energético) a través del enlace <https://eprel.ec.europa.eu> y el nombre del modelo y el número de producto que se encuentra en la placa de características del electrodoméstico.

Consulte el enlace www.theenergylabel.eu para obtener información detallada sobre la etiqueta energética.

PARTE - 9. INFORMACIÓN PARA LOS INSTITUTOS DE PRUEBAS

La instalación y la preparación del electrodoméstico para cualquier verificación de Diseño Ecológico deberá cumplir con la norma EN 62552. Los requisitos de ventilación, las dimensiones de las cavidades y las distancias mínimas de la parte trasera se indicarán en este Manual de usuario en la PARTE 1. Póngase en contacto con el fabricante para cualquier otra información, incluyendo los planos de carga.

www.electrolux.com/shop



52478767

PNC CODE: 925993527

