

EW9F941BL



IT Lavabiancheria

Istruzioni per l'uso



INDICE

1. INFORMAZIONI DI SICUREZZA.....	3
2. ISTRUZIONI DI SICUREZZA.....	5
3. DESCRIZIONE DEL PRODOTTO.....	8
4. DATI TECNICI.....	9
5. INSTALLAZIONE.....	10
6. ACCESSORI.....	13
7. PRIMA DI UTILIZZARE L'ELETTRODOMESTICO.....	14
8. DECALCIFICATORE DELL'ACQUA (COLOURCARE).....	14
9. PANNELLO DEI COMANDI.....	18
10.  WI-FI - CONFIGURAZIONE DELLA CONNETTIVITÀ.....	20
11. SELETTORE E TASTI.....	23
12. PROGRAMMI.....	26
13. IMPOSTAZIONI.....	33
14. UTILIZZO QUOTIDIANO.....	34
15. CONSIGLI E SUGGERIMENTI UTILI.....	39
16. PULIZIA E CURA.....	40
17. RISOLUZIONE DEI PROBLEMI.....	47
18. VALORI DI CONSUMO.....	52
19. GUIDA RAPIDA	55
20. CONSIDERAZIONI SULL'AMBIENTE.....	56



PENSIAMO A TE

Grazie per aver acquistato un elettrodomestico Electrolux. Hai scelto un prodotto che ha alle spalle decenni di esperienza professionale e innovazione. Ingegnoso ed elegante, è stato progettato pensando a te. Quindi, in qualsiasi momento lo utilizzi, avrai la certezza di ottenere sempre i migliori risultati.

Ti diamo il benvenuto in Electrolux.

Visitate il nostro sito web per:



Ricevere consigli, scaricare i nostri opuscoli, eliminare eventuali anomalie, ottenere informazioni sull'assistenza e la riparazione:

www.electrolux.com/support



Per registrare il vostro prodotto e ricevere un servizio migliore:

www.registerelectrolux.com



Acquistare accessori, materiali di consumo e ricambi originali per la vostra apparecchiatura:

www.electrolux.com/shop

ASSISTENZA CLIENTI E ASSISTENZA TECNICA

Consigliamo sempre l'impiego di ricambi originali.

Quando si contatta il nostro Centro di Assistenza Autorizzato, accertarsi di avere a disposizione i dati seguenti: Modello, numero dell'apparecchio (PNC), numero di serie.

Le informazioni sono riportate sulla targhetta identificativa.



Avvertenza/Attenzione - Importanti informazioni per la sicurezza



Informazioni generali e suggerimenti



Informazioni ambientali

Con riserva di modifiche.

1. ⚠️ INFORMAZIONI DI SICUREZZA



Leggere attentamente le istruzioni fornite prima di installare e utilizzare questa apparecchiatura.

I produttori non sono responsabili di eventuali lesioni o danni derivanti da un'installazione o un uso scorretti.

Conservare sempre le istruzioni in un luogo sicuro e accessibile per poterle consultare in futuro.

1.1 Sicurezza dei bambini e delle persone vulnerabili

- Quest'apparecchiatura può essere usata da bambini a partire da 8 anni di età e da adulti con capacità fisiche, sensoriali o mentali limitate o con scarsa esperienza e conoscenza sull'uso dell'apparecchiatura, solamente

se sorvegliati o se istruiti relativamente all'utilizzo in sicurezza dell'apparecchiatura e se hanno compreso i rischi coinvolti.

- I bambini tra i 3 e gli 8 anni e le persone con disabilità diffuse e complesse vanno tenuti lontani dall'apparecchiatura, a meno che non vi sia una supervisione continua.
- Tenere i bambini al di sotto dei 3 anni lontani dall'apparecchiatura, a meno che non vi sia una supervisione continua.
- Controllare che i bambini non giochino con l'apparecchiatura.
- Tenere gli imballaggi lontano dai bambini e smaltirli in modo adeguato.
- Tenere i detersivi lontani dalla portata dei bambini.
- Tenere i bambini e gli animali domestici lontani dall'apparecchiatura quando la porta è aperta.
- Se l'elettrodomestico ha un dispositivo di sicurezza per i bambini sarà opportuno attivarlo.
- I bambini non devono eseguire interventi di pulizia e manutenzione sull'elettrodomestico senza essere supervisionati.

1.2 Avvertenze di sicurezza generali

- Quest'apparecchiatura è destinata esclusivamente al lavaggio domestico in lavatrice.
- Quest'apparecchiatura è progettata per un uso domestico singolo in un ambiente interno.
- Quest'apparecchiatura può essere utilizzata in uffici, camere d'albergo, camere di bed & breakfast, alloggi in agriturismo e altre sistemazioni simili in cui tale utilizzo non superi i livelli di utilizzo domestico (medi).
- Non modificare le specifiche tecniche dell'apparecchiatura.
- Il carico massimo dell'apparecchiatura è 9 kg. Non superare il carico massimo di ciascun programma (fare riferimento al capitolo "Programmi").

- La pressione di funzionamento dell'acqua nel punto di ingresso dal collegamento esterno deve essere compresa fra 0,5 bar (0,05 MPa) e 10 bar (1,0 MPa).
- Le aperture di ventilazione alla base non devono essere coperte da un tappeto, da una moquette o da eventuali rivestimenti per pavimenti.
- L'apparecchiatura deve essere collegata alla presa dell'acqua servendosi dei set di tubi nuovi forniti in dotazione o altri set di tubi nuovi forniti dal Centro Assistenza Autorizzato.
- I vecchi tubi non devono essere riutilizzati.
- Se il cavo di alimentazione è danneggiato, deve essere sostituito dal produttore, da un centro di assistenza tecnica autorizzato o da una persona qualificata per evitare situazioni di pericolo elettrico.
- Prima di eseguire qualunque intervento di manutenzione, spegnere l'apparecchiatura ed estrarre la spina dalla presa dell'alimentazione di rete.
- Non usare getti d'acqua ad alta pressione e/o vapore per pulire l'apparecchiatura.
- Pulire l'apparecchiatura con un panno inumidito. Utilizzare solo detergenti neutri. Non usare prodotti abrasivi, spugnette abrasive, solventi od oggetti metallici.

2. ISTRUZIONI DI SICUREZZA

2.1 Installazione



L'installazione deve essere conforme alle normative nazionali pertinenti.

- Togliere i bulloni dell'imballaggio e di trasporto, comprese le boccole in gomma col distanziatore di plastica.
- Tenere i bulloni di transito in un luogo sicuro. Se l'apparecchiatura va spostata in futuro dovranno essere nuovamente fissati per evitare che il cesto causi danni interni.
- Prestare sempre attenzione in fase di spostamento dell'apparecchiatura, dato che è pesante. Usare sempre i guanti di sicurezza e le calzature adeguate.
- Attenersi alle istruzioni fornite insieme all'apparecchiatura.
- Non installare o utilizzare l'apparecchiatura se è danneggiata.
- Non installare o utilizzare l'apparecchiatura in ambienti in cui la temperatura è al di sotto di 0°C o all'aperto.
- L'area di pavimento dove sarà installata l'apparecchiatura deve essere piana, stabile, resistente al calore e pulita.
- Accertarsi che l'aria circoli liberamente tra l'apparecchiatura e il pavimento.

- Una volta posizionata l'apparecchiatura, verificare che sia in piano utilizzando una livella. Se l'apparecchiatura non è in piano, regolare i piedini di conseguenza.
- Non installare l'apparecchiatura direttamente sullo scarico a pavimento.
- Non spruzzare acqua sull'apparecchiatura e non esporla a eccessiva umidità.
- Non installare l'apparecchiatura in condizioni in cui non è possibile aprire completamente la porta dell'apparecchiatura stessa.
- Non collocare un contenitore chiuso sotto l'apparecchiatura per raccogliere possibili perdite. Contattare il Centro di Assistenza autorizzato per sapere quali accessori si possono utilizzare.

2.2 Collegamento elettrico



AVVERTENZA!

Rischio di incendio e scossa elettrica.

- **AVVERTENZA:** Questa apparecchiatura è progettata per essere installata/collegata a un collegamento di messa a terra dell'edificio.
- Utilizzare sempre una presa elettrica con contatto di protezione correttamente installata.
- Verificare che i parametri sulla targhetta siano compatibili con le indicazioni elettriche dell'alimentazione.
- Non utilizzare prese multiple e prolunghie.
- Accertarsi di non danneggiare la spina e il cavo. Qualora il cavo elettrico debba essere sostituito, l'intervento dovrà essere effettuato dal nostro Centro di Assistenza autorizzato.
- Inserire la spina di alimentazione nella presa solo al termine dell'installazione. Verificare che la spina di alimentazione rimanga accessibile dopo l'installazione.
- Non toccare il cavo di alimentazione o la spina di alimentazione con la mani bagnate.

- Non tirare il cavo di alimentazione per scollegare l'apparecchiatura. Tirare sempre dalla spina.

2.3 Collegamento dell'acqua

- L'acqua in ingresso non deve avere una temperatura superiore ai 25 °C.
- Non danneggiare i tubi dell'acqua.
- Prima di eseguire il collegamento a tubi nuovi, tubi non usati a lungo, dove sono stati eseguiti interventi di riparazione o sono stati inseriti dispositivi nuovi (misuratori dell'acqua, ecc.), lasciar scorrere l'acqua fino a che non sarà trasparente e limpida.
- Verificare che non vi siano perdite visibili durante e dopo il primo uso dell'apparecchiatura.
- Non usare una prolunga se i tubi di carico dell'acqua sono troppo corti. Contattare il Centro di Assistenza autorizzato per sostituire il tubo di carico dell'acqua.
- In fase di disimballaggio dell'apparecchiatura si può vedere dell'acqua fuoriuscire dal tubo di scarico. Questa condizione è imputabile alle prove con acqua eseguite sulle apparecchiature in fabbrica.
- È possibile prolungare il tubo di scarico fino a un massimo di 400 cm. Contattare il Centro di Assistenza autorizzato per l'altro tubo di scarico e la prolunga.
- Verificare che il rubinetto rimanga accessibile dopo l'installazione.

2.4 Utilizzare



AVVERTENZA!

Vi è il rischio di lesioni, scosse elettriche, incendi, ustioni o danni all'apparecchiatura.

- Attenersi alle istruzioni di sicurezza riportate sulla confezione del detersivo.
- Non appoggiare o tenere liquidi o materiali infiammabili, né oggetti facilmente infiammabili sull'apparecchiatura, al suo interno o nelle immediate vicinanze.

- Non lavare i tessuti molto sporchi di olio, grasso o altre sostanze oleose. Può danneggiare la parti in gomma della lavatrice. Prelavare questi tessuti prima di metterli in lavatrice.
- Non toccare il vetro dell'oblò quando è in corso un programma. Il vetro può surriscaldarsi.
- Verificare che tutti gli oggetti metallici vengano tolti dal bucato.

2.5 Assistenza

- Per far riparare l'apparecchiatura, rivolgersi a un Centro di Assistenza Autorizzato. Utilizzare solo ricambi originali.
- Tenere presente che la riparazione autonoma o non professionale possono avere conseguenze sulla sicurezza e potrebbero invalidare la garanzia.
- I pezzi di ricambio seguenti saranno disponibili per 10 anni dopo l'interruzione della produzione del modello: motore e spazzole del motore, trasmissione tra motore e tamburo, pompe, ammortizzatori e molle, tamburo di lavaggio, albero del tamburo e relativi cuscinetti a sfera, riscaldatori ed elementi riscaldanti, comprese pompe di calore, tubazioni e relative attrezzature, compresi tubi flessibili, valvole, filtri e acquastop, circuiti stampati, display elettronici, pressostati, termostati e sensori, software e firmware compreso il software di reset, porta, cerniera della porta e guarnizioni, altre guarnizioni,

- gruppo di chiusura della porta, periferiche in plastica come i distributori di detersivi. Si prega di notare che alcuni di questi pezzi di ricambio sono disponibili solo per i riparatori professionisti e che non tutti i pezzi di ricambio sono rilevanti per tutti i modelli.
- Per quanto riguarda la lampada o le lampade all'interno di questo prodotto e le lampade di ricambio vendute separatamente: Queste lampade sono destinate a resistere a condizioni fisiche estreme negli elettrodomestici, come temperatura, vibrazioni, umidità, o sono destinate a segnalare informazioni sullo stato operativo dell'apparecchio. Non sono destinate ad essere utilizzate in altre applicazioni e non sono adatte per l'illuminazione di ambienti domestici.

2.6 Smaltimento



AVVERTENZA!

Rischio di lesioni o soffocamento.

- Staccare la spina dall'alimentazione elettrica e idrica.
- Tagliare il cavo elettrico dell'apparecchiatura e smaltirlo.
- Togliere il blocco porta per evitare che bambini o animali restino intrappolati nel cestello.
- Smaltire l'apparecchiatura in conformità coi requisiti locali per lo smaltimento di componenti elettrici ed elettronici (WEEE).

3. DESCRIZIONE DEL PRODOTTO

3.1 Panoramica dell'apparecchiatura

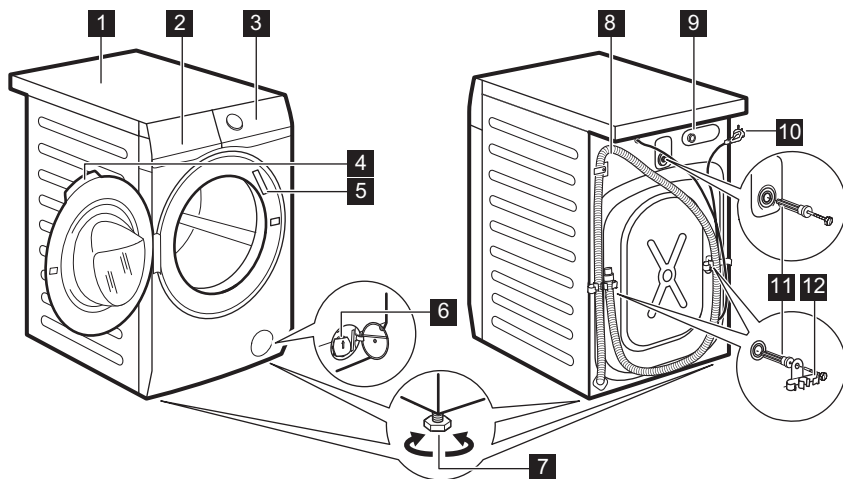

- | | |
|---|--|
| 1 Piano di lavoro | 8 Tubo flessibile di scarico |
| 2 Erogatore del detersivo e scomparto sale | 9 Collegamento tubo di ingresso |
| 3 Pannello comandi | 10 Cavo di alimentazione |
| 4 Maniglia dell'oblò | 11 Bulloni per il trasporto |
| 5 Targhetta dei dati | 12 Supporto tubo |
| 6 Filtro della pompa di scarico | |
| 7 Per mettere in piano l'elettrodomestico | |

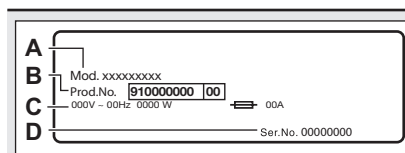

La targhetta identificativa riporta il nome del modello (A), il numero di prodotto (B), le classificazioni elettriche (C) e il numero di serie (D).

3.2 Erogatore del detersivo e scomparto sale



Attenersi sempre alle istruzioni riportate sulle confezioni dei detersivi. In ogni caso, consigliamo di non superare, per ogni scomparto, i livelli indicati (MAX).

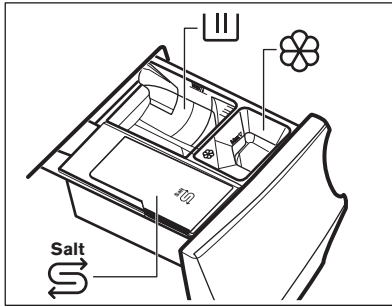

III Scomparto per la fase di lavaggio: detersivo in polvere, smacchiatore.

i Quando viene usato detersivo liquido, verificare che sia inserito il contenitore speciale per detersivo liquido. Rimandiamo alla sezione “Aggiunta di detersivi e additivi” nel capitolo “Utilizzo quotidiano”.

 Scomparto degli additivi liquidi (ammorbidente, amido).

Salt

Scomparto per il sale.

i Leggere con attenzione “La Tecnologia Water Softener (ColourCare)”. **Il riempimento del sale quando l'apparecchiatura lo richiede mantiene efficace ColourCare.**

MAX Livello massimo per quantità di detersivo/additivi.

i Quando si seleziona una fase di pre-lavaggio, mettere il detersivo/additivo in una palla dosatrice all'interno del cestello.

i Dopo un ciclo di lavaggio, ove necessario, rimuovere gli eventuali residui di detersivo dal cassetto del detersivo.

4. DATI TECNICI

Dimensioni	Larghezza/Altezza/Profondità totale	59.7 cm /84.7 cm /65.8 cm
Collegamento elettrico	Tensione	230 V
	Potenza complessiva	2200 W
	Fusibile	10 A
	Frequenza	50 Hz
Livello di protezione dall'ingresso di particelle solide e umidità assicurato dal coperchio protettivo, tranne dove l'apparecchiatura a bassa tensione non ha una protezione contro l'umidità		IPX4
Pressione di alimentazione dell'acqua	Minimo	0,5 bar (0,05 MPa)
	Massimo	10 bar (1,0 MPa)
Alimentazione dell'acqua ¹⁾		Acqua fredda
Carico massimo	Cotone	9 kg

Velocità di centrifuga

Velocità massima di centri-
fuga

1351 giri/min

- 1) Collegare il tubo di carico dell'acqua a un rubinetto con 3/4" filettatura.

5. INSTALLAZIONE



AVVERTENZA!

Fare riferimento ai capitoli sulla sicurezza.

5.1 Disimballaggio

1. Aprire la porta. Togliere tutti gli oggetti dal cesto.

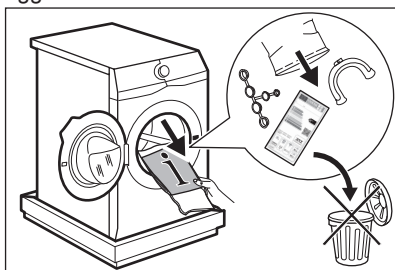

Gli accessori forniti con l'apparecchio possono variare a seconda del modello.

2. Collocare l'elemento di imballaggio sul pavimento dietro l'apparecchiatura e poggiarlo con cura sul suo lato posteriore. Rimuovere la protezione di polistirolo dal fondo.

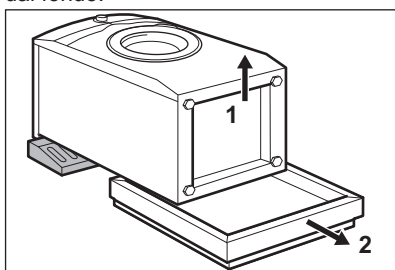

ATTENZIONE!

Non appoggiare la lavatrice sul davanti.

3. Rimettere l'apparecchiatura in posizione verticale. Staccare il cavo

di alimentazione e il tubo di scarico dagli appositi supporti.

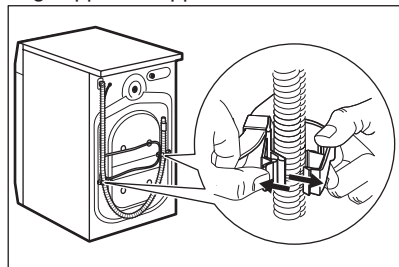

Si può vedere dell'acqua fuoriuscire dal tubo di scarico. Ciò avviene in quanto la lavatrice è stata testata in fabbrica.

4. Togliere i tre bulloni di trasporto ed estrarre i distanziatori in plastica.

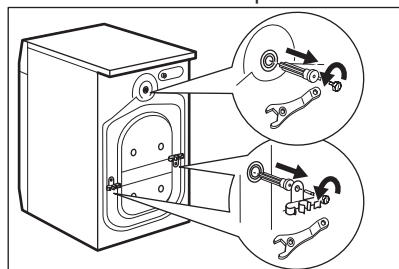

Consigliamo di conservare l'imballaggio e i bulloni per il trasporto per quando si trasporta l'apparecchiatura.

5. Mettere nei fori i cappucci in plastica contenuti nel sacchetto del manuale.

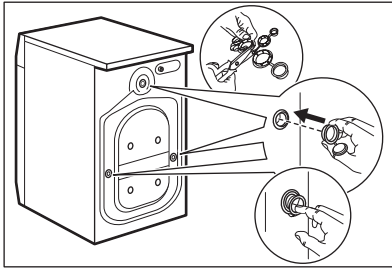

5.2 Informazioni per l'installazione

Posizionamento e livellamento

Regolare l'apparecchiatura in modo adeguato per evitare le vibrazioni, il rumore e il movimento dell'apparecchiatura stessa mentre è in funzione.

1. Installare l'apparecchiatura su un pavimento piano e duro. L'apparecchiatura deve essere in piano ed appoggiata in modo stabile. Verificare che l'apparecchiatura non sia a contatto con la parete o con altre unità e che vi sia ricircolo d'aria sotto all'apparecchiatura stessa.
2. Allentare o stringere i piedini per regolare il livello. Tutti i piedini devono saldamente essere appoggiati a terra.



AVVERTENZA!

Non mettere cartone, legno o materiali equivalenti sotto i piedini dell'apparecchiatura per regolare il livello.

Tubo di carico



ATTENZIONE!

Verificare che non vi siano danni ai tubi flessibili e che non vi siano perdite dai raccordi. Non usare una prolunga se i tubi di carico dell'acqua sono troppo corti. Contattare il Centro di Assistenza per sostituire il tubo di carico dell'acqua.

1. Collegare il tubo di ingresso dell'acqua sulla parte posteriore dell'apparecchiatura.

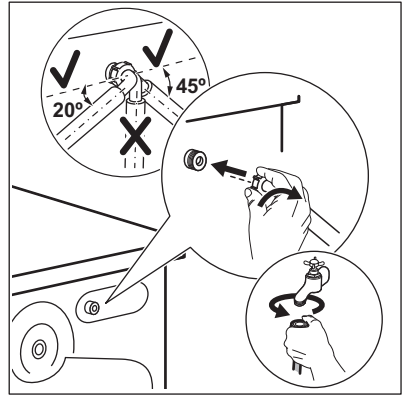

2. Posizionarlo a sinistra o destra, a seconda della posizione del rubinetto. Assicurarsi che il tubo di carico non sia in posizione verticale.
3. Ove necessario, allentare il dado ad anello per sistemarlo nella posizione corretta.
4. Collegare il tubo di carico dell'acqua a un rubinetto dell'acqua fredda con filettatura 3/4".



AVVERTENZA!

L'acqua in ingresso non deve avere una temperatura superiore ai 25 °C.

Scarico dell'acqua

Il tubo di scarico deve trovarsi a un'altezza non inferiore a 60 cm e non superiore a 100 cm.



È possibile prolungare il tubo di scarico fino a un massimo di 400 cm. Contattare il Centro di Assistenza autorizzato per l'altro tubo di scarico e la prolunga.

Sarà possibile collegare il tubo di scarico in diversi modi:

1. Fare una forma a U col tubo di scarico e avvolgerlo intorno alla guida del tubo in plastica.

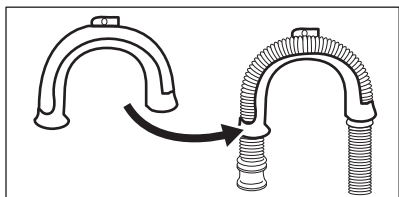

2. All'estremità del secchio - Serrare la guida al rubinetto dell'acqua o a parete.

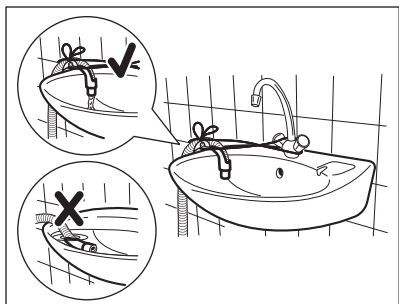

i Verificare che la guida in plastica non si muova quando l'apparecchiatura scarica e verificare anche che il tubo di scarico non sia immerso in acqua. Ci potrebbe essere un ritorno di acqua sporca nell'apparecchiatura.

3. Se l'estremità del tubo di scarico è simile all'immagine, è possibile inserirla direttamente nel tubo verticale.

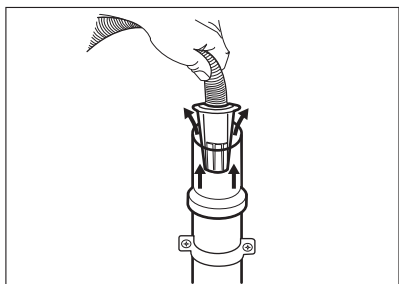

4. A un tubo verticale dotato di foro di ventilazione - Inserire il tubo di scarico direttamente in una condotta di scarico. Fare riferimento all'immagine.

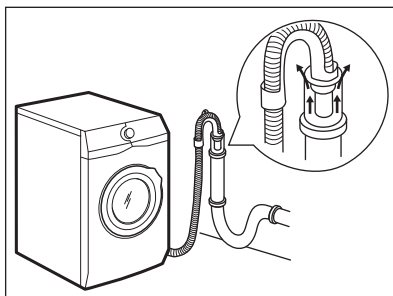

i L'estremità del tubo di scarico deve essere sempre ventilata, perciò il diametro interno del tubo di scarico (min. 38 mm = min. 1,5") deve essere più grande del diametro esterno del tubo di scarico.

5. Senza la guida del tubo flessibile in plastica, verso il sifone di un lavandino - Fissare il tubo al sifone, e serrarlo con una pinza. Fare riferimento all'immagine.

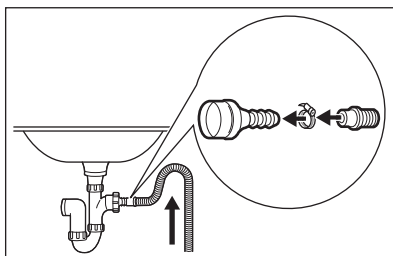

Accertarsi che il tubo di scarico formi una curva per evitare il passaggio di particelle dal lavandino all'apparecchiatura.

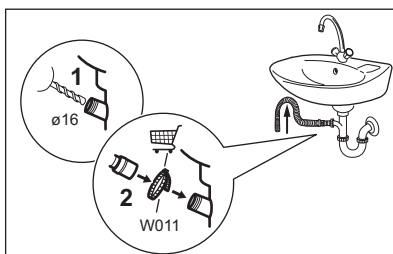

Collegare il tubo di scarico al sifone e serrarlo con una pinza. Accertarsi che il tubo di scarico formi una curva per

evitare il passaggio di particelle dal lavandino all'apparecchiatura.

6. Posizionare il tubo direttamente in una conduttura di scarico incassata nel muro del locale e serrare con un fermo.

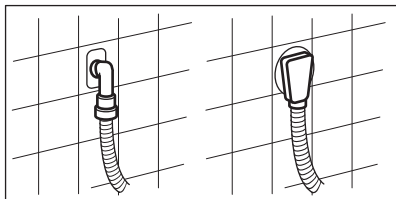

5.3 Collegamento elettrico

Al termine dell'installazione è possibile collegare la spina di rete alla presa di corrente.

La targhetta di identificazione e il capitolo "Dati tecnici" indicano i valori elettrici necessari. Assicurarsi che siano compatibili con l'alimentazione di rete.

Verificare che l'impianto elettrico domestico possa sopportare il carico

massimo richiesto, tenendo conto anche di eventuali altri apparecchi in uso.

Collegare l'apparecchiatura a una presa elettrica con messa a terra.

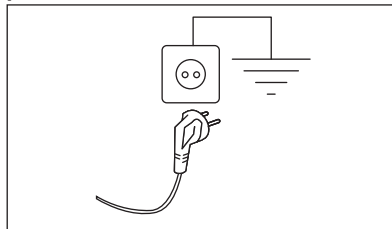

Il cavo di alimentazione deve essere facilmente accessibile dopo l'installazione dell'apparecchiatura.

Per qualsiasi intervento elettrico necessario per l'installazione di questa apparecchiatura, contattare il nostro Centro di Assistenza Autorizzato.

Il costruttore declina qualsiasi responsabilità per danni o lesioni causati dal mancato rispetto della suddetta norma di sicurezza.

6. ACCESSORI

6.1 Disponibile su www.electrolux.com/shop o presso un rivenditore autorizzato

i Solo l'uso di accessori approvati da ELECTROLUX garantisce la conformità agli standard di sicurezza dell'apparecchiatura. In caso di impiego di parti non approvate, eventuali reclami saranno invalidati.

6.2 Kit piastra di fissaggio

Se si installa l'apparecchiatura su di uno zoccolo che non è un accessorio fornito da ELECTROLUX, fissarla nelle piastre di fissaggio.

Leggere attentamente le istruzioni fornite con l'accessorio.

6.3 Kit di installazione in colonna

L'asciugatrice può essere installata in colonna al di sopra della lavabiancheria **soltanto utilizzando l'appropriato kit di installazione in colonna.**

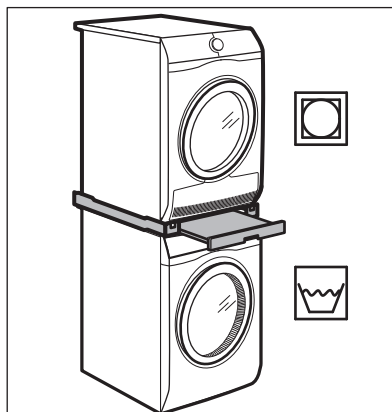



**AVVERTENZA!**

Non sistemare l'asciugabiancheria sotto alla lavabiancheria. Verificare il kit di impilamento compatibile controllando la profondità delle apparecchiature.

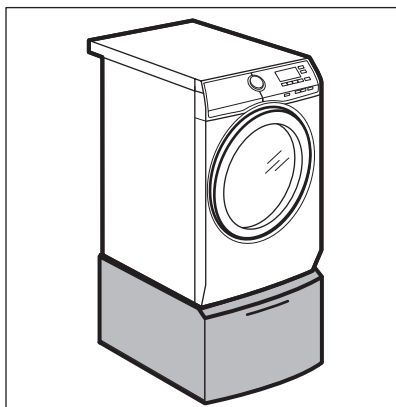
Per sollevare l'apparecchiatura; inoltre semplifica il carico e lo scarico del bucato. Il cassetto può essere utilizzato per conservare tutto ciò che riguarda la biancheria come ad esempio asciugamani, prodotti per la pulizia ed altro.

6.4 Piedistallo con cassetto**7. PRIMA DI UTILIZZARE L'ELETTRODOMESTICO**

1. Verificare che l'alimentazione elettrica sia disponibile e che il rubinetto dell'acqua sia aperto.
2. Assicursi che nello scomparto contrassegnato da  ci sia sale, quindi impostare il livello di durezza dell'acqua. Rimandiamo alla sezione "Come impostare il livello di durezza dell'acqua".
3. Versare 2 litri di acqua nello scomparto del detersivo contrassegnato da .

Questa azione attiva il sistema di scarico.

4. Versare un po' di detersivo nello scomparto contrassegnato da .
5. Impostare e avviare un programma per il cotone alla massima temperatura senza carico all'interno del cesto.

In questo modo si rimuoveranno eventuali residui di lavorazione dal cesto e dalla vasca.

8. DECALCIFICATORE DELL'ACQUA (COLOURCARE)**8.1 Introduzione**

L'acqua contiene minerali duri. Più elevato è il contenuto di questi minerali più elevato sarà il livello di durezza dell'acqua.

L'acqua dura può ridurre l'efficacia del detersivo, ridurre la morbidezza dei

tessuti e contribuire al restringimento e allo sbiadimento dei colori.

L'apparecchiatura è dotata di un addolcitore dell'acqua in grado di fornire il livello giusto di addolcimento dell'acqua per mantenere intatte le fibre, la brillantezza dei colori oltre che per

garantire eccellenti prestazioni di lavaggio a basse temperature.

L'addolcitore dell'acqua dovrebbe essere regolato in linea con la durezza dell'acqua in ingresso. Un'impostazione corretta permette di ottenere risultati di lavaggio ottimali oltre che una protezione impeccabile per i tuoi indumenti.

Per impostare correttamente l'addolcitore dell'acqua rimandiamo alla sezione "Come impostare il livello di durezza dell'acqua".

8.2 Come impostare il livello di durezza dell'acqua

L'apparecchiatura consente di scegliere fra 7 livelli che corrispondono a 7 gamme diverse di durezza dell'acqua.

A seconda del paese, la durezza dell'acqua viene espressa in scale equivalenti: ad esempio gradi francesi (°f), gradi tedeschi (°d), gradi inglesi (°e) e mmol/l e ppm.

Ove necessario, contattare l'ente locale di erogazione idrica per conoscere il livello di durezza dell'acqua.

Controllare nella tabella "Livelli di durezza dell'acqua" il livello idoneo.

Per impostare il livello di durezza dell'acqua:

1. Premere il tasto On/Off per alcuni secondi per attivare l'apparecchiatura.
2. Attendere circa 10 secondi per i controlli interni dell'apparecchiatura.
3. Tenere premuti i tasti Extra Risciacquo e Più Morbido contemporaneamente per alcuni secondi finché il display mostra il livello predefinito **-4-** e **On** sul lato destro del display e **OFF** sul lato sinistro. Ciò significa che l'addolcitore dell'acqua è attivo unicamente in fase di lavaggio.

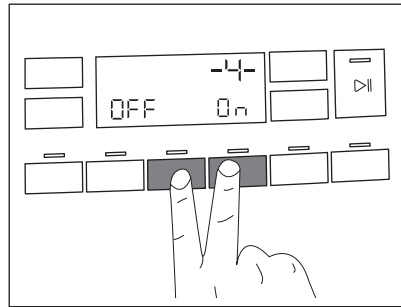

4. Sforare ripetutamente il tasto Più Morbido fino a visualizzare il livello desiderato (da **-1-** a **-7-**).

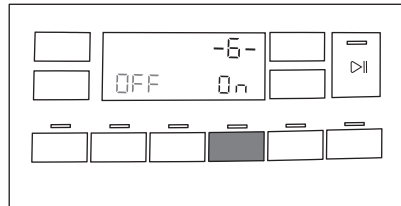

5. Dopo alcuni secondi il display torna alla schermata informativa del programma.

Come impostare l'addolcitore dell'acqua anche durante la fase di risciacquo

L'impostazione di fabbrica consente di addolcire l'acqua solo durante la fase di lavaggio. Questa impostazione soddisfa la maggior parte delle condizioni di utilizzo. Tuttavia, se l'acqua in ingresso è particolarmente dura (livelli **6** e **7**), consigliamo di impostare l'addolcitore dell'acqua anche durante la fase di risciacquo al fine di conservare la morbidezza dei tessuti.

Dopo aver inserito l'impostazione dell'addolcitore dell'acqua premendo i tasti Extra Risciacquo e Più Morbido:

1. Toccare il tasto Extra Risciacquo una volta. Le spie  e **On** compaiono sul lato sinistro del display.



Questa impostazione aumenta il consumo di sale.

2. Dopo alcuni secondi il display torna alla schermata informativa del programma.

Come disattivare l'addolcitore dell'acqua

Dopo aver inserito l'impostazione dell'addolcitore dell'acqua premendo i tasti Extra Risciacquo e Più Morbido:

1. Toccare il tasto Più Morbido finché l'addolcitore dell'acqua viene completamente escluso. La spia dei livelli scompare e sul display compare solo il simbolo **OFF**.

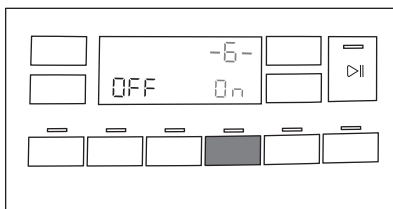

2. Dopo alcuni secondi il display torna alla schermata informativa del programma.

Livelli di durezza dell'acqua

Livelli	I livelli così come sono indicati sul tester ¹⁾	Gamma di durezza dell'acqua				
		°f (Gradi francesi)	°d (Gradi tedeschi)	°e (Gradi inglesi)	mmol/l	ppm
1	C01	≤5	≤3	≤4	≤0,5	≤50
2	C02	6 - 13	4 - 7	5 - 9	0.6 - 1.3	60 - 130
3	C03	14 - 21	8 - 11	10 - 15	1.4 - 2.1	140 - 210
4 ²⁾	C04	22 - 29	12 - 16	16 - 20	2.2 - 2.9	220 - 290
5	C05	30 - 37	17 - 20	21 - 26	3.0 - 3.7	300 - 370
6	C06	38 - 45	21 - 25	27 - 32	3.8 - 4.5	380 - 450
7	C07	≥46	≥26	≥33	≥4,6	≥460

1) Ove fornito in dotazione con l'apparecchiatura.

2) Impostazioni di fabbrica, soddisfano la maggior parte delle condizioni d'uso.

8.3 Versamento del sale

La funzione addolcitore dell'acqua agisce mediante resine speciali contenute nell'apparecchiatura.

Per rigenerare le resine e prepararle per addolcire l'acqua, versare nello

scoperto  un sale apposito:

1. Aprire il contenitore del detersivo.

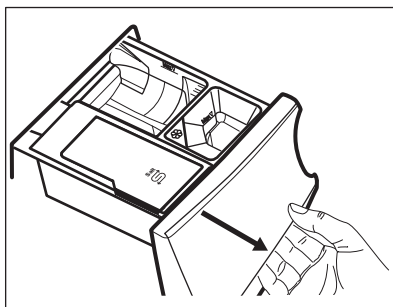

2. Aprire lo scoperto .

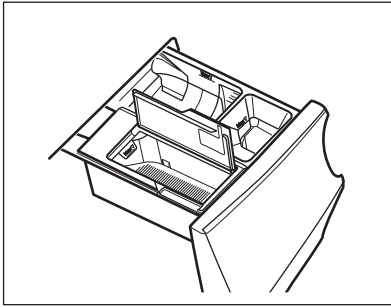

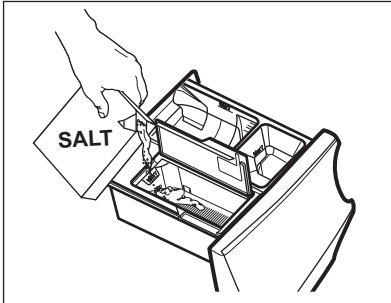

3. Versare il sale specifico.





4. Chiudere lo scomparto del sale e l'erogatore del detersivo.

i Controllare a intervalli regolari che ci sia abbastanza sale.

Lo scomparto  può contenere circa 600 gr di sale che sono sufficienti per circa due mesi se il livello di durezza dell'acqua predefinito (4) è impostato e l'addolcitore dell'acqua viene attivato solo durante la fase di lavaggio. Un diverso livello di durezza dell'acqua o una diversa impostazione possono aumentare o diminuire il consumo di sale. Fare riferimento a 'Come impostare il livello di durezza dell'acqua' e 'Come impostare l'addolcitore dell'acqua anche durante la fase di risciacquo'.

Il display mostra l'indicatore  quando lo scomparto  necessita di rifornimento di sale, anche se rimane ancora qualche residuo di sale.

! **AVVERTENZA!**
Versare il sale unicamente nello scomparto .

! **AVVERTENZA!**
Non introdurre nulla ma sale . Se viene versato qualsiasi altro detersivo/additivo involontariamente nello scomparto, consultare la sezione "Eliminare detersivo o altri additivi dallo scomparto del sale" nel capitolo "Risoluzione dei problemi".

i Usare solo sale speciale per lavastoviglie e/o lavatrici. Altri tipi di sale sono meno efficaci e col passare del tempo potrebbero danneggiare la tecnologia di addolcimento dell'acqua in modo permanente. **Non usare sale fino!**

i L'apparecchiatura funziona in modo normale anche senza sale, ma senza sfruttare appieno il suo potenziale. Qualora l'apparecchiatura venga usata senza sale a lungo, dopo aver messo il sale la funzione di addolcimento dell'acqua viene completamente ripristinata dopo alcuni cicli di lavaggio.

8.4 Rigenerazione del decalcificante

Dopo alcuni cicli, l'apparecchiatura potrebbe aver bisogno di rigenerare il decalcificante dell'acqua.

Il processo di rigenerazione è assicurato automaticamente quando si eseguono programmi come Cotoni e Sintetici ordinariamente.

Il processo di rigenerazione è assicurato automaticamente quando si eseguono

programmi come Cotoni e Sintetici ordinariamente.

Altri programmi possono eseguire il processo di rigenerazione automaticamente, quando le impostazioni e le condizioni lo consentono.



Se si eseguono solitamente 2 cicli molto brevi, il processo di rigenerazione può non avvenire: si può notare che il sale non è stato utilizzato, in quanto viene consumato solo durante la fase di rigenerazione. Per garantire il processo di rigenerazione **eseguire un programma Cotoni o Sintetici una volta a settimana o almeno una volta ogni due settimane.**

9. PANNELLO DEI COMANDI

9.1 Funzioni speciali

La nuova lavatrice soddisfa tutti i moderni requisiti per un trattamento efficace del bucato con un consumo ridotto a livello di acqua, energia e detersivo e che rispetta i tessuti.

- La **connessione Wi-Fi** e l'**Avvio Remoto** consentono di avviare un ciclo, di interagire con la lavatrice e di controllare lo stato del ciclo di lavaggio in modalità remota.
- Il **sistema SteamCare**, grazie ai programmi vapore **Cashmere** e **Freshscent** offre la soluzione perfetta per rinfrescare anche gli indumenti più delicati senza bisogno di lavarli. Usare la fragranza delicata sviluppata in esclusiva da **ELECTROLUX** per aggiungere un piacevole profumo di indumento "appena lavato", rimuovendo i cattivi odori e riducendo le pieghe.
- La **tecnologia ColourCare** funge da **addolcitore dell'acqua** e rimuove i minerali duri dall'acqua in ingresso fornendo acqua dolce per il lavaggio. Lavaggio dopo lavaggio si evitano problemi di rigidità dei tessuti, restringimento e sbiadimento.
- La tecnologia **UltraCare** è stata progettata per proteggere le fibre dei

tessuti grazie alle diverse fasi di premiscelazione che sciolgono prima il detersivo e poi l'ammorbidente in acqua prima di procedere alla distribuzione nel bucato. Quindi ogni fibra viene raggiunta e lavata con cura.

- Il vapore è un modo veloce e facile per rinfrescare gli indumenti. I programmi con vapore delicato rimuovono i cattivi odori e riducono le pieghe nei tessuti asciutti, di modo da ridurre le necessità a livello di stiro. **Vapore FinaleL'opzione** completa ogni ciclo con vapore delicato che rilassa le fibre e riduce le pieghe. Stirare non è mai stato così facile!
- Grazie all'opzione **Più Morbido**, l'ammorbidente viene diffuso in modo uniforme nel bucato e penetra in profondità le fibre del tessuto favorendo una morbidezza ottimale.
- Il **SensiCare System** rileva il quantitativo di bucato definendo la durata del programma in 30 secondi. Il programma di lavaggio è calibrato al carico di bucato e al tipo di tessuto, senza consumare più tempo, energia e acqua del necessario.

9.2 Descrizione del pannello dei comandi

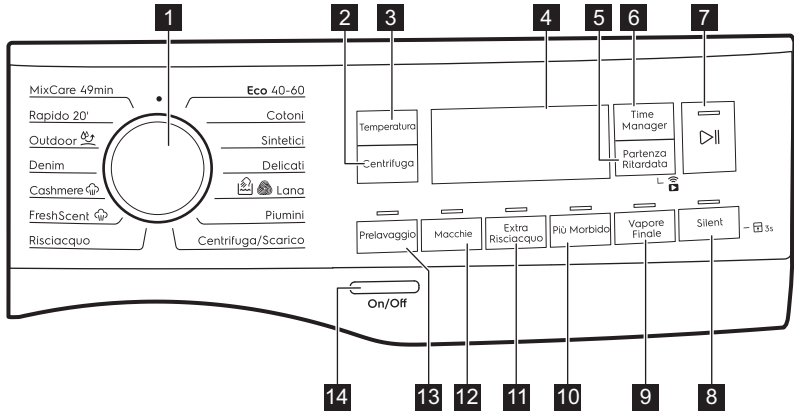





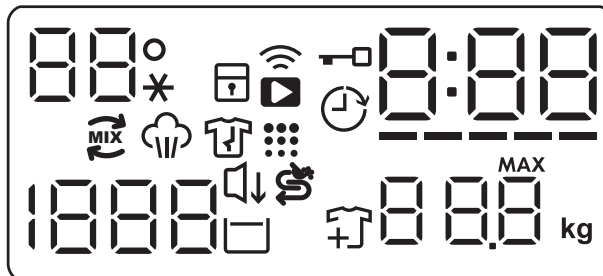











- | | |
|-----------------------------------|----------------------------------|
| 1 Selettore dei programmi | 9 Tasto Vapore Finale |
| 2 Tasto Centrifuga | 10 Tasto Più Morbida |
| 3 Tasto Temperatura | 11 Tasto Extra Risciacquo |
| 4 Display | 12 Tasto Macchie |
| 5 Tasto Partenza Ritardata | 13 Tasto Prelavaggio |
| 6 Tasto Time Manager | 14 Pulsante On/Off |
| 7 Avvio/Pausa Tasto | |
| 8 Tasto Silent | |

9.3 Visualizza



88°	Area temperatura: 88° Indicatore della temperatura. -_* Spia dell'acqua fredda.
	Spia Sicurezza bambino.
	Indicatore connessione Wi-Fi.

	Indicatore di avvio remoto.
	Spia Oblò bloccato.
	Spia della partenza ritardata.
	La spia digitale può mostrare: <ul style="list-style-type: none"> • Durata del programma (ad esempio 2:40). • Tempo di ritardo (ad esempio 2h). • fine del Ciclo (0:00). • Codice di avvertenza (ad esempio: E20). • Spia errore (- - -).
	Spia Time Manager.
	Spia UltraCare.
	Indicatore Fase vapore.
	Indicatore fase anti-piega
	Indicatore Pulizia cesto. Questo è un consiglio: eseguire la pulizia del cestello.
	Area Centrifuga: Spia della velocità di centrifuga - - - Spia No Centrifuga finale. La fase di centrifuga è spenta.
	Spia Silent.
	Spia Stop acqua in vasca.
	Indicatore riempimento sale. È necessario riempire lo scomparto del sale  : lo scomparto è vuoto oppure il quantitativo di sale non è sufficiente.
	Spia aggiungi indumenti Si accende all'inizio della fase di lavaggio, quando è ancora possibile mettere in pausa l'apparecchiatura e aggiungere ulteriore bucato.
	Spia carico massimo (rimandiamo al paragrafo "Il rilevamento del carico, sistema SensiCare System"). MAX Lampeggia quando il carico del bucato supera il carico massimo dichiarato per il programma selezionato.

10. 📶 WI-FI - CONFIGURAZIONE DELLA CONNETTIVITÀ

Questo capitolo descrive come collegare l'apparecchiatura alla rete Wi-Fi e come collegarla ai dispositivi mobili.

Con questa funzionalità è possibile ricevere notifiche, controllare e

monitorare l'apparecchiatura dai propri dispositivi mobili.

La funzionalità Wi-Fi è disattivata come impostazione predefinita di fabbrica.

Per collegare l'apparecchiatura e beneficiare di tutte le sue funzioni e servizi sarà necessario:

- Connessione di rete wireless a casa con connessione a Internet attiva.
- Dispositivo mobile connesso alla rete wireless.

Frequenza	2.412 - 2.472 GHz per il mercato europeo
Protocollo	IEEE 802.11b/g/n due stream radio
Potenza massima	<20 dBm

10.1 Installazione e configurazione "My Electrolux"



"My Electrolux" consente di controllare il bucato attraverso un dispositivo mobile.

Contiene un gran numero di programmi, funzioni utili e informazioni sul prodotto perfettamente adattate all'apparecchiatura.

Attraverso l'app è possibile selezionare i programmi già disponibili dal pannello di controllo dell'apparecchiatura, oltre a sbloccare programmi aggiuntivi disponibili solo da un dispositivo mobile.

I programmi aggiuntivi possono cambiare nel tempo insieme alle nuove versioni dell'app.

È un servizio di cura del bucato personalizzato, che puoi ottenere dal tuo dispositivo mobile.

In fase di collegamento dell'apparecchiatura all'applicazione, stare vicini col proprio dispositivo smart.

Verificare che il dispositivo smart sia collegato alla rete wireless.

1. Accedere all'App Store del proprio dispositivo smart.
2. Scaricare e installare l'App "My Electrolux".
3. Verificare di aver avviato una connessione Wi-Fi con l'apparecchiatura. In caso contrario, consultare il paragrafo successivo "Configurazione del collegamento wireless dell'apparecchiatura".
4. Avviare l'applicazione. Selezionare il paese e la lingua, quindi accedere con e-mail e password. Qualora non si disponga di un account, crearne uno nuovo attendendosi alle istruzioni in "My Electrolux".
5. Attenersi alle istruzioni sull'App per la registrazione e la configurazione dell'apparecchiatura.

10.2 Configurazione della connessione wireless della lavatrice

1. Premere il tasto On/Off per alcuni secondi per attivare l'apparecchiatura. Attendere indicativamente 10 secondi prima di procedere con la configurazione del wireless.
2. Selezionare un programma ruotando il selettore.
3. Premere e tenere premuti i tasti Time Manager e Partenza Ritardata per alcuni secondi contemporaneamente fino a che non si sente un "clic".

Rilasciare i tasti. **On** compare sul display per 5 secondi e la spia  inizia a lampeggiare.

Il modulo di connessione wireless inizia ad avviarsi.

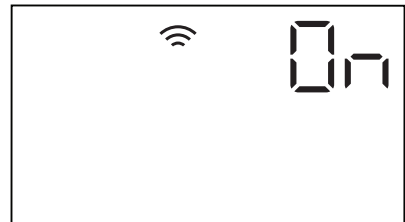

Verificare che l'APP sia pronta per la connessione.

4. Dopo circa 45 secondi, **AP** (**Access Point**) compare sul display.



L'access point rimarrà aperto per circa 3 minuti.

- i** Fintanto che l'apparecchiatura è attivata continuerà a provare a connettersi con le credenziali salvate fino a che il Wi-Fi non verrà disattivato o fino a che non vengano resettate le credenziali.
5. Configurare l'app "My Electrolux" sul proprio dispositivo smart e attenersi alle istruzioni per collegare l'apparecchiatura alla propria rete Wi-Fi.
6. Se la connettività è configurata, quando torna la schermata delle informazioni sul programma, la spia  è sul display.

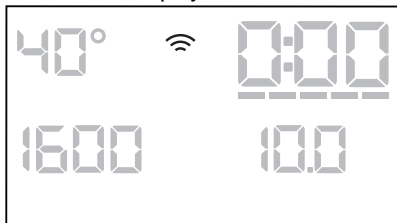

- i** Ogni volta che viene accesa l'apparecchiatura, quest'ultima impiega 45 secondi per collegarsi automaticamente alla rete. Quando la spia  smette di lampeggiare la connessione è pronta.

Per spegnere la connessione wireless, tenere premuti contemporaneamente per alcuni secondi i tasti Time Manager e Partenza Ritardata, fino a che non viene emesso il primo segnale acustico.

Rilasciare i tasti. **OFF** compare sul display per 5 secondi.

- i** Se l'apparecchiatura viene spenta e riaccesa, la connessione wireless si interrompe automaticamente.

Per togliere le credenziali wireless, premere e tenere premuto i tasti Time Manager e Partenza Ritardata per 10 secondi contemporaneamente fino a che non viene emesso un segnale acustico:

--- compare sul display.

10.3 Avvio Remoto

L'Avvio Remoto consente di avviare un ciclo in modalità remota.



- i** L'Avvio Remoto si attiva automaticamente quando viene premuto il tasto Avvio/Pausa  per avviare il programma, ma è anche possibile avviare un programma di lavaggio in modalità remota.



Quando l'App viene installata e la connessione wireless è completa, sarà possibile attivare l'Avvio Remoto:



1. Sforare il tasto Partenza Ritardata  e la spia **APP** compare sul display per alcuni secondi.



2. Sforare il tasto Avvio/Pausa  per attivare l'Avvio Remoto prima che la spia **APP** smetta di lampeggiare.

Compagno le spie  e  sulla schermata riassuntiva del programma e l'oblò viene bloccato. Ora è possibile avviare il programma in modalità remota.

i Quando viene toccato il tasto Avvio/Pausa  dopo che la spia  smette di lampeggiare, l'Avvio Remoto non viene attivato ma viene avviato il programma impostato.

Per eliminare l'Avvio Remoto, sfiorare il tasto Partenza Ritardata  e confermare premendo il tasto Avvio/Pausa .

i La posizione di reset • disattiva l'Avvio Remoto.

10.4 Aggiornamento Over-the-air

L'App potrebbe proporre un aggiornamento per l'apparecchiatura.

L'aggiornamento viene accettato solo tramite App.

Qualora un programma sia in funzione, l'App notifica che l'aggiornamento inizierà alla fine del programma.

Durante l'aggiornamento, l'apparecchiatura mostra  nel display.

Non spegnere o scollegare l'apparecchiatura dalla presa di corrente durante l'aggiornamento.

L'apparecchiatura sarà nuovamente utilizzabile alla fine dell'aggiornamento, senza notifiche su aggiornamenti andati a buon fine.

Se si verifica un errore, l'apparecchiatura mostra  nel display: premere un pulsante o ruotare la manopola per tornare al normale utilizzo.

11. SELETTORE E TASTI

11.1 Introduzione

i Le opzioni/funzioni non sono disponibili con tutti i programmi di lavaggio. Controllare la compatibilità fra opzioni/funzioni e i programmi di lavaggio nella "Tabella dei programmi". Un'opzione/funzione può escludere l'altra, in questo caso l'apparecchiatura non consente di impostare le opzioni/funzioni incompatibili.

11.2 On/Off

Premere questo tasto per alcuni secondi sarà possibile attivare o disattivare l'apparecchiatura. Quando l'apparecchiatura viene accesa o spenta, si sentono due suoni diversi.

Quando la funzione Stand-by disattiva automaticamente l'apparecchiatura dopo alcuni minuti per ridurre il consumo energetico, potrebbe essere necessario attivare nuovamente l'apparecchiatura.

Per ulteriori dettagli rimandiamo al paragrafo Stand-by nel capitolo Utilizzo quotidiano.

11.3 Temperatura

Quando viene selezionato un programma di lavaggio, l'apparecchiatura propone automaticamente una temperatura predefinita.

Toccare ripetutamente questo tasto fino a che non compare il valore di temperatura desiderato sul display.

Quando il display mostra le spie , l'apparecchiatura non scalda l'acqua.

11.4 Centrifuga

Quando viene impostato un programma, l'apparecchiatura seleziona in modo automatico la velocità di centrifuga massima consentita eccetto il programma Denim. Questa opzione consente di ridurre la velocità di centrifuga predefinita.

Premere ripetutamente questo tasto per:

- **Ridurre la velocità di centrifuga.** Il display mostra solo le velocità di

centrifuga disponibili per il programma impostato.

- Opzioni centrifuga aggiuntive

Esclusione centrifuga — —.

Impostare questa opzione per disattivare tutte le fasi di centrifuga. Il

display mostra la spia — —.

L'apparecchiatura esegue solo la fase di scarico del programma di lavaggio selezionato. Impostare questa opzione per tessuti molto delicati. La fase di risciacquo utilizza più acqua per alcuni programmi di lavaggio

- Attivare l'opzione **No cent. finale** 

La centrifuga finale non viene eseguita. Si esclude lo scarico dell'acqua dell'ultimo risciacquo in modo da non sgualcire i tessuti. Il programma di lavaggio finisce con l'acqua nel cesto.

La spia  rimane accesa. L'oblò resta bloccato e il cesto ruota regolarmente per ridurre la formazione di pieghe. Prima di aprire l'oblò si deve scaricare l'acqua.

Premendo il tasto Avvio/Pausa  l'apparecchiatura esegue la fase di centrifuga e poi scarica l'acqua.

-  L'apparecchiatura svuota l'acqua automaticamente dopo circa 18 ore.

11.5 Prelavaggio

Con questa opzione è possibile aggiungere una fase di prelavaggio a un programma di lavaggio.

L'indicatore corrispondente sopra al touch si illumina.

- Usare questa funzione per aggiungere una fase di pre-lavaggio a 30°C prima di quella di lavaggio. Questa opzione è consigliata per bucato molto sporco, in particolare se contiene sabbia, polvere, fango e altre componenti solide.

-  Queste opzioni possono aumentare la durata del programma.

11.6 Macchie

Sfiorare questo pulsante per aggiungere ad un programma il trattamento specifico per le macchie.

L'indicatore corrispondente sopra al touch si illumina.

Utilizzare questa opzione per biancheria con macchie difficili da rimuovere.

Il prodotto per rimuovere le macchie è pre-miscelato e riscaldato col detersivo per migliorare la sua efficacia.

-  Questa opzione aumenta la durata del programma. Questa opzione non è utilizzabile con temperature inferiori a 40 °C.

11.7 Impostazione permanente Extra Risciacquo

Con questa opzione è possibile aggiungere alcuni risciacqui al programma di lavaggio selezionato.

Usare questa opzione per persone con allergie ai residui di detersivo e con pelli delicate.

-  Questa opzione aumenta la durata del programma.

La spia sopra al pulsante a sfioramento si accende e rimane sempre accesa durante i cicli successivi fino a che l'opzione non viene disattivata.

11.8 Impostazione permanente Più Morbido

Impostare questa opzione per ottimizzare la distribuzione di ammorbidente e migliorare la morbidezza del tessuto.

Consigliato quando viene usato ammorbidente.

-  Questa opzione aumenta la durata del programma.

La spia sopra al pulsante a sfioramento si accende e rimane sempre accesa durante i cicli successivi fino a che l'opzione non viene disattivata.

11.9 Vapore Finale





Questa opzione aggiunge una fase vapore seguita da una rapida fase anti-pieghe al termine del programma di lavaggio.

La fase vapore riduce le pieghe e facilita la fase di stiro degli indumenti.

L'indicatore corrispondente sopra al touch si illumina.

La spia  è fissa durante la fase vapore.

 Questa opzione può aumentare la durata del programma.

Quando il programma si ferma, sul display compare , la spia  si spegne e la spia  e il **Avvio/Pausa**  led è fisso. Il cesto esegue movimenti delicati per circa 30 minuti per conservare i benefici del vapore.

Toccando un qualsiasi pulsante, i movimenti anti-pieghe si fermano e l'oblò si sblocca, l'apparecchiatura propone nuovamente il programma impostato precedentemente.

Per interrompere la fase anti-pieghe, è inoltre possibile:

- Premere il tasto On/Off per alcuni secondi per attivare o disattivare l'apparecchiatura.
- Ruotare il selettore dei programmi in un'altra posizione.

 Un carico piccolo aiuta a raggiungere risultati migliori.

11.10 Silent

Premere questo pulsante per attivare-disattivare l'opzione **Silent**.

Le fasi intermedie e quella finale di centrifuga vengono eliminate e il programma si conclude con l'acqua nel cesto. In questo modo vengono ridotte le pieghe.

Il display mostra la spia . L'oblò resta bloccato. Il cesto ruota regolarmente per ridurre le pieghe. Prima di aprire l'oblò si deve scaricare l'acqua.

Dato che il programma è molto silenzioso, è adatto per essere usato di notte quando l'energia elettrica costa meno. In alcuni programmi, i risciacqui saranno eseguiti con una maggiore quantità di acqua.



Premendo il tasto **Avvio/Pausa** , l'apparecchiatura esegue unicamente la fase di scarico.

 L'apparecchiatura svuota l'acqua automaticamente dopo circa 18 ore.

11.11 Partenza Ritardata

Con quest'opzione è possibile ritardare l'avvio di un programma in un orario più comodo.

Premere ripetutamente il tasto per impostare il ritardo necessario. Il tempo aumenta a intervalli di 1 ora fino a 20 ore.

Il display mostra la spia  e il tempo selezionato del ritardo. Dopo aver premuto il **Avvio/Pausa**  pulsante, l'apparecchiatura inizia il conto alla rovescia e lo sportello è bloccato.

11.12 Time Manager

Con questa opzione sarà possibile ridurre la durata del programma a seconda delle dimensioni del carico e del livello di sporcizia.

Quando si imposta un programma di lavaggio, il display mostra la durata predefinita e ----- trattini.

Toccare il pulsante Time Manager per ridurre la durata del programma a seconda delle proprie esigenze. Il display mostra la nuova durata del programma e il numero di trattini diminuisce di conseguenza:

---- adatto per un carico completo di indumenti con livello di sporcizia normale.

---- un ciclo rapido per un carico completo di indumenti con livello normale di sporcizia.

-- ciclo molto rapido per un carico inferiore leggermente sporco (ad esempio: si consiglia al massimo un mezzo carico).

- il ciclo più rapido per rinfrescare quantitativi ridotti di bucato.

Il Time Manager è disponibile solo con i programmi presenti in tabella.

indicatore	Eco 40-60	Cotoni	Sintetici
----- 1)	■	■	■
----	■	■	■
---	■	■	■
--	■	■	■
-	■	■	■

1) Durata predefinita per tutti i programmi.

Time Manager con i programmi a vapore

Quando viene impostato un programma a vapore, questo tasto consente di scegliere tre livelli di vapore e la durata del programma viene ridotta di conseguenza:

- ---- : massimo.
- --- : medio.
- - : minimo.

11.13 Avvio/Pausa





Premere il tasto Avvio/Pausa  per avviare, mettere in pausa l'apparecchiatura o interrompere un programma in funzione.

12. PROGRAMMI

12.1 Tabella dei programmi

Programma Temperatura predefinita Gamma di temperatura	Velocità di centri- fuga di ri- ferimento Gamma velocità centrifuga	Carico massi- mo	Descrizione del programma (Tipo di carico e livello di sporco)
Programmi di lavaggio			
Eco 40-60 40°C ¹⁾	1400 giri/min (1400- 400 giri/ min)	9 kg	Cotone bianco e colorato sintetico. Capi normalmente sporchi. Il consumo di energia si riduce e la durata del programma di lavaggio viene allungata, garantendo buoni risultati di lavaggio.
Cotoni 40°C 90°C - A fred- do	1400 giri/min (1400- 400 giri/ min)	9 kg	Cotone bianco e colorato. Capi normalmen- te, molto e poco sporchi





Programma Temperatura predefinita Gamma di temperatura	Velocità di centri- fuga di ri- ferimento Gamma velocità centrifuga	Carico massi- mo	Descrizione del programma (Tipo di carico e livello di sporco)
Sintetici 40°C 60 °C – A fred- do	1200 giri/min (1200 - 400 giri/ min)	4 kg	Capi in tessuti sintetici o misti. Capi nor- malmente sporchi.
Delicati 30 °C 40 °C – A fred- do	1200 giri/min (1200- 400 giri/ min)	2 kg	Tessuti delicati quali ad esempio acrilici, viscosa e tessuti misti che richiedono un lavaggio più delicato. Capi normalmente e poco sporchi.
 Lana 40°C 40 °C – A fred- do	1200 giri/min (1200 - 400 giri/ min)	2 kg	Indumenti di lana lavabili a macchina, a mano e altri tessuti che riportano sull'etichet- ta il simbolo di "lavaggio a mano" ²⁾³⁾
Programmi speciali			
Piumini 30 °C 40 °C – A fred- do	1200 giri/min (1200 - 400 giri/ min)	2 kg	Programma speciale per una giacca/piumi- no , anche con imbottitura sintetica. Qualora l'etichetta dell'indumento lo consenta, esegui- re un lavaggio completo e un ciclo di asciuga- tura per preservare l'aspetto e le funzionalità termiche dell'indumento.
Centrifuga/ Scarico	1400 giri/min (1400 - 400 giri/ min)	9 kg	Tutti i tessuti, a parte i capi in lana e i tes- suti delicati. Per centrifugare la biancheria e scaricare l'acqua nel cesto.
Risciacquo	1400 giri/min (1400- 400 giri/ min)	9 kg	Tutti i tessuti, eccetto lana e tessuti molto delicati. Programma per risciacquare e centri- fugare il bucato. La velocità di centrifuga pre- definita è quella usata per i programmi per il cotone. Ridurre la velocità di centrifuga in ba- se al tipo di biancheria. Ove necessario, impo- stare l'opzione Extra Risciacquo per aggiun- gere ulteriori risciacqui. Con una bassa veloci- tà di centrifuga l'apparecchiatura effettua ri- sciacqui delicati e una centrifuga breve.





Programma Temperatura predefinita Gamma di temperatura	Velocità di centri- fuga di ri- ferimento Gamma velocità centrifuga	Carico massi- mo	Descrizione del programma (Tipo di carico e livello di sporco)
Programmi a vapore  con Sistema FreshScent			
Sarà possibile usare i programmi a vapore per ridurre le grinze e i cattivi odori ⁴⁾ di indumenti che devono solo essere rinfrescati, evitando il lavaggio. Le fibre in tessuto sono rilassate e poi la stiratura diventa molto facile. Al termine del programma, togliere rapidamente il bucato dal cestello ⁵⁾ Il programma a vapore non esegue un ciclo di igienizzazione. Non impostare un programma a vapore con i seguenti tipi di indumenti:			
<ul style="list-style-type: none"> • Articoli non adatti per l'asciugatrice. • Indumenti con l'etichetta "Solo lavaggio a secco". 			
ELECTROLUX fragranza. Se viene usata questa fragranza speciale il bucato profumerà come appena lavato. Leggere attentamente le istruzioni fornite con la fragranza. Ridurre il dosaggio della fragranza quando si gestiscono carichi più piccoli. Col pulsante Time Manager, sarà possibile ridurre la durata del programma quando si lavano indumenti che hanno un'etichettatura che indica un lavaggio a bassa temperatura.			
NON:			
<ul style="list-style-type: none"> • Mettere in lavasciuga gli indumenti lavati con la fragranza. I benefici di questo lavaggio evaporerebbero. • Usare la fragranza per scopi diversi rispetto a quelli qui descritti. • Usare la fragranza su indumenti nuovi. I nuovi indumenti potrebbero contenere composti residui delle finiture, non compatibili. 			
 I flaconcini della fragranza sono disponibili sul sito di e-commerce ELECTROLUX o presso un rivenditore autorizzato.			
 Freshscent	1 kg	Cotone, Sintetici, Delicati. Programma vapore rapido e delicato per rinfrescare anche gli indumenti più delicati, compresi quelli molto delicati con lustrini, pizzo, ecc. Quando si gestiscono carichi inferiori, la durata del programma può essere ridotta ulteriormente per mezzo dell'opzione Time Manager.	
 AVVERTENZA! Non usare il programma con indumenti in lana e indumenti recanti la dicitura dry-clean.			

Programma Temperatura predefinita Gamma di temperatura	Velocità di centri- fuga di ri- ferimento Gamma velocità centrifuga	Carico massi- mo	Descrizione del programma (Tipo di carico e livello di sporco)
 Cashmere	-	1 kg	<p>Lana e cashmere. Programma veloce per rinfrescare al massimo 1 kg di indumenti in lana e in cachemire lavabili a mano e a macchina senza lavaggio. Quando si gestiscono carichi inferiori, la durata del programma può essere ridotta ulteriormente per mezzo dell'opzione Time Manager.</p>
Ulteriori programmi di lavaggio			
Denim 30 °C 40 °C – A fred- do	800 giri/min (1200 - 400 giri/ min)	4 kg	<p>Programma speciale per gli indumenti in Denim con una fase di lavaggio delicata per ridurre gli sbiadimenti e i segni del lavaggio. Per una miglior cura degli indumenti consigliamo un carico ridotto.</p>

**AVVERTENZA!**

Non usare il programma con indumenti in lana recanti la dicitura dry-clean.

Programma Temperatura predefinita Gamma di temperatura	Velocità di centri- fuga di ri- ferimento Gamma velocità centrifuga	Carico massi- mo	Descrizione del programma (Tipo di carico e livello di sporco)
 Outdoor 30 °C 40 °C – A fred- do	1200 giri/min (1200- 400 giri/ min)	2 kg ⁶⁾ 1 kg ⁷⁾	<div data-bbox="563 323 613 371" style="display: inline-block; vertical-align: top; margin-bottom: 10px;">  </div> <p data-bbox="641 323 977 419">Non usare ammorbidente e fare in modo che non vi siano residui di ammorbidente nel cassetto del detersivo.</p> <p data-bbox="563 443 1024 595">Capi sportivi in tessuti sintetici. Questo programma è stato pensato per lavare in modo delicato indumenti sportivi ed è anche adatto per abbigliamento da palestra, ciclismo, jogging e articoli simili. Il carico di bucato consigliato è 2 kg.</p> <p data-bbox="563 603 1024 802">Tessuti impermeabili, impermeabili-traspiranti e tessuti idrorepellenti. Questo programma può essere usato anche come ciclo di ripristino della funzione idro-repellente, appositamente realizzato per creare uno strato idrofobico sugli indumenti. Per eseguire il ciclo di impermeabilizzazione, procedere come indicato di seguito:</p> <ul data-bbox="563 810 1024 946" style="list-style-type: none"> • Versare il detersivo nello scomparto . • Versare un prodotto speciale per l'idrorepellenza nello scomparto del cassetto dedicato all'ammorbidente . • Ridurre il carico del bucato a 1 kg. <div data-bbox="563 962 613 1010" style="display: inline-block; vertical-align: top; margin-bottom: 10px;">  </div> <p data-bbox="641 962 977 1137">Per migliorare ulteriormente la funzione di impermeabilizzazione, asciugare in asciugatrice impostando il programma di asciugatura Outdoor (ove disponibile e se l'etichetta nel consente l'asciugatura in asciugatrice).</p>
Rapido 20' 40 °C – 30 °C	1200 giri/min (1200 - 400 giri/ min)	3 kg	<p data-bbox="563 1169 1024 1225">Capi in cotone e sintetici leggermente sporchi o indossati una volta.</p>

Programma	Centrifuga	No centrifuga		Prelavaggio	Macchie 1)	Extra Risciacquo	Più Morbido	Vapore Finale 1)	Silent	Partenza Ritardata	Time Manager
Cotoni	■	■	■	■	■	■	■	■	■	■	■
Sintetici	■	■	■	■	■	■	■	■	■	■	■
Delicati	■	■	■			■	■		■	■	
 Lana	■	■	■							■	■
Piumini	■	■	■			■				■	
Centrifuga/Scarico	■	■ ²⁾								■	
Risciacquo	■	■	■			■				■	
 Freshscent										■	■
 Cashmere										■	■
Denim	■	■	■		■	■	■	■	■	■	
 Outdoor	■	■	■			■				■	
Rapido 14'	■	■	■							■	
MixCare 49min	■	■	■			■	■			■	

1) Questa opzione non è utilizzabile con temperature inferiori a 40°C.

2) Impostando l'opzione Esclusione centrifuga, l'apparecchiatura esegue solo lo scarico dell'acqua.

Detersivi idonei per i programmi di lavaggio

Programma	Polvere uni- versale ¹⁾	Liquido uni- versale	Liquido per colorati	Delicati in lana	Speciale
Eco 40-60	▲	▲	▲	--	--
Cotoni	▲	▲	▲	--	--
Sintetici	▲	▲	▲	--	--
Lana	--	--	--	▲	▲
Piumini	--	▲	▲	--	▲
Delicati	--	--	--	▲	▲
Denim	--	--	▲	▲	▲
Outdoor	--	--	--	▲	▲
Rapido 14'	--	▲	▲	--	--
MixCare 49min	▲	▲	▲	--	--

1) A temperature superiori a 60 °C si consiglia l'uso di detersivo in polvere.

▲ = Consigliato

-- = Non consigliato

12.2 Woolmark Wool Care - Verde



Il ciclo di lavaggio lana di questa apparecchiatura è stato testato ed approvato dalla Woolmark Company per lavare indumenti di lana con etichetta riportante la dicitura "lavaggio a mano" a patto che i prodotti vengano lavati seguendo le istruzioni riportate sulle relative etichette e le indicazioni del produttore della lavabiancheria. M2201 Il simbolo Woolmark è un marchio di certificazione in molti Paesi.

13. IMPOSTAZIONI

13.1 Segnali acustici

Questa apparecchiatura ha vari segnali acustici, che funzionano quando:

- Viene attivata l'apparecchiatura (breve suono speciale).
- Viene disattivata l'apparecchiatura (breve suono speciale).
- Si toccano i tasti (suono clic).
- Viene effettuata una selezione non valida (3 suoni brevi).
- Il programma è completato (sequenza di suoni per circa 2 minuti).

- L'apparecchiatura ha un'anomalia di funzionamento (sequenza di brevi suoni per circa 5 minuti).

Per **attivare/disattivare** i segnali acustici quando il programma è completato, sfiorare contemporaneamente Prelavaggio e Macchie per circa 2 secondi. Il display mostra On/Off.

- i** Se si disattivano i segnali acustici, gli stessi continueranno a funzionare in caso di malfunzionamento dell'apparecchiatura.

13.2 Blocco bambini

Questa opzione consente di evitare che i bambini possano giocare con il pannello dei comandi.

- Per **attivare/disattivare** questa opzione, tenere premuto il tasto Child Lock fino a che **☐ non compare/sparisce** sul display. L'apparecchiatura torna in modo predefinito a questa opzione dopo lo spegnimento.

14. UTILIZZO QUOTIDIANO

- !** **AVVERTENZA!**
Fare riferimento ai capitoli sulla sicurezza.

14.1 Attivazione dell'apparecchiatura

1. Collegare la spina alla presa.
2. Aprire il rubinetto dell'acqua.
3. Premere il tasto On/Off per alcuni secondi per attivare l'apparecchiatura.

Si sente un breve segnale acustico.

14.2 Caricamento della biancheria

1. Aprire la porta dell'apparecchiatura.
2. Svuotare le tasche e distendere gli indumenti prima di metterli nell'apparecchiatura.
3. Mettere il bucato nel cestello, un capo alla volta.

Non introdurre troppa biancheria nel cesto.

4. Chiudere saldamente lo sportello.

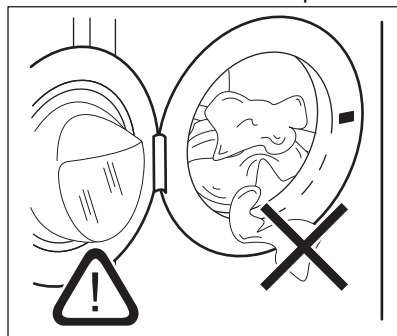

- !** **ATTENZIONE!**
Verificare che non resti bucato impigliato fra la guarnizione e l'oblò per evitare il rischio di perdite di acqua e danni al bucato.

- i** Lavando le macchie più oleose si potrebbero danneggiare le parti in gomma della lavatrice.

14.3 Aggiunta di detersivi e additivi

- i** Si consiglia di non superare i livelli massimi indicati (**MAX**).

1. Aprire il cassetto del detersivo.

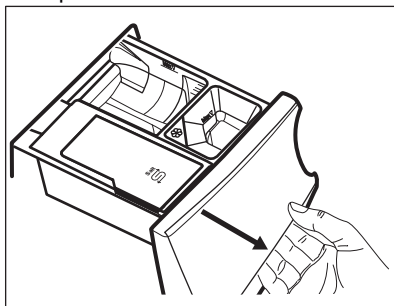

2. Versare il detersivo in polvere nello scomparto **III**. Se si utilizza detersivo liquido, consultare la sezione "Riempire con detersivi liquidi".

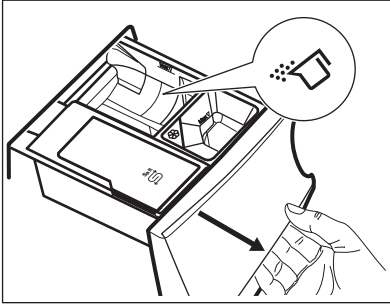

3. Qualora lo si desidera, mettere l'ammorbidente nello scomparto .

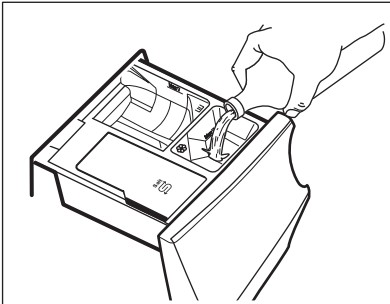

4. Chiudere il cassetto del detersivo.

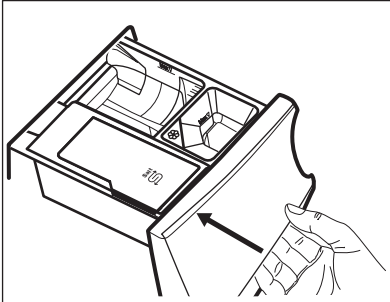

Riempire con detersivo liquido

1. Inserire il contenitore adeguato per i detersivi liquidi.

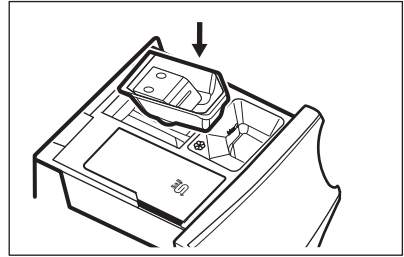

2. Versare il detersivo liquido nello scomparto .

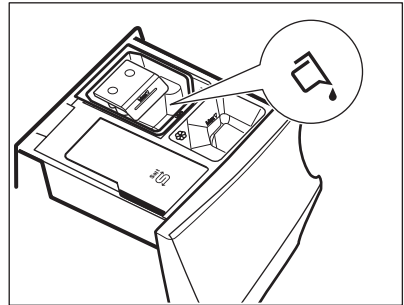

3. Chiudere il cassetto del detersivo.

14.4 Impostazione di un programma

1. Ruotare il selettore dei programmi per selezionare il programma di lavaggio desiderato. Il primo programma in alto a destra del selettore dei programmi è Eco 40-60, il programma a cui si riferiscono le informazioni dell'etichetta energetica.

La spia del tasto Avvio/Pausa  lampeggia.

Il display mostra la durata indicativa del programma.

2. Per modificare la temperatura e/o la velocità di centrifuga, premere i relativi tasti.
3. Qualora lo si desidera, impostare una o più opzioni toccando i relativi tasti. Le spie relative si illuminano sul display e le informazioni fornite variano di conseguenza.



Se una selezione **non è possibile** viene emesso un segnale acustico e sul display compare - - -.

14.5 Avvio di un programma

Premere il pulsante Avvio/Pausa  per avviare il programma. Non è possibile avviare il programma quando la spia del pulsante è spenta e non lampeggia (ad esempio selettore programma sulla posizione errata).



La spia corrispondente smette di lampeggiare e rimane accesa. Il programma si avvia, l'oblò si blocca. Il display mostra la spia .





La pompa di scarico funziona brevemente prima che l'apparecchiatura si riempia di acqua.

14.6 Avvio del programma con partenza ritardata





1. Toccare ripetutamente il tasto

Partenza Ritardata  finché il display non mostra il ritardo desiderato. Sul display la spia indica .

2. Sfiore il tasto Avvio/Pausa . L'oblò dell'apparecchiatura si blocca e inizia il conto alla rovescia della partenza ritardata. Il display mostra la spia . Appena è completato il conto alla rovescia, il programma si avvia automaticamente.



Annullamento della partenza ritardata dopo l'inizio del conto alla rovescia

Per annullare la partenza ritardata:

1. Sfiore il tasto Avvio/Pausa  per mettere in pausa l'apparecchiatura. La spia corrispondente lampeggia.
2. Toccare ripetutamente il tasto Partenza Ritardata  finché il display non mostra  e la spia si spegne .
3. Sfiore nuovamente il tasto Avvio/Pausa  per avviare immediatamente il programma.

Modifica della partenza ritardata dopo l'inizio del conto alla rovescia

Per modificare la partenza ritardata:

1. Sfiore il tasto Avvio/Pausa  per mettere in pausa l'apparecchiatura. La spia corrispondente lampeggia.
2. Toccare ripetutamente il tasto Partenza Ritardata  finché il display non mostra il ritardo desiderato.
3. Sfiore nuovamente il tasto Avvio/Pausa  per avviare il nuovo conto alla rovescia.

14.7 SensiCare System Rilevamento del carico



La durata del programma nel display si riferisce a un **carico medio/alto**.

Dopo aver toccato il tasto Avvio/Pausa , si spegne l'indicatore di carico massimo dichiarato e l'indicatore SensiCare System avvia il rilevamento del carico del bucato:

1. L'apparecchiatura rileva il carico nei primi 30 secondi. Nei programmi in cui è disponibile Time Manager, durante questa fase le barre Time Manager  collocate sotto alle cifre del tempo riproducono una semplice animazione. Il cestello gira per alcuni istanti.
2. La durata del programma verrà regolata di conseguenza e potrebbe aumentare o diminuire. Dopo altri 30 secondi inizia il riempimento dell'acqua.

Al termine del rilevamento del carico, **in caso di sovraccarico del cesto**, sul display lampeggia l'indicatore **MAX**: in questo caso, per 30 secondi, sarà possibile mettere in pausa l'apparecchiatura e togliere gli indumenti in eccesso.

Dopo aver tolto gli indumenti in eccesso, sfiorare il tasto Avvio/Pausa  per

avviare nuovamente il programma. La fase SensiCare può essere ripetuta fino a tre volte (cfr. punto 1).

Importante: se non viene ridotto il quantitativo di bucato, il programma di lavaggio inizia comunque, a prescindere dal sovraccarico. In questo caso non sarà possibile garantire risultati di lavaggio ottimali.



i Circa 20 minuti dopo l'avvio del programma la durata del programma potrebbe essere modificata nuovamente a seconda della capacità di assorbimento dell'acqua dei tessuti.

i Il rilevamento SensiCare viene eseguito solo con programmi di lavaggio completi e se la durata del programma non è stata ridotta col pulsante Time Manager.

i Il SensiCare System non è disponibile con tutti i programmi, quali: Lana, Risciacquo e i programmi con cicli brevi.

14.8 Interruzione di un programma e modifica delle opzioni

Quando il programma è in funzione sarà possibile modificare **solo alcune** opzioni:

1. Premere il tasto Avvio/Pausa . La spia corrispondente lampeggia.
2. Modifica delle opzioni. Le informazioni fornite nel display variano di conseguenza.
3. Toccare nuovamente il tasto Avvio/Pausa .

Il programma di lavaggio prosegue.

14.9 Cancellazione di un programma in corso

1. Premere il tasto On/Off per annullare il programma e disattivare l'apparecchiatura.

2. Premere nuovamente il tasto On/Off per attivare l'apparecchiatura.

i Se il SensiCare System è stato completato e il riempimento dell'acqua è già iniziato, il nuovo programma si avvia **senza ripetere il SensiCare System**. L'acqua e il detersivo non vengono scaricati per evitare sprechi. Il display mostra la durata massima del programma, aggiornandola 20 minuti dopo l'inizio del nuovo programma.



C'è anche un modo alternativo per eseguire l'annullamento:

1. Ruotare la manopola di selezione fino alla posizione "Reset" .
 2. Attendere 1 secondo. Il display visualizza ---.
- Ora è possibile impostare un programma di lavaggio nuovo.

14.10 Apertura della porta - Aggiunta di indumenti

i Se la temperatura e il livello dell'acqua nel cesto sono troppo elevati e/o il cesto sta ancora girando, non si dovrebbe aprire la porta.

Durante lo svolgimento del programma o della partenza ritardata la porta è bloccata. Il display mostra la spia .

1. Premere il tasto Avvio/Pausa . Nel display la spia della porta bloccata si spegne.
2. Aprire l'porta dell'apparecchiatura. Ove necessario, aggiungere o rimuovere gli articoli. Chiudere l'porta e sfiorare il tasto Avvio/Pausa . Il programma o la partenza ritardata prosegue.

14.11 Termine del programma

Appena il programma è completato, l'apparecchiatura si ferma automaticamente. Se attivi, vengono

emessi dei segnali acustici. Il display visualizza 

La spia del tasto Avvio/Pausa  si spegne.

La porta si sblocca e la spia  si spegne.

1. Premere il tasto On/Off per spegnere l'apparecchiatura.



Dopo cinque minuti dalla fine del programma, la funzione di risparmio energetico spegne automaticamente l'apparecchiatura.

 Quando si accende nuovamente l'apparecchiatura, il display mostra la fine del programma precedente. Ruotare il selettore dei programmi per impostare un nuovo ciclo.



2. Togliere la biancheria dall'apparecchiatura.
3. Assicurarci che il cesto sia vuoto.
4. Tenere la porta e il cassetto del detergente leggermente aperto al fine di evitare la formazione di muffa e cattivi odori.



14.12 Drenaggio dell'acqua dopo la fine del ciclo

Qualora sia stato scelto un programma o un'opzione che non svuota l'acqua dell'ultimo risciacquo, il programma è completato, ma:

- L'area tempo mostra  e il display mostra la porta bloccata .
 - La spia del tasto Avvio/Pausa  inizia a lampeggiare.
 - Il cesto ruota ancora a intervalli regolari in modo da non sguaiare i tessuti.
 - L'oblò rimane bloccato.
 - Prima di aprire lo sportello è necessario scaricare l'acqua:
1. Ove necessario, premere il tasto Centrifuga per ridurre la velocità di centrifuga proposta dall'apparecchiatura.

2. Premere il tasto Avvio/Pausa . L'apparecchiatura scarica l'acqua e centrifuga.

La spia dell'opzione Antipiega  o  scompare.

 Qualora sia stato impostato Silent  e la velocità della centrifuga non venga modificata, quando viene premuto il pulsante Avvio/Pausa  l'apparecchiatura si limita a scaricare l'acqua.

3. Al termine del programma, una volta spenta la spia di porta bloccata , è possibile aprirlo.
4. Premere il tasto On/Off per alcuni secondi per disattivare l'apparecchiatura.

14.13 Funzione Stand-by

La funzione Stand-by disattiva automaticamente l'apparecchiatura per ridurre il consumo di energia quando:

- Non viene usata l'apparecchiatura per 5 minuti quando non c'è nessun programma in funzione. Premere il tasto On/Off per accendere nuovamente l'apparecchiatura.
- Dopo 5 minuti dal termine del programma di lavaggio. Premere il tasto On/Off per attivare nuovamente l'apparecchiatura. Il display mostra il tempo dell'ultimo programma impostato. Ruotare il selettore dei programmi per impostare un nuovo ciclo.

Se il selettore viene ruotato fino alla posizione "Reset" , l'apparecchiatura si spegne automaticamente dopo 30 secondi.

 Se si imposta un programma o un'opzione che termina con l'acqua nel cesto, la funzione Stand-by **non disattiva** l'apparecchiatura per ricordarvi di scaricare l'acqua.



Il telecomando inibisce l'opzione Stand-by, ma dopo 15 minuti l'apparecchiatura entra in modalità Stand-by di rete e sul display compare solo l'indicatore .

15. CONSIGLI E SUGGERIMENTI UTILI



AVVERTENZA!

Fare riferimento ai capitoli sulla sicurezza.

15.1 Il carico di biancheria

- Dividere il bucato in: bianchi, colorati, sintetici, delicati e lana.
- Attenersi alle istruzioni di lavaggio indicate nelle etichette dei capi.
- Non lavare insieme capi bianchi e colorati.
- Alcuni capi colorati potrebbero perdere colore al primo lavaggio. Si consiglia di lavarli separatamente le prime due volte.
- Rivoltare i tessuti multi-strato, i capi in lana e quelli con immagini stampate.
- Pre-trattare le macchie ostinate.
- Lavare le macchie difficili con un detersivo apposito.
- Prestare attenzione alle tende. Togliere i ganci e sistemare le tende in una retina o federa.
- Un carico molto ridotto può causare problemi di equilibrio durante la fase di centrifuga, il che può portare a vibrazioni eccessive. Qualora ciò si verifici:
 - a. interrompere il programma e aprire l'oblò (rimandiamo al capitolo "Uso quotidiano");
 - b. ridistribuire manualmente il carico in modo che i capi siano disposti in modo uniforme all'interno della vasca;
 - c. premere il tasto Avvio/Pausa. La fase di centrifuga continua.
- Abbottonare le federe e chiudere cerniere, ganci e bottoni. Chiudere cinture, cordoni, lacci, nastri e altri elementi allentati.
- Non lavare capi senza orlo o strappati. Utilizzare una retina per lavare piccoli capi e/o capi delicati (ad

es. reggiseni con ferretto, cinture, calze, lacci, nastri, ecc.).

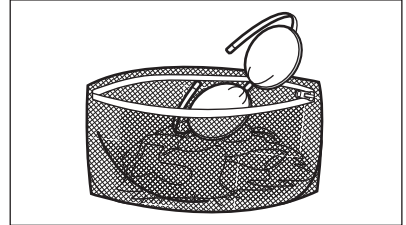

- Svuotare le tasche e distendere gli indumenti.

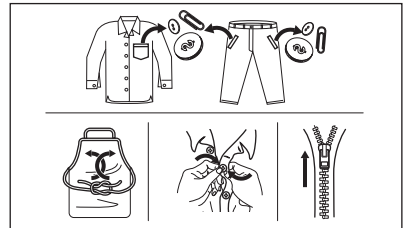

15.2 Macchie ostinate

Per alcune macchie, acqua e detersivo non è sufficiente.

Consigliamo di pre-trattare tali macchie prima di mettere i capi nell'apparecchiatura.

Sono disponibili degli smacchiatori speciali. Usare uno smacchiatore speciale adatto al tipo di macchia e tessuto.

Non spruzzare lo smacchiatore sugli indumenti vicino all'apparecchio in quanto corrosivo per le parti in plastica.



15.3 Tipo e quantità di detersivo

La scelta del detersivo e l'uso di quantità corrette non solo influisce sulle prestazioni di lavaggio, ma aiuta anche ad evitare sprechi e a proteggere l'ambiente:

- Usare solo detersivi e altri additivi adatti ai lavaggi in lavabiancheria: Per prima cosa, attenersi a queste regole generiche:
 - detersivi in polvere per tutti i tipi di tessuto, esclusi i delicati. Optare per i detersivi in polvere che contengono candeggina per i bianchi e per l'igienizzazione del bucato,
 - detersivo liquido, preferibilmente per programmi di lavaggio a bassa temperatura (60 °C max.), per tutti i tipi di tessuto o speciali per la lana.
- La scelta e la quantità di detersivo dipenderà da: tipo di tessuto (delicati, lane, cotone, ecc.), colore dei vestiti, dimensione del carico, grado di sporcizia, temperatura di lavaggio e durezza dell'acqua utilizzata.
- Attenersi alle istruzioni sulla confezione dei detersivi o di altri prodotti senza superare il livello massimo indicato (**MAX**).

- Non mischiare tipi diversi di detersivi.
- Utilizzare una quantità minore di detersivo se:
 - si lava poca biancheria,
 - la biancheria è poco sporca,
 - si forma molta schiuma durante il lavaggio.
- Quando si usano capsule o pastiglie di detersivo, metterle sempre all'interno del cestello, non nel cassetto del detersivo.

Una quantità insufficiente di detersivo può causare:

- risultati di lavaggio insoddisfacenti,
- l'ingrigimento del carico di lavaggio,
- vestiti untì,
- muffa all'interno dell'apparecchiatura.

Una quantità eccessiva di detersivo può causare:

- formazione di schiuma,
- riduzione dell'effetto del lavaggio,
- risciacquo inadeguato,
- un maggiore impatto sull'ambiente.

15.4 Consigli ecologici

- Impostare un programma senza la fase di prelavaggio per lavare la biancheria normalmente sporca.
- Avviare un programma di lavaggio con il carico massimo di biancheria consentito.
- Qualora le macchie vengano pretrattate, sarà possibile usare un prodotto per rimuovere le macchie quando viene impostato un programma a basse temperature.
- Per utilizzare la giusta quantità di detersivo, rimandiamo alla quantità indicata dal produttore del detersivo.

16. PULIZIA E CURA



AVVERTENZA!

Fare riferimento ai capitoli sulla sicurezza.

16.1 Programma di pulizia periodica

La pulizia periodica aiuta a prolungare la durata dell'apparecchiatura.

Dopo ogni ciclo, tenere lo sportello e il cassetto del detersivo leggermente socchiusi per far circolare l'aria e

asciugare l'umidità all'interno dell'apparecchiatura. In questo modo si eviteranno muffe e odori.

Se l'apparecchiatura non viene utilizzata per un lungo periodo di tempo, chiudere il rubinetto dell'acqua e staccare la spina.

Programma indicativo di pulizia periodica

Disincrostazione	Due volte l'anno
Lavaggio di manutenzione	Una volta al mese
Pulizia della guarnizione dell'oblò	Ogni due mesi
Pulizia del cesto	Ogni due mesi
Pulizia del cassetto del detersivo e lo scomparto sale	Due volte l'anno
Pulizia del filtro della pompa di scarico	Due volte l'anno
Pulizia del tubo di carico e del filtro della valvola	Due volte l'anno

I paragrafi seguenti spiegano come si deve pulire ogni parte.

16.2 Rimuovere gli oggetti estranei

-  Prima di avviare il ciclo, assicurarsi che tutte le tasche siano vuote e le parti sciolte siano legate. Fare riferimento alla sezione "Carico di biancheria" in "Consigli e suggerimenti utili".

Rimuovere eventuali oggetti estranei (come clip di metallo, bottoni, monete, ecc.) che si possono trovare nella guarnizione della porta, nei filtri e nel tamburo. Fare riferimento ai paragrafi "Guarnizione della porta con doppio elemento di blocco dell'estremità", "Pulizia del cestello", "Pulizia della pompa di scarico" e "Pulizia del tubo di carico e del filtro della valvola". Se

necessario, contattare il Centro di Assistenza Autorizzato.

16.3 Pulizia esterna

Pulire l'apparecchiatura esclusivamente con acqua tiepida saponata. Asciugare perfettamente tutte le superfici. Non utilizzare spugne abrasive o materiale abrasivo.



ATTENZIONE!

Non utilizzare alcol, solventi o prodotti chimici.



ATTENZIONE!

Non pulire le superfici metalliche con detergenti a base di cloro.

16.4 Decalcificazione



Qualora si usi il sale in modo regolare per attivare la tecnologia ColourCare, non è necessario osservare la procedura di disincrostazione descritta in questo paragrafo.



Se la durezza dell'acqua locale è alta o moderata, consigliamo di utilizzare un prodotto decalcificante per le lavatrici.

Esaminare a intervalli regolari il cesto al fine di controllare la presenza di calcare.

I detersivi normalmente disponibili in commercio contengono già addolcitori, ma consigliamo di eseguirne di tanto in tanto un ciclo col cesto vuoto e un prodotto decalcificante.



Attenersi sempre alle istruzioni riportate sulle confezioni dei prodotti.

16.5 Lavaggio di manutenzione

L'uso ripetuto e prolungato di programmi a bassa temperatura può causare depositi di detersivi, residui di lanugine, crescita batterica all'interno del cesto e della vasca. Ciò potrebbe generare cattivi odori e muffa. Per eliminare questi

depositi e pulire la parte interna dell'apparecchiatura, eseguire a intervalli regolari lavaggi di manutenzione (almeno una volta al mese).

i Rimandiamo al paragrafo dedicato alla "Pulizia del cesto".

16.6 Guarnizione della porta con doppio elemento di blocco dell'estremità

L'apparecchiatura è progettata con un **sistema di scarico autopulente** che permette alle leggere fibre di lanugine che cadono dai vestiti di essere scaricate con l'acqua. Esaminare regolarmente la guarnizione. Monete, bottoni e altri piccoli oggetti possono essere recuperati alla fine del ciclo.

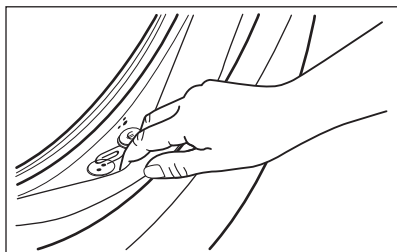

Pulirla se necessario con un detergente in crema a base di ammoniaca senza graffiare la superficie della guarnizione.

i Attenersi sempre alle istruzioni riportate sulle confezioni dei prodotti.

Controllare e rimuovere gli oggetti (se presenti) che potrebbero essere intrappolati nella piega.

Assicurarsi che non vi sia della biancheria tra la guarnizione e l'oblò.

Dopo il completamento del ciclo del programma, pulire con un panno umido eventuali residui di sporco o acqua rimasti nella guarnizione dell'oblò.

16.7 Pulizia del cesto

Controllare regolarmente il cesto per evitare depositi indesiderati.

Nel cestello si possono formare depositi di ruggine dovuti a corpi estranei o a tracce di ferro presenti nell'acqua

Pulire il cesto con prodotti adatti all'acciaio inossidabile.

i Attenersi sempre alle istruzioni riportate sulle confezioni dei prodotti. Per la pulizia del cesto, non utilizzare prodotti anticalcare acidi, prodotti abrasivi contenenti cloro o pagliette abrasive.

Per una pulizia completa:

1. Togliere tutta la biancheria dal cesto.
2. Eseguire un programma Cotoni con la temperatura più elevata.
3. Aggiungere una piccola quantità di detersivo in polvere nel cesto vuoto per risciacquare tutti i residui rimasti.

i Di tanto in tanto, al termine del ciclo sul display potrebbe comparire l'icona : si tratta di un consiglio che invita a eseguire la "pulizia del cestello". Dopo l'esecuzione della pulizia del cesto, l'icona scompare.

16.8 Pulire accuratamente il cassetto del detersivo e lo scomparto del sale

i Prima della pulizia, assicurarsi che tutti gli scomparti siano vuoti.

Al fine di evitare possibili depositi di detersivo secco, oppure ostruzioni di ammorbidente e/o formazione di muffa nel cassetto del detersivo, consigliamo di eseguire di tanto in tanto la procedura di pulizia:

1. Aprire il cassetto. Premere il blocco verso il basso, come indicato nell'immagine, quindi estrarre il cassetto.

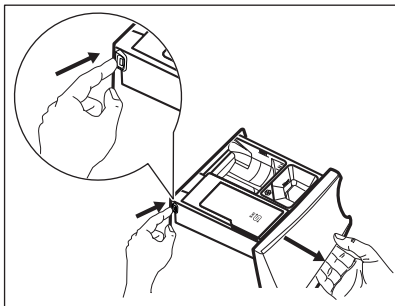

2. Rimuovere l'inserto per l'ammorbidente e, se inserito, il contenitore per il detersivo liquido.

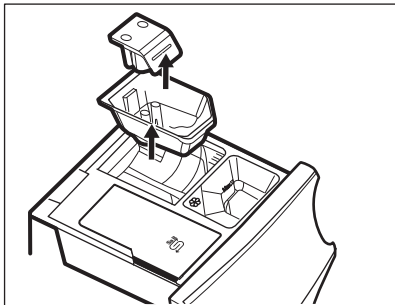
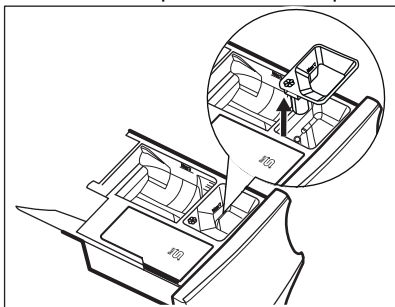

3. Lavare il cassetto e tutti gli inserti sotto l'acqua corrente.

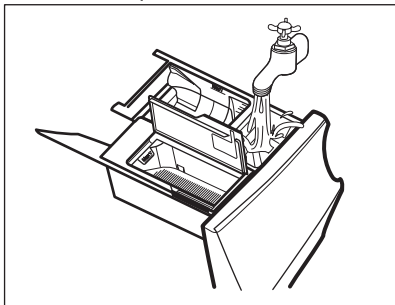

4. Assicurarsi che ogni residuo di detersivo venga rimosso dal

raccoglitore del detersivo. Utilizzare un panno.

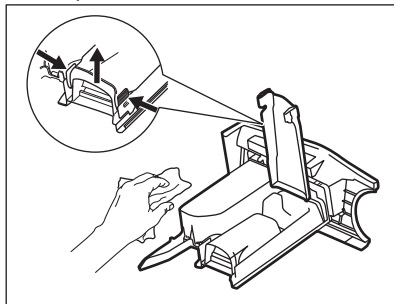

5. Verificare che tutti i residui di detersivo vengano rimossi dalla parte superiore e inferiore dell'incasso. Servirsi di una spazzola piccola per pulire l'incasso.

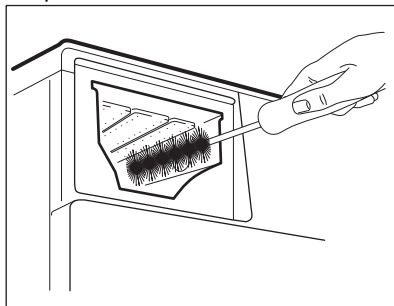

6. Inserire il cassetto del detersivo nei binari della guida, quindi chiuderlo. Avviare il programma di risciacquo senza indumenti all'interno del cesto.

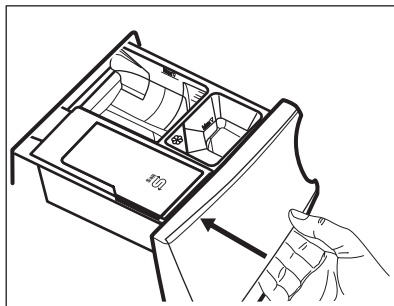

16.9 Pulizia della pompa di scarico



AVVERTENZA!

Scollegare la spina di alimentazione dalla presa di corrente.



Controllare a intervalli regolari il filtro della pompa di scarico e verificare che sia pulito.

Pulire la pompa di scarico se:

- L'apparecchiatura non scarica l'acqua.
- Il cesto non gira.
- L'apparecchiatura emette un rumore insolito a causa dell'ostruzione della pompa di scarico.
- Sul display compare il codice di allarme **E20**.



AVVERTENZA!

- Non rimuovere il filtro quando l'apparecchiatura è in funzione.
- Non pulire la pompa se l'acqua presente nell'apparecchiatura è calda. Attendere che l'acqua si raffreddi

Procedere come segue per effettuare la pulizia della pompa:

1. Aprire il coperchio della pompa.

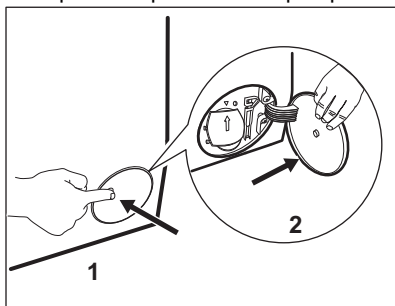

2. Collocare una ciotola adatta sotto all'accesso della pompa di scarico per raccogliere l'acqua che fuoriesce.
3. Aprire lo scivolo verso il basso. Tenere sempre a portata di mano uno straccio per asciugare l'acqua

che potrebbe fuoriuscire quando si toglie il filtro.

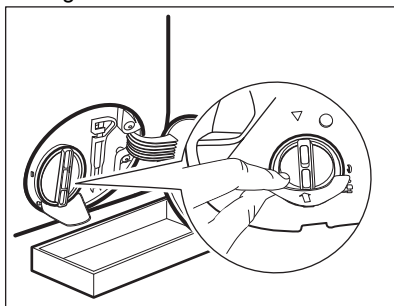

4. Ruotare il filtro di 180 gradi in senso anti-orario per aprirlo, senza rimuoverlo. Lasciare che l'acqua fuoriesca.

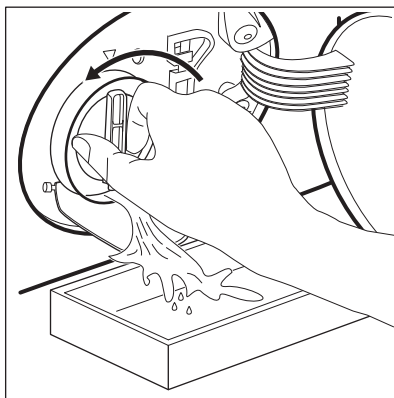

5. Quando la ciotola è piena di acqua, capovolgere il filtro e svuotare il contenitore.
6. Ripetere i passaggi 4 e 5 fino a che l'acqua non smette di fuoriuscire.
7. Ruotare il filtro in senso antiorario per estrarlo.

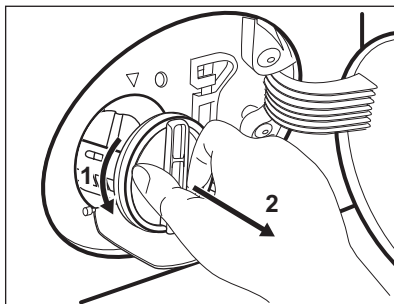

8. Se necessario, togliere la lanugine e gli oggetti dall'incasso del filtro.

9. Assicurarsi che la girante della pompa possa ruotare. Se non ruota, contattare il Centro Assistenza Autorizzato.

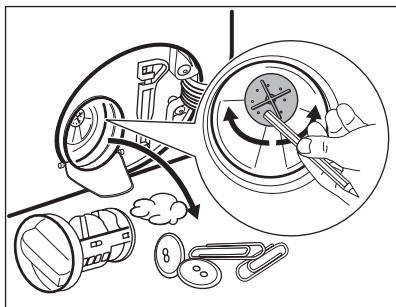

10. Pulire il filtro sotto al rubinetto dell'acqua.

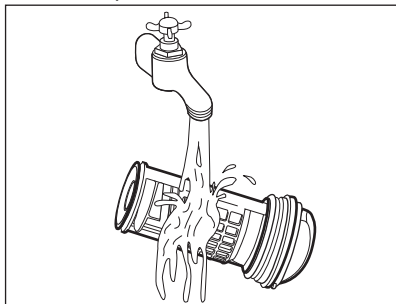

11. Ricollocare il filtro nelle guide speciali ruotandolo in senso orario. Accertarsi di chiudere correttamente il filtro per evitare perdite.

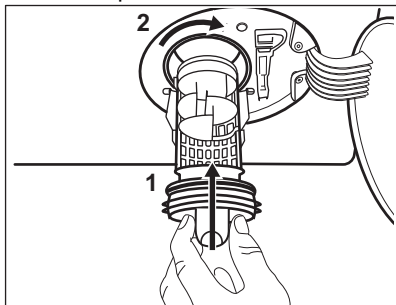

12. Chiudere il coperchio della pompa.

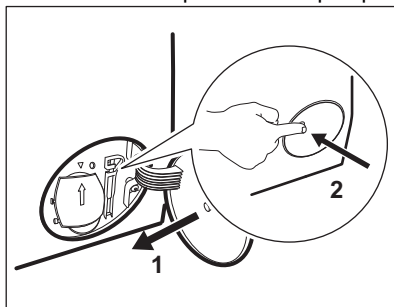

Quando si scarica l'acqua utilizzando la procedura di scarico di emergenza, è necessario attivare di nuovo il sistema di scarico:

- a. Versare 2 litri di acqua nella vaschetta del lavaggio principale del contenitore del detersivo.
- b. Avviare il programma per scaricare l'acqua.

16.10 Pulizia del tubo di carico e del filtro della valvola

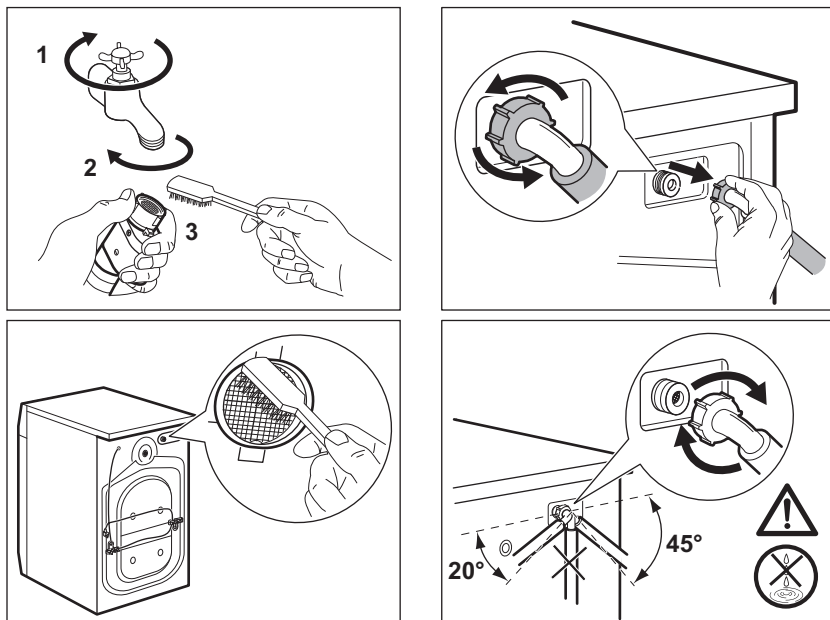

16.11 Scarico di emergenza

Qualora il dispositivo non scarichi acqua, eseguire la stessa procedura descritta nel paragrafo "Pulizia della pompa di scarico". Se necessario, pulire la pompa.

Quando si scarica l'acqua utilizzando la procedura di scarico di emergenza, è necessario attivare di nuovo il sistema di scarico:

1. Versare 2 litri d'acqua nello scomparto del lavaggio principale del contenitore del detersivo.
2. Avviare il programma per scaricare l'acqua.

16.12 Precauzioni antigelo

Se si installa l'apparecchiatura in un luogo in cui la temperatura può raggiungere valori intorno agli 0°C oppure scendere al di sotto di 0°C, togliere l'acqua residua dal tubo di carico dell'acqua e dalla pompa di scarico.

1. Scollegare la spina dalla presa di corrente.
2. Chiudere il rubinetto dell'acqua.
3. Sistemare le due estremità del tubo di carico in un contenitore e lasciare che l'acqua fluisca fuori dal tubo.
4. Svuotare la pompa di scarico. Fare riferimento alla procedura per lo scarico di emergenza.
5. Quando la pompa di scarico è vuota, rimontare il tubo di carico.



AVVERTENZA!

Accertarsi che la temperatura sia superiore a 0°C prima di utilizzare nuovamente l'apparecchiatura. Il produttore declina ogni responsabilità per danni causati da basse temperature.

17. RISOLUZIONE DEI PROBLEMI



AVVERTENZA!

Fare riferimento ai capitoli sulla sicurezza.

17.1 Codici di allarme e possibili guasti

L'apparecchiatura non si avvia o si blocca durante il funzionamento. Cercare dapprima di risolvere il problema (fare riferimento alla tabella).



AVVERTENZA!

Scollegare la spina dalla presa di corrente prima di eseguire qualsiasi controllo.

In alcuni casi il display visualizza un codice allarme e il pulsante Avvio/Pausa  può lampeggiare continuamente:



Se l'apparecchiatura è stata caricata eccessivamente, estrarre alcuni capi dal cesto e/o tenere premuto l'oblò e toccando il tasto Avvio/

Pausa finché la spia  non smette di lampeggiare (vedi figura sottostante).

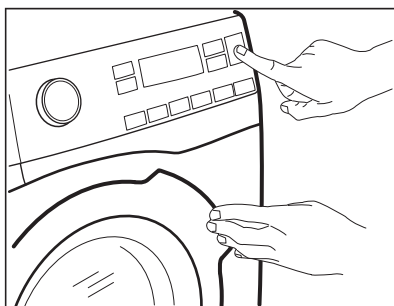



Problema	Possibile soluzione
E 10 L'apparecchiatura non carica l'acqua in modo appropriato.	<ul style="list-style-type: none"> • Controllare che il rubinetto dell'acqua sia aperto. • Controllare che la pressione dell'acqua di alimentazione non sia troppo bassa. Per ottenere informazioni a questo proposito, contattare l'ente erogatore locale. • Controllare che il rubinetto dell'acqua non sia ostruito. • Verificare che il tubo di carico non sia attorcigliato, danneggiato o piegato. • Controllare che il collegamento del tubo di carico dell'acqua sia corretto. • Assicurarsi che il filtro del tubo di carico e il filtro della valvola non siano ostruiti. Vedere il capitolo "Pulizia e cura".

E20 L'apparecchiatura non scarica l'acqua.	<ul style="list-style-type: none"> • Assicurarsi che lo scarico del lavello non sia ostruito. • Assicurarsi che il tubo di scarico non sia attorcigliato o piegato. • Assicurarsi che il filtro di scarico non sia ostruito. Se necessario, pulire il filtro. Vedere il capitolo "Pulizia e cura". • Controllare che il raccordo del tubo di scarico sia corretto. • Se si imposta un programma senza fase di scarico, impostare anche il programma di scarico. Se il programma di scarico non è disponibile nel quadrante del programma, può essere impostato tramite app. • Se si imposta un'opzione che termina con acqua nella vasca, impostare anche il programma di scarico.
E40 L'oblò dell'apparecchiatura è aperto o non è chiuso correttamente.	<ul style="list-style-type: none"> • Assicurarsi che l'oblò sia chiuso correttamente.
E91 Guasto interno. Assenza di comunicazione tra gli elementi elettronici dell'apparecchiatura.	<ul style="list-style-type: none"> • Il programma non si è concluso correttamente o l'apparecchiatura si è fermata troppo presto. Spegner e riaccendere l'apparecchiatura. • In caso di ricomparsa del codice allarme, contattare il Centro Assistenza Autorizzato.
EHO L'alimentazione di rete è instabile.	<ul style="list-style-type: none"> • Attendere che si stabilizzi.
EFO Il dispositivo antiallagamento è attivo.	<ul style="list-style-type: none"> • Scollegare l'apparecchiatura e chiudere il rubinetto dell'acqua. Contattare il Centro Assistenza Autorizzato.



Se il display mostra altri codici di allarme, disattivarli e attivare l'apparecchiatura. Se il problema persiste, contattare il Centro Assistenza Autorizzato.

In caso di problema diverso con la lavatrice, vedere la tabella di seguito per le possibili soluzioni.

Problema	Possibile soluzione
Il programma non si avvia.	<ul style="list-style-type: none"> • Assicurarsi che la spina sia collegata alla presa elettrica. • Controllare che l'oblò dell'apparecchiatura sia chiuso. • Assicurarsi che il fusibile non sia danneggiato nella scatola fusibili. • Assicurarsi di aver premuto il tasto Avvio/Pausa . • Se è stata impostata la partenza ritardata, annullare l'impostazione o attendere il termine del conto alla rovescia. • Disattivare la funzione Sicurezza bambini, se attiva. • Controllare la posizione della manopola sul programma selezionato.

Problema	Possibile soluzione
L'apparecchiatura carica e scarica l'acqua immediatamente.	<ul style="list-style-type: none"> • Assicurarsi che il tubo di scarico sia nella posizione corretta. Il tubo flessibile potrebbe essere posizionato troppo basso. Vedere il capitolo "Istruzioni di installazione".
La fase di centrifuga non si avvia o il ciclo di lavaggio dura più a lungo del normale.	<ul style="list-style-type: none"> • Impostare il programma di centrifuga. Se il programma di scarico non è disponibile nel quadrante del programma, può essere impostato tramite app. • Assicurarsi che il filtro di scarico non sia ostruito. Se necessario, pulire il filtro. Vedere il capitolo "Pulizia e cura". • Sistemare i capi nella vasca manualmente e riavviare la fase di centrifuga. Questo problema può essere causato da problemi di bilanciamento.
Presenza di acqua sul pavimento.	<ul style="list-style-type: none"> • Assicurarsi che i giunti dei tubi dell'acqua siano serrati e che non vi siano perdite d'acqua. • Verificare che i tubi di carico e/o scarico dell'acqua non siano danneggiati. • Assicurarsi di utilizzare il detersivo corretto, nella quantità corretta.
Non è possibile aprire l'oblò dell'apparecchiatura.	<ul style="list-style-type: none"> • Verificare che non sia stato selezionato un programma di lavaggio che si conclude con l'acqua nella vasca. • Assicurarsi che il programma di lavaggio sia terminato. • Impostare il programma di scarico o di centrifuga se è presente dell'acqua nel cesto. Se il programma di centrifuga e scarico non è disponibile nel quadrante del programma, può essere impostato tramite app. • Assicurarsi che l'apparecchiatura sia alimentata dalla corrente elettrica. • Questo problema potrebbe essere causato da un guasto dell'apparecchiatura. Contattare il Centro Assistenza Autorizzato. Se è necessario aprire l'oblò, leggere attentamente la sezione "Apertura d'emergenza dell'oblò". • Controllare che Remote Start non sia attivata. Disattivarlo.
Sul display non viene mostrato l'indicatore wireless  .	<ul style="list-style-type: none"> • Controllare il segnale wireless. • Controllare che la connessione wireless sia attiva. Consultare il paragrafo "Configurazione della connessione wireless della lavatrice" nel capitolo "Wi-Fi - impostazione connettività". • Controllare la rete e il router domestici. • Riavviare il router. • Contattare il fornitore del servizio wireless qualora dovessero esserci ulteriori problemi con la rete wireless.

Problema	Possibile soluzione
L'App non si collega all'apparecchiatura.	<ul style="list-style-type: none"> • Controllare il segnale wireless. • Controllare se il dispositivo smart è collegato alla rete wireless. • Controllare la rete e il router domestici. • Riavviare il router. • Contattare l'assistenza tecnica del fornitore wireless qualora dovessero esserci problemi con la rete wireless. • L'apparecchiatura, il dispositivo smart o entrambi devono essere nuovamente configurati dato che è stato installato un router oppure è stata modificata la configurazione del router.
Spesso non è possibile collegare l'App all'apparecchiatura.	<ul style="list-style-type: none"> • Verificare che il segnale wireless raggiunga l'apparecchiatura. Provare a spostare il router domestico il più vicino possibile all'apparecchiatura; in alternativa, considerare l'eventualità di acquistare una prolunga per la copertura wireless. • Verificare che il segnale wireless non sia disturbato dal microonde. Spegnerne il microonde. Evitare di usare il microonde e il telecomando contemporaneamente.
Il display visualizza  . Tutti i pulsanti sono inattivi, eccetto il simbolo On/Off.	<ul style="list-style-type: none"> • L'apparecchiatura sta scaricando gli aggiornamenti disponibili. Attendere il completamento del processo di aggiornamento. Se si disattiva l'apparecchiatura durante un aggiornamento, questo si riavvierà quando l'apparecchiatura tornerà in funzione.
L'apparecchiatura emette un rumore anomalo e vibra.	<ul style="list-style-type: none"> • Verificare che l'apparecchiatura sia livellata correttamente. Vedere il capitolo "Istruzioni di installazione". • Assicurarsi che la confezione e/o i bulloni per il trasporto siano stati rimossi. Vedere il capitolo "Istruzioni di installazione". • Aggiungere altro bucato nel cesto. Il carico potrebbe essere insufficiente.
La durata del programma aumenta o diminuisce durante l'esecuzione del programma.	<ul style="list-style-type: none"> • SensiCare System consente di regolare la durata del programma a seconda del tipo e delle dimensioni del carico di bucato. Consultare la "Funzione di rilevamento del carico SensiCare System" nel capitolo "Utilizzo quotidiano".

Problema	Possibile soluzione
I risultati del lavaggio non sono soddisfacenti.	<ul style="list-style-type: none"> • Aumentare la quantità di detersivo o utilizzare un detersivo diverso. • Utilizzare prodotti speciali per rimuovere le macchie più ostinate prima di lavare il bucato. • Accertarsi di impostare la temperatura corretta. • Ridurre il carico di bucato. • Assicurarsi che non sia stato versato altro tipo di detersivo nello scomparto . In questo caso, fare riferimento a "Eliminare detersivo o altri additivi dallo scomparto del sale". • Assicurarsi che non sia stato versato sale nello scomparto . Se si verifica, avviare un ciclo di risciacquo o avviare nuovamente il ciclo di lavaggio.
Troppa schiuma nel cesto durante il ciclo di lavaggio.	<ul style="list-style-type: none"> • Ridurre la quantità di detersivo o il numero di pastiglie o di detergenti monodose.
Consumo di sale eccessivo.	<ul style="list-style-type: none"> • Controllare se l'acqua e l'ammorbidente sono stati impostati per agire anche nella fase di risciacquo. Consultare la sezione "Come impostare il livello di durezza dell'acqua" nel capitolo "Addolcimento dell'acqua (ColourCare)".
Non viene consumato sale.	<ul style="list-style-type: none"> • L'apparecchiatura può necessitare di rigenerazione del decalcificante: eseguire un ciclo Cotoni o Sintetici. Vedere "Rigenerazione del decalcificante" nel capitolo "Decalcificatore dell'acqua (ColourCare)".

Dopo il controllo, attivare l'apparecchiatura. Il programma riprende dal punto in cui era stato interrotto.

Se il problema dovesse ripresentarsi, contattare il Centro Assistenza Autorizzato.

Le informazioni necessarie per il Centro di Assistenza si trovano sulla targhetta dei dati.

17.2 Apertura d'emergenza della porta

In caso di un'interruzione di corrente o di un guasto all'apparecchiatura la porta rimane bloccato. Il programma di lavaggio prosegue una volta ripristinata la corrente. Se la porta resta bloccato in caso di guasto, è possibile aprirlo mediante la funzione di sblocco di emergenza.

Prima di aprire lo sportello:



ATTENZIONE!
Pericolo di scottature!
Assicurarsi che la temperatura dell'acqua non sia troppo alta e la biancheria non sia calda.
Se necessario, attendere l'abbassamento della temperatura.



ATTENZIONE!
Rischio di lesioni!
Assicurarsi che il cesto non stia ruotando. Se necessario, attendere che il cesto smetta di girare.



Assicurarsi che il livello dell'acqua all'interno del cesto non sia elevato. Se necessario, eseguire uno scarico di emergenza, (fare riferimento alla sezione "Scarico di emergenza" nel capitolo "Pulizia e cura").

Per aprire lo sportello, procedere come segue:

1. Premere il tasto On/Off per spegnere l'apparecchiatura.
2. Scollegare la spina di alimentazione dalla presa di corrente.
3. Aprire lo sportellino del filtro.
4. Tirare l'interruttore di sblocco di emergenza verso il basso una volta. Tirarlo ancora verso il basso, tenerlo tirato e aprire l'oblò dell'apparecchiatura.

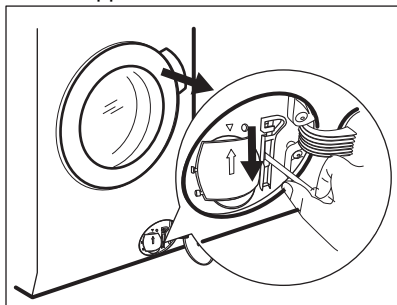

5. Estrarre la biancheria e poi chiudere lo sportello dell'apparecchiatura.
6. Chiudere lo sportellino del filtro.

18. VALORI DI CONSUMO

18.1 Introduzione



Per informazioni dettagliate sull'etichetta energetica, vedere il sito www.theenergylabel.eu.

17.3 Eliminare detersivo o altri additivi dallo scomparto del

sale

Qualsiasi tipo di detersivo o additivo che sia stato involontariamente versato

all'interno dello scomparto deve essere completamente eliminato.

Qualora ciò si verificasse, comportarsi come indicato di seguito:

1. Estrarre il cassetto.

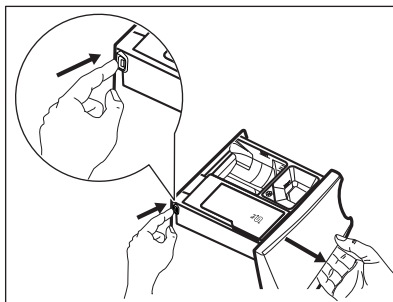

2. Eliminare ogni traccia di detersivo o additivo quindi pulire lo scomparto a fondo.
3. Reinscrivere il cassetto e lo scomparto del sale .
4. Chiudere il cassetto.
5. Eseguire un ciclo cotone o sintetici, per ripristinare la funzione di addolcimento dell'acqua.



Il codice QR sull'etichetta energetica fornita con l'apparecchiatura riporta un link web alle informazioni correlate al funzionamento di questa apparecchiatura nella banca dati EPREL dell'UE. Conservare l'etichetta energetica come riferimento insieme al manuale d'uso e a tutti gli altri documenti forniti con questa apparecchiatura. È possibile trovare le stesse informazioni anche in EPREL utilizzando il link <https://eprel.ec.europa.eu> e il nome del modello e il numero di prodotto che si trovano sulla targhetta dell'apparecchiatura. Fare riferimento al capitolo "Descrizione del prodotto" per la posizione della targhetta di identificazione.

18.2 Legenda

kg	Carico di biancheria.	hh:m m	Durata del programma:
kWh	Consumo di energia.	°C	Temperatura nella stanza.
Litri	Consumo d'acqua.	giri/mi n	Velocità di centrifuga.
%	Umidità residua alla fine della fase di centrifuga. Maggiore è la velocità di centrifuga, maggiore è il rumore e minore è l'umidità residua.		



I valori e la durata del programma possono variare a seconda delle diverse condizioni (ad es. temperatura ambiente, temperatura e pressione dell'acqua, dimensione del carico e tipo di biancheria, tensione di alimentazione) e anche se si modifica l'impostazione predefinita di un programma.

18.3 Conforme al regolamento UE 2019/2023 della Commissione

Eco 40-60 pro- gramma 1)	kg	kWh	Litri	hh:mm	%	°C	giri/ min²)
Pieno carico	9	0.730	60.0	03:40	52.00	33.0	1351
Mezzo carico	4.5	0.535	50.0	02:45	52.00	31.0	1351

Eco 40-60 programma 1)	kg	kWh	Litri	hh:mm	%	°C	giri/min ²⁾
1/4 di carico	2.5	0.265	40.0	02:45	54.00	24.0	1351

1) I risultati e il risparmio a livello di energia sono due elementi garantiti dall'uso di acqua addolcita. Al fine di conservare questi risultati nel tempo, è essenziale impostare il giusto livello di durezza dell'acqua attenendosi alle istruzioni del manuale e usando in modo regolare di sale per rigenerare le resine.

2) Velocità massima di centrifuga.

Consumo di potenza in diverse modalità

Spento (W)	Stand-by (W)	Partenza ritardata (W)	Standby in rete (W)
0.30	0.30	4.00	2.00 ¹⁾

La modalità Spento/Standby dura al massimo 15 minuti.

1) Il consumo energetico della funzione collegata è di circa 17,5 kWh all'anno. Per collegare questa funzione, consultare il capitolo "Wi-fi - Impostazione della connettività".

18.4 Programmi comuni



Questi valori sono solo indicativi.

Programma	kg	kWh	Litri	hh:mm	%	°C	giri/min ¹⁾
Cotoni ²⁾ 90 °C	9	2.150	85.0	03:35	52.00	85.0	1400
Cotoni 60 °C	9	1.550	80.0	03:50	52.00	55.0	1400
Cotoni ³⁾ 20 °C	9	0.350	80.0	03:10	52.00	20.0	1400
Sintetici 40 °C	4	0.800	50.0	02:25	35.00	40.0	1200
Delicati ⁴⁾ 30 °C	2	0.300	45.0	01:10	35.00	30.0	1200
Lana 30 °C	2	0.250	65.0	01:05	30.00	30.0	1200

1) Indicatore di riferimento della velocità di centrifuga.

2) Adatto per il lavaggio di tessuti molto sporchi.

3) Adatta per lavare cotone, tessuti sintetici e misti poco sporchi.

4) Svolge anche un ciclo di lavaggio rapido per il bucato leggermente sporco.

19. GUIDA RAPIDA

19.1 Utilizzo quotidiano

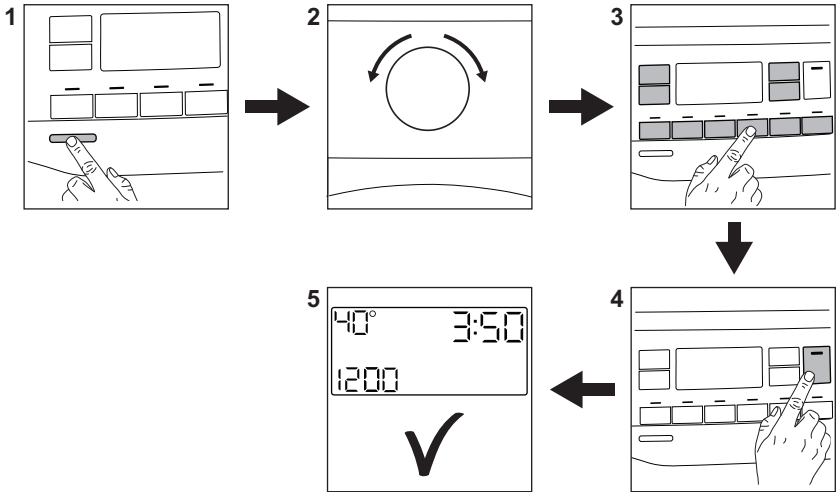

Collegare la spina alla presa di corrente.

Aprire il rubinetto dell'acqua.

Caricare la biancheria.

Versare il detersivo e altri trattamenti nello scomparto adeguato del cassetto del detersivo.

1. Premere il tasto **On/Off** per accendere l'apparecchiatura.
2. Ruotare il selettore programma per impostare il programma desiderato.

3. Impostare le opzioni desiderate per mezzo dei pulsanti touch corrispondenti.

4. Per avviare il programma, premere il pulsante **Avvio/Pausa** .

5. L'apparecchiatura si avvia. Al termine del programma, togliere il bucato.



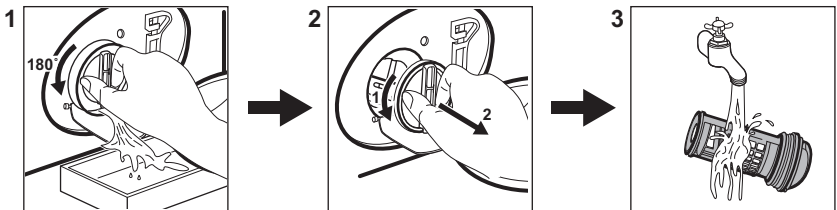

Premere il tasto **On/Off** per spegnere l'apparecchiatura.

19.2 Pulizia del filtro della pompa di scarico



Pulire il filtro a intervalli regolati, e in particolar modo se il codice allarme **E20** viene visualizzato sul display.

19.3 Programmi

Programmi	Carico	Product description
Eco 40-60	9 kg	Cotoni bianchi e colorati. Capi normalmente sporchi.
Cotoni	9 kg	Cotone bianco e colorato.
Sintetici	4 kg	Capi in tessuti sintetici o misti.
Delicati	2 kg	Tessuti delicati quali capi acrilici, in viscosa e poliestere.
 Lana	2 kg	Lana lavabile a macchina, lana lavabile a mano e indumenti delicati.
 Piumini	2 kg	Coperte sintetiche per letto singolo, indumenti imbottiti, piumini e giacche a vento.
Centrifuga/Scarico	9 kg	Tutti i tessuti, eccetto lana e tessuti molto delicati. Programma per centrifuga e scarico dell'acqua.
Risciacquo	9 kg	Tutti i tessuti, eccetto lana e tessuti molto delicati. Programma di risciacquo e centrifuga.
 Freshscent	1 kg	Programma vapore per capi in cotone, sintetici e delicati.
 Cashmere	1 kg	Programma vapore per lana e cashmere.
Denim	4 kg	Indumenti in denim.
 Outdoor	2 kg ¹⁾ 1 kg ²⁾	Indumenti sportivi moderni per attività all'aperto.
Rapido 20'	3 kg	Capi in cotone e sintetici leggermente sporchi o indossati una volta.
MixCare 49min	5 kg	Tessuti in cotone e misti. Risultati di lavaggio ottimali e cura perfetta dei tessuti in massimo 49 minuti per il bucato di tutti i giorni.

1) Programma di lavaggio.

2) Programma di lavaggio e fase di impermeabilizzazione.

20. CONSIDERAZIONI SULL'AMBIENTE

Riciclare i materiali con il simbolo .
Buttare l'imballaggio negli appositi contenitori per il riciclaggio. Aiutare a proteggere l'ambiente e la salute umana e a riciclare rifiuti derivanti da

apparecchiature elettriche ed elettroniche. Non smaltire le apparecchiature che riportano il simbolo  insieme ai normali rifiuti domestici. Portare il prodotto al punto di riciclaggio

più vicino o contattare il comune di
residenza.

www.electrolux.com/shop



157061610-A-312022

