

EZC2430AOX



PT Forno
ES Horno

Manual de instruções
Manual de instrucciones

2
35

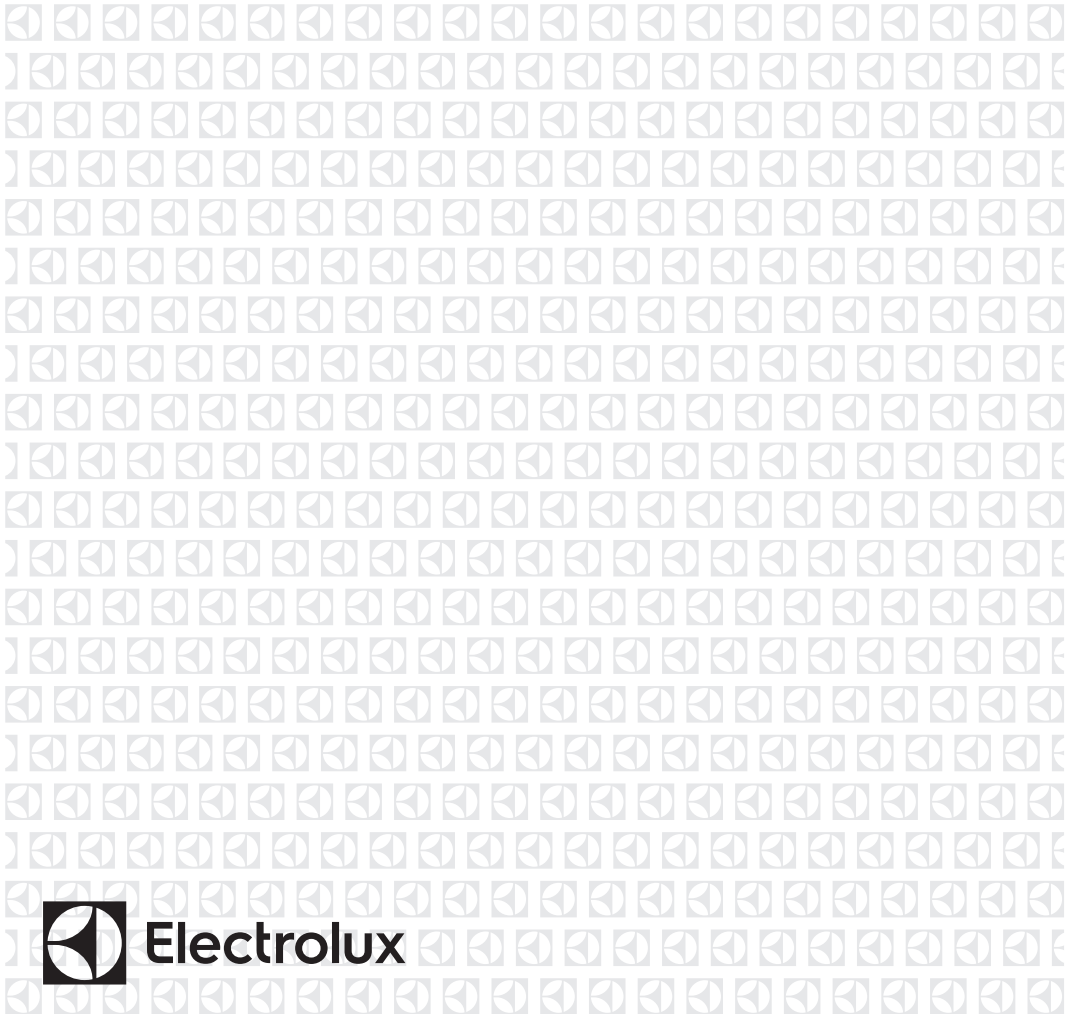

ÍNDICE

1. INFORMAÇÕES DE SEGURANÇA.....	3
2. INSTRUÇÕES DE SEGURANÇA.....	5
3. DESCRIÇÃO DO PRODUTO.....	8
4. PAINEL DE COMANDOS.....	8
5. ANTES DA PRIMEIRA UTILIZAÇÃO.....	9
6. UTILIZAÇÃO DIÁRIA.....	9
7. FUNÇÕES DE RELÓGIO.....	11
8. UTILIZAR OS ACESSÓRIOS.....	13
9. FUNÇÕES ADICIONAIS.....	14
10. SUGESTÕES E DICAS.....	15
11. MANUTENÇÃO E LIMPEZA.....	25
12. RESOLUÇÃO DE PROBLEMAS.....	29
13. INSTALAÇÃO.....	32
14. EFICIÊNCIA ENERGÉTICA.....	33

ESTAMOS A PENSAR EM SI

Obrigado por ter adquirido um aparelho Electrolux. Escolheu um produto que traz com ele décadas de experiência profissional e inovação. Engenhoso e elegante, foi concebido a pensar em si. Assim, quando o utilizar, terá a tranquilidade de saber que obterá sempre óptimos resultados.

Bem-vindo(a) à Electrolux.

Visite o nosso website para:



Resolver problemas e obter conselhos de utilização, catálogos e informações sobre assistência:

www.electrolux.com/webselfservice



Registar o seu produto para beneficiar de um serviço melhor:

www.registerelectrolux.com



Adquirir acessórios, consumíveis e peças de substituição originais para o seu aparelho:

www.electrolux.com/shop

APOIO AO CLIENTE E ASSISTÊNCIA

Utilize sempre peças de substituição originais.

Quando contactar o nosso Centro de Assistência Técnica Autorizado, certifique-se de que tem os seguintes dados disponíveis: Modelo, PNC, Número de Série. A informação encontra-se na placa de características.

 Aviso / Cuidado - Informações de segurança

 Informações gerais e sugestões

 Informações ambientais

Sujeito a alterações sem aviso prévio.

1. ⚠️ INFORMAÇÕES DE SEGURANÇA

Leia atentamente as instruções fornecidas antes de instalar e utilizar o aparelho. O fabricante não é responsável por quaisquer ferimentos ou danos resultantes de instalação ou utilização incorrectas. Guarde sempre as instruções em local seguro e acessível para consultar no futuro.

1.1 Segurança para crianças e pessoas vulneráveis

- Este aparelho pode ser utilizado por crianças de 8 ou mais anos de idade e por pessoas com capacidades físicas, sensoriais ou mentais reduzidas ou com pouca experiência e conhecimento se tiverem recebido supervisão ou instruções relativas à utilização do aparelho de forma segura e compreenderem os perigos envolvidos.
- As crianças com idade entre 3 e 8 anos e as pessoas portadoras de deficiência muito extensa e complexa devem ser mantidas afastadas ou constantemente vigiadas.
- As crianças com menos de 3 anos de idade devem ser mantidas afastadas ou constantemente vigiadas.
- Não permita que as crianças brinquem com o aparelho.
- Mantenha todos os materiais de embalagem fora do alcance das crianças e elimine-os de forma apropriada.
- Mantenha as crianças e os animais domésticos afastados do aparelho quando este estiver a funcionar ou a arrefecer. As partes acessíveis ficam quentes.
- Se o aparelho tiver um dispositivo de segurança para crianças, deve ser ativado.
- A limpeza e a manutenção básica do aparelho não devem ser efetuadas por crianças sem supervisão.

1.2 Segurança geral

- Apenas uma pessoa qualificada pode instalar este aparelho e substituir o cabo.
- AVISO: O aparelho e as partes acessíveis ficam quentes durante a utilização. Deve ter cuidado para evitar tocar nas resistências de aquecimento.
- Utilize sempre luvas de forno para retirar e colocar acessórios ou recipientes de ir ao forno.
- Antes efetuar qualquer ação de manutenção, desligue o aparelho da corrente elétrica.
- Certifique-se de que o aparelho está desligado antes de substituir a lâmpada, para evitar a possibilidade de choque elétrico.
- Não utilize uma máquina de limpar a vapor para limpar o aparelho.
- Não utilize agentes de limpeza abrasivos ou raspadores metálicos afiados para limpar a porta de vidro, porque podem riscar a superfície e causar a quebra do vidro.
- Se o cabo de alimentação elétrica estiver danificado, deve ser substituído pelo fabricante, por um Centro de Assistência Técnica Autorizado ou por uma pessoa igualmente qualificada, para evitar perigos.
- Antes da limpeza pirolítica, deve limpar todos os resíduos facilmente removíveis. Retire todas as peças do forno.
- Para remover os apoios para prateleiras, puxe primeiro a parte da frente e depois a parte de trás do apoio para prateleiras para fora da parede lateral. Instale os apoios para prateleiras na sequência inversa.

2. INSTRUÇÕES DE SEGURANÇA

2.1 Instalação



AVISO!

A instalação deste aparelho tem de ser efectuada por uma pessoa qualificada.

- Remova toda a embalagem.
- Não instale nem utilize o aparelho se ele estiver danificado.
- Siga as instruções de instalação fornecidas com o aparelho.
- Tenha sempre cuidado quando deslocar o aparelho porque ele é pesado. Utilize sempre luvas e calçado de protecção.
- Não puxe o aparelho pelo puxador.
- Respeite as distâncias mínimas relativamente a outros aparelhos e móveis de cozinha.
- Instale o aparelho num local seguro e adequado que cumpra os requisitos de instalação.
- O aparelho está equipado com um sistema de arrefecimento eléctrico. É necessário que tenha alimentação eléctrica.

2.2 Ligação eléctrica



AVISO!

Risco de incêndio e choque eléctrico.

- Todas as ligações eléctricas devem ser efectuadas por um electricista qualificado.
- O aparelho tem de ficar ligado à terra.
- Certifique-se de que os parâmetros indicados na placa de características são compatíveis com as características da alimentação eléctrica.
- Utilize sempre uma tomada bem instalada e à prova de choques eléctricos.
- Não utilize adaptadores de tomadas duplas ou triplas, nem cabos de extensão.
- Certifique-se de que não danifica a ficha e o cabo de alimentação eléctrica. Se for necessário substituir o cabo de alimentação, esta operação

deve ser efectuada pelo nosso Centro de Assistência Técnica.

- Não permita que algum cabo eléctrico toque na porta do aparelho ou se aproxime dela, especialmente quando a porta estiver quente.
- As protecções contra choques eléctricos das peças isoladas e não isoladas devem estar fixas de modo a não poderem ser retiradas sem ferramentas.
- Ligue a ficha à tomada eléctrica apenas no final da instalação. Certifique-se de que a ficha fica acessível após a instalação.
- Se a tomada eléctrica estiver solta, não ligue a ficha.
- Não puxe o cabo de alimentação para desligar o aparelho. Puxe sempre a ficha de alimentação.
- Utilize apenas dispositivos de isolamento correctos: disjuntores de protecção, fusíveis (os fusíveis de rosca devem ser retirados do suporte), diferenciais e contactores.
- A instalação eléctrica deve possuir um dispositivo de isolamento que lhe permita desligar o aparelho da corrente eléctrica em todos os pólos. O dispositivo de isolamento deve ter uma abertura de contacto com uma largura mínima de 3 mm.
- Feche totalmente a porta do aparelho antes de ligar a ficha na tomada eléctrica.
- Este aparelho está em conformidade com as Directivas da C.E.E.

2.3 Utilização



AVISO!

Risco de ferimentos, queimaduras, choque eléctrico ou explosão.

- Este aparelho destina-se apenas a uso doméstico.
- Não altere as especificações deste aparelho.
- Certifique-se de que as aberturas de ventilação não ficam obstruídas.
- Não deixe o aparelho a funcionar sem vigilância.

- Desative o aparelho após cada utilização.
- Tenha cuidado sempre que abrir a porta do aparelho quando ele estiver a funcionar. Pode sair ar muito quente.
- Não utilize o aparelho com as mãos húmidas ou se ele estiver em contacto com água.
- Não exerça pressão sobre a porta se ela estiver aberta.
- Não utilize o aparelho como superfície de trabalho ou armazenamento.
- Abra a porta do aparelho com cuidado. A utilização de ingredientes com álcool pode provocar uma mistura de álcool e ar.
- Evite que faíscas ou chamas entrem em contacto com o aparelho quando abrir a porta.
- Não coloque produtos inflamáveis, ou objetos molhados com produtos inflamáveis, no interior, perto ou em cima do aparelho.



AVISO!
Risco de danos no aparelho.

- Para evitar danos ou descoloração do esmalte:
 - Não coloque recipientes de ir ao forno ou outros objetos diretamente sobre o fundo da cavidade do aparelho.
 - Não coloque folha de alumínio diretamente sobre o fundo da cavidade do aparelho.
 - Não verta água diretamente sobre o aparelho quando ele estiver quente.
 - Não coloque pratos ou alimentos húmidos no aparelho após acabar de cozinhar.
 - Tenha cuidado quando remover ou instalar os acessórios.
- A eventual descoloração do esmalte ou do aço inoxidável não afeta o desempenho do aparelho.
- Utilize um recipiente profundo quando cozer bolos muito húmidos. Caso contrário, os sucos da fruta podem provocar manchas permanentes.
- Este aparelho serve apenas para cozinhar. Não pode ser usado para

outras funções como, por exemplo, aquecimento de divisões.

- Cozinhe sempre com a porta do forno fechada.
- Se o aparelho ficar instalado atrás de uma porta de armário, nunca feche a porta com o aparelho em funcionamento. Se a porta ficar fechada, poderá ocorrer acumulação de calor e humidade que podem danificar o aparelho, o móvel e o piso. Não feche a porta do armário enquanto o aparelho não tiver arrefecido totalmente após uma utilização.

2.4 Manutenção e limpeza



AVISO!
Risco de ferimentos, incêndio e danos no aparelho.

- Antes de qualquer acção de manutenção, desactive o aparelho e desligue a ficha da tomada eléctrica.
- Certifique-se de que o aparelho está frio. Existe o risco de quebra dos painéis de vidro.
- Substitua imediatamente os painéis de vidro se estiverem danificados. Contacte um Centro de Assistência Técnica Autorizado.
- Tenha cuidado quando retirar a porta do aparelho. A porta é pesada!
- Limpe o aparelho com regularidade para evitar que o material da superfície se deteriore.
- Limpe o aparelho com um pano macio e húmido. Utilize apenas detergentes neutros. Não utilize quaisquer produtos abrasivos, esfregões, solventes ou objectos metálicos.
- Se utilizar um spray para forno, siga as instruções de segurança da embalagem.
- Não limpe o esmalte catalítico (se aplicável) com nenhum tipo de detergente.

2.5 Limpeza por pirólise



AVISO!

Risco de ferimentos / incêndio / emissão de produtos químicos (vapores) no Modo Pirolítico.

- Antes de executar a função de autolimpeza Pirolítica e antes da primeira utilização, remova o seguinte da cavidade do forno:
 - todos os excessos de resíduos de alimentos, óleos e derrames ou depósitos de gordura;
 - todos os objectos amovíveis (incluindo as prateleiras e as calhas laterais fornecidas com o produto) e todos os tachos anti-aderentes, painéis, tabuleiros, utensílios, etc.
- Leia atentamente todas as instruções relativas à limpeza pirolítica.
- Mantenha as crianças afastadas do aparelho quando a limpeza pirolítica estiver a funcionar. O aparelho fica bastante quente e liberta ar quente pelas ranhuras de ventilação frontais.
- A limpeza pirolítica é uma operação efectuada com temperatura elevada e pode libertar fumos dos resíduos alimentares e dos materiais do aparelho, pelo que recomendamos vivamente o seguinte:
 - providencie boa ventilação durante e após a limpeza pirolítica.
 - providencie boa ventilação durante e após a primeira utilização com a temperatura máxima.
- Ao contrário das pessoas, algumas aves e alguns répteis podem ser extremamente sensíveis aos eventuais fumos emitidos durante o processo de limpeza dos fornos pirolíticos.
 - Leve todos os animais de estimação (especialmente as aves) para uma área bem ventilada, afastando-os do aparelho durante e após a limpeza por pirólise e a primeira

utilização com a temperatura máxima.

- Os animais de estimação pequenos também podem ser muito sensíveis às mudanças de temperatura localizadas nas proximidades dos fornos pirolíticos durante o funcionamento do programa de auto-limpeza pirolítica.
- As superfícies anti-aderentes de tachos, painéis, assadeiras, utensílios e outros objectos podem ser danificadas pela temperatura elevada da limpeza pirolítica dos fornos pirolíticos, assim como podem ser fonte de fumos nocivos em baixo grau.
- Os fumos libertados pelos fornos pirolíticos/resíduos de alimentos não são nocivos para pessoas, incluindo crianças e pessoas enfermas.

2.6 Luz interior



AVISO!

Risco de choque eléctrico.

- A lâmpada normal ou de halogénio utilizada neste aparelho destina-se apenas a aparelhos domésticos. Não a utilize para iluminação em casa.
- Antes de substituir a lâmpada, desligue o aparelho da corrente eléctrica.
- Utilize apenas lâmpadas com as mesmas especificações.

2.7 Assistência Técnica

- Contacte um Centro de Assistência Técnica Autorizado se for necessário reparar o aparelho.
- Utilize apenas peças de substituição originais.

2.8 Eliminação



AVISO!

Risco de ferimentos ou asfíxia.

- Desligue o aparelho da alimentação eléctrica.
- Corte o cabo de alimentação eléctrica do aparelho e elimine-o.

- Remova o trinco da porta para evitar que crianças ou animais de estimação fiquem presos no aparelho.

3. DESCRIÇÃO DO PRODUTO

3.1 Descrição geral

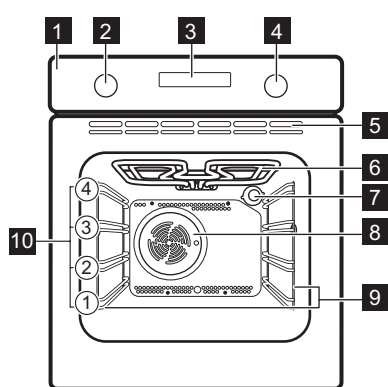

- 1 Painel de comandos
- 2 Botão das funções de aquecimento
- 3 Visor
- 4 Botão de comando (para a temperatura)
- 5 Saídas de ar da ventoinha de arrefecimento
- 6 Resistência
- 7 Lâmpada
- 8 Ventoinha
- 9 Apoio para prateleiras, amovível
- 10 Posições de prateleira

3.2 Acessórios

- **Prateleira em grelha**
Para recipiente de ir ao forno, forma de bolo, assados.
- **Tabuleiro para grelhar / assar**

Para cozer e assar ou como tabuleiro para recolher gordura.

- **Calhas telescópicas**
Para prateleiras e tabuleiros.

4. PAINEL DE COMANDOS

4.1 Botões

Campo do sensor / Botão	Função	Descrição
—	MENOS	Para selecionar o tempo.
⌚	RELÓGIO	Para selecionar uma função de relógio.
+	MAIS	Para selecionar o tempo.

4.2 Visor

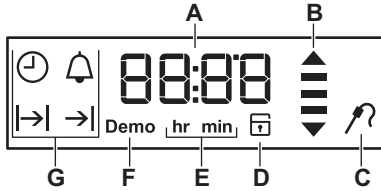

- A. Temporizador / Temperatura
- B. Indicador de calor residual e aquecimento
- C. Sonda térmica (apenas alguns modelos)
- D. Bloqueio da porta (apenas alguns modelos)
- E. Horas / minutos
- F. Modo Demo (apenas alguns modelos)
- G. Funções de relógio

5. ANTES DA PRIMEIRA UTILIZAÇÃO



AVISO!
Consulte os capítulos relativos à segurança.



Para acertar a hora do dia, consulte o capítulo “Funções de relógio”.

5.1 Limpeza inicial

Remova todos os acessórios e apoios para prateleiras amovíveis do forno.



Consulte o capítulo “Manutenção e limpeza”.

Limpe o forno e os acessórios antes da primeira utilização. Coloque os acessórios e os apoios para prateleiras amovíveis nas respectivas posições originais.

5.2 Pré-aquecimento

Pré-aqueça o forno vazio antes da primeira utilização.

1. Selecione a função . Selecione a temperatura máxima.
2. Deixe o forno funcionar durante 1 hora.
3. Selecione a função . Selecione a temperatura máxima.
4. Deixe o forno funcionar durante 15 minutos.
5. Desligue o forno e deixe-o arrefecer. Os acessórios podem ficar mais quentes do que o habitual. O forno pode emitir algum odor e fumo. Certifique-se de que a circulação de ar na divisão é suficiente.

6. UTILIZAÇÃO DIÁRIA









AVISO!
Consulte os capítulos relativos à segurança.



6.1 Botões retráteis

Para utilizar o aparelho, prima o botão. O botão fica saliente.

6.2 Funções do forno

Função do forno	Aplicação
0 Posição Off (desligado)	O forno está desligado.

Função do forno	Aplicação
 Cozedura ventilada	Para assar ou assar e cozer alimentos em mais do que uma posição de prateleira com a mesma temperatura de cozedura, sem transferência de sabores.
 Calor superior/inferior (Calor Superior/Inferior)	Para cozer e assar pratos numa posição de prateleira.
 Grelhador	Para grelhar alimentos planos e tostar pão.
 Grelhador Rápido	Para grelhar alimentos planos em grandes quantidades e para tostar pão.
 Grelhador Ventilado	Para assar aves ou peças de carne de grandes dimensões numa posição da grelha. Para gratinar e alourar.
 Aquecimento Inferior	Para cozer bolos com bases estaladiças e conservar alimentos.
 Carne	Para preparar assados muito tenros e suculentos.

Função do forno	Aplicação
 Ventilado	Esta função foi concebida para poupar energia durante a cozedura. Consulte as instruções de cozedura no capítulo “Sugestões e dicas”, Ventilado. A porta do forno deve estar fechada durante a cozedura, para que a função não seja interrompida e para garantir que o forno funciona com a máxima eficiência energética possível. Quando utilizar esta função, a temperatura na cavidade pode ser diferente da temperatura selecionada. O calor residual é utilizado. A potência de aquecimento pode ser reduzida. Para conhecer as recomendações gerais para poupança de energia, consulte “Poupança de energia” no capítulo “Eficiência energética”. Esta função foi utilizada para satisfazer a classe de eficiência energética de acordo com a norma EN 60350-1. Quando utilizar esta função, a lâmpada é desligada automaticamente após 30 segundos.
 Descongelar	Para descongelar alimentos (legumes e fruta). O tempo de descongelação depende da quantidade e do tamanho dos alimentos congelados.
 Pirólise	Para ativar a limpeza pirólítica do forno. Esta função queima a sujidade residual no forno.

6.3 Selecionar uma função de aquecimento





1. Rode o botão das funções de aquecimento para selecionar uma função de aquecimento.
 2. Rode o botão de comando para selecionar a temperatura.
- A lâmpada acende quando o forno está a funcionar.
3. Para desligar o forno, rode o botão das funções de aquecimento para a posição de desligado.

6.4 Indicador de aquecimento

Se ligar uma função do forno, as barras no visor  acendem uma a uma para indicar o aumento da temperatura do forno e desaparecem quando a temperatura diminui.

7. FUNÇÕES DE RELÓGIO



7.1 Tabela das funções de relógio

Função de relógio	Aplicação
 HORA DO DIA	Para ver ou alterar a hora do dia. Só pode alterar a hora do dia quando o forno está desligado.
 DURAÇÃO	Para definir o tempo de funcionamento do forno. Utilize apenas quando tiver uma função de aquecimento selecionada.
 FIM	Para definir quando o forno será desligado. Utilize apenas quando tiver uma função de aquecimento selecionada.
 INÍCIO DIFERIDO	Combinação das funções DURAÇÃO e FIM.
 CONTA-MINUTOS	Utilizado para definir uma contagem decrescente. Esta função não afeta o funcionamento do forno. Pode regular o CONTA-MINUTOS a qualquer momento, mesmo com o forno desligado.



Função de relógio	Aplicação
00:00 TEMPORIZADOR DA CONTAGEM CRESCENTE	Se não selecionar qualquer outra função de relógio, o TEMPORIZADOR DA CONTAGEM CRESCENTE indica automaticamente o tempo de funcionamento do forno. Ativa-se imediatamente quando o forno começa a aquecer. O Temporizador da Contagem Crescente não pode ser utilizado em conjunto com as funções: DURAÇÃO, FIM.

7.2 Acertar e alterar a hora

Quando o aparelho for ligado à corrente elétrica pela primeira vez, o visor apresenta **hr** e "**12:00**". "**12**" está intermitente.



1. Prima  ou  para acertar a hora.
2. Prima  para confirmar e definir os minutos.

O visor apresenta **min** e a hora definida. "**00**" está intermitente.





3. Prima  ou  para acertar os minutos.

4. Prima  para confirmar ou a hora do dia definida será guardada automaticamente após 5 segundos.

O visor apresenta a nova hora.

Para alterar a hora do dia, prima  repetidamente até o indicador da hora do dia  ficar intermitente no visor.





7.3 Definir a função DURAÇÃO

1. Selecione uma função de aquecimento.
2. Prima  várias vezes até que  fique intermitente.
3. Prima  ou  para definir os minutos e depois as horas. Prima  para confirmar.

Quando o tempo de Duração terminar, é emitido um sinal sonoro durante 2 minutos e  e o tempo definido ficam intermitentes no visor. O forno desliga-se automaticamente.

4. Prima qualquer botão ou abra a porta do forno para parar o sinal sonoro.
5. Rode o botão das funções de aquecimento para a posição de desligado.





7.4 Definir a função FIM

1. Selecione uma função de aquecimento.
2. Prima  várias vezes até que  fique intermitente.
3. Prima  ou  para definir as horas e depois os minutos. Prima  para confirmar.





À hora de Fim definida, é emitido um sinal sonoro durante 2 minutos e  e a hora definida ficam intermitentes no visor. O forno desliga-se automaticamente.

4. Prima qualquer botão ou abra a porta do forno para parar o sinal sonoro.
5. Rode o botão das funções de aquecimento para a posição de desligado.

7.5 Definir a função INÍCIO DIFERIDO

1. Selecione uma função de aquecimento.
2. Prima  várias vezes até que  fique intermitente.
3. Prima  ou  para definir os minutos e depois as horas para o tempo da DURAÇÃO. Prima  para confirmar.

O visor apresenta  intermitente.

4. Prima  ou  para definir as horas e depois os minutos para a hora de FIM. Prima  para confirmar. O visor apresenta  e a temperatura definida.





O forno liga-se automaticamente mais tarde, funciona durante o tempo da DURAÇÃO e desliga-se à hora de FIM definida.

À hora de FIM definida, é emitido um sinal sonoro durante 2 minutos e  e a hora definida ficam intermitentes no visor. O forno desliga-se.

5. Prima qualquer botão ou abra a porta do forno para parar o sinal sonoro.
6. Rode o botão das funções de aquecimento para a posição de desligado.

7.6 Regular o CONTA-MINUTOS

O Conta-Minutos pode ser definido quando o forno está ligado ou desligado.

1. Prima  várias vezes até que  fique intermitente.
2. Prima  ou  para definir os segundos e depois os minutos. Quando definir mais de 60 minutos, aparece **hr** intermitente no visor.
3. Defina as horas.
4. O CONTA-MINUTOS inicia automaticamente após 5 segundos. Quanto tiver decorrido 90% do tempo, é emitido um sinal sonoro.
5. Quando o tempo definido termina, é emitido um sinal sonoro durante 2 minutos. "00:00" e  ficam

intermitentes no visor. Prima qualquer botão para parar o sinal.

7.7 TEMPORIZADOR DA CONTAGEM CRESCENTE

Para reinicializar o Temporizador da Contagem Crescente, mantenha

premidos os botões \oplus e \ominus . O temporizador inicia uma nova contagem crescente.

8. UTILIZAR OS ACESSÓRIOS



AVISO!
Consulte os capítulos relativos à segurança.

8.1 Introduzir os acessórios

Prateleira em grelha:

Introduza a prateleira entre as barras-guia dos apoios para prateleiras e certifique-se de que os pés de apoio ficam para baixo.

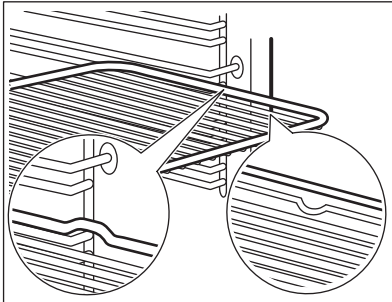

Tabuleiro para grelhar:

Introduza o tabuleiro para grelhar entre as barras-guia dos apoios para prateleiras.

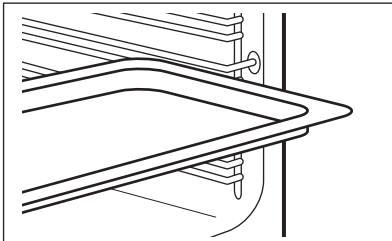

Prateleira em grelha e tabuleiro para grelharem conjunto:

Introduza o tabuleiro para grelhar entre as barras-guia dos apoios para

prateleiras e a prateleira em grelha sobre as barras diretamente acima.

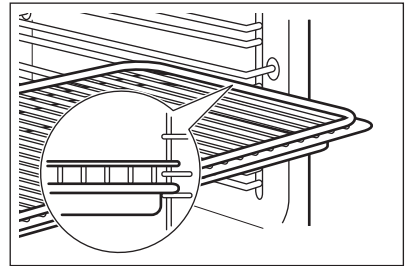

Um pequeno entalhe na parte inferior aumenta a segurança. Estes entalhes são também dispositivos anti-inclinação. A armação elevada à volta da prateleira impede que os recipientes deslizem para fora da prateleira.

8.2 Calhas telescópicas

Com as calhas telescópicas, pode colocar e remover as prateleiras mais facilmente.



CUIDADO!

Não lave as calhas telescópicas na máquina de lavar loiça. Não lubrifique as calhas telescópicas.

1. Retire as calhas telescópicas direita e esquerda.

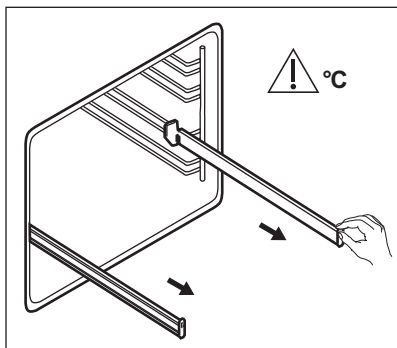

2. Coloque a prateleira em grelha nas calhas telescópicas e empurre-as cuidadosamente para o interior do forno.

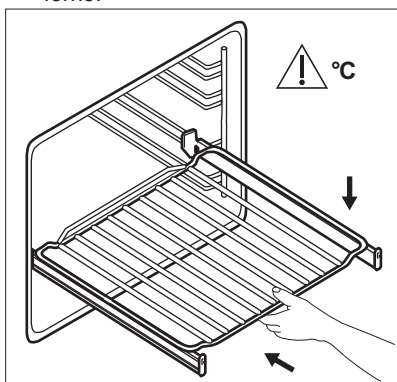

Certifique-se de que volta a colocar as calhas telescópicas totalmente no interior do forno antes de fechar a porta do forno.

8.3 Instalar as calhas telescópicas

Pode colocar as calhas telescópicas em qualquer nível.

9. FUNÇÕES ADICIONAIS

9.1 Utilizar o Bloqueio para Crianças

Quando o Bloqueio para Crianças está ativo, não é possível ativar o forno acidentalmente.

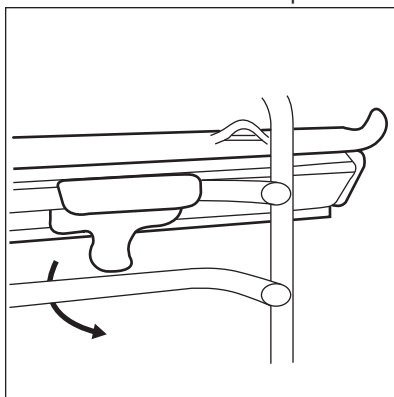

Certifique-se de que as duas calhas telescópicas estão no mesmo nível.

1. Instale as calhas telescópicas.



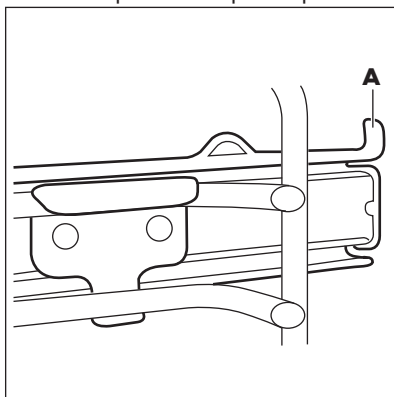

2. O batente (A) que se encontra numa das extremidades da calha telescópica deve apontar para cima.



1. Certifique-se de que o botão das funções do forno está na posição Off (desligado).
2. Prima continuamente  e  simultaneamente durante 2 segundos.

É emitido um sinal sonoro. O visor apresenta SAFE e . A porta é bloqueada.

 O visor apresenta o símbolo  quando a função Pirólise estiver a funcionar.

Para desativar o Bloqueio para Crianças, repita o passo 2.

9.2 Indicador de calor residual

Quando desligar o forno, o visor apresenta o indicador de calor residual  se a temperatura do forno for superior a 40 °C. Rode o botão da temperatura para a esquerda ou direita para ver a temperatura do forno.

9.3 Desativação automática

Por questões de segurança, o forno desativa-se automaticamente ao fim de algum tempo se estiver alguma função de aquecimento ativa e não houver alteração de regulação da temperatura do forno.

Temperatura (°C)	Tempo até à desativação (h)
30 - 115	12,5
120 - 195	8,5

Temperatura (°C)	Tempo até à desativação (h)
200 - 245	5,5
250	1,5

Após uma desativação automática, pressione qualquer botão para ativar o forno novamente.

 A desativação automática não funciona com as seguintes funções: Luz, Duração, Fim.

9.4 Ventoinha de arrefecimento

Quando o forno está a funcionar, a ventoinha de arrefecimento é activada automaticamente para manter as superfícies do forno frias. Se desligar o forno, a ventoinha de arrefecimento continua a funcionar até o forno arrefecer.

9.5 Termóstato de segurança

Se o forno for utilizado incorretamente ou tiver alguma anomalia, pode ocorrer um sobreaquecimento perigoso. Para evitar isso, o forno possui um termóstato de segurança que corta a alimentação elétrica. O forno volta a ativar-se automaticamente quando a temperatura baixar.

10. SUGESTÕES E DICAS

 **AVISO!** Consulte os capítulos relativos à segurança.

 A temperatura e os tempos de cozedura indicados nas tabelas são apenas valores de referência. Dependem das receitas, da qualidade e da quantidade dos ingredientes utilizados.

10.1 Recomendações para cozinhar

O forno possui quatro posições de prateleira.

Conte as posições de prateleira a partir do fundo do forno

O forno pode ter um processo para cozer ou assar diferente do forno que utilizava anteriormente. As tabelas em baixo indicam regulações de temperatura, tempos de cozedura e posições de prateleira para algumas receitas comuns.

Se não encontrar as regulações para alguma receita específica, procure uma semelhante.

O forno possui um sistema especial que faz circular o ar e renova constantemente o vapor. Este sistema permite cozinhar num ambiente a vapor e manter os alimentos macios por dentro e estaladiços por fora. Diminui o tempo de cozedura e o consumo de energia.

Cozer bolos

Não abra a porta do forno até ter decorrido 3/4 do tempo de cozedura.

Se utilizar dois tabuleiros para assar em simultâneo, mantenha um nível vazio entre os mesmos.

Cozinhar carne e peixe

Utilize um tabuleiro para grelhar quando cozinhar alimentos muito gordurosos, para evitar que o forno fique com manchas que podem ser permanentes.

Deixe a carne repousar cerca de 15 minutos antes de a cortar, para não perder os sucos.

Para evitar demasiado fumo no forno quando assar, coloque um pouco de água no tabuleiro para grelhar. Para evitar a condensação de fumo, acrescente água sempre que ele seque.

Tempos de cozedura

Os tempos de cozedura dependem do tipo de alimento, da consistência e do volume.

No início, monitorize o desempenho quando cozinhar. Quando utilizar este aparelho, procure as melhores regulações (grau de cozedura, tempo de cozedura, etc.) para os seus recipientes e para as suas receitas e quantidades.

10.2 Tabela para cozer e assar

Bolos

Alimento	Aquecimento inferior/superior		Cozedura ventilada		Tempo (min.)	Comentários
	Temperatura (°C)	Posição de prateleira	Temperatura (°C)	Posição de prateleira		
Receitas batidas	170	2	165	2 (1 e 3)	45 - 60	Em forma de bolo
Massa amanteigada	170	2	160	2 (1 e 3)	20 - 30	Em forma de bolo
Cheesecake buttermilk	170	1	165	2	70 - 80	Em forma de bolo de 26 cm
Bolo de maçã (tarte de maçã)	170	1	160	2 (1 e 3)	80 - 100	Em duas formas de bolo de 20 cm ou numa prateleira em grelha
Strudel	175	2	150	2	60 - 80	Em tabuleiro para assar

Alimento	Aquecimento inferior/superior		Cozedura ventilada		Tempo (min.)	Comentários
	Temperatura (°C)	Posição de prateleira	Temperatura (°C)	Posição de prateleira		
Tarte de compota	170	2	160	2 (1 e 3)	30 - 40	Em forma de bolo de 26 cm
Bolo de fruta	170	2	155	2	50 - 60	Em forma de bolo de 26 cm
Pão-de-ló (sem gordura)	170	2	160	2	90 - 120	Em forma de bolo de 26 cm
Bolo de Natal / Bolo de fruta rico	170	2	160	2	50 - 60	Em forma de bolo de 20 cm
Bolo de ameixa ¹⁾	170	2	165	2	20 - 30	Em forma de pão
Bolos pequenos	170	3	166	3 (1 e 3)	25 - 35	Em tabuleiro para assar
Biscoitos ¹⁾	150	3	140	3 (1 e 3)	30 - 35	Em tabuleiro para assar
Merenques	100	3	115	3	35 - 40	Em tabuleiro para assar
Pães de leite ¹⁾	190	3	180	3	80 - 100	Em tabuleiro para assar
Massa para éclairs e profiteoles ¹⁾	190	3	180	3 (1 e 3)	15 - 20	Em tabuleiro para assar
Tartes planas	180	3	170	2	25 - 35	Em forma de bolo de 20 cm

Alimento	Aquecimento inferior/superior		Cozedura ventilada		Tempo (min.)	Comentários
	Temperatura (°C)	Posição de prateleira	Temperatura (°C)	Posição de prateleira		
Bolo de duas camadas	180	1 ou 2	170	2	45 - 70	Esquerda + direita em forma de bolo de 20 cm
Bolo de fruta rico	160	1	150	2	110 - 120	Em forma de bolo de 24 cm
Bolo de duas camadas ¹⁾	170	1	160	1	50 - 60	Em forma de bolo de 20 cm

¹⁾ Pré-aqueça o forno durante 10 minutos.

Pão e Pizza

Alimento	Aquecimento inferior/superior		Cozedura ventilada		Tempo (min.)	Comentários
	Temperatura (°C)	Posição de prateleira	Temperatura (°C)	Posição de prateleira		
Pão branco ¹⁾	190	1	195	1	60 - 70	1 - 2 peças, 500 g cada peça
Pão de centeio	190	1	190	1	30 - 45	Em forma de pão
Pãezinhos ¹⁾	190	2	180	2 (1 e 3)	25 - 40	6 - 8 pãezinhos em tabuleiro para assar
Pizza ¹⁾	190	1	190	1	20 - 30	Em tabuleiro para grelhar
Scones ¹⁾	200	3	190	2	10 - 20	Em tabuleiro para assar

¹⁾ Pré-aqueça o forno durante 10 minutos.

Flans

Alimento	Aquecimento inferior/superior		Cozedura ventilada		Tempo (min.)	Comentários
	Temperatura (°C)	Posição de prateleira	Temperatura (°C)	Posição de prateleira		
Flan de massa	180	2	180	2	40 - 50	Em forma
Flan de vegetais	200	2	200	2	45 - 60	Em forma
Quiches	190	1	190	1	40 - 50	Em forma
Lasanha	200	2	200	2	25 - 40	Em forma
Canelones	200	2	200	2	25 - 40	Em forma
Pudim Yorkshirre ¹⁾	220	2	210	2	20 - 30	6 formas de pudim

1) Pré-aqueça o forno durante 10 minutos.

Carne

Alimento	Aquecimento inferior/superior		Cozedura ventilada		Tempo (min.)	Comentários
	Temperatura (°C)	Posição de prateleira	Temperatura (°C)	Posição de prateleira		
Carne de vaca	200	2	190	2	50 - 70	Na prateleira em grelha com tabuleiro para grelhar
Porco	180	2	180	2	90 - 120	Na prateleira em grelha com tabuleiro para grelhar
Vitela	190	2	175	2	90 - 120	Na prateleira em grelha com tabuleiro para grelhar

Alimento	Aquecimento inferior/superior		Cozedura ventilada		Tempo (min.)	Comentários
	Temperatura (°C)	Posição de prateleira	Temperatura (°C)	Posição de prateleira		
Carne assada (mal passada)	210	2	200	2	44 - 50	Na prateleira em grelha com tabuleiro para grelhar
Carne assada (média)	210	2	200	2	51 - 55	Na prateleira em grelha com tabuleiro para grelhar
Carne assada (bem passada)	210	2	200	2	55 - 60	Na prateleira em grelha com tabuleiro para grelhar
Pá de porco	180	2	170	2	120 - 150	Em tabuleiro para grelhar
Lombo de porco	180	2	160	2	100 - 120	2 pedaços no tabuleiro para grelhar
Borrego	190	2	190	2	110 - 130	Perna
Frango	200	2	200	2	70 - 85	Inteiro
Peru	180	1	160	1	210 - 240	Inteiro
Pato	175	2	160	2	120 - 150	Inteiro
Ganso	175	1	160	1	150 - 200	Inteiro
Coelho	190	2	175	2	60 - 80	Em pedaços
Lebre	190	2	175	2	150 - 200	Em pedaços
Faisão	190	2	175	2	90 - 120	Inteiro

Peixe

Alimento	Aquecimento inferior/superior		Cozedura ventilada		Tempo (min.)	Comentários
	Temperatura (°C)	Posição de prateleira	Temperatura (°C)	Posição de prateleira		
Truta / Dourada	190	2	175	2 (1 e 3)	40 - 55	3 - 4 peixes
Atum / Salmão	190	2	175	2 (1 e 3)	35 - 60	4 - 6 filetes

10.3 Grelhador

Regule a temperatura para 250 °C.

Pré-aqueça o forno durante 10 minutos.

Utilize a terceira posição de prateleira.

Alimento	Quantidade		Tempo (min.)	
	Peças	Quantidade (kg)	1.º lado	2.º lado
Bifes do lombo	4	0,8	12 - 15	12 - 14
Bifes de vaca	4	0,6	10 - 12	6 - 8
Salsichas	8	-	12 - 15	10 - 12
Costeletas de porco	4	0,6	12 - 16	12 - 14
Frango (cortado em 2)	2	1	30 - 35	25 - 30
Espetadas	4	-	10 - 15	10 - 12
Peito de frango	4	0,4	12 - 15	12 - 14
Hambúrguer	6	0,6	20 - 30	-
Filete de peixe	4	0,4	12 - 14	10 - 12
Sandes tostadas	4 - 6	-	5 - 7	-
Tosta	4 - 6	-	2 - 4	2 - 3

10.4 Grelhador Ventilado

Utilize a terceira posição de prateleira.

Selecione a temperatura máxima de 200 °C.

Alimento	Quantidade		Tempo (min.)	
	Peças	(kg)	1.º lado	2.º lado
Rolo de carne (peru)	1	1	30 - 40	20 - 30
Frango (cortado em dois)	2	1	25 - 30	20 - 30
Coxas de frango	6	-	15 - 20	15 - 18
Codornizes	4	0,5	25 - 30	20 - 25
Gratinado de legumes	-	-	20 - 25	-
Vieiras	-	-	15 - 20	-
Cavala	2 - 4	-	15 - 20	10 - 15
Peixe em posta	4 - 6	0,8	12 - 15	8 - 10

10.5 Ventilado



Para obter os melhores resultados, siga as sugestões indicadas na tabela abaixo.

Alimento	Acessórios	Temperatura (°C)	Posição de prateleira	Tempo (min.)
Pãezinhos doces, 12 unidades	tabuleiro para assar ou tabuleiro para recolha de gorduras	180	2	35 - 40
Pãezinhos, 9 unidades	tabuleiro para assar ou tabuleiro para recolha de gorduras	180	2	35 - 40
Pizza, congelada, 0,35 kg	prateleira em grelha	220	2	35 - 40
Torta suíça	tabuleiro para assar ou tabuleiro para recolha de gorduras	170	2	30 - 40
Brownie	tabuleiro para assar ou tabuleiro para recolha de gorduras	180	2	30 - 40

Alimento	Acessórios	Temperatura (°C)	Posição de prateleira	Tempo (min.)
Soufflé, 6 unidades	formas pequenas de cerâmica na prateleira em grelha	200	3	30 - 40
Base de flan de massa batida	forma de base de flan na prateleira em grelha	170	2	20 - 30
Bolo Victoria	assadeira na prateleira em grelha	170	2	35 - 45
Peixe escalfado, 0,3 kg	tabuleiro para assar ou tabuleiro para recolha de gorduras	180	3	35 - 45
Peixe inteiro, 0,2 kg	tabuleiro para assar ou tabuleiro para recolha de gorduras	180	3	35 - 45
Filetes de peixe, 0,3 kg	forma de piza na prateleira em grelha	180	3	35 - 45
Carne escalfada, 0,25 kg	tabuleiro para assar ou tabuleiro para recolha de gorduras	200	3	40 - 50
Shashlik, 0,5 kg	tabuleiro para assar ou tabuleiro para recolha de gorduras	200	3	25 - 35
Biscoitos, 16 unidades	tabuleiro para assar ou tabuleiro para recolha de gorduras	180	2	20 - 30
Maçapão, 20 unidades	tabuleiro para assar ou tabuleiro para recolha de gorduras	180	2	40 - 45
Queques, 12 unidades	tabuleiro para assar ou tabuleiro para recolha de gorduras	170	2	30 - 40
Pastelaria salgada, 16 unidades	tabuleiro para assar ou tabuleiro para recolha de gorduras	170	2	35 - 45
Biscoitos de massa fina, 20 unidades	tabuleiro para assar ou tabuleiro para recolha de gorduras	150	2	40 - 50
Tarteletes, 8 unidades	tabuleiro para assar ou tabuleiro para recolha de gorduras	170	2	20 - 30

Alimento	Acessórios	Temperatura (°C)	Posição de prateleira	Tempo (min.)
Legumes escalfados, 0,4 kg	tabuleiro para assar ou tabuleiro para recolha de gorduras	180	3	35 - 40
Omeleta de legumes	forma de piza na prateleira em grelha	200	3	30 - 45
Legumes, mediterrânicos, 0,7 kg	tabuleiro para assar ou tabuleiro para recolha de gorduras	180	4	35 - 40

10.6 Descongelar

Alimento	Quantidade (kg)	Tempo de descongelamento (min.)	Tempo extra de descongelamento (min.)	Comentários
Frango	1,0	100 - 140	20 - 30	Coloque o frango sobre um pires virado ao contrário e este sobre um prato grande. Vire a meio do tempo.
Carne	1,0	100 - 140	20 - 30	Vire a meio do tempo.
Carne	0,5	90 - 120	20 - 30	Vire a meio do tempo.
Truta	0,15	25 - 35	10 - 15	-
Morangos	0,3	30 - 40	10 - 20	-
Manteiga	0,25	30 - 40	10 - 15	-
Natas	2 x 0,2	80 - 100	10 - 15	Também é possível bater as natas quando ainda estão ligeiramente congeladas.
Gateau	1,4	60	60	-

10.7 Informação para testes

Testes de acordo com a norma IEC 60350-1.

Alimento	Função	Acessórios	Posição de prateleira	Temperatura (°C)	Tempo (min.)	Comentários
Bolo pequeno	Calor superior/inferior	Tabuleiro para assar	3	170	20 - 30	Coloque 20 bolos pequenos por tabuleiro.
Tarte de maçã	Calor superior/inferior	Prateleira em grelha	1	170	80 - 120	Utilize 2 formas (20 cm de diâmetro), desfazadas diagonalmente.
Pão-de-ló	Calor superior/inferior	Prateleira em grelha	2	170	35 - 45	Utilize uma forma de bolo (26 cm de diâmetro).
Massa amanteigada	Calor superior/inferior	Tabuleiro para assar	3	150	20 - 35	Pré-aqueça o forno durante 10 minutos.
Tosta 4 - 6 unidades	Grelhador	Prateleira em grelha	3	máx.	2 - 4 minutos para o primeiro lado; 2 - 3 minutos para o segundo lado	Pré-aqueça o forno durante 3 minutos.
Hambúrguer de vaca 6 unidades, 0,6 kg	Grelhador	Prateleira em grelha e tabuleiro de recolha de gorduras	3	máx.	20 - 30	Coloque a prateleira em grelha no terceiro nível e o tabuleiro de recolha de gorduras no segundo nível do forno. Vire os alimentos a meio do tempo de cozedura. Pré-aqueça o forno durante 3 minutos.

11. MANUTENÇÃO E LIMPEZA



AVISO!
Consulte os capítulos relativos à segurança.

11.1 Notas sobre a limpeza

Limpe a parte da frente do forno com um pano macio, água morna e um agente de limpeza suave.

Para limpar as superfícies de metal, utilize um produto de limpeza próprio.

Após cada utilização, limpe o interior do forno. A acumulação de gordura ou outros resíduos de alimentos pode resultar num incêndio. O risco é superior no tabuleiro para grelhados.

Limpe todos os acessórios do forno após cada utilização e deixe-os secar. Utilize um pano macio com água quente e um agente de limpeza. Não lave os acessórios na máquina de lavar loiça.

Limpe a sujidade persistente com um produto de limpeza especial para forno.

Se tiver acessórios anti aderentes, não os limpe com agentes de limpeza agressivos ou objetos afiados, nem na máquina de lavar loiça. Pode danificar o revestimento anti-aderente.

Pode ocorrer condensação de humidade no forno ou nos painéis de vidro da porta. Para diminuir a condensação, ligue o forno pelo menos 10 minutos antes de começar a cozinhar. Limpe a humidade da cavidade após cada utilização.

11.2 Fornos de aço inoxidável ou alumínio

Limpe a porta do forno apenas com um pano húmido ou uma esponja húmida. Seque com um pano macio.

Nunca utilize esfregões de palha-de-aço, ácidos ou materiais abrasivos, porque podem danificar a superfície do forno. Limpe o painel de comandos do forno com as mesmas precauções.

11.3 Remover os apoios para prateleiras

Para limpar o forno, remova os apoios para prateleiras.



CUIDADO!

Tenha cuidado quando remover os apoios para prateleiras.

1. Puxe a parte da frente do apoio para prateleiras para fora da parede lateral.

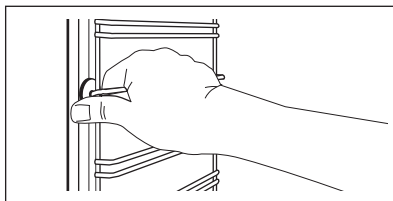

2. Puxe a parte de trás do apoio para prateleiras para fora da parede lateral e retire-o.

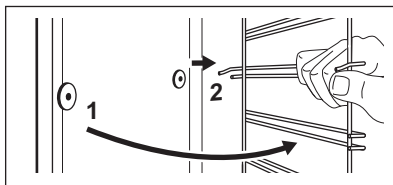

Instale os acessórios removidos na sequência inversa.



Os pinos de fixação das calhas telescópicas devem ficar virados para a parte da frente.

11.4 Pirólise



CUIDADO!

Remova todos os acessórios e apoios para prateleiras amovíveis.



Não inicie a Pirólise se não tiver fechado totalmente a porta do forno. Em alguns modelos, o visor apresenta "C3" quando este erro ocorre.



AVISO!

O aparelho fica muito quente. Existe o risco de queimaduras.





CUIDADO!

Se existirem outros aparelhos instalados no mesmo armário, não os utilize enquanto estiver a utilizar a função Pirólise. Isso pode danificar o aparelho.

1. Remova a sujidade mais difícil à mão.
2. Limpe o lado interior da porta com água quente para evitar a queima de resíduos devido ao ar quente.
3. Selecciona a função Pirólise. Consulte "Funções do forno".

↳ está intermitente.



4. Pode utilizar a função Fim para atrasar o início do processo de limpeza.
5. Prima  ou rode o botão da temperatura no sentido horário para iniciar o processo de limpeza. Duração do processo: 2 h. Durante a Pirólise, a lâmpada do forno está apagada.

Quando o forno estiver à temperatura seleccionada, a porta é trancada. O visor apresenta o símbolo  e as barras do indicador de calor até a porta ser destrancada.

11.5 Aviso de limpeza

Para lhe lembrar que é necessário efetuar uma pirólise, a indicação PYR aparece intermitente no visor durante 10 segundos após cada ativação e cada desativação do forno.

O aviso de limpeza apaga-se:

- após a conclusão da pirólise.
- se premir  e  ao mesmo tempo enquanto PYR estiver intermitente no visor.

11.6 Retirar e instalar a porta

A porta do forno tem quatro painéis de vidro. Pode remover a porta do forno e os painéis de vidro internos para os limpar. Leia toda a secção de instruções "Retirar e instalar a porta" antes de retirar os painéis de vidro.

-  A porta do forno pode fechar se tentar remover os painéis de vidro antes de remover a porta do forno.



CUIDADO!

Não utilize o forno sem os painéis de vidro.

1. Abra a porta totalmente e segure nas duas dobradiças.

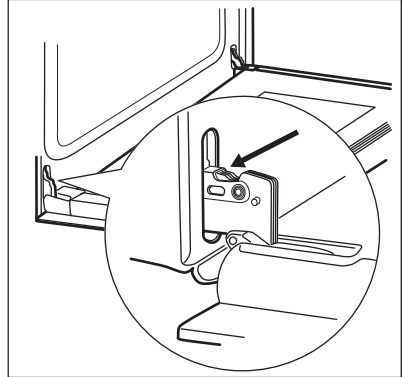

2. Levante e rode totalmente as alavancas nas duas dobradiças.

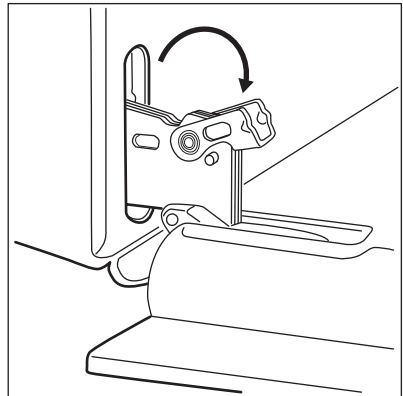

3. Feche a porta do forno até meio, parando na primeira posição de abertura. Em seguida, levante e puxe a porta para si e remova-a dos encaixes.

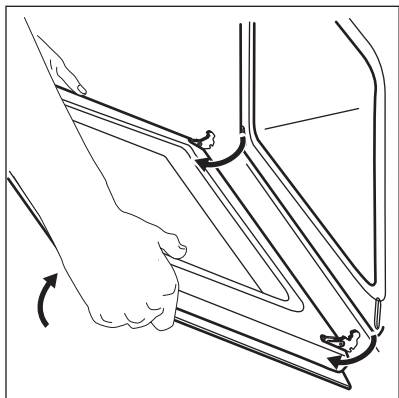

4. Coloque a porta numa superfície estável protegida por um pano macio.

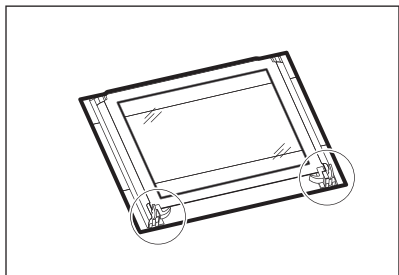

5. Liberte o sistema de bloqueio para remover os painéis de vidro.

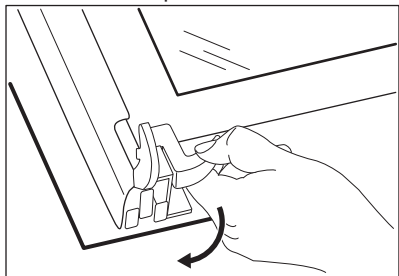

6. Rode os dois fixadores 90° e remova-os do respetivo local.

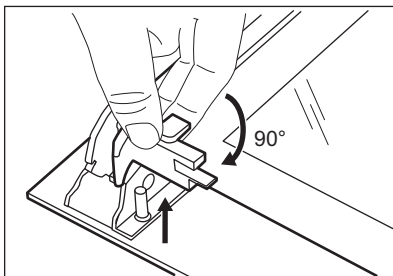

7. Comece por levantar os painéis de vidro com cuidado e depois retire-os, um a um. Comece pelo painel superior.

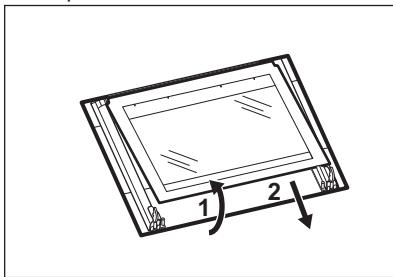

8. Lave os painéis de vidro com água e detergente. Seque cuidadosamente os painéis de vidro. Não lave os painéis de vidro na máquina de lavar loiça.

Quando terminar a limpeza, instale os painéis de vidro e a porta do forno.

Certifique-se de que coloca os painéis de vidro (A, B e C) pela ordem correta. Preste atenção ao símbolo / à impressão no lado do painel de vidro. Os painéis de vidro são diferentes para facilitar a desmontagem e a montagem.

O friso da porta emite um clique ao ser bem instalado.

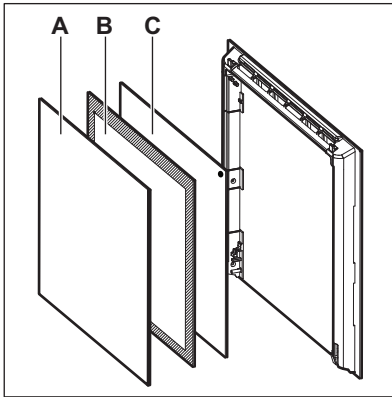

Certifique-se de que instala o painel de vidro do meio corretamente no respetivo local.

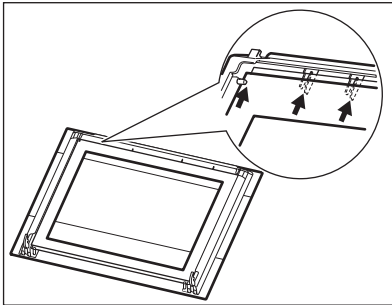

11.7 Substituir a lâmpada



AVISO!

Risco de choque eléctrico.
A lâmpada pode estar quente.

1. Desligue o forno.
Aguarde até o forno estar frio.
2. Desligue o forno da alimentação eléctrica.
3. Coloque um pano no fundo da cavidade.

Lâmpada posterior

1. Rode a tampa de vidro da lâmpada para a remover.
2. Limpe a tampa de vidro.
3. Substitua a lâmpada por uma lâmpada adequada, resistente ao calor até 300 °C.
4. Instale a tampa de vidro.

12. RESOLUÇÃO DE PROBLEMAS







AVISO!

Consulte os capítulos relativos à segurança.

12.1 O que fazer se...

Problema	Causa possível	Solução
Não consegue ativar ou utilizar o forno.	O forno não está ligado à corrente eléctrica ou não está ligado corretamente.	Verifique se o forno está ligado corretamente à corrente eléctrica (consulte o diagrama de ligações se disponível).
O forno não aquece.	O forno está desativado.	Active o forno.
O forno não aquece.	O relógio não está certo.	Acerte o relógio.

Problema	Causa possível	Solução
O forno não aquece.	As definições necessárias não estão configuradas.	Certifique-se de que as definições estão corretas.
O forno não aquece.	A desativação automática foi acionada.	Consulte “Desativação automática”.
O forno não aquece.	O Bloqueio para Crianças está ativado.	Consulte “Utilizar o Bloqueio para Crianças”.
O forno não aquece.	O disjuntor está desligado.	Certifique-se de que o disjuntor é a causa da anomalia. Se o disjuntor disparar diversas vezes, contacte um electricista qualificado.
A lâmpada não funciona.	A lâmpada está avariada.	Substitua a lâmpada.
A preparação dos pratos demora demasiado tempo ou estes cozinham demasiado depressa.	A temperatura do forno é demasiado elevada ou demasiado baixa.	Ajuste a temperatura conforme necessário. Siga os conselhos dados no manual do utilizador.
Há vapor e água condensada sobre os alimentos e no compartimento do forno.	Deixou um prato no forno demasiado tempo.	Não deixe os pratos no forno por um período de tempo superior a 15 - 20 minutos após o fim da cozedura.
O visor apresenta “C3”.	A função de limpeza não funciona. A porta não está totalmente fechada ou o bloqueio da porta está danificado.	Feche totalmente a porta.
O visor apresenta “F102”.	<ul style="list-style-type: none"> • Não fechou totalmente a porta. • O bloqueio da porta está avariado. 	<ul style="list-style-type: none"> • Feche totalmente a porta. • Desligue o forno no fusível ou no disjuntor do quadro elétrico da sua casa e ligue-o novamente. • Se o visor apresentar “F102” novamente, contacte o Departamento de Apoio ao Cliente.

Problema	Causa possível	Solução
O visor apresenta um código de erro que não está nesta tabela.	Existe uma anomalia eléctrica.	<ul style="list-style-type: none"> • Desligue o forno no fusível ou no disjuntor do quadro eléctrico da sua casa e ligue-o novamente. • Se o visor continuar a indicar o mesmo código de erro, contacte o Departamento de Apoio ao Cliente.
O aparelho ativa-se mas não aquece. A ventoinha não funciona. O visor apresenta " Demo ".	O modo Demo está ativado.	<ol style="list-style-type: none"> 1. Desactive o forno. 2. Mantenha premido o botão . 3. O primeiro dígito do visor e o indicador Demo começam a piscar. 4. Introduza o código 2468 premindo os botões  ou  para alterar os valores e prima  para confirmar. 5. O dígito seguinte começa a piscar. 6. O modo Demo é desactivado quando o último dígito for confirmado se o código estiver correcto.

12.2 Dados para a Assistência Técnica

Se não conseguir encontrar uma solução para o problema, contacte o concessionário ou um Centro de Assistência Técnica Autorizado.

Os dados de contacto do Centro de Assistência Técnica encontram-se na

placa de características. A placa de características está na moldura frontal da cavidade do forno. Não remova a placa de características da cavidade do forno.

Recomendamos que anote os dados aqui:	
Modelo (MOD.)
Número do produto (PNC)
Número de série (S.N.)

13. INSTALAÇÃO



AVISO!
Consulte os capítulos relativos à segurança.

13.1 Encastre

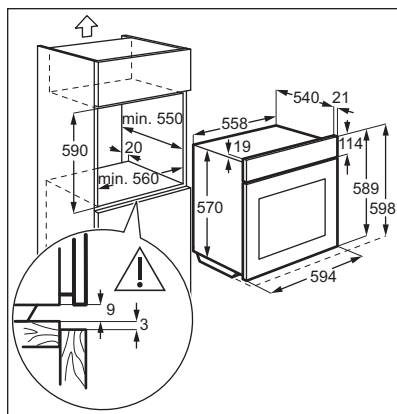
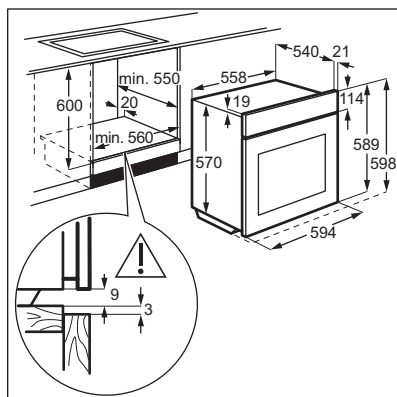

13.2 Fixação do aparelho num móvel

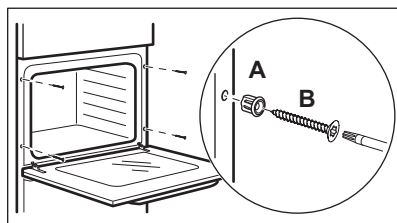

13.3 Instalação eléctrica



O fabricante não se responsabiliza por problemas causados pelo não cumprimento das precauções de segurança indicadas nos capítulos relativos à segurança.

Este aparelho é fornecido apenas com um cabo de alimentação.

13.4 Cabo

Tipos de cabos aplicáveis para instalação ou substituição:

H07 RN-F, H05 RN-F, H05 RRF, H05 VV-F, H05 V2V2-F (T90), H05 BB-F

Para informações sobre a secção do cabo, consulte a potência total na placa de características. Também pode consultar a tabela:

Potência total (W)	Secção do cabo (mm ²)
máximo de 1380	3 x 0.75
máximo de 2300	3 x 1
máximo de 3680	3 x 1.5

O cabo de terra (cabo verde/amarelo) tem de ser 2 cm mais comprido do que os cabos de fase e neutro (cabos azul e castanho).

14. EFICIÊNCIA ENERGÉTICA

14.1 Ficha de produto e informação de acordo com a directiva da UE 65-66/2014

Nome do fornecedor	Electrolux
Identificação do modelo	EZC2430AOX
Índice de eficiência energética	81.0
Classe de eficiência energética	A+
Consumo de energia com uma carga normal, modo convencional	0.87 kWh/ciclo
Consumo de energia com uma carga normal, modo ventilado	0.64 kWh/ciclo
Número de cavidades	1
Fonte de calor	Electricidade
Volume	57 l
Tipo de forno	Forno de encastrar
Peso	35.3 kg

EN 60350-1 - Aparelhos eléctricos domésticos para cozinhar - Parte 1: Placas, fornos, fornos a vapor e grelhadores - Métodos de medição do desempenho.

14.2 Poupança de energia



O forno possui funções que ajudam a poupar energia nos cozinhados de todos os dias.

Sugestões gerais

Certifique-se de que a porta do forno está bem fechada quando o forno estiver a funcionar. Não abra a porta do forno muitas vezes durante o funcionamento. Mantenha a junta da porta limpa e certifique-se de que está bem fixa na posição correta.

Utilize recipientes de metal para melhorar a poupança de energia.

Sempre que possível, não pré-aqueça o forno antes de colocar os alimentos.

No caso de cozeduras com duração superior a 30 minutos, reduza a

temperatura do forno para o mínimo nos últimos 3-10 minutos, dependendo da duração da cozedura. O calor residual no interior do forno concluirá a cozedura.

Utilize o calor residual para aquecer outros pratos.

Quando preparar vários pratos de uma vez, reduza ao mínimo possível os intervalos entre cozeduras.

Cozinhar com a ventoinha

Sempre que possível, utilize as funções de aquecimento que utilizam a ventoinha, para poupar energia.

Calor residual

Em algumas funções do forno, se for ativado um programa com seleção de Duração ou Fim tempo e o tempo de cozedura for superior a 30 minutos, as resistências são desativadas automaticamente antes do fim do tempo.

A ventoinha e a lâmpada continuam ligadas.

Manter os alimentos quentes

Para utilizar o calor residual para manter uma refeição quente, selecione a

regulação de temperatura mais baixa possível. O visor apresenta o indicador de calor residual ou a temperatura.

Ventilado

Função concebida para poupar energia durante a cozedura.

Quando utilizar esta função, a lâmpada é desligada automaticamente após 30 segundos.

15. PREOCUPAÇÕES AMBIENTAIS

Recicle os materiais que apresentem o símbolo . Coloque a embalagem nos contentores indicados para reciclagem. Ajude a proteger o ambiente e a saúde pública através da reciclagem dos aparelhos eléctricos e electrónicos. Não elimine os aparelhos que tenham o

símbolo  juntamente com os resíduos domésticos. Coloque o produto num ponto de recolha para reciclagem local ou contacte as suas autoridades municipais.

CONTENIDO

- 1. INFORMACIÓN SOBRE SEGURIDAD..... 36
- 2. INSTRUCCIONES DE SEGURIDAD.....37
- 3. DESCRIPCIÓN DEL PRODUCTO..... 41
- 4. PANEL DE MANDOS..... 41
- 5. ANTES DEL PRIMER USO..... 42
- 6. USO DIARIO..... 42
- 7. FUNCIONES DEL RELOJ..... 44
- 8. USO DE LOS ACCESORIOS..... 46
- 9. FUNCIONES ADICIONALES..... 47
- 10. CONSEJOS..... 48
- 11. MANTENIMIENTO Y LIMPIEZA..... 57
- 12. SOLUCIÓN DE PROBLEMAS..... 61
- 13. INSTALACIÓN..... 63
- 14. EFICACIA ENERGÉTICA..... 65

PENSAMOS EN USTED

Gracias por adquirir un aparato Electrolux. Ha escogido un producto que contiene décadas de experiencia e innovación profesionales. Ingenioso y elegante, se ha diseñado pensando en usted. Así pues, siempre que lo utilice, puede tener la seguridad de que conseguirá excelentes resultados.

Bienvenido a Electrolux.

Consulte en nuestro sitio web:



Obtener consejos, folletos, soluciones a problemas e información de servicio:
www.electrolux.com/webselfservice



Registrar su producto para recibir un mejor servicio:
www.registerelectrolux.com



Adquirir accesorios, artículos de consumo y recambios originales para su aparato:
www.electrolux.com/shop

ATENCIÓN Y SERVICIO AL CLIENTE

Le recomendamos que utilice recambios originales.

Al contactar con nuestro centro autorizado de servicio técnico, cerciőrese de tener la siguiente informaci3n a mano: Modelo, PNC, N3mero de serie.

La informaci3n se puede encontrar en la placa de caracteristicas.

 Advertencia / Precauci3n-Informaci3n sobre seguridad

 Informaci3n general y consejos

 Informaci3n sobre el medio ambiente

Salvo modificaciones.

1. ⚠ INFORMACIÓN SOBRE SEGURIDAD

Antes de instalar y utilizar el aparato, lea atentamente las instrucciones facilitadas. El fabricante no se hace responsable de lesiones o daños producidos como resultado de una instalación o un uso incorrectos: Conserve siempre estas instrucciones en lugar seguro y accesible para futuras consultas.

1.1 Seguridad de niños y personas vulnerables

- Este aparato puede ser utilizado por niños de 8 años en adelante y personas cuyas capacidades físicas, sensoriales o mentales estén disminuidas o que carezcan de la experiencia y conocimientos suficientes para manejarlo, siempre que cuenten con las instrucciones o la supervisión sobre el uso del electrodoméstico de forma segura y comprendan los riesgos.
- Es necesario mantener alejados a los niños entre 3 y 8 años, así como a las personas con minusvalías importantes y complejas, salvo que estén bajo supervisión continua.
- Es necesario mantener alejados a los niños de menos de 3 años salvo que estén bajo supervisión continua.
- No deje que los niños jueguen con el aparato.
- Mantenga todo el material de embalaje fuera del alcance de los niños y deséchelo de forma adecuada.
- Mantenga a los niños y mascotas alejados del aparato cuando esté funcionando o se esté enfriando. Las piezas accesibles están calientes.
- Si este aparato tiene un bloqueo de seguridad para niños, debe activarlo.
- La limpieza y mantenimiento de usuario del aparato no podrán ser realizados por niños sin supervisión.

1.2 Seguridad general

- Solo un electricista cualificado puede instalar este aparato y sustituir el cable.

- **ADVERTENCIA:** El aparato y las piezas accesibles se calientan mucho durante el funcionamiento. Preste mucha atención para no tocar las resistencias.
- Utilice siempre guantes de horno cuando introduzca o retire accesorios o utensilios refractarios.
- Antes de realizar tareas de mantenimiento, desenchufe el aparato de la red eléctrica.
- Asegúrese de que el aparato está desconectado antes de reemplazar la lámpara con el fin de impedir que se produzca una descarga eléctrica.
- No utilice un limpiador a vapor para limpiar el aparato.
- No utilice limpiadores abrasivos ásperos ni rascadores de metal afilado para limpiar la puerta de cristal si no quiere arañar su superficie, lo que podría hacer que el cristal se hiciese añicos.
- Si el cable de alimentación eléctrica sufre algún daño, el fabricante, su servicio técnico autorizado o un profesional cualificado tendrán que cambiarlo para evitar riesgos eléctricos.
- La acumulación excesiva de líquidos debe retirarse antes de la limpieza pirolítica. Saque todas las piezas del horno.
- Para quitar los carriles laterales, tire primero del frontal del carril y luego separe el extremo trasero de las paredes. Coloque los carriles laterales en el orden inverso.

2. INSTRUCCIONES DE SEGURIDAD

2.1 Instalación



ADVERTENCIA!

Sólo un técnico cualificado puede instalar el aparato.

- Retire todo el embalaje.
- No instale ni utilice un aparato dañado.
- Siga las instrucciones de instalación suministradas con el aparato.
- Tenga cuidado al mover el aparato, porque es pesado. Utilice siempre guantes de protección y calzado cerrado.
- No tire nunca del aparato sujetando el asa.
- Respete siempre la distancia mínima entre el aparato y los demás electrodomésticos y mobiliario.
- Instale el aparato en un lugar seguro y adecuado que cumpla los requisitos de instalación.
- El aparato dispone de un sistema de enfriamiento eléctrico. Debe utilizarse con alimentación eléctrica.

2.2 Conexión eléctrica



ADVERTENCIA!

Riesgo de incendios y descargas eléctricas.

- Todas las conexiones eléctricas deben realizarlas electricistas cualificados.
- El aparato debe conectarse a tierra.
- Asegúrese de que los parámetros de la placa de características son compatibles con los valores eléctricos del suministro eléctrico.
- Utilice siempre una toma con aislamiento de conexión a tierra correctamente instalada.
- No utilice adaptadores de enchufes múltiples ni cables prolongadores.
- Asegúrese de no provocar daños en el enchufe ni en el cable de red. Si es necesario cambiar el cable de alimentación del aparato, debe hacerlo el centro de servicio técnico autorizado.
- Evite que el cable de red toque o entre en contacto con la puerta del aparato, especialmente si la puerta está caliente.
- Los mecanismos de protección contra descargas eléctricas de componentes con corriente y aislados deben fijarse de forma que no puedan aflojarse sin utilizar herramientas.
- Conecte el enchufe a la toma de corriente únicamente cuando haya terminado la instalación. Asegúrese de tener acceso al enchufe del suministro de red una vez finalizada la instalación.
- Si la toma de corriente está floja, no conecte el enchufe.
- No desconecte el aparato tirando del cable de conexión a la red. Tire siempre del enchufe.
- Use únicamente dispositivos de aislamiento apropiados: línea con protección contra los cortocircuitos, fusibles (tipo tornillo que puedan retirarse del soporte), dispositivos de fuga a tierra y contactores.
- La instalación eléctrica debe tener un dispositivo de aislamiento que permita desconectar el aparato de todos los polos de la red. El dispositivo de

aislamiento debe tener una apertura de contacto con una anchura mínima de 3 mm.

- Cierre completamente la puerta del aparato antes de enchufar el cable de alimentación a la toma de corriente.
- Este aparato cumple las directivas CEE.

2.3 Uso del aparato



ADVERTENCIA!

Riesgo de lesiones, quemaduras y descargas eléctricas o explosiones.

- Este aparato está diseñado exclusivamente para uso doméstico.
- No cambie las especificaciones de este aparato.
- Cerciórese de que los orificios de ventilación no están obstruidos.
- No deje nunca el aparato desatendido mientras está en funcionamiento.
- Desactive el aparato después de cada uso.
- Tenga cuidado al abrir la puerta del aparato cuando éste esté en funcionamiento. Pueden liberarse vapores calientes.
- No utilice el aparato con las manos mojadas ni cuando entre en contacto con el agua.
- No ejerza presión sobre la puerta abierta.
- No utilice el aparato como superficie de trabajo ni de almacenamiento.
- Abra la puerta del aparato con cuidado. El uso de ingredientes con alcohol puede generar una mezcla de alcohol y aire.
- Procure que no haya chispas ni fuego encendido cerca cuando se abra la puerta del aparato.
- No coloque productos inflamables ni objetos mojados con productos inflamables dentro, cerca o encima del aparato.



ADVERTENCIA!

Podría dañar el aparato.

- Para evitar daños o decoloraciones del esmalte:

- no coloque utensilios refractarios ni otros objetos directamente en la parte inferior del aparato.
- no coloque papel de aluminio directamente en la parte inferior del interior del aparato.
- No ponga agua directamente en el aparato caliente.
- No deje platos húmedos ni comida en el aparato una vez finalizada la cocción.
- Preste especial atención al desmontar o instalar los accesorios.
- La pérdida de color del esmalte o el acero inoxidable no afecta al rendimiento del aparato.
- Utilice una bandeja honda para pasteles húmedos. Los jugos de las frutas podrían ocasionar manchas permanentes.
- Este aparato está diseñado exclusivamente para cocinar. No debe utilizarse para otros fines, por ejemplo, como calefacción.
- Cocine siempre con la puerta del horno cerrada.
- Si el aparato se instala detrás de un panel de un mueble (por ejemplo una puerta) asegúrese de que la puerta nunca esté cerrada mientras funciona el aparato. El calor y la humedad pueden acumularse detrás de un panel del armario cerrado y provocar daños al aparato, la unidad donde se encuentra o el suelo. No cierre del panel del armario hasta que el aparato se haya enfriado totalmente después de su uso.

2.4 Mantenimiento y limpieza



ADVERTENCIA!

Existe riesgo de lesiones, incendios o daños al aparato.

- Antes de proceder con el mantenimiento, apague el aparato y desconecte el enchufe de la red.
- Asegúrese de que el aparato esté frío. Los paneles de cristal pueden romperse.
- Cambie inmediatamente los paneles de cristal de la puerta que estén

- dañados. Póngase en contacto con el servicio técnico autorizado.
- Tenga cuidado al desmontar la puerta del aparato. ¡La puerta es muy pesada!
- Limpie periódicamente el aparato para evitar el deterioro del material de la superficie.
- Limpie el aparato con un paño suave humedecido. Utilice solo detergentes neutros. No utilice productos abrasivos, estropajos duros, disolventes ni objetos de metal.
- Si utiliza aerosoles de limpieza para hornos, siga las instrucciones de seguridad del envase.
- No limpie el esmalte catalítico (en su caso) con ningún tipo de detergente.

2.5 Limpieza Piroclítica



ADVERTENCIA!

Riesgo de lesiones / Incendios / Emisiones químicas (humos) en el modo piroclítico.

- Antes de realizar una autolimpieza piroclítica o la función de Primer uso, elimine de la cavidad del horno:
 - cualquier resto de comida, aceite o grasa.
 - todos los objetos desmontables (incluidos estantes, carriles laterales, etc. suministrados con el producto), en especial todos los recipientes, sartenes, bandejas, utensilios, etc. antiadherentes.
- Lea atentamente todas las instrucciones de la limpieza piroclítica.
- Mantenga a los niños alejados del horno cuando la limpieza piroclítica se encuentre en funcionamiento. El aparato alcanza altas temperaturas y se libera aire caliente de las salidas de ventilación delanteras.
- La limpieza piroclítica es una operación a alta temperatura que puede liberar humos de los residuos de cocción y de los materiales de fabricación, por lo que recomendamos encarecidamente a los consumidores:
 - asegurar una correcta ventilación durante y después de cada limpieza piroclítica.

- asegurar una correcta ventilación durante y después del primer uso a máxima temperatura.
- A diferencia de los seres humanos, algunas aves y algunos reptiles pueden ser muy sensibles a los posibles humos emitidos durante la limpieza de todos los hornos pirolíticos.
 - Retire cualquier mascota (especialmente pájaros) de las proximidades del aparato durante y después de la limpieza pirolítica y use primero la temperatura máxima para una zona bien ventilada.
- Las mascotas de pequeño tamaño también pueden ser muy sensibles a los cambios de temperatura localizados cerca de los hornos mientras se realiza el programa de autolimpieza pirolítica.
- Las superficies antiadherentes de recipientes, sartenes, bandejas, utensilios, etc., pueden dañarse por las altas temperaturas de la limpieza pirolítica y también pueden ser fuente de humos dañinos de baja intensidad.
- Los humos emitidos por todos los hornos pirolíticos y residuos de cocción descritos no son dañinos para las personas, incluidos los bebés o personas con problemas médicos.

2.6 Luces interiores



ADVERTENCIA!
Riesgo de descarga eléctrica.

- El tipo de bombilla o lámpara halógena utilizada para este aparato es específica para aparatos domésticos. No debe utilizarse para la iluminación doméstica.
- Antes de cambiar la bombilla, desconecte el aparato del suministro de red.
- Utilice sólo bombillas de las mismas características .

2.7 Asistencia

- Para reparar el aparato, póngase en contacto con un centro de servicio autorizado.
- Utilice solamente piezas de recambio originales.

2.8 Eliminación



ADVERTENCIA!
Existe riesgo de lesiones o asfixia.

- Desconecte el aparato de la red.
- Corte el cable eléctrico cerca del aparato y deséchelo.
- Retire el pestillo de la puerta para evitar que los niños o las mascotas queden atrapados en el aparato.

3. DESCRIPCIÓN DEL PRODUCTO

3.1 Descripción general

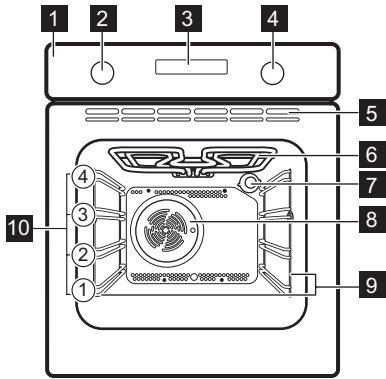

- 1 Panel de control
- 2 Mando de las funciones de cocción
- 3 Pantalla
- 4 Mando de en control (de la temperatura)
- 5 Salidas de aire del ventilador de refrigeración
- 6 Resistencia
- 7 Bombilla
- 8 Ventilador
- 9 Carril de apoyo, extraíble
- 10 Posiciones de las parrillas

3.2 Accesorios

- **Parrilla**
Para bandejas de horno, pastel en molde, asados.
- **Bandeja honda**

- Para hornear y asar o como bandeja grasera.
- **Carriles telescópicos**
Para parrillas y bandejas.

4. PANEL DE MANDOS

4.1 Teclas

Sensor / tecla	Función	Descripción
—	MENOS	Para ajustar el tiempo.
🕒	RELOJ	Para ajustar una función de reloj.
+	MÁS	Para ajustar el tiempo.

4.2 Pantalla

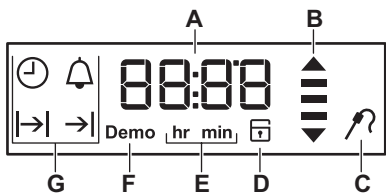

- A. Temporizador/Temperatura
- B. Indicador de calor residual y calentamiento
- C. Sonda térmica (solo los modelos seleccionados)
- D. Cierre puerta (solo los modelos seleccionados)
- E. Horas / minutos
- F. modo de demostración (solo los modelos seleccionados)

G. Funciones de reloj

5. ANTES DEL PRIMER USO

**ADVERTENCIA!**

Consulte los capítulos sobre seguridad.



Para ajustar la hora actual, consulte el capítulo "Funciones del reloj".

5.1 Limpieza inicial

Retire todos los accesorios y carriles de apoyo extraíbles del horno.



Consulte el capítulo "Mantenimiento y limpieza".

Limpie el horno y los accesorios antes del primer uso.

Coloque los accesorios y soportes telescópicos extraíbles en su posición inicial.

6. USO DIARIO

**ADVERTENCIA!**

Consulte los capítulos sobre seguridad.

6.1 Mandos escamoteables



Para usar el aparato, presione el mando. El mando sale del alojamiento.

6.2 Funciones de horno



Función del horno	Aplicación
0 Posición de apagado	El horno está apagado.

5.2 Precalentamiento



Precaliente el horno vacío antes de utilizarlo por primera vez.

1. Ajuste la función . Ajuste la temperatura máxima.
2. Deje funcionar el horno 1 hora.
3. Ajuste la función . Ajuste la temperatura máxima.
4. Deje funcionar el horno 15 minutos.
5. Apague el horno y deje que se enfríe.

Los accesorios se pueden calentar más de lo habitual. El horno puede emitir olores y humos. Asegúrese de que haya una buena ventilación en la habitación.

Función del horno	Aplicación
 Turbo	Permite asar o asar y hornear a la vez alimentos que requieran la misma temperatura, utilizando más de una bandeja y sin que se transfieran los sabores.
 Cocción convencional (Bóveda/Calor Inferior)	Para hornear y asar alimentos en una posición de bandeja.
 Grill	Para asar al grill alimentos de poco espesor y tostar pan.

Función del horno	Aplicación
 Grill Rápido	Para asar al grill grandes cantidades de alimentos de poco espesor y tostar pan.
 Grill + Turbo	Para asar piezas de carne grandes o aves con hueso en una posición de bandeja. Para hacer gratenes y dorar.
 Calor Inferior	Para preparar pasteles con bases crujientes y conservar alimentos.
 Carne	Para preparar asados muy tiernos y jugosos.

Función del horno	Aplicación
 Turbo Plus	Función diseñada para ahorrar energía durante la cocción. Para las instrucciones de cocción, consulte el capítulo "Consejos", Turbo Plus. La puerta del horno debe estar cerrada durante la cocción para que la función no se interrumpa y para garantizar que el horno funciona con la máxima eficiencia energética posible. Cuando se utiliza esta función, la temperatura del horno puede diferir de la temperatura programada. Se utiliza el calor residual. La potencia de cocción puede reducirse. Para recomendaciones generales sobre ahorro de energía, consulte el apartado sobre ahorro de energía del capítulo "Eficiencia energética". Esta función se utilizaba para cumplir con la categoría de eficiencia energética de acuerdo con EN 60350-1. Cuando utilice esta función, la lámpara se apagará automáticamente después de 30 segundos.
 Descongelar	Para descongelar alimentos (verdura y fruta). El tiempo de descongelación depende de la cantidad y tamaño de los alimentos congelados.
 Pirólisis	Para activar la limpieza pirólítica del horno. Esta función quema los restos de suciedad en el horno.

6.3 Ajuste de una función de cocción

1. Gire el mando del horno para seleccionar una función de cocción.

2. Gire el mando de control para seleccionar la temperatura.
La luz se enciende cuando el horno está funcionando.





3. Para apagar el horno, gire el mando de las funciones de cocción hasta la posición de apagado.

6.4 Indicador de calentamiento

Mientras está activa la función del horno, las barras de la pantalla  aparecen una a una cuando aumenta la temperatura del horno y desaparecen y cuando se reduce.

7. FUNCIONES DEL RELOJ



7.1 Tabla de funciones del reloj

Función de reloj	Aplicación
 HORA ACTUAL	Mostrar o cambiar la hora del día. Se puede cambiar la hora solo cuando el horno está apagado.
 DURACIÓN	Programar la duración del funcionamiento del horno. Utilícelo únicamente cuando esté ajustada una función de cocción.
 FIN	Permite ajustar cuando se apaga el horno. Utilícelo únicamente cuando esté ajustada una función de cocción.
 TIEMPO DE RETARDO	Combinación de las funciones de DURACIÓN y FIN.
 AVISADOR	Utilícelo para programar una cuenta atrás. Esta función no influye en el funcionamiento del horno. Puede ajustar el AVISADOR en cualquier momento, incluso si el horno está apagado.



Función de reloj	Aplicación
00:00 TIEMPO DE COCCIÓN	Si no ajusta otra función del reloj, TIEMPO DE COCCIÓN supervisa automáticamente el tiempo que funciona el horno. Se enciende inmediatamente cuando el horno empieza a calentarse. El Tiempo de cocción no se puede utilizar con las funciones: DURACIÓN, FIN.

7.2 Ajuste y modificación de la hora



Tras la primera conexión a la red eléctrica, espere hasta que en la pantalla aparezca **hr** y "12:00". "12" parpadea.

1. Pulse  o  para ajustar las horas.
2. Pulse  para confirmar y ajustar los minutos.



La pantalla muestra **min** y la hora ajustada. "00" parpadea.

3. Pulse  o  para ajustar los minutos.
4. Pulse  para confirmar o la hora actual se guarda automáticamente tras 5 segundos.

La pantalla muestra la nueva hora.

Para cambiar la hora actual, pulse repetidamente  hasta que parpadee el indicador  de la función de hora en la pantalla.



7.3 Ajuste de la función de DURACIÓN

1. Seleccione una función de cocción.
2. Pulse  repetidamente hasta que  empiece a parpadear.
3. Pulse $+$ o $-$ para ajustar los minutos y después las horas. Pulse  para confirmar.

Cuando termine la duración programada, sonará una señal acústica durante 2 minutos.  y la programación de la hora parpadearán en la pantalla. El horno se apaga automáticamente.

4. Pulse cualquier tecla o abra la puerta del horno para detener la señal.
5. Gire el mando de las funciones de cocción hasta la posición de apagado.



7.4 Ajuste de la función de FIN

1. Seleccione una función de cocción.
2. Pulse  repetidamente hasta que  empiece a parpadear.
3. Pulse $+$ o $-$ para ajustar las horas y después los minutos. Pulse  para confirmar.

A la hora programada, se emite una señal acústica durante 2 minutos y  y la hora parpadean en la pantalla. El horno se apaga automáticamente.



4. Pulse cualquier tecla o abra la puerta del horno para detener la señal.
5. Gire el mando de las funciones de cocción hasta la posición de apagado.

7.5 Ajuste de la función TIEMPO DE RETARDO

1. Seleccione una función de cocción.
2. Pulse  repetidamente hasta que  empiece a parpadear.

3. Pulse $+$ o $-$ para ajustar los minutos y después las horas del tiempo de DURACIÓN. Pulse  para confirmar.

La pantalla muestra  parpadeando.

4. Pulse $+$ o $-$ para ajustar las horas y después los minutos de la hora de FIN. Pulse  para confirmar. La pantalla muestra   y la temperatura ajustada.



El horno se enciende automáticamente más tarde, funciona el tiempo de DURACIÓN y se detiene a la hora de FIN.

A la hora de FIN programada, se emite una señal acústica durante 2 minutos y  y la hora parpadean en la pantalla. El horno se apaga.

5. Pulse cualquier tecla o abra la puerta del horno para detener la señal.
6. Gire el mando de las funciones de cocción hasta la posición de apagado.

7.6 Ajuste del AVISADOR

El avisador puede utilizarse cuando el horno está encendido o apagado.

1. Pulse  repetidamente hasta que  empiece a parpadear.
2. Pulse $+$ o $-$ para ajustar las horas y después los minutos. Cuando el tiempo ajustado es mayor que 60 minutos, **hr** parpadea en la pantalla.
3. Ajuste las horas.
4. El AVISADOR empieza automáticamente después de 5 segundos. Transcurrido el 90% del tiempo programado, sonará una señal.
5. Cuando termina el tiempo programado, la señal suena 2 minutos. "00:00" y  parpadean en la pantalla. Pulse cualquier tecla para desconectar la señal.

7.7 TIEMPO DE COCCIÓN

Para restablecer el temporizador de avance del contador, mantenga pulsada $+$ y $-$. Se inicia de nuevo el contador.

8. USO DE LOS ACCESORIOS



ADVERTENCIA!

Consulte los capítulos sobre seguridad.

8.1 Inserción de los accesorios

Parrilla:

Inserte la parrilla entre las guías del carril y asegúrese de que las hendiduras apuntan hacia abajo.

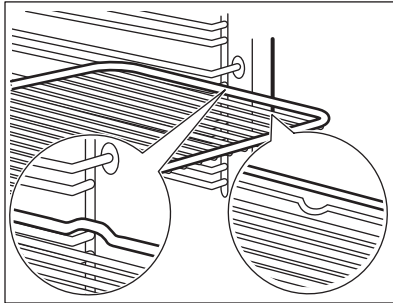

Bandeja honda:

Posicione la bandeja honda entre las guías del carril de apoyo.

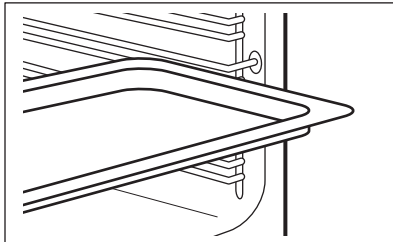

Parrilla y bandeja hondajuntas:

Posicione la bandeja honda entre las guías del carril de apoyo y la parrilla en las guías de encima.

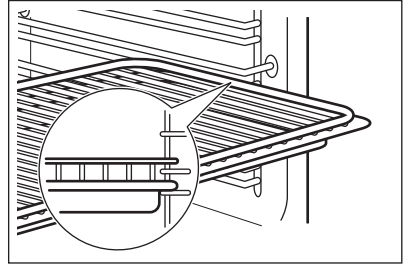

Las pequeñas hendiduras en la parte superior incrementan la seguridad. Las hendiduras también son dispositivos anti-vuelco. El borde elevado que rodea la bandeja evita que los utensilios de cocina resbalen de la parrilla.

8.2 Carriles telescópicos

Con los carriles telescópicos es más fácil colocar y quitar las bandejas.



PRECAUCIÓN!

No lave los carriles telescópicos en el lavavajillas. No lubrique los carriles telescópicos.

1. Saque los carriles telescópicos de la derecha y la izquierda.

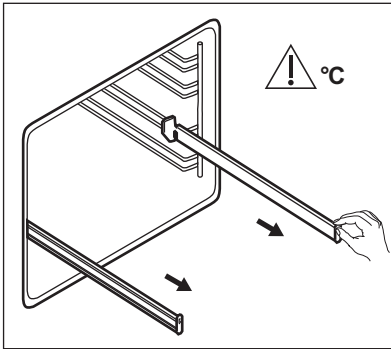

2. Coloque la parrilla en los carriles telescópicos y luego empuje cuidadosamente para introducirlos en el horno.

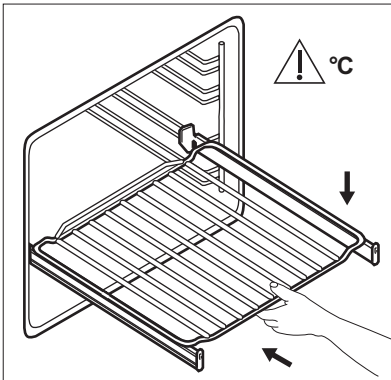

Asegúrese de empujar los carriles telescópicos hasta el fondo del horno antes de cerrar la puerta.

8.3 Colocación de los carriles telescópicos

Puede colocar carriles telescópicos en cada nivel.

Asegúrese de que los dos carriles telescópicos están en el mismo nivel.

1. Colocación de los carriles telescópicos.

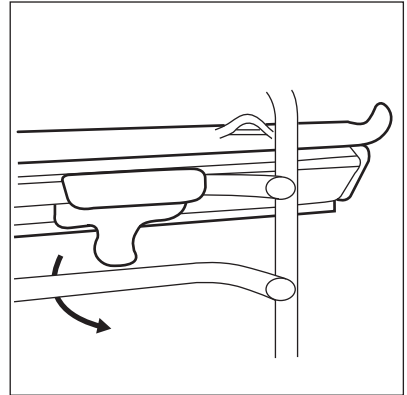

2. El tope (A) de un extremo del carril telescópico debe quedar orientado hacia arriba.

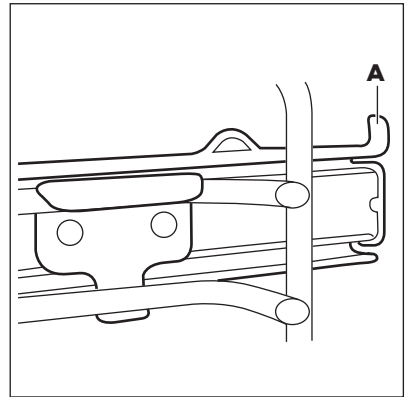



9. FUNCIONES ADICIONALES

9.1 Uso del bloqueo de seguridad para niños

Cuando está activado el bloqueo de seguridad para niños, no se puede encender el horno.

1. Gire el mando de las funciones del horno hasta la posición de apagado.

2. Mantenga pulsado  y  al mismo tiempo durante 2 segundos.

Suena la señal. SAFE y  aparecen en la pantalla. La puerta está bloqueada.



El símbolo  aparece en pantalla también mientras se realiza la función de pirólisis.

Para desactivar el bloqueo de seguridad, repita el paso 2.

9.2 Indicador de calor residual

Al apagar el horno, en la pantalla aparece el indicador de calor residual  si la temperatura del horno es superior a 40 °C. Gire el de temperatura a izquierda o derecha para comprobar la temperatura del horno.

9.3 Desconexión automática

Por motivos de seguridad, el aparato se desactiva automáticamente después de un tiempo si está en curso una función de cocción y no se cambia la temperatura del horno.

Temperatura (°C)	Hora de desconexión (h)
30 - 115	12.5
120 - 195	8.5
200 - 245	5.5
250	1.5

Después de una desconexión automática, pulse cualquier tecla para utilizar de nuevo el horno.



La desconexión automática no se aplica a las funciones siguientes: Luz, Duración, Fin.

9.4 Ventilador de enfriamiento

Cuando el horno funciona, el ventilador de enfriamiento se pone en marcha automáticamente para mantener frías las superficies del horno. Una vez apagado el horno, el ventilador sigue funcionando hasta enfriarlo totalmente.

9.5 Termostato de seguridad

El funcionamiento incorrecto del horno o los componentes defectuosos pueden provocar sobrecalentamientos peligrosos. Para evitarlo, el horno dispone de un termostato de seguridad que interrumpe la alimentación. El horno se vuelve a encender automáticamente cuando desciende la temperatura.

10. CONSEJOS



ADVERTENCIA! Consulte los capítulos sobre seguridad.



La temperatura y los tiempos de cocción de las tablas son meramente orientativos; dependen de la receta, la calidad y la cantidad de los ingredientes utilizados en cada caso.

10.1 Recomendaciones de cocción

El horno tiene cuatro niveles.

Cuente los niveles de las parrillas desde abajo hacia arriba.

El comportamiento de su horno puede ser diferente al del que tenía anteriormente. Las tablas siguientes le

proporcionan los ajustes estándares de temperatura, tiempo de cocción y posición de la parrilla.

Si no encuentra los ajustes para una receta especial, busque otra similar.

El horno está dotado con un sistema especial que hace circular el aire y recicla constantemente el vapor. Gracias a este sistema puede cocinar con un entorno de vapor y mantener los alimentos blandos en su interior y crujientes en su exterior. Reduce el tiempo de cocción y el consumo de energía.

Repostería

No abra la puerta del horno antes de que transcurran 3/4 partes del tiempo de cocción establecido.

Si utiliza dos bandejas al mismo tiempo, deje un nivel libre entre ambas.

Carnes y pescados

Utilice una bandeja honda con los alimentos muy grasos para evitar que el horno quede manchado de forma permanente.

Antes de trincar la carne, déjela reposar unos 15 minutos, como mínimo, para que retenga los jugos.

Para evitar que se forme mucho humo en el horno, vierta un poco de agua en la bandeja honda. Para evitar la condensación de humos, añada agua después de cada vez que se seque.

Tiempos de cocción

Los tiempos de cocción dependen del tipo de alimento, de su consistencia y del volumen.

Inicialmente, supervise el rendimiento cuando cocine. Busque los ajustes óptimos (de calor, tiempo de cocción, etc.) para sus recipientes, recetas y cantidades cuando utilice este horno.

10.2 Cuadro de especificaciones para hornear y asar

Repostería

Alimento	Bóveda/Calor Inferior		Turbo		Tiempo (min)	Comentarios
	Temperatura (°C)	Posición de la parrilla	Temperatura (°C)	Posición de la parrilla		
Masas batidas	170	2	165	2 (1 y 3)	45 - 60	En molde de repostería
Masa con mantequilla	170	2	160	2 (1 y 3)	20 - 30	En molde de repostería
Tarta de queso a base de suero de leche	170	1	165	2	70 - 80	En molde de repostería de 26 cm
Tarta o pastel de manzana	170	1	160	2 (1 y 3)	80 - 100	En dos moldes de repostería de 20 cm en una parrilla
Strudel	175	2	150	2	60 - 80	En bandeja
Tarta de mermelada	170	2	160	2 (1 y 3)	30 - 40	En molde de repostería de 26 cm

Alimento	Bóveda/Calor Inferior		Turbo		Tiempo (min)	Comentarios
	Temperatura (°C)	Posición de la parrilla	Temperatura (°C)	Posición de la parrilla		
Pastel de fruta	170	2	155	2	50 - 60	En molde de repostería de 26 cm
Bizcocho (bizcocho sin grasa)	170	2	160	2	90 - 120	En molde de repostería de 26 cm
Pastel de Navidad / Pastel de fruta	170	2	160	2	50 - 60	En molde de repostería de 20 cm
Pastel de ciruelas ¹⁾	170	2	165	2	20 - 30	En molde para pan
Pastelillos	170	3	166	3 (1 y 3)	25 - 35	En bandeja
Galletas ¹⁾	150	3	140	3 (1 y 3)	30 - 35	En bandeja
Meren-gues	100	3	115	3	35 - 40	En bandeja
Bollos ¹⁾	190	3	180	3	80 - 100	En bandeja
Masa de relleno ¹⁾	190	3	180	3 (1 y 3)	15 - 20	En bandeja
Tartaletas	180	3	170	2	25 - 35	En molde de repostería de 20 cm
Tarta Victoria	180	1 o 2	170	2	45 - 70	Izquierda + derecha en molde de repostería de 20 cm
Pastel de fruta	160	1	150	2	110 - 120	En molde de repostería de 24 cm

Alimento	Bóveda/Calor Inferior		Turbo		Tiempo (min)	Comentarios
	Temperatura (°C)	Posición de la parrilla	Temperatura (°C)	Posición de la parrilla		
Tarta Victoria ¹⁾	170	1	160	1	50 - 60	En molde de repostería de 20 cm

¹⁾ Precaliente el horno 10 minutos.

Pan y pizza

Alimento	Bóveda/Calor Inferior		Turbo		Tiempo (min)	Comentarios
	Temperatura (°C)	Posición de la parrilla	Temperatura (°C)	Posición de la parrilla		
Pan blanco ¹⁾	190	1	195	1	60 - 70	1 - 2 piezas, 500 g cada pieza
Pan de centeno	190	1	190	1	30 - 45	En molde para pan
Pan/Rollos ¹⁾	190	2	180	2 (1 y 3)	25 - 40	6 - 8 panecillos en una bandeja de repostería
Pizza ¹⁾	190	1	190	1	20 - 30	En una bandeja honda
Galletas ¹⁾	200	3	190	2	10 - 20	En bandeja

¹⁾ Precaliente el horno 10 minutos.

Flanes

Alimento	Bóveda/Calor Inferior		Turbo		Tiempo (min)	Comentarios
	Temperatura (°C)	Posición de la parrilla	Temperatura (°C)	Posición de la parrilla		
Pudin de pasta	180	2	180	2	40 - 50	En un molde
Pudin de verduras	200	2	200	2	45 - 60	En un molde

Alimento	Bóveda/Calor Inferior		Turbo		Tiempo (min)	Comentarios
	Temperatura (°C)	Posición de la parrilla	Temperatura (°C)	Posición de la parrilla		
Quiches	190	1	190	1	40 - 50	En un molde
Lasaña	200	2	200	2	25 - 40	En un molde
Canelones	200	2	200	2	25 - 40	En un molde
Pudin Yorkshire ¹⁾	220	2	210	2	20 - 30	6 moldes de pudin

1) Precaliente el horno 10 minutos.

Carne

Alimento	Bóveda/Calor Inferior		Turbo		Tiempo (min)	Comentarios
	Temperatura (°C)	Posición de la parrilla	Temperatura (°C)	Posición de la parrilla		
Carne de res	200	2	190	2	50 - 70	En una bandeja honda en una parrilla
Cerdo	180	2	180	2	90 - 120	En una bandeja honda en una parrilla
Tenera	190	2	175	2	90 - 120	En una bandeja honda en una parrilla
Rosbif poco hecho	210	2	200	2	44 - 50	En una bandeja honda en una parrilla

Alimento	Bóveda/Calor Inferior		Turbo		Tiempo (min)	Comentarios
	Temperatura (°C)	Posición de la parrilla	Temperatura (°C)	Posición de la parrilla		
Rosbif en su punto	210	2	200	2	51 - 55	En una bandeja honda en una parrilla
Rosbif muy hecho	210	2	200	2	55 - 60	En una bandeja honda en una parrilla
Paletilla de cerdo	180	2	170	2	120 - 150	En una bandeja honda
Morcillo de cerdo	180	2	160	2	100 - 120	2 piezas en una bandeja honda
Cordero	190	2	190	2	110 - 130	Pata
Pollo	200	2	200	2	70 - 85	Entero
Pavo	180	1	160	1	210 - 240	Entero
Pato	175	2	160	2	120 - 150	Entero
Ganso	175	1	160	1	150 - 200	Entero
Conejo	190	2	175	2	60 - 80	En trozos
Liebre	190	2	175	2	150 - 200	En trozos
Faisán	190	2	175	2	90 - 120	Entero

Pescado

Alimento	Bóveda/Calor Inferior		Turbo		Tiempo (min)	Comentarios
	Temperatura (°C)	Posición de la parrilla	Temperatura (°C)	Posición de la parrilla		
Trucha/Pargo	190	2	175	2 (1 y 3)	40 - 55	3 - 4 Pescado
Atún/Salmón	190	2	175	2 (1 y 3)	35 - 60	4 - 6 filetes

10.3 Grill

Precaliente el horno 10 minutos.

Use el tercer nivel.

Ajuste la temperatura a 250 °C.

Alimento	Cantidad		Tiempo (min)	
	Piezas	Cantidad (kg)	1ª cara	2ª cara
Filetes de solomillo	4	0.8	12 - 15	12 - 14
Filetes de vacuno	4	0.6	10 - 12	6 - 8
Salchichas	8	-	12 - 15	10 - 12
Chuletas de cerdo	4	0.6	12 - 16	12 - 14
Pollo (cortado en 2)	2	1	30 - 35	25 - 30
Brochetas	4	-	10 - 15	10 - 12
Pechuga de pollo	4	0.4	12 - 15	12 - 14
Hamburguesa	6	0.6	20 - 30	-
Filete de pescado	4	0.4	12 - 14	10 - 12
Sándwiches tostados	4 - 6	-	5 - 7	-
Tostadas	4 - 6	-	2 - 4	2 - 3

10.4 Grill + Turbo

Use el tercer nivel.

Ajuste la temperatura máxima de 200 °C.

Alimento	Cantidad		Tiempo (min)	
	Piezas	(kg)	1ª cara	2ª cara
Redondos (pavo)	1	1	30 - 40	20 - 30
Pollo (cortado en dos)	2	1	25 - 30	20 - 30
Muslos de pollo	6	-	15 - 20	15 - 18
Codorniz	4	0.5	25 - 30	20 - 25
Gratinado de verduras	-	-	20 - 25	-
Vieiras	-	-	15 - 20	-
Caballa	2 - 4	-	15 - 20	10 - 15
Pescado en rodajas	4 - 6	0.8	12 - 15	8 - 10

10.5 Turbo Plus



Para obtener el mejor resultado, siga las recomendaciones de la tabla siguiente.

Alimento	Accesorios	Temperatura (°C)	Posición de la parrilla	Tiempo (min)
Panecillos, 12 unidades	bandeja o bandeja honda	180	2	35 - 40
Panecillos, 9 unidades	bandeja o bandeja honda	180	2	35 - 40
Pizza congelada, 0,35 kg	parrilla	220	2	35 - 40
Brazo de gitano	bandeja o bandeja honda	170	2	30 - 40
Brownie	bandeja o bandeja honda	180	2	30 - 40
Soufflé, 6 piezas	ramekin cerámico sobre parrilla	200	3	30 - 40
Base de masa brisé	molde de base sobre parrilla	170	2	20 - 30
Tarta Victoria	bandeja de hornear sobre parrilla	170	2	35 - 45
Pescado pochado, 0,3 kg	bandeja o bandeja honda	180	3	35 - 45
Pescado entero, 0,2 kg	bandeja o bandeja honda	180	3	35 - 45
Filete de pescado, 0,3 kg	molde para pizza sobre parrilla	180	3	35 - 45
Carne envasada, 0,25 kg	bandeja o bandeja honda	200	3	40 - 50
Shashlik, 0,5 kg	bandeja o bandeja honda	200	3	25 - 35
Galletas, 16 piezas	bandeja o bandeja honda	180	2	20 - 30
Macarons, 20 piezas	bandeja o bandeja honda	180	2	40 - 45
Magdalenas, 12 piezas	bandeja o bandeja honda	170	2	30 - 40

Alimento	Accesorios	Temperatura (°C)	Posición de la parrilla	Tiempo (min)
Tarta salada, 16 piezas	bandeja o bandeja honda	170	2	35 - 45
Galletas hojaldradas, 20 piezas	bandeja o bandeja honda	150	2	40 - 50
Tartaletas, 8 piezas	bandeja o bandeja honda	170	2	20 - 30
Verdura pochada, 0,4 kg	bandeja o bandeja honda	180	3	35 - 40
Tortilla vegetariana	molde para pizza sobre parrilla	200	3	30 - 45
Verdura mediterránea, 0,7 kg	bandeja o bandeja honda	180	4	35 - 40

10.6 Descongelar

Alimento	Cantidad (kg)	Tiempo de descongelación (min)	Tiempo de descongelación posterior (minutos)	Comentarios
Pollo	1.0	100 - 140	20 - 30	Coloque el pollo sobre un plato puesto del revés sobre otro mayor. Dele la vuelta a media cocción.
Carne	1.0	100 - 140	20 - 30	Dele la vuelta a media cocción.
Carne	0.5	90 - 120	20 - 30	Dele la vuelta a media cocción.
Trucha	0.15	25 - 35	10 - 15	-
Fresas	0.3	30 - 40	10 - 20	-
Mantequilla	0.25	30 - 40	10 - 15	-
Nata	2 x 0,2	80 - 100	10 - 15	La nata se puede montar perfectamente incluso aunque queden puntos ligeramente congelados.
Pasteles	1.4	60	60	-

10.7 Información para los institutos de pruebas

Pruebas conforme a IEC 60350-1.

Alimento	Función	Accesorios	Posición de la parrilla	Temperatura (°C)	Tiempo (min)	Comentarios
Pastel pequeño	Cocción convencional	Bandeja	3	170	20 - 30	Coloque 20 pastelitos por bandeja.
Tarta de manzana	Cocción convencional	Parrilla	1	170	80 - 120	Utilice 2 moldes (20 cm de diámetro) en posición diagonal.
Bizcocho	Cocción convencional	Parrilla	2	170	35 - 45	Use un molde de repostería (26 cm de diámetro).
Mantecados	Cocción convencional	Bandeja	3	150	20 - 35	Precaliente el horno 10 minutos.
Tostadas 4 - 6 piezas	Grill	Parrilla	3	máx.	2 - 4 minutos el primer lado; 2 - 3 minutos el segundo	Precaliente el horno 3 minutos.
Hamburguesa de vacuno 6 trozos, 0,6 kg	Grill	Parrilla y grasera	3	máx.	20 - 30	Coloque la parrilla en el tercer nivel y la grasera en el segundo nivel del horno. Dele la vuelta a la mitad del tiempo. Precaliente el horno 3 minutos.

11. MANTENIMIENTO Y LIMPIEZA



ADVERTENCIA!

Consulte los capítulos sobre seguridad.

11.1 Notas sobre la limpieza

Limpie la parte delantera del horno con un paño suave humedecido en agua templada y detergente suave.

Limpie las superficies metálicas con un producto no agresivo específico.

Limpie el interior del horno después de cada uso. La acumulación de grasa u otros restos de alimentos puede provocar un incendio. El riesgo es mayor con la bandeja de grill.

Limpie todos los accesorios después de cada uso y déjelos secar. Utilice un paño suave humedecido en agua templada y jabón neutro. No lave los accesorios en el lavavajillas.

Elimine la suciedad resistente con limpiadores especiales para hornos.

No trate los accesorios antiadherentes con productos agresivos u objetos punzantes ni los lave en el lavavajillas. Puede dañar el esmalte antiadherente.

La humedad puede llegar a condensarse en el horno o en los paneles de cristal. Si desea reducir la condensación, ponga en funcionamiento el horno 10 minutos antes de cocinar. Limpie la humedad del interior después de cada uso.

11.2 Hornos de acero inoxidable o aluminio

Limpie la puerta del horno únicamente con una esponja o un paño húmedos. Séquela con un paño suave.

No utilice productos abrasivos, ácidos ni estropajos de acero, ya que pueden dañar la superficie del horno. Limpie el panel de mandos del horno teniendo en cuenta las mismas precauciones.

11.3 Extracción de los carriles de apoyo

Para limpiar el horno, retire los carriles de apoyo .



PRECAUCIÓN!

Tenga precaución al retirar los paneles de los estantes.

1. Tire de la parte delantera del carril de apoyo para separarlo de la pared.

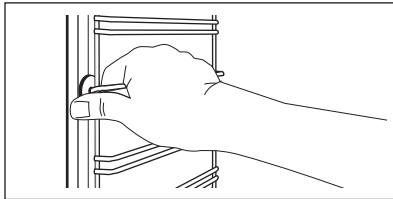

2. Tire del extremo trasero del carril de apoyo para despegarlo de la pared y extráigalo.

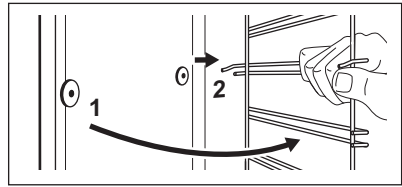

Instale los accesorios retirados siguiendo el orden inverso.



Los pasadores de retención de los carriles telescópicos deben estar orientados hacia la parte frontal.

11.4 Pirólisis



PRECAUCIÓN!

Retire todos los accesorios y carriles laterales extraíbles.



No empiece la Pirólisis si no ha cerrado completamente la puerta del horno. En algunos modelos, la pantalla muestra "C3" cuando se produce este error.



ADVERTENCIA!

El aparato llega a calentarse mucho. Corre el riesgo de quemarse.



PRECAUCIÓN!

Si hay otros aparatos instalados en el mismo armario, no los utilice al mismo tiempo que la función Pirólisis. El aparato podría dañarse.

1. Retire manualmente los restos de suciedad más gruesa.
 2. Limpie la parte interior de la puerta con agua caliente para evitar que se quemen los restos por el aire caliente.
 3. Ajuste la función Pirólisis. Consulte "Funciones del horno".
- |→| parpadea.
4. Puede utilizar la función Fin para retrasar el inicio del proceso de limpieza.



5. Pulse  o gire el mando de temperatura a la derecha para iniciar el procedimiento de limpieza. Duración del procedimiento: 2h. Durante la pirólisis, la bombilla del horno permanece apagada.

Cuando el horno alcanza la temperatura programada, la puerta se bloquea. La pantalla muestra el símbolo  y las barras del indicador de calentamiento se encienden hasta que la puerta se desbloquea.

11.5 Aviso de limpieza

Para recordarle que es necesaria una pirólisis, PYR parpadea durante 10 segundos después de la activación y desactivación del horno.

 **El aviso de limpieza se apaga:**

- cuando termina la pirólisis.
- si pulsa  y  al mismo tiempo mientras PYR parpadea en la pantalla.

11.6 Extracción e instalación de la puerta

La puerta del horno tiene cuatro paneles de cristal. Es posible retirar la puerta del horno y los paneles de cristal interiores para limpiarlos. Lea las instrucciones completas de "Extracción e instalación de la puerta" antes de retirar los paneles de cristal.

 La puerta del horno podría cerrarse si intenta retirar los paneles de cristal antes de quitar la puerta.

 **PRECAUCIÓN!** No utilice el aparato sin los paneles de cristal.

1. Abra completamente la puerta y sujete las dos bisagras.

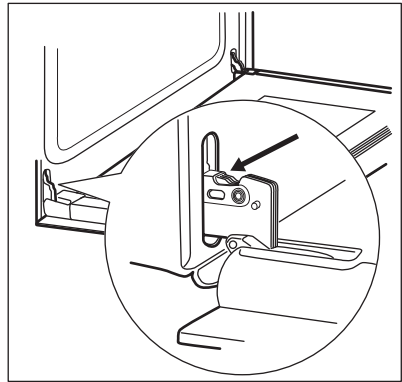

2. Levante y gire completamente las palancas de ambas bisagras.

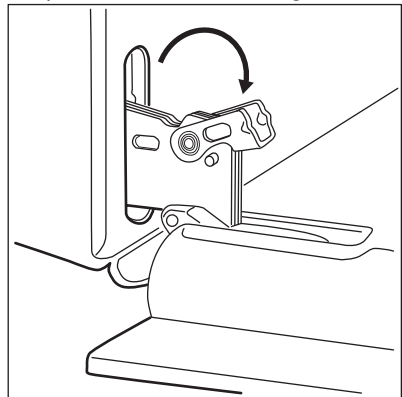

3. Cierre la puerta del horno a medio camino hasta la primera posición de apertura. A continuación levante la puerta y tire hacia adelante para desencajarla.

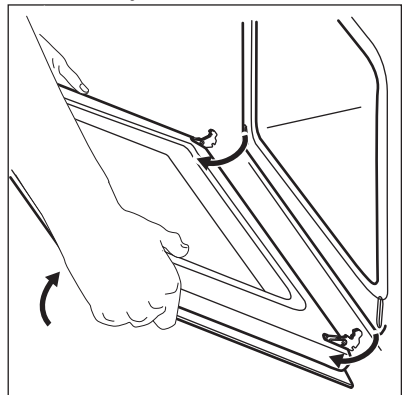

4. Coloque la puerta sobre una superficie estable y protegida por un paño suave.

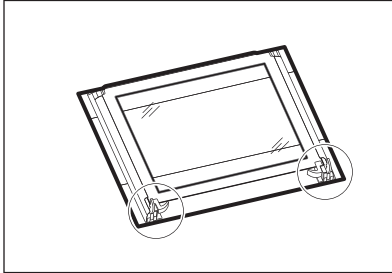

5. Libere el sistema de bloqueo para retirar los paneles de cristal.

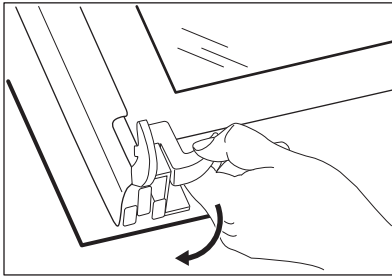

6. Gire los dos pasadores en un ángulo de 90° y extráigalos de sus asientos.

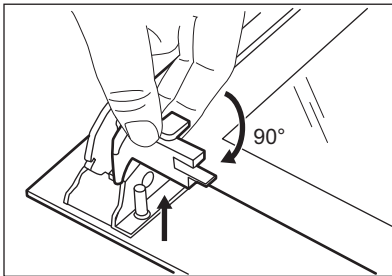

7. Levante con cuidado primero y retire después los paneles de cristal uno a uno. Empezar por el panel superior.

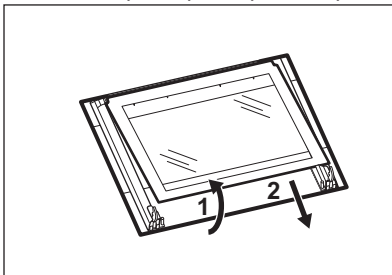

8. Limpie los paneles de cristal con agua y jabón. Seque los paneles de cristal con cuidado. No limpie los paneles de cristal en el lavavajillas. Una vez finalizada la limpieza, coloque el panel de cristal y la puerta del horno.

Asegúrese de que vuelve a colocar los paneles de cristal (A, B y C) en el orden correcto. Compruebe el símbolo/la ilustración del lado del panel de cristal, cada uno de los paneles de cristal es distinto para facilitar el montaje y desmontaje.

Al instalarlo correctamente, el acabado de la puerta hace clic.

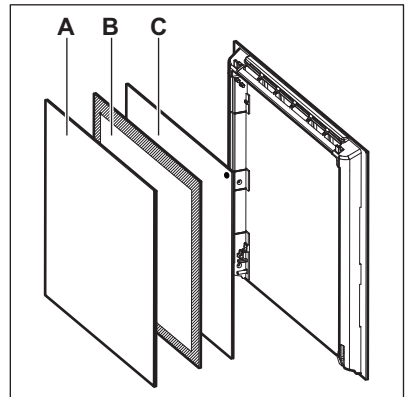

Asegúrese de que coloca el panel de cristal central en los soportes correctamente.

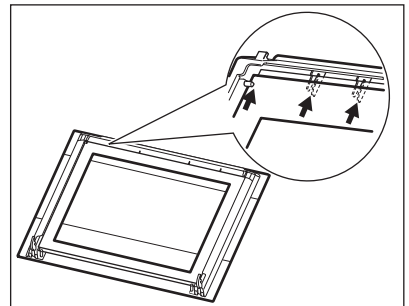

11.7 Cambio de la bombilla



ADVERTENCIA!

Riesgo de descarga eléctrica.

La lámpara puede estar caliente.

1. Encienda el horno.
Espere a que se haya enfriado el horno.
2. Desconecte el horno de la red.
3. Coloque un paño en el fondo de la cavidad.

La bombilla trasera

1. Gire la tapa de cristal de la lámpara para extraerla.
2. Limpie la tapa de cristal.
3. Cambie la bombilla por otra apropiada termorresistente hasta 300 °C .
4. Coloque la tapa de cristal.

12. SOLUCIÓN DE PROBLEMAS



ADVERTENCIA!

Consulte los capítulos sobre seguridad.

12.1 Qué hacer si...

Problema	Posible causa	Solución
El horno no se enciende o no funciona.	El horno no está conectado a un suministro eléctrico o está mal conectado.	Compruebe que el horno está correctamente conectado al suministro eléctrico (consulte el diagrama de conexión, en su caso).
El horno no calienta.	El horno está apagado.	Encienda el horno.
El horno no calienta.	El reloj no está en hora.	Ajuste la hora.
El horno no calienta.	No se han configurado los ajustes necesarios.	Asegúrese de que los ajustes sean correctos.
El horno no calienta.	La desconexión automática está activada.	Consulte el apartado "Desconexión automática".
El horno no calienta.	El bloqueo de seguridad para niños está activado.	Consulte "Uso del bloqueo de seguridad".
El horno no calienta.	Ha saltado el fusible.	Compruebe si el fusible es la causa del fallo de funcionamiento. Si el fusible se funde repetidamente, consulte a un electricista cualificado.
La bombilla no funciona.	La bombilla es defectuosa.	Sustituya la bombilla.
Se tarda demasiado en cocinar un plato o éste se hace demasiado rápido.	La temperatura es demasiado baja o demasiado alta.	Ajuste la temperatura según sea necesario. Siga las instrucciones del manual de usuario.

Problema	Posible causa	Solución
Se acumula vapor y condensación en los alimentos y en la cavidad del horno.	El plato ha permanecido en el horno demasiado tiempo.	No deje los platos en el horno más de 15 a 20 minutos tras finalizar el proceso de cocción.
La pantalla muestra "C3".	La función de limpieza no funciona. No ha cerrado completamente la puerta o el cierre de la puerta está defectuoso.	Cierre completamente la puerta.
En la pantalla aparece "F102".	<ul style="list-style-type: none"> • No ha cerrado completamente la puerta. • El cierre de la puerta está averiado. 	<ul style="list-style-type: none"> • Cierre completamente la puerta. • Apague el horno con el fusible doméstico o el interruptor de seguridad de la caja de fusibles y enciéndalo de nuevo. • Si "F102" vuelve a aparecer en la pantalla, consulte al Departamento de atención al cliente.
La pantalla muestra un código de error que no figura en esta tabla.	Hay un fallo eléctrico.	<ul style="list-style-type: none"> • Apague el horno con el fusible doméstico o el interruptor de seguridad de la caja de fusibles y enciéndalo de nuevo. • Si vuelve a aparecer el código de error en la pantalla, consulte al Departamento de atención al cliente.

Problema	Posible causa	Solución
El aparato está activado pero no se calienta. El ventilador no funciona. La pantalla muestra "Demo".	El modo de demostración está activado.	<ol style="list-style-type: none"> 1. Apague el horno. 2. Mantenga pulsada la tecla +. 3. El primer dígito de la pantalla y el indicador Demo empiezan a parpadear. 4. Introduzca el código 2468 presionando las teclas + o - para cambiar los valores y presione ⏻ para confirmar. 5. El siguiente dígito empieza a parpadear. 6. El modo Demo se desactiva cuando confirma que el último dígito y el código son correctos.

12.2 Datos de servicio

Si no logra subsanar el problema, póngase en contacto con su distribuidor o el centro de servicio técnico.

Los datos que necesita para el centro de servicio técnico se encuentran en la

placa de características. La placa de régimen se encuentra en el marco delantero de la cavidad del horno. No retire la placa de características de la cavidad del horno.

Es conveniente que anote los datos aquí:	
Modelo (MOD.)
Número de producto (PNC)
Número de serie (S.N.)

13. INSTALACIÓN



ADVERTENCIA!

Consulte los capítulos sobre seguridad.

13.1 Empotrado

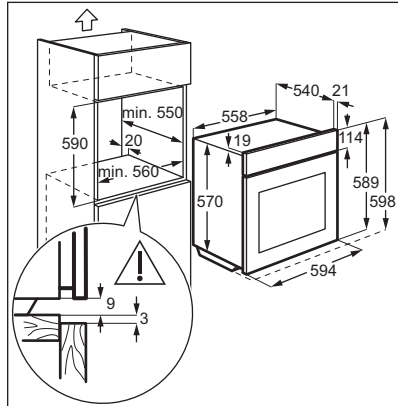
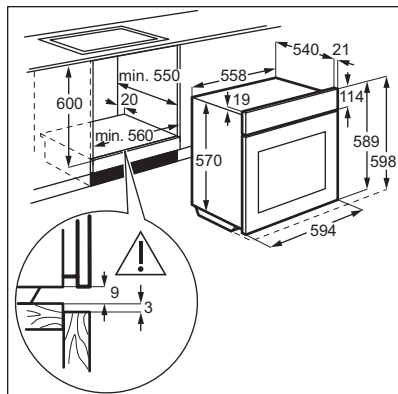

13.2 Fijación del aparato al mueble

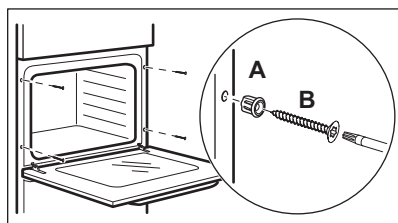

13.3 Instalación eléctrica

i El fabricante declina toda responsabilidad si la instalación no se efectúa siguiendo las instrucciones de seguridad de los capítulos sobre seguridad.

El aparato se suministra únicamente con un cable de alimentación.

13.4 Cable

Tipos de cables adecuados para su instalación o cambio:

H07 RN-F, H05 RN-F, H05 RRF, H05 VV-F, H05 V2V2-F (T90), H05 BB-F

En lo que respecta a la sección del cable, consulte la potencia total que figura en la placa de características. También puede consultar la tabla:

Potencia total (W)	Sección del cable (mm ²)
máximo 1380	3 x 0.75
máximo 2300	3 x 1
máximo 3680	3 x 1.5

El cable de tierra (cable verde/amarillo) debe tener 2 cm más de longitud que los cables de fase y neutro (cables azul y marrón).

14. EFICACIA ENERGÉTICA

14.1 Ficha de producto e información según EU 65-66/2014

Nombre del proveedor	Electrolux
Identificación del modelo	EZC2430AOX
Índice de eficiencia energética	81.0
Clase de eficiencia energética	A+
Consumo de energía con carga estándar, modo convencional	0.87 kWh/ciclo
Consumo de energía con carga estándar, modo con ventilador	0.64 kWh/ciclo
Número de cavidades	1
Fuente de calor	Electricidad
Volumen	57 l
Tipo de horno	Horno empotrado
Masa	35.3 kg

EN 60350-1 - Aparatos electrodomésticos - Parte 1: Placas, hornos, hornos de vapor y parrillas - Métodos para medir el rendimiento.

14.2 Ahorro de energía



El horno tiene características que le ayudan a ahorrar energía durante la cocina de cada día.

Consejos generales

Asegúrese de que la puerta del horno está cerrada correctamente cuando el horno funciona. No abra la puerta del aparato muchas veces durante la cocción. Mantenga limpia la junta de la puerta y asegúrese de que está bien fijada en su posición.

Utilice platos de metal para mejorar el ahorro energético.

En la medida de lo posible, no precaliente el horno antes de colocar los alimentos dentro.

Para una duración de la cocción superior a 30 minutos, reduzca la temperatura del

horno un mínimo de 3 - 10 minutos antes de que transcurra el tiempo de cocción, en función de la duración de la cocción. El calor residual dentro del horno seguirá cocinando.

Utilice el calor residual para calentar otros platos.

Reduzca al máximo el tiempo entre horneados cuando prepare varios platos de una vez.

Cocción con ventilador

En la medida de lo posible, utilice las funciones de cocción con ventilador para ahorrar energía.

Calor residual

En algunas funciones del horno, si está activado un programa con selección de tiempo (Duración o Fin) y el tiempo de cocción es superior a 30 minutos, las resistencias se desactivan antes automáticamente.

La bombilla y el ventilador siguen funcionando.

Mantener calor

Si desea utilizar el calor residual para mantener calientes los alimentos, seleccione el ajuste de temperatura más

bajo posible. El indicador de calor residual o la temperatura aparecen en la pantalla.

Turbo Plus

Función diseñada para ahorrar energía durante la cocción.

Cuando utilice esta función, la lámpara se apagará automáticamente después de 30 segundos.

15. ASPECTOS MEDIOAMBIENTALES

Recicle los materiales con el símbolo . Coloque el material de embalaje en los contenedores adecuados para su reciclaje. Ayude a proteger el medio ambiente y la salud pública, así como a reciclar residuos de aparatos eléctricos y

electrónicos. No deseche los aparatos marcados con el símbolo  junto con los residuos domésticos. Lleve el producto a su centro de reciclaje local o póngase en contacto con su oficina municipal.

www.electrolux.com/shop



867348298-A-282018

