

EW7H583W

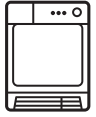

IT Asciugabiancheria

Istruzioni per l'uso

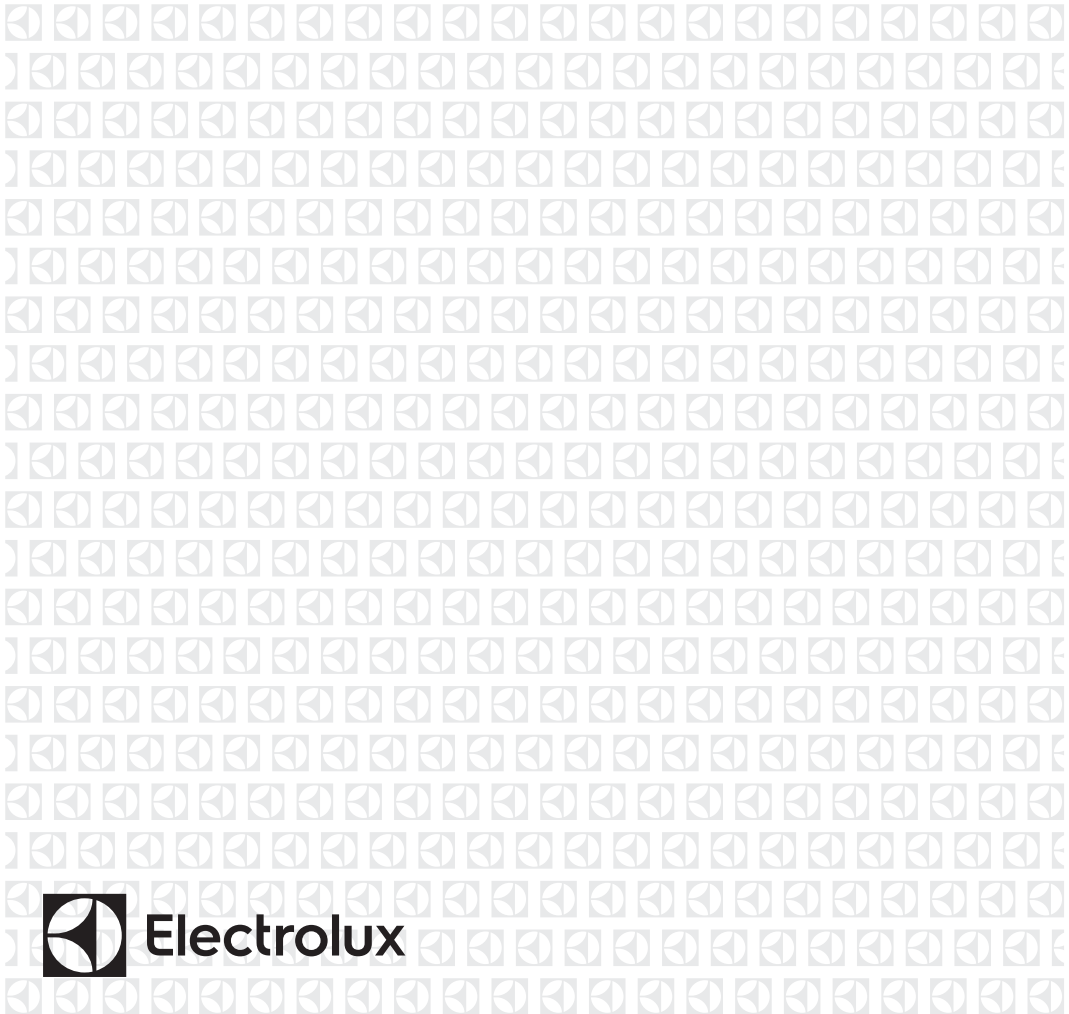

INDICE

1. INFORMAZIONI DI SICUREZZA.....	3
2. ISTRUZIONI DI SICUREZZA.....	7
3. DESCRIZIONE DEL PRODOTTO.....	9
4. PANNELLO DI CONTROLLO.....	9
5. TABELLA DEI PROGRAMMI.....	10
6. OPZIONI.....	12
7. IMPOSTAZIONI.....	13
8. PRIMA DI UTILIZZARE L'ELETTRODOMESTICO.....	15
9. UTILIZZO QUOTIDIANO.....	16
10. CONSIGLI E SUGGERIMENTI UTILI.....	17
11. PULIZIA E CURA.....	18
12. RISOLUZIONE DEI PROBLEMI.....	21
13. DATI TECNICI.....	22
14. GUIDA RAPIDA.....	25
15. FOGLIO INFORMATIVO PRODOTTO, IN RIFERIMENTO AL REGOLAMENTO UE 1369/2017.....	27
16. CONSIDERAZIONI SULL'AMBIENTE.....	28

PENSIAMO A TE

Grazie per aver acquistato un elettrodomestico Electrolux. Hai scelto un prodotto che ha alle spalle decenni di esperienza professionale e innovazione. Ingegnoso ed elegante, è stato progettato pensando a te. Quindi, in qualsiasi momento lo utilizzi, avrai la certezza di ottenere sempre i migliori risultati.

Ti diamo il benvenuto in Electrolux.

Visitate il nostro sito web per:



Ricevere consigli, scaricare i nostri opuscoli, eliminare eventuali anomalie, ottenere informazioni sull'assistenza e la riparazione:

www.electrolux.com/support



Per registrare il vostro prodotto e ricevere un servizio migliore:

www.registreelectrolux.com



Acquistare accessori, materiali di consumo e ricambi originali per la vostra apparecchiatura:

www.electrolux.com/shop

ASSISTENZA CLIENTI E ASSISTENZA TECNICA

Consigliamo sempre l'impiego di ricambi originali.

Quando si contatta il nostro Centro di Assistenza Autorizzato, accertarsi di avere a disposizione i dati seguenti: Modello, numero dell'apparecchio (PNC), numero di serie.

Le informazioni sono riportate sulla targhetta identificativa.

 Avvertenza/Attenzione - Importanti Informazioni per la sicurezza

 Informazioni generali e suggerimenti

 Informazioni ambientali

Con riserva di modifiche.

1. ⚠️ INFORMAZIONI DI SICUREZZA

Prima di iniziare, leggere attentamente le istruzioni fornite prima di installare e utilizzare l'apparecchiatura. I produttori non sono responsabili di eventuali lesioni o danni derivanti da un'installazione o un uso scorretti. Conservare sempre le istruzioni in un luogo sicuro e accessibile per poterle consultare in futuro.



- Leggere le istruzioni fornite.



Avvertenza: Rischio di incendio / Materiali infiammabili.

L'apparecchiatura contiene gas infiammabile, propano (R290), un gas con un alto livello di compatibilità ambientale. Tenere il fuoco e le fonti di accensioni lontane dall'apparecchiatura. Fare attenzione a non danneggiare il circuito refrigerante che contiene propano.

1.1 Sicurezza dei bambini e delle persone vulnerabili



AVVERTENZA!

Rischio di soffocamento, lesioni o invalidità permanente.

- Quest'apparecchiatura può essere usata da bambini a partire da 8 anni di età e da adulti con capacità fisiche, sensoriali o mentali limitate o con scarsa esperienza e conoscenza sull'uso dell'apparecchiatura, solamente se sorvegliati o se istruiti relativamente all'utilizzo in sicurezza dell'apparecchiatura e se hanno compreso i rischi coinvolti.
- I bambini tra i 3 e gli 8 anni e le persone con disabilità diffuse e complesse vanno tenuti lontani dall'apparecchiatura, a meno che non vi sia una supervisione continua.

- Tenere i bambini al di sotto dei 3 anni lontani dall'apparecchiatura, a meno che non vi sia una supervisione continua.
- Non consentire ai bambini di giocare con l'apparecchio.
- Tenere gli imballaggi lontano dai bambini e smaltirli in modo adeguato.
- Tenere i detersivi lontani dalla portata dei bambini.
- Tenere i bambini e gli animali domestici lontani dall'apparecchiatura quando la porta è aperta.
- Se l'elettrodomestico ha un dispositivo di sicurezza per i bambini sarà opportuno attivarlo.
- I bambini non devono eseguire interventi di pulizia e manutenzione sull'elettrodomestico senza essere supervisionati.

1.2 Avvertenze di sicurezza generali

- Questa apparecchiatura è destinata esclusivamente all'asciugatura di bucato domestico idoneo per l'asciugatrice.
- Non utilizzare la funzione di asciugatura se il bucato è stato sporcato con sostanze chimiche industriali.
- Quest'apparecchiatura è progettata per un uso domestico singolo in un ambiente interno.
- Quest'apparecchiatura può essere utilizzata in uffici, camere d'albergo, camere di bed & breakfast, alloggi in agriturismo e altre sistemazioni simili in cui tale utilizzo non superi i livelli di utilizzo domestico (medi).
- Non modificare le specifiche tecniche dell'apparecchiatura.
- Se l'asciugatrice è posizionata sopra una lavatrice, utilizzare il kit per incolonnamento. Il kit di installazione in colonna, disponibile presso il proprio rivenditore autorizzato, può essere utilizzato solo con l'apparecchiatura indicata nelle istruzioni, fornite con gli accessori. Leggerle attentamente prima di passare all'installazione (fare riferimento al libretto per l'installazione).

- L'apparecchiatura può essere installata libera oppure sotto il piano della cucina con la corretta spaziatura (fare riferimento al libretto per l'installazione).
- Non installare l'apparecchiatura dietro ad una porta bloccabile, una porta scorrevole o con cerniera sul lato opposto, dove la porta dell'apparecchiatura non si potrebbe aprire completamente.
- Le aperture di ventilazione alla base non devono essere coperte da un tappeto, da una moquette o da eventuali rivestimenti per pavimenti.
- **AVVERTENZA:** L'apparecchiatura non deve essere alimentata tramite un commutatore esterno, come un timer, o collegata a un circuito regolarmente acceso e spento da un'azienda.
- Inserire la spina di alimentazione nella presa solo al termine del processo di installazione. Controllare che la presa sia accessibile dopo l'installazione.
- Assicurare che ci sia una buona ventilazione nell'ambiente in cui è installata l'apparecchiatura per evitare la circolazione di gas indesiderati nella stanza, provenienti da apparecchiature che bruciano gas o altri combustibili, comprese fiamme libere.
- **AVVERTENZA:** Non installare l'apparecchiatura in un ambiente senza ricambio di aria.
L'apparecchiatura contiene gas infiammabile, propano (R290), un gas con un alto livello di compatibilità ambientale. Tenere il fuoco e le fonti di accensioni lontane dall'apparecchiatura. Fare attenzione a non danneggiare il circuito refrigerante che contiene propano.
- **AVVERTENZA:** Nell'alloggiamento dell'apparecchiatura o nella struttura integrata, tenere le aperture di ventilazione libere da ostruzioni.
- **AVVERTENZA:** Non danneggiare il circuito refrigerante.
- Se il cavo di alimentazione è danneggiato, deve essere sostituito dal produttore, da un centro di

- assistenza tecnica autorizzato o da una persona qualificata per evitare situazioni di pericolo elettrico.
- Non superare il volume di carico massimo di 8,0 kg (consultare il capitolo “Tabella dei programmi”).
 - Non usare l'apparecchiatura se gli indumenti sono stati sporcati con prodotti chimici industriali.
 - Eliminare possibili pilucchi o altra sporcizia derivante dall'imballaggio accumulatisi attorno all'apparecchiatura.
 - Non mettere in funzione l'apparecchiatura senza un filtro. Pulire il filtro per la lanugine prima o dopo ogni utilizzo.
 - Non introdurre nell'asciugatrice capi non lavati.
 - I capi che presentano macchie fatte di sostanze come olio da cucina, acetone, alcol, benzina, cherosene, smacchiatori, trementina, cere e prodotti per rimuovere la cera devono essere lavati in acqua calda con abbondante detersivo prima di essere introdotti nell'asciugabiancheria.
 - Oggetti come gommapiuma (schiuma di lattice), cuffie da bagno, tessuti impermeabili, articoli in gomma e indumenti o cuscini con imbottitura in gommapiuma non devono essere asciugati nella lavasciuga.
 - Ammorbidenti o prodotti simili devono essere utilizzati solo come specificato nelle istruzioni del produttore.
 - Togliere dagli indumenti tutti gli oggetti che potrebbero causare lo scoppio di incendi, quali ad esempio accendini o fiammiferi.
 - **AVVERTENZA:** Non arrestare mai l'asciugabiancheria prima della fine del ciclo di asciugatura, a meno che tutti gli indumenti vengano rimossi rapidamente e stesi in modo da dissipare il calore.
 - Prima di eseguire qualunque intervento di manutenzione, spegnere l'apparecchiatura ed estrarre la spina dalla presa dell'alimentazione di rete.

2. ISTRUZIONI DI SICUREZZA

2.1 Installazione



Avvertenza: Rischio di incendio / Materiali infiammabili.

- Rimuovere tutti i materiali di imballaggio.
- Non installare o utilizzare l'apparecchiatura se è danneggiata.
- Attenersi alle istruzioni fornite insieme all'apparecchiatura.
- Non installare l'apparecchiatura in un ambiente senza ricambio di aria. L'apparecchiatura contiene gas infiammabile, propano (R290), un gas con un alto livello di compatibilità ambientale. Tenere il fuoco e le fonti di accensioni lontane dall'apparecchiatura. Fare attenzione a non danneggiare il circuito refrigerante che contiene propano.
- Prestare sempre attenzione in fase di spostamento dell'apparecchiatura, dato che è pesante. Usare sempre i guanti di sicurezza e le calzature adeguate.
- Non collocare o usare l'apparecchiatura in un luogo in cui la temperatura possa essere al di sotto di 5°C o superare i 35°C.
- L'area di pavimento dove sarà installata l'apparecchiatura deve essere piana, stabile, resistente al calore e pulita.
- Accertarsi che l'aria circoli liberamente tra l'apparecchiatura e il pavimento.
- In fase di spostamento, tenere sempre l'apparecchiatura verticale.
- La superficie posteriore dell'apparecchiatura dovrà essere appoggiata alla parete.
- Una volta posizionata l'apparecchiatura, verificare che sia in piano utilizzando una livella. Se l'apparecchiatura non è in piano, regolare i piedini di conseguenza.

2.2 Collegamento elettrico



AVVERTENZA!

Rischio di incendio e scossa elettrica.

- Inserire la spina di alimentazione nella presa solo al termine dell'installazione. Verificare che la spina di alimentazione rimanga accessibile dopo l'installazione.
- **AVVERTENZA:** Questa apparecchiatura è progettata per essere installata/collegata a un collegamento di messa a terra dell'edificio.
- Verificare che i parametri sulla targhetta siano compatibili con le indicazioni elettriche dell'alimentazione.
- Utilizzare sempre una presa elettrica con contatto di protezione correttamente installata.
- Non utilizzare prese multiple e prolunghe.
- Non tirare il cavo di alimentazione per scollegare l'apparecchiatura. Tirare sempre dalla spina.
- Non toccare il cavo di alimentazione o la spina di alimentazione con la mani bagnate.

2.3 Utilizzare



AVVERTENZA!

Vi è il rischio di lesioni, scosse elettriche, incendi, ustioni o danni all'apparecchiatura.



Avvertenza: Rischio di incendio / Materiali infiammabili. L'apparecchiatura contiene gas infiammabile, propano (R290), un gas con un alto livello di compatibilità ambientale. Tenere il fuoco e le fonti di accensioni lontane dall'apparecchiatura. Fare attenzione a non danneggiare il circuito refrigerante che contiene propano.

- Quest'apparecchiatura è destinata esclusivamente all'uso domestico (al chiuso).

- Non asciugare capi danneggiati (lacerati, rovinati) che contengono imbottiture.
- Se il bucato è stato lavato con un prodotto smacchiante, eseguire un ciclo di risciacquo aggiuntivo prima di avviare un ciclo di asciugatura.
- Asciugare esclusivamente tessuti idonei all'asciugatura nell'apparecchiatura. Seguire le istruzioni di lavaggio riportate sull'etichetta dei singoli capi.
- Non bere o utilizzare l'acqua di condensa/distillata per preparare cibi. Farlo potrebbe causare problemi alla salute di persone e animali domestici.
- Non sedersi o salire sull'oblo aperto dell'apparecchiatura.
- Non introdurre nell'apparecchiatura capi bagnati che gocciolano.

2.4 Illuminazione interna



AVVERTENZA!
Rischio di lesioni.

- Radiazioni LED visibili: non guardare direttamente il fascio luminoso.
- Per sostituire la luce interna, contattare il Centro di Assistenza autorizzato.

2.5 Manutenzione e pulizia



AVVERTENZA!
Vi è il rischio di ferirsi o danneggiare l'apparecchiatura.



Avvertenza: Rischio di incendio / Materiali infiammabili. L'apparecchiatura contiene gas infiammabile, propano (R290), un gas con un alto livello di compatibilità ambientale. Tenere il fuoco e le fonti di accensioni lontane dall'apparecchiatura. Fare attenzione a non danneggiare il circuito refrigerante che contiene propano.

- Non nebulizzare acqua né utilizzare vapore per pulire l'apparecchiatura.
- Pulire l'apparecchiatura con un panno inumidito e morbido. Utilizzare solo detergenti neutri. Non usare prodotti abrasivi, spugnette abrasive, solventi od oggetti metallici.

- Al fine di evitare danni al sistema di raffreddamento invitiamo a prestare attenzione in fase di pulizia dell'apparecchiatura.

2.6 Compressore



AVVERTENZA!
Vi è il rischio di danneggiare l'apparecchiatura.

- Il compressore e il relativo sistema all'interno dell'asciugabiancheria vengono riempiti con un agente speciale esente da CFC (Cloro-Fluoro-Carburì). Il sistema deve essere a tenuta stagna. Danni al sistema potrebbero causare delle perdite.

2.7 Assistenza

- Per far riparare l'apparecchiatura, rivolgersi a un Centro di Assistenza Autorizzato.
- Utilizzare solo ricambi originali.
- Per quanto riguarda la lampada o le lampade all'interno di questo prodotto e le lampade di ricambio vendute separatamente: Queste lampade sono destinate a resistere a condizioni fisiche estreme negli elettrodomestici, come temperatura, vibrazioni, umidità, o sono destinate a segnalare informazioni sullo stato operativo dell'apparecchio. Non sono destinate ad essere utilizzate in altre applicazioni e non sono adatte per l'illuminazione di ambienti domestici.

2.8 Smaltimento



AVVERTENZA!
Rischio di lesioni o soffocamento.



Avvertenza: Rischio di incendio / Rischio di danni materiali e danni all'apparecchiatura.

- Staccare la spina dall'alimentazione elettrica e idrica.
- Tagliare il cavo elettrico dell'apparecchiatura e smaltirlo.
- L'apparecchiatura contiene gas infiammabile (R290). Rivolgersi

all'autorità municipale per informazioni su come smaltire correttamente l'elettrodomestico.

- Togliere il blocco porta per evitare che bambini o animali restino intrappolati nel cestello.

- Smaltire l'apparecchiatura in conformità coi requisiti locali per lo smaltimento di componenti elettrici ed elettronici (WEEE).

3. DESCRIZIONE DEL PRODOTTO

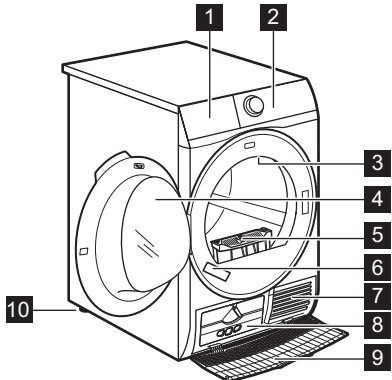



- 1** Svuotare tanica
- 2** Pannello dei comandi
- 3** Illuminazione interna
- 4** Oblò dell'apparecchiatura
- 5** Filter
- 6** Targhetta dei dati
- 7** Fessure per il ricircolo dell'aria
- 8** Coperchio dello scambiatore di calore
- 9** Copertura dello scambiatore di calore
- 10** Piedini regolabili

- i** Per facilità di carico del bucato o comodità di installazione, la porta è reversibile (vedere volantino separato).

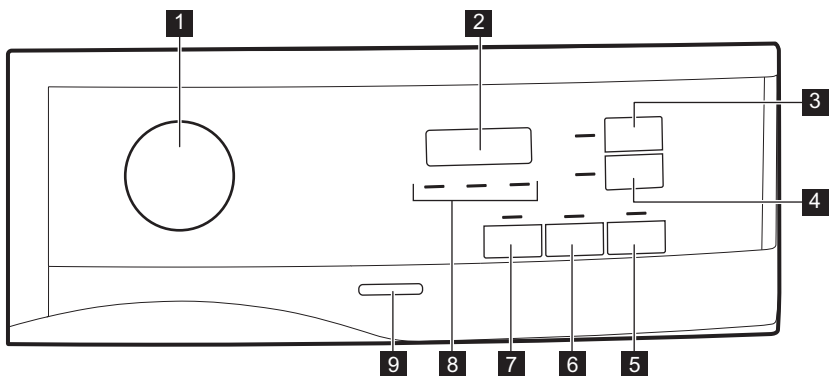
4. PANNELLO DI CONTROLLO



- 1** Manopola programmi e interruttore ● RESET
- 2** Display
- 3** Tasto Asciugatura a Tempo
- 4** Tasto Partenza Ritardata
- 5** Tasto Avvio/Pausa
- 6** Tasto Antipiega
- 7** Tasto Riniscaldamento
- 8** Tasto Sospensione
- 9** Tasto Stop

- 7** Tasto Extra Silent
- 8** Spia di controllo:  pulizia filtro, contenitore dell'acqua di scarico,   controllare il condensatore
- 9** Pulsante On/Off













 Premere i pulsanti con un dito nell'area con il simbolo o il nome dell'opzione. Non indossare guanti quando si utilizza il pannello dei comandi. Accertarsi che il pannello dei comandi sia sempre pulito e asciutto.

4.1 Display



Simbolo sul display	Descrizione dei simboli
	sicurezza bambini attiva
— — —	selezione errata oppure la manopola si trova in posizione ● "Reset"
2 : 0 0	durata del programma
: 1 0 - 2 : 0 0	durata Asciugatura a tempo
1 h - 2 0 h	durata partenza ritardata

5. TABELLA DEI PROGRAMMI

Programma	Carico ¹⁾	Proprietà/Tipo di tessuto ²⁾
 ³⁾ Cotoni Eco	8,0 kg	Ciclo da usare per asciugare il cotone col livello di asciugatura "cotone armadio", con un risparmio di energia ottimale. /  
Cotoni Asc. Extra	8,0 kg	Livello di asciugatura: extra asciutto. /  
Cotoni Asc. Armadio	8,0 kg	Ciclo definito per asciugare tutti i tipi di cotone, pronti per essere messi nell'armadio (asciutto armadio). /  
Cotoni Asc. Pronto Stiro	8,0 kg	Livello di asciugatura: adatto per la stiratura. /  
Sintetici Asc. Extra	4 kg	Livello di asciugatura: extra asciutto. /   

Programma	Carico ¹⁾	Proprietà/Tipo di tessuto ²⁾
Sintetici Asc. Armadio	4 kg	Livello di asciugatura: asciutto armadio. / 
Delicati	4 kg	Tessuti delicati quali ad esempio viscosa, raion, acrilico e miscele degli stessi. / 
Tempo	5 kg	Questo programma consente di utilizzare l'opzione Asciugatura a Tempo e di impostare la durata del programma. Il tempo di asciugatura dovrebbe essere adeguato al carico, per es. 2 ore per 5 kg di cotone. / 
Hygiene 	3 kg	Asciuga e igienizza i tuoi indumenti e altri capi mantenendo la temperatura al di sopra dei 60 °C nel tempo e rimuovendo il 99,9% di batteri e virus ⁴⁾ . Nota: Questo ciclo deve essere utilizzato solo per articoli bagnati. Non adatto per capi delicati. / 
Seta	1 kg	Asciugatura delicata di capi di seta che richiedono il lavaggio a mano. / 
Lana	1 kg	Tessuti in lana. Asciugatura delicata di capi di lana che richiedono il lavaggio a mano. Estrarre subito i capi al termine del programma. / 
Outdoor	2 kg	Asciugatura per indumenti per attività all'aperto, tecnici, sportivi, giacche impermeabili e traspiranti, giacche antivento con interno rimovibile o rivestimento isolante interno. Adatta per l'asciugatura in asciugatrice. / 
Lenzuola XL	4,5 kg	Fino a tre set di biancheria da letto, uno dei quali può essere per letto matrimoniale. / 

Programma	Carico ¹⁾	Proprietà/Tipo di tessuto ²⁾
Misti XL	6 kg	Mix di indumenti in cotone, miscele sintetiche di cotone e tessuti sintetici. 

1) Il peso massimo si riferisce agli indumenti asciutti.

2) Per le indicazioni sul tipo di tessuto consultare il capitolo *CONSIGLI E SUGGERIMENTI UTILI: Preparazione del bucato*.

3) Il programma  Cotoni Asc. Armadio ECO è il "Programma cotone standard" secondo il Regolamento della Commissione UE n. 392/2012. È ideale per l'asciugatura di bucato in cotone bagnato a un livello normale e rappresenta il programma più efficiente in termini di risparmio energetico per l'asciugatura dei capi in cotone umidi.

4) Testato per Candida albicans, batteriofago MS2 ed Escherichia coli nei test esterni eseguiti da Swissatest Testmaterialien AG nel 2021 (verbale di prova n. 20212038).

6. OPZIONI

6.1 Extra Silent

L'apparecchiatura funziona con un basso livello di rumorosità senza alcun effetto sul risultato di asciugatura.

L'apparecchiatura funziona lentamente e imposta il ciclo più lungo.

6.2 Antipiega

Prolunga la fase antipiega di 60 minuti alla fine del ciclo di asciugatura. Questa funzione riduce le pieghe. Durante la fase antipiega, la biancheria può essere estratta.

6.3 Asciugatura a Tempo

È possibile impostare la durata del programma, da un minimo di 10 minuti fino a un massimo di 2 ore. La durata necessaria è legata alla quantità di biancheria all'interno dell'apparecchiatura.



Si consiglia di impostare una durata breve per quantità ridotte di bucato o per un solo capo.

RACCOMANDAZIONE PER L'ASCIUGATURA A TEMPO

10 - 20 min

azione di sola aria fredda (nessun riscaldatore).

RACCOMANDAZIONE PER L'ASCIUGATURA A TEMPO

20 - 40 min

asciugatura aggiuntiva per migliorare la secchezza dopo il precedente ciclo di asciugatura.



> 40 min

asciugatura completa dei piccoli carichi di biancheria fino a 4 kg, ben centrifugata (>1200 rpm).

6.4 Asciugatura a Tempo sul programma Lana

Opzione adatta per il programma Lana per regolare il livello di asciugatura finale.

6.5 Tabella delle opzioni

Programmi ¹⁾	Extra Silent	Anti piega	Asciugatura a Tempo
 Cotoni Eco		■	
Cotoni Asc. Extra	■	■	
Cotoni Asc. Armadio	■	■	
Cotoni Asc. Pronto Stiro		■	
Sintetici Asc. Extra	■	■	
Sintetici Asc. Armadio	■	■	
Delicati		■	
Tempo		■	■
Hygiene 			
Seta		■	
Lana			■ ²⁾
Outdoor			
Lenzuola XL		■	
Misti XL		■	

1) Oltre al programma è possibile impostare una o più opzioni. Per la loro attivazione o disattivazione premere il pulsante touch corrispondente.

2) Cfr. capitolo OPZIONI: Asciugatura a tempo sul programma Lana

7. IMPOSTAZIONI

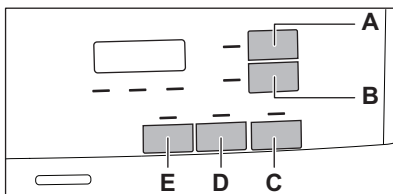

- A. Tasto Asciugatura a Tempo
- B. Tasto Partenza Ritardata
- C. Tasto Avvio/Pausa
- D. Tasto Anti piega
- E. Tasto Extra Silent

7.1 Funzione Sicurezza bambino

Questa opzione evita che i bambini giochino con l'apparecchiatura quando un programma è in corso. I pulsanti a sfioramento sono bloccati.

Solo il tasto On/Off è sbloccato.

Attivazione dell'opzione Sicurezza bambino:

1. Premere il tasto On/Off per accendere l'apparecchiatura.

2. Premere e tenere premuto il pulsante a sfioramento (E) per alcuni secondi. La spia della Sicurezza bambino si accende.

i È possibile disattivare la Sicurezza bambino quando è in corso un programma. Premere e tenere premuti gli stessi pulsanti a sfioramento fino a che la spia della Sicurezza bambino non si spegne. La funzione Blocco bambini non è disponibile per 8 secondi dopo l'accensione dell'apparecchiatura.



7.2 Regolazione dell'umidità ancora presente nel bucato

i Ogni volta che si accede alla modalità "Regolazione dell'umidità restante nel bucato", il livello di umidità precedentemente impostato passerà al valore successivo (ad esempio quello precedentemente impostato - 2 - passerà a - 1 -).

Per modificare il livello predefinito dell'umidità restante:

1. Premere il tasto On/Off per accendere l'apparecchiatura.
2. Usare il selettore dei programmi per impostare un programma qualsiasi.
3. Attendere circa 8 secondi.
4. Tenere premuti i tasti (E) e (D) contemporaneamente.

Una di queste spie si accende:

- -  - livello di asciugatura massimo
 - -  - maggiore asciugatura della biancheria
 - -  - asciugatura predefinita della biancheria
5. Premere ripetutamente il tasto (E) and (D) fino a quando non si accende la spia del livello corretto.

i Se il display torna alla modalità normale (l'orario del programma selezionato dal passaggio 2. verrà visualizzata), impostando il livello dell'umidità restante premere e tenere premuti i pulsanti (E) e (D) ancora una volta per accedere alla modalità "Regolazione dell'umidità restante nel bucato" (il livello impostato di umidità restante passerà al valore successivo).

6. Dopo 5 s il display torna in modalità normale.

7.3 Spia contenitore acqua

Per impostazione predefinita, la spia del contenitore dell'acqua è accesa. Si accende quando il programma è terminato o se è necessario svuotare il contenitore dell'acqua.

i Se è stato installato un kit di scarico (accessorio supplementare), l'apparecchiatura scarica automaticamente l'acqua dal relativo contenitore. In questo caso si consiglia di spegnere la spia del contenitore dell'acqua.

Disattivazione della spia del contenitore dell'acqua.

1. Premere il tasto On/Off per accendere l'apparecchiatura.
2. Attendere circa 8 secondi.
3. Tenere premuti i tasti (B) e (D) contemporaneamente.

Il display mostra una di queste 2 configurazioni:

- Il display visualizza "Off". Dopo 5 s il display torna in modalità normale.
- Il display visualizza "On". Dopo 5 s il display torna in modalità normale.

7.4 Accensione/spengimento segnale acustico

Per disattivare o attivare i segnali acustici, premere e tenere premuti

contemporaneamente per circa 2 secondi i pulsanti a sfioramento (A) e (B)

8. PRIMA DI UTILIZZARE L'ELETTRODOMESTICO

- i** I blocchi cesto posteriori vengono rimossi automaticamente alla prima attivazione dell'asciugabiancheria. È possibile sentire alcuni rumori.

Per sbloccare i blocchi cesto posteriori:

1. Accendere l'apparecchiatura.
2. Impostare un programma qualsiasi.
3. Premere il tasto di Avvio/Pausa.

Il cesto inizia a ruotare. I blocchi cesto posteriori sono disattivati automaticamente.

Prima di utilizzare l'apparecchiatura per asciugare i capi:

- Pulire il cesto dell'asciugabiancheria con un panno umido.
- Avviare un programma di 1 ora con bucato umido.

- i** La fase iniziale (3 - 5 min.) del ciclo di asciugatura potrebbe essere leggermente più rumorosa. Questo è dovuto all'avvio del compressore. Non si tratta di un'anomalia di funzionamento per apparecchiature alimentate da compressore quali ad esempio frigoriferi e congelatori.

8.1 Odore insolito

L'apparecchiatura è troppo piena.

Dopo il disimballaggio del prodotto si può sentire un odore insolito. Questo è normale per prodotti nuovi.

L'apparecchiatura è realizzata con diversi tipi di materiale che, tutti insieme, possono generare un odore insolito.

Con il passare del tempo di utilizzo, dopo pochi cicli di asciugatura l'odore insolito scompare gradualmente.

8.2 Rumori

- i** Durante il ciclo di asciugatura si possono sentire rumori diversi in momenti diversi. Sono suoni perfettamente normali durante il funzionamento.

Compressore in funzione.

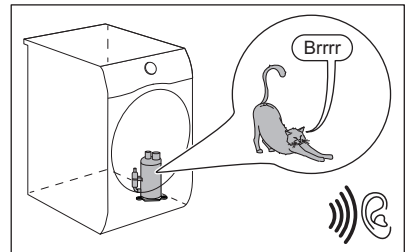

Cestello che ruota.

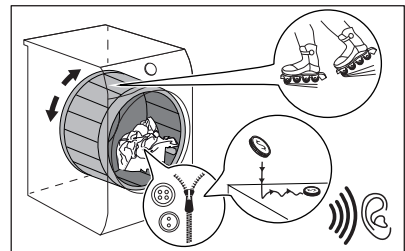

Ventole in funzione.

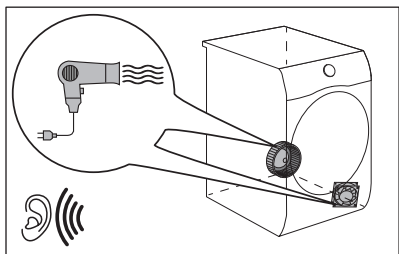

Pompa in funzione e trasferimento della condensa al serbatoio.

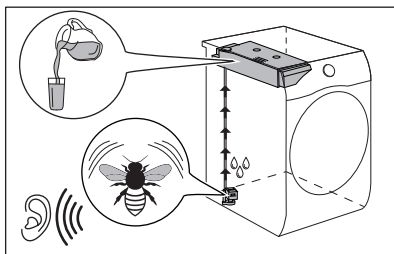

9. UTILIZZO QUOTIDIANO

9.1 Avvio di un programma senza partenza ritardata

1. Preparare la biancheria e caricare l'apparecchiatura.

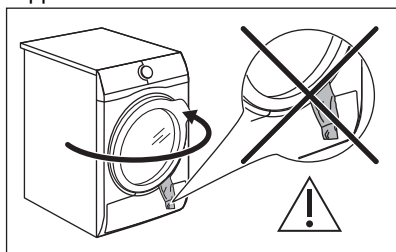

ATTENZIONE!

Assicurarsi che una volta chiusa la porta, il bucato non rimanga incastrato tra lo sportello dell'apparecchiatura e la guarnizione di gomma.

2. Premere il tasto On/Off per accendere l'apparecchiatura.
 3. Impostare il programma e le opzioni corretti per il tipo di carico.
- Il display indica la durata del programma.



Il tempo di asciugatura reale dipende dal tipo di carico (quantità e composizione), dalla temperatura ambiente, nonché dall'umidità del bucato dopo la fase di centrifuga.

4. Premere il tasto a sfioramento Avvio/Pausa.
- Il programma si avvia.

9.2 Avvio del programma con partenza ritardata

1. Impostare il programma e le opzioni corretti per il tipo di carico.
2. Premere ripetutamente il tasto della partenza ritardata finché il display non mostra il ritardo che si desidera impostare.



È possibile ritardare l'inizio di un programma da un minimo di 1 ora fino ad un massimo di 20 ore.

3. Premere il tasto a sfioramento Avvio/Pausa.

Il display mostra il conto alla rovescia della partenza ritardata.

Una volta terminato il conto alla rovescia, il programma si avvia.

9.3 Modifica del programma





1. Premere il tasto On/Off per spegnere l'apparecchiatura.
2. Premere il tasto On/Off per accendere l'apparecchiatura.
3. Impostare il programma.

In alternativa:

1. Ruotare la manopola di selezione fino alla posizione ● "Reset".
2. Attendere 1 secondo. Il display visualizza — — —.
3. Impostare il programma.

9.4 Al termine del programma





Il programma è terminato:

- Viene emesso un segnale acustico intermittente.
 - Il display visualizza  :  
 - Le spie  Filtro e  Serbatoio si accendono.
 - La spia Avvio/Pausa è accesa.
- L'apparecchiatura continua a funzionare con la fase anti-piega per circa 30 minuti o più se è stata impostata l'opzione Antipiega (cfr. Capitolo *Opzione - Antipiega*).

La fase anti-pieghe riduce le pieghe.

La biancheria può essere estratta prima della conclusione della fase anti-piega. Per ottenere risultati migliori, consigliamo di estrarre la biancheria quando la fase è terminata o quasi terminata.

Quando la fase anti-piega è terminata:

- Il display visualizza ancora  : 

 - Le spie  Filtro e  Serbatoio si accendono.
 - Avvio/Pausa si spegne.
1. Premere il tasto On/Off per spegnere l'apparecchiatura.
 2. Aprire la porta dell'apparecchiatura.

3. Estrarre la biancheria.

4. Chiudere la porta dell'apparecchiatura.

Possibili cause di risultati di asciugatura insoddisfacenti:

- Impostazioni predefinite del livello di asciugatura non adeguate. Consultare il capitolo *Regolazione del livello di asciugatura predefinito*
- La temperatura ambiente è troppo bassa o troppo alta. La temperatura ambiente ottimale è compresa fra 18° e 25°C.



Pulire sempre il filtro e svuotare il contenitore dell'acqua al termine di un programma.

9.5 Funzione Stand-by

Per ridurre il consumo di energia, la funzione disattiva automaticamente l'apparecchiatura:

- Dopo 5 minuti se non si avvia il programma.
- Dopo 5 minuti dal termine del programma.



Il tempo è ridotto a 30 secondi se la manopola del selettore punta nella direzione ● "Reset"

10. CONSIGLI E SUGGERIMENTI UTILI

10.1 Preparazione del bucato







Molto spesso i vestiti dopo il ciclo di lavaggio si aggrovigliano. L'asciugatura di vestiti aggrovigliati è inefficiente. Per assicurare un corretto flusso d'aria e un'asciugatura uniforme, si raccomanda di agitare e caricare uno per uno i vestiti sull'asciugatrice.

Per assicurare un corretto processo di asciugatura:

- Chiudere le chiusure lampo.
- Abbottonare le chiusure dei copripiumini.

- Non allacciare lacci e nastri (ad es. i nastri dei grembiuli). Stringerli prima di avviare un programma.
- Togliere tutti gli oggetti dalle tasche.
- Capovolgere gli indumenti con lo strato interno in cotone. Lo strato in cotone va rivolto verso l'esterno.
- Impostare sempre il programma adatto per il tipo di bucato asciugato.
- Non mettere insieme colori chiari e colori scuri.
- Usare un programma adeguato per cotone, jersey e maglieria per ridurre i restringimenti.
- Non superare il carico massimo indicato nel capitolo Programmi o visualizzato sul display.
- Asciugare solo la biancheria adatta per asciugabiancheria. Fare

- riferimento all'etichetta riportata su ogni singolo capo.
- Non asciugare capi grandi e piccoli insieme. I capi piccoli potrebbero restare intrappolati in quelli grandi e non asciugarsi.
 - Agitare i vestiti grandi e i tessuti prima di metterli nell'asciugatrice. Questo serve a evitare umidità all'interno del tessuto dopo il ciclo di asciugatura.

Etichetta	Descrizione
	Bucato adatto per un passaggio in asciugatrice.
	Bucato adatto per un passaggio in asciugatrice a temperature più elevate.
	Bucato adatto per un passaggio in asciugatrice solo a temperature basse.
	Bucato non adatto per un passaggio in asciugatrice.

11. PULIZIA E CURA

11.1 Pulizia del filtro



ATTENZIONE!

Evitare di usare l'acqua per pulire il filtro. Invece buttare la lanugine nel cestino (evitare la dispersione delle fibre di plastica nell'acqua ambiente).



Per ottenere risultati di asciugatura ottimali, pulire il filtro a intervalli regolari, poiché l'ostruzione del filtro causa cicli di durata maggiore e un aumento del consumo energetico. Pulire il filtro con la mano e, se necessario, un aspirapolvere.

1.

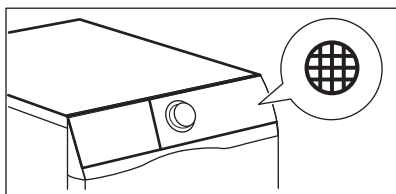

2.

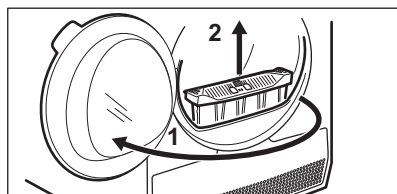

3.

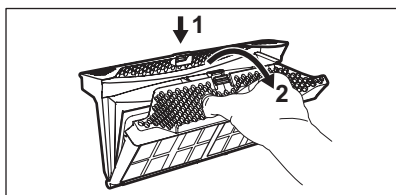

4.

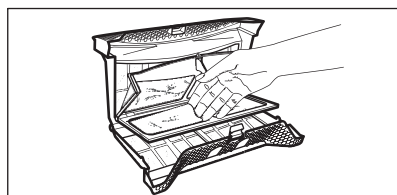

5. 1)

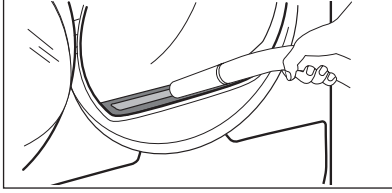

6.

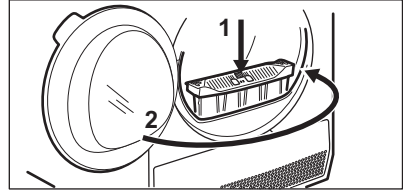

1) Se necessario, togliere la lanugine dalla sede e dalla guarnizione del filtro. È possibile utilizzare un aspirapolvere.

11.2 Svuotamento del contenitore dell'acqua

1.

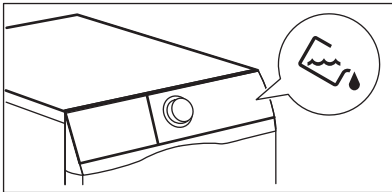

2.

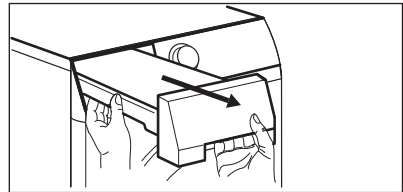

3.

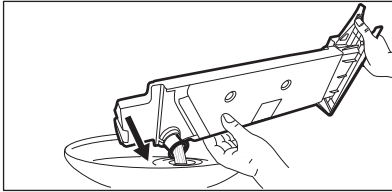

4.

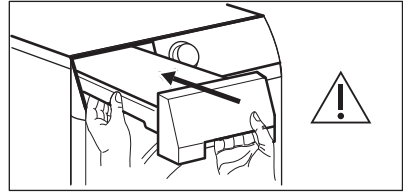

È possibile utilizzare l'acqua del contenitore dell'acqua come alternativa all'acqua distillata (ad es. per la stiratura a vapore). Prima di utilizzare l'acqua, rimuovere con un filtro i residui di sporco.

11.3 Pulizia dello scambiatore di calore

1.

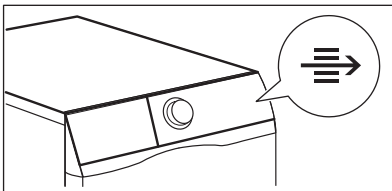

2.

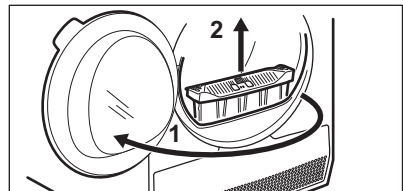

3.

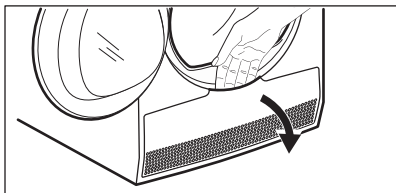

4.

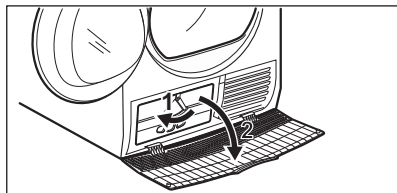

5.

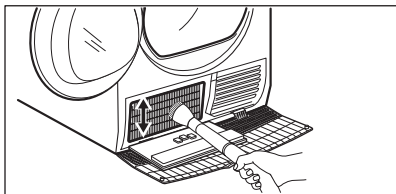

6.

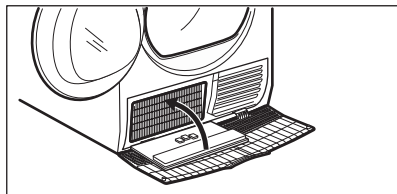

7.

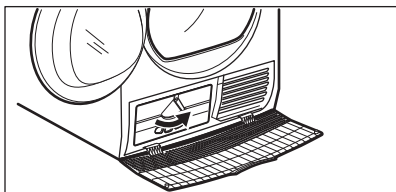

8.

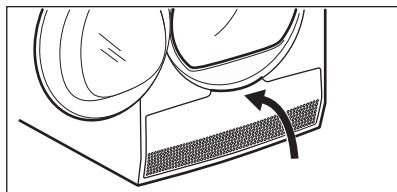

9.

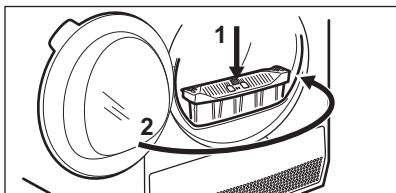
**ATTENZIONE!**

Non toccare la superficie metallica a mani nude. Rischio di lesioni. Indossare guanti di protezione. Pulire con attenzione per non danneggiare la superficie metallica.

11.4 Pulizia del sensore di umidità**ATTENZIONE!**

Pericolo di danni al sensore di umidità. Non usare detergenti corrosivi o pagliette metalliche per pulire il sensore.

Per garantire i migliori risultati di asciugatura, l'apparecchiatura è dotata di un sensore di umidità del metallo. Si trova nella parte interna della porta.

Nel corso del tempo di utilizzo la superficie del sensore può sporcarsi, il

che deteriora le prestazioni di asciugatura.

Si consiglia di pulire il sensore almeno 3 o 4 volte o se si osserva un calo delle prestazioni di asciugatura.

Per la pulizia è possibile utilizzare un lato più duro della spugna per il lavaggio dei piatti e un po' di aceto o sapone per piatti.

Per pulire il sensore:

1. Aprire la porta.
2. Pulire le superfici del sensore di umidità strofinando la parte metallica diverse volte.

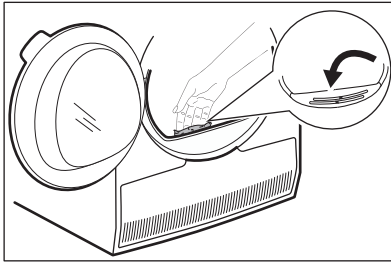

11.5 Pulizia del cesto



AVVERTENZA!

Scollegare l'apparecchiatura prima di eseguire la pulizia.

Utilizzare un normale sapone neutro per pulire la superficie interna del cesto e le scanalature del cesto stesso. Asciugare le superfici pulite con un panno morbido.



ATTENZIONE!

Non usare detergenti corrosivi o pagliette metalliche per pulire il cesto.

11.6 Pulizia del pannello dei comandi e dell'alloggiamento

Utilizzare un normale sapone neutro per pulire il pannello dei comandi e l'alloggiamento.

Utilizzare un panno umido. Asciugare le superfici pulite con un panno morbido.



ATTENZIONE!

Non utilizzare detergenti per la pulizia dei mobili o corrosivi.

11.7 Pulizia delle fessure per il ricircolo dell'aria

Utilizzare un aspirapolvere per eliminare la lanugine dalle fessure per il ricircolo dell'aria.

12. RISOLUZIONE DEI PROBLEMI

Problema	Possibile soluzione
Non è possibile azionare l'elettrodomestico.	Assicurarsi che la spina sia collegata alla presa elettrica. Controllare il fusibile nel quadro elettrico (impianto domestico).
Il programma non si avvia.	Premere Avvio/Pausa.
Lo sportello dell'elettrodomestico non si chiude.	Assicurarsi che lo sportello dell'elettrodomestico sia chiuso. Assicurarsi che il filtro sia installato correttamente.
	Assicurarsi che la biancheria non resti incastrata tra lo sportello dell'elettrodomestico e la guarnizione di gomma.

Problema	Possibile soluzione
L'elettrodomestico si arresta durante il funzionamento.	Assicurarsi che il contenitore dell'acqua sia vuoto. Premere Avvio/Pausa per avviare nuovamente il programma.
	Il carico è troppo piccolo, aumentare il carico o usare il programma Tempo.
La durata del ciclo è troppo lunga o i risultati di asciugatura sono insoddisfacenti. ¹⁾	Assicurarsi che il peso della biancheria sia adatto alla durata del programma.
	Assicurarsi che il filtro sia pulito.
	La biancheria è troppo umida. Centrifugare nuovamente la biancheria nella lavatrice.
	Accertarsi che la temperatura ambiente sia maggiore di +5 °C e minore di +35 °C. La temperatura ambiente ottimale è compresa tra 18 °C e 25 °C.
	Impostare il programma Tempo o Asc. Extra. ²⁾
Il display visualizza — — —.	Se si desidera impostare un nuovo programma, spegnere e accendere l'elettrodomestico.
	Assicurarsi che le opzioni siano idonee al programma.

1) Dopo massimo 5 ore il programma termina automaticamente.

2) Può succedere che alcune aree rimangano umide durante l'asciugatura di capi voluminosi (per es. lenzuola).

12.1 I risultati di asciugatura non sono soddisfacenti

- Il programma impostato non è corretto.
- Il filtro è ostruito.
- Lo scambiatore di calore è ostruito.
- È stata introdotta troppa biancheria nell'apparecchiatura.
- Il cesto è sporco.
- Impostazione errata del sensore di conduttività (vedere il capitolo

"Impostazioni - Regolazione del grado di umidità della biancheria restante" per migliorare l'impostazione).

- Le fessure di ricircolo dell'aria sono ostruite.
- La temperatura ambiente è troppo alta o troppo bassa (temperatura ambiente ottimale tra 18°C e 25°C)

13. DATI TECNICI

Altezza x Larghezza x Profondità	850 x 596 x 638 mm (massimo 662 mm)
----------------------------------	-------------------------------------

Profondità massima con l'oblò aperto	1107 mm
Larghezza massima con l'oblò aperto	958 mm
Altezza regolabile	850 mm (+ 15 mm - regolazione piedini)
Volume del cestello	118 l
Volume carico massimo	8,0 kg
Tensione	230 V
Frequenza	50 Hz
Livello di potenza audio	67 dB
Potenza totale	700 W
Classe di efficienza energetica	A+++
Consumo energetico sul programma cotone standard a pieno carico. ¹⁾	1,49 kWh
Consumo energetico sul programma cotone standard a carico parziale. ²⁾	0,81 kWh
Consumo annuale di energia ³⁾	176,50 kWh
Assorbimento potenza in modalità acceso ⁴⁾	0,05 W
Assorbimento potenza modalità spento ⁴⁾	0,05 W
Tipo di uso	Ingresso acqua
Temperatura ambiente consentita	da + 5 °C a + 35 °C
Livello di protezione dall'ingresso di particelle solide e umidità assicurato dal coperchio protettivo, tranne dove l'apparecchiatura a bassa tensione non ha una protezione contro l'umidità	IPX4
Tipo di gas	R290
Peso	0,149 kg

¹⁾ Con riferimento a EN 61121. 8,0 kg di cotone centrifugati a 1000 giri/min.

²⁾ Con riferimento a EN 61121. 4,0 kg di cotone centrifugati a 1000 giri/min.

³⁾ Consumo di energia annuale in kWh, basato su 160 cicli di asciugatura del programma standard per tessuti di cotone a pieno carico e a carico parziale e consumo dei modi a basso consumo energetico. Il consumo di energia effettivo per ciclo dipenderà da come si utilizza l'apparecchiatura (REGOLAMENTO EUROPEO N.392/2012).

⁴⁾ Con riferimento a EN 61121.

Le informazioni riportate nel grafico qui sopra sono conformi al Regolamento della Commissione 392/2012 che implementa la direttiva 2009/125/CE.

13.1 Dati di consumo



I valori indicati sono stati ottenuti in condizioni di laboratorio con standard pertinenti. I diversi parametri possono modificare i dati, per esempio la quantità di biancheria, il tipo di biancheria e le condizioni ambientali. Anche il contenuto iniziale di umidità del bucato, il tipo di acqua e la tensione di alimentazione possono influenzare il consumo di energia e la durata del programma di asciugatura.

Programma	Centrifugato a/umidità residua	Tempo di asciugatura ¹⁾	Consumo di energia ²⁾
Cotoni Eco 8,0 kg			
Asc. Armadio	1400 giri/min / 50%	150 min.	1,25 kWh
	1000 giri/min / 60%	175 min.	1,49 kWh
Cotoni 8,0 kg			
Asc. Pronto Stiro	1400 giri/min / 50%	110 min.	0,85 kWh
	1000 giri/min / 60%	125 min.	1,05 kWh
Cotoni Eco 4,0 kg			
Asc. Armadio	1400 giri/min / 50%	90 min.	0,70 kWh
	1000 giri/min / 60%	105 min.	0,81 kWh
Sintetici 4 kg			
Asc. Armadio	1200 giri/min / 40%	71 min.	0,51 kWh
	800 giri/min / 50%	87 min.	0,65 kWh

¹⁾ Per i carichi parziali il tempo del ciclo è più breve e l'apparecchiatura usa meno energia.

²⁾ Una temperatura ambiente non idonea e/o un bucato centrifugato in modo scorretto sono fattori che possono prolungare la durata del ciclo e aumentare il consumo energetico.

14. GUIDA RAPIDA

14.1 Utilizzo quotidiano

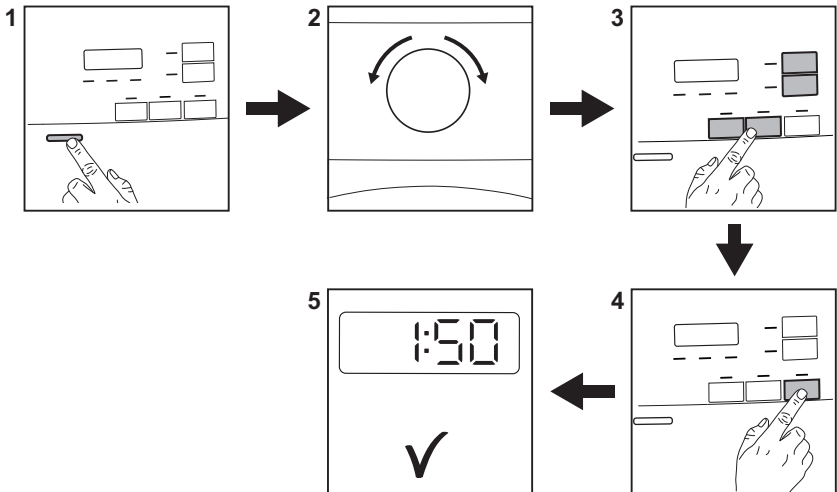

1. Premere il tasto On/Off per attivare l'apparecchiatura.
 2. Usare il selettore dei programmi per impostare il programma.
 3. Oltre al programma è possibile impostare 1 o più opzioni speciali.
 4. Per avviare il programma, toccare il pulsante **Start/Pausa**.
 5. L'apparecchiatura si avvia.
- Per attivare o disattivare un'opzione toccare il relativo pulsante.

14.2 Pulizia del filtro

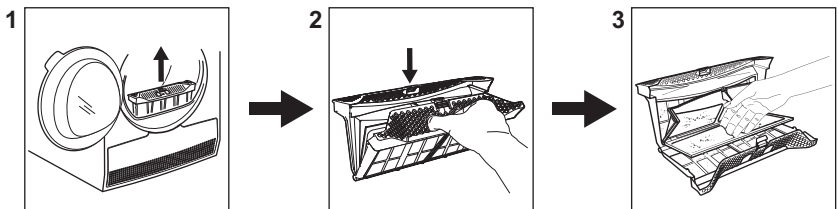

Alla fine di ogni ciclo il simbolo del filtro  compare sul display ed è necessario procedere alla pulizia del filtro.

14.3 Tabella dei programmi

Programma	Carico ¹⁾	Proprietà/Tipo di tessuto ²⁾
 ³⁾ Cotoni Eco	8,0 kg	Ciclo da usare per asciugare il cotone col livello di asciugatura "cotone armadio", con un risparmio di energia ottimale. / 
Cotoni Asc. Extra	8,0 kg	Livello di asciugatura: extra asciutto. / 
Cotoni Asc. Armadio	8,0 kg	Ciclo definito per asciugare tutti i tipi di cotone, pronti per essere messi nell'armadio (asciutto armadio). / 
Cotoni Asc. Pronto Stiro	8,0 kg	Livello di asciugatura: adatto per la stiratura. / 
Sintetici Asc. Extra	4 kg	Livello di asciugatura: extra asciutto. / 
Sintetici Asc. Armadio	4 kg	Livello di asciugatura: asciutto armadio. / 
Delicati	4 kg	Tessuti delicati quali ad esempio viscosa, raion, acrilico e miscele degli stessi. / 
Tempo	5 kg	Questo programma consente di utilizzare l'opzione Asciugatura a Tempo e di impostare la durata del programma. Il tempo di asciugatura dovrebbe essere adeguato al carico, per es. 2 ore per 5 kg di cotone. / 
Hygiene 	3 kg	Asciuga e igienizza i tuoi indumenti e altri capi mantenendo la temperatura al di sopra dei 60 °C nel tempo e rimuovendo il 99,9% di batteri e virus ⁴⁾ . Nota: Questo ciclo deve essere utilizzato solo per articoli bagnati. Non adatto per capi delicati. / 
Seta	1 kg	Asciugatura delicata di capi di seta che richiedono il lavaggio a mano. / 
Lana	1 kg	Tessuti in lana. Asciugatura delicata di capi di lana che richiedono il lavaggio a mano. Estrarre subito i capi al termine del programma. / 

Programma	Carico ¹⁾	Proprietà/Tipo di tessuto ²⁾
Outdoor	2 kg	Asciugatura per indumenti per attività all'aperto, tecnici, sportivi, giacche impermeabili e traspiranti, giacche antivento con interno rimovibile o rivestimento isolante interno. Adatta per l'asciugatura in asciugatrice. / ☹️☹️☹️
Lenzuola XL	4,5 kg	Fino a tre set di biancheria da letto, uno dei quali può essere per letto matrimoniale. / ☹️☹️☹️
Misti XL	6 kg	Mix di indumenti in cotone, miscele sintetiche di cotone e tessuti sintetici. / ☹️☹️☹️

1) Il peso massimo si riferisce agli indumenti asciutti.

2) Per le indicazioni sul tipo di tessuto consultare il capitolo *CONSIGLI E SUGGERIMENTI UTILI: Preparazione del bucato*.

3) Il programma  Cotoni Asc. Armadio ECO è il "Programma cotone standard" secondo il Regolamento della Commissione UE n. 392/2012. È ideale per l'asciugatura di bucato in cotone bagnato a un livello normale e rappresenta il programma più efficiente in termini di risparmio energetico per l'asciugatura dei capi in cotone umidi.

4) Testato per Candida albicans, batteriofago MS2 ed Escherichia coli nei test esterni eseguiti da Swissatest Testmaterialien AG nel 2021 (verbale di prova n. 20212038).

15. FOGLIO INFORMATIVO PRODOTTO, IN RIFERIMENTO AL REGOLAMENTO UE 1369/2017

Foglio informativo prodotto	
Marchio Commerciale	Electrolux
Modello	EW7H583W PNC916099132
Capacità nominale in kg	8,0
Asciugabiancheria a espulsione o a condensazione	Condensatore
Classe di efficienza energetica	A+++
Consumo di energia in kWh/anno, basato su 160 cicli di asciugatura del programma standard per tessuti di cotone a pieno carico e a carico parziale e consumo dei modi a basso consumo energetico. Il consumo effettivo per ciclo dipende dalle modalità di utilizzo dell'apparecchio.	176,50
Asciugabiancheria automatica o asciugabiancheria non automatica	Automatico
Consumo energetico del programma standard a pieno carico per tessuti di cotone in kWh	1,49

Consumo energetico del programma standard a carico parziale per tessuti di cotone in kWh	0,81
Consumo energetico ponderato in modo spento in W	0,05
Consumo di energia in modo left-on in W	0,05
Durata del modo left on in minuti	10
Il "programma standard per tessuti in cotone" usato a pieno carico e a carico parziale è il programma di asciugatura standard cui si riferiscono l'etichetta e la scheda prodotto, che tale programma è atto ad asciugare biancheria bagnata di cotone normale e che è il programma più efficiente in termini di consumo energetico per il cotone	
Durata ponderata del programma del "programma standard a pieno carico e a carico parziale" in minuti	135
Durata ponderata del programma del "programma standard a pieno carico" in minuti	175
Durata ponderata del programma del "programma standard a carico parziale" in minuti	105
Classe di efficienza di condensazione su una scala da G (efficienza minima) ad A (efficienza massima)	B
Efficienza di condensazione media del programma standard a pieno carico espressa in percentuale	86
Efficienza di condensazione media del programma standard a carico parziale espressa in percentuale	86
Efficienza di condensazione ponderata del "programma standard a pieno carico e a carico parziale"	86
Livello di potenza sonora in dB	67
Apparecchio da incasso S/N	No

Le informazioni riportate nel grafico qui sopra sono conformi al Regolamento della Commissione 392/2012 che implementa la direttiva 2009/125/CE.

16. CONSIDERAZIONI SULL'AMBIENTE

Riciclare i materiali con il simbolo . Buttare l'imballaggio negli appositi contenitori per il riciclaggio. Aiutare a proteggere l'ambiente e la salute umana e a riciclare rifiuti derivanti da apparecchiature elettriche ed elettroniche. Non smaltire le

apparecchiature che riportano il simbolo  insieme ai normali rifiuti domestici. Portare il prodotto al punto di riciclaggio più vicino o contattare il comune di residenza.

www.electrolux.com/shop



136986050-A-492021

