

EW7F394BQ



---

IT Lavabiancheria

---

Istruzioni per l'uso

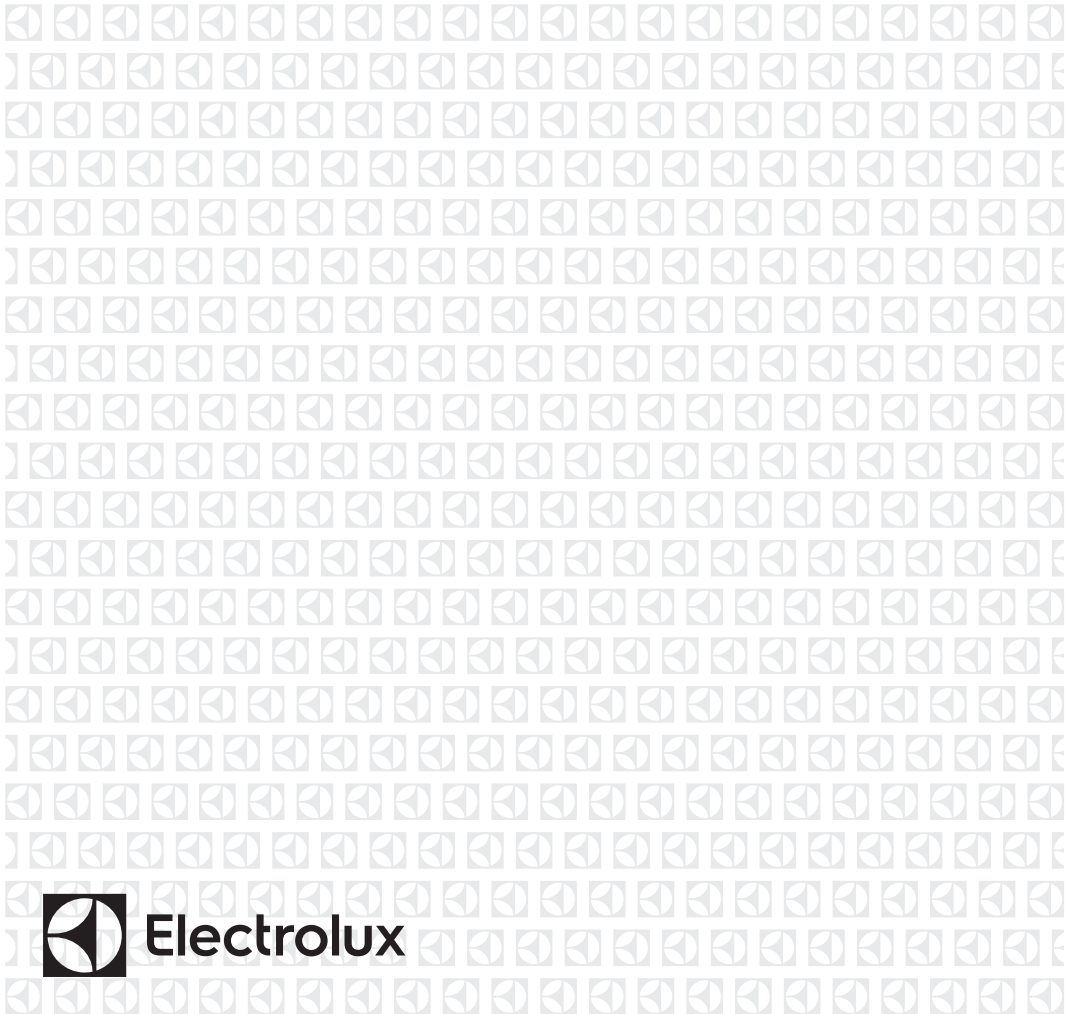

# INDICE

1. INFORMAZIONI DI SICUREZZA.....	3
2. ISTRUZIONI DI SICUREZZA.....	5
3. DESCRIZIONE DEL PRODOTTO.....	7
4. DATI TECNICI.....	9
5. INSTALLAZIONE.....	9
6. ACCESSORI.....	13
7. PANNELLO DEI COMANDI.....	14
8. PRIMA DI UTILIZZARE L'ELETTRODOMESTICO.....	22
9. LA TECNOLOGIA AUTODOSE (DOSAGGIO AUTOMATICO).....	22
10. PROGRAMMI.....	29
11.  WI-FI - CONFIGURAZIONE DELLA CONNETTIVITÀ.....	37
12. UTILIZZO QUOTIDIANO.....	39
13. CONSIGLI E SUGGERIMENTI UTILI.....	44
14. PULIZIA E CURA.....	46
15. RISOLUZIONE DEI PROBLEMI.....	54
16. VALORI DI CONSUMO.....	59
17. <b>GUIDA RAPIDA</b> .....	61
18. CONSIDERAZIONI SULL'AMBIENTE.....	63



## PENSIAMO A TE

Grazie per aver acquistato un elettrodomestico Electrolux. Hai scelto un prodotto che ha alle spalle decenni di esperienza professionale e innovazione. Ingegnoso ed elegante, è stato progettato pensando a te. Quindi, in qualsiasi momento lo utilizzi, avrai la certezza di ottenere sempre i migliori risultati.

Ti diamo il benvenuto in Electrolux.

**Visitate il nostro sito web per:**



Ricevere consigli, scaricare i nostri opuscoli, eliminare eventuali anomalie, ottenere informazioni sull'assistenza e la riparazione:

**[www.electrolux.com/support](http://www.electrolux.com/support)**



Per registrare il vostro prodotto e ricevere un servizio migliore:

**[www.registerelectrolux.com](http://www.registerelectrolux.com)**



Acquistare accessori, materiali di consumo e ricambi originali per la vostra apparecchiatura:

**[www.electrolux.com/shop](http://www.electrolux.com/shop)**

## ASSISTENZA CLIENTI E ASSISTENZA TECNICA

Consigliamo sempre l'impiego di ricambi originali.

Quando si contatta il nostro Centro di Assistenza Autorizzato, accertarsi di avere a disposizione i dati seguenti: Modello, numero dell'apparecchio (PNC), numero di serie.

Le informazioni sono riportate sulla targhetta identificativa.

 Avvertenza/Attenzione - Importanti informazioni per la sicurezza

 Informazioni generali e suggerimenti

 Informazioni ambientali

Con riserva di modifiche.

### 1. INFORMAZIONI DI SICUREZZA

Leggere attentamente le istruzioni fornite prima di installare e utilizzare l'apparecchiatura. I produttori non sono responsabili di eventuali lesioni o danni derivanti da un'installazione o un uso scorretti. Conservare sempre le istruzioni in un luogo sicuro e accessibile per poterle consultare in futuro.

#### 1.1 Sicurezza dei bambini e delle persone vulnerabili

- Quest'apparecchiatura può essere usata da bambini a partire da 8 anni di età e da adulti con capacità fisiche, sensoriali o mentali limitate o con scarsa esperienza e conoscenza sull'uso dell'apparecchiatura, solamente

se sorvegliati o se istruiti relativamente all'utilizzo in sicurezza dell'apparecchiatura e se hanno compreso i rischi coinvolti.

- I bambini tra i 3 e gli 8 anni e le persone con disabilità diffuse e complesse vanno tenuti lontani dall'apparecchiatura, a meno che non vi sia una supervisione continua.
- Tenere i bambini al di sotto dei 3 anni lontani dall'apparecchiatura, a meno che non vi sia una supervisione continua.
- Controllare che i bambini non giochino con l'apparecchiatura.
- Tenere gli imballaggi lontano dai bambini e smaltirli in modo adeguato.
- Tenere i detersivi lontani dalla portata dei bambini.
- Tenere i bambini e gli animali domestici lontani dall'apparecchiatura quando la porta è aperta.
- Se l'elettrodomestico ha un dispositivo di sicurezza per i bambini sarà opportuno attivarlo.
- I bambini non devono eseguire interventi di pulizia e manutenzione sull'elettrodomestico senza essere supervisionati.

## **1.2 Avvertenze di sicurezza generali**

- Non modificare le specifiche tecniche dell'apparecchiatura.
- L'apparecchiatura è destinata all'uso domestico e applicazioni simili, come:
  - cucine di negozi, uffici e altri ambienti di lavoro;
  - clienti di hotel, motel, bed and breakfast e altri ambienti residenziali;
  - aree per uso comune in condomini o lavanderie a gettoni.
- Il carico massimo dell'apparecchiatura è 9 kg. Non superare il carico massimo di ciascun programma (fare riferimento al capitolo "Programmi").

- La pressione di funzionamento dell'acqua nel punto di ingresso dal collegamento esterno deve essere compresa fra 0,5 bar (0,05 MPa) e 8 bar (0,8 MPa).
- Le aperture di ventilazione alla base non devono essere coperte da un tappeto, da una moquette o da eventuali rivestimenti per pavimenti.
- L'apparecchiatura deve essere collegata alla presa dell'acqua servendosi dei set di tubi nuovi forniti in dotazione o altri set di tubi nuovi forniti dal Centro Assistenza Autorizzato.
- I vecchi tubi non devono essere riutilizzati.
- Se il cavo di alimentazione è danneggiato, deve essere sostituito dal produttore, da un centro di assistenza tecnica autorizzato o da una persona qualificata per evitare situazioni di pericolo elettrico.
- Prima di eseguire qualunque intervento di manutenzione, spegnere l'apparecchiatura ed estrarre la spina dalla presa dell'alimentazione di rete.
- Non usare getti d'acqua ad alta pressione e/o vapore per pulire l'apparecchiatura.
- Pulire l'apparecchiatura con un panno inumidito. Utilizzare solo detersivi neutri. Non usare prodotti abrasivi, spugnette abrasive, solventi od oggetti metallici.

## 2. ISTRUZIONI DI SICUREZZA

### 2.1 Installazione



L'installazione deve essere conforme alle normative nazionali pertinenti.

- Togliere i bulloni dell'imballaggio e di trasporto, comprese le boccole in gomma col distanziatore di plastica.
- Tenere i bulloni di transito in un luogo sicuro. Se l'apparecchiatura va spostata in futuro dovranno essere nuovamente fissati per evitare che il cesto causi danni interni.
- Prestare sempre attenzione in fase di spostamento dell'apparecchiatura, dato che è pesante. Usare sempre i guanti di sicurezza e le calzature adeguate.
- Attenersi alle istruzioni fornite insieme all'apparecchiatura.
- Non installare o utilizzare l'apparecchiatura se è danneggiata.
- Non installare o utilizzare l'apparecchiatura in ambienti in cui la temperatura è al di sotto di 0°C o all'aperto.
- L'area di pavimento dove sarà installata l'apparecchiatura deve essere piana, stabile, resistente al calore e pulita.
- Accertarsi che l'aria circoli liberamente tra l'apparecchiatura e il pavimento.

- Una volta posizionata l'apparecchiatura, verificare che sia in piano utilizzando una livella. Se l'apparecchiatura non è in piano, regolare i piedini di conseguenza.
- Non installare l'apparecchiatura direttamente sullo scarico a pavimento.
- Non spruzzare acqua sull'apparecchiatura e non esporla a eccessiva umidità.
- Non installare l'apparecchiatura in condizioni in cui non è possibile aprire completamente la porta dell'apparecchiatura stessa.
- Non collocare un contenitore chiuso sotto l'apparecchiatura per raccogliere possibili perdite. Contattare il Centro di Assistenza autorizzato per sapere quali accessori si possono utilizzare.

## 2.2 Collegamento elettrico



### AVVERTENZA!

Rischio di incendio e scossa elettrica.

- L'apparecchiatura deve disporre di una messa a terra.
- Utilizzare sempre una presa elettrica con contatto di protezione correttamente installata.
- Verificare che i parametri sulla targhetta siano compatibili con le indicazioni elettriche dell'alimentazione.
- Non utilizzare prese multiple e prolunghe.
- Accertarsi di non danneggiare la spina e il cavo. Qualora il cavo elettrico debba essere sostituito, l'intervento dovrà essere effettuato dal nostro Centro di Assistenza autorizzato.
- Inserire la spina di alimentazione nella presa solo al termine dell'installazione. Verificare che la spina di alimentazione rimanga accessibile dopo l'installazione.
- Non toccare il cavo di alimentazione o la spina di alimentazione con la mani bagnate.
- Non tirare il cavo di alimentazione per scollegare l'apparecchiatura. Tirare sempre dalla spina.

## 2.3 Collegamento dell'acqua

- L'acqua in ingresso non deve avere una temperatura superiore ai 25 °C.
- Non danneggiare i tubi dell'acqua.
- Prima di eseguire il collegamento a tubi nuovi, tubi non usati a lungo, dove sono stati eseguiti interventi di riparazione o sono stati inseriti dispositivi nuovi (misuratori dell'acqua, ecc.), lasciar scorrere l'acqua fino a che non sarà trasparente e limpida.
- Verificare che non vi siano perdite visibili durante e dopo il primo uso dell'apparecchiatura.
- Non usare una prolunga se i tubi di carico dell'acqua sono troppo corti. Contattare il Centro di Assistenza autorizzato per sostituire il tubo di carico dell'acqua.
- In fase di disimballaggio dell'apparecchiatura si può vedere dell'acqua fuoriuscire dal tubo di scarico. Questa condizione è imputabile alle prove con acqua eseguite sulle apparecchiature in fabbrica.
- È possibile prolungare il tubo di scarico fino a un massimo di 400 cm. Contattare il Centro di Assistenza autorizzato per l'altro tubo di scarico e la prolunga.
- Verificare che il rubinetto rimanga accessibile dopo l'installazione.

## 2.4 Utilizzare



### AVVERTENZA!

Vi è il rischio di lesioni, scosse elettriche, incendi, ustioni o danni all'apparecchiatura.

- Attenersi alle istruzioni di sicurezza riportate sulla confezione del detersivo.
- Non appoggiare o tenere liquidi o materiali infiammabili, né oggetti facilmente infiammabili sull'apparecchiatura, al suo interno o nelle immediate vicinanze.
- Non lavare i tessuti molto sporchi di olio, grasso o altre sostanze oleose. Può danneggiare la parti in gomma

della lavatrice. Prelavare questi tessuti prima di metterli in lavatrice.

- Non toccare il vetro dell'oblò quando è in corso un programma. Il vetro può surriscaldarsi.
- Verificare che tutti gli oggetti metallici vengano tolti dal bucato.

## 2.5 Assistenza

- Per far riparare l'apparecchiatura, rivolgersi a un Centro di Assistenza Autorizzato. Utilizzare solo ricambi originali.
- Tenere presente che la riparazione autonoma o non professionale possono avere conseguenze sulla sicurezza e potrebbero invalidare la garanzia.
- I pezzi di ricambio seguenti saranno disponibili per 10 anni dopo l'interruzione della produzione del modello: motore e spazzole del motore, trasmissione tra motore e tamburo, pompe, ammortizzatori e molle, tamburo di lavaggio, albero del tamburo e relativi cuscinetti a sfera, riscaldatori ed elementi riscaldanti, comprese pompe di calore, tubazioni e relative attrezzature, compresi tubi flessibili, valvole, filtri e acquastop, circuiti stampati, display elettronici, pressostati, termostati e sensori, software e firmware compreso il software di reset, porta, cerniera della porta e guarnizioni, altre guarnizioni, gruppo di chiusura della porta, periferiche in plastica come i

distributori di detersivi. Si prega di notare che alcuni di questi pezzi di ricambio sono disponibili solo per i riparatori professionisti e che non tutti i pezzi di ricambio sono rilevanti per tutti i modelli.

- Per quanto riguarda la lampada o le lampade all'interno di questo prodotto e le lampade di ricambio vendute separatamente: Queste lampade sono destinate a resistere a condizioni fisiche estreme negli elettrodomestici, come temperatura, vibrazioni, umidità, o sono destinate a segnalare informazioni sullo stato operativo dell'apparecchio. Non sono destinate ad essere utilizzate in altre applicazioni e non sono adatte per l'illuminazione di ambienti domestici.

## 2.6 Smaltimento



### AVVERTENZA!

Rischio di lesioni o soffocamento.

- Staccare la spina dall'alimentazione elettrica e idrica.
- Tagliare il cavo elettrico dell'apparecchiatura e smaltirlo.
- Togliere il blocco porta per evitare che bambini o animali restino intrappolati nel cestello.
- Smaltire l'apparecchiatura in conformità coi requisiti locali per lo smaltimento di componenti elettrici ed elettronici (WEEE).

# 3. DESCRIZIONE DEL PRODOTTO

## 3.1 Funzioni speciali

La nuova lavatrice soddisfa tutti i moderni requisiti per un trattamento efficace del bucato con un consumo ridotto a livello di acqua, energia e detersivo e che rispetta i tessuti.

- La tecnologia **AutoDose** eroga automaticamente il quantitativo giusto di detersivo a seconda del carico; il cassetto ha due serbatoi integrati (detersivo + ammorbidente) e due scomparti aggiuntivi per il carico manuale di detersivi e additivi. Offre un'elevata flessibilità.

- La **connessione Wi-Fi** e l'**Avvio Remoto** consentono di avviare un ciclo, di interagire con la lavatrice e di controllare lo stato del ciclo di lavaggio in modalità remota.
- Il **Sistema FreshScent**, grazie ai nuovi programmi **Cashmere** e **Freshscent** vapore offre la soluzione perfetta per rinfrescare anche gli indumenti più delicati senza bisogno di lavarli. Usare la fragranza delicata sviluppata in esclusiva da **ELECTROLUX** per aggiungere un piacevole profumo di indumento

- "appena lavato", rimuovendo i cattivi odori e riducendo le pieghe.
- Il vapore è un modo veloce e facile per rinfrescare gli indumenti. I programmi con vapore delicato rimuovono i cattivi odori e riducono le pieghe nei tessuti asciutti, di modo da ridurre le necessità a livello di stiro. L'opzione **Vapore Finale**, completa ogni ciclo con vapore delicato che rilassa le fibre e riduce le pieghe. Stirare non è mai stato così facile!
  - L'opzione **Intensivo** pre-tratta le macchie ostinate ottimizzando l'efficacia delle prestazioni di lavaggio.
  - Grazie all'opzione **Più Morbido**, l'ammorbidente viene diffuso in modo uniforme nel bucato e penetra in profondità le fibre del tessuto favorendo una morbidezza ottimale.
  - La tecnologia **SensiCare System** rileva il quantitativo di bucato definendo la durata del programma in 30 secondi. Il programma di lavaggio è calibrato al carico di bucato e al tipo di tessuto, senza consumare più tempo, energia e acqua del necessario.

### 3.2 Panoramica dell'apparecchiatura

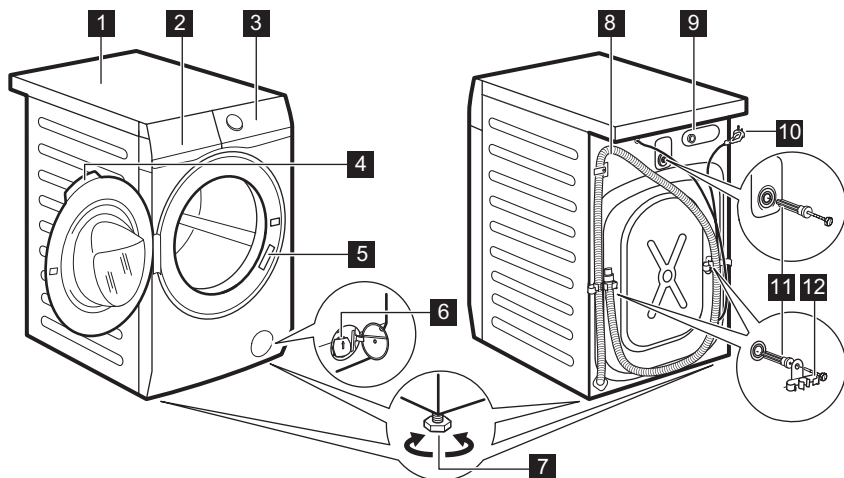

- |   |  |
|---|--|
| <b>1</b> Piano di lavoro  | <b>8</b> Tubo flessibile di scarico    |
| <b>2</b> Cassetto del detersivo con serbatoi AutoDose e scomparti manuali | <b>9</b> Collegamento tubo di ingresso |
| <b>3</b> Pannello comandi   | <b>10</b> Cavo di alimentazione        |
| <b>4</b> Maniglia dell'oblò   | <b>11</b> Bulloni per il trasporto     |
| <b>5</b> Targhetta dei dati   | <b>12</b> Supporto tubo                |
| <b>6</b> Filtro della pompa di scarico                                    |  |
| <b>7</b> Per mettere in piano l'elettrodomestico                          |  |



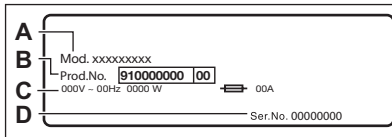

La **targhetta identificativa** riporta il nome del modello (A), il numero di prodotto (B), le classificazioni elettriche (C) e il numero di serie (D).

## 4. DATI TECNICI

Dimensioni	Larghezza/Altezza/Profondità totale	59.7 cm /84.7 cm /65.8 cm
Collegamento elettrico	Tensione	230 V
	Potenza totale	2200 W
	Fusibile	10 A
	Frequenza	50 Hz
Coperchio di protezione che impedisce l'ingresso di sporco e umidità, eccetto dove l'apparecchiatura a bassa tensione non ha una protezione contro l'umidità		IPX4
Pressione dell'acqua di alimentazione	Minimo	0,5 bar (0,05 MPa)
	Massimo	8 bar (0,8 MPa)
Alimentazione dell'acqua <sup>1)</sup>		Acqua fredda
Carico massimo	Cotone	9 kg
Velocità di Centrifuga	Velocità massima di centrifuga	1351 giri/min

<sup>1)</sup> Collegare il tubo di carico dell'acqua a un rubinetto con filettatura 3/4" .

## 5. INSTALLAZIONE



**AVVERTENZA!**  
Fare riferimento ai capitoli sulla sicurezza.



Gli accessori forniti con l'apparecchio possono variare a seconda del modello.

### 5.1 Disimballaggio

1. Aprire la porta. Togliere tutti gli oggetti dal cesto.

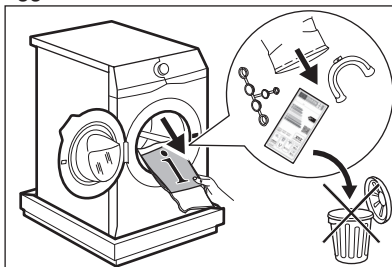

2. Collocare l'elemento di imballaggio sul pavimento dietro l'apparecchiatura e poggiarlo con cura sul suo lato posteriore. Rimuovere la protezione di polistirolo dal fondo.

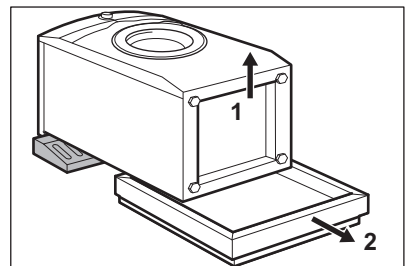

**ATTENZIONE!**

Non appoggiare la lavatrice sul davanti.

3. Rimettere l'apparecchiatura in posizione verticale. Staccare il cavo di alimentazione e il tubo di scarico dagli appositi supporti.

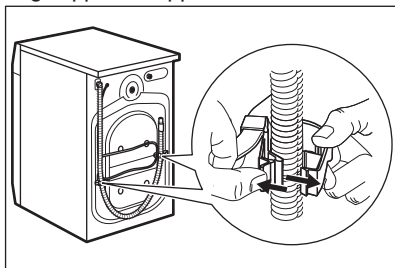

Si può vedere dell'acqua fuoriuscire dal tubo di scarico. Ciò avviene in quanto la lavatrice è stata testata in fabbrica.

4. Togliere i tre bulloni di trasporto ed estrarre i distanziatori in plastica.

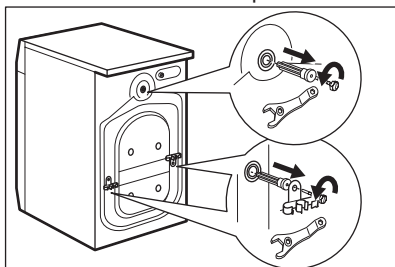

**Consigliamo di conservare l'imballaggio e i bulloni per il trasporto per quando si trasporta l'apparecchiatura.**

5. Mettere nei fori i cappucci in plastica contenuti nel sacchetto del manuale.

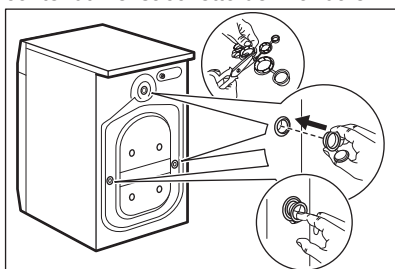

## 5.2 Informazioni per l'installazione

### Posizionamento e livellamento

Regolare l'apparecchiatura in modo adeguato per evitare le vibrazioni, il rumore e il movimento dell'apparecchiatura stessa mentre è in funzione.

1. Installare l'apparecchiatura su un pavimento piano e duro. L'apparecchiatura deve essere in piano ed appoggiata in modo stabile. Verificare che l'apparecchiatura non sia a contatto con la parete o con altre unità e che vi sia ricircolo d'aria sotto all'apparecchiatura stessa.
2. Allentare o stringere i piedini per regolare il livello. Tutti i piedini devono saldamente essere appoggiati a terra.

**AVVERTENZA!**

Non mettere cartone, legno o materiali equivalenti sotto i piedini dell'apparecchiatura per regolare il livello.

### Tubo di carico

**ATTENZIONE!**

Verificare che non vi siano danni ai tubi flessibili e che non vi siano perdite dai raccordi. Non usare una prolunga se i tubi di carico dell'acqua sono troppo corti. Contattare il Centro di Assistenza per sostituire il tubo di carico dell'acqua.

1. Collegare il tubo di ingresso dell'acqua sulla parte posteriore dell'apparecchiatura.

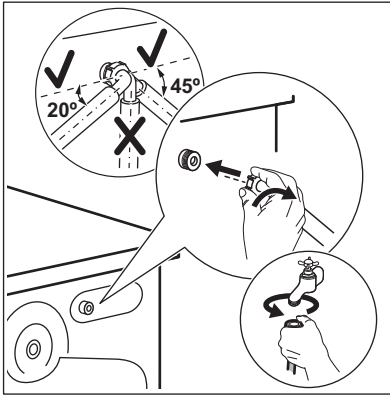

2. Posizionarlo a sinistra o destra, a seconda della posizione del rubinetto. Assicurarsi che il tubo di carico non sia in posizione verticale.
3. Ove necessario, allentare il dado ad anello per sistemarlo nella posizione corretta.
4. Collegare il tubo di carico dell'acqua a un rubinetto dell'acqua fredda con filettatura 3/4".



#### AVVERTENZA!

L'acqua in ingresso non deve avere una temperatura superiore ai 25 °C.

#### Scarico dell'acqua

Il tubo di scarico deve trovarsi a un'altezza non inferiore a 60 cm e non superiore a 100 cm.



È possibile prolungare il tubo di scarico fino a un massimo di 400 cm. Contattare il Centro di Assistenza autorizzato per l'altro tubo di scarico e la prolunga.

Sarà possibile collegare il tubo di scarico in diversi modi:

1. Fare una forma a U col tubo di scarico e avvolgerlo intorno alla guida del tubo in plastica.

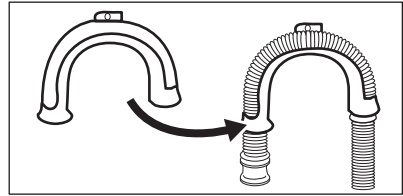

2. All'estremità del secchiaio - Serrare la guida al rubinetto dell'acqua o a parete.

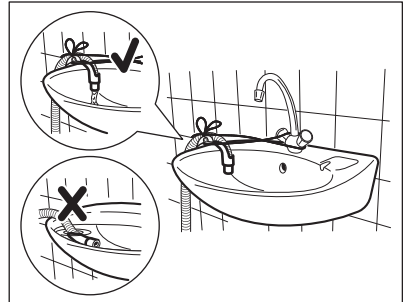

Verificare che la guida in plastica non si muova quando l'apparecchiatura scarica e verificare anche che il tubo di scarico non sia immerso in acqua. Ci potrebbe essere un ritorno di acqua sporca nell'apparecchiatura.

3. Se l'estremità del tubo di scarico è simile all'immagine, è possibile inserirla direttamente nel tubo verticale.

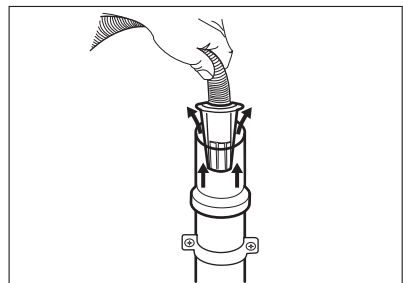

4. A un tubo verticale dotato di foro di ventilazione - Inserire il tubo di scarico direttamente in una conduttura di scarico. Fare riferimento all'immagine.

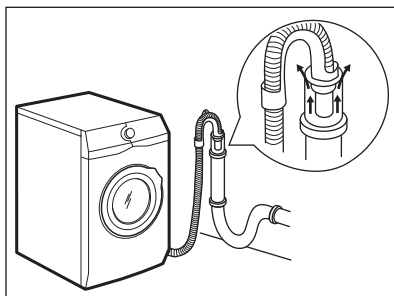

**i** L'estremità del tubo di scarico deve essere sempre ventilata, perciò il diametro interno del tubo di scarico (min. 38 mm = min. 1,5") deve essere più grande del diametro esterno del tubo di scarico.

5. Senza la guida del tubo flessibile in plastica, verso il sifone di un lavandino - Fissare il tubo al sifone, e serrarlo con una pinza. Fare riferimento all'immagine.

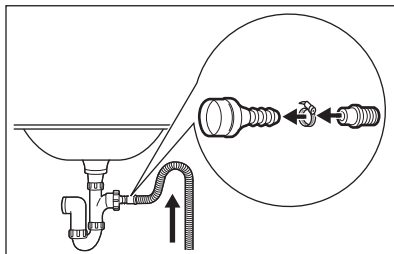

Accertarsi che il tubo di scarico formi una curva per evitare il passaggio di particelle dal lavandino all'apparecchiatura.

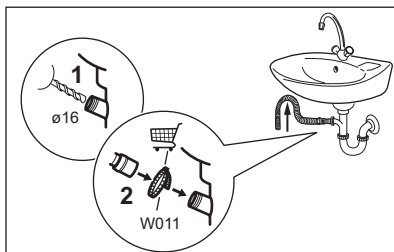

Collegare il tubo di scarico al sifone e serrarlo con una pinza. Accertarsi che il tubo di scarico formi una curva per

evitare il passaggio di particelle dal lavandino all'apparecchiatura.

6. Posizionare il tubo direttamente in una conduttura di scarico incassata nel muro del locale e serrare con un fermo.

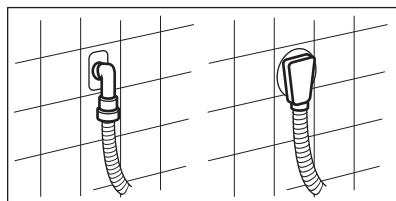

### 5.3 Collegamento elettrico

Al termine dell'installazione è possibile collegare la spina di rete alla presa di corrente.

La targhetta di identificazione sul bordo interno dello sportello dell'apparecchiatura e il capitolo "Dati tecnici" indicano i valori elettrici necessari. Assicurarsi che siano compatibili con l'alimentazione di rete.

Verificare che l'impianto elettrico domestico possa sopportare il carico massimo richiesto, tenendo conto anche di eventuali altri apparecchi in uso.

**Collegare l'apparecchiatura a una presa elettrica con messa a terra.**

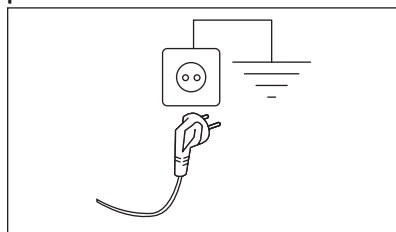

Il cavo di alimentazione deve essere facilmente accessibile dopo l'installazione dell'apparecchiatura.

Per qualsiasi intervento elettrico necessario per l'installazione di questa apparecchiatura, contattare il nostro Centro di Assistenza Autorizzato.

Il costruttore declina qualsiasi responsabilità per danni o lesioni causati dal mancato rispetto della suddetta norma di sicurezza.

## 6. ACCESSORI

**6.1** Disponibile su [www.electrolux.com/shop](http://www.electrolux.com/shop) o da un rivenditore autorizzato



Solo l'uso di accessori approvati da ELECTROLUX garantisce la conformità agli standard di sicurezza dell'apparecchiatura. In caso di impiego di ricambi non approvati, i reclami non avranno seguito.

### 6.2 Kit piastra di fissaggio

Se si installa l'apparecchiatura su di uno zoccolo che non è un accessorio fornito da ELECTROLUX, fissarla nelle piastre di fissaggio.

Leggere attentamente le istruzioni fornite con l'accessorio.

### 6.3 Kit di installazione in colonna

L'asciugatrice può essere installata in colonna al di sopra della lavabiancheria **soltanto utilizzando l'appropriato kit di installazione in colonna.**

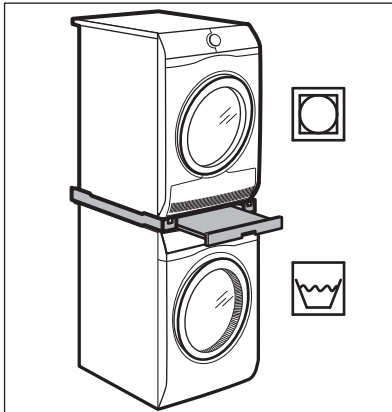

#### **AVVERTENZA!**

Non sistemare l'asciugabiancheria sotto alla lavabiancheria. Verificare il kit di impilamento compatibile controllando la profondità delle apparecchiature.

### 6.4 Piedistallo con cassetto

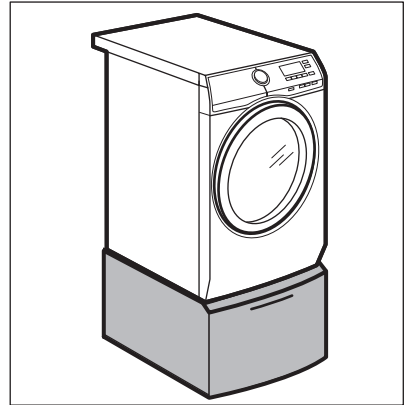

Per sollevare l'apparecchiatura; inoltre semplifica il carico e lo scarico del bucato. Il cassetto può essere utilizzato per conservare tutto ciò che riguarda la biancheria come ad esempio asciugamani, prodotti per la pulizia ed altro.

## 7. PANNELLO DEI COMANDI

### 7.1 Descrizione del pannello dei comandi

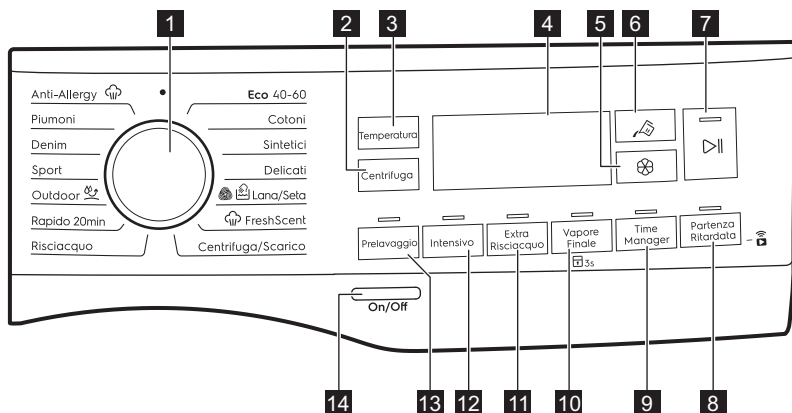

Le opzioni non sono selezionabili con tutti i programmi di lavaggio. Controllare la compatibilità fra le opzioni e i programmi di lavaggio nel paragrafo “AutoDose e compatibilità delle opzioni con i programmi” nel capitolo “Programmi”. Un’opzione può escludere l’altra, in questo caso l’apparecchiatura non consente di impostare congiuntamente le opzioni incompatibili. Assicurarsi che il display e i tasti a sfioramento siano sempre puliti e asciutti.

<p><b>1</b> <b>Selettore dei programmi</b></p>	<p>Per impostare il programma di lavaggio desiderato. Rimandiamo al capitolo “Programmi” per ulteriori dettagli in merito.</p>
<p><b>2</b> <b>Centrifuga tasto</b></p>	<p>Quando viene impostato un programma, l’apparecchiatura seleziona in modo automatico la velocità di centrifuga predefinita.</p> <p>Premere ripetutamente questo tasto per:</p> <ul style="list-style-type: none"> <li>• <b>Modificare la velocità di centrifuga.</b> Il display mostra solo le velocità di centrifuga disponibili per il programma impostato.</li> <li>• <b>– – – Selezionare l’opzione Esclusione Centrifuga.</b> Impostare questa opzione per disattivare tutte le fasi di centrifuga. L’apparecchiatura esegue solo la fase di scarico del programma di lavaggio selezionato. Impostare questa opzione per tessuti molto delicati. La fase di risciacquo utilizza più acqua per alcuni programmi di lavaggio.</li> </ul>

Tramite il tasto Centrifuga sarà anche possibile impostare:

-  **Attivare l'opzione No cent. finale** .

Si esclude lo scarico dell'acqua dell'ultimo risciacquo in modo da non sgualcire i tessuti. Il programma di lavaggio si conclude con acqua nel cesto, e la fase di centrifuga finale non viene eseguita.

Il display mostra la spia .

L'oblò rimane bloccato. Il cesto ruota regolarmente per ridurre le pieghe. È necessario scaricare l'acqua per sbloccare l'oblò.

Sfiorare il tasto Avvio/Pausa : l'apparecchiatura esegue la fase di centrifuga e scarica l'acqua.

-  **Attivare l'opzione Silenzioso.**

Tutte le fasi di centrifuga (centrifuga intermedia e centrifuga finale) vengono eliminate e il programma si conclude con l'acqua nel cesto. In questo modo vengono ridotte le pieghe.

Dato che il programma è molto silenzioso, è adatto per essere usato di notte quando l'energia elettrica costa meno. In alcuni programmi i risciacqui vengono eseguiti con più acqua.

Il display mostra la spia .

L'oblò rimane bloccato. Il cesto ruota regolarmente per ridurre le pieghe. È necessario scaricare l'acqua per sbloccare l'oblò.

Sfiorare il tasto Avvio/Pausa : l'apparecchiatura esegue unicamente la fase di scarico.



L'apparecchiatura svuota l'acqua automaticamente dopo circa 18 ore.

### 3 **Temperatura tasto a sfioramento**

Quando viene selezionato un programma di lavaggio, l'apparecchiatura propone automaticamente una temperatura predefinita.

Toccare ripetutamente questo tasto fino a che non compare il valore di temperatura desiderato sul display.













Quando il display mostra le spie , l'apparecchiatura non scalda l'acqua.

### 4 **Display**











Fornisce informazioni sul programma di impostazione. Rimandiamo al paragrafo "Display" per ulteriori dettagli in merito.

### 5 **AutoDose Pulsante a sfioramento ammorbidente**

Per attivare e disattivare il caricamento automatico dell'ammorbidente. Rimandiamo al capitolo "La Tecnologia AutoDose (Dosaggio automatico)" per ulteriori dettagli in merito.

<p><b>6</b></p>	 <p><b>AutoDose Pulsante a sfioramento Detergente liquido</b></p>	<p>Per attivare e disattivare il caricamento automatico del detersivo. Rimandiamo al capitolo “La Tecnologia AutoDose (Dossaggio automatico)” per ulteriori dettagli in merito.</p>
<p><b>7</b></p>	 <p><b>Avvio/Pausa tasto a sfioramento</b></p>	<p>Toccare questo tasto per avviare, mettere in pausa l'apparecchiatura o interrompere un programma in funzione.</p>
<p><b>8</b></p>	 <p><b>Avvio da remoto/Partenza Ritardata tasto a sfioramento</b></p>	<p>Premere ripetutamente questo tasto per attivare una delle due opzioni o entrambe. La spia pertinente si accende sul display.</p> <ul style="list-style-type: none"> <li>  <b>Avvio da remoto</b>            Selezionare questa opzione per collegare l'apparecchiatura all'App.            Sfiore questo tasto, il display mostra la spia  che lampeggia per alcuni secondi.            Dopo aver toccato il tasto Avvio/Pausa , il display mostra la spia  e Avvio da remoto è confermato.         </li> <li>  Quando viene toccato il tasto Avvio/Pausa  dopo che la spia  smette di lampeggiare, l'Avvio in remoto non viene attivato ma viene avviato il programma impostato.         </li> <li>  <b>Partenza Ritardata</b>            Con questa opzione sarà possibile ritardare l'avvio di un programma a un momento più comodo. Premere ripetutamente il tasto per impostare il ritardo necessario. Il tempo aumenta di 30 minuti fino a 90 minuti e da 2 ore a 20 ore.            Dopo aver sfiorato il tasto Avvio/Pausa , il display mostra la spia  e il tempo di ritardo selezionato e l'apparecchiatura inizia il conto alla rovescia.         </li> </ul>
<p><b>9</b></p>	<p><b>Time Manager tasto a sfioramento</b></p>	<p>Con questa opzione è possibile ridurre la durata del programma. Rimandiamo al paragrafo “Time Manager”.</p>



<p><b>10</b> <b>Vapore Finale</b> <b>tasto a sfioramento</b></p>	<p>Questa opzione aggiunge una fase vapore seguita da una rapida fase anti-pieghe al termine del programma di lavaggio. La fase vapore riduce le pieghe e facilita la fase di stiro degli indumenti.</p> <p>La spia  lampeggia sul display durante la fase vapore.</p> <p> Questa opzione può aumentare la durata del programma.</p> <p>Quando il programma si ferma il display mostra , la spia  si spegne.</p> <p> Un carico piccolo aiuta a raggiungere risultati migliori.</p>
<p> <b>Sicurezza Bambini</b></p>	<p>Questa opzione consente di evitare che i bambini possano giocare con il pannello dei comandi.</p> <p>Per <b>attivare/disattivare</b> questa opzione, tenere premuto il tasto Vapore Finale fino a che  <b>non compare/sparisce</b> sul display.</p> <p>Se è attivato quando vengono premuti dei tasti la spia del tasto lampeggia 3 volte.</p>
<p><b>11</b> <b>Extra Risciacquo</b> <b>tasto a sfioramento</b></p>	<p>Con questa opzione è possibile aggiungere alcuni risciacqui al programma di lavaggio selezionato.</p> <p>Usare questa opzione per persone con allergie ai residui di detersivo e con pelli delicate.</p> <p> Questa opzione aumenta la durata del programma.</p> <p>La spia sopra al pulsante a sfioramento si accende e rimane sempre accesa durante i cicli successivi fino a che l'opzione non viene disattivata.</p>
<p> <b>Opzione Più Morbido</b> <b>permanente</b></p>	<p>Impostare questa opzione per ottimizzare la distribuzione di ammorbidente e migliorare la morbidezza del tessuto.</p> <p>Consigliato quando viene usato ammorbidente.</p> <p>Per <b>attivare/disattivare</b> questa opzione, tenere premuto il tasto Extra Risciacquo fino a che  <b>non compare/sparisce</b> sul display.</p> <p> Questa opzione aumenta la durata del programma.</p> <p>L'opzione rimane sempre accesa durante i cicli successivi fino a che non viene disattivata.</p>

Sfiorare questo pulsante per aggiungere ad un programma il trattamento intensivo per le macchie. L'indicatore corrispondente sopra al touch si illumina. Premendo questo tasto, la spia **+** compare vicina al simbolo del detersivo, e l'apparecchiatura doserà automaticamente un ulteriore quantitativo di detersivo quando il serbatoio del detersivo automatico è attivato.

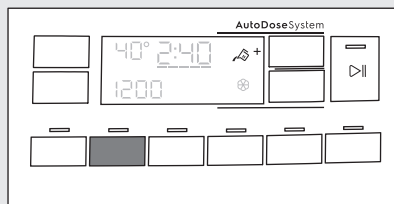

## 12 Intensivo tasto a sfioramento

Se il serbatoio del detersivo automatico è spento, sarà possibile avviare questa opzione come nella lavatrice tradizionale riempiendo di detersivo o additivo lo scomparto manuale.



Se viene premuto il pulsante del serbatoio detersivo mentre l'opzione Intensivo è attiva, la funzione AutoDose viene spenta, ma l'opzione Intensivo rimane ancora attiva nella modalità manuale.



Questa opzione aumenta la durata del programma.

Usare questa funzione per aggiungere una fase di pre-lavaggio a 30°C prima di quella di lavaggio. L'indicatore corrispondente sopra al touch si illumina. Questa opzione è consigliata per bucato molto sporco, in particolare se contiene sabbia, polvere, fango e altre componenti solide. Il quantitativo extra di detersivo verrà aggiunto manualmente nella fase di prelavaggio.



## 13 Prelavaggio tasto a sfioramento



Quando viene selezionata una fase di pre-lavaggio e AutoDose è attiva, l'apparecchiatura provvederà a dosare automaticamente il detersivo. Quando AutoDose è disattivata, mettere il detersivo/additivo in una palla dosatrice all'interno del cestello.









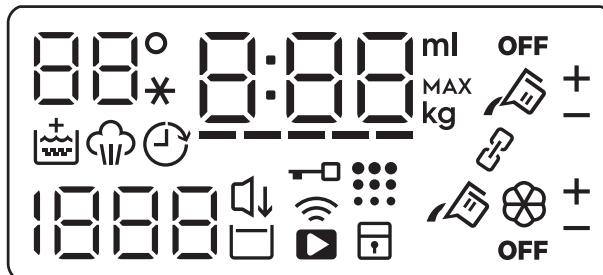











Queste opzioni possono aumentare la durata del programma.

<p><b>Segnali acustici</b></p>	<p>Questa apparecchiatura è dotata di vari segnali acustici, che funzionano quando:</p> <ul style="list-style-type: none"> <li>• Viene attivata l'apparecchiatura (breve suono speciale).</li> <li>• Viene disattivata l'apparecchiatura (breve suono speciale).</li> <li>• Si toccano i tasti (suono clic).</li> <li>• Viene effettuata una selezione errata (3 suoni brevi).</li> <li>• Il programma è completato (sequenza di suoni per circa 2 minuti).</li> <li>• L'apparecchiatura ha un'anomalia di funzionamento (sequenza di brevi suoni per circa 5 minuti).</li> </ul> <p>Per <b>disattivare/attivare</b> i segnali acustici quando il programma è completato, sfiorare contemporaneamente i tasti Prelavaggio e Intensivo per circa 6 secondi.</p> <p> Se si disattivano i segnali acustici, gli stessi continueranno a funzionare in caso di malfunzionamento dell'apparecchiatura.</p>
<p><b>14 On/Off pulsante</b></p>	<p>Premendo questo tasto per alcuni secondi sarà possibile attivare o disattivare l'apparecchiatura. Quando l'apparecchiatura viene accesa o spenta, si sentono due suoni diversi.</p> <p> Quando la funzione Stand-by disattiva automaticamente l'apparecchiatura per ridurre il consumo energetico, in alcuni casi potrebbe essere necessario attivare nuovamente l'apparecchiatura. Rimandiamo al paragrafo "Opzione Stand-by" nel capitolo "Utilizzo quotidiano" per ulteriori dettagli in merito.</p>

## 7.2 Display



<p></p>	<p>Area Temperatura:   Indicatore della temperatura.        --* Spia dell'acqua fredda.</p>
<p></p>	<p>Spia Sicurezza bambino.</p>
<p></p>	<p>Indicatore connessione Wi-Fi.</p>

	Indicatore di avvio in remoto.
	Spia Oblò bloccato.
	Spia della partenza ritardata.
	La spia digitale può mostrare: <ul style="list-style-type: none"> <li>• Durata del programma: ad esempio, <b>2:40</b>.</li> <li>• Tempo di ritardo: ad esempio, <b>2h</b>.</li> <li>• Fine del ciclo: <b>0:00</b>.</li> <li>• Codice di avvertenza ad esempio, <b>E2 I</b>.</li> <li>• Spia errore: <b>- - -</b>.</li> <li>• Altri messaggi impostazioni.</li> <li>• Quando si lavora con l'APP: <b>APP, AP</b> (access point), <b>UPd</b> (aggiornamento). Consultare il capitolo "Wi-Fi - Impostazione della connettività".</li> </ul>
	Indicatore Time Manager.
	L'indicatore Più Morbido.
	Indicatore Fase vapore.
	Spia Pulizia cestello. Questo è un consiglio: eseguire la pulizia del cestello.
	Area centrifuga: Spia della velocità di centrifuga. <b>- - -</b> Indicatore No centrifuga. La fase di centrifuga è spenta.
	Indicatore Silent.
	Indicatore Anti piega.
	Spia carico massimo (fare riferimento al paragrafo "Il rilevamento del carico SensiCare System"). <b>MAX</b> Lampeggia quando il carico del bucato supera il carico massimo dichiarato per il programma selezionato.
	Spia quantità additivi liquidi (fare riferimento al capitolo "La Tecnologia AutoDose (dosaggio automatico)").
	AutoDose spia del serbatoio del detersivo. Quando si accende l'apparecchiatura dosa automaticamente il detersivo.
	AutoDose spia del serbatoio dell'ammorbidente. Quando si accende l'apparecchiatura dosa automaticamente l'ammorbidente.
<b>OFF</b>	AutoDose spia di stato. Si accende quando la funzione AutoDose è disabilitata.



Spia modalità collegata. Si accende quando i due scomparti sono collegati e riempiti con lo stesso detersivo. La funzione AutoDose per l'ammorbidente è disabilitata.

### 7.3 Time Manager

Con questa opzione sarà possibile ridurre la durata del programma a seconda delle dimensioni del carico e del livello di sporczia.

Quando si imposta un programma di lavaggio, il display mostra la durata predefinita e ----- trattini.

Premere il pulsante Time Manager per ridurre la durata del programma a seconda delle proprie esigenze. Il display mostra la nuova durata del programma e il numero di trattini diminuisce di conseguenza:

----- adatto per un carico completo di indumenti con livello di sporczia normale.

---- un ciclo rapido per un carico completo di indumenti con livello normale di sporczia.

--- ciclo molto rapido per un carico inferiore leggermente sporco (ad esempio: si consiglia al massimo un mezzo carico).

- il ciclo più rapido per rinfrescare quantitativi ridotti di bucato.

Il Time Manager è disponibile solo coi programmi della tabella.

indicatore	Eco 40-60	Cotoni	Sintetici
----- 1)	■	■	■
----	■	■	■
---	■	■	■
--	■	■	■
-	■	■	■

1) Durata predefinita per tutti i programmi.

#### Time Manager con i programmi vapore



Quando viene impostato un programma a vapore, questo tasto consente di scegliere tre livelli di vapore e la durata del programma viene ridotta di conseguenza:

- --- : massimo.
- -- : medio.
- - : minimo.

## 8. PRIMA DI UTILIZZARE L'ELETTRODOMESTICO

**i** In fase di installazione o prima di usare l'apparecchiatura si potrebbe vedere la presenza di acqua nell'apparecchiatura. Questa è acqua residua nell'apparecchiatura dopo un test funzionale completo in fabbrica al fine di garantire che l'apparecchiatura venga consegnata ai clienti in condizioni perfette e non presenti nessun problema.

1. Verificare che tutti i bulloni di transito siano stati rimossi dall'apparecchiatura.
2. Verificare che l'alimentazione elettrica sia disponibile e che il rubinetto dell'acqua sia aperto.

3. Accertarsi di riempire i serbatoi AutoDose con detersivo liquido  e ammorbidente . Rimandiamo al paragrafo "Impostazioni di base AutoDose" nel capitolo "La Tecnologia AutoDose".

4. Versare 2 litri di acqua all'interno del cestello.

Questa azione attiva il sistema di scarico.

5. Impostare e avviare un programma per il cotone alla massima temperatura senza carico all'interno del cesto.

In questo modo si rimuoveranno eventuali residui di lavorazione dal cesto e dalla vasca.

## 9. LA TECNOLOGIA AUTODOSE (DOSAGGIO AUTOMATICO)

**i** Leggere questo capitolo con attenzione.

### 9.1 Introduzione

Il giusto dosaggio di detersivo e ammorbidente si prendono più cura del bucato garantendo al tempo stesso buone prestazioni in fase di lavaggio.

Una quantità eccessiva di detersivo danneggia i vestiti, e una quantità troppo esigua non garantisce buone prestazioni di lavaggio.

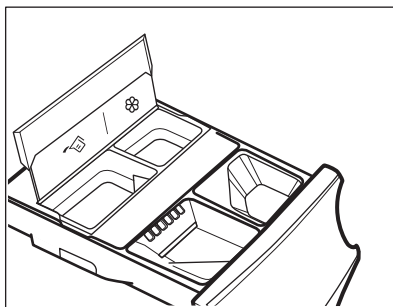

Questa apparecchiatura è dotata di un sistema a dosaggio automatico che fornisce automaticamente il dosaggio giusto di detersivo e ammorbidente per preservare l'integrità del tessuto nonché la luminosità dei colori.





 AutoDose serbatoio detersivo.

 AutoDose serbatoio ammorbidente.

**L'apparecchiatura è pre-impostata in fabbrica in modo tale da adattarsi alla maggior parte delle abitudini degli utenti.**

Dopo aver avviato il programma l'apparecchiatura rilascerà automaticamente il giusto quantitativo di detersivo e ammorbidente, in linea col carico di tessuto reale, se le spie  e/o  sono accese sul display.

**i** In alcuni programmi, AutoDose è OFF (**OFF** e le spie  e/o  sono spente sul display) perché ci sono indumenti che richiedono detersivi o trattamenti speciali. Quando **OFF** è acceso, versare il detersivo e altri trattamenti nello scomparto adeguato. Rimandiamo a "AutoDose e compatibilità delle opzioni con i programmi" nel capitolo "Programmi".

**i** Ulteriori spiegazioni su AutoDose e sull'attivazione delle impostazioni avanzate sono disponibili scaricando l'APP.

## 9.2 Cassetto del detersivo con serbatoi AutoDose e scomparti manuali



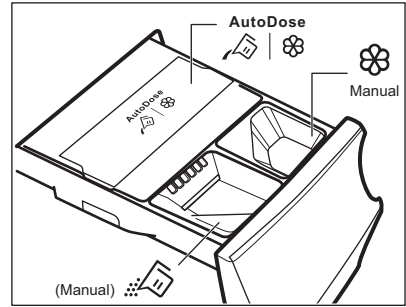

**i** Quando viene usato il detersivo e altri trattamenti, attenersi sempre alle istruzioni sulle confezioni dei detersivi. In ogni caso, consigliamo di non superare, per ogni scomparto, i livelli indicati (**MAX**).

**Se i due serbatoi AutoDose sono attivi** nel programma impostato, detersivo e ammorbidente vengono caricati automaticamente.

**Se uno dei serbatoi AutoDose o entrambi sono disattivati (OFF)** nel programma impostato, procedere riempiendo manualmente il prodotto nello scomparto adeguato.



**AVVERTENZA!**  
Non mettere detersivi in polvere nello scomparto AutoDose.

-  |  AutoDose serbatoi per **detersivo liquido**  e **ammorbidente** .
-  Scomparto manuale per la fase di lavaggio: **detersivo in polvere o liquido**.

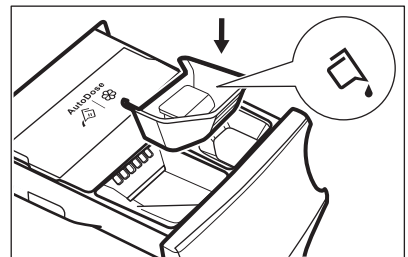

Quando viene usato detersivo liquido, verificare che sia inserito il **contenitore speciale per detersivo liquido**. Rimandiamo al paragrafo "Riempimento manuale di detersivi e additivi" in questo capitolo. Il contenitore del detersivo liquido viene fornito all'interno del cestello.

-  Manual Scomparto manuale per additivi **liquidi** (ammorbidente, ammorbidente per tessuti, amido).

- **MAX** Livello massimo per quantità di detersivo/additivi.

### 9.3 AutoDose impostazioni di base

**I dosaggi pre-impostati per un carico grande sono 90 ml per il serbatoio detersivo e 25 ml per il serbatoio ammorbidente; questa è una configurazione ottimale che soddisfa la maggior parte delle condizioni d'uso. Sulla base di questa impostazione l'apparecchiatura calcola il dosaggio preciso per ogni lavaggio.**

Tuttavia, in condizioni estreme (acqua molto dolce o molto dura) e con un particolare tipo di detersivo (ad esempio uno super compatto), consigliamo di regolare il pre-dosaggio attenendosi alle indicazioni fornite sulla confezione del detersivo e dell'ammorbidente; ad esempio, quando si usa un detersivo compatto potrebbe essere necessario ridurre in modo considerevole il dosaggio pre-impostato.

Qualora i risultati del lavaggio non siano soddisfacenti o in caso di eccessiva schiuma in fase di lavaggio, potrebbe essere necessario modificare questa impostazione di fabbrica. Leggere nel

paragrafo 'AutoDose modalità di configurazione' come modificare le impostazioni di base, ma prima:

#### 1. Identificare il livello di durezza dell'acqua.

Controllare il livello di durezza dell'acqua nella propria area. I livelli sono solitamente indicati come: morbida, media e dura. Ove necessario, contattare l'ente locale di erogazione idrica per conoscere il livello di durezza dell'acqua.

#### 2. Identificare il dosaggio di detersivo personalizzato.

Controllare l'etichetta sulla confezione del detersivo/ammorbidente che indica la qualità di usare. Questo suggerimento viene misurato combinando tre diversi fattori:

- Livello di durezza dell'acqua (vedere la tabella seguente);
- Livello di sporco normale;
- Capacità nominale dell'apparecchiatura (ad esempio: capacità di carico massimo 9 kg). Se la capacità nominale indicata sulla confezione si riferisce alle apparecchiature a bassa capacità, è opportuno aumentare il dosaggio personalizzato.

#### Livello di durezza dell'acqua

Livelli	Gamma di durezza dell'acqua				
	°f <sup>1)</sup>	°d <sup>2)</sup>	°e <sup>3)</sup>	mmol/l	ppm
Morbido	<15	<8	<10	<1,4	<140
Medio <sup>4)</sup>	15 - 25	8 - 14	0 - 17	1,5 - 2,5	150 - 250
Duro	>25	>14	>17	>2,5	>250

1) Gradi francesi

2) Gradi tedeschi



3) Gradi inglesi

4) Impostazione di fabbrica, soddisfano la maggior parte delle condizioni d'uso.



## 9.4 AutoDose modalità di configurazione

**i** Accedere alla modalità di configurazione AutoDose prima di procedere con qualsiasi impostazione del programma. La modalità di configurazione potrebbe annullare le impostazioni temporanee.

1. Premere il tasto On/Off per alcuni secondi per attivare l'apparecchiatura.
2. Attendere circa 10 secondi per i controlli interni dell'apparecchiatura.
3. Ruotare il selettore del programma per selezionare un programma di lavaggio.
4. Per accedere alla modalità di configurazione, tenere premuti contemporaneamente i tasti Temperatura e Centrifuga per pochi secondi, fino a che sul display non compare **SET** sulla sinistra nel display e le spie lampeggianti serbatoio detersivo  e serbatoio ammorbidente  sulla destra nel display.

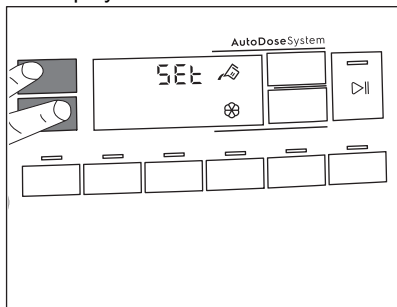

5. Sfiore i relativi tasti carburante per disattivare e attivare la funzione. Sul display compare OFF quando un serbatoio viene disattivato oppure mostra la spia del serbatoio quando è attivato.

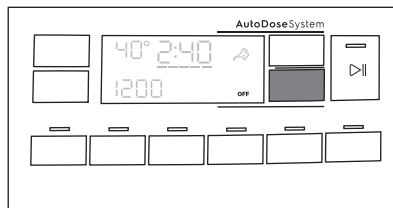

6. Per impostare il dosaggio di base sfiorare i relativi pulsanti serbatoio fino a che sul display non compaiono un dosaggio per bucato predefinito e due frecce sulla parte inferiore del display. Sfiore ripetutamente il pulsante Temperatura per regolare il dosaggio verso l'alto e i tasti Centrifuga per regolare verso il basso. Lo step minimo è di 1 ml.

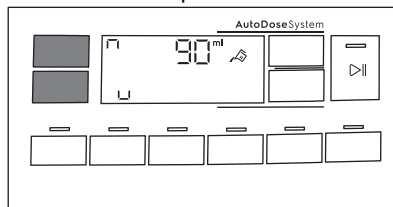

7. Dopo circa 10 secondi il display torna alla schermata informativa del programma, oppure tenere premuto nuovamente i tasti Temperatura e Centrifuga per uscire immediatamente.

## 9.5 Riempimento con detersivo e additivi sul sistema AutoDose

**i** Si prega di leggere "Detersivi e altri trattamenti" nel capitolo "Suggerimenti e consigli".

**i** Si consiglia di non superare i livelli massimi indicati (**MAX**).

1. Aprire il cassetto del detersivo.

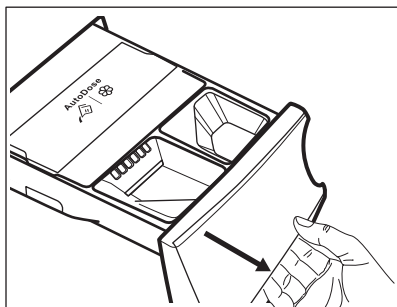

2. Sollevare il coperchio di AutoDose.

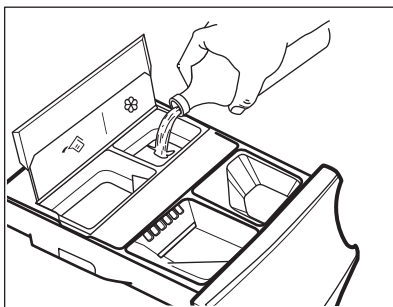

5. Sollevare il coperchio AutoDose.

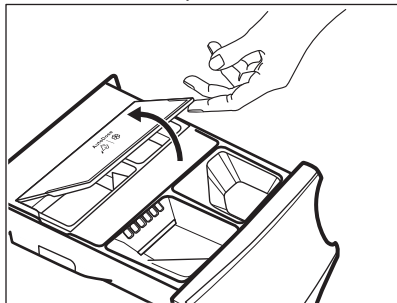

3. Versare delicatamente il detersivo liquido nel serbatoio del detersivo AutoDose . Riempire fino al livello massimo indicato **MAX**.

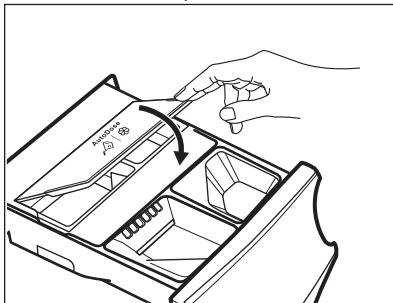

6. Chiudere delicatamente il cassetto del detersivo fino a che non si sente un clic di blocco.

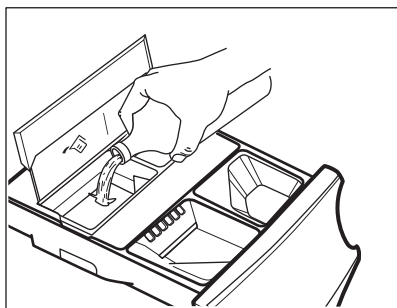

4. Versare delicatamente solo detersivo liquido nell'ammorbidente AutoDose . Riempire fino al livello massimo indicato **MAX**.

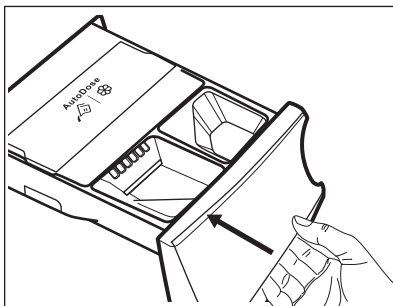

## 9.6 AutoDose indicazione livello basso



Non riempire i serbatoi AutoDose a meno che l'apparecchiatura non indichi che uno o entrambi i serbatoi sono vuoti.

Quando il serbatoio attivato raggiunge un livello di detersivo basso, la relativa spia lampeggia in modo lento e continuo sul display.

Smette di lampeggiare quando lo scomparto viene riempito.

Se il serbatoio non viene riempito, dopo l'avvio di un programma, la spia smette di lampeggiare e rimane accesa fissa. Al termine del programma inizia nuovamente a lampeggiare.

A meno che AutoDose non sia OFF, se uno scomparto ha raggiunto un livello basso, il dosaggio impostato per quello scomparto verrà visualizzato da uno dei display per alcuni secondi ogni volta che viene aperto il cassetto, come promemoria del fatto che è eseguire una ricarica.

Se il livello dei due serbatoi è basso, le due spie lampeggiano, ma viene visualizzato solo il dosaggio impostato per il detersivo.



Se i serbatoi vengono riempiti prima della prima accensione dell'apparecchiatura, la spia AutoDose non lampeggia.



#### ATTENZIONE!

I serbatoi devono essere riempiti con lo stesso tipo e marchio di detersivo/ammorbidente/additivo usato in precedenza; in caso contrario pulire i serbatoi.

## 9.7 Passaggio da AutoDose a dosaggio manuale

È possibile disattivare la funzionalità AutoDose per un serbatoio o per entrambi serbatoi premendo il relativo simbolo-tasto.

Esempio:

- Per disattivare il serbatoio dell'ammorbidente, premere il tasto Ammorbidente  fino a che sul display non compare **OFF**.

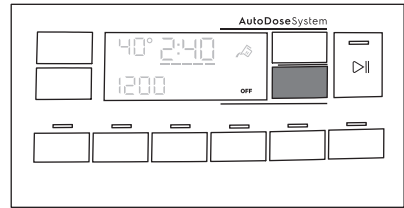

- Qualora sia necessario usare un detersivo diverso da quello presente nei serbatoi AutoDose, disattivare il serbatoio Detersivo premendo il tasto Detersivo  fino a che sul display non compare **OFF**.

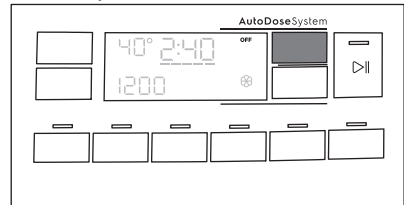

## 9.8 Candeggina

In alternativa all'ammorbidente, è anche possibile utilizzare della candeggina nello scomparto  con i programmi per i cotoni bianchi.

Procedere come segue:

1. Versare la candeggina nello scomparto .
- Non superare il segno «MAX» nella vaschetta del detersivo.
2. Eseguire un programma per cotoni bianchi.
3. Al termine del programma, eseguire il programma di risciacquo o un programma con l'opzione di risciacquo. Se lo si desidera, utilizzare un ammorbidente.

Questo aiuta a eliminare eventuali residui di candeggina.





Non versare mai contemporaneamente candeggina e ammorbidente nello scomparto.

## 9.9 Disattivazione di AutoDose

Se si preferisce usare gli scomparti per il riempimento manuale come scelta

predefinita sarà possibile disattivare completamente i serbatoi AutoDose. Dopo aver eseguito l'accesso alla modalità di configurazione AutoDose premendo i tasti Temperatura e Centrifuga:

1. Sfiocare il tasto Detergente  o il tasto Ammorbidente  fino a che sul display non compare **OFF**: AutoDose è completamente escluso per il relativo serbatoio o per entrambi i serbatoi.

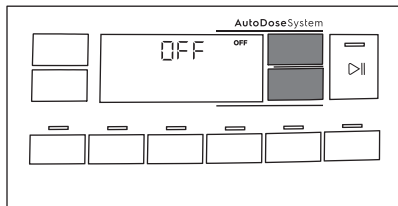

2. Dopo circa 10 secondi il display torna alla schermata informativa del programma.

## 9.10 Aggiunta manuale di detersivi e additivi

Potrebbe essere necessario usare un detersivo o un ammorbidente diverso rispetto a quelli usati nei serbatoi AutoDose. Verificare come prima cosa che i serbatoi AutoDose siano disattivati, quindi versare il detersivo e/o altri trattamenti negli scomparti manuali.

 Non superare la quantità massima a livello di carico **(MAX)**.

1. Aprire il cassetto del detersivo.

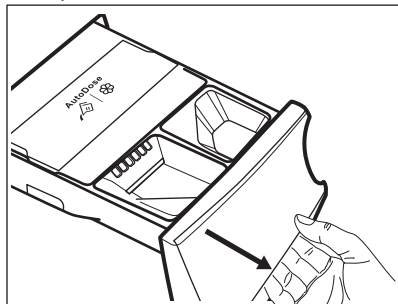

2. Versare il detersivo in polvere nello scomparto . Se si utilizza detersivo liquido, consultare la sezione "Riempire manualmente con detersivi liquidi".

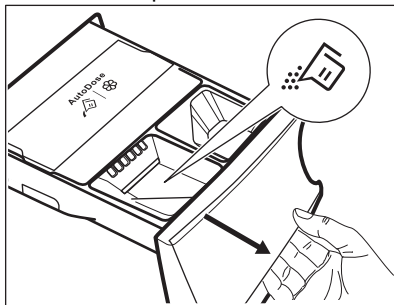

3. Qualora lo si desidera, mettere l'ammorbidente nello scomparto

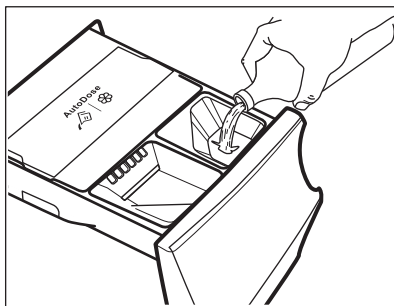

4. Chiudere delicatamente il cassetto del detersivo fino a che non si sente un clic di blocco.

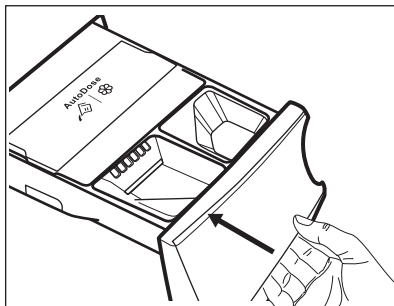

## Riempire manualmente con detersivo liquido

1. Inserire il contenitore per i detersivi liquidi.

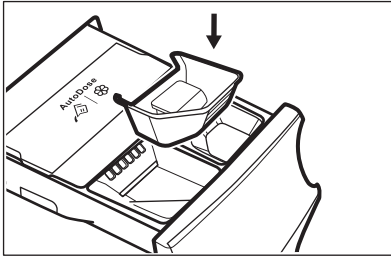

2. Versare il detersivo liquido nello scomparto .

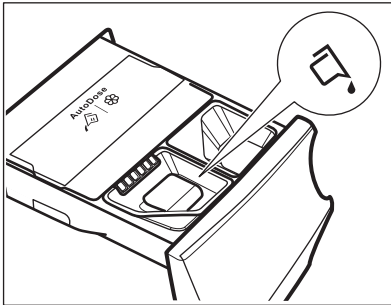

3. Chiudere delicatamente il cassetto del detersivo fino a che non si sente un clic di blocco.



Se la macchina non viene usata da più di 4 settimane con i serbatoi pieni, il detersivo/ammorbidente può diventare viscoso o seccarsi. Sarà necessario pulire il cassetto come indicato nel capitolo "Pulizia e cura".

## 9.11 Indicazione cassetto aperto

Quando un programma è in funzione il cassetto del detersivo deve sempre essere chiuso.

Un sensore all'interno del cassetto rileva se il cassetto è aperto (o non chiuso adeguatamente) mentre il programma è in funzione. In questo caso l'apparecchiatura viene subito messa in pausa.

Se viene premuto il tasto Avvio/Pausa , viene emesso un suono di errore e tutto nel display si spegne tranne i simboli AutoDose che restano accesi per alcuni secondi. Quindi, il display torna allo stato di pausa precedente.

Ciò accade anche se l'utente ha disattivato AutoDose.





Per riavviare il programma, verificare che il cassetto sia chiuso in modo adeguato e premere il tasto Avvio/Pausa .

## 10. PROGRAMMI

### 10.1 Tabella dei programmi





Programma Temperatura predefinita Gamma di temperatura	Velocità di centri- fuga di ri- ferimento Gamma velocità centrifuga	Carico massi- mo	Descrizione del programma (Tipo di carico e livello di sporco)
<b>Programmi di lavaggio</b>			

<b>Programma Temperatura predefinita Gamma di temperatura</b>	<b>Velocità di centri- fuga di ri- ferimento Gamma velocità centrifuga</b>	<b>Carico massi- mo</b>	<b>Descrizione del programma (Tipo di carico e livello di sporco)</b>
Eco 40-60  40°C <sup>1)</sup>	1400 giri/min (1400- 400 giri/min)	9 kg	<b>Cotone bianco e colorato sintetico.</b> Capi normalmente sporchi. Il consumo di energia si riduce e la durata del programma di lavaggio viene allungata, garantendo buoni risultati di lavaggio.
Cotoni 40°C 90°C - A freddo	1400 giri/min (1400- 400 giri/min)	9 kg	<b>Cotone bianco e colorato.</b> Capi normalmen- te, molto e poco sporchi
Sintetici 40°C 60 °C – A freddo	1200 giri/min (1200 - 400 giri/ min)	4 kg	<b>Capi in tessuti sintetici o misti.</b> Capi nor- malmente sporchi.
Delicati 30 °C 40 °C – A freddo	800 giri/min (1200- 400 giri/min)	2 kg	<b>Tessuti delicati quali ad esempio acrilici, viscosa e tessuti misti che richiedono un lavaggio più delicato.</b> Capi normalmente e poco sporchi.
 Lana/Seta 40°C 40 °C – A freddo	1200 giri/min (1200 - 400 giri/ min)	1,5 kg	<b>Indumenti di lana lavabili a macchina, a mano e altri tessuti</b> che riportano sull'etichet- ta il simbolo di "lavaggio a mano" <sup>2)</sup>

Programma Temperatura predefinita Gamma di temperatura	Velocità di centri- fuga di ri- ferimento Gamma velocità centrifuga	Carico massi- mo	Descrizione del programma (Tipo di carico e livello di sporco)
<b>Programmi a vapore  con Sistema FreshScent</b>			
<p>Sarà possibile usare i programmi a vapore per ridurre le grinze e i cattivi odori<sup>3)</sup> di indumenti che devono solo essere rinfrescati, evitando il lavaggio. Le fibre in tessuto sono rilassate e poi la stiratura diventa molto facile. Al termine del programma, togliere rapidamente il bucato dal cestello<sup>4)</sup> Il programma a vapore non esegue un ciclo di igienizzazione. Non impostare un programma a vapore con i seguenti tipi di indumenti:</p>			
<ul style="list-style-type: none"> <li>• Articoli non adatti per l'asciugatrice.</li> <li>• Indumenti con l'etichetta "Solo lavaggio a secco".</li> </ul>			
<p><b>ELECTROLUX fragranza.</b> Se viene usata questa fragranza speciale il bucato profumerà come appena lavato: versare una singola dose mono-flaconcino nello scomparto  e avviare un programma a vapore. Ridurre il dosaggio della fragranza quando si gestiscono carichi più piccoli. Col pulsante Time Manager, sarà possibile ridurre la durata del programma quando si lavano indumenti che hanno un'etichettatura che indica un lavaggio a bassa temperatura.</p>			
<p><b>NON:</b></p>			
<ul style="list-style-type: none"> <li>• Mettere in lavasciuga gli indumenti lavati con la fragranza. I benefici di questo lavaggio evaporerebbero.</li> <li>• Usare la fragranza per scopi diversi rispetto a quelli qui descritti.</li> <li>• Usare la fragranza su indumenti nuovi. I nuovi indumenti potrebbero contenere composti residui delle finiture, non compatibili.</li> </ul>			
<p> I flaconcini della fragranza sono disponibili sul sito di e-commerce <b>ELECTROLUX</b> o presso un rivenditore autorizzato.</p>			
 Freshscent	-	1 kg	<p><b>Cotone, Sintetici, Delicati.</b> Programma vapore rapido e delicato per rinfrescare anche gli indumenti più delicati, compresi quelli molto delicati con lustrini, pizzo, ecc. Quando si gestiscono carichi inferiori, la durata del programma può essere ridotta ulteriormente per mezzo dell'opzione Time Manager.</p> <p> <b>AVVERTENZA!</b> Non usare il programma con indumenti in lana e indumenti recanti la dicitura dry-clean.</p>
<p><b>Programmi speciali</b></p>			

Programma Temperatura predefinita Gamma di temperatura	Velocità di centri- fuga di ri- ferimento Gamma velocità centrifuga	Carico massi- mo	Descrizione del programma (Tipo di carico e livello di sporco)
Centrifuga/ Scarico	1400 giri/min (1400 - 400 giri/ min)	9 kg	<b>Tutti i tessuti, a parte i capi in lana e i tessuti delicati.</b> Per centrifugare la biancheria e scaricare l'acqua nel cesto.
Risciacquo	1400 giri/min (1400- 400 giri/min)	9 kg	<b>Tutti i tessuti, eccetto lana e tessuti molto delicati.</b> Programma per risciacquare e centrifugare il bucato. La velocità di centrifuga predefinita è quella usata per i programmi per il cotone. Ridurre la velocità di centrifuga in base al tipo di biancheria. Ove necessario, impostare l'opzione Extra Risciacquo per aggiungere ulteriori risciacqui. Con una bassa velocità di centrifuga l'apparecchiatura effettua risciacqui delicati e una centrifuga breve.
<b>Ulteriori programmi di lavaggio</b>			
Rapido 20min 30 °C 40 °C – 30 °C	1200 giri/min (1200- 400 giri/min)	3 kg	<b>Capi in cotone e sintetici</b> leggermente sporchi o indossati una volta.



Programma Temperatura predefinita Gamma di temperatura	Velocità di centri- fuga di ri- ferimento Gamma velocità centrifuga	Carico massi- mo	Descrizione del programma (Tipo di carico e livello di sporco)
 Outdoor 30 °C 40 °C – A fred- do	1200 giri/min (1200- 400 giri/min)	2,5 kg <sup>5)</sup> 1 kg <sup>6)</sup>	<div data-bbox="572 325 620 368" style="display: inline-block; vertical-align: top;">  </div> <div data-bbox="647 325 1037 421" style="display: inline-block; vertical-align: top;"> <p>Non usare ammorbidente e fare in modo che non vi siano residui di ammorbidente nel cassetto del detersivo.</p> </div> <p data-bbox="568 443 1037 596"><b>Capi sportivi in tessuti sintetici.</b> Questo programma è stato pensato per lavare in modo delicato indumenti sportivi ed è anche adatto per abbigliamento da palestra, ciclismo, jogging e articoli simili. Il carico di bucato consigliato è 2,5 kg.</p> <p data-bbox="568 596 1037 799"><b>Tessuti impermeabili, impermeabili-traspiranti e tessuti idrorepellenti.</b> Questo programma può essere usato anche come ciclo di ripristino della funzione idro-repellente, appositamente realizzato per creare uno strato idrofobico sugli indumenti. Per eseguire il ciclo di impermeabilizzazione, procedere come indicato di seguito:</p> <ul data-bbox="568 799 1037 948" style="list-style-type: none"> <li>• Versare il detersivo nello scomparto .</li> <li>• Versare un prodotto speciale per l'idrorepellenza nello scomparto del cassetto dedicato all'ammorbidente .</li> <li>• Ridurre il carico del bucato a 1 kg.</li> </ul> <div data-bbox="572 963 620 1007" style="display: inline-block; vertical-align: top;">  </div> <div data-bbox="647 963 1037 1139" style="display: inline-block; vertical-align: top;"> <p>Per migliorare ulteriormente la funzione di impermeabilizzazione, asciugare in asciugatrice impostando il programma di asciugatura Outdoor (ove disponibile e se l'etichetta nel consente l'asciugatura in asciugatrice).</p> </div>
Sport 30 °C 40 °C – A fred- do	1200 giri/min (1200- 400 giri/min)	4 kg	<b>Indumenti sportivi in tessuti misti.</b> Capi leggermente sporchi o da rinfrescare.
Denim 30 °C 40 °C – A fred- do	800 giri/min (1200 - 400 giri/ min)	4 kg	<b>Programma speciale per gli indumenti in Denim con una fase di lavaggio delicata per ridurre gli sbiadimenti e i segni del lavaggio.</b> Per una miglior cura degli indumenti consigliamo un carico ridotto.

Programma Temperatura predefinita Gamma di temperatura	Velocità di centri- fuga di ri- ferimento Gamma velocità centrifuga	Carico massi- mo	Descrizione del programma (Tipo di carico e livello di sporco)
Piumoni 40 °C 60 °C – A fred- do	800 giri/min (800 - 400 giri/min)	3 kg	<b>Singolo lenzuolo sintetico, indumenti imbottiti, piumini, giacche</b> e indumenti simili.
Anti-Allergy  60 °C	1400 giri/min (1400 - 400)	9 kg	<b>Capi in cotone bianco.</b> Questo programma di lavaggio ad alte prestazioni combinato con il vapore rimuove oltre il 99,99% dei batteri e dei virus <sup>7)</sup> mantenendo la temperatura al di sopra di 60 °C durante la fase di lavaggio, con un'azione aggiuntiva sulle fibre grazie al vapore, un risciacquo potenziato assicura la rimozione corretta dei residui di detersivo e dei microorganismi. Questo programma garantisce anche una riduzione adeguata delle particelle di pollini/allergeni.

<sup>1)</sup> Secondo la norma UE 2019/2023 della Commissione, questo programma a 40 °C è in grado di pulire il bucato di cotone con un livello di sporco normale, dichiarato lavabile a 40 °C o 60 °C, insieme nello stesso ciclo.



Per la temperatura raggiunta nella lavanderia, la durata del programma e altri dati, consultare il capitolo "Valori di consumo".









I programmi più efficienti in termini di consumo energetico sono in genere quelli che funzionano a temperature più basse e durano più a lungo.

- <sup>2)</sup> Durante questo ciclo il cesto ruota lentamente per garantire un lavaggio delicato. Se sembra che il cesto non ruoti o non ruoti adeguatamente, non si tratta di un'anomalia.
- <sup>3)</sup> Il programma a vapore non rimuove gli odori particolarmente intensi.
- <sup>4)</sup> Al termine del trattamento a vapore il bucato può essere umido. Appendere gli indumenti per alcuni minuti.
- <sup>5)</sup> Programma di lavaggio.
- <sup>6)</sup> Programma di lavaggio e fase di impermeabilizzazione.
- <sup>7)</sup> Testato per *Staphylococcus aureus*, *Enterococcus faecium*, *Candida albicans*, *Pseudomonas aeruginosa* e il batteriofago MS2 nei test esterni eseguiti da Swissatest Testmaterialien AG nel 2021 (verbale di prova n. 202120117).

## 10.2 AutoDose e compatibilità delle opzioni con i programmi



Programmi e impostazioni aggiuntivi sono disponibili scaricando l'APP.

	Eco 40-60	Cotoni	Sintetici	Delicati	 Lana/Seta	 Freshscent	Centrifuga/Scarico	Risciacquo	Rapido 20min	 Outdoor	Sport	Denim	Piumoni	Anti-Allergy 
<b>AutoDose</b>														
 AutoDose Detersivo	■	■	■	■				■	■	■	■			■
 AutoDose Ammorbidente	■	■	■	■	■		■	■		■	■	■	■	■
<b>Altri</b>														
Centrifuga	■	■	■	■	■		■	■	■	■	■	■	■	■
--- No centrifuga	■	■	■	■	■		■ <sup>1)</sup>			■	■	■	■	■
 Antipiega	■	■	■	■	■		■		■	■	■			■
 Silenzioso		■	■	■								■		
Prelavaggio	■	■	■								■			■
Intensivo <sup>2)</sup>	■	■	■									■		■
Extra Risciacquo	■	■	■	■			■		■	■	■			■
 Più Morbido	■	■	■	■								■	■	■
Vapore Finale <sup>3)</sup>	■	■	■									■		

	Eco 40-60	Cotoni	Sintetici	Delicati	Lana/Seta	Freshscent	Centrifuga/Scarico	Risciacquo	Rapido 20min	Outdoor	Sport	Denim	Piumoni	Anti-Allergy
Time Manager	■	■	■			■								
Partenza Ritardata	■	■	■	■	■	■	■	■	■	■	■	■	■	■

1) Impostando l'opzione Esclusione centrifuga, l'apparecchiatura esegue solo lo scarico dell'acqua.

2) Questa opzione non è utilizzabile con temperature inferiori a 40°C.

3) Questa opzione non è utilizzabile con temperature inferiori a 40°C.

#### Detersivi idonei per i programmi di lavaggio

Programma	Polvere universale <sup>1)</sup>	Liquido universale	Liquido per colorati	Delicati in lana	Speciale
Eco 40-60	▲	▲	▲	--	--
Cotoni	▲	▲	▲	--	--
Sintetici	▲	▲	▲	--	--
Delicati	--	--	--	▲	▲
Lana/Seta	--	--	--	▲	▲
Rapido 20min	--	▲	▲	--	--
Outdoor	--	--	--	▲	▲
Sport	--	▲	▲	--	▲
Denim	--	--	▲	▲	▲
Piumoni	--	--	--	▲	▲
Anti-Allergy	▲	▲	--	--	--

1) A temperature superiori a 60 °C si consiglia l'uso di detersivo in polvere.

▲ = Consigliato

-- = Non consigliato

## 10.3 Woolmark Apparel Care - Blu



Il lavaggio lana di questa apparecchiatura è stato approvato dalla Woolmark Company per lavare indumenti di lana con etichetta riportante la dicitura "lavaggio a mano" a patto che i capi vengano lavati seguendo le istruzioni riportate dal produttore della lavabiancheria. Per ulteriori istruzioni sull'asciugatura e sulla biancheria fare riferimento all'etichetta. M1230  
Il simbolo Woolmark è un marchio di Certificazione in molti paesi.

## 11. 📶 WI-FI - CONFIGURAZIONE DELLA CONNETTIVITÀ

Questo capitolo descrive come collegare l'apparecchiatura alla rete Wi-Fi e come collegarla ai dispositivi mobili.

Con questa funzionalità è possibile ricevere notifiche, controllare e monitorare l'apparecchiatura dai propri dispositivi mobili.

Per collegare l'apparecchiatura e beneficiare di tutte le sue funzioni e servizi sarà necessario:

- Connessione di rete wireless a casa con connessione a Internet attiva.
- Dispositivo mobile connesso alla rete wireless.

<b>Frequenza</b>	2.412 - 2.472 GHz per il mercato europeo
<b>Protocollo</b>	IEEE 802.11b/g/n due stream radio
<b>Potenza massima</b>	<20 dBm

### 11.1 Installazione e configurazione "My Electrolux"



"My Electrolux" consente di controllare il bucato attraverso un dispositivo mobile.

Contiene un gran numero di programmi, funzioni utili e informazioni sul prodotto perfettamente adatte all'apparecchiatura.

Attraverso l'app è possibile selezionare i programmi già disponibili dal pannello di controllo

dell'apparecchiatura, oltre a sbloccare programmi aggiuntivi disponibili solo da un dispositivo mobile

I programmi aggiuntivi possono cambiare nel tempo insieme alle nuove versioni dell'app.

È un servizio di cura del bucato personalizzato, che puoi ottenere dal tuo dispositivo mobile.



In fase di collegamento dell'apparecchiatura all'applicazione, stare vicini col proprio dispositivo smart.

Verificare che il dispositivo smart sia collegato alla rete wireless.

1. Accedere all'App Store del proprio dispositivo smart.

2. Scaricare e installare l'App "My Electrolux".
3. Verificare di aver avviato una connessione Wi-fi con l'apparecchiatura. In caso contrario, consultare il paragrafo successivo "Configurazione del collegamento wireless dell'apparecchiatura".
4. Avviare l'applicazione. Selezionare il Paese e la lingua, quindi accedere con e-mail e password. Qualora non si disponga di un account, crearne uno nuovo attendendosi alle istruzioni in "My Electrolux".
5. Attenersi alle istruzioni sull'App per la registrazione e la configurazione dell'apparecchiatura.

## 11.2 Configurazione della connessione wireless della lavatrice

1. Premere il tasto On/Off per alcuni secondi per attivare l'apparecchiatura. Attendere indicativamente 10 secondi prima di procedere con la configurazione del wireless.
2. Selezionare un programma ruotando il selettore.
3. Premere e tenere premuti i tasti  e  per alcuni secondi contemporaneamente fino a che non si sente un "clic". Rilasciare i tasti. **On** compare sul display per 5 secondi e la spia  inizia a lampeggiare.

Il modulo di connessione wireless inizia ad avviarsi.

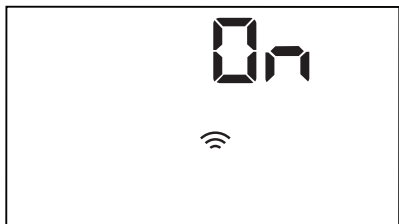



-  Verificare che l'APP sia pronta per la connessione.

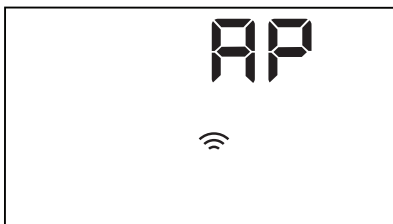

4. Dopo circa 45 secondi, **AP** (Access Point) compare sul display.





L'access point rimarrà aperto per circa 3 minuti.



-  Fintanto che l'apparecchiatura è attivata continuerà a provare a connettersi con le credenziali salvate fino a che il Wi-Fi non verrà disattivato o fino a che non vengano resettate le credenziali.
5. Configurare l'app "My Electrolux" sul proprio dispositivo smart e attenersi alle istruzioni per collegare l'apparecchiatura alla propria rete Wi-Fi.
  6. Se la connettività è configurata, quando torna la schermata delle informazioni sul programma, la spia  è sul display.



-  Ogni volta che viene accesa l'apparecchiatura, quest'ultima impiega 45 secondi per collegarsi automaticamente alla rete. Quando la spia  smette di lampeggiare la connessione è pronta.

**Per spegnere la connessione wireless**, tenere premuti contemporaneamente per alcuni secondi i tasti  e , fino a che non viene emesso il primo segnale acustico. Rilasciare i tasti. **OFF** compare sul display per 5 secondi.

- i** Se l'apparecchiatura viene spenta e riaccesa, la connessione wireless si interrompe automaticamente.



**Per togliere le credenziali wireless,** premere e tenere premuto i tasti  e  per 10 secondi contemporaneamente fino a che non viene emesso un segnale acustico:  compare sul display.

### 11.3 Avvio Remoto



L'Avvio Remoto consente di avviare un ciclo in modalità remota.

- i** L'Avvio Remoto si attiva automaticamente quando viene premuto il tasto Avvio/Pausa  per avviare il programma, ma è anche possibile avviare un programma di lavaggio in modalità remota.

Quando l'App viene installata e la connessione wireless è completa, sarà possibile attivare l'Avvio Remoto:

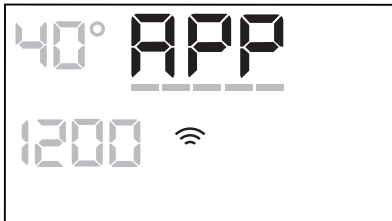

1. Sforare il tasto Avvio da remoto  e la spia  compare sul display per alcuni secondi.





2. Sforare il tasto Avvio/Pausa  per attivare l'Avvio Remoto prima che la spia  smetta di lampeggiare.

Compaiono le spie  e  sulla schermata riassuntiva del programma e

l'oblò viene bloccato. Ora è possibile avviare il programma in modalità remota.

- i** Quando viene toccato il tasto Avvio/Pausa  dopo che la spia  smette di lampeggiare, l'Avvio Remoto non viene attivato ma viene avviato il programma impostato.

**Per eliminare l'Avvio Remoto,** sfiorare il tasto Avvio da remoto  e confermare premendo il tasto Avvio/Pausa .

- i** La posizione di reset  disattiva l'Avvio Remoto.

### 11.4 Aggiornamento Over-the-air

L'App potrebbe proporre un aggiornamento per l'apparecchiatura.

L'aggiornamento viene accettato solo tramite App.

Qualora un programma sia in funzione, l'App notifica che l'aggiornamento inizierà alla fine del programma.

Durante l'aggiornamento, l'apparecchiatura mostra  nel display.

Non spegnere o scollegare l'apparecchiatura dalla presa di corrente durante l'aggiornamento.

L'apparecchiatura sarà nuovamente utilizzabile alla fine dell'aggiornamento, senza notifiche su aggiornamenti andati a buon fine.

Se si verifica un errore, l'apparecchiatura mostra  nel display: premere un pulsante o ruotare la manopola per tornare al normale utilizzo.

## 12. UTILIZZO QUOTIDIANO



### AVVERTENZA!

Fare riferimento ai capitoli sulla sicurezza.

## 12.1 Attivazione dell'apparecchiatura

1. Collegare la spina alla presa.
2. Aprire il rubinetto dell'acqua.
3. Premere il tasto On/Off per alcuni secondi per attivare l'apparecchiatura.

Si sente un breve segnale acustico.

## 12.2 Caricare la biancheria

1. Aprire l'porta dell'apparecchiatura.
2. Svuotare le tasche e distendere gli indumenti prima di metterli nell'apparecchiatura.
3. Mettere la biancheria nel cesto, un capo per volta.

Non introdurre troppa biancheria nel cesto.

4. Chiudere saldamente l'oblò.

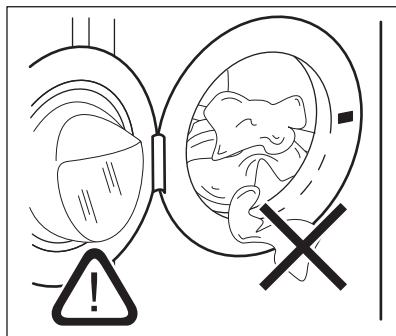

### ATTENZIONE!

Verificare che non resti bucato impigliato fra la guarnizione e l'oblò per evitare il rischio di perdite di acqua e danni al bucato.



Lavando le macchie più oleose si potrebbero danneggiare le parti in gomma della lavatrice.

## 12.3 Uso di detersivo e altri trattamenti

Se i due serbatoi AutoDose sono attivi nel programma impostato, detersivo e ammorbidente vengono caricati automaticamente.

Se uno dei serbatoi AutoDose o entrambi sono disattivati (OFF) nel programma impostato, procedere riempiendo manualmente il prodotto nello scomparto adeguato.

## 12.4 Impostazione di un programma



Qualora si desideri modificare il dosaggio automatico del detersivo o dell'ammorbidente, accedere alla modalità di configurazione AutoDose prima di procedere con qualsiasi altra impostazione del programma. La modalità di configurazione potrebbe annullare le impostazioni temporanee. Rimandiamo al paragrafo "Modalità di configurazione AutoDose" nel capitolo "La tecnologia AutoDose (Dosaggio automatico)".

1. Ruotare il selettore del programma per selezionare il programma di lavaggio desiderato.

La spia del tasto Avvio/Pausa  lampeggia.

Il display mostra la durata indicativa del programma.

2. Per modificare la temperatura e/o la velocità di centrifuga, premere i relativi tasti.
3. Qualora lo si desidera, impostare una o più opzioni toccando i relativi tasti. Le spie relative si illuminano sul display e le informazioni fornite variano di conseguenza.



Se una selezione **non è possibile** viene emesso un segnale acustico e sul display compare - - -.

## 12.5 Avvio di un programma



Assicurarsi che il cassetto del detersivo sia saldamente chiuso - diversamente il programma non partirà.







Premere il pulsante Avvio/Pausa  per avviare il programma. Non è possibile avviare il programma quando la spia del pulsante è spenta e non lampeggia (ad esempio selettore programma sulla posizione errata).

La spia corrispondente smette di lampeggiare e rimane accesa. Il programma si avvia, l'oblò si blocca. Il display mostra la spia .







La pompa di scarico funziona brevemente prima che l'apparecchiatura si riempia di acqua.





## 12.6 Avvio del programma con partenza ritardata

1. Toccare ripetutamente il tasto Partenza Ritardata  finché il display non mostra il ritardo desiderato. Sul display compare l'indicatore .
2. Sfiare il tasto Avvio/Pausa . La porta dell'apparecchiatura si blocca e inizia il conto alla rovescia della partenza ritardata. Il display mostra la spia . Appena è completato il conto alla rovescia, il programma si avvia automaticamente.

## Annullamento della partenza ritardata dopo l'inizio del conto alla rovescia



Per annullare la partenza ritardata:

1. Toccare ripetutamente il tasto Partenza Ritardata  finché il display non mostra il ritardo desiderato. Sul display compare l'indicatore .
- Sfiare il tasto Avvio/Pausa . La porta dell'apparecchiatura si blocca e inizia il conto alla rovescia della partenza ritardata. Il display mostra la spia . Appena è completato il conto alla rovescia, il programma si avvia automaticamente.
2. Sfiare il tasto Avvio/Pausa  per mettere in pausa l'apparecchiatura. La spia corrispondente lampeggia.

3. Toccare ripetutamente il tasto Partenza Ritardata  finché il display non mostra  e la spia  si spegne.
4. Sfiare nuovamente il tasto Avvio/Pausa  per avviare immediatamente il programma.

## Modifica della partenza ritardata dopo l'inizio del conto alla rovescia

Per modificare la partenza ritardata:

1. Sfiare il tasto Avvio/Pausa  per mettere in pausa l'apparecchiatura. La spia corrispondente lampeggia.
2. Toccare ripetutamente il tasto Partenza Ritardata  finché il display non mostra il ritardo desiderato.
3. Sfiare nuovamente il tasto Avvio/Pausa  per avviare il nuovo conto alla rovescia.

## 12.7 SensiCare System Rilevamento del carico



La durata del programma nel display si riferisce a un **carico medio/alto**.

Dopo aver toccato il tasto Avvio/Pausa , si spegne l'indicatore di carico massimo dichiarato e l'indicatore SensiCare System avvia il rilevamento del carico del bucato:

1. L'apparecchiatura rileva il carico nei primi 30 secondi. Nei programmi in cui è disponibile Time Manager, durante questa fase le barre Time Manager  collocate sotto alle cifre del tempo riproducono una semplice animazione. Il cestello gira per alcuni istanti.
2. La durata del programma verrà regolata di conseguenza e potrebbe aumentare o diminuire. Dopo altri 30 secondi inizia il riempimento dell'acqua.

Al termine del rilevamento del carico, in **presenza di un sovraccarico del cesto**, la spia **MAX** lampeggia sul display: in questo caso, per 30 secondi, è possibile mettere in pausa l'apparecchiatura e rimuovere i capi in eccesso.

Dopo aver tolto gli indumenti in eccesso, sfiorare il tasto Avvio/Pausa  per avviare nuovamente il programma. La fase SensiCare può essere ripetuta fino a tre volte (cfr. punto 1).

**Importante:** se non viene ridotto il quantitativo di bucato, il programma di lavaggio inizia comunque, a prescindere dal sovraccarico. In questo caso non sarà possibile garantire risultati di lavaggio ottimali.

 Circa 20 minuti dopo l'avvio del programma la durata del programma potrebbe essere modificata nuovamente a seconda della capacità di assorbimento dell'acqua dei tessuti.

 Il rilevamento SensiCare viene eseguito solo con programmi di lavaggio completi e se la durata del programma non è stata ridotta col pulsante Time Manager.

 Il SensiCare non è disponibile con alcuni programmi, quali Lana/Seta, Risciacquo, Centrifuga e i programmi con cicli brevi.

## 12.8 Interruzione di un programma e modifica delle opzioni

Quando il programma è in funzione sarà possibile modificare **solo alcune** opzioni:

1. Premere il tasto Avvio/Pausa . La spia corrispondente lampeggia.
2. Modifica delle opzioni. Le informazioni fornite nel display variano di conseguenza.

3. Toccare nuovamente il tasto Avvio/Pausa .



Il programma di lavaggio prosegue.

## 12.9 Annullamento di un programma in corso

1. Premere il tasto On/Off per annullare il programma e per spegnere l'apparecchiatura.
2. Premere nuovamente il tasto On/Off per accendere l'apparecchiatura.

 Se il SensiCare System si è concluso e il riempimento dell'acqua è già iniziato, inizia il nuovo programma **senza ripetere il SensiCare System**. L'acqua e il detersivo non vengono scaricati per evitare sprechi. Il display mostra la durata massima del programma, aggiornandola 20 minuti dopo l'inizio del nuovo programma.

C'è anche un modo alternativo per eseguire l'annullamento:

1. Ruotare la manopola di selezione fino alla posizione "Reset" .
2. Attendere 1 secondo. Il display visualizza .

A questo punto è possibile impostare un nuovo programma di lavaggio.

## 12.10 Apertura della porta - Aggiunta di indumenti

 Se la temperatura e il livello dell'acqua nel cesto sono troppo elevati e/o il cesto sta ancora girando, non si dovrebbe aprire la porta.

Durante lo svolgimento del programma o della partenza ritardata la porta è bloccata. Il display mostra la spia .

1. Premere il tasto Avvio/Pausa . Nel display la spia della porta bloccata si spegne.
2. Aprire l'porta dell'apparecchiatura. Ove necessario, aggiungere o

rimuovere gli articoli. Chiudere l'porta e sfiorare il tasto Avvio/Pausa . Il programma o la partenza ritardata prosegue.

## 12.11 Termine del programma

Appena il programma è completato, l'apparecchiatura si ferma automaticamente. Se attivi, vengono emessi dei segnali acustici. Il display visualizza .

La spia del tasto Avvio/Pausa  si spegne.

La porta si sblocca e la spia  si spegne.

1. Premere il tasto On/Off per spegnere l'apparecchiatura.

Dopo cinque minuti dalla fine del programma, la funzione di risparmio energetico spegne automaticamente l'apparecchiatura.





Quando si accende nuovamente l'apparecchiatura, il display mostra la fine del programma precedente. Ruotare il selettore dei programmi per impostare un nuovo ciclo.

2. Togliere la biancheria dall'apparecchiatura.
3. Assicurarsi che il cesto sia vuoto.
4. Tenere la porta e il cassetto del detergente leggermente aperto al fine di evitare la formazione di muffa e cattivi odori.



## 12.12 Scarico dell'acqua alla fine del ciclo

Qualora sia stato scelto un programma o un'opzione che non svuota l'acqua dell'ultimo risciacquo, il programma è completato, ma:



- L'area tempo mostra  e il display mostra l'oblò bloccato .
- La spia del tasto Avvio/Pausa  inizia a lampeggiare.

- Il cesto ruota ancora a intervalli regolari in modo da non sgualcire i tessuti.
- L'oblò resta bloccato.
- Prima di aprire l'oblò si deve scaricare l'acqua:

1. Ove necessario, premere il tasto Centrifuga per ridurre la velocità di centrifuga proposta dall'apparecchiatura.
2. Premere il tasto Avvio/Pausa : l'apparecchiatura scarica l'acqua ed esegue la centrifuga.

La spia dell'opzione Antipiega  o  scompare.



Qualora sia stato impostato Silent  e la velocità della centrifuga non venga modificata, quando viene premuto il pulsante Avvio/Pausa  l'apparecchiatura si limita a scaricare l'acqua.

3. Al termine del programma, una volta spenta la spia di oblò bloccato , è possibile aprirlo.
4. Premere il tasto On/Off per alcuni secondi per disattivare l'apparecchiatura.

## 12.13 Funzione Stand-by

La funzione Stand-by disattiva automaticamente l'apparecchiatura per ridurre il consumo di energia quando:

- Non viene usata l'apparecchiatura per 5 minuti quando non c'è nessun programma in funzione. Premere il tasto On/Off per accendere nuovamente l'apparecchiatura.
- Dopo 5 minuti dal termine del programma di lavaggio. Premere il tasto On/Off per attivare nuovamente l'apparecchiatura. Il display mostra il tempo dell'ultimo programma impostato. Ruotare il selettore dei programmi per impostare un nuovo ciclo.

Se il selettore viene ruotato fino alla posizione "Reset" , l'apparecchiatura si spegne automaticamente dopo 30 secondi.

**i** Se si imposta un programma o un'opzione che termina con l'acqua nel cesto, la funzione Stand-by **non disattiva** l'apparecchiatura per ricordarvi di scaricare l'acqua.

**i** Il telecomando inibisce l'opzione Stand-by, ma dopo 15 minuti l'apparecchiatura entra in modalità Stand-by di rete e sul display compare solo l'indicatore **■**.

## 13. CONSIGLI E SUGGERIMENTI UTILI



### AVVERTENZA!

Fare riferimento ai capitoli sulla sicurezza.

### 13.1 Il carico di biancheria

- Dividere il bucato in: bianchi, colorati, sintetici, delicati e lana.
- Attenersi alle istruzioni di lavaggio indicate nelle etichette dei capi.
- Non lavare insieme capi bianchi e colorati.
- Alcuni capi colorati potrebbero perdere colore al primo lavaggio. Si consiglia di lavarli separatamente le prime due volte.
- Rivoltare i tessuti multi-strato, i capi in lana e quelli con immagini stampate.
- Pre-trattare le macchie ostinate.
- Lavare le macchie difficili con un detersivo apposito.
- Prestare attenzione alle tende. Togliere i ganci e sistemare le tende in una retina o federa.
- Un carico molto ridotto può causare problemi di equilibrio durante la fase di centrifuga, il che può portare a vibrazioni eccessive. Qualora ciò si verifici:
  - a. interrompere il programma e aprire l'oblò (rimandiamo al capitolo "Uso quotidiano);
  - b. ridistribuire manualmente il carico in modo che i capi siano disposti in modo uniforme all'interno della vasca;
  - c. premere il tasto Avvio/Pausa. La fase di centrifuga continua.
- Abbottonare le federe e chiudere cerniere, ganci e bottoni. Chiudere cinture, cordoni, lacci, nastri e altri elementi allentati.
- Non lavare capi senza orlo o strappati. Utilizzare una retina per lavare piccoli capi e/o capi delicati (ad

es. reggiseni con ferretto, cinture, calze, lacci, nastri, ecc.).

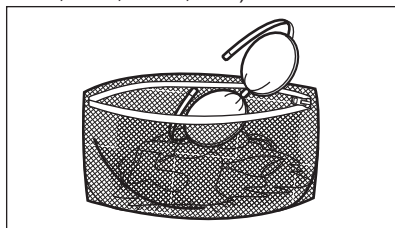

- Svuotare le tasche e distendere gli indumenti.

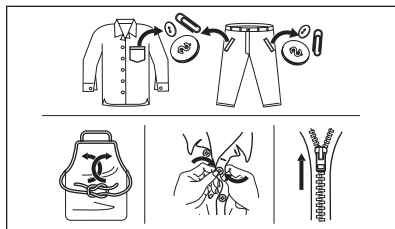

### 13.2 Macchie ostinate

Per alcune macchie, acqua e detersivo non è sufficiente.

Consigliamo di pre-trattare tali macchie prima di mettere i capi nell'apparecchiatura.

Sono disponibili degli smacchiatori speciali. Usare uno smacchiatore speciale adatto al tipo di macchia e tessuto.

Non spruzzare lo smacchiatore sugli indumenti vicino all'apparecchio in quanto corrosivo per le parti in plastica.



### 13.3 Tipo e quantità di detersivo

La scelta del detersivo e l'uso di quantità corrette non solo influisce sulle prestazioni di lavaggio, ma aiuta anche ad evitare sprechi e a proteggere l'ambiente:

- Usare solo detersivi e altri additivi adatti ai lavaggi in lavabiancheria: Per prima cosa, attenersi a queste regole generiche:
  - detersivi in polvere per tutti i tipi di tessuto, esclusi i delicati. Optare per i detersivi in polvere che contengono candeggina per i bianchi e per l'igienizzazione del bucato,
  - detersivo liquido, preferibilmente per programmi di lavaggio a bassa temperatura (60 °C max.), per tutti i tipi di tessuto o speciali per la lana.
- La scelta e la quantità di detersivo dipenderà da: tipo di tessuto (delicati, lane, cotone, ecc.), colore dei vestiti, dimensione del carico, grado di sporchezza, temperatura di lavaggio e durezza dell'acqua utilizzata.
- Attenersi alle istruzioni sulla confezione dei detersivi o di altri prodotti senza superare il livello massimo indicato (**MAX**).
- Non mischiare tipi diversi di detersivi.
- Utilizzare una quantità minore di detersivo se:
  - si lava poca biancheria,
  - la biancheria è poco sporca,
  - si forma molta schiuma durante il lavaggio.
- Quando si usano capsule o pastiglie di detersivo, metterle sempre all'interno del cestello, non nel cassetto del detersivo.

### Una quantità insufficiente di detersivo può causare:

- risultati di lavaggio insoddisfacenti,
- l'ingrigimento del carico di lavaggio,
- vestiti unti,
- muffa all'interno dell'apparecchiatura.

### Una quantità eccessiva di detersivo può causare:

- formazione di schiuma,
- riduzione dell'effetto del lavaggio,
- risciacquo inadeguato,
- un maggiore impatto sull'ambiente.

### 13.4 Suggerimenti ecologici

Per risparmiare acqua, energia e contribuire a proteggere l'ambiente, consigliamo di attenersi a questi suggerimenti:

- **Per la biancheria normalmente sporca** è possibile **evitare il prelavaggio** per limitare i consumi di detersivo e acqua (con effetti positivi anche sull'ambiente).
- Caricando l'apparecchiatura alla **capacità massima indicata per ogni programma** è possibile **ridurre il consumo di energia e di acqua**.
- Con un pretrattamento adeguato, è possibile rimuovere le macchie e lo sporco ostinato; il bucato può quindi essere lavato a una temperatura più bassa.
- Per utilizzare la giusta quantità di detersivo, rimandiamo alla quantità indicata dal produttore del detersivo. Controllare inoltre la durezza dell'acqua del proprio sistema domestico. Fare riferimento a "Durezza dell'acqua".
- Impostare la **velocità di centrifuga massima possibile** per i programmi di lavaggio selezionati **prima di asciugare il bucato nell'asciugabiancheria**. In questo modo si risparmia energia durante l'asciugatura!

### 13.5 Durezza acqua

Se la durezza dell'acqua locale è alta o moderata, consigliamo di usare un decalcificatore dell'acqua per lavabiancheria. Nelle zone in cui l'acqua è dolce non è necessario usare un decalcificatore dell'acqua.

Per scoprire il livello di durezza dell'acqua locale contattare l'ente erogatore locale.

## 14. PULIZIA E CURA



### AVVERTENZA!

Fare riferimento ai capitoli sulla sicurezza.

### 14.1 Programma di pulizia periodica

#### La pulizia periodica aiuta a prolungare la durata dell'apparecchiatura.

Dopo ogni ciclo, tenere lo sportello e il cassetto del detersivo leggermente socchiusi per far circolare l'aria e asciugare l'umidità all'interno dell'apparecchiatura. In questo modo si eviteranno muffe e odori.

Se l'apparecchiatura non viene utilizzata per un lungo periodo di tempo, chiudere il rubinetto dell'acqua e staccare la spina.

#### Programma indicativo di pulizia periodica

Disincrostazione	Due volte l'anno
Lavaggio di manutenzione	Una volta al mese
Pulizia della guarnizione dell'oblò	Ogni due mesi
Pulizia del cesto	Ogni due mesi
Pulizia del cassetto del detersivo e dei serbatoi Auto-Dose	Due volte l'anno
Pulizia del filtro della pompa di scarico	Due volte l'anno
Pulizia del tubo di carico e del filtro della valvola	Due volte l'anno

I paragrafi seguenti spiegano come si deve pulire ogni parte.

Utilizzare la quantità corretta di decalcificatore. Attenersi alle istruzioni riportate sulle confezioni del prodotto.

### 14.2 Rimuovere gli oggetti estranei



Assicurarsi che le tasche siano vuote e che tutti gli elementi sciolti siano legati prima di eseguire il ciclo. Fare riferimento alla sezione "Carico di biancheria" in "Consigli e suggerimenti utili".

Rimuovere eventuali oggetti estranei (come clip di metallo, bottoni, monete, ecc.) che si possono trovare nella guarnizione della porta, nei filtri e nel tamburo. Fare riferimento ai paragrafi "Guarnizione della porta con doppio elemento di blocco dell'estremità", "Pulizia del cestello", "Pulizia della pompa di scarico" e "Pulizia del tubo di carico e del filtro della valvola". Se necessario, contattare il Centro di Assistenza Autorizzato.

### 14.3 Pulizia esterna

Pulire l'apparecchiatura esclusivamente con acqua tiepida saponata. Asciugare perfettamente tutte le superfici. Non utilizzare spugne abrasive o materiale abrasivo.



#### ATTENZIONE!

Non utilizzare alcol, solventi o prodotti chimici.



#### ATTENZIONE!

Non pulire le superfici metalliche con detergenti a base di cloro.

### 14.4 Decalcificazione



Se la durezza dell'acqua locale è alta o moderata, consigliamo di utilizzare un prodotto decalcificante per le lavatrici.

Esaminare a intervalli regolari il cesto al fine di controllare la presenza di calcare.

I detersivi normalmente disponibili in commercio contengono già addolcitori, ma consigliamo di eseguire di tanto in tanto un ciclo col cesto vuoto e un prodotto decalcificante.

**i** Attenersi sempre alle istruzioni riportate sulle confezioni dei prodotti.

## 14.5 Lavaggio di manutenzione

L'uso ripetuto e prolungato di programmi a bassa temperatura può causare depositi di detersivi, residui di lanugine, crescita batterica all'interno del cesto e della vasca. Ciò potrebbe generare cattivi odori e muffa. Per eliminare questi depositi e pulire la parte interna dell'apparecchiatura, eseguire a intervalli regolari lavaggi di manutenzione (almeno una volta al mese):

**i** Rimandiamo al paragrafo dedicato alla "Pulizia del cesto".

## 14.6 Guarnizione della porta con doppio elemento di blocco dell'estremità

L'apparecchiatura è progettata con un **sistema di scarico autopulente** che permette alle leggere fibre di lanugine che cadono dai vestiti di essere scaricate con l'acqua. Controllare periodicamente la guarnizione. Monete, bottoni e altri piccoli oggetti possono essere recuperati alla fine del ciclo.

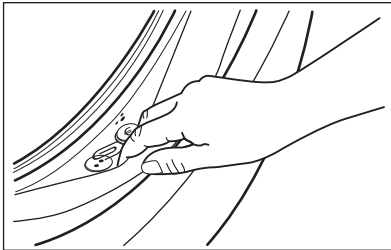

Pulirla se necessario con un detersivo in crema a base di ammoniaca senza graffiare la superficie della guarnizione.

**i** Osservare le istruzioni riportate sulle confezioni dei prodotti.

## 14.7 Pulizia del cesto

Controllare regolarmente il cesto per evitare depositi indesiderati.

Nel cestello si possono formare depositi di ruggine dovuti a corpi estranei o a tracce di ferro presenti nell'acqua

Pulire il cesto con prodotti adatti all'acciaio inossidabile.

**i** Attenersi sempre alle istruzioni riportate sulle confezioni dei prodotti. Per la pulizia del cesto, non utilizzare prodotti anticalcare acidi, prodotti abrasivi contenenti cloro o pagliette abrasive.

Per una pulizia completa:

1. Togliere tutta la biancheria dal cesto.
2. Disattivare la funzione AutoDose per il detersivo e l'ammorbidente.
3. Eseguire un programma Cotoni con la temperatura più elevata.
4. Aggiungere manualmente una piccola quantità di detersivo in polvere o prodotto specifico nel cestello vuoto per risciacquare eventuali residui rimasti all'interno.

**i** Di tanto in tanto al termine di un ciclo potrebbe comparire sul display l'icona : questo è un consiglio: eseguire la "pulizia del cestello". Dopo l'esecuzione della pulizia del cesto, l'icona scompare.

## 14.8 Pulizia dei serbatoio del cassetto del detersivo e dei serbatoi AutoDose



**ATTENZIONE!**  
Non cambiare marca o tipo di detersivo, ammorbidente o additivi all'interno dei serbatoi, senza prima pulirli.

- i** Prima della pulizia, assicurarsi che tutti gli scomparti siano vuoti.

Al fine di evitare possibili depositi di detersivo secco, ostruzioni di ammorbidente, formazione di muffa nel cassetto del detersivo oppure ostruzioni di additivi liquidi nei serbatoi AutoDose, **eseguire di tanto in tanto le seguenti operazioni di pulizia:**

1. Aprire il cassetto del detersivo. Premere il blocco verso il basso, come indicato nell'immagine, quindi estrarre il cassetto del detersivo.

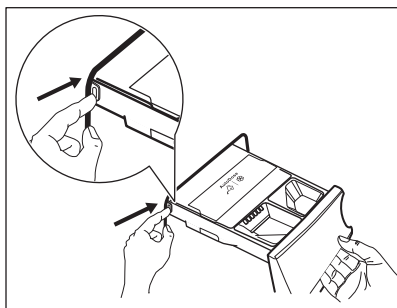

2. Rimuovere l'inserito per l'ammorbidente e, se inserito, il contenitore per il detersivo liquido.

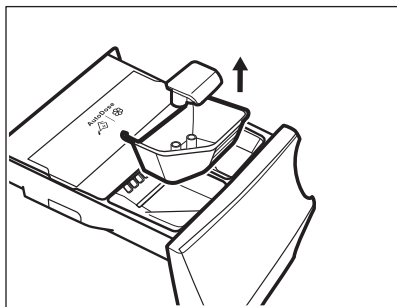
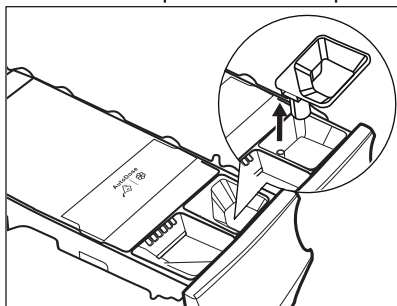

3. Aprire i tappi di scarico di ogni serbatoio e svuotarli nel lavandino.

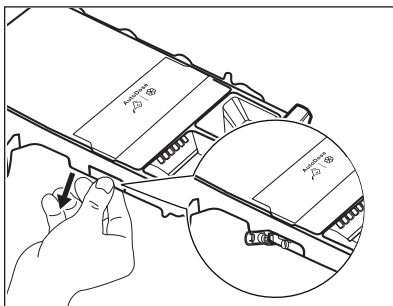

4. Premere il blocco sul retro conformemente a quanto indicato nell'immagine e sollevare il coperchio superiore per eseguire la rimozione.

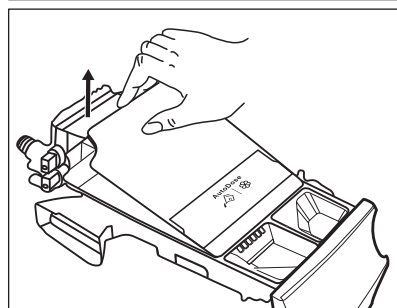
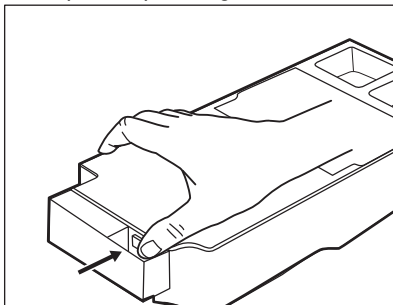

5. Lavare il cassetto e tutti gli inserti sotto l'acqua corrente.



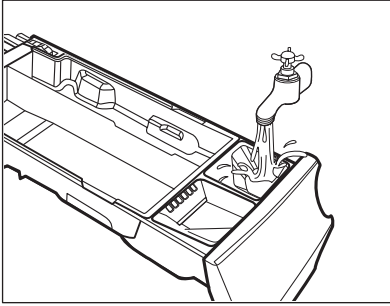

**ATTENZIONE!**  
Non usare spazzole  
metalliche o affilate e  
spugne.

6. Capovolgere il cassetto e aprire il coperchio inferiore conformemente a quanto indicato nell'immagine.

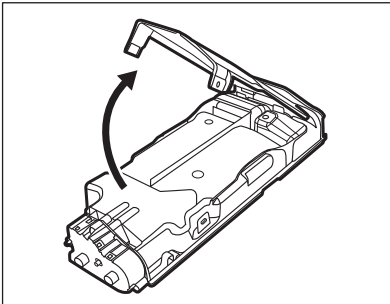

7. Assicurarsi che ogni residuo di detersivo venga rimosso dal nastro convogliatore. Servirsi unicamente di stracci morbidi umidi.
8. Rimettere il coperchio inferiore in posizione allineando i fori sui ganci del cassetto, come indicato nell'immagine. Chiudere fino a che non si sente un "clic".

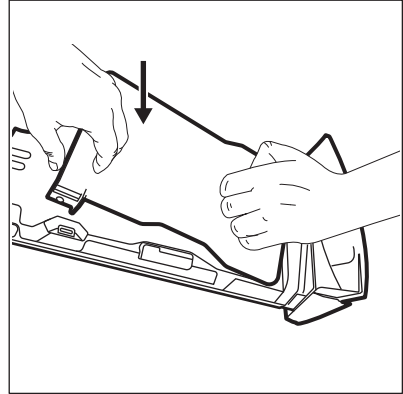

**ATTENZIONE!**  
Premere la copertura  
inferiore come indicato  
nell'immagine. Controllare  
che sia chiusa  
correttamente.

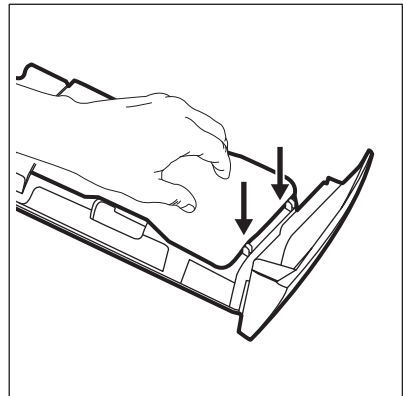

**AVVERTENZA!**  
Non pulire con spazzole  
affilate e metalliche o altri  
strumenti, pompe o  
sensori che si trovano  
sulla parte posteriore del  
cassetto detersivo. Ove  
necessario, servirsi  
unicamente di stracci  
morbidi umidi.

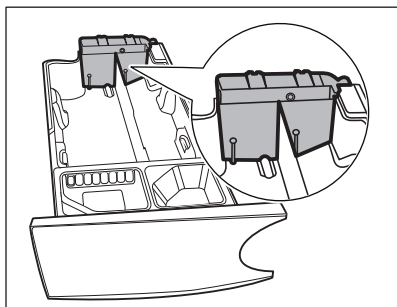

### AVVERTENZA!

Qualora restino dei residui sull'area posteriore dei serbatoi, immergere il cassetto del detersivo in acqua tiepida. Non usare attrezzi per eseguire la pulizia. Prima dell'immersione, togliere la maniglia premendo il tasto rosso e far scorrere la maniglia conformemente a quanto indicato nell'immagine.

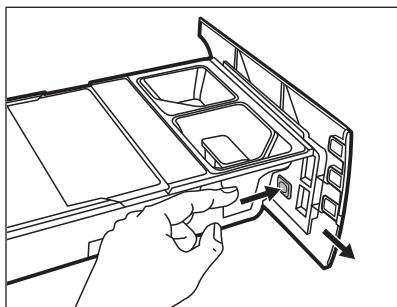

9. Verificare che tutti i residui di detersivo vengano rimossi dalla parte superiore e inferiore dell'alloggiamento del cassetto. Servirsi di una spazzolino per pulire l'alloggiamento.

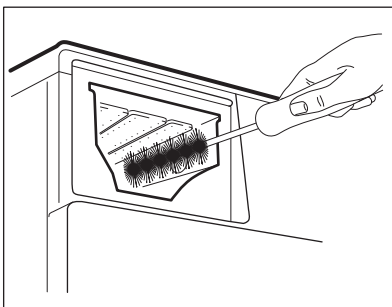

10. Rimontare il cassetto come segue:

- Posizionare la maniglia qualora fosse stata smontata.
- Mettere il coperchio inferiore e premere fino a che non si sente un "clic".
- Mettere il coperchio superiore sullo scomparto dei serbatoi e premere fino a che non si sente un "clic".
- Ricollocare le componenti sullo scomparto manuale.

11. Inserire il cassetto nei binari della guida e chiudere delicatamente fino a che non si sente un "clic". Avviare il programma di risciacquo senza indumenti all'interno del cesto.

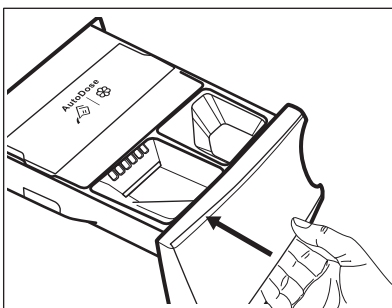



Per ripristinare la funzionalità, riempire i serbatoi con detersivo e ammorbidente. Qualora nei serbatoi vengano messi gli additivi sbagliati sarà possibile ripristinare la situazione usando il tappo di scarico sui due lati del cassetto. Prima di aprire i tappi di scarico verificare di mettere sotto al cassetto una bacinella o contenitori adeguati per raccogliere il liquido. Verificare di chiudere in modo adeguato i tappi prima di eseguire le operazioni di riempimento.

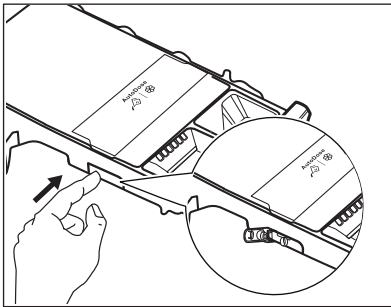

## 14.9 Pulizia della pompa di scarico



**AVVERTENZA!**  
Scollegare la spina dalla presa di corrente.



Controllare a intervalli regolari il filtro della pompa di scarico e verificare che sia pulito.

Pulire la pompa di scarico se:

- L'apparecchiatura non scarica l'acqua.
- Il cesto non gira.
- L'apparecchiatura emette un rumore anomalo a causa del blocco della pompa di scarico.
- Sul display compare il codice di allarme **E2 1**.



### AVVERTENZA!

- Non togliere il filtro durante il funzionamento dell'apparecchiatura.
- Non pulire la pompa se l'acqua presente nell'apparecchiatura è calda. Attendere che l'acqua si raffreddi.

### Procedere come segue per effettuare la pulizia della pompa:

1. Aprire il coperchio della pompa.

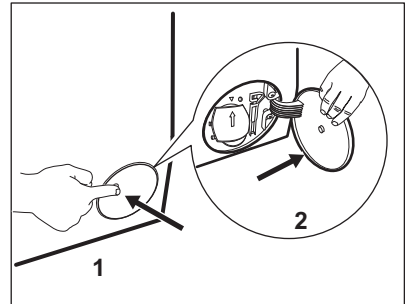

2. Collocare una ciotola adatta sotto all'accesso della pompa di scarico per raccogliere l'acqua che fuoriesce.
3. Aprire lo scivolo verso il basso. Tenere sempre a portata di mano uno straccio per asciugare l'acqua che potrebbe fuoriuscire quando si toglie il filtro.

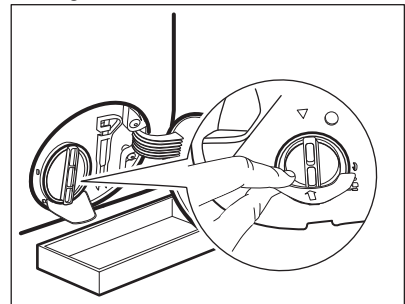

4. Ruotare il filtro di 180 gradi in senso anti-orario per aprirlo, senza rimuoverlo. Lasciare che l'acqua fuoriesca.

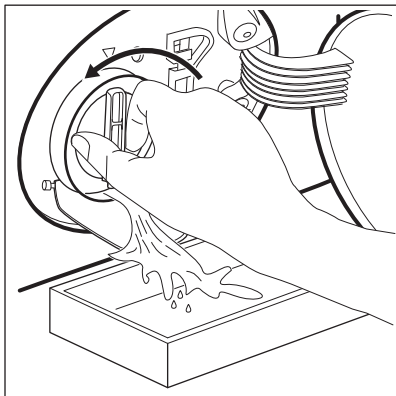

5. Quando la ciotola è piena di acqua, capovolgere il filtro e svuotare il contenitore.
6. Ripetere i passaggi 4 e 5 fino a che l'acqua non smette di fuoriuscire.
7. Ruotare il filtro in senso antiorario per estrarlo.

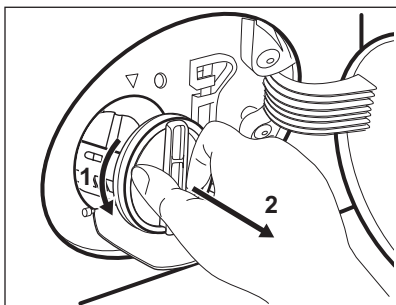

8. Se necessario, togliere la lanugine e gli oggetti dall'incasso del filtro.
9. Assicurarsi che il girante della pompa possa ruotare. Se non ruota, contattare il Centro di Assistenza Autorizzato.

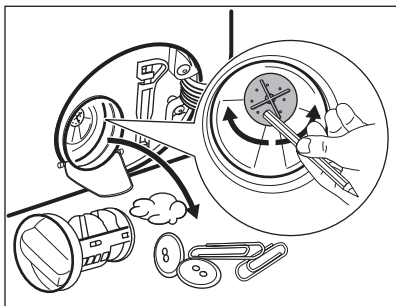

10. Pulire il filtro sotto al rubinetto dell'acqua.

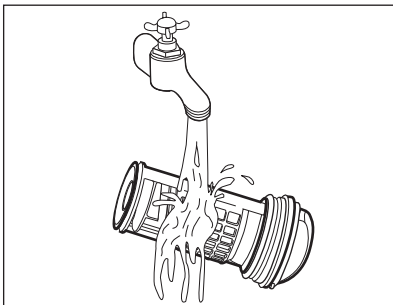

11. Ricollocare il filtro nelle guide speciali ruotandolo in senso orario. Accertarsi di chiudere correttamente il filtro per evitare perdite.

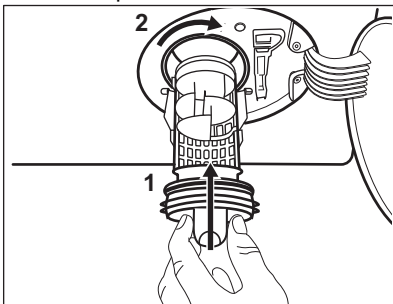

12. Chiudere il coperchio della pompa.

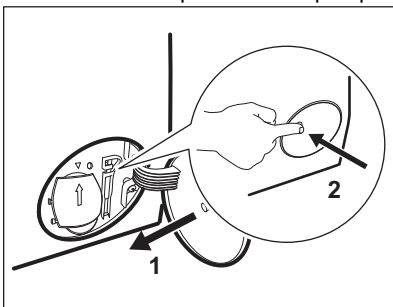

Quando si scarica l'acqua utilizzando la procedura di scarico di emergenza, è necessario attivare di nuovo il sistema di scarico:

- a. Versare 2 litri d'acqua nello scomparto del lavaggio principale del contenitore del detersivo.
- b. Avviare il programma per scaricare l'acqua.

## 14.10 Pulizia del tubo di carico e del filtro della valvola

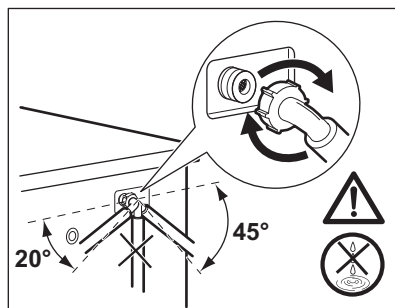
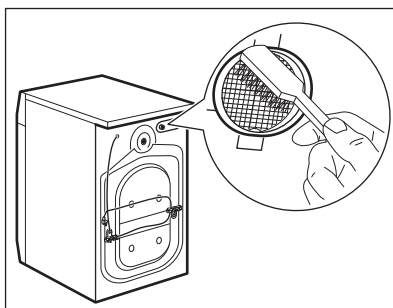
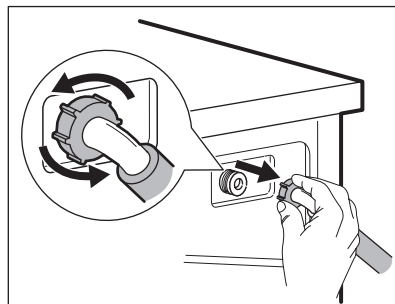
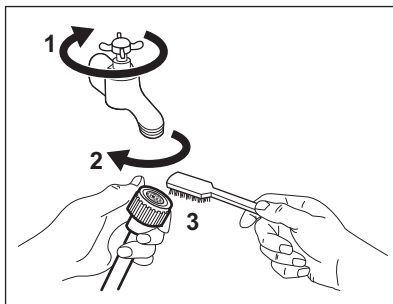

## 14.11 Scarico di emergenza

Qualora il dispositivo non scarichi acqua, eseguire la stessa procedura descritta nel paragrafo "Pulizia della pompa di scarico". Se necessario, pulire la pompa.

Quando si scarica l'acqua utilizzando la procedura di scarico di emergenza, è necessario attivare di nuovo il sistema di scarico:

1. Versare 2 litri d'acqua nello scomparto del lavaggio principale del contenitore del detersivo.
2. Avviare il programma per scaricare l'acqua.

## 14.12 Precauzioni antigelo

Se si installa l'apparecchiatura in un luogo in cui la temperatura può raggiungere valori intorno agli 0°C oppure scendere al di sotto di 0°C, togliere l'acqua residua dal tubo di carico dell'acqua e dalla pompa di scarico.

1. Scollegare la spina dalla presa di corrente.
2. Chiudere il rubinetto dell'acqua.
3. Sistemare le due estremità del tubo di carico in un contenitore e lasciare che l'acqua fluisca fuori dal tubo.
4. Svuotare la pompa di scarico. Fare riferimento alla procedura per lo scarico di emergenza.
5. Quando la pompa di scarico è vuota, rimontare il tubo di carico.



### AVVERTENZA!

Accertarsi che la temperatura sia superiore a 0°C prima di utilizzare nuovamente l'apparecchiatura. Il produttore declina ogni responsabilità per danni causati da basse temperature.

## 15. RISOLUZIONE DEI PROBLEMI



### AVVERTENZA!

Fare riferimento ai capitoli sulla sicurezza.

### 15.1 Codici di allarme e possibili guasti

L'apparecchiatura non si avvia o si blocca durante il funzionamento. Cercare dapprima di risolvere il problema (fare riferimento alla tabella).



### AVVERTENZA!

Scollegare la spina dalla presa di corrente prima di eseguire qualsiasi controllo.

**In alcuni casi il display visualizza un codice allarme e il pulsante Avvio/Pausa ►► può lampeggiare continuamente:**



Se l'apparecchiatura è stata caricata eccessivamente, estrarre alcuni capi dal cesto e/o tenere premuto l'oblò e toccando il tasto Avvio/

Pausa finché la spia ►► non smette di lampeggiare (vedi figura sottostante).

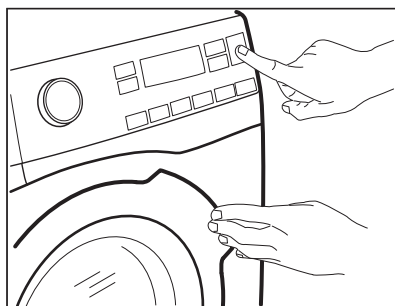



Problema	Possibile soluzione
<b>E 11</b> L'apparecchiatura non carica l'acqua in modo appropriato.	<ul style="list-style-type: none"> <li>• Controllare che il rubinetto dell'acqua sia aperto.</li> <li>• Controllare che la pressione dell'acqua di alimentazione non sia troppo bassa. Per ottenere informazioni a questo proposito, contattare l'ente erogatore locale.</li> <li>• Controllare che il rubinetto dell'acqua non sia ostruito.</li> <li>• Verificare che il tubo di carico non sia attorcigliato, danneggiato o piegato.</li> <li>• Controllare che il collegamento del tubo di carico dell'acqua sia corretto.</li> <li>• Assicurarsi che il filtro del tubo di carico e il filtro della valvola non siano ostruiti. Vedere il capitolo "Pulizia e cura".</li> </ul>

<p><b>E21</b> L'apparecchiatura non scarica l'acqua.</p>	<ul style="list-style-type: none"> <li>• Assicurarsi che lo scarico del lavello non sia ostruito.</li> <li>• Assicurarsi che il tubo di scarico non sia attorcigliato o piegato.</li> <li>• Assicurarsi che il filtro di scarico non sia ostruito. Se necessario, pulire il filtro. Vedere il capitolo "Pulizia e cura".</li> <li>• Controllare che il raccordo del tubo di scarico sia corretto.</li> <li>• Se si imposta un programma senza fase di scarico, impostare anche il programma di scarico. Se il programma di scarico non è disponibile nel quadrante del programma, può essere impostato tramite app.</li> <li>• Se si imposta un'opzione che termina con acqua nella vasca, impostare anche il programma di scarico.</li> </ul>
<p><b>E41</b> L'oblò dell'apparecchiatura è aperto o non è chiuso correttamente.</p>	<ul style="list-style-type: none"> <li>• Assicurarsi che l'oblò sia chiuso correttamente.</li> </ul>
<p><b>E91</b> Guasto interno. Assenza di comunicazione tra gli elementi elettronici dell'apparecchiatura.</p>	<ul style="list-style-type: none"> <li>• Il programma non si è concluso correttamente o l'apparecchiatura si è fermata troppo presto. Spegnere e riaccendere l'apparecchiatura.</li> <li>• In caso di ricomparsa del codice allarme, contattare il Centro Assistenza Autorizzato.</li> </ul>
<p><b>E41:</b> Frequenza dell'alimentazione fuori gamma.  <b>E42:</b> Tensione di alimentazione troppo alta.  <b>E43:</b> Tensione di alimentazione troppo bassa.</p>	

Se il display mostra altri codici di allarme, disattivarli e attivare l'apparecchiatura. Se il problema persiste, contattare il Centro Assistenza Autorizzato.

In caso di problema diverso con la lavatrice, vedere la tabella di seguito per le possibili soluzioni.

Problema	Possibile soluzione
<p>Il programma non si avvia.</p>	<ul style="list-style-type: none"> <li>• Assicurarsi che la spina sia collegata alla presa elettrica.</li> <li>• Controllare che l'oblò dell'apparecchiatura sia chiuso.</li> <li>• Assicurarsi che il fusibile non sia danneggiato nella scatola fusibili.</li> <li>• Assicurarsi di aver premuto il tasto Avvio/Pausa .</li> <li>• Se è stata impostata la partenza ritardata, annullare l'impostazione o attendere il termine del conto alla rovescia.</li> <li>• Assicurarsi che il cassetto del detersivo sia saldamente chiuso.</li> <li>• Disattivare la funzione Sicurezza bambini, se attiva.</li> <li>• Controllare la posizione della manopola sul programma selezionato.</li> </ul>

Problema	Possibile soluzione
L'apparecchiatura carica e scarica l'acqua immediatamente.	<ul style="list-style-type: none"> <li>• Assicurarsi che il tubo di scarico sia nella posizione corretta. Il tubo flessibile potrebbe essere posizionato troppo basso. Vedere il capitolo "Istruzioni di installazione".</li> </ul>
La fase di centrifuga non si avvia o il ciclo di lavaggio dura più a lungo del normale.	<ul style="list-style-type: none"> <li>• Impostare il programma di centrifuga. Se il programma di scarico non è disponibile nel quadrante del programma, può essere impostato tramite app.</li> <li>• Assicurarsi che il filtro di scarico non sia ostruito. Se necessario, pulire il filtro. Vedere il capitolo "Pulizia e cura".</li> <li>• Sistemare i capi nella vasca manualmente e riavviare la fase di centrifuga. Questo problema può essere causato da problemi di bilanciamento.</li> </ul>
Presenza di acqua sul pavimento.	<ul style="list-style-type: none"> <li>• Assicurarsi che i giunti dei tubi dell'acqua siano serrati e che non vi siano perdite d'acqua.</li> <li>• Verificare che i tubi di carico e/o scarico dell'acqua non siano danneggiati.</li> <li>• Assicurarsi di utilizzare il detersivo corretto, nella quantità corretta.</li> </ul>
Non è possibile aprire l'oblò dell'apparecchiatura.	<ul style="list-style-type: none"> <li>• Verificare che non sia stato selezionato un programma di lavaggio che si conclude con l'acqua nella vasca.</li> <li>• Assicurarsi che il programma di lavaggio sia terminato.</li> <li>• Impostare il programma di scarico o di centrifuga se è presente dell'acqua nel cesto. Se il programma di centrifuga e scarico non è disponibile nel quadrante del programma, può essere impostato tramite app.</li> <li>• Assicurarsi che l'apparecchiatura sia alimentata dalla corrente elettrica.</li> <li>• Questo problema potrebbe essere causato da un guasto dell'apparecchiatura. Contattare il Centro Assistenza Autorizzato.</li> </ul> <p data-bbox="406 946 1024 994">Se è necessario aprire l'oblò, leggere attentamente la sezione "Apertura d'emergenza dell'oblò".</p> <ul style="list-style-type: none"> <li>• Controllare che Avvio remoto non sia attivata. Disattivarlo.</li> </ul>
Sul display non viene mostrato l'indicatore wireless  .	<ul style="list-style-type: none"> <li>• Controllare il segnale wireless.</li> <li>• Controllare che la connessione wireless sia attiva. Consultare il paragrafo "Configurazione della connessione wireless della lavatrice" nel capitolo "Wi-Fi - impostazione connettività".</li> <li>• Controllare la rete e il router domestici.</li> <li>• Riavviare il router.</li> <li>• Contattare il fornitore del servizio wireless qualora dovessero esserci ulteriori problemi con la rete wireless.</li> </ul>



Problema	Possibile soluzione
L'App non si collega all'apparecchiatura.	<ul style="list-style-type: none"> <li>• Controllare il segnale wireless.</li> <li>• Controllare se il dispositivo smart è collegato alla rete wireless.</li> <li>• Controllare la rete e il router domestici.</li> <li>• Riavviare il router.</li> <li>• Contattare l'assistenza tecnica del fornitore wireless qualora dovessero esserci problemi con la rete wireless.</li> <li>• L'apparecchiatura, il dispositivo smart o entrambi devono essere nuovamente configurati dato che è stato installato un router oppure è stata modificata la configurazione del router.</li> </ul>
Spesso non è possibile collegare l'App all'apparecchiatura.	<ul style="list-style-type: none"> <li>• Verificare che il segnale wireless raggiunga l'apparecchiatura. Provare a spostare il router domestico il più vicino possibile all'apparecchiatura; in alternativa, considerare l'eventualità di acquistare una prolunga per la copertura wireless.</li> <li>• Verificare che il segnale wireless non sia disturbato dal microonde. Spegnerne il microonde. Evitare di usare il microonde e il telecomando contemporaneamente.</li> </ul>
Il display visualizza  . Tutti i pulsanti sono inattivi, eccetto il simbolo On/Off.	<ul style="list-style-type: none"> <li>• L'apparecchiatura sta scaricando gli aggiornamenti disponibili. Attendere il completamento del processo di aggiornamento. Se si disattiva l'apparecchiatura durante un aggiornamento, questo si riavvierà quando l'apparecchiatura tornerà in funzione.</li> </ul>
L'apparecchiatura emette un rumore anomalo e vibra.	<ul style="list-style-type: none"> <li>• Verificare che l'apparecchiatura sia livellata correttamente. Vedere il capitolo "Istruzioni di installazione".</li> <li>• Assicurarsi che la confezione e/o i bulloni per il trasporto siano stati rimossi. Vedere il capitolo "Istruzioni di installazione".</li> <li>• Aggiungere altro bucato nel cesto. Il carico potrebbe essere insufficiente.</li> </ul>
La durata del programma aumenta o diminuisce durante l'esecuzione del programma.	<ul style="list-style-type: none"> <li>• SensiCare System consente di regolare la durata del programma a seconda del tipo e delle dimensioni del carico di bucato. Consultare la "Funzione di rilevamento del carico SensiCare System" nel capitolo "Utilizzo quotidiano".</li> </ul>

Problema	Possibile soluzione
I risultati del lavaggio non sono soddisfacenti.	<ul style="list-style-type: none"> <li>• Aumentare la quantità di detersivo o utilizzare un detersivo diverso.</li> <li>• Utilizzare prodotti speciali per rimuovere le macchie più ostinate prima di lavare il bucato.</li> <li>• Accertarsi di impostare la temperatura corretta.</li> <li>• Ridurre il carico di bucato.</li> <li>• In fase di utilizzo dei serbatoi AutoDose, verificare che non siano vuoti.</li> <li>• In fase di utilizzo dei serbatoi AutoDose, verificare il dosaggio del detersivo/ammorbidente pre-impostato. Rimandiamo al paragrafo "Impostazioni di base" nel capitolo "La Tecnologia AutoDose".</li> <li>• Accertarsi di aver pulito i serbatoi AutoDose prima di usare detersivi, ammorbidenti o additivi di tipo e marche diverse.</li> </ul>
Troppa schiuma nel cesto durante il ciclo di lavaggio.	<ul style="list-style-type: none"> <li>• Ridurre la quantità di detersivo.</li> <li>• In fase di utilizzo dei serbatoi AutoDose, verificare il dosaggio del detersivo/ammorbidente pre-impostato. Rimandiamo al paragrafo "Impostazioni di base" nel capitolo "La Tecnologia AutoDose".</li> </ul>
Il livello di detersivo/ammorbidente non cala nei serbatoi AutoDose dopo il lavaggio.	<ul style="list-style-type: none"> <li>• Non si tratta di un'anomalia di funzionamento: i serbatoi sono abbastanza grandi e il consumo di detersivo potrebbe non essere così chiaramente visibile.</li> </ul>

Dopo il controllo, attivare l'apparecchiatura. Il programma riprende dal punto in cui era stato interrotto.

Se il problema dovesse ripresentarsi, contattare il Centro Assistenza Autorizzato.

Le informazioni necessarie per il Centro di Assistenza si trovano sulla targhetta dei dati.

## 15.2 Apertura d'emergenza della porta

In caso di un'interruzione di corrente o di un guasto all'apparecchiatura la porta rimane bloccata. Il programma di lavaggio prosegue una volta ripristinata la corrente. Se la porta resta bloccata in caso di guasto, è possibile aprirla mediante la funzione di sblocco di emergenza.

Prima di aprire la porta:



**ATTENZIONE!**  
**Rischio di ustioni!**  
**Assicurarsi che la temperatura dell'acqua non sia troppo alta e la biancheria non sia calda.**  
**Se necessario, attendere l'abbassamento della temperatura.**



**ATTENZIONE!**  
**Rischio di lesioni!**  
**Assicurarsi che il cesto non stia ruotando. Se necessario, attendere che il cesto smetta di girare.**

- i** Assicurarsi che il livello dell'acqua all'interno del cesto non sia elevato. Se necessario, eseguire uno scarico di emergenza, (fare riferimento alla sezione "Scarico di emergenza" nel capitolo "Pulizia e cura").

Per aprire l'oblò, procedere come segue:

1. Premere il tasto On/Off per spegnere l'apparecchiatura.
2. Scollegare la spina dalla presa di corrente.
3. Aprire lo sportellino del filtro.
4. Tirare l'interruttore di sblocco di emergenza verso il basso una volta. Tirarlo ancora verso il basso, tenerlo

tirato e aprire l'oblò dell'apparecchiatura.

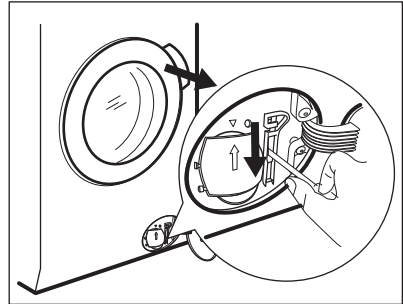

5. Estrarre la biancheria, quindi richiudere la porta.
6. Chiudere lo sportellino del filtro.

## 16. VALORI DI CONSUMO

### 16.1 Introduzione

- i** Per informazioni dettagliate sull'etichetta energetica, vedere il sito [www.theenergylabel.eu](http://www.theenergylabel.eu).

- i** Il codice QR sull'etichetta energetica fornita con l'apparecchiatura riporta un link web alle informazioni correlate al funzionamento di questa apparecchiatura nella banca dati EPREL dell'UE. Conservare l'etichetta energetica come riferimento insieme al manuale d'uso e a tutti gli altri documenti forniti con questa apparecchiatura. È possibile trovare le stesse informazioni anche in EPREL utilizzando il link <https://eprel.ec.europa.eu> e il nome del modello e il numero di prodotto che si trovano sulla targhetta dell'apparecchiatura. Fare riferimento al capitolo "Descrizione del prodotto" per la posizione della targhetta di identificazione.

### 16.2 Legenda

<b>kg</b>	Carico di biancheria.	<b>h:mm</b>	Durata del programma:
<b>kWh</b>	Consumo di energia.	<b>°C</b>	Temperatura nella stanza.
<b>Litri</b>	Consumo d'acqua.	<b>giri/min</b>	Velocità di centrifuga.

%	Umidità residua alla fine della fase di centrifuga. Maggiore è la velocità di centrifuga, maggiore è il rumore e minore è l'umidità residua.
---	--



I valori e la durata del programma possono variare a seconda delle diverse condizioni (ad es. temperatura ambiente, temperatura e pressione dell'acqua, dimensione del carico e tipo di biancheria, tensione di alimentazione) e anche se si modifica l'impostazione predefinita di un programma.

### 16.3 Conforme al regolamento UE 2019/2023 della Commissione

Eco 40-60 programma	kg	kWh	Litri	h:mm	%	°C	giri/min <sup>1)</sup>
Pieno carico	9	0.820	55	3:40	53	35	1351
Mezzo carico	4,5	0.540	45	2:35	53	33	1351
1/4 di carico	2,5	0.185	38	2:30	54	23	1351

<sup>1)</sup> Velocità massima di centrifuga.

#### Consumo di potenza in diverse modalità

Spento (W)	Stand-by (W)	Partenza ritardata (W)	Standby in rete (W)
0.50	0.50	4.00	2.00 <sup>1)</sup>

La modalità Spento/Standby dura al massimo 15 minuti.

<sup>1)</sup> Il consumo energetico della funzione collegata è di circa 17,5 kWh all'anno. Per scollegare questa funzione, consultare il capitolo "Wi-fi - Impostazione della connettività".

### 16.4 Programmi comuni



Questi valori sono solo indicativi.

Programma	kg	kWh	Litri	h:mm	%	°C	giri/min <sup>1)</sup>
Cotoni <sup>2)</sup> 90 °C	9	2.70	90	4:05	52	85	1400
Cotoni 60 °C	9	1.60	85	3:50	52	55	1400

Programma	kg	kWh	Litri	h:mm	%	°C	giri/ min <sup>1)</sup>
Cotoni <sup>3)</sup> 20 °C	9	0.35	85	3:00	52	20	1400
Sintetici 40 °C	4	0.80	55	2:15	35	40	1200
Delicati <sup>4)</sup> 30 °C	2	0.40	60	1:05	35	30	1200
Lana 30 °C	1,5	0.30	65	1:05	30	30	1200

- 1) Indicatore di riferimento della velocità di centrifuga.
- 2) Adatto per il lavaggio di tessuti molto sporchi.
- 3) Adatta per lavare cotone, tessuti sintetici e misti poco sporchi.
- 4) Svolge anche un ciclo di lavaggio rapido per il bucato leggermente sporco.

## 17. GUIDA RAPIDA

### 17.1 Utilizzo quotidiano

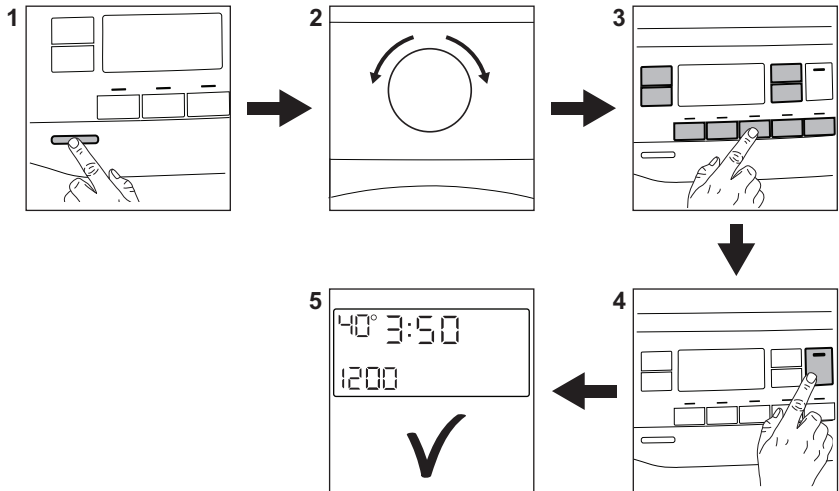

Collegare la spina alla presa di corrente.  
 Aprire il rubinetto dell'acqua.  
 Caricare la biancheria.

**Quando vengono usati i serbatoi AutoDose**, il detersivo e l'ammorbidente vengono varicati automaticamente. Verificare che i serbatoi non siano vuoti.

**Quando vengono usati gli scomparti manuali**, versare il detersivo e altri trattamenti nello scomparto adeguato.



Quando viene usato un detersivo liquido nello scomparto manuale, inserire il contenitore per il detersivo liquido.

1. Premere il tasto **On/Off** per accendere l'apparecchiatura.
2. Ruotare il selettore programma per impostare il programma desiderato.
3. Impostare le opzioni desiderate per mezzo dei pulsanti touch corrispondenti.

4. Per avviare il programma, premere il pulsante **Avvio/Pausa** .

5. L'apparecchiatura si avvia. Al termine del programma, togliere il bucato.



Premere il tasto **On/Off** per spegnere l'apparecchiatura.

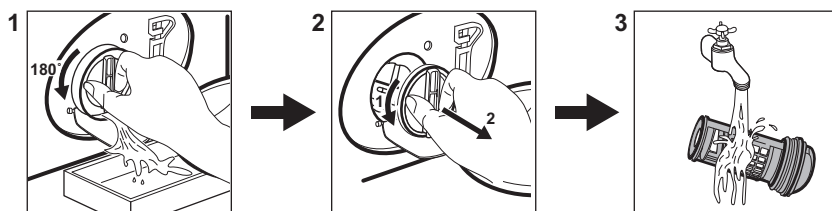

## 17.2 Pulizia del filtro della pompa di scarico



Pulire il filtro a intervalli regolati, e in particolar modo se il codice allarme  viene visualizzato sul display.

## 17.3 Programmi

Programmi	Carico	Descrizione del prodotto
<b>Eco 40-60</b>	9 kg	Cotoni bianchi e colorati. Capi normalmente sporchi.
<b>Cotoni</b>	9 kg	Cotone bianco e colorato.
<b>Sintetici</b>	4 kg	Capi in tessuti sintetici o misti.
<b>Delicati</b>	2 kg	Tessuti delicati quali capi acrilici, in viscosa e poliestere.
 <b>Lana/Seta</b>	1,5 kg	Lana lavabile a macchina, lana lavabile a mano e indumenti delicati.
 <b>Freshscent</b>	1 kg	Programma vapore per capi in cotone, sintetici e delicati.

Programmi	Carico	Descrizione del prodotto
<b>Centrifuga/Scarico</b>	9 kg	Tutti i tessuti, eccetto lana e tessuti molto delicati. Programma per centrifuga e scarico dell'acqua.
<b>Risciacquo</b>	9 kg	Tutti i tessuti, eccetto lana e tessuti molto delicati. Programma di risciacquo e centrifuga.
<b>Rapido 20min</b>	3 kg	Capi in cotone e sintetici leggermente sporchi o indossati una volta.
 <b>Outdoor</b>	2,5 kg <sup>1)</sup> 1 kg <sup>2)</sup>	Indumenti sportivi moderni per attività all'aperto.
<b>Sport</b>	4 kg	Capi sportivi.
<b>Denim</b>	4 kg	Indumenti in denim.
<b>Piumoni</b>	3 kg	Un piumino sintetico singolo, copriletto, piumone.
 <b>Anti-Allergy</b>	9 kg	Capi in cotone bianco.. Questo programma rimuove oltre il 99,99% dei batteri e dei virus <sup>3)</sup> . Garantisce inoltre una riduzione adeguata degli allergeni.

1) Programma di lavaggio.

2) Programma di lavaggio e fase di impermeabilizzazione.

3) Testato per Staphylococcus aureus, Enterococcus faecium, Candida albicans, Pseudomonas aeruginosa e il batteriofago MS2 nei test esterni eseguiti da Swisstatest Testmaterialien AG nel 2021 (verbale di prova n. 202120117).

## 18. CONSIDERAZIONI SULL'AMBIENTE

Riciclare i materiali con il simbolo . Buttare l'imballaggio negli appositi contenitori per il riciclaggio. Aiutare a proteggere l'ambiente e la salute umana e a riciclare rifiuti derivanti da apparecchiature elettriche ed elettroniche. Non smaltire le

apparecchiature che riportano il simbolo  insieme ai normali rifiuti domestici. Portare il prodotto al punto di riciclaggio più vicino o contattare il comune di residenza.











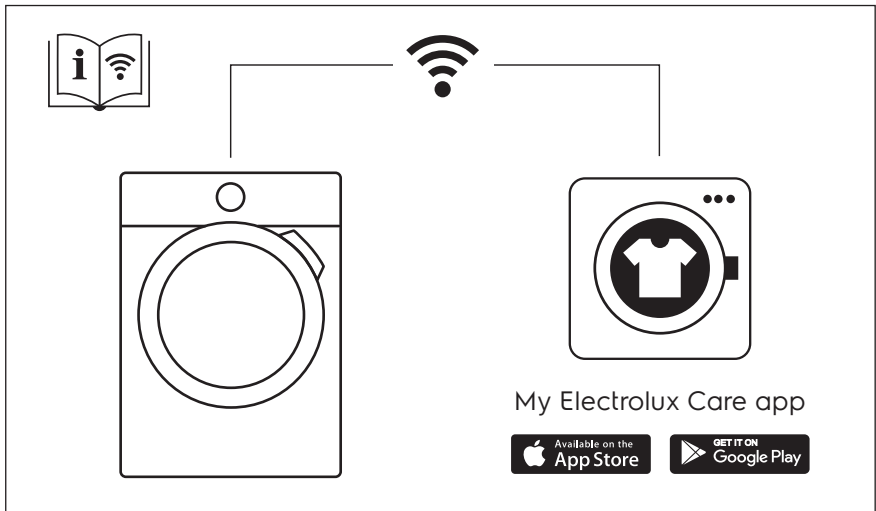

The software in this product contains components that are based on free and open source software. Electrolux gratefully acknowledges the contributions of the open software and robotics communities to the development project.

To access the source code of these free and open source software components whose license conditions require publishing, and to see their full copyright information and applicable license terms, please visit:  
<http://electrolux.opensourcerepository.com> (folder NIUX)

