



electrolux.com/register



EW6HBG28G

IT Istruzioni per l'uso | **Asciugabiancheria**



Ti diamo il benvenuto in Electrolux! Grazie per aver scelto di acquistare questo prodotto.



Ricevere consigli, scaricare i nostri opuscoli, eliminare eventuali anomalie, ottenere informazioni sull'assistenza e la riparazione:
www.electrolux.com/support

Con riserva di modifiche.

INDICE

1. INFORMAZIONI DI SICUREZZA.....	2
2. ISTRUZIONI DI SICUREZZA.....	6
3. DESCRIZIONE DEL PRODOTTO.....	8
4. DATI TECNICI.....	9
5. PANNELLO DEI COMANDI.....	10
6. TABELLA DEI PROGRAMMI.....	11
7. OPZIONI.....	13
8. IMPOSTAZIONI.....	15
9. PRIMA DI UTILIZZARE L'ELETTRODOMESTICO.....	16
10. UTILIZZO QUOTIDIANO.....	18
11. CONSIGLI E SUGGERIMENTI UTILI.....	19
12. PULIZIA E CURA.....	20
13. RISOLUZIONE DEI PROBLEMI.....	24
14. VALORI DI CONSUMO.....	26
15. CONSIDERAZIONI SULL'AMBIENTE.....	28

1. INFORMAZIONI DI SICUREZZA



Leggere attentamente le istruzioni fornite prima di installare e utilizzare questa apparecchiatura.

I produttori non sono responsabili di eventuali lesioni o danni derivanti da un'installazione o un uso scorretti. Conservare sempre le istruzioni in un luogo sicuro e accessibile per poterle consultare in futuro.



Avvertenza: Rischio di incendio / Materiali infiammabili. L'apparecchiatura contiene gas infiammabile, propano (R290), un gas con un alto livello di compatibilità ambientale. Tenere il fuoco e le fonti di accensioni lontane dall'apparecchiatura. Fare attenzione a non danneggiare il circuito refrigerante che contiene propano.

1.1 Sicurezza dei bambini e delle persone vulnerabili

AVVERTENZA!

Rischio di soffocamento, lesioni o invalidità permanente.

- Quest'apparecchiatura può essere usata da bambini a partire da 8 anni di età e da adulti con capacità fisiche, sensoriali o mentali limitate o con scarsa esperienza e conoscenza sull'uso dell'apparecchiatura, solamente se sorvegliati o se istruiti relativamente all'utilizzo in sicurezza dell'apparecchiatura e se hanno compreso i rischi coinvolti.
- I bambini tra i 3 e gli 8 anni e le persone con disabilità diffuse e complesse vanno tenuti lontani dall'apparecchiatura, a meno che non vi sia una supervisione continua.
- Tenere i bambini al di sotto dei 3 anni lontani dall'apparecchiatura, a meno che non vi sia una supervisione continua.
- Non consentire ai bambini di giocare con l'apparecchio.
- Tenere gli imballaggi lontano dai bambini e smaltirli in modo adeguato.
- Tenere i detersivi lontani dalla portata dei bambini.
- Tenere i bambini e gli animali domestici lontani dall'apparecchiatura quando la porta è aperta.
- Se l'elettrodomestico ha un dispositivo di sicurezza per i bambini sarà opportuno attivarlo.
- I bambini non devono eseguire interventi di pulizia e manutenzione sull'elettrodomestico senza essere supervisionati.

1.2 Avvertenze di sicurezza generali

- Questa apparecchiatura è destinata esclusivamente all'asciugatura di bucato domestico idoneo per l'asciugatrice.
- Non utilizzare la funzione di asciugatura se il bucato è stato sporcato con sostanze chimiche industriali.

- Quest'apparecchiatura è progettata per un uso domestico singolo in un ambiente interno.
- Quest'apparecchiatura può essere utilizzata in uffici, camere d'albergo, camere di bed & breakfast, alloggi in agriturismi e altre sistemazioni simili in cui tale utilizzo non superi i livelli di utilizzo domestico (medi).
- Non modificare le specifiche tecniche dell'apparecchiatura.
- Se l'asciugatrice è posizionata sopra una lavatrice, utilizzare il kit per incolonnamento. Il kit di installazione in colonna, disponibile presso il proprio rivenditore autorizzato, può essere utilizzato solo con l'apparecchiatura indicata nelle istruzioni, fornite con gli accessori. Leggerle attentamente prima di passare all'installazione (fare riferimento al libretto per l'installazione).
- L'apparecchiatura può essere installata libera oppure sotto il piano della cucina con la corretta spaziatura (fare riferimento al libretto per l'installazione).
- Non installare l'apparecchiatura dietro ad una porta bloccabile, una porta scorrevole o con cerniera sul lato opposto, dove la porta dell'apparecchiatura non si potrebbe aprire completamente.
- Le aperture di ventilazione alla base non devono essere coperte da un tappeto, da una moquette o da eventuali rivestimenti per pavimenti.
- **AVVERTENZA:** L'apparecchiatura non deve essere alimentata tramite un commutatore esterno, come un timer, o collegata a un circuito regolarmente acceso e spento da un'azienda.
- Inserire la spina di alimentazione nella presa solo al termine del processo di installazione. Controllare che la presa sia accessibile dopo l'installazione.
- Assicurare che ci sia una buona ventilazione nell'ambiente in cui è installata l'apparecchiatura per evitare la circolazione di gas indesiderati nella stanza, provenienti da apparecchiature che bruciano gas o altri combustibili, comprese fiamme libere.

- **AVVERTENZA:** Non installare l'apparecchiatura in un ambiente senza ricambio di aria.
L'apparecchiatura contiene gas infiammabile, propano (R290), un gas con un alto livello di compatibilità ambientale. Tenere il fuoco e le fonti di accensioni lontane dall'apparecchiatura. Fare attenzione a non danneggiare il circuito refrigerante che contiene propano.
- **AVVERTENZA:** Nell'alloggiamento dell'apparecchiatura o nella struttura integrata, tenere le aperture di ventilazione libere da ostruzioni.
- **AVVERTENZA:** Non danneggiare il circuito refrigerante.
- Se il cavo di alimentazione è danneggiato, deve essere sostituito dal produttore, da un centro di assistenza tecnica autorizzato o da una persona qualificata per evitare situazioni di pericolo elettrico.
- Non superare il volume di carico massimo di 8,0 kg (consultare il capitolo "Tabella dei programmi").
- Eliminare possibili pilucchi o altra sporcizia derivante dall'imballaggio accumulatisi attorno all'apparecchiatura.
- Non mettere in funzione l'apparecchiatura senza un filtro. Pulire il filtro per la lanugine prima o dopo ogni utilizzo.
- Non introdurre nell'asciugatrice capi non lavati.
- I capi che presentano macchie fatte di sostanze come olio da cucina, acetone, alcol, benzina, cherosene, smacchiatori, trementina, cere e prodotti per rimuovere la cera devono essere lavati in acqua calda con abbondante detersivo prima di essere introdotti nell'asciugabiancheria.
- Oggetti come gommapiuma (schiuma di lattice), cuffie da bagno, tessuti impermeabili, articoli in gomma e indumenti o cuscini con imbottitura in gommapiuma non devono essere asciugati nella lavasciuga.
- Ammorbidenti o prodotti simili devono essere utilizzati solo come specificato nelle istruzioni del produttore.
- Togliere dagli indumenti tutti gli oggetti che potrebbero causare lo scoppio di incendi, quali ad esempio accendini o fiammiferi.

- **AVVERTENZA:** Non arrestare mai l'asciugabiancheria prima della fine del ciclo di asciugatura, a meno che tutti gli indumenti vengano rimossi rapidamente e stesi in modo da dissipare il calore.
- Prima di eseguire qualunque intervento di manutenzione, spegnere l'apparecchiatura ed estrarre la spina dalla presa dell'alimentazione di rete.

2. ISTRUZIONI DI SICUREZZA

2.1 Installazione



Avvertenza: Rischio di incendio / Materiali infiammabili.

- Rimuovere tutti i materiali di imballaggio.
- Non installare o utilizzare l'apparecchiatura se è danneggiata.
- Attenersi alle istruzioni fornite insieme all'apparecchiatura.
- Non installare l'apparecchiatura in un ambiente senza ricambio di aria. L'apparecchiatura contiene gas infiammabile, propano (R290), un gas con un alto livello di compatibilità ambientale. Tenere il fuoco e le fonti di accensioni lontane dall'apparecchiatura. Fare attenzione a non danneggiare il circuito refrigerante che contiene propano.
- Prestare sempre attenzione in fase di spostamento dell'apparecchiatura, dato che è pesante. Usare sempre i guanti di sicurezza e le calzature adeguate.
- Non collocare o usare l'apparecchiatura in un luogo in cui la temperatura possa essere al di sotto di 5°C o superare i 35°C.
- L'area di pavimento dove sarà installata l'apparecchiatura deve essere piana, stabile, resistente al calore e pulita.
- Accertarsi che l'aria circoli liberamente tra l'apparecchiatura e il pavimento.
- In fase di spostamento, tenere sempre l'apparecchiatura verticale.
- La superficie posteriore dell'apparecchiatura dovrà essere appoggiata alla parete.
- Una volta posizionata l'apparecchiatura, verificare che sia in piano utilizzando una

livella. Se l'apparecchiatura non è in piano, regolare i piedini di conseguenza.

2.2 Collegamento elettrico



AVVERTENZA!

Rischio di incendio e scossa elettrica.

- Inserire la spina di alimentazione nella presa solo al termine dell'installazione. Verificare che la spina di alimentazione rimanga accessibile dopo l'installazione.
- **AVVERTENZA:** Questa apparecchiatura è progettata per essere installata/collegata a un collegamento di messa a terra dell'edificio.
- Verificare che i parametri sulla targhetta siano compatibili con le indicazioni elettriche dell'alimentazione.
- Utilizzare sempre una presa elettrica con contatto di protezione correttamente installata.
- Non utilizzare prese multiple e prolunghe.
- Non tirare il cavo di alimentazione per scollegare l'apparecchiatura. Tirare sempre dalla spina.
- Non toccare il cavo di alimentazione o la spina di alimentazione con la mani bagnate.

2.3 Utilizzare



AVVERTENZA!

Vi è il rischio di lesioni, scosse elettriche, incendi, ustioni o danni all'apparecchiatura.



Avvertenza: Rischio di incendio / Materiali infiammabili. L'apparecchiatura contiene gas infiammabile, propano (R290), un gas con un alto livello di compatibilità ambientale. Tenere il fuoco e le fonti di accensioni lontane dall'apparecchiatura. Fare attenzione a non danneggiare il circuito refrigerante che contiene propano.

- Quest'apparecchiatura è destinata esclusivamente all'uso domestico (al chiuso).
- Non asciugare capi danneggiati (lacerati, rovinati) che contengono imbottiture.
- Se il bucato è stato lavato con un prodotto smacchiante, eseguire un ciclo di risciacquo aggiuntivo prima di avviare un ciclo di asciugatura.
- Asciugare esclusivamente tessuti idonei all'asciugatura nell'apparecchiatura. Seguire le istruzioni di lavaggio riportate sull'etichetta dei singoli capi.
- Non bere o utilizzare l'acqua di condensa/ distillata per preparare cibi. Farlo potrebbe causare problemi alla salute di persone e animali domestici.
- Non sedersi o salire sull'oblò aperto dell'apparecchiatura.
- Non introdurre nell'apparecchiatura capi bagnati che gocciolano.

2.4 Manutenzione e pulizia



AVVERTENZA!

Rischio di lesioni o danni all'apparecchiatura.



Avvertenza: Rischio di incendio / Materiali infiammabili. L'apparecchiatura contiene gas infiammabile, propano (R290), un gas con un alto livello di compatibilità ambientale. Tenere il fuoco e le fonti di accensioni lontane dall'apparecchiatura. Fare attenzione a non danneggiare il circuito refrigerante che contiene propano.

- Non nebulizzare acqua né utilizzare vapore per pulire l'apparecchiatura.
- Pulire l'apparecchiatura con un panno inumidito e morbido. Utilizzare solo detergenti neutri. Non usare prodotti

abrasivi, spugnette abrasive, solventi od oggetti metallici.

- Al fine di evitare danni al sistema di raffreddamento invitiamo a prestare attenzione in fase di pulizia dell'apparecchiatura.

2.5 Compressore



AVVERTENZA!

Vi è il rischio di danneggiare l'apparecchiatura.

- Il compressore e il relativo sistema all'interno dell'asciugabiancheria vengono riempiti con un agente speciale esente da CFC (Cloro-Fluoro-Carburio). Il sistema deve essere a tenuta stagna. Danni al sistema potrebbero causare delle perdite.

2.6 Assistenza

- Per far riparare l'apparecchiatura, rivolgersi a un Centro di Assistenza Autorizzato. Utilizzare solo ricambi originali.
- Tenere presente che la riparazione autonoma o non professionale possono avere conseguenze sulla sicurezza e potrebbero invalidare la garanzia.
- I seguenti ricambi sono disponibili per almeno 10 anni dopo l'interruzione della produzione del modello: guarnizioni di diverso tipo, interruttori e manopole, pompa della condensa, blocchi sportello, motori e relative spazzole, trasmissioni tra motore e cestello, ventola e ruote della ventola, cestelli e cuscinetti, tubazioni dell'acqua e relative apparecchiature, inclusi tubi flessibili, valvole e filtri, cavi e spine, schede a circuito stampato, display elettronici, termostati e sensori di temperatura, aggiornamenti software (incluso il software di ripristino), molle, riscaldatori e resistenze, fusibili elettrici (separati o raggruppati), puleggia di tensione, rullo di supporto, sportelli e relative guarnizioni, maniglie degli sportelli, gruppi e cerniere di blocco sportelli, filtri per lanugine, filtri dell'aria, periferiche in plastica, serbatoio della condensa. La durata potrebbe essere più lunga nel tuo Paese. Per ulteriori informazioni visita il nostro sito web.

- Si prega di notare che alcuni di questi pezzi di ricambio sono disponibili solo per i riparatori professionisti e che non tutti i pezzi di ricambio sono rilevanti per tutti i modelli.
- Per quanto riguarda la lampada o le lampade all'interno di questo prodotto e le lampade di ricambio vendute separatamente: Queste lampade sono destinate a resistere a condizioni fisiche estreme negli elettrodomestici, come temperatura, vibrazioni, umidità, o sono destinate a segnalare informazioni sullo stato operativo dell'apparecchio. Non sono destinate ad essere utilizzate in altre applicazioni e non sono adatte per l'illuminazione di ambienti domestici.

2.7 Smaltimento

AVVERTENZA!

Rischio di lesioni o soffocamento.



Avvertenza: Rischio di incendio / Rischio di danni materiali e danni all'apparecchiatura.

- Staccare la spina dall'alimentazione elettrica e idrica.
- Tagliare il cavo elettrico in prossimità dell'apparecchiatura e gettarlo.
- L'apparecchiatura contiene gas infiammabile (R290). Rivolgersi all'autorità municipale per informazioni su come smaltire correttamente l'elettrodomestico.
- Togliere il blocco porta per evitare che bambini o animali restino intrappolati nel cestello.
- Smaltire l'apparecchiatura in conformità coi requisiti locali per lo smaltimento di componenti elettrici ed elettronici (WEEE).

3. DESCRIZIONE DEL PRODOTTO

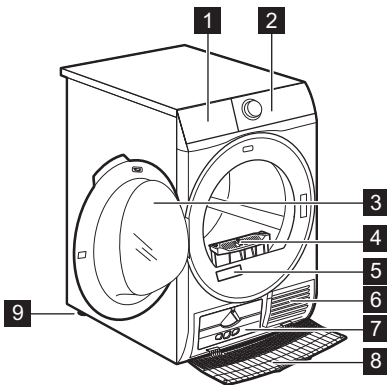

1 Contenitore dell'acqua

- 2** Pannello dei comandi
- 3** Sportello dell'apparecchiatura
- 4** Filtro
- 5** Targhetta identificativa
- 6** Fessure per il ricircolo dell'aria
- 7** Coperchio del condensatore
- 8** Copertura del condensatore
- 9** Piedini regolabili



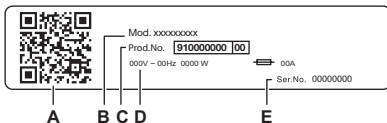

Per facilità di carico del bucato o comodità di installazione, la porta è invertibile (vedere opuscolo separato).



La targhetta identificativa riporta:

- A. codice QR
- B. nome del modello
- C. codice del prodotto
- D. valori nominali della rete elettrica
- E. numero di serie

Scansionare il **codice QR** sull'apparecchiatura per registrare il prodotto e sfruttarlo al massimo.

-  Accedere ai dettagli, alla documentazione e agli articoli relativi all'apparecchiatura per scoprire come utilizzarne al meglio le funzioni (il Manuale d'uso è disponibile anche all'indirizzo electrolux.com/manuals)
-  Ottenere informazioni su consigli d'uso, risoluzione dei problemi, assistenza tecnica e riparazione (disponibili anche all'indirizzo electrolux.com/support)
-  Acquistare accessori, materiali di consumo e ricambi originali per l'apparecchiatura (disponibili anche all'indirizzo electrolux.com/shop)

3.1 Collegamento elettrico

Al termine dell'installazione è possibile collegare la spina alla presa elettrica.

La targhetta di identificazione e il capitolo "Dati tecnici" indicano i valori elettrici necessari. Assicurarsi che siano compatibili con l'alimentazione di rete.

Verificare che l'impianto domestico possa sopportare il carico massimo richiesto, tenendo in considerazione anche le altre apparecchiature che possono essere utilizzate.

Collegare l'apparecchiatura a una presa elettrica con messa a terra.

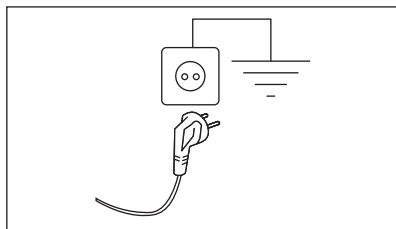

Il cavo di alimentazione deve essere facilmente accessibile dopo l'installazione dell'apparecchiatura.

Per qualsiasi intervento elettrico necessario per l'installazione di questa apparecchiatura, contattare il nostro Centro di Assistenza Autorizzato.

Il produttore declina qualsiasi responsabilità per danni o lesioni causati dal mancato rispetto delle suddette misure di sicurezza.

4. DATI TECNICI

Altezza x Larghezza x Profondità	85,0 x 59,6 x 66,2 cm
Profondità massima con l'oblò aperto	110,7 cm
Larghezza massima con l'oblò aperto	95,8 cm
Altezza regolabile	85,0 cm (+ 1,5 cm - regolazione piedini)
Volume del cestello	118 l
Carico massimo	8,0 kg
Tensione	230 V

Frequenza	50 Hz
Emissioni di rumore acustico aereo per il ciclo di asciugatura del programma Eco con carico massimo	67 dB(A)
Potenza totale	700 W
Tipo di uso	Domestico
Temperatura ambiente consentita	da + 5 °C a + 35 °C
Livello di protezione dall'ingresso di particelle solide e umidità assicurato dal coperchio protettivo, tranne dove l'apparecchiatura a bassa tensione non ha una protezione contro l'umidità	IPX4
Designazione del gas refrigerante	R290
Peso	0,149 kg

5. PANNELLO DEI COMANDI

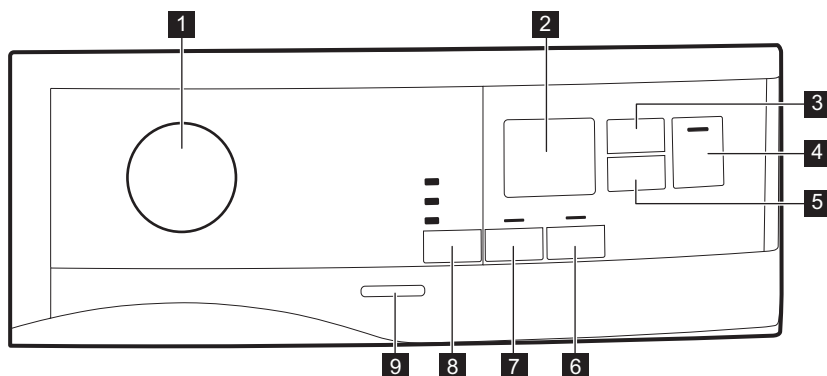

- 1** Manopola programmi e ● interruttore RESET
- 2** Display
- 3** Asciugatura a Tempo tasto a sfioramento
- 4** Avvio/Pausa tasto a sfioramento
- 5** Partenza Ritardata tasto a sfioramento
- 6** Reverse Plus tasto a sfioramento
- 7** Antipiega tasto a sfioramento
- 8** Livello Asciugatura tasto a sfioramento

- 9** Tasto ON/OFF



Premere i pulsanti con un dito nell'area con il simbolo o il nome dell'opzione. Non indossare guanti quando si utilizza il pannello dei comandi. Accertarsi che il pannello dei comandi sia sempre pulito e asciutto.









5.1 Display



Simbolo sul display	Descrizione dei simboli
	opzione tempo di asciugatura attiva
	opzione di partenza ritardata attiva
	spia: <i>controllare lo Scambiatore di calore</i>
	spia: <i>pulire il filtro</i>
	spia: <i>scaricare il contenitore dell'acqua</i>
	sicurezza bambini attiva
— — —	selezione errata oppure la manopola si trova in posizione ● "Reset"
2 : 0 0	durata del programma
: 1 0 . 2 : 0 0	durata Asciugatura a tempo
1 h . 2 0 h	durata partenza ritardata

6. TABELLA DEI PROGRAMMI

Programma	Carico ¹⁾	Proprietà/Tipo di tessuto ²⁾
Eco ^{3) 4)}	8,0 kg	Programma adatto per l'asciugatura di bucato in cotone bagnato; rappresenta il programma più efficiente in termini di consumo energetico per l'asciugatura dei capi in cotone umidi. Il livello di asciugatura non è regolabile e l'impostazione predefinita è Asc. Armadio/pronto per essere riposto. /
MixCare	5,0 kg	Progettato per l'asciugatura di routine di ciò che lavi senza separare. Asciuga in maniera uniforme i capi in cotone, miscele sintetiche di cotone e sintetici. /

Programma	Carico ¹⁾	Proprietà/Tipo di tessuto ²⁾	
Cotoni	8,0 kg	Programma tessuti in cotone bianco e colorato. L'impostazione predefinita è per il livello di asciugatura idoneo per riporre i capi nell'armadio.	/ 
Sintetici	4,0 kg	Indumenti misti contenenti per lo più fibre sintetiche come poliestere, poliammide, ecc.	/ 
Delicati	2,0 kg	Consigliato per tessuti delicati generici come viscosa, rayon, acrilico e loro miscele.	/ 
Lana	1,0 kg	Asciuga delicatamente i capi in lana lavabili a mano e a macchina. Estrarre subito i capi al termine del programma.	
Refresh	1,0 kg	Ciclo breve a bassa temperatura che aiuta a rimuovere gli odori da una piccola quantità di indumenti. Indicato anche per indumenti asciutti che sono stati riposti per un periodo prolungato.	
Stiro Facile	2,0 kg	Limita le pieghe nei carichi ridotti di capi in cotone, sintetici e tessuti misti per una stiratura facile. Con due livelli di asciugatura: Il ferro lascia gli indumenti leggermente umidi per stirare o appendere; l'armadio asciuga completamente gli articoli.	/ 
Capi Sportivi	4,0 kg	Asciuga l'abbigliamento sportivo generico realizzato in fibre sintetiche, tra cui poliestere, miscele di elasthan e poliammide.	/ 
Jeans	4,0 kg	Asciuga completamente i jeans e gli altri capi in denim, anche nelle parti spesse come tasche, cuciture e polsini, riducendone l'agrovigliamento.	/ 
Piumoni	3,0 kg	Assicura la corretta asciugatura delle parti interne di piumini singoli o doppi, cuscini e coperte imbottite.	/ 
Lenzuola XL	4,5 kg	Asciuga contemporaneamente fino a tre set di biancheria da letto. Riduce al minimo le torsioni e gli attorcigliamenti di articoli di grandi dimensioni per garantire che tutta la biancheria da letto raggiunga un'asciugatura uniforme senza aree umide.	/ 

1) Il peso massimo si riferisce agli indumenti asciutti.

2) Per le indicazioni sul tipo di tessuto consultare il capitolo *CONSIGLI E SUGGERIMENTI UTILI: Preparazione del bucato*.

3) Questo è il programma di riferimento utilizzato per valutare la conformità alle normative sull'etichettatura energetica e sulla progettazione ecocompatibile, regolamento (UE) 2023/2533 e regolamento (UE) 2023/2534. Questo programma è in grado di asciugare il bucato in cotone da un contenuto di umidità iniziale del carico del 60% fino a un target di contenuto di umidità finale del carico dello 0%.

4) Il programma Eco equivale a  "Cotoni Eco", che è il "Programma cotone standard" secondo il Regolamento della Commissione UE n. 392/2012. È adatto per asciugare la normale biancheria in cotone bagnata.

7. OPZIONI

7.1 Livello Asciugatura

Questa funzione aiuta ad aumentare il livello di asciugatura del bucato. Ci sono 3 opzioni:

- ☀ Asc. Extra
- ☀ Asc. Armadio
- ☀ Asc. Pronto Stiro

Regolazione del target di umidità finale

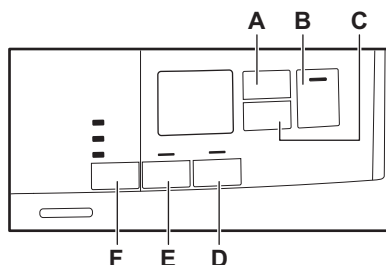

Ciò può essere necessario poiché i risultati di asciugatura sono influenzati da molte condizioni, per esempio il tipo di acqua, la tensione di alimentazione o la temperatura ambiente. ecc.

COME OTTENERE UN'ASCIUGATURA PERFETTA:

1. Provare a regolare le opzioni del livello di asciugatura (vedere sopra l'opzione *Livello di asciugatura*).
2. Se si desidera aumentare ulteriormente i risultati di asciugatura della biancheria, è possibile modificare l'impostazione di asciugatura predefinita (vedere di seguito). Questa regolazione agisce sulla maggior parte dei programmi, ad eccezione dei programmi **Eco**, **Lana**, **Piumoni**, **Piumini**, **Refresh**, se disponibili sulla macchina.



Ogni volta che si accede alla modalità "Regolazione del target di umidità finale", il livello dell'umidità restante impostato precedentemente passerà al valore successivo (ad esempio - 2 - impostato precedentemente passerà a - 1 -).

Per modificare il livello predefinito dell'umidità restante:

1. Premere il tasto On/Off per accendere l'apparecchiatura.
2. Utilizzare il selettore dei programmi per impostare qualsiasi programma.
3. Attendere circa 8 secondi.
4. Tenere premuti i tasti (F) e (E) contemporaneamente.

Una di queste spie si accende:

- - 0 - l'asciugatura massima
- - 1 - maggiore asciugatura della biancheria
- - 2 - asciugatura predefinita della biancheria

5. Tenere di nuovo premuti i tasti (F) e (E) fino a quando non si accende la spia del livello corretto.



Se il display torna alla modalità normale (verrà visualizzato l'orario del programma selezionato dal passaggio 2), impostando il livello dell'umidità restante, tenere nuovamente premuti i tasti (F) e (E) per accedere alla modalità "Regolazione del target di umidità finale" (il livello impostato in precedenza dell'umidità restante passerà al valore successivo).

6. Dopo 5 s il display torna in modalità normale.

7.2 Antipiega

Prolunga la fase antipiega di 60 minuti alla fine del ciclo di asciugatura. Questa funzione

riduce le pieghe. Durante la fase antipiega, la biancheria può essere estratta.

7.3 Reverse Plus

Aumentare la frequenza di rotazione del cesto per ridurre le rotazioni e l'impigliamento dei capi. Per aumentare l'uniformità dei risultati dell'asciugatura e contribuire alla riduzione delle pieghe. Opzione consigliata per indumenti grandi o lunghi (ad esempio lenzuola, pantaloni, vestiti lunghi).

7.4 Asciugatura a Tempo

È possibile impostare la durata del programma, da un minimo di 10 minuti fino a un massimo di 2 ore. La durata necessaria è legata alla quantità di biancheria all'interno dell'apparecchiatura.



Si consiglia di impostare una durata breve per quantità ridotte di bucato o per un solo capo.

7.6 Tabella delle opzioni

Programmi ¹⁾	Livello Asciugatura			Antipiega	Reverse Plus	Asciugatura a Tempo
Eco		■		■		
MixCare	■	■		■	■	■
Cotoni	■	■	■	■	■	■
Sintetici	■	■	■	■	■	■
Delicati		■		■		
Lana						■ 2)
Refresh				■		
Stiro Facile		■	■	■		
Capi Sportivi		■		■		
Jeans	■	■		■		
Piumoni		■		■		

RACCOMANDAZIONE PER L'ASCIUGATURA A TEMPO

fino a 10 min	azione di sola aria fredda (nessun riscaldatore).
10 - 40 min	asciugatura aggiuntiva per migliorare la secchezza dopo il precedente ciclo di asciugatura.
> 40 min	asciugatura completa dei piccoli carichi di biancheria fino a 4 kg, ben centrifugata (>1200 giri/min).

7.5 Asciugatura a Tempo sul programma Lana

Opzione adatta per il programma Lana per regolare il livello di asciugatura finale.

Programmi ¹⁾	Livello Asciugatura	Antipiega	Reverse Plus	Asciugatura a Tempo
	☀ ☀ ☀			
Lenzuola XL	■ ■ ■	■	■	■

1) Oltre al programma è possibile impostare una o più opzioni. Per la loro attivazione o disattivazione premere il pulsante touch corrispondente.

2) Cfr. capitolo OPZIONI: Asciugatura a tempo sul programma Lana

8. IMPOSTAZIONI

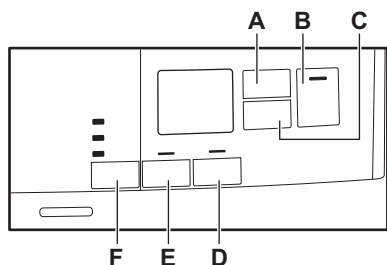

- A. Asciugatura a Tempo tasto a sfioramento
- B. Avvio/Pausa tasto a sfioramento
- C. Partenza Ritardata tasto a sfioramento
- D. Reverse Plus tasto a sfioramento
- E. Antipiega tasto a sfioramento
- F. Livello Asciugatura tasto a sfioramento

8.1 Funzione Sicurezza bambino

Questa opzione evita che i bambini giochino con l'apparecchiatura quando un programma è in corso. I pulsanti a sfioramento sono bloccati.

Solo il tasto On/Off è sbloccato.

Attivazione dell'opzione Sicurezza bambino:

1. Premere il tasto On/Off per accendere l'apparecchiatura.
2. Premere e tenere premuto il pulsante a sfioramento (D) per alcuni secondi.

La spia della Sicurezza bambino si accende.



È possibile disattivare la Sicurezza bambino quando è in corso un programma. Premere e tenere premuti gli stessi pulsanti a sfioramento fino a che la spia della Sicurezza bambino non si spegne. La funzione Blocco bambini non è disponibile per 8 secondi dopo l'accensione dell'apparecchiatura.

8.2 Spia contenitore acqua

Per impostazione predefinita, la spia del contenitore dell'acqua è accesa. Si accende quando il programma è terminato o se è necessario svuotare il contenitore dell'acqua.



Se è stato installato un kit di scarico (accessorio supplementare), l'apparecchiatura scarica automaticamente l'acqua dal relativo contenitore. In questo caso si consiglia di spegnere la spia del contenitore dell'acqua.

Disattivazione della spia del contenitore dell'acqua:

1. Premere il tasto On/Off per accendere l'apparecchiatura.
2. Attendere circa 8 secondi.
3. Tenere premuti contemporaneamente i tasti (E) e (D). Sul display compare "Off" e la spia del contenitore dell'acqua viene spenta. Dopo 5 s il display torna in modalità normale.



Per riattivare la spia del contenitore dell'acqua, seguire di nuovo la procedura sopra descritta. Sul display compare "On" e la spia del contenitore dell'acqua viene accesa.

8.3 Accensione/spengimento segnale acustico

Per disattivare o attivare i segnali acustici, premere e tenere premuti contemporaneamente per circa 2 secondi i pulsanti a sfioramento (A) e (C)

8.4 Contatore delle ore di esercizio

Questa funzione consente di visualizzare il tempo di funzionamento totale dell'apparecchiatura in ore, che viene conteggiato dal momento in cui viene accesa per la prima volta. Viene visualizzato il tempo di funzionamento effettivo dei cicli (non include pause o tempo di avvio ritardato).

Per visualizzare questo valore, procedere come segue:

1. Accendere l'apparecchiatura premendo il tasto **On/Off**.
2. Tenere premuti i tasti **F** e **D** per alcuni secondi.
3. Dopo 3 secondi, le ore totali di funzionamento effettuate dall'apparecchiatura vengono visualizzate sul display: ad esempio, se il tempo di

funzionamento è di **1276** ore, il display mostra il testo **Hr** per 2 secondi, quindi **12** per 2 secondi seguito da **76**. Questo valore è visualizzato con una sequenza di due cifre per volta: le prime due cifre indicano le migliaia e centinaia, le successive due cifre indicano le decine e unità.

Per uscire da questa modalità, premere un tasto qualsiasi, ruotare la manopola di selezione o spegnere l'apparecchiatura.

8.5 Impostazioni predefinite di fabbrica

Questa funzione consente di ripristinare le impostazioni predefinite. Le opzioni e le modalità di lavoro salvate verranno reimpostate.

Per **attivare** quest'opzione, attenersi alla procedura seguente:

1. Accendere l'apparecchiatura premendo il tasto **On/Off**.
2. Attendere circa 8 secondi.
3. Tenere premuti i tasti **D** e **C** per alcuni secondi.
4. L'apparecchiatura conferma il funzionamento visualizzando **- - -**.



Se la procedura non funziona (a causa di un timeout o di una combinazione dei tasti errata), spegnere l'apparecchiatura e ripetere la sequenza dall'inizio.

9. PRIMA DI UTILIZZARE L'ELETTRODOMESTICO



I blocchi cesto posteriori vengono rimossi automaticamente alla prima attivazione dell'asciugabiancheria. È possibile sentire alcuni rumori.

Per sbloccare i blocchi cesto posteriori:

1. Accendere l'apparecchiatura.
2. Impostare un programma qualsiasi.
3. Premere il tasto di Avvio/Pausa.

Il cesto inizia a ruotare. I blocchi cesto posteriori sono disattivati automaticamente.

Prima di utilizzare l'apparecchiatura per asciugare i capi:

- Pulire il cesto dell'asciugabiancheria con un panno umido.
- Avviare un programma di 1 ora con bucato umido.



La fase iniziale (3 - 5 min.) del ciclo di asciugatura potrebbe essere leggermente più rumorosa. Questo è dovuto all'avvio del compressore. Non si tratta di un'anomalia di funzionamento per apparecchiature alimentate da compressore quali ad esempio frigoriferi e congelatori.

9.1 Odore insolito

L'apparecchiatura è troppo piena.

Dopo il disimballaggio del prodotto si può sentire un odore insolito. Questo è normale per prodotti nuovi.

L'apparecchiatura è realizzata con diversi tipi di materiale che, tutti insieme, possono generare un odore insolito.

Con il passare del tempo di utilizzo, dopo pochi cicli di asciugatura l'odore insolito scompare gradualmente.

9.2 Rumori



Durante il ciclo di asciugatura si possono sentire rumori diversi in momenti diversi. Sono suoni perfettamente normali durante il funzionamento.

Compressore in funzione.

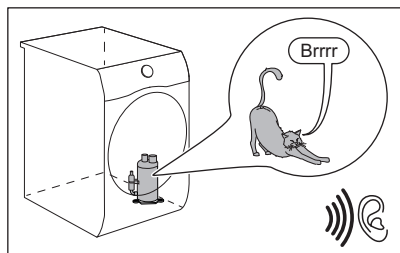

Cestello che ruota.

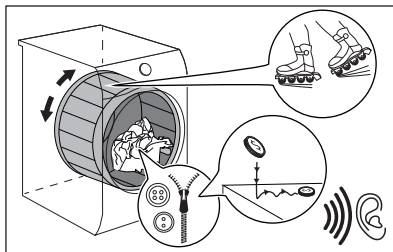

Ventole in funzione.

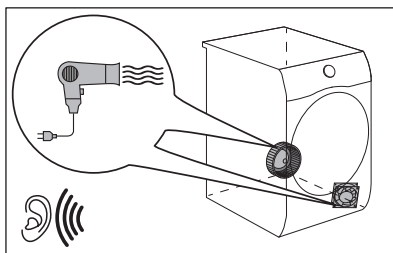

Pompa in funzione e trasferimento della condensa al serbatoio.

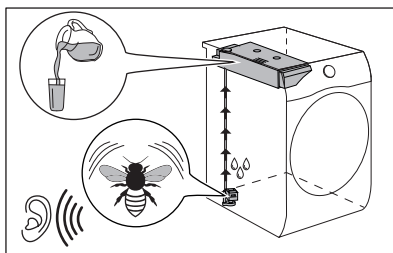

10. UTILIZZO QUOTIDIANO

10.1 Avvio di un programma senza partenza ritardata

1. Preparare la biancheria e caricare l'apparecchiatura.

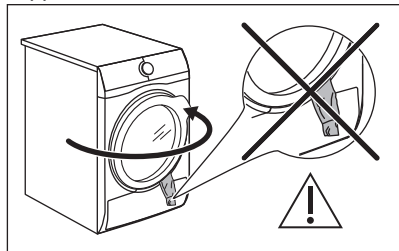

⚠ ATTENZIONE!

Assicurarsi che una volta chiusa la porta, il bucato non rimanga incastrato tra lo sportello dell'apparecchiatura e la guarnizione di gomma.

2. Premere il tasto On/Off per accendere l'apparecchiatura.
 3. Impostare il programma e le opzioni corretti per il tipo di carico.
- Il display indica la durata del programma.



Il tempo di asciugatura reale dipende dal tipo di carico (quantità e composizione), dalla temperatura ambiente, nonché dall'umidità iniziale dopo la fase di centrifuga del bucato.

4. Premere il tasto a sfioramento Avvio/Pausa.

Il programma si avvia.

10.2 Avvio del programma con partenza ritardata

1. Impostare il programma e le opzioni corretti per il tipo di carico.
2. Premere ripetutamente il tasto della partenza ritardata finché il display non mostra il ritardo che si desidera impostare.



È possibile ritardare l'inizio di un programma da un minimo di 1 ora fino ad un massimo di 20 ore.

3. Premere il tasto a sfioramento Avvio/Pausa.

Il display mostra il conto alla rovescia della partenza ritardata.

Una volta terminato il conto alla rovescia, il programma si avvia.

10.3 Modifica del programma

1. Premere il tasto On/Off per spegnere l'apparecchiatura.
2. Premere il tasto On/Off per accendere l'apparecchiatura.
3. Impostare il programma.

In alternativa:

1. Ruotare la manopola di selezione fino alla posizione ● "Reset".
2. Attendere 1 secondo. Il display visualizza — — —.
3. Impostare il programma.

10.4 Al termine del programma

Al termine del programma:





- Viene emesso un segnale acustico intermittente.
- Il display visualizza 0 : 0 0
- Si accendono le spie Filtro e Serbatoio.
- La spia Avvio/Pausa è accesa.

L'apparecchiatura continua a funzionare con la fase anti-pieghe per circa 30 minuti o più, se è stata impostata l'opzione Antipiega (vedere il capitolo *Opzione - Antipiega*).

La fase anti-pieghe riduce le pieghe.

La biancheria può essere estratta prima della conclusione della fase anti-pieghe. Per ottenere risultati migliori, consigliamo di estrarre la biancheria quando la fase è quasi terminata o è terminata completamente.

Quando la fase anti-pieghe è terminata:

- Il display visualizza ancora  :  
- Si accendono le spie  Filtro e  Serbatoio.
- Si spegne la spia Avvio/Pausa.

1. Premere il tasto On/Off per spegnere l'apparecchiatura.
2. Aprire la porta dell'apparecchiatura.
3. Rimuovi il bucato.
4. Chiudere lo sportello.

Possibili cause di risultati di asciugatura insoddisfacenti:

- Impostazioni predefinite del livello di asciugatura non adeguate. Cfr. il capitolo *OPZIONI: Livello di asciugatura - Regolazione dell'umidità finale prevista*
- La temperatura ambiente è troppo bassa o troppo alta. La temperatura ambiente ottimale è compresa fra 18° e 25°C.



Pulire sempre il filtro e svuotare il contenitore dell'acqua al termine di un programma.



Lascia lo sportello leggermente aperto dopo ogni ciclo per evitare l'umidità.

10.5 Modalità a basso consumo

Per ridurre il consumo di energia, la funzione disattiva automaticamente l'apparecchiatura:

- Dopo 5 minuti se non si avvia il programma.
- Dopo 5 minuti dalla fine del programma o della fase anti piega.



Il tempo è ridotto a 30 secondi se la manopola del selettore punta nella direzione ● "Reset".



Quando l'apparecchiatura entra in modalità a basso consumo, il display e le icone si spengono. È possibile riattivarlo premendo il tasto on/off.

11. CONSIGLI E SUGGERIMENTI UTILI

11.1 Preparazione del bucato



Il caricamento del cestello fino alla capacità massima indicata per i rispettivi programmi contribuirà al risparmio energetico.



Molto spesso i vestiti dopo il ciclo di lavaggio si aggrovigliano. L'asciugatura di vestiti aggrovigliati è inefficiente.

Per assicurare un corretto flusso d'aria e un'asciugatura uniforme, si raccomanda di agitare e caricare uno per uno i vestiti sull'asciugatrice.





Per assicurare un corretto processo di asciugatura:

- Chiudere le chiusure lampo.
- Abbottonare le chiusure dei copripiumini.

- Non allacciare lacci e nastri (ad es. i nastri dei grembiuli). Legarli prima di avviare un programma.
- Togliere tutti gli oggetti dalle tasche.
- Capovolgere gli indumenti con lo strato interno in cotone. Lo strato in cotone va rivolto verso l'esterno.
- Impostare sempre il programma adatto per il tipo di bucato asciugato.
- Non mettere insieme colori chiari e colori scuri.
- Usare un programma adeguato per cotone, jersey e maglieria per ridurre i restringimenti.
- Non superare il carico massimo indicato nel capitolo Programmi o visualizzato sul display.
- Asciugare solo la biancheria adatta per asciugabiancheria. Fare riferimento all'etichetta del tessuto sugli articoli.
- Non asciugare capi grandi e piccoli insieme. I capi piccoli potrebbero restare intrappolati in quelli grandi e non asciugarsi.

- Agitare i vestiti grandi e i tessuti prima di metterli nell'asciugatrice. Questo serve a

evitare umidità all'interno del tessuto dopo il ciclo di asciugatura.

Etichetta del tessuto	Descrizione
	Bucato adatto per un passaggio in asciugatrice.
	Bucato adatto per un passaggio in asciugatrice a temperature più elevate.
	Bucato adatto per un passaggio in asciugatrice solo a temperature basse.
	Bucato non adatto per un passaggio in asciugatrice.



12. PULIZIA E CURA

12.1 Programma di pulizia periodica

La pulizia periodica aiuta a prolungare la durata dell'apparecchiatura.

Se l'apparecchiatura non viene utilizzata per un lungo periodo, scollegarla dalla presa.

Programma indicativo di pulizia periodica:

Pulire il filtro	Quando la spia  lampeggia
Svuotare il contenitore dell'acqua	Quando la spia  lampeggia
Pulire lo scambiatore di calore	Quando la spia  lampeggia
Pulire il sensore di umidità	Almeno 3 o 4 volte all'anno
Pulizia del cesto	Ogni due mesi
Pulire il pannello dei comandi e l'alloggiamento	Ogni due mesi
Pulire gli alloggiamenti del flusso d'aria	Ogni due mesi

I paragrafi seguenti spiegano come si deve pulire ogni parte.

12.2 Rimozione dei corpi estranei



Prima di avviare il ciclo di asciugatura, assicurarsi che tutte le tasche siano vuote e le parti sciolte siano legate. Fare riferimento alla sezione "Preparazione del bucato".

Rimuovere eventuali corpi estranei presenti nel cestello dopo il ciclo di asciugatura (ad es. clip metalliche, bottoni, monete, ecc.).

12.3 Pulizia del filtro

Alla fine di ogni ciclo si accende la spia del filtro  ed è necessario procedere alla pulizia del filtro.



Il filtro raccoglie la lanugine durante il ciclo di asciugatura.



Per ottenere prestazioni di asciugatura ottimali è necessario pulire il filtro a intervalli regolari. Il filtro ostruito causa un ciclo di asciugatura più lungo e di conseguenza l'aumento del consumo energetico.

Pulire il filtro a mano. Se necessario, utilizzare un aspirapolvere.

ATTENZIONE!

Quando si puliscono i filtri, i pelucchi devono essere gettati nel bidone della spazzatura e non lavati nello scarico, per evitare di diffondere microplastiche nel sistema dell'acqua usata.

1. Aprire la porta. Estrarre il filtro.

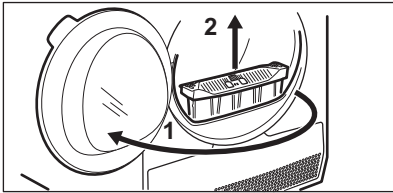

2. Premere il gancio per aprire il filtro.

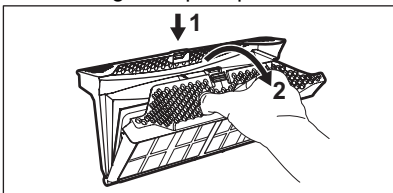

3. Raccogliere la lanugine con le mani da entrambe le componenti interne del filtro.

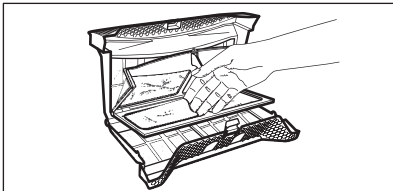

Buttare la lanugine in un cestino.

4. Se necessario, pulisci il filtro con un aspirapolvere. Chiudere il filtro.
5. Ove necessario, togliere la lanugine dalla sede e dalla guarnizione del filtro. È possibile utilizzare un aspirapolvere. Ricollocare il filtro nella sua sede.

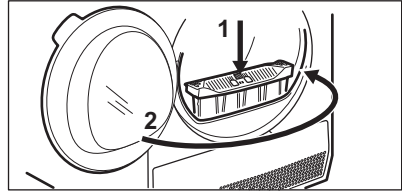
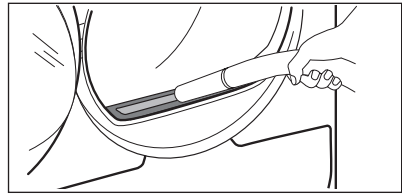

12.4 Svuotamento del contenitore dell'acqua

Svuotare il contenitore dell'acqua di condensa dopo ogni ciclo di asciugatura.

Se il contenitore dell'acqua di condensa è pieno, il programma si interrompere automaticamente. Sul display si accende il simbolo del contenitore dell'acqua ed è necessario svuotare tale contenitore.

Per svuotare il contenitore dell'acqua:

1. Estrarre il contenitore dell'acqua tenendolo in posizione orizzontale.

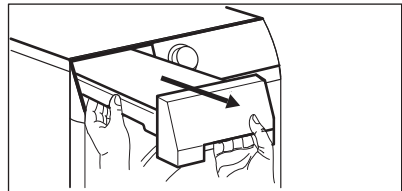

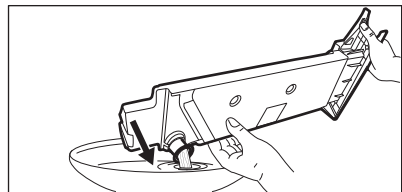

2. Estrarre il raccordo in plastica e svuotarlo dell'acqua in una bacinella o contenitore simile.

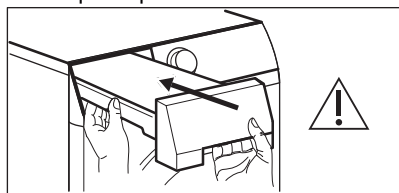

3. Spingere il collegamento posteriore in plastica e riportare il contenitore

dell'acqua in posizione.



4. Per continuare il programma, premere il tasto di Avvio/Pausa .

12.5 Pulizia del condensatore

Se sul display lampeggia il simbolo  del condensatore, ispezionare il condensatore e il suo alloggiamento. Se è presente dello sporco, pulirlo. Eseguire i controlli a intervalli massimi di 6 mesi.

AVVERTENZA!

Non toccare la superficie metallica a mani nude. Rischio di lesioni. Indossare guanti di protezione. Pulire con attenzione per non danneggiare la superficie metallica.

AVVERTENZA!

Non utilizzare l'aspirapolvere con un accessorio rigido per rimuovere la lanugine dal condensatore, in quanto potrebbe danneggiare le nervature del condensatore, con conseguente riduzione delle prestazioni dell'apparecchiatura e prolungamento dei tempi di asciugatura.

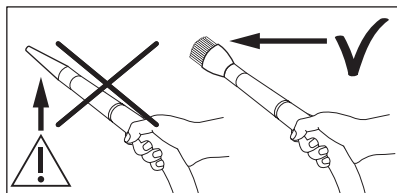

Per ispezionare:

1. Aprire la porta. Estrarre il filtro.

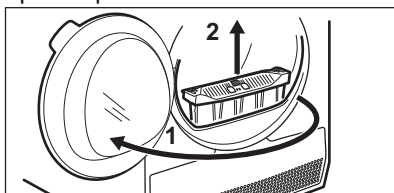

2. Aprire la copertura del condensatore.

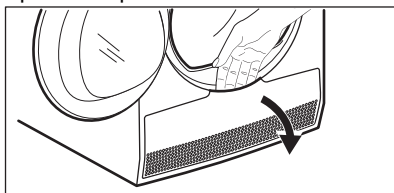

3. Ruotare le leve per sbloccare il coperchio del condensatore e abbassare il coperchio del condensatore.

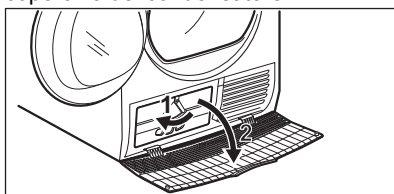

4. Se necessario, togliere la lanugine dal condensatore e dal suo alloggiamento. È possibile utilizzare un aspirapolvere con un accessorio a spazzola.

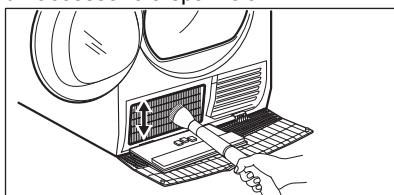

5. Chiudere il coperchio del condensatore.

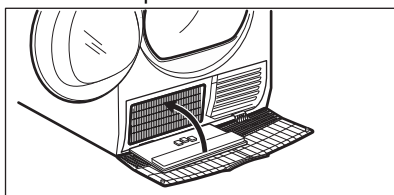

6. Ruotare le leve fino a che non scattano in posizione.

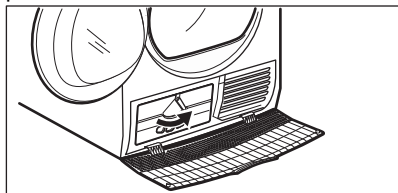

7. Riposizionare il filtro.

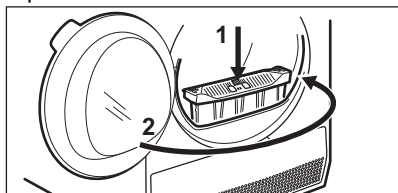

12.6 Pulizia del sensore di umidità

⚠ ATTENZIONE!

Pericolo di danni al sensore di umidità. Non usare detergenti corrosivi o pagliette metalliche per pulire il sensore.

Per garantire i migliori risultati di asciugatura, l'apparecchiatura è dotata di un sensore di umidità del metallo. Si trova nella parte interna della porta.

Nel corso del tempo di utilizzo la superficie del sensore può sporcarsi e ciò deteriora le prestazioni di asciugatura.

Si consiglia di pulire il sensore almeno 3 o 4 volte all'anno o se si osserva un calo delle prestazioni di asciugatura.

Per la pulizia è possibile utilizzare un lato più duro della spugna per il lavaggio dei piatti e un po' di aceto o sapone per piatti.

Per pulire il sensore:

1. Aprire lo sportello di carico.
2. Pulire le superfici del sensore di umidità strofinando più volte la superficie metallica.

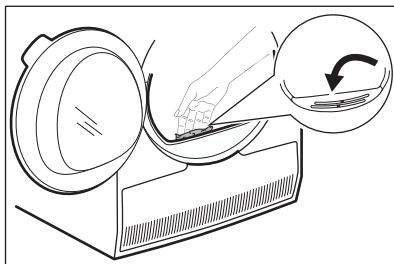

12.7 Pulizia del cesto

⚠ AVVERTENZA!

Scollegare l'apparecchiatura prima di eseguire la pulizia.

Utilizzare un normale sapone neutro per pulire la superficie interna del cesto e le scanalature del cesto stesso. Asciugare le superfici pulite con un panno morbido.

⚠ ATTENZIONE!

Non usare detergenti corrosivi o pagliette metalliche per pulire il cesto.

12.8 Pulizia del pannello dei comandi e dell'alloggiamento

Utilizzare un normale sapone neutro per pulire il pannello dei comandi e l'alloggiamento.

Utilizzare un panno umido. Asciugare le superfici pulite con un panno morbido.

⚠ ATTENZIONE!

Non utilizzare detergenti per la pulizia dei mobili o corrosivi.

12.9 Pulizia delle fessure per il ricircolo dell'aria

Utilizzare un aspirapolvere per eliminare la lanugine dalle fessure per il ricircolo dell'aria.

13. RISOLUZIONE DEI PROBLEMI

AVVERTENZA!

Fare riferimento ai capitoli sulla sicurezza.

13.1 Codici di errore

L'apparecchiatura non si avvia o si blocca durante il funzionamento.

Cercare innanzitutto di risolvere il problema (fare riferimento alla tabella). Nel caso in cui il problema persista, contattare il Centro di Assistenza Autorizzato.

AVVERTENZA!

Scollegare la spina dalla presa di corrente prima di eseguire qualsiasi controllo.

In caso di problemi di entità maggiore, i segnali acustici si mettono in funzione, sul display compare un codice di errore e il tasto Avvio/Pausa potrebbe lampeggiare continuamente:

Codice di errore	Causa possibile	Soluzione
E50	Motore apparecchiatura sovraccarico. Bucato in eccesso o intrappolato nel cestello.	Il programma non è stato completato. Togliere il bucato dal cestello, impostare il programma e riavviare il ciclo.
E90 oppure E91	Guasto interno. Assenza di comunicazione tra gli elementi elettronici dell'apparecchiatura.	Il programma non si è concluso correttamente o l'apparecchiatura si è fermata troppo presto. Spegnerne e riaccendere l'apparecchiatura. In caso di ricomparsa del codice di errore, contattare il Centro Assistenza Autorizzato.
EH0	L'alimentazione di rete è instabile.	Quando l'apparecchiatura mostra EH0 , attendere finché l'alimentazione principale non è stabile, piuttosto che premere Start. Se l'apparecchiatura ha messo in pausa il ciclo senza alcuna indicazione, premere per avviare il ciclo. Se l'avvertenza appare di nuovo, controllare l'integrità del cavo di alimentazione/presa o dell'alimentazione principale.

Se il display mostra altri codici di errore, disattivarli e attivare l'apparecchiatura. Se il problema persiste, contattare il Centro Assistenza Autorizzato.

In caso di problema diverso con l'asciugatrice, vedere la tabella di seguito per le possibili soluzioni.

13.2 Risoluzione dei problemi

Problema	Possibile soluzione
Non è possibile azionare l'elettrodomestico.	Assicurarsi che la spina sia collegata alla presa elettrica.

Problema	Possibile soluzione
	Controllare il fusibile nel quadro elettrico (impianto domestico).
Il programma non si avvia.	Premere Avvio/Pausa.
	Assicurarsi che lo sportello dell'elettrodomestico sia chiuso.
Lo sportello dell'elettrodomestico non si chiude.	Assicurarsi che il filtro sia installato correttamente.
	Assicurarsi che la biancheria non resti incastrata tra lo sportello dell'elettrodomestico e la guarnizione di gomma.
L'elettrodomestico si arresta durante il funzionamento.	Assicurarsi che il contenitore dell'acqua sia vuoto. Premere Avvio/Pausa per riavviare il programma.
	Il carico è troppo piccolo, aumentare il carico o usare il programma Tempo programma.
La durata del ciclo è troppo lunga o i risultati di asciugatura sono insoddisfacenti. 1)	Assicurarsi che il peso della biancheria sia adatto alla durata del programma.
	Assicurarsi che il filtro sia pulito.
	La biancheria è troppo umida. Centrifugare nuovamente la biancheria nella lavatrice.
	Accertarsi che la temperatura ambiente sia maggiore di +5 °C e minore di +35 °C. La temperatura ambiente ottimale è compresa tra 18 °C e 25 °C.
	Impostare Tempo o il Asc. Extra programma. 2)
Il display visualizza — — —.	Se si desidera impostare un nuovo programma, spegnere e accendere l'elettrodomestico.
	Assicurarsi che le opzioni siano idonee al programma.

1) Dopo massimo 5 ore il programma termina automaticamente.

2) Può succedere che alcune aree rimangano umide durante l'asciugatura di capi voluminosi (per es. lenzuola).

Se i risultati di asciugatura non sono soddisfacenti

- Il programma impostato non era corretto.
- Il filtro è ostruito.
- Lo scambiatore di calore è ostruito.
- È stata introdotta troppa biancheria all'interno dell'apparecchiatura.
- Il cesto è sporco.
- Impostazione errata del sensore di conduttività (vedere il capitolo "OPZIONI":

Livello di asciugatura - Regolazione del target di umidità finale per una migliore impostazione).

- Le fessure per il ricircolo dell'aria sono ostruite.
- La temperatura ambiente è troppo bassa o troppo alta (temperatura ambiente ottimale tra 18 °C e 25 °C)

14. VALORI DI CONSUMO

14.1 Introduzione



Il manuale d'uso riporta due riferimenti diversi per le normative relative all'etichetta energetica e all'ecodesign UE.

- Il regolamento (UE) 932/2012 e il regolamento (UE) 392/2012 valido fino al 30 giugno 2025 si riferiscono alle classi di efficienza energetica da **A+++** a **D**.
- Il regolamento (UE) 2023/2534 valido dal 1° luglio 2025 si riferisce alle classi di efficienza energetica da **A** a **G**.



Il codice QR sull'etichetta energetica fornita con l'apparecchiatura riporta un link web alle informazioni correlate al funzionamento di questa apparecchiatura nella banca dati EPREL dell'UE. Conservare l'etichetta energetica come riferimento insieme al manuale d'uso e a tutti gli altri documenti forniti con questa apparecchiatura.

È possibile trovare le stesse informazioni anche in EPREL utilizzando il link <https://eprel.ec.europa.eu> e il nome del modello e il numero di prodotto che si trovano sulla targhetta dell'apparecchiatura. Fare riferimento al capitolo "Descrizione del prodotto" per la posizione della targhetta di identificazione.

14.2 Legenda

kg	Carico di biancheria.	giri/min	Centrifugato a
kWh	Consumo di energia.		
hh:mm	Durata del programma:		
%	Umidità iniziale al termine della fase di centrifuga e target di umidità finale al termine del programma di asciugatura. Più veloce è la centrifuga, maggiore è il rumore durante la centrifuga, ma minore è l'umidità iniziale e il consumo energetico durante l'asciugatura del bucato.		

14.3 Conforme al regolamento della Commissione: regolamento (UE) 2023/2533, regolamento (UE) 2023/2534 e regolamento (UE) 392/2012.



I seguenti valori sono stati ottenuti in condizioni laboratorio secondo gli standard pertinenti. I diversi parametri possono modificare i dati, per esempio la quantità di biancheria, il tipo di biancheria e le condizioni ambientali. Anche il contenuto iniziale di umidità della biancheria, il tipo di acqua, la tensione di alimentazione e il fatto di modificare l'impostazione predefinita di un programma possono influire sul consumo energetico, sulla durata del programma di asciugatura e sull'umidità finale.

Programma	Carico (kg)	Centrifugato a (giri/min)	Umidità iniziale (%)	Tempo di asciugatura (h:mm)	Consumo di energia (kWh)	Target di umidità finale (%)
Eco 1) 2)	8,0	1000	60	2:55	1,49	0,0
Eco 1) 2)	4,0	1000	60	1:45	0,81	0,0

1) Questo è il programma di riferimento utilizzato per valutare la conformità alle normative sull'etichettatura energetica e sulla progettazione ecocompatibile, regolamento (UE) 2023/2533 e regolamento (UE) 2023/2534. Questo programma è in grado di asciugare il bucato in cotone da un contenuto di umidità iniziale del carico del 60% fino a un target di contenuto di umidità finale del carico dello 0%.

2) Il programma Eco equivale a  "Cotoni Eco", che è il "Programma cotone standard" secondo il Regolamento della Commissione UE n. 392/2012. È adatto per asciugare la normale biancheria in cotone bagnata.

Consumo di potenza in diverse modalità

Consumo energetico in modalità Off (W)	Consumo energetico in modalità Stand-by (W)	Partenza ritardata (W)
0,05	0,05	4,00

La modalità Spento/Stand-by dura al massimo 15 minuti.

14.4 Programmi comuni



Questi valori sono solo indicativi.

Programma	Carico (kg)	Centrifugato a (giri/min)	Umidità iniziale (%)	Tempo di asciugatura (h:mm)	Consumo di energia (kWh)	Target di umidità finale (%)
Cotoni Asc. Extra	8,0	1000	60	3:41	1,87	-3,0
Cotoni Asc. Extra	4,0	1000	60	2:29	1,16	-3,0
Cotoni Asc. Pronto Stiro	8,0	1000	60	2:05	1,05	12,0
Cotoni Asc. Pronto Stiro	4,0	1000	60	1:31	0,70	12,0
Sintetici Asc. Extra	4,0	1200	40	1:46	0,75	0,0
Sintetici Asc. Armadio	4,0	1200	40	1:11	0,51	1,0
Sintetici Asc. Pronto Stiro	4,0	1200	40	0:51	0,37	12,0
Lana	1,0	1200	35	2:34	1,48	5,0

15. CONSIDERAZIONI SULL'AMBIENTE

Riciclare i materiali con il simbolo . Buttare l'imballaggio negli appositi contenitori per il riciclaggio. Aiutare a proteggere l'ambiente e la salute umana e a riciclare rifiuti derivanti da apparecchiature elettriche ed elettroniche. Non smaltire le apparecchiature che riportano

il simbolo  insieme ai normali rifiuti domestici. Portare il prodotto al punto di riciclaggio più vicino o contattare il comune di residenza.







electrolux.com

136208010-A-152024



CE