



DEEBOT PLUS

**Manual de instrucciones/Manuel d'instructions/
Manuale d'uso/Руководство по эксплуатации/
Instrukcja obsługi/Gebruiksaanwijzing**

Instrucciones importantes de seguridad

INSTRUCCIONES IMPORTANTES DE SEGURIDAD

Al usar un dispositivo eléctrico, observe siempre las precauciones básicas de seguridad, incluidas las que se indican a continuación:

ANTES DE USAR ESTE DISPOSITIVO, LEA ATENTAMENTE TODAS LAS INSTRUCCIONES CONSERVE ESTAS INSTRUCCIONES

1. Este dispositivo puede ser utilizado por niños mayores de 8 años y personas con capacidades físicas, sensoriales o mentales reducidas, o cualquier persona sin experiencia ni conocimiento sobre este tipo de dispositivos, siempre que se les supervise o se les haya instruido sobre su uso seguro y comprendan los peligros potenciales. Este dispositivo no es un juguete. Los niños no deben limpiar o realizar el mantenimiento de este dispositivo sin supervisión.
2. Despeje el área que desea limpiar. Retire del suelo los cables de alimentación y los pequeños objetos que se puedan enredar en el dispositivo. Doble los flecos de las alfombras bajo estas y levante las cortinas o manteles que pudieran estar a nivel del suelo.
3. Si en la zona de limpieza existe un desnivel debido a la presencia de un escalón o escaleras, le recomendamos que controle el dispositivo para cerciorarse de que sea capaz de detectar el escalón sin caerse. Para evitar la caída del dispositivo, puede ser necesario colocar una barrera física en el borde. Asegúrese de que la barrera física no suponga un riesgo de tropiezo.
4. Use el dispositivo únicamente como se describe en este manual. Emplee solo accesorios recomendados o vendidos por el fabricante.
5. Cerciórese de que su suministro eléctrico coincide con el voltaje de tensión que figura en la estación con vaciado.
6. Diseñado para uso EXCLUSIVO en ESPACIOS INTERIORES. No utilice el

- dispositivo al aire libre ni en espacios comerciales o industriales.
7. Use únicamente la batería recargable y la estación con vaciado automático originales del fabricante incluidas con el dispositivo. Este dispositivo no permite el uso de baterías no recargables.
 8. No utilice el dispositivo sin el recipiente para polvo ni los filtros instalados en la posición correcta.
 9. No ponga en marcha el dispositivo en un lugar donde haya velas encendidas u objetos frágiles.
 10. No use el dispositivo en entornos extremadamente fríos o calientes (temperatura inferior a -5 °C [23 °F] o superior a 40 °C [104 °F]).
 11. Mantenga el pelo, la ropa suelta, los dedos y las partes del cuerpo alejados de las aberturas y de las piezas móviles.
 12. No ponga en marcha el dispositivo en una habitación donde se encuentren durmiendo bebés o niños.
 13. No use el dispositivo sobre superficies mojadas ni con agua estancada.
 14. No permita que el dispositivo aspire objetos de gran tamaño, como piedras, trozos grandes de papel o cualquier otro objeto que pueda causar obstrucciones.
 15. No use el dispositivo para recoger materiales inflamables ni combustibles, como gasolina o tóner de impresoras o fotocopiadoras. No lo utilice en lugares donde puedan existir esta clase de materiales.
 16. No use el dispositivo para recoger objetos que estén ardiendo o que emitan humo, como por ejemplo, cigarrillos, cerillas, cenizas calientes o cualquier otro objeto que pueda provocar un incendio.
 17. No introduzca objetos en la abertura para la entrada de polvo. No use el dispositivo si la entrada de polvo está obstruida. Mantenga la abertura libre de polvo, pelusa, pelo o cualquier partícula que pueda reducir el flujo de aire.
 18. Tenga cuidado de no dañar el cable de alimentación. No emplee el cable de alimentación para tirar o transportar el dispositivo ni la estación con vaciado. No lo use tampoco a modo de asa. No

cierre la puerta si el cable de alimentación queda atrapado ni coloque el cable sobre bordes afilados o esquinas. No permita que el dispositivo pase por encima del cable de alimentación. Mantenga el cable de alimentación alejado de superficies calientes.

19. Si el cable de alimentación está dañado, el fabricante o un técnico de servicio deberán sustituirlo para evitar posibles riesgos.
20. No utilice la estación con vaciado si presenta daños. La fuente de alimentación no se debe reparar ni seguir utilizando si presenta daños o defectos.
21. No use el dispositivo si el cable de alimentación o el enchufe están dañados. No use el dispositivo ni la estación con vaciado si no funcionan correctamente, si han sufrido una caída, si están dañados, si se han dejado olvidados en el exterior o si han entrado en contacto con agua. En ese caso, el fabricante o un técnico de servicio deberán repararlos para evitar posibles riesgos.

22. Antes de realizar tareas de limpieza y mantenimiento en el dispositivo, apague el interruptor de alimentación.
23. Desconecte el enchufe de la toma de corriente antes de llevar a cabo la limpieza y el mantenimiento de la estación con vaciado.
24. Antes de extraer la batería del dispositivo para desecharla, retire el dispositivo de la estación con vaciado y apague el interruptor de alimentación.
25. Antes de desechar el dispositivo, extraiga la batería y deséchela de acuerdo con las leyes y normativas locales.
26. Tire las baterías usadas de acuerdo con las leyes y normativas locales.
27. No arroje el dispositivo al fuego, incluso si se encuentra dañado. ya que las baterías pueden explotar.
28. Si no prevé usar la estación con vaciado durante un tiempo prolongado, desenchúfela.
29. El dispositivo debe usarse respetando lo establecido en este manual de instrucciones. ECOVACS ROBOTICS no asume ninguna

responsabilidad por los daños o lesiones que podría provocar un uso inadecuado.

30. El robot contiene baterías que solo puede sustituir personal cualificado. Para sustituir la batería del robot, póngase en contacto con el Servicio de atención al cliente.
31. Si no se va a utilizar el robot durante un periodo prolongado de tiempo, apáguelo para guardarlo y desenchufe la estación con vaciado.
- 32. AVISO:** Para cargar la batería, utilice únicamente la unidad de alimentación desmontable CH2117 proporcionada con el dispositivo.







De acuerdo con los requisitos de exposición a la radiofrecuencia, se debe mantener una distancia de al menos 20 cm entre el dispositivo y el usuario mientras el dispositivo esté en marcha.

Para garantizar el cumplimiento de la normativa, no se recomienda situarse a una distancia inferior. La antena empleada para este transmisor no debe colocarse ni utilizarse en conjunto con ninguna otra antena o transmisor.

Actualización del dispositivo

Algunos dispositivos suelen actualizarse cada dos meses, pero esta periodicidad no es siempre tan exacta.

Algunos dispositivos, especialmente los que salieron a la venta hace más de tres años, solo se actualizarán si se encuentra y soluciona una vulnerabilidad crítica.

	Clase II
	Transformador de aislamiento de seguridad a prueba de cortocircuitos
	Fuente de alimentación conmutada
	Solo para uso en espacios interiores
	Corriente continua
	Corriente alterna

Para países de la Unión Europea

Para obtener información sobre la Declaración de conformidad de la UE, visite <https://www.ecovacs.com/global/compliance>.



Eliminación correcta de este producto

Esta marca indica que este producto no se debe desechar con otros residuos domésticos en la UE. Para evitar posibles daños al medioambiente o la salud derivados del vertido no regulado de residuos, recicle el producto de manera responsable para fomentar la reutilización sostenible de los recursos materiales. Para desechar el dispositivo usado, siga los procedimientos de recogida y reciclado adecuados o consulte con el proveedor a quien compró el producto. Este podrá encargarse de reciclar el producto de forma segura.

La característica de vigilancia remota es para uso absolutamente privado de lugares no públicos y de propiedades privadas, para la mera autoprotección y el control exclusivo que se pretende. Si la utiliza, tenga en cuenta las obligaciones legales locales basadas en la protección de datos. No se permite la vigilancia de lugares públicos, especialmente con intenciones ocultas o sin razones justificadas por parte del usuario. Dicho uso no justificado será únicamente responsabilidad del usuario.

Cápsula de ambientador (Wild Bluebell)
(se vende por separado):
Ingredientes principales de la cápsula: PET,
polipropileno.
Ingredientes principales del ambientador:
Copolímero de etileno/acetato de vinilo, fragancia.
Consulte la fecha de fabricación, la fecha de
caducidad y el número de lote en el envase.
*Cada unidad dura hasta 60 días; cálculo basado
en 1 hora de uso al día en condiciones de
temperatura ambiente.

PRECAUCIÓN:

USAR SOLO COMO SE INDICA. MANTENER
FUERA DEL ALCANCE DE NIÑOS Y MASCOTAS.
IRRITANTE PARA LOS OJOS. Evite el contacto
con los ojos, la piel y la ropa. En caso de contacto
con la piel o los ojos, lávelos inmediatamente con
abundante agua durante 15 minutos. Si la irritación
ocular persiste, consulte a un médico. No ingerir.
EN CASO DE INGESTIÓN, no provoque el vómito;
llame inmediatamente a un médico o al centro de
información toxicológica. NO COLOCAR CERCA
DE FUENTES DE CALOR O LLAMAS ABIERTAS.
El producto no debe ser utilizado por personas
con capacidades físicas, sensoriales o mentales

reducidas. Solo se utiliza en el DEEBOT y para
la desodorización del aire interior. No desmonte
la cápsula. Lávese las manos después de su
manipulación. Mantener alejada de alimentos,
bebidas y piensos. Conservar en un lugar seco
y bien ventilado. Desechar de acuerdo con la
normativa local.



AVISO:

Puede provocar reacción alérgica en la piel.
Tóxico para organismos acuáticos, con efectos
nocivos duraderos.
Nocivo para organismos acuáticos, con efectos
nocivos duraderos.

Contenido de la caja

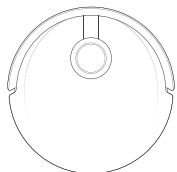

Robot

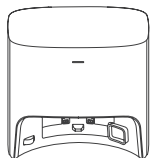

Contenedor de polvo



Base

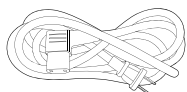

Cable de alimentación



Bolsa de polvo
(preinstalada)



Manual de
instrucciones



Dos cepillos laterales



Sistema de fregado
oscilante OZMO™ Pro 3.0

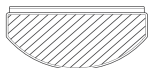

Mopa de fregado
lavable (preinstalada)

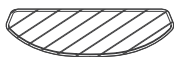

Almohadillas limpiadoras
desechables



Ambientador
(preinstalado)



Herramienta de
limpieza multifunción

Esquema del producto

Robot

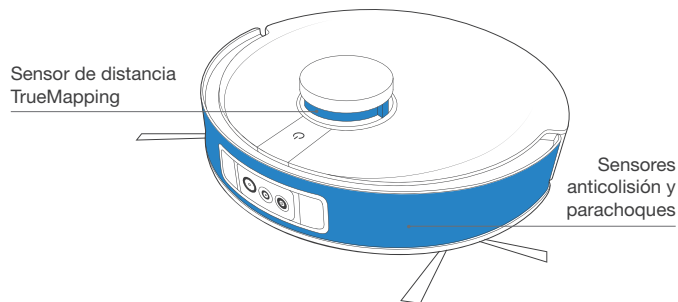
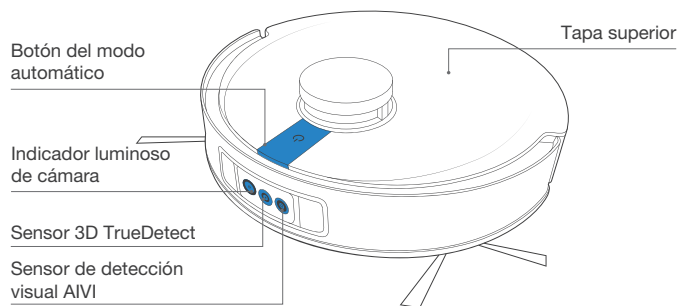

Nota: Las figuras e ilustraciones se muestran solo como referencia y pueden ser diferentes del aspecto real del producto. El diseño y las especificaciones del producto están sujetos a cambios sin previo aviso.

* La cápsula de ambientador se vende por separado. Descubra más accesorios en <https://www.ecovacs.com/global>.

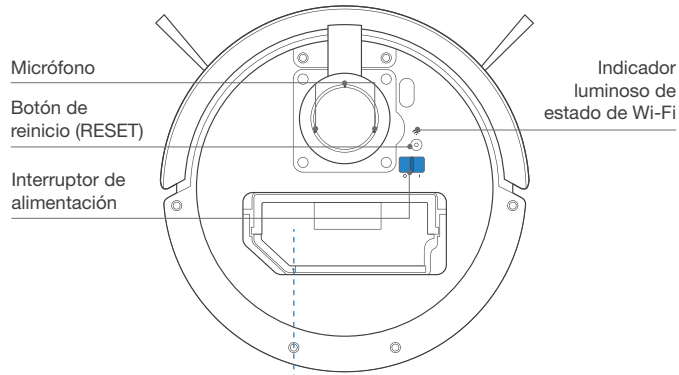

Depósito de polvo con vaciado automático

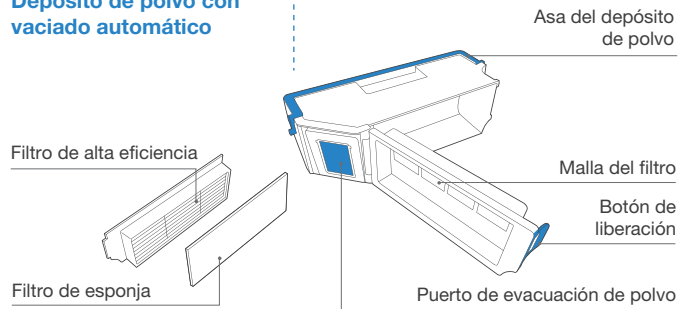

Vista inferior

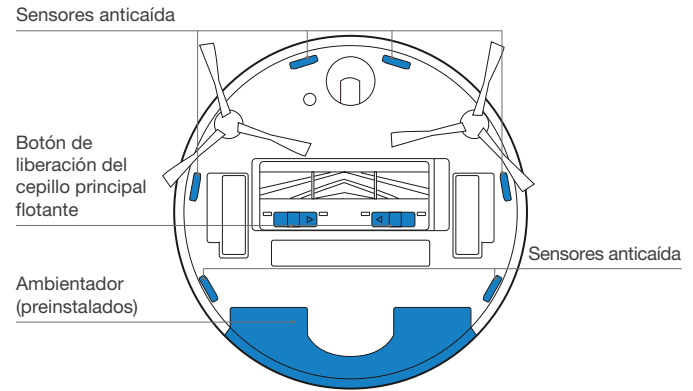
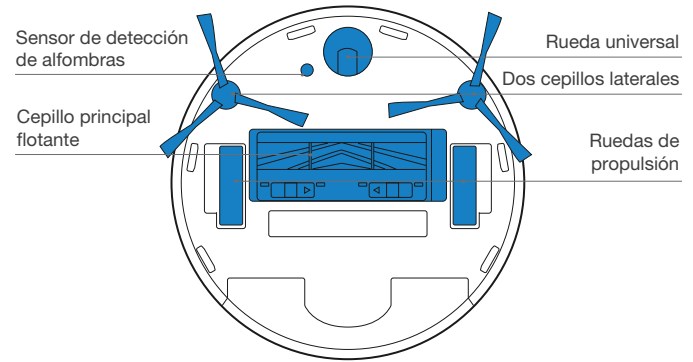

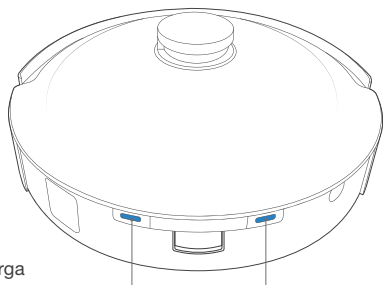

Contactos de carga

Sistema de fregado oscilante OZMO™ Pro 3.0

Depósito

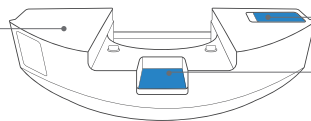

Entrada de agua

Botón de liberación del depósito

Ambientador (preinstalado)

Ambientador

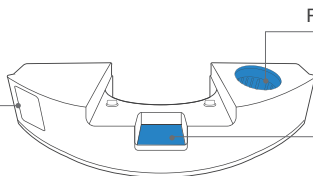

Recipiente de cápsula

Botón de liberación

Estación con vaciado

Tapa superior

Caja de almacenamiento

Indicador luminoso

Conectores de la estación con vaciado

Entrada de la estación con vaciado automático

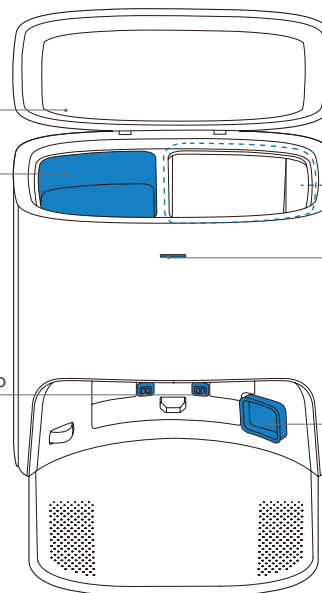

Estación con vaciado (parte superior)

Cubierta del soplador

Cavidad para la bolsa de polvo

Tubo de evacuación del polvo

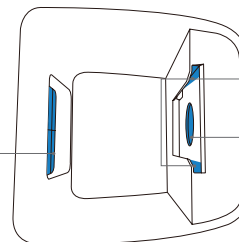

Estación con vaciado (parte trasera)

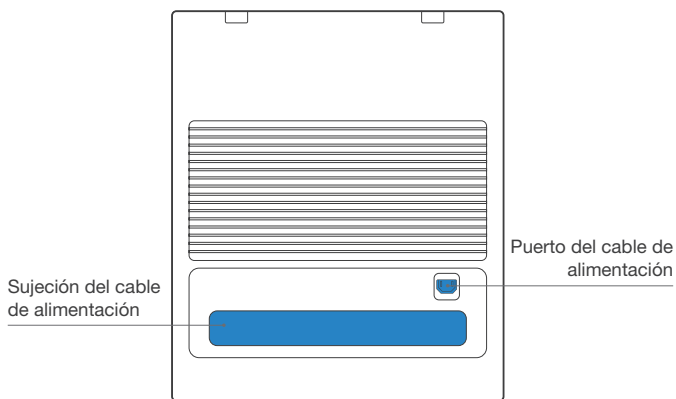

Bolsa de polvo

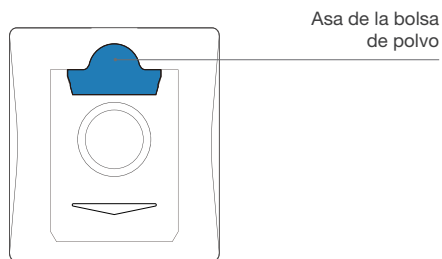

Observaciones antes de la limpieza

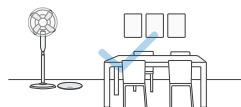

Ordene la zona que se va a limpiar colocando los muebles, como sillas, en su sitio.



Durante el primer uso, asegúrese de que todas las habitaciones tienen las puertas abiertas para que el DEEBOT pueda explorar la casa al completo.

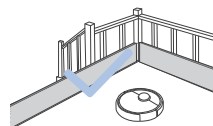

Tal vez sea necesario colocar una barrera física en el borde de cualquier desnivel para evitar la caída del robot.

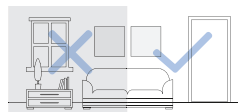

Asegúrese de que las zonas que va a limpiar están bien iluminadas para que el sistema de detección visual funcione correctamente. Retire del suelo los cables de alimentación y los objetos pequeños para garantizar una limpieza eficaz.



Retire del suelo objetos como cables, trapos, zapatillas y demás para mejorar la eficacia de la limpieza.



Limpie el sensor de detección visual AIVI y el sensor de distancia TrueMapping con un trapo suave, y evite usar detergentes o sprays de limpieza.



Antes de utilizar este producto en una alfombra de pelo corto con flecos, doble los bordes hacia dentro.



No se quede de pie en espacios estrechos (por ejemplo, un pasillo) y asegúrese de que no bloquee el sensor de detección.

Inicio rápido

Antes de utilizar el DEEBOT, retire todas las películas o tiras protectoras del DEEBOT y de la estación con vaciado.

Instalación de los cepillos laterales dobles

Asegúrese de que el color de los cepillos laterales dobles coincida con el de la ranura de montaje.

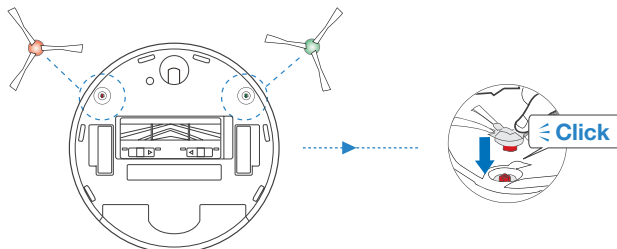

Aplicación ECOVACS HOME

Para poder usar todas las funciones disponibles, se recomienda controlar el DEEBOT mediante la aplicación ECOVACS HOME.

Antes de comenzar, asegúrese de que:

- El teléfono móvil está conectado a una red Wi-Fi.
- La señal inalámbrica de banda de 2,4 GHz está activada en el router.
- La luz indicadora de Wi-Fi del DEEBOT parpadea lentamente.



Luz indicadora de Wi-Fi

	Parpadeo lento	Sin conexión Wi-Fi o esperando una conexión Wi-Fi
	Parpadeo rápido	Conectando con una red Wi-Fi
	Fija	Conectado con una red Wi-Fi

Conexión Wi-Fi

Antes de configurar la red Wi-Fi, asegúrese de que el DEEBOT, el teléfono móvil y la red Wi-Fi cumplen los siguientes requisitos.

Requisitos del DEEBOT y del teléfono móvil

- El DEEBOT está totalmente cargado y su interruptor de alimentación está encendido.
- La luz de estado de la conexión Wi-Fi parpadea lentamente.
- Ha desactivado los datos del teléfono móvil (puede volver a activarlos cuando termine la configuración).

Requisitos de la red Wi-Fi

- Usa una red de 2,4 GHz o una red mixta de 2,4/5 GHz.
- Su router es compatible con el estándar 802.11b/g/n y el protocolo IPv4.
- No usa una VPN (red privada virtual) ni un servidor proxy.
- No usa una red oculta.
- WPA y WPA2 con cifrado TKIP, PSK o AES/CCMP.
- El WEP EAP (protocolo de autenticación extensible) no es compatible.
- Usa canales Wi-Fi del 1 al 11 en Estados Unidos y del 1 al 13 en el resto de países (consulte al organismo regulador local).
- Si usa un amplificador/repetidor de red, el nombre de la red (SSID) y la contraseña son los mismos que los de la red principal.

Después de conectarse a una red Wi-Fi, DEEBOT entrará en el modo de espera con red en caso de no detectar ninguna entrada de señal durante 10 minutos.

Tenga en cuenta que la realización de funciones inteligentes como el inicio remoto, las interacciones de voz, la visualización de mapas 2D/3D y los ajustes de control, así como la limpieza personalizada (en función de los diferentes productos) requiere que los usuarios descarguen y utilicen la aplicación ECOVACS HOME, que se actualiza constantemente. Si no está de acuerdo con nuestra Política de Privacidad y nuestro Acuerdo de Usuario, algunas de las funciones inteligentes mencionadas anteriormente no se podrán realizar a través de la aplicación ECOVACS HOME, pero se podrán seguir utilizando las funciones básicas de este producto para la operación manual.

Carga del DEEBOT

1 Conecte el cable de alimentación

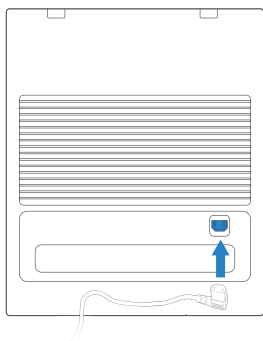

2 Colocación y montaje de la estación con vaciado

Mantenga el área alrededor de la estación libre de objetos y superficies reflectantes.

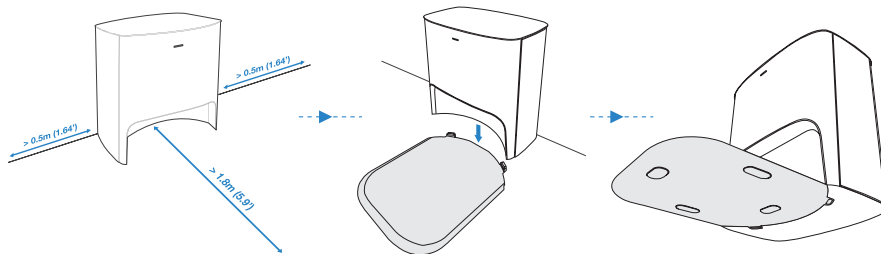

3 Encendido

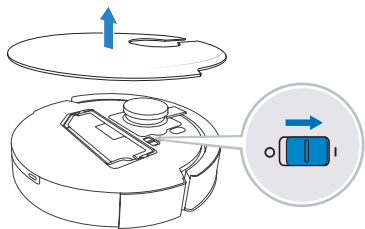

Nota: I = ENCENDIDO, O = APAGADO.

El DEEBOT no se puede cargar cuando está apagado.

4 Carga del DEEBOT

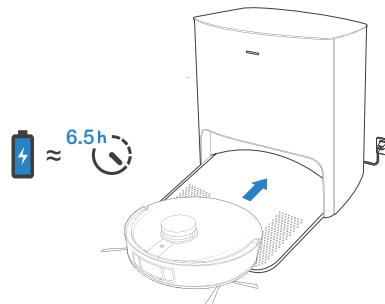

Se recomienda que el DEEBOT inicie la limpieza desde la estación. No mueva la estación mientras está limpiando.

Una vez finalizada la limpieza, se recomienda retirar la mopa de limpieza y colocar el DEEBOT en la estación manualmente.

Funcionamiento del DEEBOT

Para la primera limpieza, asegúrese de que el DEEBOT esté completamente cargado.

Durante la primera limpieza:

1. Asegúrese de instalar el ambientador para crear un mapa de la casa en la aplicación ECOVACS HOME.
2. Asegúrese de que el DEEBOT esté completamente cargado.
3. Supervise el funcionamiento del DEEBOT y ayúdele si se produce algún problema.

1 Puesta en marcha

Instale el ambientador

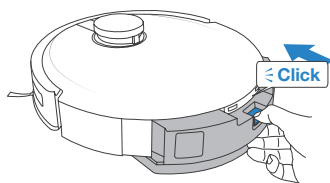

Pulse 

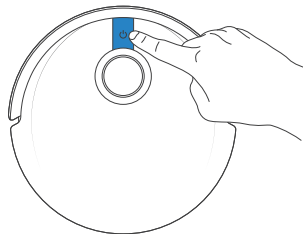

2 Pausa/reactivación

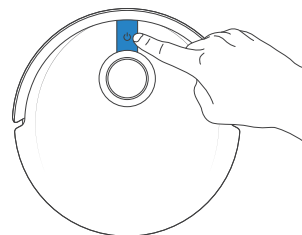

Nota: El panel de control del robot se apaga tras dejarlo en pausa durante unos minutos. Pulse el botón del modo automático del DEEBOT para reactivar el robot.

3 Retorno al cargador

Pulse  durante 3 segundos para enviar el DEEBOT de vuelta a la estación con vaciado.

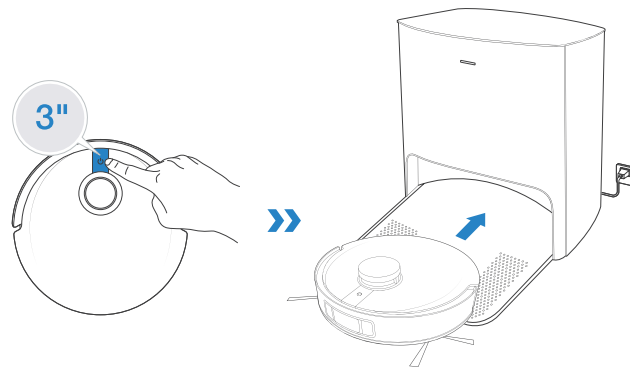

Sistema de fregado oscilante OZMO™ Pro 3.0

Nota:

1. Instale el sistema de fregado oscilante OZMO™ Pro 3.0 para fregar el suelo.
2. Antes de instalar el sistema de fregado oscilante OZMO™ Pro 3.0, asegúrese de que los contactos estén totalmente secos.
3. Evite utilizar el sistema de fregado oscilante OZMO™ Pro 3.0 sobre la alfombra.
4. Se recomienda empapar y escurrir la mopa de fregado antes de colocarla para una mejor limpieza.

1 Incorporación de agua

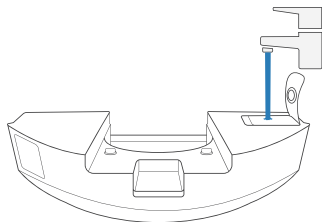

- * Para prolongar la vida útil del sistema de fregado oscilante OZMO™ Pro 3.0, se recomienda utilizar agua purificada o agua descalcificada.
- * No sumerja el sistema de fregado oscilante OZMO™ Pro 3.0 en agua.

2 Secado completo de los contactos

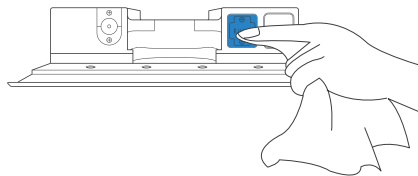

3 Instalación del sistema de fregado oscilante OZMO™ Pro 3.0

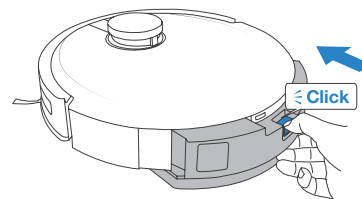

4 Inicio de la limpieza

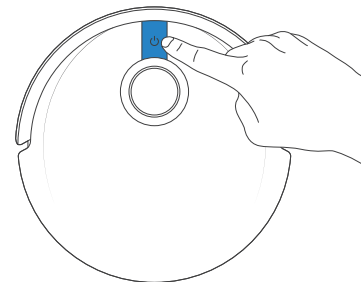

Ambientador

- 1 Instalación de la cápsula de ambientador (se vende por separado)

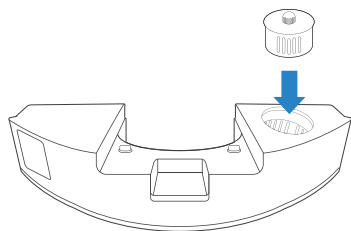

- 2 Instale el ambientador

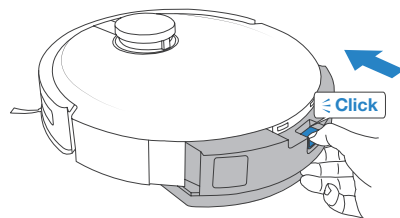

Mantenimiento habitual

Para mantener el rendimiento óptimo del DEEBOT, realice las tareas de mantenimiento y las sustituciones de piezas con las siguientes frecuencias:

Pieza del robot	Frecuencia de mantenimiento	Frecuencia de sustitución
Mopa de fregado lavable	/	Cada 1-2 meses
Almohadilla limpiadora desechable	Después de cada uso	Sustituir después de cada uso
Cápsula para ambientador (se vende por separado)	/	Cada 2 meses
Bolsa de polvo	/	Sustituir cuando escuche un aviso sonoro
Dos cepillos laterales	Una vez cada 2 semanas	Cada 3-6 meses
Cepillo principal flotante	Una vez a la semana	Cada 6-12 meses
Filtro de esponja/Filtro de alta eficiencia	Una vez a la semana	Cada 3-6 meses
Sensor 3D TrueDetect Sensor de detección visual AIVI Sensor de distancia TrueMapping Rueda universal Sensores anticáida Parachoques Contactos de carga Conectores de la estación con vaciado	Una vez a la semana	/
Depósito de polvo con vaciado automático	Una vez al mes	/
Estación con vaciado	Una vez al mes	/

Antes de realizar cualquier tarea de limpieza y mantenimiento en el DEEBOT, APAGUE el robot y desenchufe la estación con vaciado.

A fin de facilitar las tareas de mantenimiento, el dispositivo se suministra con una herramienta de limpieza multifunción. Utilice la herramienta con cuidado, ya que sus bordes están afilados.

Nota: ECOVACS fabrica diversas piezas de repuesto y accesorios. Póngase en contacto con el Servicio de atención al cliente para obtener más información sobre las piezas de repuesto.

Mantenimiento del sistema de fregado oscilante OZMO™ Pro 3.0

1 Extracción del sistema de fregado oscilante OZMO™ Pro 3.0

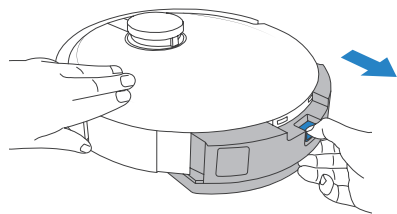

* Vacíe el depósito cuando el DEEBOT haya terminado de fregar.

2 Limpieza del sistema de fregado oscilante OZMO™ Pro 3.0

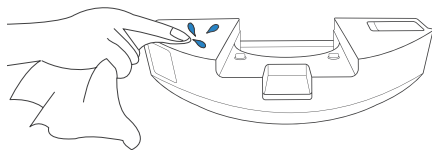

* Limpie el sistema de fregado oscilante OZMO™ Pro 3.0 con un paño seco y limpio. No lo sumerja en agua.

3 Mopa de fregado lavable

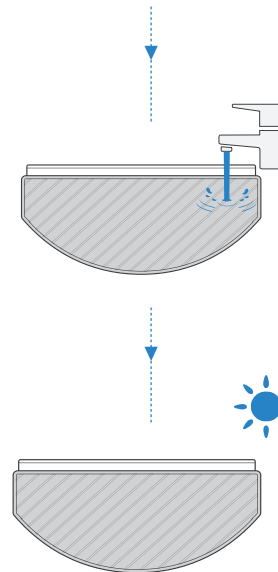
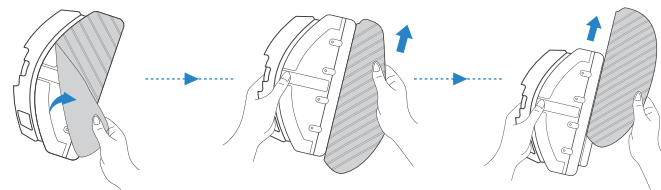

4 Almohadilla limpiadora desechable

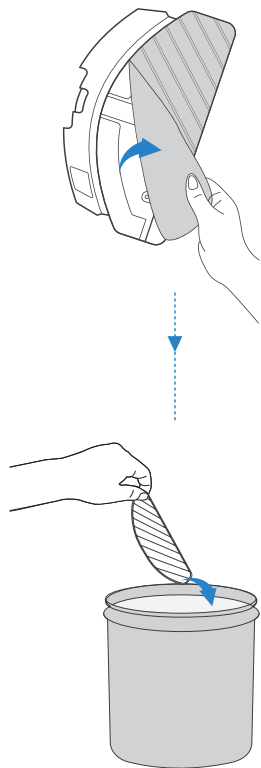

Mantenimiento del depósito de polvo con vaciado automático y filtros

1



2

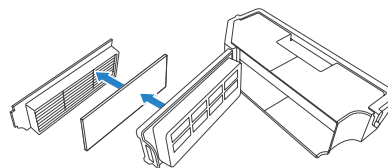

3

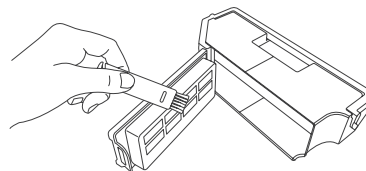

4

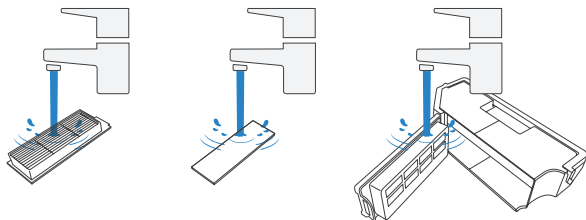

Nota:

1. Lave el filtro con agua tal como se muestra más arriba.
2. No utilice los dedos ni un cepillo para limpiar el filtro.

5

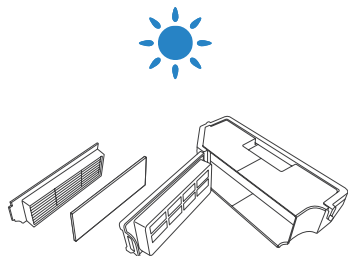

Mantenimiento del cepillo principal flotante y Dos cepillos laterales

Cepillo principal flotante

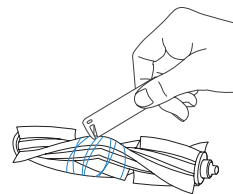
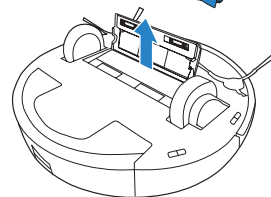
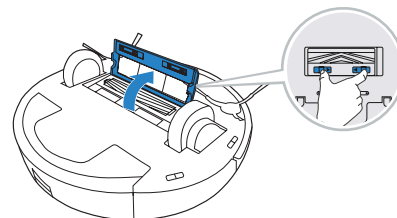

Dos cepillos laterales

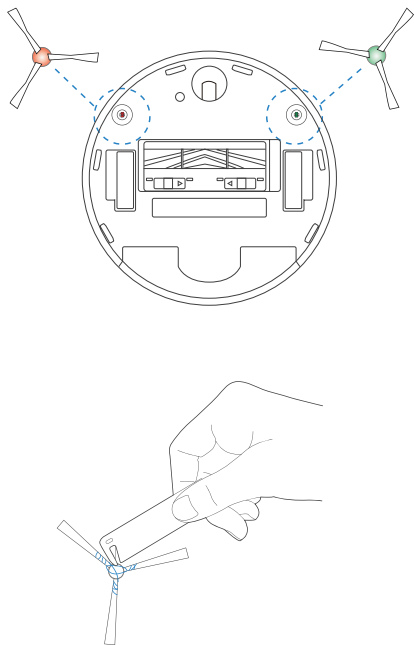

Mantenimiento de la estación con vaciado

Nota: Desconecte la estación con vaciado antes de realizar tareas de limpieza y mantenimiento.

* Para un mantenimiento adecuado, límpiela con un paño limpio y seco. Evite también usar detergente o espray limpiador.

Conectores de la estación con vaciado

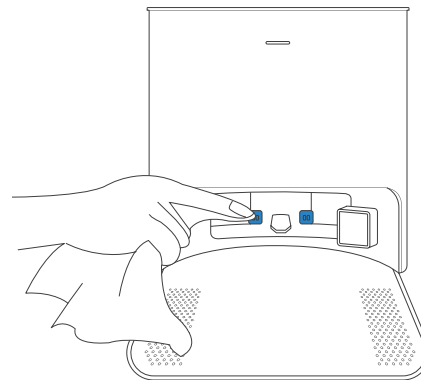

Bolsa de polvo

- 1 Deseche la bolsa de polvo

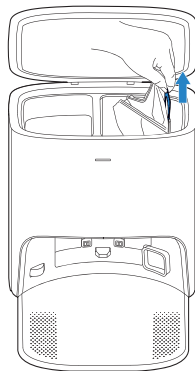
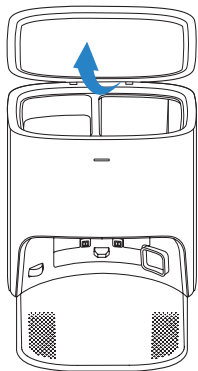

* Sujete el asa para sacar la bolsa de polvo para evitar de forma eficaz que haya fugas de polvo.

- 2 Limpie la cubierta del soplador

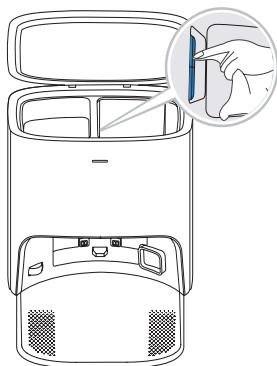

- 3 Coloque la bolsa de polvo

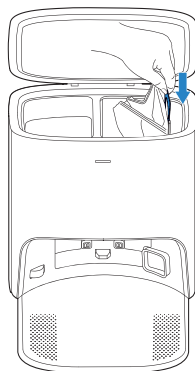

- 4 Cierre la tapa del contenedor de polvo

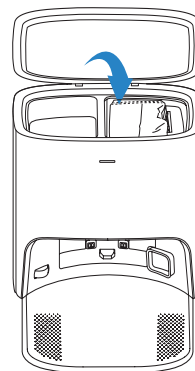

Mantenimiento del resto de componentes

Nota: Limpie los componentes con un paño limpio y seco. Evite el uso de aerosoles de limpieza o detergentes.

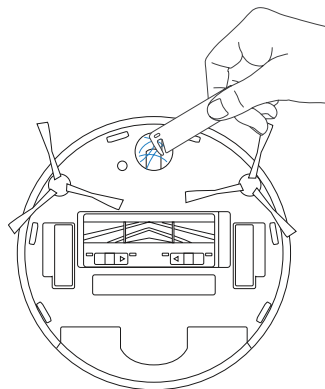
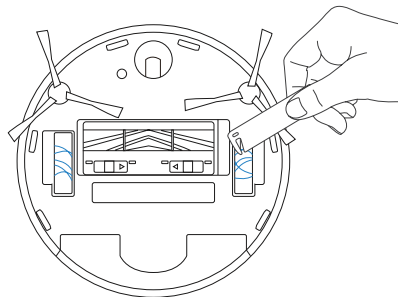
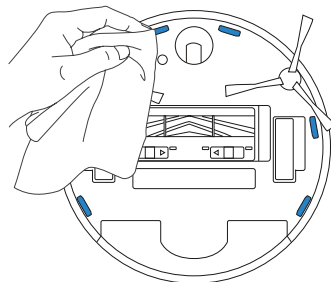
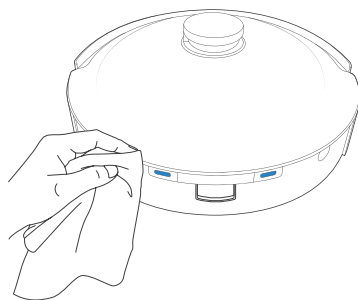
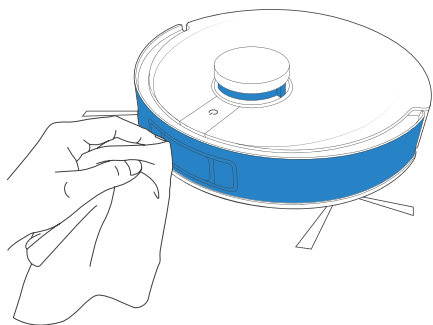

Estación con vaciado

El efecto luminoso del indicador de estado de la estación con vaciado corresponde a los diferentes estados y soluciones. Para obtener más ayuda, consulte la aplicación ECOVACS HOME o la sección de solución de problemas de este manual.

Efecto luminoso	Estado	Soluciones
Indicador apagado	La estación con vaciado está en espera.	/
	El DEEBOT está en modo no molestar.	/
Indicador iluminado en BLANCO fijo	El DEEBOT vuelve a la estación con vaciado y comienza a vaciarse automáticamente.	/
	El DEEBOT se está vaciando automáticamente.	/
	El DEEBOT se empareja correctamente con la estación con vaciado.	/
Indicador iluminado en ROJO fijo	Descenso de la potencia de succión de la estación con vaciado.	Compruebe la bolsa de polvo.
	La bolsa de polvo no está instalada.	Instale la bolsa de polvo.
	La estación con vaciado no ha podido realizar el vaciado automático del polvo.	Consulte la solución en la aplicación.
	La tapa del contenedor de polvo no está cerrada.	Asegúrese de que la tapa está bien cerrada.

Solución de problemas

No.	Problema	Posibles causas	Soluciones
1	El DEEBOT no puede conectarse a la aplicación ECOVACS HOME.	El nombre de usuario o la contraseña de la red Wi-Fi doméstica se han introducido de forma incorrecta.	Introduzca el nombre de usuario y la contraseña correctos de la red Wi-Fi doméstica.
		El DEEBOT no se encuentra dentro del alcance de la señal Wi-Fi doméstica.	Asegúrese de que el DEEBOT se encuentra dentro del alcance de la señal Wi-Fi doméstica.
		El DEEBOT no se encuentra en estado de configuración.	Asegúrese de que el DEEBOT esté conectado a la fuente de alimentación y encendido. Abra la cubierta y pulse el botón de reinicio (RESET). El DEEBOT entrará en estado de configuración cuando escuche un aviso sonoro.
		Instalación de la aplicación incorrecta.	Descargue e instale la aplicación ECOVACS HOME.
		No estar utilizando una red de 2,4 GHz o una red mixta de 2,4/5 GHz.	El DEEBOT no es compatible con la red 5G. Utilice una red de 2,4 GHz o una red mixta de 2,4/5 GHz.
2	No se puede crear un mapa de mobiliario en la aplicación.	El DEEBOT no empieza a limpiar desde la estación.	El DEEBOT debe empezar a limpiar desde la estación.
		Mover el DEEBOT durante la limpieza puede hacer que la mopa se pierda.	Durante la limpieza, no mueva el DEEBOT en la medida de lo posible.
		La limpieza automática no ha finalizado.	Asegúrese de que el DEEBOT vuelva automáticamente a la estación después de la limpieza.
3	Los cepillos laterales dobles del DEEBOT se caen durante el uso.	Los cepillos laterales dobles no están correctamente instalados.	Asegúrese de que los cepillos laterales dobles encajen correctamente en su lugar al instalarlos.

No.	Problema	Posibles causas	Soluciones
4	No se ha encontrado ninguna señal. No se puede volver a la estación.	La estación no está colocada correctamente.	Coloque la estación correctamente de acuerdo con las instrucciones de la sección [Carga del DEEBOT].
		La estación se ha quedado sin suministro eléctrico o se ha movido manualmente.	Compruebe si la estación está conectada a una fuente de alimentación. No mueva la estación.
		El DEEBOT no empieza a limpiar desde la estación.	Se recomienda que el DEEBOT inicie la limpieza desde la estación.
		La ruta de carga está bloqueada. Por ejemplo, la puerta de la habitación donde está la estación está cerrada.	Mantenga la ruta de carga despejada.
5	El DEEBOT regresa a la estación antes de finalizar la limpieza.	La habitación es grande y el DEEBOT necesita volver para recargar.	Active la limpieza continua. Para obtener más información, siga las instrucciones de la aplicación.
		El DEEBOT no puede llegar a determinadas áreas si hay muebles o barreras.	Ordene la zona que se va a limpiar colocando los muebles y los objetos pequeños en su sitio.
6	El DEEBOT no se carga.	El DEEBOT no está encendido.	Encienda el DEEBOT.
		Los contactos de carga del DEEBOT no están conectados a los conectores de la estación.	Asegúrese de que los contactos de carga del robot se han conectado a los contactos de la estación y que el botón del modo automático parpadea. Compruebe si los contactos de carga del DEEBOT y la estación están sucios. Limpie estas piezas de acuerdo con las instrucciones de la sección [Mantenimiento].
		La estación no está conectada a la fuente de alimentación.	Asegúrese de que el cable de alimentación esté bien conectado a la estación.
		La batería está totalmente descargada.	Póngase en contacto con el Servicio de atención al cliente para solicitar ayuda.
7	El funcionamiento durante la limpieza es muy ruidoso.	Los cepillos laterales dobles y el cepillo principal flotante se han enredado. El depósito de polvo y el filtro están bloqueados.	Se recomienda limpiar regularmente los cepillos laterales dobles, el cepillo principal flotante, el depósito de polvo, el filtro, etc.
		El DEEBOT está en modo fuerte.	Cambie al modo estándar.

No.	Problema	Posibles causas	Soluciones
8	El DEEBOT se atasca mientras trabaja y se detiene.	El DEEBOT se ha enredado con algún objeto en el suelo (cables eléctricos, cortinas, los flecos de una alfombra, etc.).	El DEEBOT probará varias formas de desenredarse. Si no lo consigue, retire los obstáculos manualmente y reinicie el dispositivo.
		El DEEBOT se puede quedar atascado debajo de los muebles de una altura similar.	Coloque una barrera física o fije un límite virtual en la aplicación ECOVACS HOME.
9	Durante la limpieza, el DEEBOT sigue una ruta desordenada, se inclina mientras está en funcionamiento, repite la limpieza, omite pequeñas áreas, etc. (Si hay un área grande que se queda sin limpiar temporalmente, el DEEBOT compensará el área omitida de forma autónoma. A veces el DEEBOT vuelve a una habitación limpia para buscar áreas que falten por limpiar.)	Los objetos como cables y zapatillas colocados en el suelo afectan al funcionamiento normal del DEEBOT.	Recoja cables, zapatillas y cualquier otro objeto esparcido por el suelo antes de limpiar. Reduzca al máximo el número de objetos dispersos por el suelo. Si se salta algún área, el DEEBOT lo corregirá por sí solo, no interfiera (no mueva el DEEBOT ni bloquee la ruta).
		Es posible que las ruedas motrices se deslicen sobre el suelo cuando el DEEBOT suba escalones, o pase por umbrales y barras de puertas, lo que afecta a su percepción de la casa.	Se recomienda cerrar la puerta de esta área y limpiarla por separado. Después de la limpieza, el DEEBOT volverá al punto de partida. Puede utilizar el dispositivo de forma segura.
		Trabajar sobre suelos recién encerados y pulidos o sobre baldosas lisas, reduce la fricción entre las ruedas motrices y el suelo.	Espere a que la cera se seque antes de comenzar con la limpieza.
		Debido a los diferentes entornos domésticos, algunas áreas no pueden limpiarse.	Despeje el entorno doméstico para que el DEEBOT pueda entrar a limpiar.
		El sensor de distancia TrueMapping está sucio o bloqueado por objetos extraños.	Limpie el sensor de distancia TrueMapping con un paño limpio y suave o retire cualquier objeto extraño.
10	El gestor de vídeo no puede abrirse o no tiene pantalla.	Error de conexión Wi-Fi.	Comprueba el estado de la conexión Wi-Fi. El DEEBOT debe estar en un área con buena señal Wi-Fi para activar el gestor de vídeo.
		Debido a la latencia de la red, es posible que no pueda abrir el gestor de vídeo temporalmente.	Inténtelo de nuevo más tarde.
		El sensor de detección visual AIVI está bloqueado.	Retire la protección.
11	Retardo del control remoto.	La señal Wi-Fi es deficiente, lo que provoca que la carga de vídeo sea lenta.	Utilice el DEEBOT en áreas con buena señal Wi-Fi.

No.	Problema	Posibles causas	Soluciones
12	El sensor de detección visual AIVI no reconoce objetos.	La zona de limpieza no está bien iluminada.	El reconocimiento inteligente requiere suficiente iluminación. Asegúrese de que las áreas que se van a limpiar estén bien iluminadas.
		La lente del sensor de detección visual AIVI está sucia o bloqueada.	Limpie la lente con un paño suave y limpio y asegúrese de que el sensor no esté bloqueado. Evite usar detergentes o sprays durante la limpieza.
13	El DEEBOT no inicia el vaciado automático después de volver a la estación con vaciado.	La tapa del contenedor de polvo no está cerrada.	Cierre la tapa del contenedor de polvo.
		La bolsa de polvo no está instalada en la estación con vaciado.	Instale la bolsa de polvo y cierre la tapa del contenedor de polvo.
		Al mover manualmente el DEEBOT a la estación con vaciado no se activa el vaciado automático.	Para asegurarse de que el DEEBOT comienza a vaciarse correctamente de forma automática, evite levantar y mover la estación con vaciado durante la limpieza.
		El DEEBOT vuelve a la estación con vaciado automático al ejecutar el administrador de vídeo en la aplicación.	Este comportamiento es normal.
		El modo No molestar está habilitado en la aplicación ECOVACS HOME.	Este comportamiento es normal. Deshabilite el modo No molestar en la aplicación o inicie el vaciado automático manualmente.
		La bolsa de polvo está llena.	Vuelva a colocar la bolsa de polvo y cierre la tapa del contenedor de polvo.
		Si se excluyen las posibles causas, podría deberse a un error de funcionamiento de un componente.	Póngase en contacto con Atención al cliente.
14	El DEEBOT no vacía automáticamente el depósito de polvo.	El depósito de polvo con vaciado automático no está instalado.	Instale el depósito de polvo.
		La bolsa de polvo está llena.	Vuelva a colocar la bolsa de polvo y cierre la tapa del contenedor de polvo.
		Hay suciedad atascada en el puerto de evacuación de polvo del depósito de polvo.	Desinstale el depósito de polvo y limpie la suciedad del puerto de evacuación de polvo.
		El tubo de evacuación de polvo está bloqueado.	Limpie el tubo de evacuación de polvo.

No.	Problema	Posibles causas	Soluciones
15	Hay suciedad acumulada en el contenedor de polvo.	Las partículas finas se absorben en el contenedor de polvo a través de la bolsa de polvo.	Limpie la tapa del contenedor de polvo y la pared interior.
		La bolsa de polvo está dañada.	Compruebe la bolsa de polvo y reemplácela.
16	Sale polvo o suciedad del DEEBOT durante la limpieza.	Hay suciedad atascada en el puerto de evacuación de polvo.	Desinstale el depósito de polvo con vaciado automático y limpie los restos de suciedad.
17	El ambientador hace un ruido anormal.	Se han caído objetos dentro del ambientador.	Póngase en contacto con el servicio de atención al cliente para obtener ayuda.
18	El DEEBOT no responde a la instrucción de la estación.	El DEEBOT está demasiado lejos de la estación.	Si está más alejado de la distancia disponible, también se puede utilizar la aplicación ECOVACS HOME para manejar el DEEBOT.
		El DEEBOT y la estación no se han emparejado.	Desenchufe la estación y espere 10 segundos para volver a enchufarla. Empuje manualmente el robot hacia la estación y asegúrese de que los conectores de carga estén correctamente conectados. A continuación, el DEEBOT comenzará a cargarse y un aviso sonoro le indicará que el emparejamiento se ha realizado correctamente.
19	Las ruedas motrices están bloqueadas.	Las ruedas motrices están bloqueadas por objetos extraños.	Gire y presione las ruedas motrices para comprobar si hay algún objeto extraño envuelto o atascado. Si hay algún objeto extraño, retírelo. Si el problema persiste, póngase en contacto con el servicio de atención al cliente para solicitar ayuda.
20	El sistema de fregado oscilante DEEBOT OZMO™ Pro 3.0 se cae durante el uso.	El sistema de fregado oscilante OZMO™ Pro 3.0 no está correctamente instalado.	Haga que el sistema de fregado oscilante DEEBOT OZMO™ Pro 3.0 encaje en su sitio al instalarlo.
21	El DEEBOT se atasca al limpiar con el sistema de fregado oscilante OZMO™ Pro 3.0 instalado.	El DEEBOT puede tener dificultades para subir por encima de obstáculos mientras se utiliza el sistema de fregado oscilante OZMO™ Pro 3.0.	Ayude al DEEBOT si nota algún problema.

Especificaciones técnicas

Modelo	DEX55
Tensión nominal de entrada	20 V \equiv 1 A
Modelo con estación con vaciado	CH2117
Tensión nominal de entrada (carga)	220-240 V \sim 50-60 Hz 0,3 A
Tensión nominal de salida	20 V \equiv 1 A
Potencia (vaciado automático)	1000 W
Bandas de frecuencia	2400-2483,5 MHz
Consumo en modo de espera en red	Menos de 2,00 W

La potencia de salida del módulo de Wi-Fi es inferior a 100 mW.

Nota: Las especificaciones técnicas y de diseño podrán verse modificadas debido al continuo desarrollo del producto.

Descubra más accesorios en <https://www.ecovacs.com/global>.

Consignes de sécurité importantes

CONSIGNES DE SÉCURITÉ IMPORTANTES

Lors de l'utilisation d'un appareil électrique, des précautions de base doivent toujours être respectées, dont les suivantes :

LIRE TOUTES LES INSTRUCTIONS AVANT D'UTILISER CET APPAREIL CONSERVER CES INSTRUCTIONS

1. Cet appareil peut être utilisé par des enfants à partir de 8 ans, ainsi que par des personnes dont les facultés physiques, sensorielles ou mentales sont diminuées, ou bien qui manquent d'expérience et de connaissances, à la condition qu'ils aient été informés sur la façon de se servir de l'appareil de manière sûre et qu'ils aient compris les risques éventuels. Les enfants ne doivent pas jouer avec l'appareil. Les processus de nettoyage et d'entretien de routine ne doivent pas être effectués par des enfants sans la surveillance d'un adulte.
2. Débarrasser la zone à nettoyer. Retirer les cordons d'alimentation et les petits objets présents sur le sol et susceptibles de se prendre dans l'appareil. Replier les franges sous les tapis et relever les rideaux et les nappes pour qu'ils ne traînent pas sur le sol.
3. Si le sol présente une déclivité dans la zone à nettoyer (une marche ou un escalier, par exemple), veiller à ce que l'appareil puisse détecter la marche sans tomber. Il peut s'avérer nécessaire de placer une barrière physique aux abords de la déclivité pour empêcher l'appareil de tomber. S'assurer que la barrière physique ne présente pas de risque de chute.
4. Utiliser l'appareil uniquement comme indiqué dans le présent manuel. Utiliser uniquement des accessoires recommandés ou vendus par le fabricant.
5. S'assurer que la tension d'alimentation correspond à celle indiquée sur la station de vidage.
6. **UNIQUEMENT** destiné à un usage domestique en INTÉRIEUR. Ne pas

utiliser l'appareil à l'extérieur ni dans des environnements industriels ou commerciaux.

7. Utiliser uniquement la batterie rechargeable et la station de vidage automatique d'origine fournies avec l'appareil par le fabricant. Les batteries non rechargeables sont interdites.
8. Ne pas utiliser l'appareil sans réservoir à poussière et/ou sans filtre.
9. Ne pas faire fonctionner l'appareil en présence de bougies allumées ou d'objets fragiles.
10. Ne pas utiliser l'appareil dans des environnements très chauds ou très froids (température inférieure à -5 °C/23 °F ou supérieure à 40 °C/104 °F).
11. Éloigner les cheveux, les vêtements amples, les doigts et toutes les parties du corps des orifices et des pièces mobiles.
12. Ne pas faire fonctionner l'appareil dans une pièce dans laquelle un nourrisson ou un enfant dort.
13. Ne pas utiliser l'appareil sur des surfaces humides ou recouvertes d'eau.
14. Ne pas laisser l'appareil ramasser des objets volumineux comme des pierres, de gros morceaux de papier ou tout élément susceptible de l'obstruer.
15. Ne pas utiliser l'appareil pour ramasser des matériaux inflammables ou combustibles (essence et toners d'imprimante ou de photocopieur, par exemple) ni dans des endroits où ces produits sont susceptibles d'être présents.
16. Ne pas utiliser l'appareil pour ramasser des objets en train de brûler ou de fumer (comme des cigarettes, des allumettes, des cendres chaudes) ou tout ce qui pourrait provoquer un incendie.
17. Ne pas placer d'objet dans la tête d'aspiration. Ne pas utiliser l'appareil si la tête d'aspiration est bloquée. Retirer de la tête d'aspiration la poussière, les peluches, les cheveux ou tout ce qui peut réduire le débit d'air.
18. Veiller à ne pas endommager le cordon d'alimentation. Ne pas déplacer l'appareil ou la station de vidage en tirant sur le cordon d'alimentation, ne pas utiliser le cordon d'alimentation comme une poignée, ne pas le coincer dans une porte et ne

pas tirer le cordon sur des bords ou coins tranchants. Ne pas faire rouler l'appareil sur le cordon d'alimentation. Maintenir le cordon d'alimentation à l'écart des surfaces chaudes.

19. Si le cordon d'alimentation est endommagé, il doit être remplacé par le fabricant ou son intermédiaire de service afin d'éviter tout accident.
20. Ne pas utiliser la station de vidage si elle est endommagée. Si l'alimentation est endommagée ou défectueuse, cesser de l'utiliser et ne pas tenter de la réparer.
21. Ne pas utiliser l'appareil si le cordon d'alimentation ou le réservoir est endommagé. Ne pas utiliser l'appareil ou la station de vidage s'ils ne fonctionnent pas correctement, ont subi une chute, ont été endommagés, sont restés à l'extérieur ou sont entrés en contact avec de l'eau. Elle doit être réparée par le fabricant ou son intermédiaire de service afin d'éviter tout accident.
22. Couper l'alimentation avant le nettoyage ou l'entretien de l'appareil.
23. Le bouchon doit être retiré du réservoir avant le nettoyage ou l'entretien de la station de vidage.
24. Pour la mise au rebut de l'appareil, retirer l'appareil de la station de vidage, couper l'alimentation et retirer la batterie.
25. La batterie doit être déposée et mise au rebut conformément aux lois et réglementations locales avant la mise au rebut de l'appareil.
26. Mettre au rebut les batteries usagées conformément aux lois et réglementations locales.
27. Ne pas incinérer l'appareil, même s'il est gravement endommagé. Les batteries peuvent exploser sous l'effet du feu.
28. Si la station de vidage n'est pas utilisée pendant une longue période, la débrancher.
29. L'appareil doit être utilisé conformément aux instructions figurant dans ce manuel d'instructions. ECOVACS ROBOTICS ne peut être tenu responsable de tout dommage ou préjudice causé par une utilisation incorrecte.
30. Le robot contient des batteries que seules des

personnes qualifiées peuvent remplacer. Pour remplacer la batterie du robot, contacter le service clientèle.

31. Si le robot n'est pas utilisé pendant une longue période, le mettre hors tension pour le ranger. Débrancher la station de vidage.

32. AVERTISSEMENT : Seule l'unité d'alimentation amovible CH2117 fournie avec l'appareil doit être utilisée pour recharger la batterie.







Afin de satisfaire aux exigences de sécurité de la FCC en matière d'exposition aux radiofréquences et aux circuits intégrés, une distance d'au moins 20 cm doit être maintenue entre cet appareil et les individus lorsque l'appareil est en fonctionnement.

Pour veiller au respect de ces exigences, il n'est pas conseillé d'utiliser l'appareil à une distance inférieure à celle indiquée. L'antenne utilisée pour cet émetteur ne doit pas se trouver à proximité d'une autre antenne ou d'un autre émetteur.

Mise à jour de l'appareil

En général, certains appareils sont mis à jour deux fois par mois, mais ce n'est pas toujours le cas.

Certains appareils, en particulier ceux commercialisés il y a plus de trois ans, ne seront mis à jour que si une faille critique est détectée et corrigée.

	Classe II
	Transformateur d'isolement résistant aux courts-circuits
	Alimentation à découpage
	Utiliser uniquement à l'intérieur
	Courant continu
	Courant alternatif

Pour les pays de l'Union européenne

Pour obtenir des informations sur la déclaration de conformité de l'UE, rendez-vous sur <https://www.ecovacs.com/global/compliance>.



Mise au rebut correcte de ce produit

Ce marquage indique que ce produit ne doit pas être jeté avec les autres déchets ménagers dans toute l'Union européenne. Pour prévenir d'éventuels dommages à l'environnement ou la santé humaine suite au rejet non contrôlé des déchets, recycler l'appareil de façon responsable afin d'assurer la réutilisation durable de ses ressources matérielles. Pour recycler votre appareil usagé, merci d'utiliser le système de retour et de collecte ou de contacter le détaillant qui vous l'a vendu. Il peut recycler ce produit en toute sécurité.

La télésurveillance est destinée à l'usage privé absolu de lieux non publics, de propriété privée, à des fins d'autoprotection et de contrôle unique exclusivement. Merci de prendre connaissance des obligations légales locales en matière de protection des données en cas d'utilisation. Pas de surveillance des lieux publics, notamment dans un but dissimulé et/ou de la part de l'employeur sans raisons justifiées. Une telle utilisation non justifiée se fait aux risques et sous la responsabilité de l'utilisateur.

Capsule désodorisante (Jacinthe sauvage)
(vendue séparément) :

Principaux ingrédients de la capsule : PET,
polypropylène.

Principaux ingrédients du désodorisant :
copolymère éthylène/acétate de vinyle, parfum.

Voir la date de fabrication, la date de péremption
et le numéro du lot sur le pack.

*Chaque unité dure jusqu'à 60 jours sur la base de
1 heure d'utilisation par jour dans des conditions
de température ambiante.

ATTENTION :

UTILISER UNIQUEMENT COMME INDIQUÉ.
TENIR HORS DE PORTÉE DES ENFANTS ET
DES ANIMAUX. IRRITANT POUR LES YEUX.

Éviter tout contact avec les yeux, la peau et les
vêtements. En cas de contact avec la peau ou
les yeux, laver immédiatement et abondamment
à l'eau pendant 15 minutes. Si l'irritation oculaire
persiste, consulter un médecin. Ne pas ingérer.

EN CAS D'INGESTION, ne pas provoquer de
vomissement ; appeler immédiatement un médecin
ou un centre antipoison. NE PAS PLACER À
PROXIMITÉ D'UNE SOURCE DE CHALEUR OU
D'UNE FLAMME NUE. Le produit ne doit pas

être utilisé par des personnes dont les capacités
physiques, sensorielles ou mentales sont réduites.
À utiliser sur le DEEBOT et pour la désodorisation
de l'air intérieur uniquement. Ne pas démonter la
capsule. Se laver les mains après manipulation.
Tenir à l'écart des aliments, boissons et aliments
pour animaux. Conserver dans un endroit sec
et bien aéré. Mettre au rebut conformément à la
réglementation locale.



AVERTISSEMENT :

Peut provoquer une réaction allergique cutanée.
Toxique pour les organismes aquatiques, entraîne
des effets néfastes à long terme.
Nocif pour les organismes aquatiques, entraîne
des effets néfastes à long terme.

Contenu de l'emballage

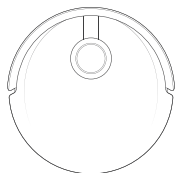

Robot

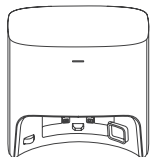

Réservoir à poussière



Station de charge

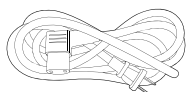

Cordon d'alimentation



Sac à poussière (pré-installé)



Manuel d'instructions

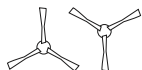

Brosses latérales doubles



OZMO™ Pro 3.0
Système de lavage à vibrations



Lingettes lavables
(pré-installé)



Lingettes de nettoyage jetables



Désodorisant
(pré-installé)



Outil de nettoyage multifonction

Schéma du produit

Robot

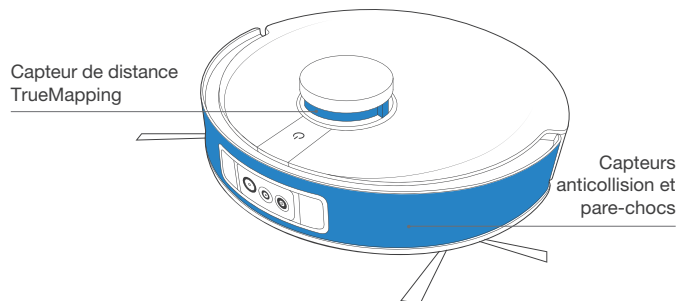
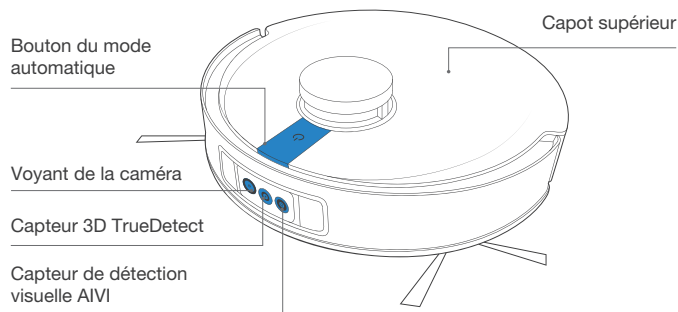

Remarque : Les figures et illustrations sont fournies uniquement à titre de référence, et peuvent ne pas représenter l'apparence du produit. La conception et les spécifications du produit peuvent être modifiées sans préavis.

* La capsule désodorisante est vendue séparément et fonctionne avec le désodorisant. Découvrez d'autres accessoires sur <https://www.ecovacs.com/global>.

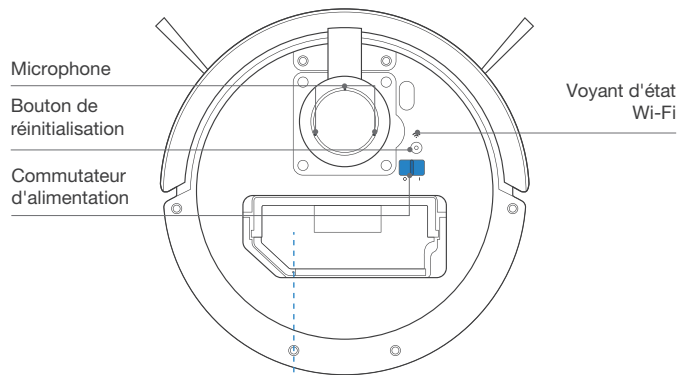

Réservoir à poussière de vidage automatique

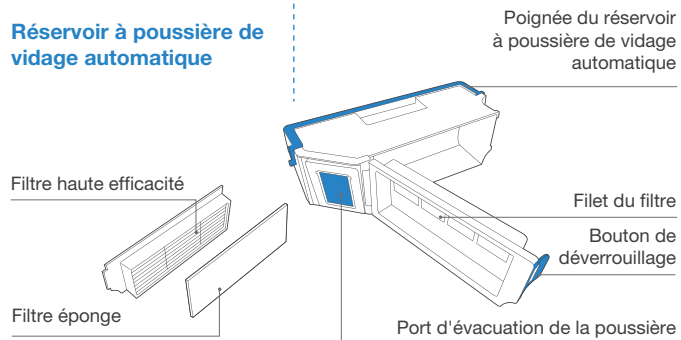

Vue de dessous

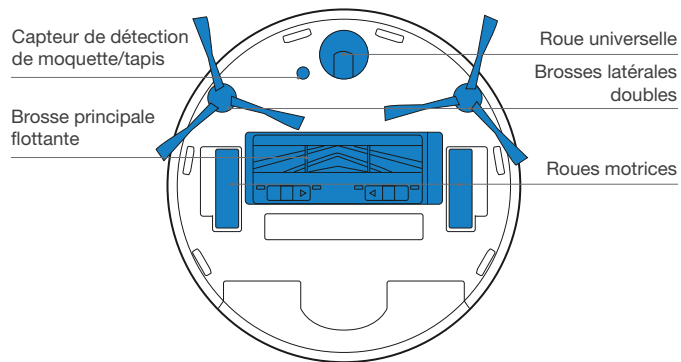

Capteurs antichute

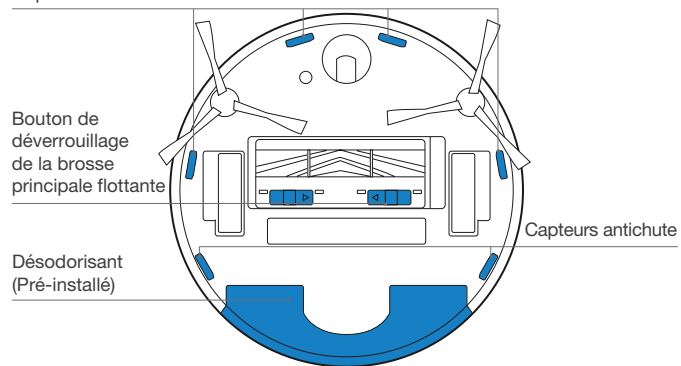

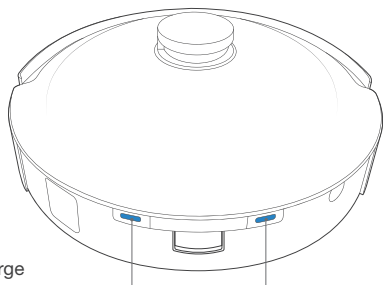

Contacts de charge

OZMO™ Pro 3.0 Système de lavage à vibrations

Réservoir

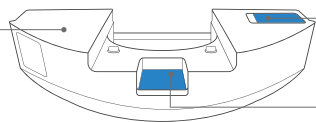

Entrée d'eau

Bouton de déverrouillage du réservoir d'eau

Désodorisant (pré-installé)

Désodorisant

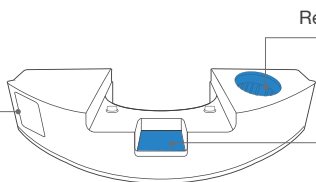

Réceptacle pour capsule

Bouton de déverrouillage

Station de vidage

Capot supérieur

Boîte de rangement

Voyant

Broches de la station de vidage

Entrée de vidage automatique

Station de vidage (haut)

Couvercle du ventilateur

Connexion du sac à poussière

Tube d'évacuation de la poussière

Station de vidage (arrière)

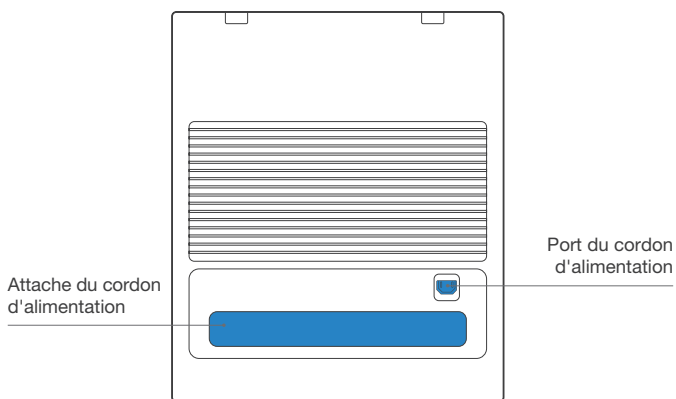

Sac à poussière

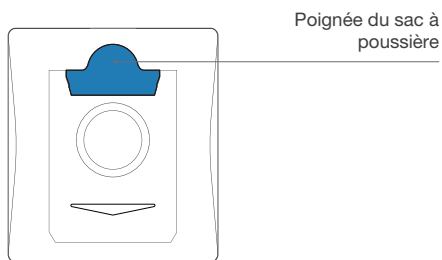

Remarques avant le nettoyage

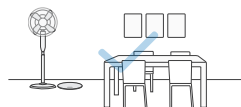

Ranger la zone à nettoyer en mettant les meubles, par exemple les chaises, à leur place exacte.



Pour la première utilisation, assurez-vous que les portes de toutes les pièces sont ouvertes pour que le DEEBOT puisse explorer entièrement votre domicile.

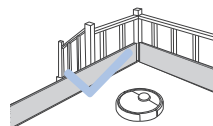

Il peut s'avérer nécessaire de placer une barrière physique aux abords de la dénivelité pour empêcher l'appareil de tomber.

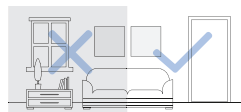

S'assurer que les zones à nettoyer sont bien éclairées pour que le capteur de détection fonctionne correctement. Retirer les cordons d'alimentation et les petits objets présents sur le sol pour garantir l'efficacité du nettoyage.



Ranger les objets tels que câbles, vêtements et chaussons, etc. pour une efficacité optimale de nettoyage.



Nettoyer le capteur de détection visuelle AIVI et le capteur de distance TrueMapping avec un chiffon propre, en évitant d'utiliser du détergent ou un spray de nettoyage.



Avant d'utiliser l'appareil sur un tapis à poil ras avec des bords à gland, replier les bords sur eux-mêmes.



Il est important que personne ne se tienne debout dans les espaces étroits, tels que les corridors, et de veiller à ne pas bloquer le capteur de détection.

Démarrage rapide

Avant d'utiliser le DEEBOT, retirer tous les films de protection ou les bandes protectrices du robot et de la station de vidage.

Installer les brosses latérales doubles

S'assurer que la couleur des brosses latérales doubles correspond à celle de la fente de fixation.

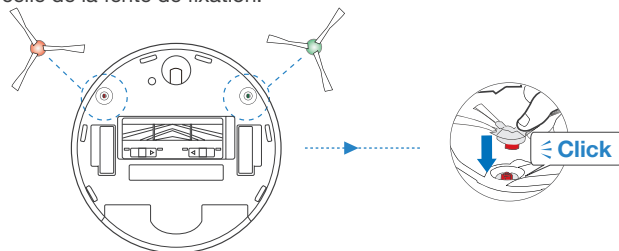

Application ECOVACS HOME

Pour profiter de toutes les fonctionnalités disponibles, il est recommandé de commander votre DEEBOT via l'application ECOVACS HOME.

Avant de commencer à utiliser le robot, assurez-vous que :

- votre téléphone portable est connecté à un réseau Wi-Fi ;
- le signal sans fil de bande 2,4 GHz est activé sur votre routeur ;
- le voyant Wi-Fi de votre DEEBOT clignote lentement.



Voyant Wi-Fi

	Clignotement lent	Déconnecté du Wi-Fi ou en attente de connexion Wi-Fi
	Clignotement rapide	Connexion au Wi-Fi en cours
	Fixe	Connecté au Wi-Fi

Connexion Wi-Fi

Avant de configurer le Wi-Fi, assurez-vous que votre DEEBOT, votre téléphone portable et votre réseau Wi-Fi répondent aux exigences énoncées ci-dessous.

Exigences du DEEBOT et du téléphone portable

- Le DEEBOT est complètement chargé et son interrupteur d'alimentation activé.
- Le voyant d'état Wi-Fi clignote lentement.
- Les données mobiles du téléphone portable sont désactivées (vous pouvez les réactiver après la configuration).

Exigences du réseau Wi-Fi

- Vous utilisez un réseau mixte de 2,4 GHz ou 2,4/5 GHz.
- Votre routeur prend en charge les protocoles 802.11b/g/n et IPv4.
- Vous n'utilisez pas de VPN (réseau privé virtuel) ou de serveur proxy.
- Vous n'utilisez pas de réseau caché.
- Cryptage WPA et WPA2 utilisant TKIP, PSK, AES/CCMP.
- WEP EAP (Enterprise Authentication Protocol) n'est pas pris en charge.
- Vous utilisez les réseaux Wi-Fi 1-11 si vous êtes en Amérique du Nord et 1-13 en dehors de l'Amérique du Nord (référez-vous à l'organisme de réglementation local).
- Si vous utilisez un extenseur/répéteur réseau, le nom du réseau (SSID) et le mot de passe sont identiques à votre réseau principal.

Après la connexion Wi-Fi, DEEBOT entrera en mode Veille réseau s'il n'y a pas de signal dans un délai de 10 minutes.

Veillez noter que pour profiter de fonctions intelligentes telles que le démarrage à distance, l'interaction vocale, l'affichage de cartes 2D/3D et les paramètres de contrôle, ainsi que le nettoyage personnalisé (selon les produits), les utilisateurs doivent télécharger et utiliser l'application ECOVACS HOME, qui est constamment mise à jour. Vous devez accepter notre Politique de confidentialité et notre

Accord de l'utilisateur avant que nous puissions traiter certaines de vos informations de base et nécessaires et vous permettre d'utiliser le produit. Si vous n'acceptez pas notre Politique de confidentialité et notre Accord de l'utilisateur, certaines des fonctions intelligentes susmentionnées ne peuvent pas être utilisées via l'application ECOVACS HOME, mais vous pouvez toujours profiter des fonctions de base de ce produit en mode manuel.

Charger le DEEBOT

1 Brancher le cordon d'alimentation

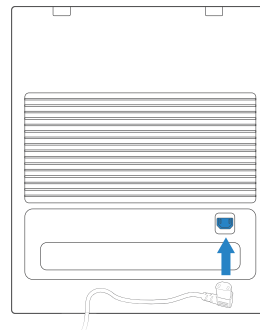

2 Placement et assemblage de la station de vidage

Maintenir la zone autour de la station exempte d'objets et de surfaces réfléchissantes.

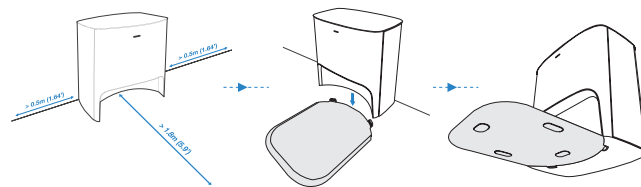

3 Mise sous tension

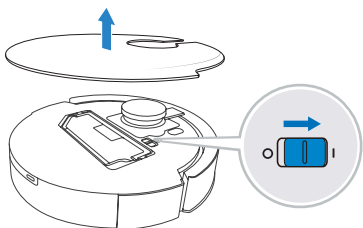

Remarque : I = ON, O = OFF.

Il est impossible de charger le DEEBOT s'il n'est pas hors tension (OFF).

4 Charger le DEEBOT

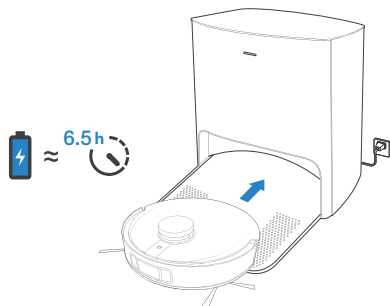

Il est préférable que le DEEBOT commence le nettoyage à partir de la station. Ne pas déplacer la station pendant le nettoyage.

Une fois le nettoyage terminé, il est recommandé de retirer le patin de lavage et de placer manuellement le DEEBOT sur la station.

Fonctionnement du DEEBOT

Lors du premier nettoyage, s'assurer que le DEEBOT est complètement chargé.

Lors du premier nettoyage :

1. Installer le désodorisant pour créer une carte dans l'application ECOVACS HOME
2. S'assurer que le DEEBOT est complètement chargé.
3. Surveiller le DEEBOT et l'aider en cas de problème.

1 Démarrage

Installer le désodorisant

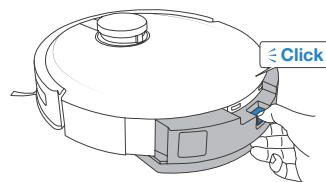

Appuyer sur 

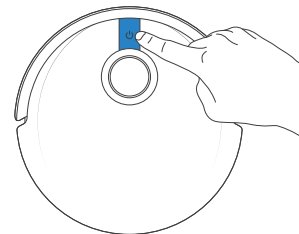

2 Pause/Réactivation

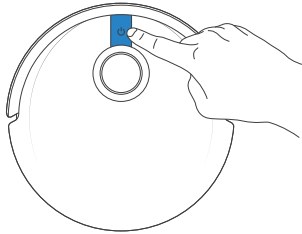

Remarque : Le panneau de commande du robot s'arrête de clignoter si celui-ci est en pause depuis quelques minutes. Appuyer sur le bouton du mode automatique pour réactiver le DEEBOT.

3 Retour au chargeur

Appuyer sur  pendant 3 secondes pour renvoyer le DEEBOT à la station de vidage.

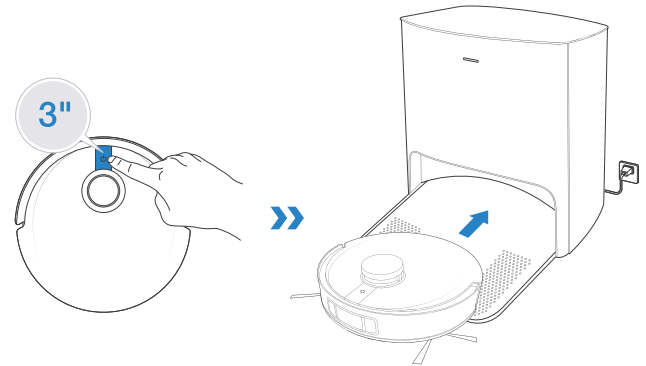

OZMO™ Pro 3.0 Système de lavage à vibrations

Remarque :

1. Installer le Système de lavage à vibrations OZMO™ Pro 3.0 pour le lavage des sols.
2. Avant d'installer le Système de lavage à vibrations OZMO™ Pro 3.0, s'assurer que les contacts sont bien secs.
3. Éviter d'utiliser le Système de lavage à vibrations OZMO™ Pro 3.0 sur de la moquette/des tapis.
4. Pour un meilleur nettoyage, il est recommandé de bien rincer et d'essorer le patin de lavage avant de l'installer.

1 Ajouter de l'eau

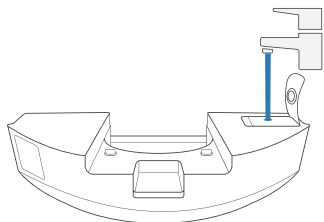

- * Pour prolonger la durée de vie du Système de lavage à vibrations OZMO™ Pro 3.0, il est recommandé d'utiliser de l'eau purifiée ou de l'eau adoucie.
- * Ne pas tremper le Système de lavage à vibrations OZMO™ Pro 3.0 dans l'eau.

2 Sécher soigneusement les lentilles

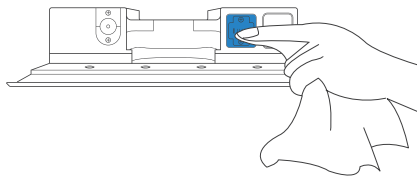

3 Installer le Système de lavage à vibrations OZMO™ Pro 3.0

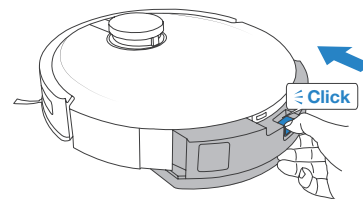

4 Démarrer le nettoyage

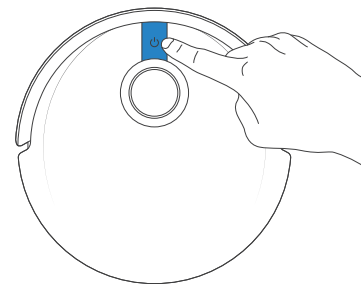

Désodorisant

1 Installer la capsule désodorisante (vendue séparément)

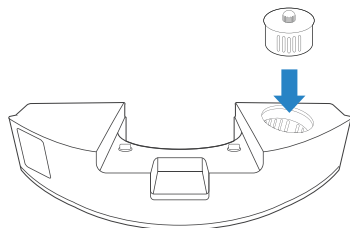

2 Installer le désodorisant

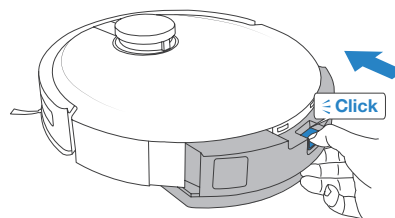

Entretien régulier

Pour maintenir les performances optimales du DEEBOT, réaliser les tâches d'entretien et remplacer les pièces à la fréquence suivante :

Pièce du robot	Fréquence d'entretien	Fréquence de remplacement
Lingettes lavables	/	Tous les 1 à 2 mois
Lingette de nettoyage jetable	Après chaque utilisation	Remplacer après chaque utilisation
Capsule désodorisante (vendue séparément)	/	Tous les 2 mois
Sac à poussière	/	Le remplacer lorsque vous y êtes invité
Brosses latérales doubles	Une fois toutes les 2 semaines	Tous les 3 à 6 mois
Brosse principale flottante	Une fois par semaine	Tous les 6 à 12 mois
Filtre éponge/Filtre haute efficacité	Une fois par semaine	Tous les 3 à 6 mois
Capteur 3D TrueDetect Capteur de détection visuelle AVI Capteur de distance TrueMapping Roue universelle Capteurs antichute Pare-chocs Contacts de charge Broches de la station de vidage	Une fois par semaine	/
Réservoir à poussière de vidage automatique	Une fois par mois	/
Station de vidage	Une fois par mois	/

Pour procéder aux tâches de nettoyage et d'entretien du DEEBOT, le mettre hors tension et débrancher la station de vidage.

Un outil de nettoyage multifonction est fourni pour faciliter l'entretien. Manipuler cet outil avec soin, car ses bords sont tranchants.

Remarque : ECOVACS fabrique divers assemblages et pièces de remplacement. Contacter le service clientèle pour plus d'informations sur les pièces de remplacement.

Entretien le Système de lavage à vibrations OZMO™

1 Retirer le Système de lavage à vibrations OZMO™ Pro 3.0

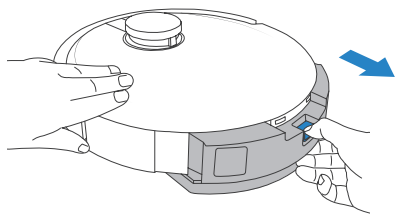

* Une fois que le robot DEEBOT a terminé le nettoyage, vider le réservoir.

2 Nettoyer le Système de lavage à vibrations OZMO™

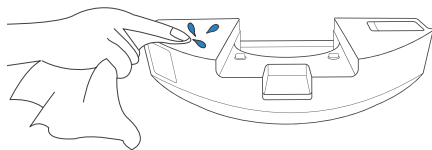

* Essuyer le Système de lavage à vibrations OZMO™ Pro 3.0 avec un chiffon propre et sec. Ne pas tremper dans l'eau.

3 Lingettes lavables

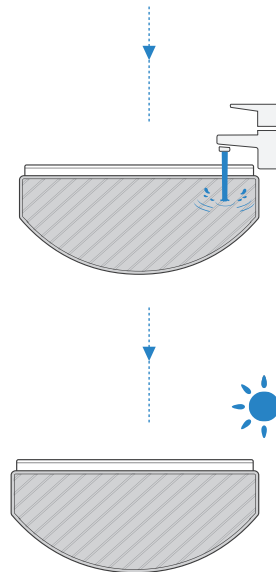
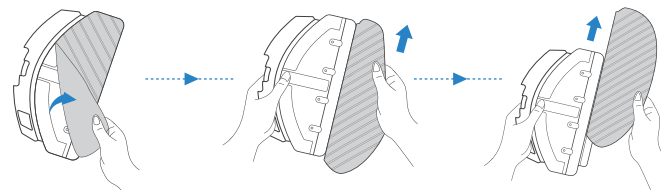

4 Lingette de lavage jetable

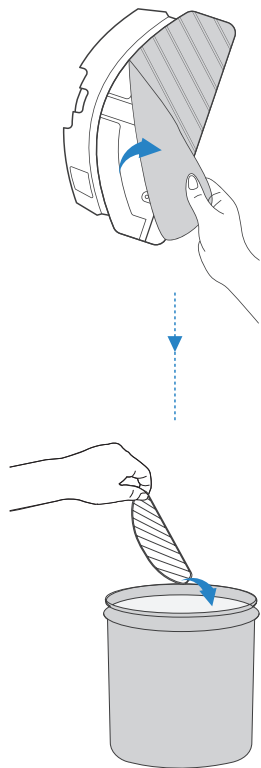

Entretien le réservoir à poussière et les filtres de vidage automatique

1



2

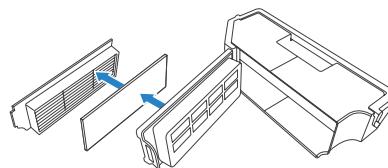

3

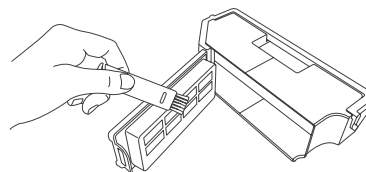

4

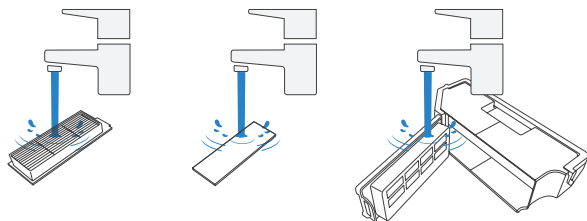

Remarque :

1. Rincer le filtre à l'eau comme indiqué ci-dessus.
2. N'utiliser ni votre doigt ni une brosse pour nettoyer le filtre.

5

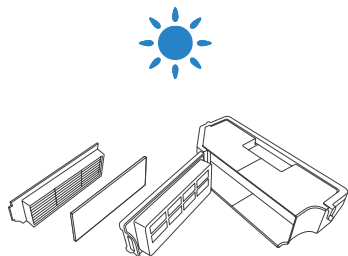

Entretien la brosse principale flottante et les brosses latérales doubles

Brosse principale flottante

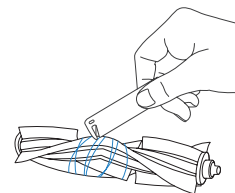
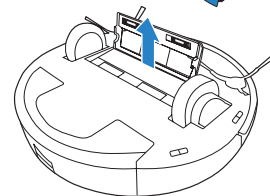
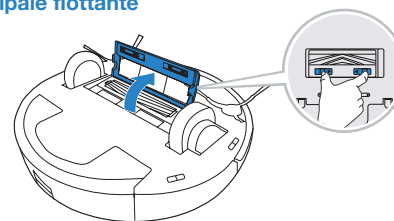

Brosses latérales doubles

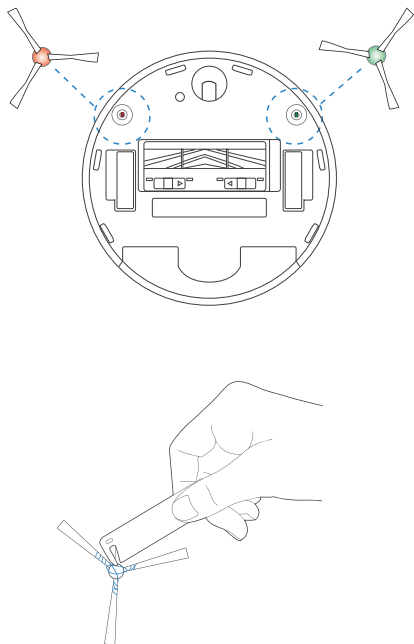

Entretien la station de vidage

Remarque : Avant de procéder au nettoyage et à l'entretien de la station de vidage, la débrancher d'abord.

* Pour un bon entretien, essuyer avec un chiffon propre et sec, et éviter d'utiliser tout détergent ou spray de nettoyage.

Broches de la station de vidage

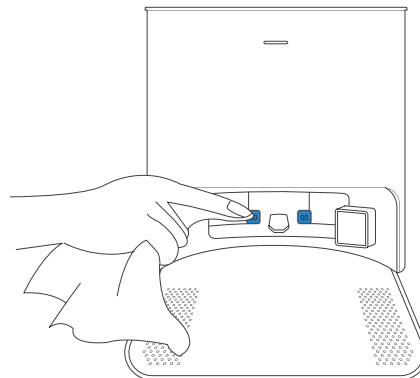

Sac à poussière

- 1 Jeter le sac à poussière

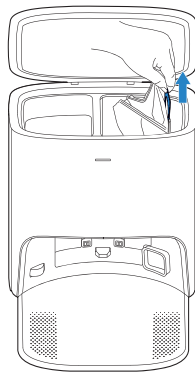
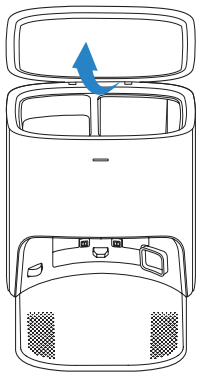

* Maintenir la poignée pour soulever le sac à poussière, pour prévenir les fuites de poussière.

- 2 Nettoyer le couvercle du ventilateur

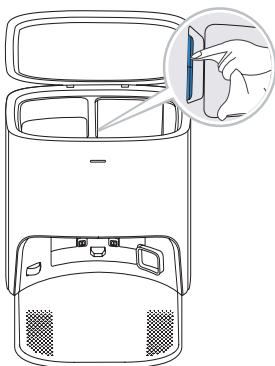

- 3 Installer le sac à poussière

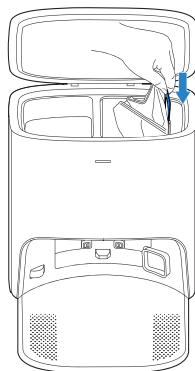

- 4 Fermer le couvercle du réservoir à poussière

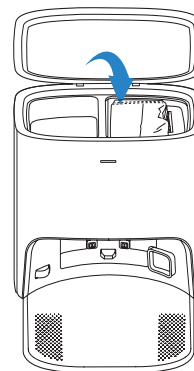

Entretien les autres composants

Remarque : Essuyer les composants avec un chiffon propre et sec. Éviter d'utiliser des sprays de nettoyage ou des détergents.

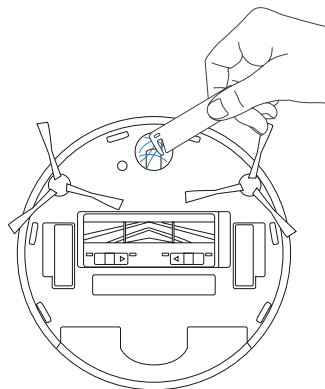
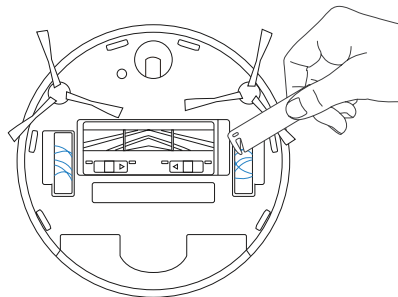
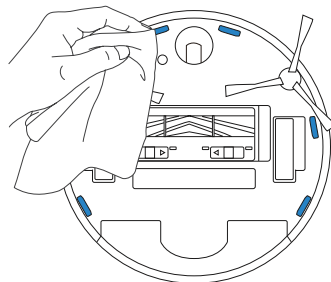
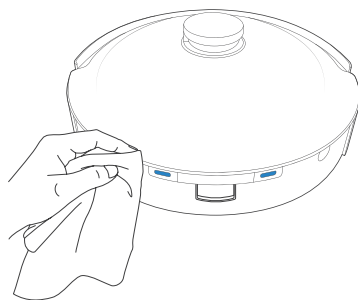
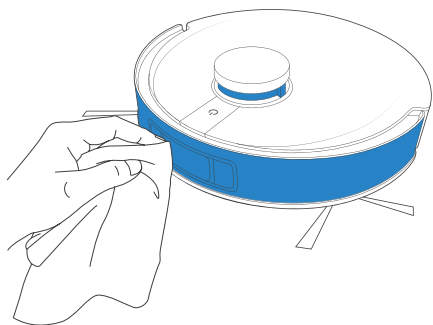

Station de vidage

L'effet lumineux du voyant d'état sur la station de vidage correspond à différentes conditions et solutions. Pour plus d'informations, se reporter à l'application ECOVACS HOME ou à la section Dépannage de ce manuel.

Effet lumineux	État	Solutions
Voyant éteint	La station de vidage est en veille.	/
	Le DEEBOT est en mode Ne pas déranger.	/
S'allume en BLANC fixe	Le DEEBOT retourne à la station de vidage et commence à se vider automatiquement.	/
	Le DEEBOT est en mode de vidage automatique	/
	Le DEEBOT est correctement appairé à la station de vidage.	/
S'allume en ROUGE fixe	La puissance d'aspiration de la station de vidage a diminué.	Vérifier le sac à poussière.
	Le sac à poussière n'est pas installé.	Installer le sac à poussière.
	La station de vidage n'a pas pu procéder au vidage automatique de la poussière.	Veuillez vérifier la solution dans l'application
	Le couvercle du compartiment à poussière n'est pas fermé.	S'assurer que le couvercle du réservoir à poussière est bien fermé.

Dépannage

N°	Dysfonctionnement	Causes possibles	Solutions
1	Le DEEBOT n'est pas en mesure de se connecter à l'application ECOVACS HOME.	Le nom d'utilisateur ou le mot de passe pour le Wi-Fi domestique est incorrect.	Saisir le nom d'utilisateur et le mot de passe corrects pour le Wi-Fi domestique.
		Le DEEBOT se trouve hors de la zone de couverture du signal Wi-Fi domestique.	S'assurer que le DEEBOT se trouve dans la zone de couverture du signal Wi-Fi domestique.
		Le DEEBOT n'est pas en mode configuration.	S'assurer que le DEEBOT est connecté à l'alimentation et sous tension. Ouvrir le capot et appuyer sur le bouton de réinitialisation. Le DEEBOT passe en mode de configuration lorsque vous entendez une invite vocale.
		Application installée incorrecte.	Télécharger et installer l'application ECOVACS HOME.
		Vous n'utilisez pas un réseau mixte de 2,4 GHz ou 2,4/5 GHz.	Le DEEBOT ne prend pas en charge le réseau 5G. Utiliser un réseau mixte de 2,4 GHz ou 2,4/5 GHz.
2	Impossible de créer une carte des meubles sur l'application.	Le DEEBOT ne commence pas le nettoyage à partir de la station.	Le DEEBOT doit commencer le nettoyage à partir de la station.
		Déplacer le DEEBOT lors du nettoyage peut entraîner l'arrêt du lavage.	Pendant le nettoyage, ne pas déplacer le DEEBOT trop loin.
		Le nettoyage automatique n'est pas terminé.	S'assurer que le DEEBOT retourne automatiquement à la station après le nettoyage.
3	Les brosses latérales doubles du DEEBOT tombent en cours d'utilisation.	Les brosses latérales doubles ne sont pas correctement installées.	S'assurer que les brosses latérales doubles émettent un clic lors de l'installation

N°	Dysfonctionnement	Causes possibles	Solutions
4	Aucun signal trouvé. Impossible de retourner à la station.	La station n'est pas correctement placée.	Placer la station correctement conformément aux instructions de la section [Charger le DEEBOT].
		La station est hors tension ou a été déplacée manuellement.	S'assurer que la station est connectée à l'alimentation. Ne pas déplacer la station.
		Le DEEBOT ne commence pas le nettoyage à partir de la station.	Il est préférable que le DEEBOT commence le nettoyage à partir de la station.
		Un obstacle est présent sur l'itinéraire de charge. Par exemple, la porte de la pièce où se trouve la station est fermée.	Maintenir l'itinéraire de charge dégagé.
5	Le DEEBOT revient à la station avant d'avoir terminé le nettoyage.	La pièce est grande et le DEEBOT doit revenir pour se recharger.	Activer le nettoyage continu. Pour plus d'informations, suivre les instructions de l'application.
		Le DEEBOT ne parvient pas à atteindre certaines zones bloquées par des meubles ou des barrières.	Ranger la zone à nettoyer en remettant les meubles et les petits objets à leur place.
6	Le DEEBOT ne se charge pas.	Le DEEBOT n'est pas sous tension.	Mettre le DEEBOT sous tension.
		Les contacts de charge du DEEBOT ne sont pas connectés aux broches de la station.	S'assurer que les contacts de charge du robot sont connectés aux broches de la station et que le bouton de mode automatique clignote. Vérifier si les contacts de charge du DEEBOT et la borne sont sales. Nettoyer ces pièces conformément aux instructions de la section [Entretien].
		La station n'est pas connectée à l'alimentation.	S'assurer que le cordon d'alimentation est fermement connecté à la station.
		La batterie est complètement déchargée.	Merci de contacter le service clientèle pour obtenir de l'aide.
7	Le fonctionnement est très bruyant pendant le nettoyage.	Les brosses latérales doubles et la brosse principale flottante sont emmêlées. Le réservoir à poussière et le filtre de vidage automatique sont bloqués.	Il est recommandé de nettoyer régulièrement les brosses latérales doubles, la brosse principale flottante, le réservoir à poussière de vidage automatique, le filtre, etc.
		Le DEEBOT est en mode fort.	Passer en mode standard.

N°	Dysfonctionnement	Causes possibles	Solutions
8	Le DEEBOT reste bloqué pendant le nettoyage et s'arrête.	Le DEEBOT est bloqué par quelque chose au sol (câbles électriques, rideaux tombant au sol, frange de tapis, etc.). Le DEEBOT peut se coincer sous un meuble à la hauteur d'entrée similaire.	Le DEEBOT va tenter de résoudre le problème de diverses manières. En cas d'échec, retirer à la main les obstacles et redémarrer le robot. Merci de placer une barrière physique ou de définir une limite virtuelle dans l'application ECOVACS Home.
9	Pendant le nettoyage, le DEEBOT peut envoyer les messages suivants : obstacles sur la route, nettoyage répété, fuites sur de petites surfaces, etc. (Si une grande zone n'a pas été nettoyée temporairement, le DEEBOT rattrapera la fuite de manière indépendante. Parfois, le DEEBOT entre dans une pièce nettoyée pour trouver une zone manquante.)	Des objets tels que des câbles et des chaussons au sol affectent le fonctionnement normal du DEEBOT. Il se peut que les roues motrices glissent sur le sol lorsque DEEBOT monte des marches, des seuils et des barres de séparation des pièces, ce qui affecte son jugement de l'environnement de la maison. Travailler sur des sols fraîchement cirés et polis ou des carreaux lisses, ce qui réduit la friction entre les roues motrices et le sol. En raison des différents environnements domestiques, certaines zones ne peuvent pas être nettoyées. Le capteur de distance TrueMapping est sale ou obstrué par des corps étrangers.	Ranger les câbles, les chaussons et autres objets éparpillés sur le sol avant le nettoyage. Et réduire au maximum le nombre d'objets éparpillés sur le sol. En cas de fuite dans la zone, le DEEBOT corrigera la fuite tout seul ; ne pas interférer (par exemple, en déplaçant le DEEBOT ou en obstruant le trajet). Il est recommandé de fermer la porte de cette zone et de la nettoyer séparément. Après le nettoyage, le DEEBOT revient au point de départ. Vous pouvez vous en servir. Attendre que la cire sèche avant de nettoyer. Ranger l'environnement domestique pour s'assurer que le DEEBOT peut procéder au nettoyage.
10	Video Manager ne s'ouvre pas ou son écran ne s'affiche pas.	Échec de la connexion Wi-Fi. En raison de la latence du réseau, il se peut que vous ne puissiez pas ouvrir Video Manager temporairement. Le capteur de détection visuelle AIVI est obstrué.	Vérifier l'état de la connexion Wi-Fi. Le DEEBOT doit se trouver dans une zone avec un bon signal Wi-Fi pour activer Video Manager. Réessayer ultérieurement. Retirer la protection.
11	Délai de réponse de la télécommande.	Le signal Wi-Fi est faible, ce qui ralentit le chargement de la vidéo.	Utiliser le DEEBOT dans des zones avec de bons signaux Wi-Fi.

N°	Dysfonctionnement	Causes possibles	Solutions
12	Le capteur de détection visuelle AIVI ne reconnaît pas les objets.	La zone de nettoyage n'est pas bien éclairée.	La reconnaissance intelligente a besoin d'un éclairage suffisant. S'assurer que les zones à nettoyer sont bien éclairées.
		La lentille du capteur de détection visuelle AIVI est sale ou obstruée.	Nettoyer la lentille à l'aide d'un chiffon doux et propre et s'assurer que le capteur n'est pas obstrué. Éviter d'utiliser du détergent ou un spray pendant le nettoyage.
13	Le DEEBOT ne démarre pas le vidage automatique après être retourné à la station de vidage.	Le couvercle du compartiment à poussière n'est pas fermé.	Fermer le couvercle du réservoir à poussière.
		Le sac à poussière n'est pas installé sur la station de vidage.	Installer le sac à poussière et fermer le couvercle du compartiment à poussière.
		Le déplacement manuel du DEEBOT vers la station de vidage ne déclenche pas le vidage automatique.	Afin de s'assurer que le DEEBOT démarre le vidage automatique, éviter de ramasser et de déplacer la station de vidage pendant le nettoyage.
		Le DEEBOT retourne à la station de vidage automatique qui utilise Video Manager dans l'application.	Ceci est normal.
		Le mode Ne pas déranger est activé dans l'application ECOVACS HOME.	Ceci est normal. Désactiver le mode Ne pas déranger dans l'application ou démarrer le vidage automatique manuellement.
		Le sac à poussière est plein.	Remettre le sac à poussière en place et fermer le couvercle du compartiment à poussière.
		Si les causes possibles sont exclues, il peut s'agir d'un dysfonctionnement d'un composant.	Contacter le service clientèle.
14	Le DEEBOT ne parvient pas à vider automatiquement le réservoir à poussière de vidage automatique.	Le réservoir à poussière de vidage automatique n'est pas installé.	Installer le réservoir à poussière de vidage automatique
		Le sac à poussière est plein.	Remettre le sac à poussière en place et fermer le couvercle du compartiment à poussière.
		Les ports d'évacuation de la poussière du réservoir à poussière de vidage automatique sont bloqués par des débris.	Désinstaller le réservoir à poussière de vidage automatique et nettoyer les débris des ports d'évacuation de la poussière.
		Le tube d'évacuation de la poussière est obstrué.	Nettoyer le tube d'évacuation de la poussière.

N°	Dysfonctionnement	Causes possibles	Solutions
15	Il y a des débris dans le réservoir à poussière.	Les particules fines sont absorbées à l'intérieur du réservoir à poussière par le sac à poussière. Le sac à poussière est endommagé.	Nettoyer le couvercle du réservoir à poussière et la paroi interne. Vérifier le sac à poussière et le remplacer.
16	Le DEEBOT laisse échapper de la poussière ou des débris lors du nettoyage.	Le port d'évacuation de la poussière est bloqué par des débris.	Désinstaller le réservoir à poussière de vidage automatique et éliminer les débris.
17	Le désodorisant émet un bruit anormal.	Des objets sont tombés dans le désodorisant.	Veuillez contacter le service client pour obtenir de l'aide.
18	Le DEEBOT ne répond pas aux instructions de la station.	Le DEEBOT est trop éloigné de la station.	S'il est au-delà de la distance maximale, l'application ECOVACS HOME peut également être utilisée pour faire fonctionner le DEEBOT.
		Le DEEBOT et la station ne sont pas appairés.	Débrancher la fiche de la station et attendre 10 secondes pour la réinsérer. Pousser manuellement le robot jusqu'à la station et s'assurer que les broches de charge sont correctement connectées. Ensuite, le DEEBOT commence à charger et l'invite vocale confirme l'appairage.
19	Les roues motrices sont bloquées	Les roues motrices sont bloquées par des corps étrangers.	Tourner et appuyer sur les roues motrices pour vérifier si un corps étranger est enroulé ou coincé. S'il y a un corps étranger, le nettoyer en temps utile. Si le problème persiste, contacter le service clientèle pour obtenir de l'aide.
20	Le Système de lavage à vibrations DEEBOT OZMO™ Pro 3.0 tombe en cours d'utilisation.	Le Système de lavage à vibrations OZMO™ Pro 3.0 n'est pas correctement installé.	S'assurer que le Système de lavage à vibrations DEEBOT OZMO™ Pro 3.0 émet un clic lorsque vous l'installez.
21	Le robot DEEBOT est bloqué lors du nettoyage avec le Système de lavage à vibrations OZMO™ Pro 3.0 installé.	Le DEEBOT peut rencontrer des difficultés en roulant sur des obstacles avec le Système de lavage à vibrations OZMO™ Pro 3.0.	Aider le robot DEEBOT en cas de problème.

Spécifications techniques

Modèle	DEX55
Courant nominal d'entrée	20V \equiv 1A
Modèle de station de vidage	CH2117
Courant nominal d'entrée (chargement)	220-240V \sim 50-60Hz 0,3A
Courant de sortie nominal	20V \equiv 1A
Alimentation (vidage automatique)	1000 W
Bandes de fréquence	2 400-2 483,5MHz
Puissance en veille réseau	Moins de 2,00W

La puissance de sortie du module Wi-Fi est inférieure à 100 mW.

Remarque : Ces spécifications techniques peuvent être modifiées à des fins d'amélioration continue.

Découvrez d'autres accessoires sur <https://www.ecovacs.com/global>.

Importanti istruzioni sulla sicurezza

IMPORTANTI ISTRUZIONI SULLA SICUREZZA

Quando si usa un elettrodomestico, è necessario seguire delle precauzioni di base:

LEGGERE TUTTE LE ISTRUZIONI PRIMA DI UTILIZZARE L'APPARECCHIO CONSERVARE QUESTE ISTRUZIONI

1. Questo apparecchio può essere usato da bambini di almeno 8 anni e da persone con capacità fisiche, sensoriali o mentali ridotte o da persone che non ne conoscano il corretto utilizzo purché supervisionate o formate sull'uso sicuro dell'apparecchio e in grado di comprenderne gli eventuali rischi correlati. I bambini non devono giocare con l'apparecchio. La pulizia e la manutenzione non devono essere effettuate da bambini non supervisionati.
2. Sgombrare l'area da pulire. Togliere dal pavimento cavi di alimentazione e

piccoli oggetti che potrebbero intralciare l'apparecchio. Piegare le frange dei tappeti sotto agli stessi e sollevare dal pavimento oggetti come tende e tovaglie.

3. In caso di possibilità di caduta nell'area da pulire, ad esempio a causa di scalini, è necessario impostare l'apparecchio in modo che possa rilevare i gradini senza cadere. Potrebbe essere necessario posizionare delle barriere sul bordo per evitare la caduta del robot. Assicurarsi che la barriera fisica non rappresenti un rischio di inciampo per le persone.
4. Utilizzare l'apparecchio solo come previsto da questo manuale. Utilizzare solo accessori consigliati o venduti dal produttore.
5. Assicurarsi che il voltaggio della fonte di alimentazione corrisponda a quello indicato sulla stazione di svuotamento.
6. SOLO per uso in INTERNI. Non utilizzare l'apparecchio in esterni o in ambienti commerciali o industriali.
7. Utilizzare solo le batterie ricaricabili originali e la stazione di svuotamento automatico del produttore in dotazione con l'apparecchio.

- Non è consentito l'utilizzo di batterie non ricaricabili.
8. Non utilizzare senza aver installato la cassetta di raccolta e i filtri.
 9. Non utilizzare l'apparecchio in un'area con candele accese o oggetti fragili.
 10. Non utilizzare in condizioni ambientali estremamente calde o fredde (sotto i -5°C o sopra i 40°C).
 11. Tenere capelli, vestiti, dita e qualsiasi parte del corpo lontano dalle aperture e dalle parti mobili dell'apparecchio.
 12. Non utilizzare l'apparecchio in una stanza in cui sta dormendo un neonato o un bambino.
 13. Non utilizzare l'apparecchio su superfici bagnate o con acqua stagnante.
 14. Non consentire all'apparecchio di raccogliere oggetti grandi come pietre, grossi pezzi di carta o oggetti che potrebbero ostruire l'apparecchio.
 15. Non utilizzare l'apparecchio per raccogliere materiali infiammabili o combustibili come benzina, toner per stampanti o fotocopiatrici, né utilizzarlo in aree dove questi potrebbero essere presenti.
 16. Non utilizzare l'apparecchio per raccogliere materiali incandescenti o che emettono fumo, come sigarette, fiammiferi, cenere ardente, o qualsiasi cosa che potrebbe provocare un incendio.
 17. Non infilare oggetti nella presa di aspirazione. Non utilizzare l'apparecchio se la presa di aspirazione è ostruita. Mantenere la presa libera da polvere, garze, capelli, o qualsiasi cosa che potrebbe ridurre il flusso d'aria.
 18. Fare attenzione a non danneggiare il cavo di alimentazione. Non tirare o trascinare l'apparecchio o la stazione di svuotamento dal cavo di alimentazione, non utilizzare il cavo di alimentazione come maniglia, non chiudere il cavo di alimentazione in una porta e non strusciare il cavo di alimentazione su bordi o spigoli affilati. Non far passare l'apparecchio sopra il cavo di alimentazione. Tenere il cavo di alimentazione lontano da superfici calde.
 19. In caso di danneggiamento del cavo di alimentazione, sarà necessario sostituirlo presso il produttore o tramite il servizio clienti per evitare rischi.

20. Non utilizzare la stazione di svuotamento, se danneggiata. Non provare a riparare l'alimentatore e non utilizzarlo in caso di danni o malfunzionamenti.
21. Non utilizzare l'apparecchio con prese o cavi di alimentazione danneggiati. Non utilizzare l'apparecchio o la stazione di svuotamento se non funzionano correttamente, in caso di caduta, se sono stati lasciati all'esterno o se sono venuti a contatto con acqua. In questi casi, sarà necessaria la riparazione da parte del produttore o tramite il servizio clienti per evitare rischi.
22. Spegnerne l'apparecchio prima di pulirlo o di effettuare operazioni di manutenzione.
23. È necessario rimuovere la spina dalla presa di corrente prima di pulire o effettuare operazioni di manutenzione sulla stazione di svuotamento.
24. Rimuovere l'apparecchio dalla stazione di svuotamento e posizionare su OFF l'interruttore di accensione prima di rimuovere la batteria per lo smaltimento dell'apparecchio.
25. È necessario rimuovere e gettare la batteria secondo le leggi e le normative vigenti, prima dello smaltimento dell'apparecchio.
26. Gettare le batterie usate secondo le leggi e le normative vigenti.
27. Non incenerire l'apparecchio anche nel caso in cui sia molto danneggiato. Le batterie potrebbero esplodere e provocare un incendio.
28. Scollegare dalla presa di corrente la stazione di svuotamento in caso di mancato utilizzo prolungato.
29. L'apparecchio dev'essere utilizzato secondo le indicazioni di questo Manuale d'uso. ECOVACS ROBOTICS non potrà essere ritenuta responsabile per eventuali danni o infortuni causati da un utilizzo inappropriato.
30. Il robot contiene batterie sostituibili solo da persone competenti. Per sostituire la batteria del robot, contattare l'assistenza clienti.
31. Se il robot non viene utilizzato per un periodo prolungato di tempo, spegnerlo per conservarlo e scollegare la stazione di svuotamento.
- 32. AVVERTENZA:** Per ricaricare la batteria, utilizzare solo l'unità di alimentazione rimovibile CH2117 fornita con l'apparecchio.







Per soddisfare i requisiti in materia di esposizione RF, è consigliabile mantenere una distanza di 20 cm o più tra il dispositivo e le persone durante il funzionamento dell'apparecchio.

Per garantire la conformità, non è consigliato il funzionamento a distanze ravvicinate. L'antenna utilizzata per questo trasmettitore non deve essere utilizzata in combinazione con altre antenne o trasmettitori.

Aggiornamento del dispositivo

In genere, alcuni dispositivi vengono aggiornati ogni due mesi, ma l'intervallo non è sempre così specifico.

Alcuni dispositivi, soprattutto quelli in vendita più di tre anni fa, verranno aggiornati solo se viene individuata e corretta una vulnerabilità critica.

	Classe II
	Trasformatore isolante di sicurezza anti cortocircuito
	Alimentatore a commutazione
	Solo per uso in interni
	Corrente continua
	Corrente alternata

Per i paesi dell'Unione europea

Per informazioni sulla dichiarazione di conformità UE, visitare il sito <https://www.ecovacs.com/global/compliance>.



Istruzioni per il corretto smaltimento del prodotto

Questo simbolo indica che il prodotto non dovrebbe essere smaltito insieme ad altri rifiuti domestici in tutta l'Unione europea. Per evitare danni all'ambiente o alla salute provocati da uno smaltimento di rifiuti non controllato, riciclare in maniera responsabile per promuovere il riutilizzo sostenibile delle risorse materiali. Per riciclare l'apparecchio usato, usare i servizi di ritiro e raccolta o contattare il rivenditore dove è stato acquistato il prodotto, che sarà in grado di smaltirlo correttamente.

La sorveglianza a distanza è destinata all'uso privato assoluto di luoghi non pubblici e privati ai soli fini di auto-protezione e controllo individuale. In caso di utilizzo, tenere presente gli obblighi legali locali basati sulla protezione dei dati. Non è consentita alcuna sorveglianza di luoghi pubblici, in particolare con intento clandestino e/o da parte del datore di lavoro senza giustificabili ragioni. Tale uso non giustificato è a rischio e responsabilità dell'utente.

Capsula per profumatore ambiente (Campanula selvatica)

(venduta separatamente):

Ingredienti principali della capsula: PET, polipropilene.

Ingredienti principali del profumatore ambiente:

Copolimero etilene/acetato di vinile, fragranza.

Vedere la data di produzione, la data di scadenza e il numero di lotto sulla confezione.

* Ciascuna unità può durare fino a 60 giorni con 1 ora di utilizzo al giorno a temperatura ambiente.

ATTENZIONE:

UTILIZZARE SOLO COME INDICATO. TENERE FUORI DALLA PORTATA DI BAMBINI E ANIMALI DOMESTICI. IRRITANTE PER GLI OCCHI. Evitare il contatto con gli occhi, la pelle e gli indumenti. In caso di contatto con la pelle o gli occhi, lavare immediatamente e abbondantemente con acqua per 15 minuti. Se l'irritazione degli occhi persiste, consultare un medico. Non ingerire. IN CASO DI INGESTIONE, non indurre il vomito; contattare immediatamente il medico o il centro antiveleni. NON POSIZIONARE VICINO A FONTI DI CALORE O FIAMME LIBERE. Il prodotto non deve essere usato da persone con capacità mentali, fisiche o

sensoriali ridotte. Utilizzato su DEEBOT e solo per la deodorizzazione dell'aria in ambienti interni. Non smontare la capsula. Lavare le mani dopo l'uso. Tenere lontano da alimenti e bevande. Conservare in luogo asciutto e ben ventilato. Smaltire in conformità alle normative locali.



AVVERTENZA:

Può causare una reazione allergica cutanea.
Tossico per gli organismi acquatici con effetti di lunga durata.
Nocivo per gli organismi acquatici con effetti di lunga durata.

Contenuto della confezione

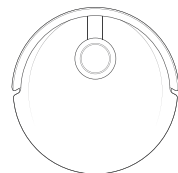

Robot

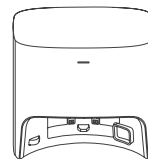

Contenitore della polvere

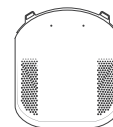

Base

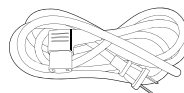

Cavo di alimentazione



Sacchetto della polvere (pre-installato)



Manuale d'istruzioni



Spazzole laterali doppie



Sistema di lavaggio OZMO™ Pro 3.0 con piastra vibrante

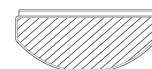

Panno di lavaggio lavabile (pre-installato)



Panni di pulizia usa e getta



Profumatore ambiente (pre-installato)



Strumento di pulizia multi-funzione

Nota: le figure e le illustrazioni sono solo per riferimento e potrebbero differire dal reale aspetto del prodotto. Il design e le specifiche del prodotto sono soggetti a modifiche senza preavviso.

* La capsula per profumatore ambiente è venduta separatamente e funziona con il profumatore ambiente. Altri accessori su <https://www.ecovacs.com/global>.

Diagramma del prodotto

Robot

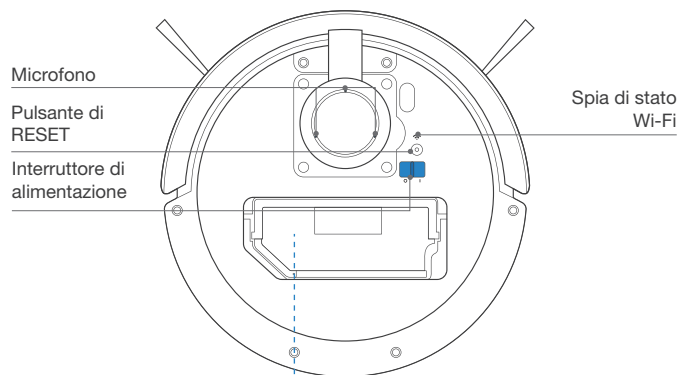
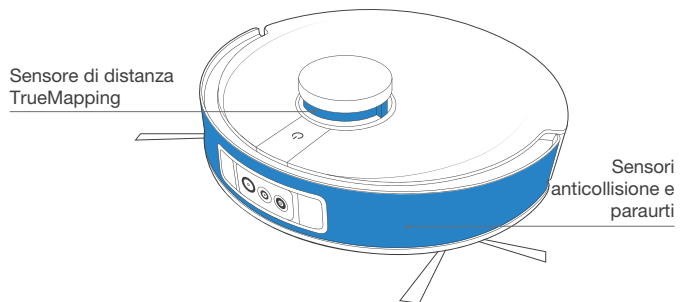
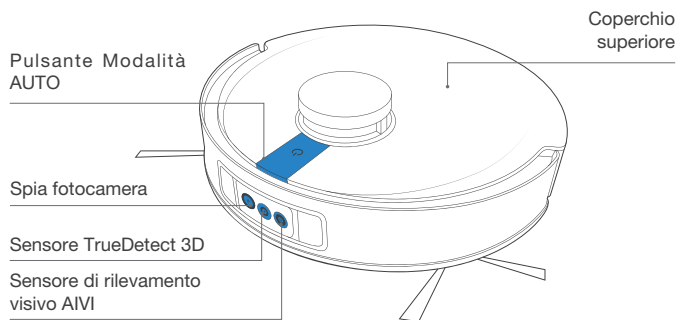

Cassetta di raccolta per svuotamento automatico

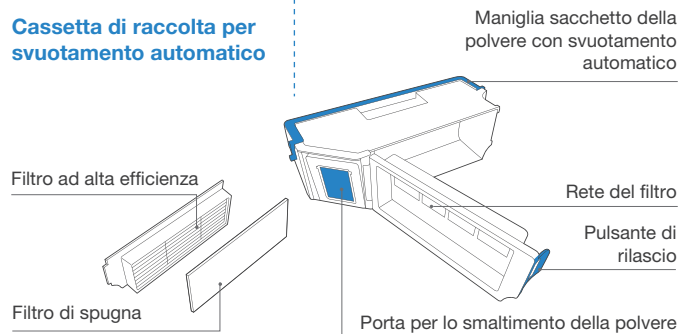

Vista inferiore

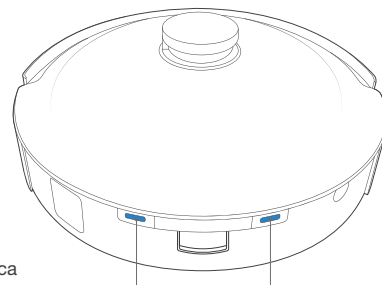
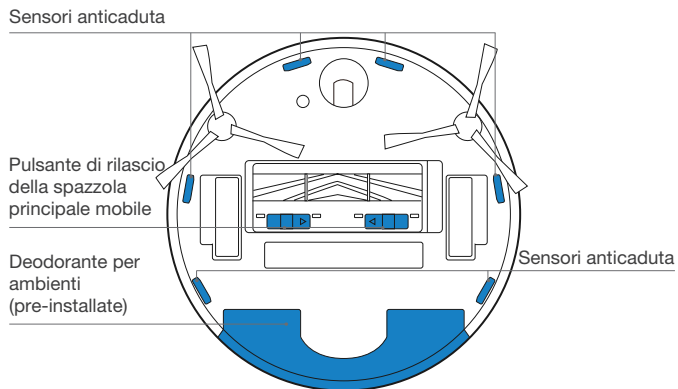
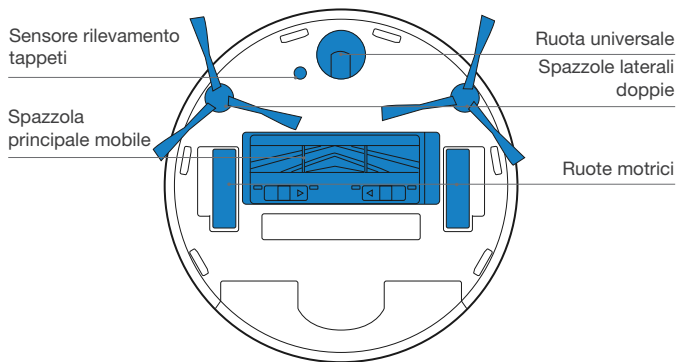

Sistema di lavaggio OZMO™ Pro 3.0 con piastra vibrante

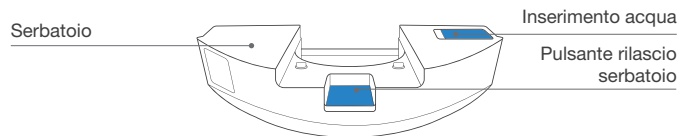

Profumatore ambiente (pre-installato)

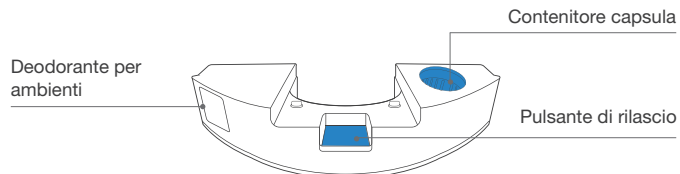

Stazione di svuotamento

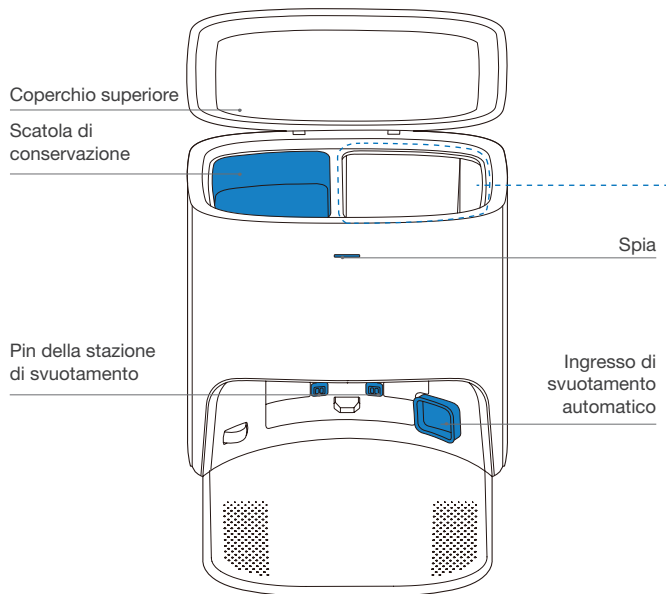

Stazione di svuotamento (parte superiore)

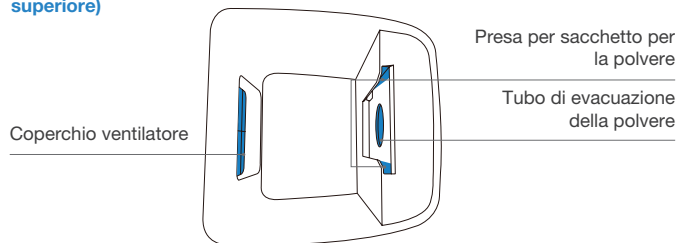

Stazione di svuotamento (parte posteriore)

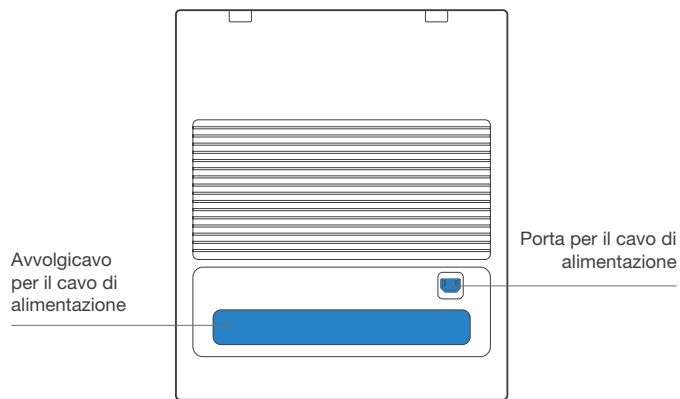

Sacchetto per la polvere

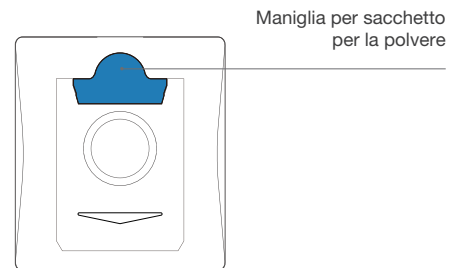

Note prima della pulizia

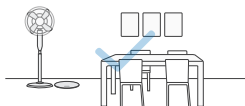

Mettere gli arredi, come le sedie, al loro posto prima di pulire la zona desiderata.



Durante il primo utilizzo, accertarsi che tutte le porte della stanza siano aperte per consentire a DEEBOT di esplorare tutta l'abitazione.

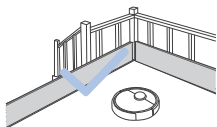

Potrebbe essere necessario posizionare delle barriere sul bordo del dislivello per evitare la caduta del robot.



Assicurarsi che le aree da pulire siano ben illuminate in modo che il rilevamento visivo funzioni correttamente. Per garantire l'efficienza della pulizia, togliere dal pavimento cavi di alimentazione e piccoli oggetti.



Per migliorare l'efficienza della pulizia, rimuovere dal pavimento oggetti quali cavi, panni, ciabatte, ecc.



Pulire il sensore di rilevamento visivo AIVI e il sensore di distanza TrueMapping con un panno pulito ed evitare di utilizzare detersivi o spray.



Ripiegare i bordi dei tappeti con nappes prima di utilizzare il prodotto in loro prossimità.



Non sostare in spazi ristretti, ad esempio i corridoi, e assicurarsi che il sensore di rilevamento non sia bloccato.

Avvio rapido

Prima di utilizzare DEEBOT, rimuovere tutte le pellicole protettive o le strisce protettive su DEEBOT e la stazione di svuotamento.

Installare le spazzole laterali
Assicurarsi che il colore delle spazzole laterali doppie sia coerente con quello dello slot di montaggio.

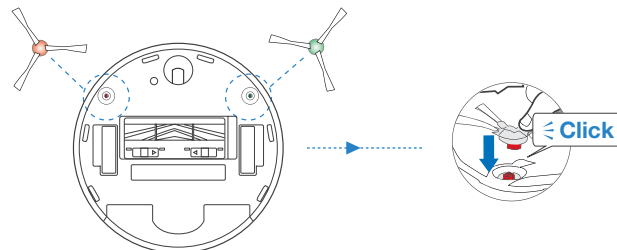

App ECOVACS HOME

Per sfruttare tutte le funzioni disponibili, si consiglia di controllare DEEBOT tramite l'app ECOVACS HOME.

Prima di iniziare, accertarsi che:

- Il telefono cellulare sia connesso alla rete Wi-Fi.
- Il segnale wireless di banda 2,4 GHz sia attivato sul router.
- La spia Wi-Fi di DEEBOT lampeggia lentamente.



Spia Wi-Fi

	Lampeggia lentamente	Rete Wi-Fi disconnessa o in attesa di connessione
	Lampeggia rapidamente	Connessione alla rete Wi-Fi
	Fissa	Connesso alla rete Wi-Fi

Connessione Wi-Fi

Prima di configurare la connessione alla rete Wi-Fi, assicurarsi che DEEBOT, il telefono cellulare e la rete Wi-Fi soddisfino i seguenti requisiti.

Requisiti di DEEBOT e telefoni cellulari

- DEEBOT è completamente carico e l'interruttore di alimentazione di DEEBOT è acceso.
- La spia di stato Wi-Fi lampeggia lentamente.
- Disattivare i dati cellulari del telefono cellulare (è possibile riattivarli dopo la configurazione).

Requisiti della rete Wi-Fi

- Si sta utilizzando una rete mista a 2,4 GHz o 2,4/5 GHz.
- Il router supporta i protocolli 802.11b/g/n e IPv4.
- Non utilizzare una VPN (Virtual Private Network) o un server proxy.
- Non utilizzare una rete nascosta.
- WPA e WPA2 utilizzano la crittografia TKIP, PSK, AES/CCMP.
- WEP EAP (Enterprise Authentication Protocol) non è supportato.
- Utilizzare i canali Wi-Fi 1-11 in Nord America e i canali 1-13 al di fuori del Nord America (fare riferimento all'agenzia di regolamentazione locale).
- Se si utilizza un extender/ripetitore di rete, il nome di rete (SSID) e la password corrispondono alla rete primaria.

Dopo aver stabilito la connessione Wi-Fi, DEEBOT attiva la modalità Standby in rete se non riceve alcun segnale entro 10 minuti.

Tenere presente che la realizzazione di funzioni intelligenti come l'avvio remoto, l'interazione vocale, le impostazioni di visualizzazione e controllo delle mappe 2D/3D e la pulizia personalizzata (a seconda dei diversi prodotti) richiede agli utenti di scaricare e utilizzare l'app ECOVACS HOME, che viene costantemente aggiornata. L'utente deve accettare la nostra Informativa sulla privacy e il nostro Contratto per l'utente prima di poter elaborare alcune delle informazioni necessarie e di base e consentire l'utilizzo del prodotto. Se non accetta la nostra Informativa sulla privacy e il nostro Contratto per l'utente, alcune delle suddette funzioni intelligenti non possono essere realizzate tramite l'app ECOVACS HOME, ma è comunque possibile utilizzare le funzioni di base di questo prodotto per il funzionamento manuale.

Ricarica di DEEBOT

- 1 Collegare il cavo di alimentazione.

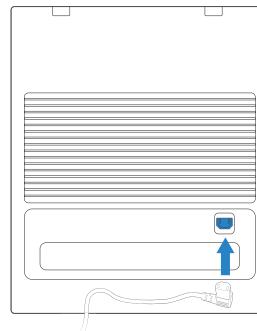

- 2 Posizionamento e assemblaggio della stazione di svuotamento

Tenere l'area intorno alla stazione libera da oggetti e superfici riflettenti.

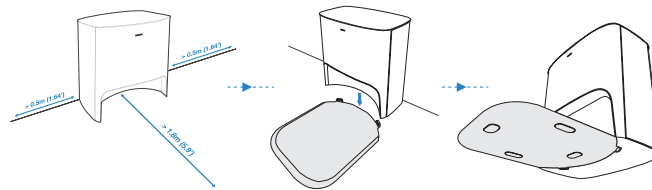

3 Accensione (ON)

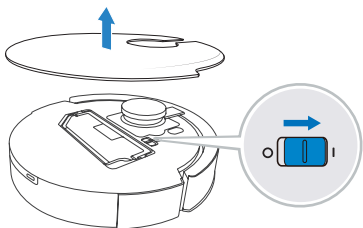

Nota: I = ON, O = OFF.

Non è possibile caricare DEEBOT quando è spento.

4 Ricarica di DEEBOT

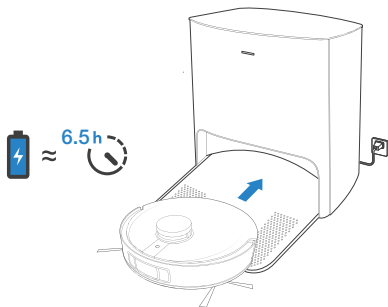

Si consiglia di iniziare la pulizia con DEEBOT dalla stazione. Non spostare la stazione durante la pulizia.

Una volta completata la pulizia, si consiglia di rimuovere il panno di lavaggio e di posizionare manualmente DEEBOT nella stazione.

Funzionamento di DEEBOT

Per la prima pulizia, assicurarsi che DEEBOT sia completamente carico.

Durante la prima pulizia:

1. Assicurarsi di installare il profumatore ambiente per creare una mappa della casa nell'app ECOVACS HOME
2. Assicurarsi che DEEBOT sia completamente carico.
3. Controllare DEEBOT e fornire assistenza in caso di problemi.

1 Avvio

Montare il profumatore ambiente

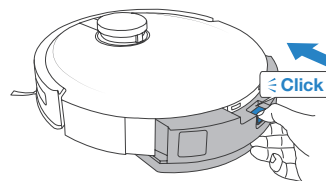

Premere 

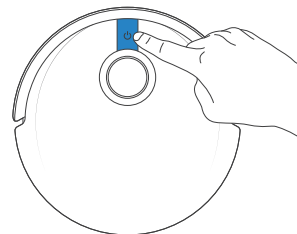

2 Pausa/attivazione

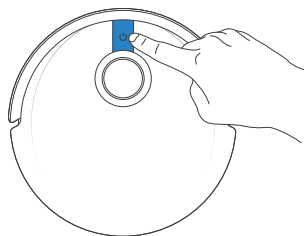

Nota: il pannello di controllo del robot smette di lampeggiare se il robot è in pausa da alcuni minuti. Premere il pulsante della modalità AUTO su DEEBOT per riattivare il robot.

3 Ritorno alla Docking Station

Premere  per 3 secondi per inviare DEEBOT alla stazione di svuotamento.

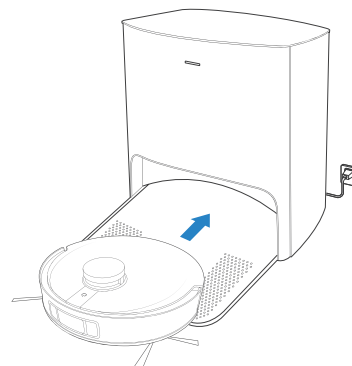
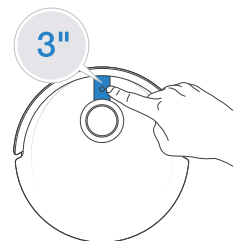

Sistema di lavaggio OZMO™ Pro 3.0 con piastra vibrante

Nota:

1. Installare il sistema di lavaggio OZMO™ Pro 3.0 con piastra a vibrations e per lo strofinamento del pavimento.
2. Prima di installare il sistema di lavaggio OZMO™ Pro 3.0 con piastra a vibrations e, assicurarsi che i contatti siano completamente asciutti.
3. Evitare di utilizzare il sistema di lavaggio OZMO™ Pro 3.0 con piastra vibrante sulla moquette.
4. Si consiglia di bagnare e strizzare il panno di lavaggio prima di installarlo per ottenere una pulizia migliore.

1 Aggiungere l'acqua

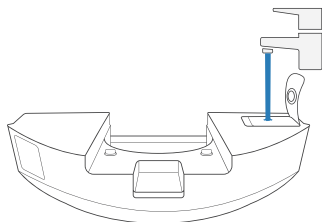

* Per prolungare la durata del sistema di lavaggio OZMO™ Pro 3.0 con piastra vibrante, si consiglia di utilizzare acqua depurata o addolcita.

* Non immergere il sistema di lavaggio OZMO™ Pro 3.0 con piastra vibrante in acqua.

2 Far asciugare perfettamente i contatti

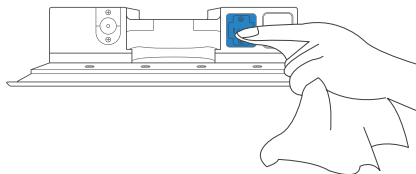

3 Installare il sistema di lavaggio OZMO™ Pro 3.0 con piastra vibrante

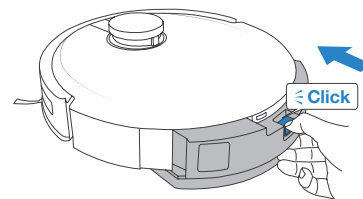

4 Avvio delle operazioni di pulizia

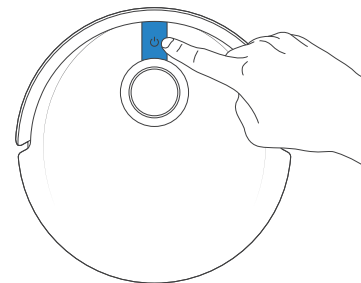

Deodorante per ambienti

- 1 Installare la capsula per profumatore ambiente (venduta separatamente)

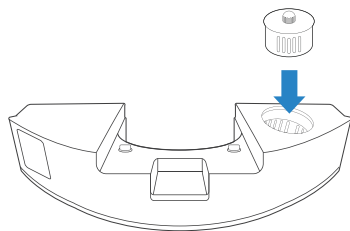

- 2 Montare il profumatore ambiente

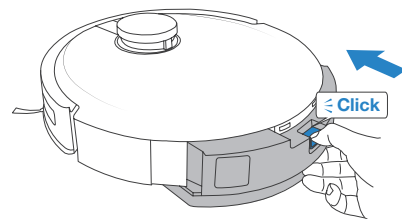

Manutenzione regolare

Per mantenere DEEBOT in esecuzione con prestazioni ottimali, eseguire le operazioni di manutenzione e sostituzione dei componenti con le seguenti frequenze:

Parte robot	Frequenza di manutenzione	Frequenza di sostituzione
Panno di lavaggio lavabile	/	Ogni 1-2 mesi
Panno di pulizia usa e getta	Dopo ogni uso	Sostituire dopo ogni utilizzo
Capsula deodorante per ambienti (venduto separatamente)	/	Ogni 2 mesi
Sacchetto per la polvere	/	Sostituire quando indicato dal comando vocale
Spazzole laterali doppie	Ogni 2 settimane	Ogni 3-6 mesi
Spazzola principale mobile	Una volta a settimana	Ogni 6-12 mesi
Filtro di spugna/Filtro ad alta efficienza	Una volta a settimana	Ogni 3-6 mesi
Sensore TrueDetect 3D Sensore di rilevamento visivo AVI Sensore di distanza TrueMapping Ruota universale Sensori anticaduta Paraurti Contatti di ricarica Pin della stazione di svuotamento	Una volta a settimana	/
Cassetta di raccolta per svuotamento automatico	Una volta al mese	/
Stazione di svuotamento	Una volta al mese	/

Prima di eseguire operazioni di pulizia e manutenzione su DEEBOT, spegnere il robot e scollegare la stazione di svuotamento.

Per semplificare le operazioni di manutenzione, è fornito uno strumento di pulizia multi-funzione. Maneggiare con cura: lo strumento di pulizia ha bordi taglienti.

Nota: ECOVACS produce diverse parti e accessori di ricambio. Contattare l'assistenza clienti per ulteriori informazioni sulle parti di sostituzione.

Eeguire la manutenzione del sistema di lavaggio OZMO™ Pro 3.0 con piastra vibrante

- 1 Rimuovere il sistema di lavaggio OZMO™ Pro 3.0 con piastra vibrante

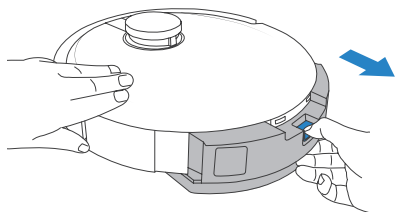

* Al termine della pulizia con DEEBOT, svuotare il serbatoio.

- 2 Pulire il sistema di lavaggio OZMO™ Pro 3.0 con piastra vibrante

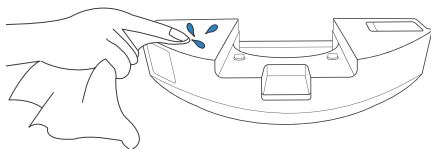

* Pulire il sistema di lavaggio OZMO™ Pro 3.0 con un panno pulito e asciutto. Non immergere in acqua.

- 3 Panno di lavaggio lavabile

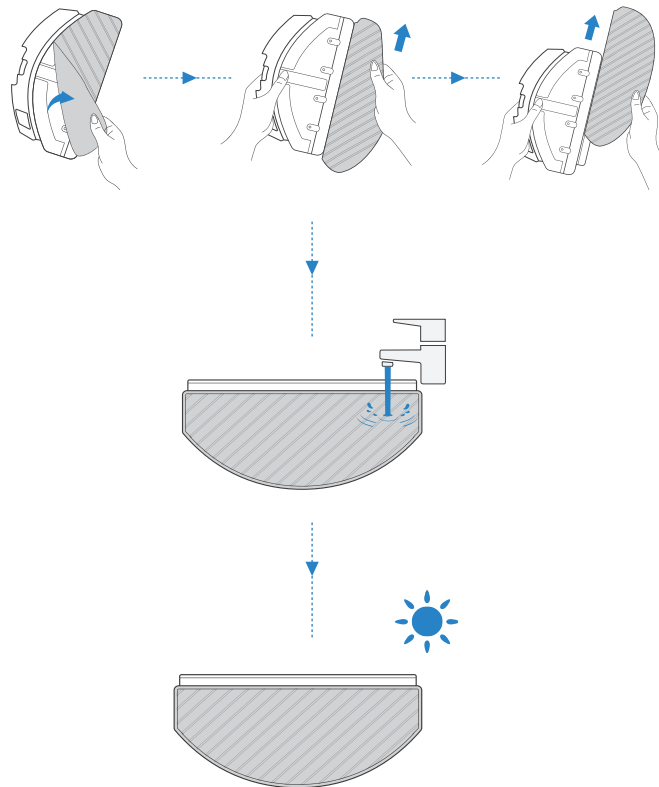

4 Panno di pulizia usa e getta

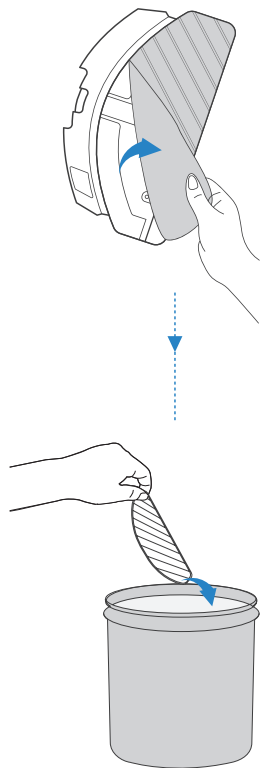

Manutenzione della cassetta di raccolta per svuotamento automatico e filtri

1



2

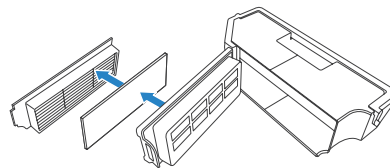

3

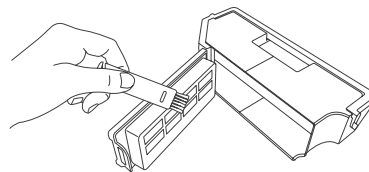

4

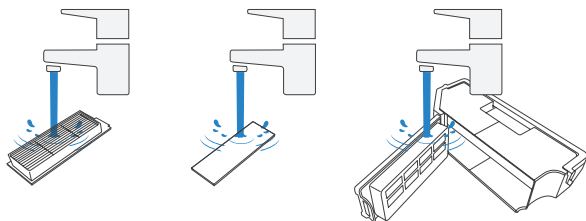
**Nota:**

1. Sciacquare il filtro con acqua come mostrato sopra.
2. Non inserire le dita né utilizzare una spazzola per pulire il filtro.

5

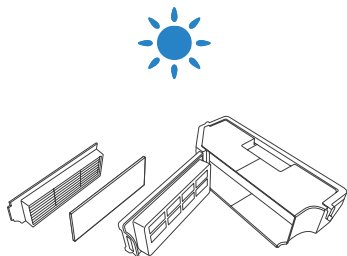

Eeguire la manutenzione della spazzola principale e delle Spazzole laterali doppie

Spazzola principale mobile

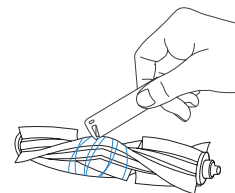
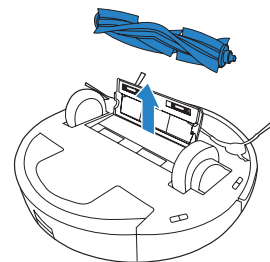
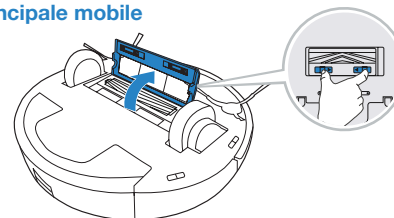

Spazzole laterali doppie

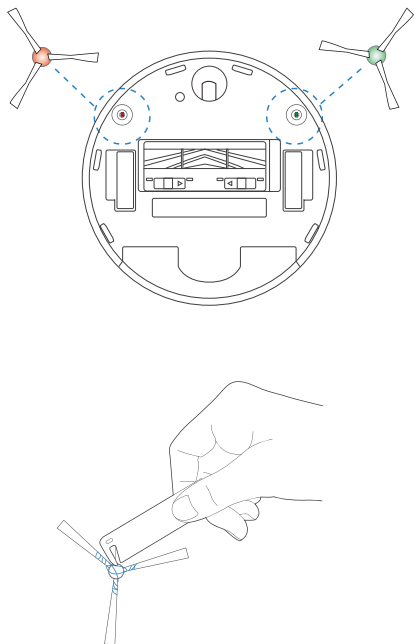

Eeguire la manutenzione della stazione di svuotamento

Nota: prima di eseguire la pulizia e la manutenzione della stazione di svuotamento, scollegarla.

* Per una corretta manutenzione, strofinare con un panno pulito e asciutto ed evitare di utilizzare detergenti o spray per la pulizia.

Pin della stazione di svuotamento

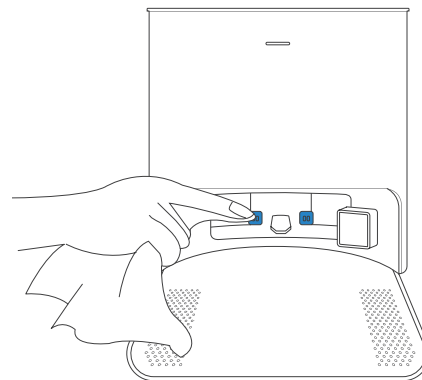

Sacchetto per la polvere

- 1 Smaltire il sacchetto per la polvere

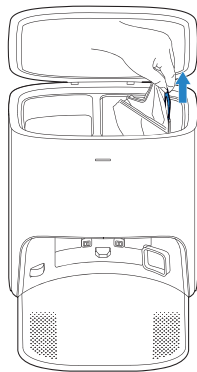
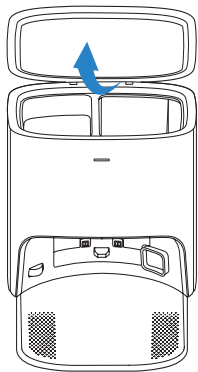

* Tenere l'impugnatura per estrarre il sacchetto della polvere, che può impedire efficacemente la fuoriuscita di polvere.

- 2 Pulire il coperchio del ventilatore

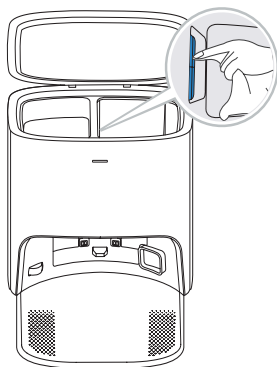

- 3 Montare il sacchetto per la polvere

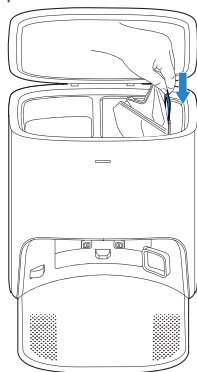

- 4 Chiudere il coperchio del contenitore polvere

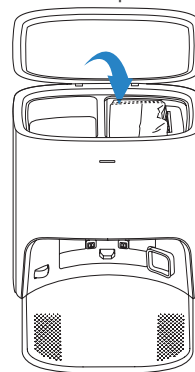

Manutenzione degli altri componenti

Nota: Pulire i componenti con un panno pulito e asciutto. Evitare l'uso di spray o detersivi.

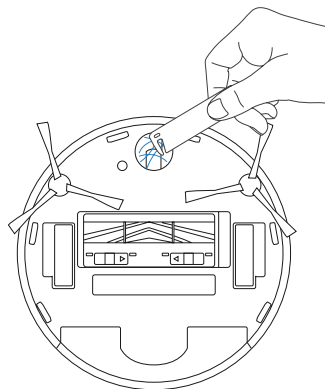
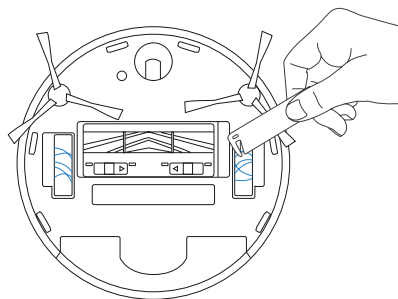
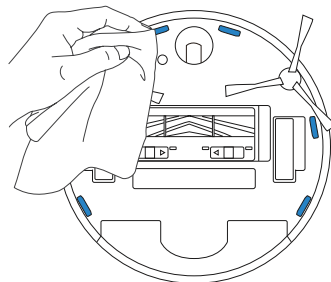
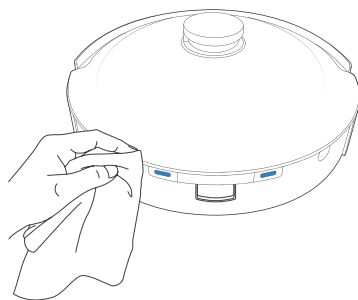
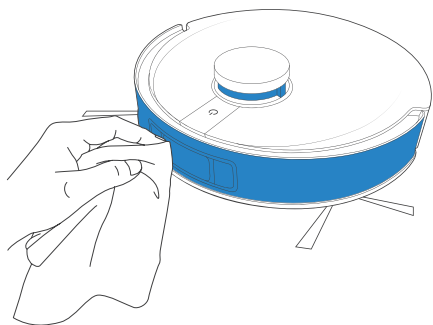

Stazione di svuotamento

L'effetto luminoso della spia di stato sulla stazione di svuotamento indica diverse condizioni e soluzioni. Per ulteriore assistenza, fare riferimento all'app ECOVACS HOME o alla sezione relativa alla risoluzione dei problemi del presente manuale.

Effetto luminoso	Stato	Soluzioni
Luce spia spenta	La stazione di svuotamento è in standby.	/
	DEEBOT è in modalità Non disturbare.	/
Si accende fissa in BIANCO	DEEBOT torna alla stazione di svuotamento e inizia lo svuotamento automatico.	/
	DEEBOT sta effettuando lo svuotamento automatico.	/
	DEEBOT si associa correttamente con la stazione di svuotamento.	/
Si accende fissa in ROSSO	La potenza di aspirazione della stazione di svuotamento è diminuita.	Controllare il sacchetto per la polvere.
	Il sacchetto per la polvere non è installato.	Installare il sacchetto per la polvere.
	La stazione di svuotamento non è riuscita a svuotare automaticamente la polvere.	Controllare la soluzione nell'app.
	Il coperchio del contenitore polvere non è chiuso.	Assicurarsi che il coperchio del contenitore polvere sia chiuso saldamente.

Risoluzione dei problemi

N.	Malfunzionamento	Possibili cause	Soluzioni
1	Impossibile connettere DEEBOT all'app ECOVACS HOME.	Nome utente o password della rete Wi-Fi domestica errato.	Inserire il nome utente e la password corretti della rete Wi-Fi domestica.
		DEEBOT non si trova nel raggio di copertura del segnale Wi-Fi domestico.	Verificare che DEEBOT si trovi nel raggio di copertura del segnale Wi-Fi domestico.
		DEEBOT non è nello stato di configurazione.	Assicurarsi che DEEBOT sia collegato all'alimentazione e acceso. Aprire il coperchio e premere il pulsante RESET. DEEBOT entra nello stato di configurazione quando viene emesso un comando vocale.
		App non corretta installata.	Scaricare e installare l'app ECOVACS HOME.
		Non si sta utilizzando una rete mista a 2,4 GHz o 2,4/5 GHz.	DEEBOT non supporta la rete 5G. Usare una rete mista a 2,4 GHz o 2,4/5 GHz.
2	Impossibile creare la mappa dei mobili sull'applicazione.	DEEBOT non inizia la pulizia dalla stazione.	DEEBOT deve iniziare a pulire dalla stazione.
		Spostare DEEBOT durante la pulizia potrebbe causare la perdita del panno.	Durante la pulizia, non spostare DEEBOT per quanto possibile.
		La pulizia automatica non è completa.	Assicurarsi che DEEBOT torni automaticamente alla stazione dopo la pulizia.
3	Le spazzole laterali doppie di DEEBOT si sganciano durante l'uso.	Le spazzole laterali doppie non sono installate correttamente.	Assicurarsi che le spazzole laterali doppie siano in posizione durante l'installazione.

N.	Malfunzionamento	Possibili cause	Soluzioni
4	Nessun segnale trovato. Impossibile tornare alla stazione.	La stazione non è posizionata correttamente.	Posizionare correttamente la stazione secondo le istruzioni riportate in [Ricarica di DEEBOT] .
		La stazione non è alimentata o è stata spostata manualmente.	Verificare che la stazione sia collegata all'alimentazione. Non spostare la stazione.
		DEEBOT non inizia la pulizia dalla stazione.	Si consiglia di iniziare la pulizia con DEEBOT dalla stazione.
		Il percorso di ricarica è bloccato. Ad esempio, la porta della stanza con la stazione è chiusa.	Tenere il percorso di ricarica sgombro.
5	DEEBOT torna alla stazione prima di aver completato la pulizia.	La stanza è grande e DEEBOT deve tornare a ricaricarsi.	Attivare la Pulizia continua. Per ulteriori dettagli, seguire le istruzioni dell'app.
		DEEBOT non è in grado di raggiungere alcune zone bloccate da mobili o barriere.	Mettere gli arredi e gli oggetti piccoli al loro posto prima di pulire la zona desiderata.
6	DEEBOT non si ricarica.	DEEBOT non è acceso.	Accendere DEEBOT.
		I contatti di ricarica di DEEBOT non sono collegati ai pin della stazione.	Assicurarsi che i contatti di ricarica del robot siano collegati ai pin della stazione e che il pulsante Modalità AUTO lampeggi. Verificare se i contatti di ricarica DEEBOT e la stazione sono sporchi. Pulire queste parti secondo le istruzioni riportate in [Manutenzione] .
		La stazione non è collegata a una fonte di alimentazione.	Assicurarsi che il cavo di alimentazione sia saldamente collegato alla stazione.
		La batteria è completamente scarica.	Si prega di contattare il servizio clienti per ricevere assistenza.
7	Il funzionamento è molto rumoroso durante la pulizia.	Le spazzole laterali doppie e la spazzola principale mobile sono aggrovigliate. Il sacchetto della polvere con svuotamento automatico e il filtro sono bloccati.	Si consiglia di pulire regolarmente le spazzole laterali, la spazzola principale mobile, il sacchetto della polvere con svuotamento automatico, il filtro, ecc.
		DEEBOT è in modalità Forte.	Passare alla modalità Standard.

N.	Malfunzionamento	Possibili cause	Soluzioni
8	DEEBOT si blocca mentre è in funzione e si arresta.	DEEBOT è incastrato su un oggetto sul pavimento (cavi elettrici, tende, frange di tappeti, ecc.).	DEEBOT proverà a districarsi in vari modi. Qualora non dovesse riuscirci, rimuovere manualmente gli ostacoli e riavviarlo.
		DEEBOT potrebbe rimanere bloccato sotto i mobili con un ingresso di altezza simile.	Posizionare una barriera fisica o impostarne una virtuale nell'app ECOVACS HOME.
9	Durante la pulizia, DEEBOT mostra disturbo del percorso, errori di funzionamento, pulizia ripetuta, perdita di piccole aree e così via. (Se c'è un'area ampia che non è stata temporaneamente pulita, DEEBOT recupererà la perdita in modo indipendente. A volte, DEEBOT entra nuovamente in una stanza pulita per individuare eventuali aree mancanti).	Oggetti quali fili e ciabatte posizionati a terra influiscono sul normale funzionamento di DEEBOT.	Prima di procedere alla pulizia, sistemare a terra i fili sparsi, le ciabatte e gli altri oggetti. Ridurre il più possibile gli oggetti sparsi a terra. In caso di aree mancanti, DEEBOT correggerà autonomamente la mancanza; non interferire (ad esempio spostando DEEBOT o bloccando il percorso).
		È possibile che le ruote motrici scivolino a terra quando DEEBOT sale i gradini, supera soglie e porte, influenzando in tal modo la sua valutazione dell'ambiente interno.	Si consiglia di chiudere la porta di quest'area e di pulire l'area separatamente. Dopo la pulizia, DEEBOT torna al punto di partenza. L'utilizzo è sicuro.
		Funziona su pavimenti appena cerati e lucidati o su piastrelle lisce, riducendo l'attrito tra le ruote motrici e il pavimento.	Attendere che la cera si asciughi prima di pulire.
		A causa dei diversi ambienti domestici, alcune aree non possono essere pulite.	Liberare l'ambiente domestico per assicurarsi che DEEBOT possa entrare per la pulizia.
		Il sensore di distanza TrueMapping è sporco o bloccato da corpi estranei.	Pulire il sensore di distanza TrueMapping con un panno morbido pulito o rimuovere eventuali corpi estranei.
10	Video Manager non può aprirsi o non presenta alcuna schermata.	Connessione al Wi-Fi non riuscita.	Controllare lo stato della connessione Wi-Fi. Per attivare Video Manager, DEEBOT deve trovarsi in un'area con un segnale Wi-Fi di buona qualità.
		A causa della latenza di rete, potrebbe non essere possibile aprire temporaneamente Video Manager.	Riprovare più tardi.
		Il sensore di rilevamento visivo AIVI è bloccato.	Rimuovere la protezione.
11	Ritardo nel telecomando.	Il segnale Wi-Fi è debole e il caricamento del video risulta lento.	Utilizzare DEEBOT in aree con segnali Wi-Fi di buona qualità.

N.	Malfunzionamento	Possibili cause	Soluzioni
12	Il sensore di rilevamento visivo AIVI non è in grado di riconoscere gli oggetti.	L'area da pulire non è ben illuminata.	Il riconoscimento smart richiede un'illuminazione sufficiente. Assicurarsi che le zone da pulire siano ben illuminate.
		La lente del sensore di rilevamento visivo AIVI è sporca o ostruita.	Pulire la lente con un panno morbido e pulito e assicurarsi che il sensore non sia ostruito. Evitare di utilizzare detergenti o spray durante la pulizia.
13	DEEBOT non avvia lo svuotamento automatico dopo il ritorno alla stazione di svuotamento.	Il coperchio del contenitore polvere non è chiuso.	Chiudere il coperchio del contenitore polvere.
		Il sacchetto della polvere non è installato nella stazione di svuotamento.	Installare il sacchetto per la polvere e chiudere il coperchio del contenitore polvere.
		Lo spostamento manuale di DEEBOT nella stazione di svuotamento non attiverà lo svuotamento automatico.	Per assicurarsi che DEEBOT avvii lo svuotamento automatico correttamente, evitare di sollevare e spostare la stazione di svuotamento durante la pulizia.
		DEEBOT torna alla stazione di svuotamento automatico che esegue Video Manager nell'app.	Questo comportamento è normale.
		La modalità Non disturbare è abilitata nell'app ECOVACS HOME.	Questo comportamento è normale. Disattivare la modalità Non disturbare nell'app o avviare lo svuotamento automatico manualmente.
		Il sacchetto per la polvere è pieno.	Sostituire il sacchetto per la polvere e chiudere il coperchio del contenitore polvere.
14	DEEBOT non è in grado di svuotare automaticamente il sacchetto della polvere con svuotamento automatico.	La cassetta di raccolta per lo svuotamento automatico non è installata.	Installare il sacchetto della polvere con svuotamento automatico.
		Il sacchetto per la polvere è pieno.	Sostituire il sacchetto per la polvere e chiudere il coperchio del contenitore polvere.
		La porta per lo smaltimento della polvere sul sacchetto della polvere con svuotamento automatico è bloccata da detriti.	Disinstallare il sacchetto della polvere con svuotamento automatico e pulire i detriti sulla porta per lo smaltimento della polvere.
		Il tubo di evacuazione della polvere è bloccato.	Pulire il tubo di evacuazione della polvere.

N.	Malfunzionamento	Possibili cause	Soluzioni
15	Presenza di detriti nel contenitore polvere.	Le particelle fini vengono assorbite all'interno del contenitore polvere attraverso il sacchetto per la polvere.	Pulire il coperchio del contenitore polvere e la parete interna.
		Il sacchetto per la polvere è danneggiato.	Controllare il sacchetto per la polvere e sostituirlo.
16	DEEBOT perde polvere o detriti durante la pulizia.	La porta per lo smaltimento della polvere è bloccata da detriti.	Disinstallare la cassetta di raccolta per lo svuotamento automatico e rimuovere i detriti.
17	Il profumatore ambiente produce un rumore anomalo.	Sono caduti oggetti nel profumatore ambiente.	Contattare il servizio clienti per ricevere assistenza.
18	DEEBOT non risponde all'istruzione della stazione.	DEEBOT è troppo lontano dalla stazione.	Se si trova oltre la distanza disponibile, è possibile utilizzare anche l'app ECOVACS HOME per il funzionamento di DEEBOT.
		DEEBOT e la stazione non sono associati.	Scollegare la spina della stazione e attendere 10 secondi per reinserire la spina. Spingere manualmente il robot verso l'alto sulla stazione e verificare che i pin di ricarica siano collegati correttamente. A questo punto, il processo di ricarica viene avviato e l'associazione dei messaggi vocali è riuscita.
19	Ruote motrici bloccate.	Le ruote motrici sono bloccate da corpi estranei.	Ruotare e premere le ruote motrici per verificare che non vi siano oggetti estranei avvolti o bloccati. Se sono presenti corpi estranei, rimuoverli in tempo. Se il problema persiste, contattare l'assistenza clienti.
20	Il sistema di lavaggio OZMO™ Pro 3.0 con piastra vibrante fuoriesce dal luogo di utilizzo.	Il sistema di lavaggio OZMO™ Pro 3.0 con piastra vibrante non è installato correttamente.	Far scattare in posizione il sistema di lavaggio OZMO™ Pro 3.0 con piastra vibrante durante l'installazione.
21	DEEBOT è bloccato durante la pulizia con il sistema di lavaggio OZMO™ Pro 3.0 con piastra vibrante installato.	DEEBOT può avere difficoltà a superare gli ostacoli quando si utilizza il sistema di lavaggio OZMO™ Pro 3.0 con piastra vibrante.	Intervenire in caso di difficoltà da parte di DEEBOT.

Specifiche tecniche

Modello	DEX55
Ingresso nominale	20 V \equiv 1 A
Modello di stazione di svuotamento	CH2117
Ingresso nominale (ricarica)	220 - 240 V \sim 50-60 Hz 0,3 A
Uscita nominale	20 V \equiv 1 A
Potenza (svuotamento automatico)	1000 W
Bande di frequenza	2400-2483,5 MHz
Standby rete	Meno di 2,00W

La potenza di uscita del modulo Wi-Fi è inferiore a 100 mW.

Nota: le specifiche tecniche e di progettazione potrebbero variare a seguito dei miglioramenti continui sul prodotto. Ulteriori accessori sono disponibili all'indirizzo <https://www.ecovacs.com/global>.

Инструкции по технике безопасности

ИНСТРУКЦИИ ПО ТЕХНИКЕ БЕЗОПАСНОСТИ

При использовании электрических приборов необходимо всегда соблюдать следующие меры предосторожности:

ОЗНАКОМЬТЕСЬ СО ВСЕМИ ИНСТРУКЦИЯМИ ПЕРЕД ЭКСПЛУАТАЦИЕЙ ПРИБОРА СОХРАНИТЕ ДАННУЮ ИНСТРУКЦИЮ

1. Данный прибор могут использовать дети старше 8 лет и лица с ограниченными физическими, сенсорными или умственными способностями, а также лица, не обладающие достаточным опытом и знаниями, если они находятся под надлежащим присмотром или были проинструктированы о правильном использовании данного прибора и осознают возможные риски. Не

позволяйте детям играть с прибором. Не следует доверять очистку прибора и уход за ним детям, находящимся без присмотра.

2. Освободите зону, подлежащую уборке, от посторонних предметов. Уберите с пола кабели питания и небольшие предметы, которые могут помешать передвижению прибора. Подверните бахрому на ковре под его База и поднимите с пола занавески и скатерти.
3. Если зона уборки имеет перепады высот, например ступени, управляйте прибором, чтобы убедиться, что он распознает их и не падает с края. Возможно, потребуется установить физическое препятствие, чтобы предотвратить падение прибора. Физическое препятствие не должно представлять опасность падения для человека.
4. Используйте прибор только в соответствии с данным руководством. Используйте только те комплектующие, которые рекомендованы или поставляются производителем.

5. Напряжение источника питания должно соответствовать напряжению, указанному на станции выгрузки мусора.
6. Прибор предназначен ТОЛЬКО для домашнего использования ВНУТРИ помещений. Не используйте прибор вне помещений, в коммерческой или промышленной среде.
7. Используйте только оригинальный перезаряжаемый аккумулятор и станцию автовыгрузки мусора, поставляемые производителем в комплекте с прибором. Запрещено использовать неперезаряжаемые аккумуляторы.
8. Не используйте прибор без установленного пылесборочного контейнера и/или фильтров.
9. Не используйте прибор в местах, в которых располагаются зажженные свечи или хрупкие предметы.
10. Не используйте прибор при очень высокой или очень низкой температуре (ниже $-5\text{ }^{\circ}\text{C}$ / $23\text{ }^{\circ}\text{F}$ или выше $40\text{ }^{\circ}\text{C}$ / $104\text{ }^{\circ}\text{F}$).
11. Следите за тем, чтобы волосы, свободная одежда, пальцы и другие части тела не попадали в отверстия и подвижные части прибора.
12. Не используйте прибор в помещении, в котором спит ребенок.
13. Не используйте прибор на мокрых поверхностях или на поверхностях, залитых водой.
14. Не допускайте попадания в прибор крупных объектов, например камней, больших клочков бумаги или других предметов, которые могут привести к засорению прибора.
15. Не используйте прибор для сбора легковоспламеняющихся или горючих материалов, например бензина, тонера для принтера или копировального аппарата, и не используйте его в местах, где могут присутствовать такие вещества.
16. Не используйте прибор для сбора горящих или тлеющих предметов, таких как сигареты, спички, горячая зола или другие предметы, которые могут привести к возгоранию.
17. Не помещайте предметы во

всасывающее отверстие. Не используйте прибор, если всасывающее отверстие заблокировано. Не допускайте скопления во всасывающем отверстии пыли, ворса, волос или любых других предметов, которые могут препятствовать прохождению потока воздуха.

18. Соблюдайте осторожность, чтобы не повредить кабель питания. Не тяните и не переносите прибор или станцию выгрузки мусора за кабель питания, не зажимайте его створками дверей и не тяните провод по острым краям или углам. Следите за тем, чтобы прибор не наезжал на кабель питания. Не допускайте соприкосновения кабеля питания с горячими поверхностями.
19. В целях обеспечения безопасности при повреждении кабеля питания его замену должен выполнять представитель производителя или авторизованного сервисного центра.
20. Не пользуйтесь станцией выгрузки мусора, если она повреждена. Блок питания не подлежит ремонту и не

должен использоваться в случае его повреждения или неисправности.

21. Использование прибора с поврежденным кабелем питания или поврежденной вилкой запрещено. Не пользуйтесь прибором или станцией выгрузки мусора при нарушении их функционирования, а также после падения, повреждения, использования прибора вне помещений или попадания в воду. В целях обеспечения безопасности ремонт прибора должен выполняться представителем производителя или авторизованного сервисного центра.
22. Перед очисткой или обслуживанием прибора установите его переключатель питания в положение «ВЫКЛ.».
23. Перед очисткой или проведением процедур по обслуживанию станции выгрузки мусора следует обязательно отключить ее от электросети.
24. Перед извлечением аккумулятора для утилизации прибора снимите прибор со станции выгрузки мусора и установите переключатель питания прибора в

положение «ВЫКЛ.».

25. Перед утилизацией прибора необходимо извлечь и утилизировать аккумулятор в соответствии с местными законодательными и нормативными актами.
26. Утилизация использованных аккумуляторов должна проводиться в соответствии с местными законодательными и нормативными актами.
27. Не сжигайте прибор, даже если он сильно поврежден. При сжигании аккумуляторы могут взорваться.
28. Если вы долгое время не используете станцию выгрузки мусора, отключите ее от электросети.
29. Прибор должен использоваться с соблюдением инструкций, изложенных в руководстве по эксплуатации. Компания ECOVACS ROBOTICS не несет какой-либо ответственности за повреждения или неисправности, вызванные неправильной эксплуатацией прибора.
30. Замена аккумулятора данного

робота должна выполняться только квалифицированными специалистами. Для замены аккумулятора обратитесь в сервисный центр.

31. Если вы не планируете использовать робот в течение продолжительного времени, отключите питание робота и отсоедините станцию выгрузки мусора от электросети.
- 32. ПРЕДУПРЕЖДЕНИЕ.** Для зарядки аккумулятора используйте только отсоединяемый блок питания СН2117, входящий в комплект поставки.

В соответствии с требованиями относительно воздействия радиочастотного излучения во время эксплуатации устройства расстояние между ним и пользователями должно составлять не менее 20 см.

Для обеспечения соответствия нормативным требованиям не рекомендуется использовать прибор на более близком расстоянии. Антенна, используемая для данного передатчика, не должна находиться рядом или использоваться совместно с любой

другой антенной или передатчиком.

Обновление устройства

Как правило, некоторые устройства обновляются каждые два месяца, но это не всегда так.

Некоторые устройства, особенно те, которые поступили в продажу более трех лет назад, будут обновлены только в случае обнаружения и устранения критической уязвимости.

	Класс II
	Разделительный трансформатор с защитой от короткого замыкания
	Импульсный источник питания
	Только для использования внутри помещений
	Постоянный ток
	Переменный ток

Для стран Европейского союза

Для получения информации относительно Декларации о соответствии нормативным требованиям ЕС перейдите по адресу <https://www.ecovacs.com/global/compliance>.



Правила утилизации данного прибора

Правила утилизации данного прибора

Данный знак означает, что настоящий продукт не следует утилизировать вместе с бытовыми отходами. Для предотвращения нанесения вреда окружающей среде и здоровью людей в результате неконтролируемой утилизации отходов прибор следует утилизировать с должной ответственностью, обеспечивая экологически устойчивое повторное использование материалов. Чтобы утилизировать прибор, воспользуйтесь системой сбора и возврата или обратитесь в магазин, в котором он был приобретен. Это позволит обеспечить безопасность утилизации прибора.

Дистанционное видеонаблюдение предназначено только для частного использования в непубличных местах, находящихся в частном владении, и только в целях самостоятельного обеспечения безопасности и контроля. В случае использования ознакомьтесь с местными юридическими обязательствами, связанными с защитой данных. Видеонаблюдение в

общественных местах, особенно с тайным умыслом и/или со стороны работодателя без обоснованных причин, запрещено. Ответственность за такое неправомерное использование лежит исключительно на пользователе, который берет на себя все риски.

Капсула освежителя воздуха (аромат -"колокольчик полевой")

(приобретается отдельно):

Основные компоненты капсулы: ПЭТ, полипропилен.

Основные компоненты освежителя воздуха: сополимер этилена/винилацетата, ароматизатор.

Дату изготовления, срок годности и номер партии см. на упаковке.

*Срок службы каждой капсулы составляет до 60 дней при использовании в течение 1 часа в день в условиях комнатной температуры.

ВНИМАНИЕ!

ИСПОЛЬЗОВАТЬ ТОЛЬКО ПО НАЗНАЧЕНИЮ. ХРАНИТЬ В НЕДОСТУПНОМ ДЛЯ ДЕТЕЙ И ДОМАШНИХ ЖИВОТНЫХ МЕСТЕ. МОЖЕТ ВЫЗЫВАТЬ РАЗДРАЖЕНИЕ СЛИЗИСТОЙ ОБОЛОЧКИ ГЛАЗ. Избегайте попадания в глаза, на кожу и одежду. При попадании на кожу или в глаза немедленно промойте большим количеством воды в течение 15 минут. Обратитесь к врачу, если раздражение слизистой оболочки глаз не удалось устранить. Не глотать. В СЛУЧАЕ ПРОГЛАТЫВАНИЯ не

вызывайте рвоту; немедленно обратитесь к врачу или в токсикологический центр. НЕ РАЗМЕЩАЙТЕ ВБЛИЗИ ИСТОЧНИКОВ ТЕПЛА ИЛИ ОТКРЫТОГО ОГНЯ. Изделие не предназначено для использования лицами с ограниченными физическими, сенсорными или умственными способностями. Используйте его только с роботом DEEBOT для устранения запахов в помещении. Не разбирайте капсулу. Вымойте руки после манипуляций с изделием. Не допускайте контакта с продуктами питания, напитками и кормом. Храните в сухом и хорошо проветриваемом месте. Утилизируйте в соответствии с местными нормативными требованиями.



ПРЕДУПРЕЖДЕНИЕ.

Может вызвать аллергическую реакцию на коже. Токсично для водных организмов с долгосрочными последствиями. Вредно для водных организмов с долгосрочными последствиями.

Комплектация

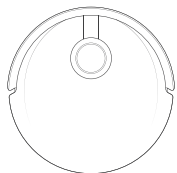

Робот

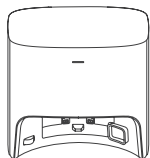

Контейнер для пыли



База

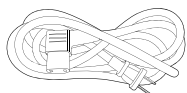

Кабель питания



Мешок для пыли
(предустановлен)



Руководство по
эксплуатации

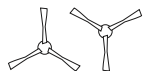

Двойные боковые
щетки



Система мытья полов OZMO™
Pro 3.0 с вибрационным
приводом

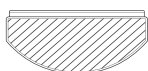

Многоразовая
салфетка для
влажной уборки
(предустановлена)

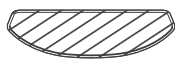

Одноразовые
салфетки для
влажной уборки



Освежитель воздуха
(предустановлен)

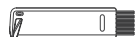

Многофункциональный
инструмент очистки

Примечание. Рисунки и иллюстрации приведены в ознакомительных целях и могут отличаться от фактического внешнего вида изделия. Конструкция и технические характеристики изделия могут быть изменены без предварительного уведомления.

* Капсула освежителя воздуха приобретается отдельно и подходит для использования с освежителем воздуха. Дополнительные аксессуары можно найти на веб-сайте <https://www.ecovacs.com/global>.

Схема изделия

Робот

Кнопка
автоматического
режима AUTO

Световой
индикатор камеры

Датчик TrueDetect 3D

Датчик визуального
обнаружения AIVI

Верхняя крышка

Датчик расстояния
TrueMapping

Бампер и
датчики для
предотвращения
столкновений

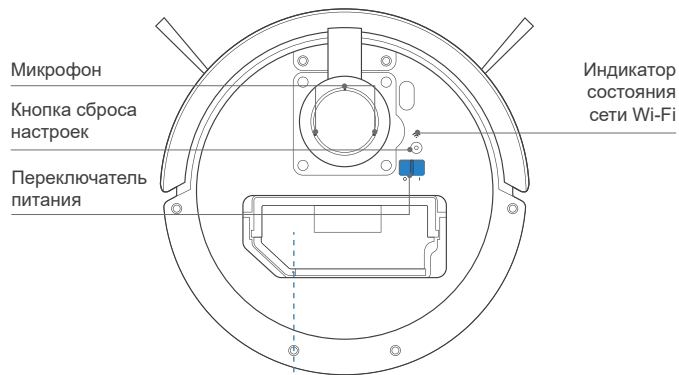

Контейнер для пыли с возможностью автовыгрузки мусора

Высокоэффективный фильтр

Губчатый фильтр

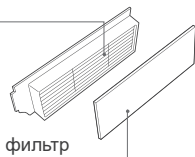

Ручка контейнера для пыли с возможностью автовыгрузки мусора

Решетка фильтра

Кнопка разблокировки

Отверстие для сброса пыли

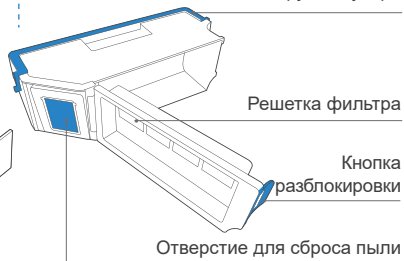

Вид снизу

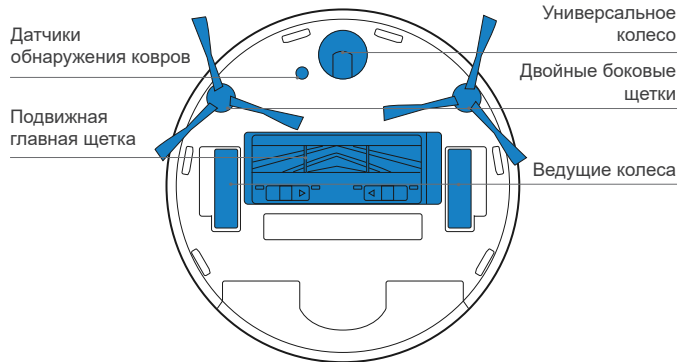

Датчики для предотвращения падения

Кнопка разблокировки подвижной главной щетки

Освежитель воздуха (предустановлен)

Датчики для предотвращения падения

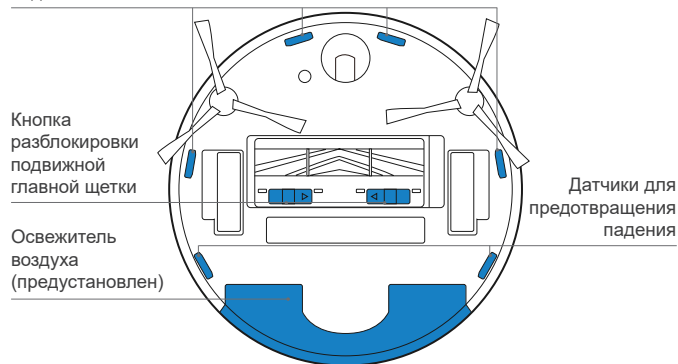

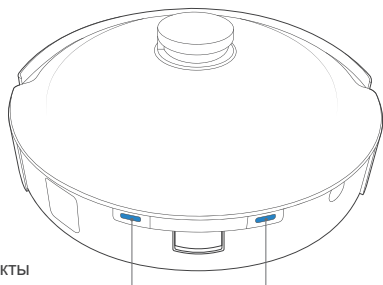

Зарядные контакты

Система мытья полов OZMO™ Pro 3.0 с вибрационным приводом

Резервуар

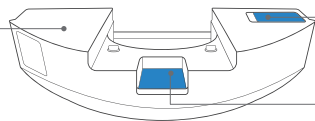

Отверстие для наливания воды

Кнопка разблокировки резервуара

Освежитель воздуха (предустановлен)

Освежитель воздуха

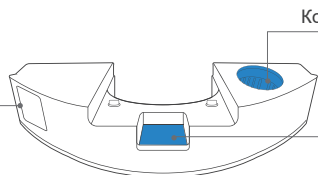

Контейнер для капсул

Кнопка разблокировки

Станция выгрузки мусора

Верхняя крышка

Отделение для хранения

Контакты станции выгрузки мусора

Световая индикация

Впускное отверстие для автовыгрузки мусора

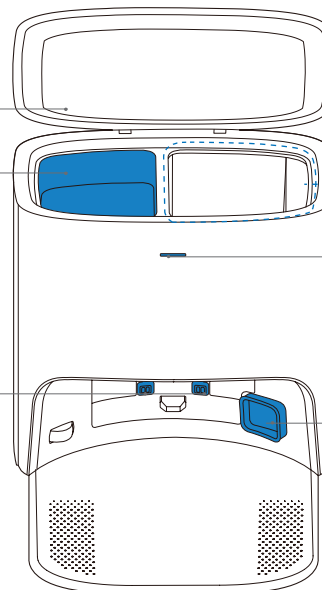

Станция выгрузки мусора (вид сверху)

Крышка вентилятора

Держатель мешка для пыли

Тракт для сброса пыли

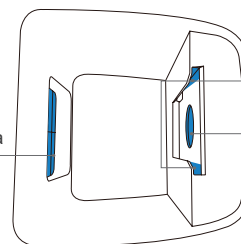

Станция выгрузки мусора (вид сзади)

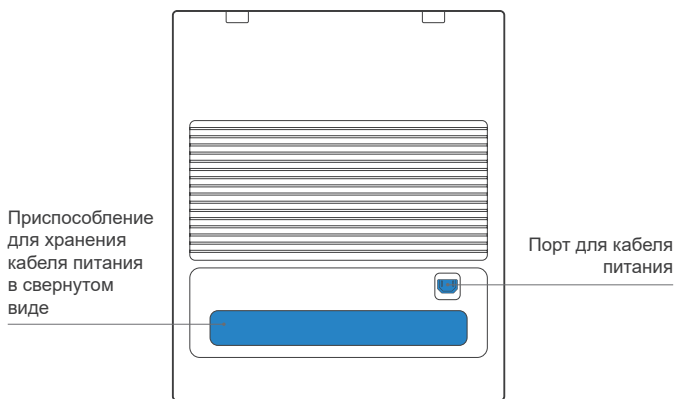

Мешок для пыли

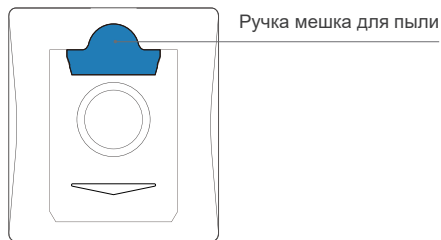

Подготовка к уборке

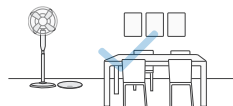

Приведите в порядок зону уборки, расставив мебель, например стулья, на свое обычное место.



При первом использовании откройте двери во все комнаты, чтобы робот DEEBOT полностью исследовал ваш дом.

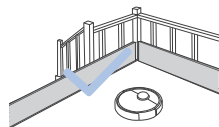

Возможно, потребуется установить физическое препятствие на границе перепада высоты, чтобы предотвратить падение прибора.



Убедитесь, что участки, подлежащие уборке, хорошо освещены, чтобы обеспечить правильную работу датчиков визуального обнаружения. Уберите с пола кабели питания и небольшие предметы для обеспечения эффективной уборки.



Уберите с пола такие предметы, как кабели, салфетки, тапочки и т. д., для повышения эффективности уборки.



Очистите датчик визуального обнаружения AIVI и датчик расстояния TrueMapping чистой тканью и не используйте моющие средства или чистящие спреи.



Перед использованием прибора на ковре с бахромой по краям необходимо подвернуть края ковра.



Не стойте в узких пространствах, например коридорах, и убедитесь, что вы не препятствуете работе датчика обнаружения.

Краткое руководство

Перед использованием робота DEEBOT снимите все защитные ленты или пленки с робота и станции выгрузки мусора.

Установите двойные боковые щетки

Убедитесь, что цвет двойных боковых щеток соответствует цвету разъема для крепления.

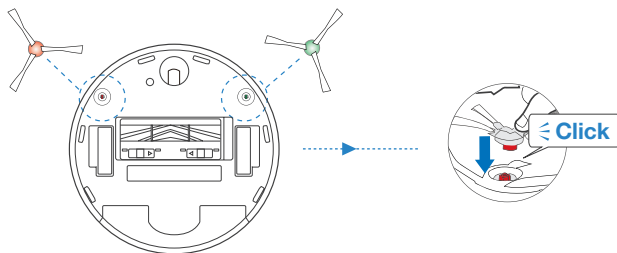

Приложение ECOVACS HOME

Чтобы воспользоваться всеми доступными возможностями, для управления роботом DEEBOT рекомендуется использовать приложение ECOVACS HOME.

Прежде чем приступить к использованию, убедитесь в следующем.

- Мобильный телефон подключен к сети Wi-Fi.
- На маршрутизаторе используется сигнал беспроводной связи в диапазоне 2,4 ГГц.
- Индикатор сети Wi-Fi на работе DEEBOT медленно мигает.



Индикатор сети Wi-Fi

	Медленно мигает	Нет подключения к сети Wi-Fi или ожидание подключения к сети Wi-Fi
	Быстро мигает	Выполняется подключение к сети Wi-Fi
	Непрерывно светится	Подключение к сети Wi-Fi установлено

Подключение к сети Wi-Fi

Перед настройкой сети Wi-Fi убедитесь, что робот DEEBOT, мобильный телефон и сеть Wi-Fi соответствуют следующим требованиям.

Требования к роботу DEEBOT и мобильному телефону

- Робот DEEBOT полностью заряжен, а его переключатель питания установлен в положение «ВКЛ.».
- Индикатор состояния сети Wi-Fi медленно мигает.
- Отключена передача данных по сотовой сети на мобильном телефоне (ее можно включить обратно после настройки).

Требования к сети Wi-Fi

- Используется сеть, работающая в диапазоне 2,4 ГГц или смешанном диапазоне 2,4/5 ГГц.
- Маршрутизатор поддерживает стандарт 802.11b/g/n и протокол IPv4.
- Не используется VPN (Virtual Private Network — виртуальная частная сеть) или прокси-сервер.
- Не используется скрытая сеть.
- WPA или WPA2 с использованием шифрования TKIP, PSK, AES/CCMP.
- WEP EAP (Enterprise Authentication Protocol) не поддерживается.
- Используйте каналы Wi-Fi 1-11 в Северной Америке и каналы

1-13 за пределами Северной Америки (обратитесь в местный регулирующий орган).

- При использовании сетевого усилителя/ретранслятора пароль и имя сети (SSID) совпадают с данными основной сети.

После подключения к сети Wi-Fi робот DEEBOT перейдет в сетевой режим ожидания, если в течение 10 минут не поступит сигнал.

Обратите внимание, что для работы интеллектуальных функций, таких как удаленный запуск, голосовое взаимодействие, отображение карт в 2D/3D и настройки управления, а также персонализированная уборка (в зависимости от различных продуктов), пользователи должны загрузить и использовать регулярно обновляемое приложение ECOVACS HOME. Вам необходимо принять условия нашей политики конфиденциальности и пользовательского соглашения, прежде чем мы сможем обработать ваши основные и необходимые данные и предоставить возможность управления устройством. Если вы не согласны с условиями нашей политики конфиденциальности и пользовательского соглашения, в приложении ECOVACS HOME не будут доступны некоторые из вышеупомянутых интеллектуальных функций, но вы все равно сможете использовать основные функции данного продукта для управления вручную.

Зарядка робота DEEBOT

1 Подсоедините кабель питания

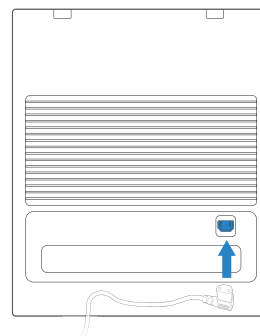

2 Размещение и сборка станции выгрузки мусора

Вокруг станции не должно быть никаких посторонних объектов или отражающих поверхностей.

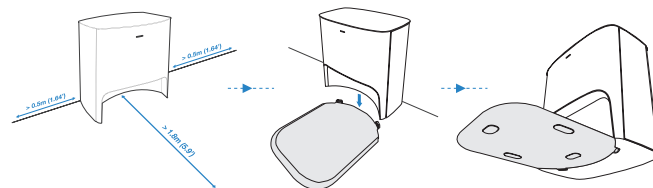

3 Включение питания

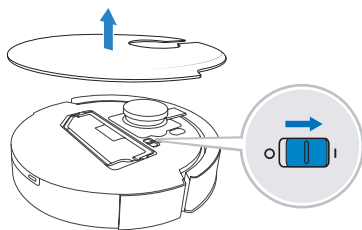

Примечание. «I» = «ВКЛ.», «O» = «ВЫКЛ.».

Робот DEEBOT не заряжается, когда его питание отключено.

4 Зарядка робота DEEBOT

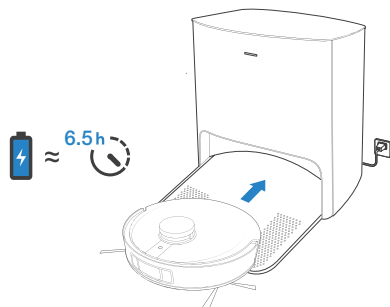

Рекомендуется, чтобы робот DEEBOT начинал уборку со станции.

Не перемещайте станцию во время уборки.

После завершения уборки рекомендуется снять салфетку для влажной уборки и вручную установить робот DEEBOT на станцию.

Эксплуатация робота DEEBOT

При первой уборке убедитесь, что робот DEEBOT полностью заряжен.

Во время первой уборки:

1. Обязательно установите освежитель воздуха, чтобы создать карту дома в приложении ECOVACS HOME.
2. Убедитесь, что робот DEEBOT полностью заряжен.
3. Следите за работой устройства DEEBOT и помогайте ему при возникновении проблем.

1 Запуск

Установка освежителя воздуха

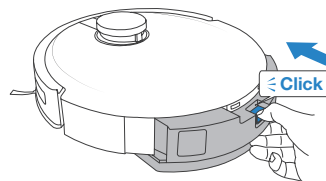

Нажмите 

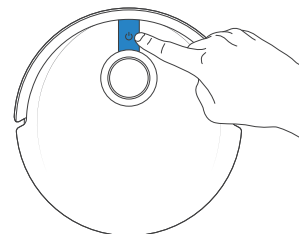

2 Приостановка работы / выход из спящего режима

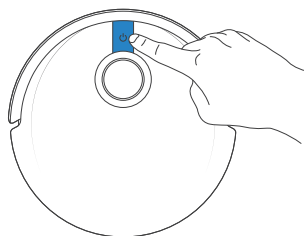

Примечание. Панель управления робота перестает светиться по прошествии нескольких минут после приостановки работы устройства. Нажмите кнопку автоматического режима AUTO на роботе DEEBOT для вывода устройства из спящего режима.

3 Возвращение на зарядную станцию

Нажмите и удерживайте кнопку  в течение 3 секунд для отправки робота DEEBOT обратно на станцию выгрузки мусора.

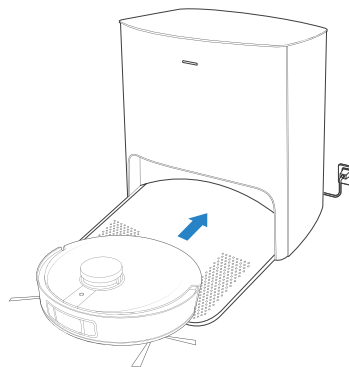
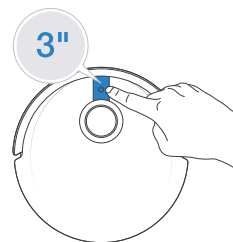

Система мытья полов OZMO™ Pro 3.0 с вибрационным приводом

Примечание.

1. Установите систему мытья полов OZMO™ Pro 3.0 с вибрационным приводом для интенсивной очистки пола.
2. Перед установкой системы мытья полов OZMO™ Pro 3.0 с вибрационным приводом убедитесь, что контакты полностью сухие.
3. Не используйте систему мытья полов OZMO™ Pro 3.0 с вибрационным приводом на ковре.
4. Для более эффективной уборки рекомендуется намочить и отжать салфетку для влажной уборки перед установкой.

1 Налейте воду

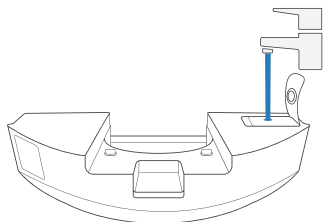

* Для продления срока службы системы мытья полов OZMO™ Pro 3.0 с вибрационным приводом рекомендуется использовать очищенную или смягченную воду.

* Не погружайте систему мытья полов OZMO™ Pro 3.0 с вибрационным приводом в воду.

2 Тщательно просушите контакты

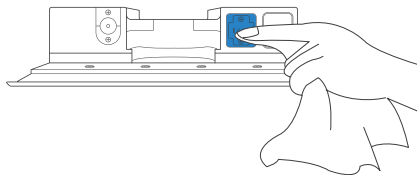

3 Установите систему мытья полов OZMO™ Pro 3.0 с вибрационным приводом

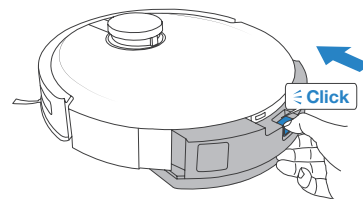

4 Начните уборку

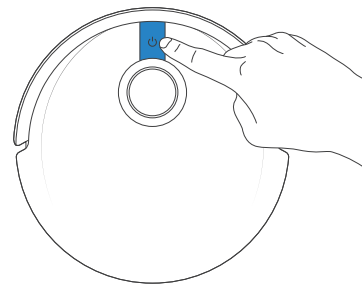

Освежитель воздуха

- 1 Установка капсулы освежителя воздуха (приобретается отдельно)

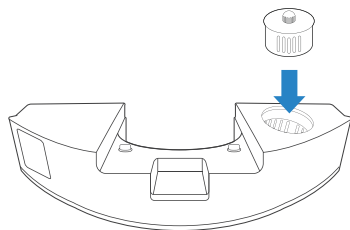

- 2 Установка освежителя воздуха

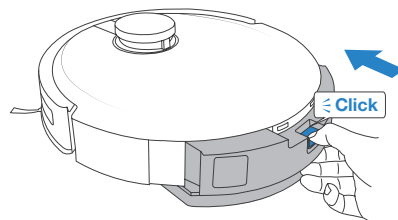

Регулярное обслуживание

Чтобы робот DEEBOT продолжал обеспечивать наилучшее качество уборки, выполняйте обслуживание и замену расходников в соответствии со следующими инструкциями.

Деталь робота	Частота обслуживания	Частота замены
Многоразовая салфетка для влажной уборки	/	Каждые 1–2 месяца
Одноразовая салфетка для влажной уборки	После каждой уборки	Замена после каждой уборки
Капсула освежителя воздуха (приобретается отдельно)	/	Каждые 2 месяца
Мешок для пыли	/	Замена при получении голосовых уведомлений
Двойные боковые щетки	Раз в 2 недели	Каждые 3–6 месяцев
Подвижная главная щетка	Раз в неделю	Каждые 6–12 месяцев
Губчатый/высокоэффективный фильтры	Раз в неделю	Каждые 3–6 месяцев
Датчик TrueDetect 3D Датчик визуального обнаружения AIVI Датчик расстояния TrueMapping Универсальное колесо Датчики для предотвращения падения Бампер Зарядные контакты Контакты станции выгрузки мусора	Раз в неделю	/
Контейнер для пыли с возможностью автовыгрузки мусора	Один раз в месяц	/
Станция выгрузки мусора	Один раз в месяц	/

Прежде чем приступить к очистке и обслуживанию робота DEEBOT, выключите его и отключите станцию выгрузки мусора от электросети.

Для удобства обслуживания в комплект поставки входит многофункциональный инструмент очистки. Инструмент очистки имеет острые края, поэтому используйте его с осторожностью.

Примечание. ECOVACS поставляет различные комплектующие и запасные детали. Для получения более подробной информации о запасных деталях обратитесь в авторизованный сервисный центр.

Обслуживание системы мытья полов OZMO™ Pro 3.0 с вибрационным приводом

- 1** Извлеките систему мытья полов OZMO™ Pro 3.0 с вибрационным приводом

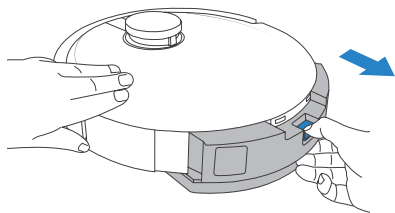

* Когда робот DEEBOT завершит уборку, опустошите резервуар.

- 2** Начисто протрите систему мытья полов OZMO™ Pro 3.0 с вибрационным приводом

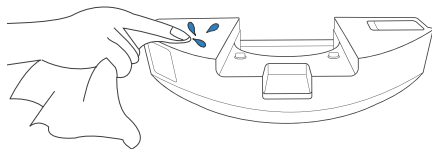

* Протирайте систему мытья полов OZMO™ Pro 3.0 с вибрационным приводом чистой сухой тканью. Не погружайте в воду.

- 3** Многоцветная салфетка для влажной уборки

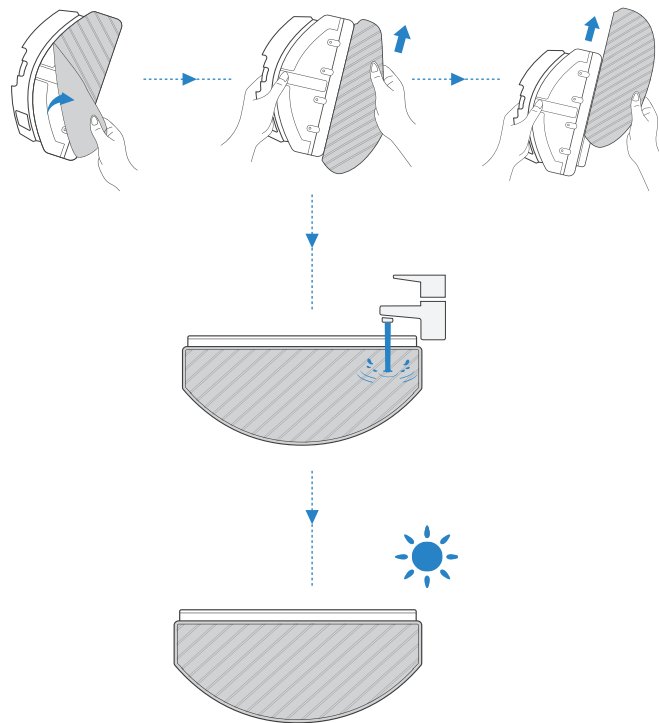

4 Одноразовая салфетка для влажной уборки

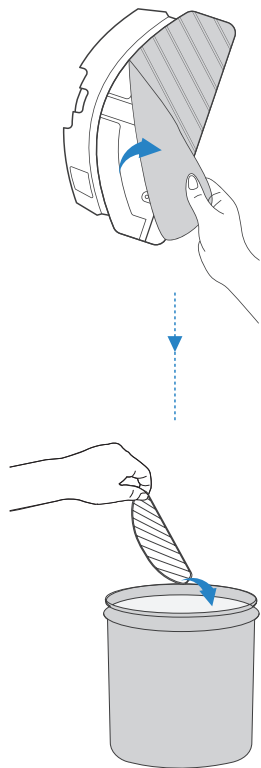

Обслуживание контейнера для пыли с возможностью автовыгрузки мусора и фильтров

1

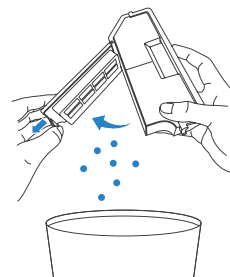

2

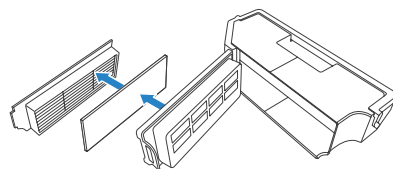

3

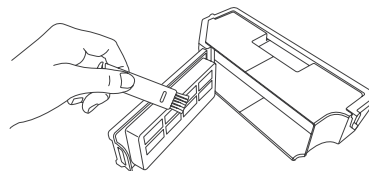

4

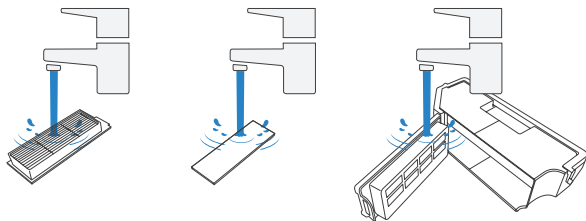

Примечание.

1. Промойте фильтр водой, как показано выше.
2. Не выполняйте очистку фильтра руками или с помощью щеток.

5

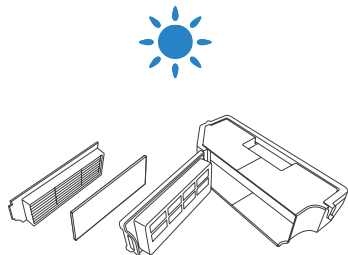

Обслуживание подвижной главной щетки и двойных боковых щеток

Подвижная главная щетка

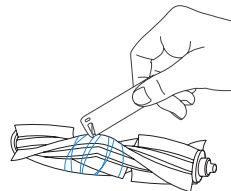
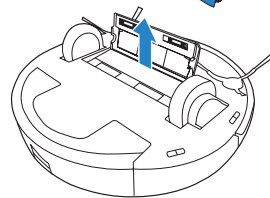
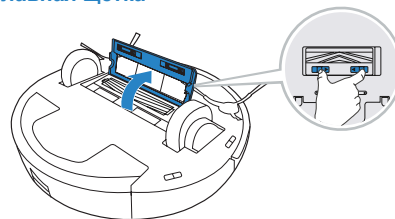

Двойные боковые щетки

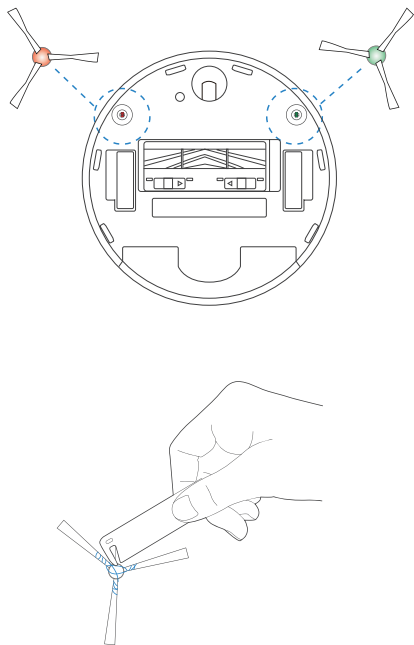

Обслуживание станции выгрузки мусора

Примечание. Прежде чем приступить к очистке и обслуживанию станции выгрузки мусора, отключите ее от электросети.

* Для поддержания надлежащего состояния протрите ее чистой сухой тканью и не используйте моющие средства или чистящие спреи.

Контакты станции выгрузки мусора

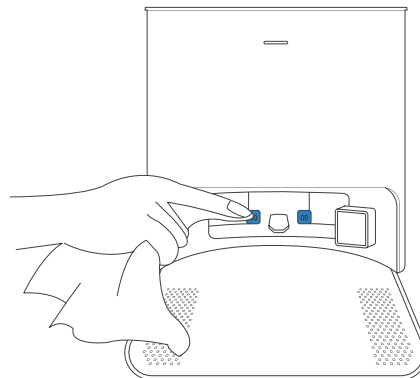

Мешок для пыли

1 Утилизируйте мешок для пыли

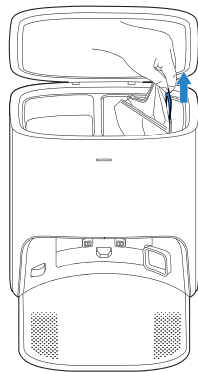
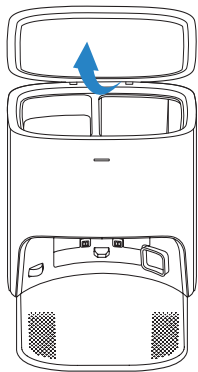

* Возьмитесь за ручку, чтобы извлечь мешок для пыли и при этом ее не рассыпать.

2 Очистите крышку вентилятора

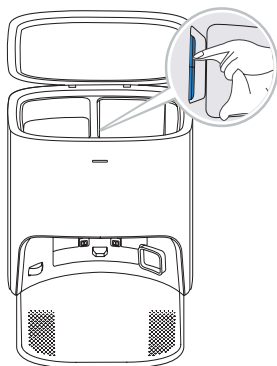

3 Установите мешок для пыли

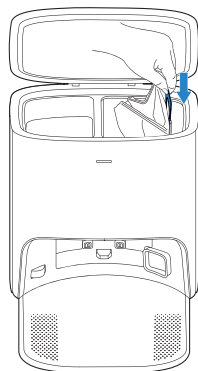

4 Закройте крышку контейнера для пыли

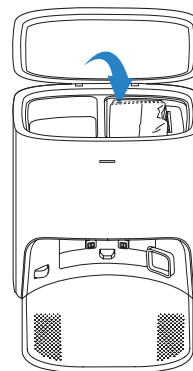

Обслуживание других компонентов

Примечание. Протирайте компоненты чистой сухой тканью. Не используйте чистящие спреи или моющие средства.

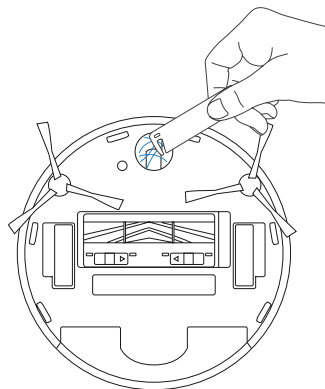
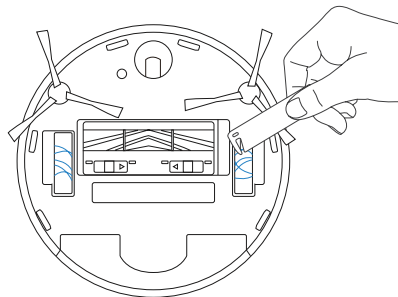
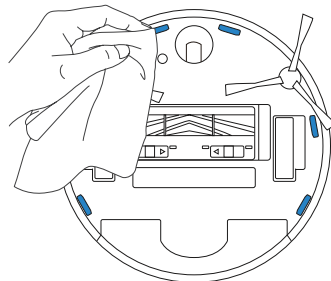
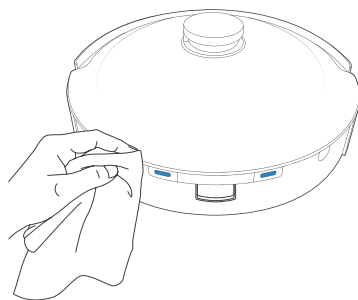
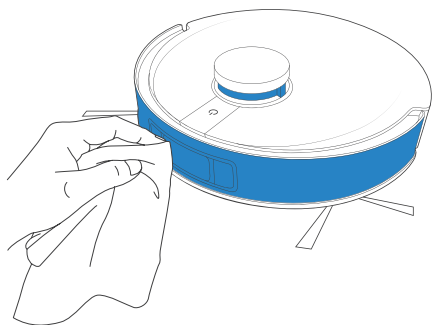

Станция выгрузки мусора

Световой эффект индикатора состояния на станции выгрузки мусора соответствует различным условиям и решениям. Для получения дополнительных сведений воспользуйтесь приложением ECOVACS HOME или перейдите к разделу «Выявление неисправностей» данного руководства.

Световой эффект	Состояние	Решения
Индикатор не светится	Станция выгрузки мусора находится в режиме ожидания.	/
	Робот DEEBOT находится в режиме «Не беспокоить».	/
Непрерывно светится БЕЛЫМ	Робот DEEBOT возвращается на станцию выгрузки мусора и начинает автоматическую выгрузку мусора.	/
	Робот DEEBOT выполняет автоматическую выгрузку мусора.	/
	Успешное сопряжение между роботом DEEBOT и станцией выгрузки мусора.	/
Непрерывно светится КРАСНЫМ	Мощность всасывания станции выгрузки мусора снизилась.	Проверьте мешок для пыли.
	Мешок для пыли не установлен.	Установите мешок для пыли.
	Станции выгрузки мусора не удалось автоматически выгрузить пыль.	Посмотрите решение в приложении.
	Крышка контейнера для пыли не закрыта.	Убедитесь, что крышка контейнера для пыли надежно закрыта.

Выявление неисправностей

№	Неисправность	Возможные причины	Решения
1	Роботу DEEBOT не удалось выполнить подключение к приложению ECOVACS HOME.	Введен неверный пароль или имя пользователя домашней сети Wi-Fi.	Введите правильное имя пользователя и пароль для домашней сети Wi-Fi.
		Робот DEEBOT находится вне зоны действия сигнала домашней сети Wi-Fi.	Убедитесь, что робот DEEBOT находится в зоне действия сигнала домашней сети Wi-Fi.
		Робот DEEBOT не находится в состоянии конфигурации.	Убедитесь, что робот DEEBOT подключен к источнику питания и включен. Откройте крышку и нажмите кнопку сброса настроек. Робот DEEBOT перейдет в состояние конфигурации, когда вы услышите голосовое уведомление.
		Установлено неверное приложение.	Загрузите и установите приложение ECOVACS HOME.
		Не используется сеть, работающая в диапазоне 2,4 ГГц или смешанном диапазоне 2,4/5 ГГц.	Робот DEEBOT не поддерживает сеть 5G. Используйте сеть, работающую в диапазоне 2,4 ГГц или смешанном диапазоне 2,4/5 ГГц.
2	Не удается создать карту мебели в приложении.	Робот DEEBOT не начинает уборку со станции.	Робот DEEBOT должен начинать уборку со станции.
		Перемещение робота DEEBOT во время уборки может привести к его дезориентации.	По возможности не перемещайте робот DEEBOT во время уборки.
		Автоматическая уборка не завершена.	Убедитесь, что робот DEEBOT автоматически возвращается на станцию после уборки.
3	Во время использования из робота DEEBOT выпадают двойные боковые щетки.	Двойные боковые щетки установлены неправильно.	Двойные боковые щетки робота DEEBOT должны зафиксироваться на месте со щелчком.

№	Неисправность	Возможные причины	Решения
4	Сигнал не найден. Не удается вернуться на станцию.	Станция размещена неправильно.	Разместите станцию надлежащим образом в соответствии с инструкциями в разделе [Зарядка робота DEEBOT] .
		На станцию не подается питание, или она перемещена вручную.	Проверьте, подключена ли станция к источнику питания. Не перемещайте станцию.
		Робот DEEBOT не начинает уборку со станции.	Рекомендуется, чтобы робот DEEBOT начинал уборку со станции.
		Заблокирован путь к станции для зарядки. Например, дверь комнаты, в которой находится станция, закрыта.	Следите за тем, чтобы ничего не преграждало путь к станции для зарядки.
5	Робот DEEBOT возвращается на станцию до завершения уборки.	Размер комнаты большой, и роботу DEEBOT требуется вернуться для зарядки.	Включите функцию непрерывной уборки. Для получения дополнительной информации следуйте указаниям в приложении.
		Робот DEEBOT не может получить доступ к некоторым зонам, заблокированным мебелью или препятствиями.	Приведите в порядок зону уборки, расставив мебель и небольшие предметы на свое обычное место.
6	Робот DEEBOT не заряжается.	Робот DEEBOT не включен.	Включите робота DEEBOT.
		Зарядные контакты робота DEEBOT не подключены к контактам станции.	Убедитесь, что зарядные контакты робота подключены к контактам станции, а кнопка автоматического режима AUTO мигает. Проверьте, не загрязнены ли зарядные контакты робота DEEBOT и станция. Очистите эти компоненты в соответствии с инструкциями в разделе [Обслуживание] .
		Станция не подключена к источнику питания.	Убедитесь, что кабель питания надежно подключен к станции.
		Аккумулятор полностью разряжен.	Обратитесь за помощью в службу поддержки пользователей.
7	Робот громко шумит во время уборки.	Двойные боковые щетки и подвижная главная щетка запутались. Контейнер для пыли с возможностью автовыгрузки мусора и фильтр заблокированы.	Рекомендуется регулярно выполнять очистку двойных боковых щеток, подвижной главной щетки, контейнера для пыли с возможностью автовыгрузки мусора, фильтра и т. д.
		Робот DEEBOT находится в режиме интенсивной уборки.	Переключитесь на стандартный режим.

№	Неисправность	Возможные причины	Решения
8	Робот DEEBOT застревает во время работы и останавливается.	Робот DEEBOT запутался в предметах на полу (в проводах, занавесках, бахроме ковра и т. д.).	Робот DEEBOT попытается освободиться различными способами. Если ему это не удастся, устраните препятствия вручную и перезапустите робот.
		Робот DEEBOT может застрять под мебелью, если расстояние от ее нижней границы до пола и высота робота совпадают.	Установите физическое препятствие или виртуальную границу в приложении ECOVACS HOME.
9	Во время уборки робот DEEBOT может начать хаотично перемещаться, отклониться от заданной траектории, начать повторную уборку, пропускать небольшие загрязненные участки и т. д. (Если при уборке был временно пропущен большой участок, робот DEEBOT самостоятельно его уберет. Время от времени робот DEEBOT будет возвращаться в убранную комнату для поиска пропущенных участков.)	Такие предметы, как кабели и домашняя обувь, размещенные на полу, влияют на нормальную работу устройства DEEBOT.	Перед уборкой уберите разбросанные кабели, домашнюю обувь и другие предметы. И уберите как можно больше разбросанных предметов с пола. Если останется пропущенный загрязненный участок, робот DEEBOT самостоятельно выполнит его уборку. Не вмешивайтесь в работу устройства (не трогайте робот DEEBOT и не преграждайте ему путь).
		Ведущие колеса могут скользить по полу, когда робот DEEBOT взбирается по ступенькам и дверным порогам, что влияет на его оценку обстановки в доме.	Рекомендуется закрыть дверь, ведущую к этому участку, и убрать его отдельно. После уборки робот DEEBOT вернется в исходную точку. Вы можете не сомневаться в эффективной работе устройства.
		При уборке на свеженатертом воском и полированном полу или гладкой плитке трение между ведущими колесами и полом может снизиться.	Дождитесь высыхания воска перед уборкой.
		Из-за различной обстановки в доме уборка некоторых участков не может быть выполнена.	Расчистите пространство в доме, чтобы робот DEEBOT смог въехать и выполнить уборку.
		Датчик расстояния TrueMapping загрязнен или заблокирован посторонними предметами.	Протрите датчик расстояния TrueMapping чистой мягкой тканью или уберите посторонние предметы.

№	Неисправность	Возможные причины	Решения
10	Видеоменеджер не открывается или его экран не отображается.	Сбой подключения к сети Wi-Fi.	Проверьте состояние подключения к сети Wi-Fi. Для включения видеоменеджера робот DEEBOT должен находиться в зоне с устойчивым сигналом сети Wi-Fi.
		Возможно, из-за задержки в сети, вы временно не сможете открыть видеоменеджер.	Повторите попытку позже.
		Датчик визуального обнаружения AIVI заблокирован.	Снимите накладку.
11	Задержки при дистанционном управлении.	Слабый сигнал сети Wi-Fi может стать причиной медленной загрузки видео.	Используйте робот DEEBOT в зонах с устойчивым сигналом сети Wi-Fi.
12	Датчику визуального обнаружения AIVI не удается распознать объекты.	Зона уборки плохо освещена.	Для работы функции интеллектуального распознавания требуется достаточное освещение. Убедитесь, что участки, подлежащие уборке, хорошо освещены.
		Линза датчика визуального обнаружения AIVI загрязнена или закрыта посторонними предметами.	Очистите линзу чистой мягкой тканью и убедитесь, что датчик не закрыт посторонними предметами. Не используйте моющие средства или чистящие спреи во время уборки.

№	Неисправность	Возможные причины	Решения
13	Робот DEEBOT не начинает автоматическую выгрузку мусора после возвращения на станцию выгрузки мусора.	Крышка контейнера для пыли не закрыта.	Закройте крышку контейнера для пыли.
		На станции выгрузки мусора не установлен мешок для пыли.	Установите мешок для пыли и закройте крышку контейнера для пыли.
		Перемещение робота DEEBOT на станцию выгрузки мусора вручную не приведет к автоматической выгрузке мусора.	Чтобы робот DEEBOT успешно начал автоматическую выгрузку мусора, старайтесь не поднимать и не перемещать станцию выгрузки мусора во время уборки.
		Робот DEEBOT возвращается на станцию автовыгрузки мусора под управлением видеоменеджера в приложении.	Это действие предусмотрено программой.
		В приложении ECOVACS HOME включен режим «Не беспокоить».	Это действие предусмотрено программой. Отключите режим «Не беспокоить» в приложении или запустите автоматическую выгрузку мусора вручную.
		Мешок для пыли заполнен.	Замените мешок для пыли и закройте крышку контейнера для пыли.
		Если возможные причины исключены, возможно, возникла неполадка с каким-либо компонентом.	Обратитесь в авторизованный сервисный центр.
14	Робот DEEBOT не выполняет автоматическую выгрузку мусора из контейнера для пыли с возможностью автовыгрузки мусора.	Контейнер для пыли с возможностью автовыгрузки мусора не установлен.	Установите контейнер для пыли с возможностью автовыгрузки мусора.
		Мешок для пыли заполнен.	Замените мешок для пыли и закройте крышку контейнера для пыли.
		Отверстие для сброса пыли на контейнере для пыли с возможностью автовыгрузки мусора засорено.	Снимите контейнер для пыли с возможностью автовыгрузки мусора и очистите от мусора отверстие для сброса пыли.
		Тракт для сброса пыли заблокирован.	Очистите тракт для сброса пыли.

№	Неисправность	Возможные причины	Решения
15	В контейнере для пыли есть мусор.	Мелкие частицы проникают в контейнер для пыли из мешка для пыли.	Очистите крышку контейнера для пыли и его внутреннюю поверхность.
		Мешок для пыли поврежден.	Проверьте мешок для пыли и замените его.
16	Из робота DEEBOT выпадает пыль или мусор во время уборки.	Отверстие для сброса пыли засорено.	Снимите контейнер для пыли с возможностью автовывгрузки мусора и уберите посторонние частицы.
17	Освежитель воздуха издает необычный шум.	В освежитель воздуха попали посторонние предметы.	Обратитесь за помощью в сервисный центр.
18	Робот DEEBOT не отвечает на инструкции станции.	Робот DEEBOT находится слишком далеко от станции.	Если допустимое расстояние превышено, для управления роботом DEEBOT можно также использовать приложение ECOVACS HOME.
		Между роботом DEEBOT и станцией не установлено сопряжение.	Отключите станцию от электросети и подождите 10 секунд, затем подключите вилку обратно к розетке. Пододвиньте робот к станции вручную и убедитесь, что зарядные контакты подключены правильно. Затем начнется зарядка робота DEEBOT, и будет воспроизведено голосовое уведомление об успешном сопряжении.
19	Ведущие колеса заблокированы.	Ведущие колеса заблокированы посторонними предметами.	Поверните ведущие колеса и нажмите на них, чтобы проверить, не накрутились ли на них или не застряли ли в них посторонние предметы. При попадании каких-либо посторонних предметов убирайте их своевременно. Если устранить проблему не удалось, обратитесь за помощью в службу поддержки клиентов.
20	Во время использования система мытья полов OZMO™ Pro 3.0 с вибрационным приводом выпадает из робота DEEBOT.	Система мытья полов OZMO™ Pro 3.0 с вибрационным приводом установлена неправильно.	Система мытья полов OZMO™ Pro 3.0 робота DEEBOT с вибрационным приводом должна зафиксироваться на месте со щелчком.
21	Робот DEEBOT с системой мытья полов OZMO™ Pro 3.0 с вибрационным приводом застревает при уборке.	При использовании системы мытья полов OZMO™ Pro 3.0 с вибрационным приводом робот DEEBOT может столкнуться с трудностями при преодолении препятствий.	При возникновении проблем помогите роботу DEEBOT.

Технические характеристики

Модель	DEX55
Номинальное входное напряжение	20 В === 1 А
Модель станции выгрузки мусора	CH2117
Номинальное входное напряжение (во время зарядки)	220–240 В~ 50–60 Гц 0,3 А
Номинальное выходное напряжение	20 В === 1 А
Питание (автоматическая выгрузка мусора)	1000 Вт
Диапазон частот	2400–2483,5 МГц
Потребляемая мощность в сетевом режиме ожидания	Менее 2,00 Вт

Выходная мощность модуля сети Wi-Fi — не более 100 мВт.

Примечание. Технические характеристики и внешний вид могут быть изменены с целью усовершенствования изделия. Дополнительные аксессуары можно найти на веб-сайте <https://www.ecovacs.com/global>.

Ważne wskazówki dotyczące bezpieczeństwa

WAŻNE WSKAZÓWKI DOTYCZĄCE BEZPIECZEŃSTWA

Podczas korzystania z urządzenia elektrycznego należy zawsze przestrzegać podstawowych zasad ostrożności, w tym:

PRZED ROZPOCZĘCIEM KORZYSTANIA Z URZĄDZENIA NALEŻY PRZECZYTAĆ WSZYSTKIE ZALECENIA ZACHOWAĆ NINIEJSZE INSTRUKCJE

1. Z tego urządzenia mogą korzystać dzieci w wieku powyżej 8 lat i osoby o obniżonej sprawności fizycznej, sensorycznej, umysłowej lub bez odpowiedniej wiedzy i doświadczenia, jeżeli zostały one poddane nadzorowi lub szkoleniu dotyczącemu korzystania z urządzenia w sposób bezpieczny i rozumieją z nim związane zagrożenia. Dzieciom nie wolno bawić się

tym urządzeniem. Czyszczenie i konserwacja urządzenia nie mogą być wykonywane przez dzieci bez nadzoru.

2. Uporządkować obszar sprzątania. Usunąć z podłogi przewody zasilające i inne małe przedmioty, w które mogłoby zaplątać się urządzenie. Umieścić frędzle pod dywanem i podnieść z podłogi takie rzeczy jak zasłony i obrusy.
3. Jeśli na obszarze sprzątania występują stopnie lub schody, to należy przy pierwszym użyciu nadzorować działanie urządzenia, aby upewnić się, że może wykryć stopień bez upadku. Umieszczenie fizycznej bariery przy krawędzi może być konieczne, aby urządzenie nie spadało. Fizyczna bariera nie powinna stanowić zagrożenia potknięciem.
4. Używać urządzenia wyłącznie w sposób opisany w niniejszej instrukcji. Używać wyłącznie akcesoriów zalecanych lub sprzedawanych przez producenta.
5. Sprawdzić, czy napięcie źródła zasilania jest zgodne z napięciem zasilania podanym na stacji dokującej z opróżnianiem.

6. Urządzenie jest przeznaczone WYŁĄCZNIE do użytku domowego w POMIESZCZENIACH. Nie należy używać urządzenia na zewnątrz pomieszczeń, w środowisku komercyjnym lub przemysłowym.
7. Używać wyłącznie oryginalnego akumulatora i stacji dokującej z automatycznym opróżnianiem dołączonej do urządzenia przez producenta. Zabronione jest używanie baterii.
8. Nie należy używać urządzenia bez zamontowanego pojemnika na kurz i/lub bez filtrów.
9. Nie należy używać urządzenia w miejscach, w których znajdują się zapalone świece lub delikatne przedmioty.
10. Nie należy używać urządzenia w skrajnie niskich lub wysokich temperaturach otoczenia (poniżej $-5^{\circ}\text{C}/23^{\circ}\text{F}$ lub powyżej $40^{\circ}\text{C}/104^{\circ}\text{F}$).
11. Włosy, luźną odzież, palce i wszystkie części ciała należy trzymać z dala od wszelkich otworów i ruchomych części urządzenia.
12. Nie należy używać urządzenia w pomieszczeniu, w którym śpi niemowlę lub dziecko.
13. Nie używać urządzenia na mokrych powierzchniach ani na powierzchniach ze stojącą wodą.
14. Przypilnować, aby urządzenie nie zbierało dużych przedmiotów, takich jak kamienie, duże kawałki papieru lub innych przedmiotów, które mogą zatkać urządzenie.
15. Nie używać urządzenia do zbierania palnych lub łatwopalnych materiałów, takich jak benzyna, toner do drukarek lub kserokopiarek, ani też nie należy go używać w miejscach, gdzie mogą się znajdować takie materiały.
16. Nie używać urządzenia do zbierania substancji palących się lub dymiących, takich jak papierosy, zapalki, gorący popiół lub czegokolwiek, co mogłoby spowodować pożar.
17. Nie wkładać przedmiotów do wlotu ssącego. Nie korzystać z urządzenia, jeśli wlot ssący jest zablokowany. Nie dopuszczać do przedostania się do wlotu kurzu, włókien, włosów ani innych zanieczyszczeń, które mogłyby ograniczyć przepływ powietrza.

18. Uważać, aby nie uszkodzić przewodu zasilającego. Nie ciągnąć i nie nosić urządzenia ani stacji dokującej z opróżnianiem, chwytając za przewód zasilający, nie używać przewodu zasilającego jako uchwytu, nie zamykać wyjścia na przewodzie zasilającym, ani nie ciągnąć przewodu zasilającego wokół ostrych krawędzi lub narożników. Nie wolno przejeżdżać urządzeniem przez przewód zasilający. Przewód zasilający należy trzymać z dala od gorących powierzchni.
19. W przypadku uszkodzenia przewodu zasilającego należy go wymienić u producenta lub przedstawiciela serwisu, aby uniknąć zagrożeń.
20. Nie należy korzystać ze stacji dokującej z opóźnieniem, jeśli jest uszkodzona. Nie należy naprawiać zasilacza i nie wolno go używać w przypadku uszkodzenia lub wadliwego działania.
21. Nie należy korzystać z urządzenia z uszkodzonym przewodem zasilającym lub gniazdem. Nie należy używać urządzenia ani stacji dokującej z opróżnianiem, jeśli nie działają prawidłowo, zostały upuszczone, uszkodzone, pozostawione na zewnątrz lub zostały zalane wodą. Muszą one zostać naprawione przez producenta lub przedstawiciela serwisu w celu uniknięcia zagrożenia.
22. Przed czyszczeniem lub konserwacją urządzenia należy ustawić wyłącznik zasilania w położeniu WYŁĄCZENIA.
23. Przed czyszczeniem lub konserwacją stacji dokującej z opróżnianiem należy wyjąć wtyczkę z gniazda.
24. Przed wyjęciem akumulatora w celu utylizacji urządzenia należy wyjąć urządzenie ze stacji dokującej z opróżnianiem i ustawić wyłącznik zasilania w położeniu WYŁĄCZENIA.
25. Akumulator należy wyjąć i wyrzucić zgodnie z lokalnymi przepisami przed utylizacją urządzenia.
26. Zużyte akumulatory należy utylizować zgodnie z lokalnymi przepisami.
27. Nie należy spalać urządzenia, nawet jeśli jest poważnie uszkodzone. Akumulatory mogą wybuchnąć w ogniu.
28. Jeśli stacja dokująca z opróżnianiem nie

będzie używana przez dłuższy czas, to należy odłączyć ją od gniazdka.

29. Urządzenie należy użytkować zgodnie ze wskazówkami zawartymi w niniejszej instrukcji obsługi. Firma ECOVACS ROBOTICS nie ponosi odpowiedzialności za żadne szkody ani obrażenia spowodowane niewłaściwym użytkowaniem.
30. Robot zawiera akumulatory, które mogą być wymieniane tylko przez wykwalifikowane osoby. Aby wymienić akumulator robota, należy skontaktować się z działem obsługi klienta.
31. Jeśli robot nie będzie używany przez dłuższy czas, to na czas przechowywania należy wyłączyć go i odłączyć stację dokującą z opróżnianiem.
- 32. OSTRZEŻENIE:** Do ładowania akumulatora należy używać wyłącznie odłączanej stacji dokującej CH2117 dostarczonej z urządzeniem.

Aby spełnić wymagania dotyczące ekspozycji osób na fale radiowe, podczas pracy urządzenia muszą one zachować odległość co najmniej 20 cm od urządzenia.

Aby zapewnić zgodność z wymaganiami, nie zaleca się przebywania w odległości mniejszej od podanej powyżej od urządzenia. Antena używana w tym nadajniku nie może znajdować się razem z inną anteną lub nadajnikiem w tym samym pomieszczeniu.

Aktualizacja urządzenia

Zazwyczaj niektóre urządzenia są aktualizowane co dwa miesiące, ale nie zawsze z taką regularnością.

Niektóre urządzenia, w szczególności te, które weszły do sprzedaży ponad trzy lata temu, zostaną zaktualizowane tylko w przypadku wykrycia i naprawy krytycznego zagrożenia.

	Klasa II
	Transformator izolacyjny odporny na zwarcia
	Zasilacz przełączający
	Tylko do użytku w pomieszczeniach
	Prąd stały
	Prąd przemienny

Dla krajów UE

Informacje dotyczące deklaracji zgodności UE można znaleźć na stronie <https://www.ecovacs.com/global/compliance>.



Prawidłowa utylizacja produktu

Oznaczenie to wskazuje, że w całej UE nie należy wyrzucać tego produktu razem z innymi odpadami gospodarstwa domowego. Aby zapobiec ewentualnym szkodom dla środowiska lub zdrowia ludzkiego poprzez niekontrolowane usuwanie odpadów, należy poddać je recyklingowi w sposób odpowiedzialny, aby zapewnić zrównoważone ponowne wykorzystanie zasobów materialnych. W celu przekazania zużytego urządzenia do recyklingu należy skorzystać z systemów zwrotu i odbioru lub skontaktować się ze sprzedawcą, u którego produkt został zakupiony. Produkt zostanie poddany bezpiecznemu recyklingowi.

Zdalny monitoring jest przeznaczony wyłącznie do użytku prywatnego w miejscach niepublicznych, prywatnych, wyłącznie do własnej ochrony i z pojedynczym sterownikiem. Należy pamiętać o lokalnych obowiązkach prawnych dotyczących ochrony danych w przypadku korzystania z nich. Brak monitoringu w miejscach publicznych, zwłaszcza z nieuzasadnionymi intencjami i/lub ze strony pracodawcy, bez uzasadnionych powodów. Takie nieuzasadnione stosowanie leży wyłącznie w zakresie ryzyka i odpowiedzialności użytkownika.

Kapsułka odświeżacza powietrza (dziki dzwoneczek)

(sprzedawane oddzielnie):

Główne składniki kapsułki: PET, polipropylen.

Główne składniki odświeżacza powietrza:

Kopolimer etylenu/octanu winylu, substancja zapachowa.

Datę produkcji, datę ważności i numer partii podano na opakowaniu.

* Każda sztuka wystarczy na 60 dni, przy założeniu, że będzie wykorzystywana przez jedną godzinę dziennie w temperaturze pokojowej.

OSTRZEŻENIE:

STOSOWAĆ WYŁĄCZNIE ZGODNIE Z ZALECENIAMI. PRZECHOWYWAĆ Z DAŁA OD DZIECI I ZWIERZĄT. DZIAŁA DRAŻNIĄCO NA OCZY. Unikać kontaktu z oczami, skórą oraz ubraniami. W przypadku kontaktu ze skórą lub oczami należy przemywać obficie wodą przez 15 minut. Jeśli podrażnienie oczu utrzymuje się, należy skontaktować się z lekarzem. Nie połykać. W PRZYPADKU POŁKNIĘCIA nie wywoływać wymiotów — natychmiast skontaktować się z lekarzem lub wezwać pogotowie ratunkowe. NIE UMIESZCZAĆ W

POBLIŻU ŹRÓDEŁ CIEPŁA LUB OTWARTEGO OGNIĄ. Produkt nie jest przeznaczony do użytku przez osoby o ograniczonej sprawności fizycznej, sensorycznej lub umysłowej. Wyłącznie do stosowania z robotem DEEBOT do odświeżania powietrza w zastosowaniach wewnętrznych. Nie rozkładać kapsułki na części. Umyć ręce po użyciu. Przechowywać z dala od produktów żywnościowych, napojów i karmy dla zwierząt. Przechowywać w suchym miejscu o odpowiedniej wentylacji Utylizować zgodnie z lokalnymi przepisami.



OSTRZEŻENIE:

Może powodować alergiczną reakcję skórą. Działa toksycznie na organizmy wodne i wywołuje długotrwałe skutki. Działa szkodliwie na organizmy wodne, powodując długotrwałe skutki.

Zawartość opakowania

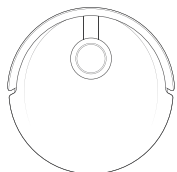

Robot

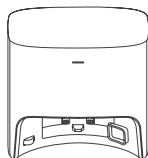

Pojemnik na kurz



Baza

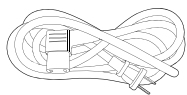

Przewód zasilający



Worek na kurz
(zainstalowany fabrycznie)



Instrukcja obsługi

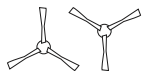

Podwójne szczotki
boczne



OZMO™ Pro 3.0 —
oscylacyjny system
myjący

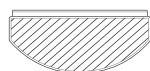

Zmywalna
podkładka mopująca
(zainstalowana
fabrycznie)

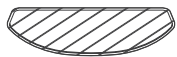

Jednorazowe nakładki
do mopowania



Odświeżacz powietrza
(zainstalowany
fabrycznie)



Wielofunkcyjne
narzędzie czyszczące

Schemat produktu

Robot

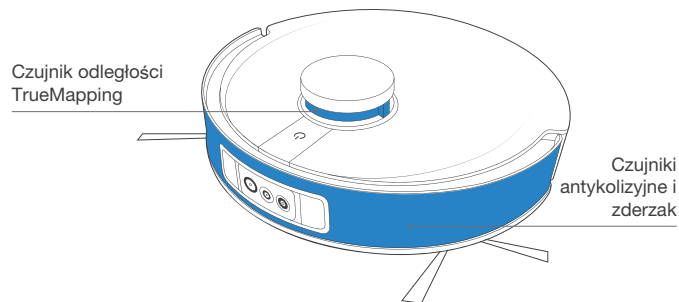
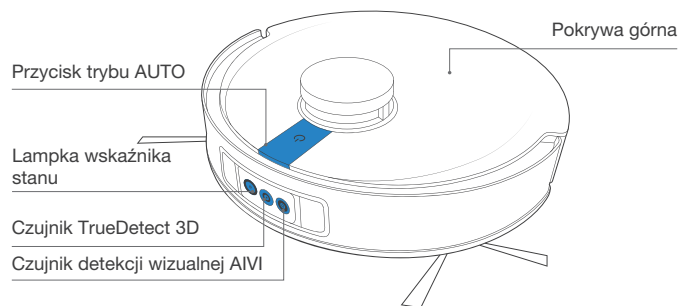

Uwaga: Rysunki i ilustracje mają charakter wyłącznie informacyjny i mogą różnić się od rzeczywistego wyglądu produktu. Projekt i dane techniczne produktu mogą ulec zmianie bez powiadomienia.

* Kapsułka do odświeżacza powietrza jest sprzedawana oddzielnie. Więcej akcesoriów można znaleźć na stronie <https://www.ecovacs.com/global>.

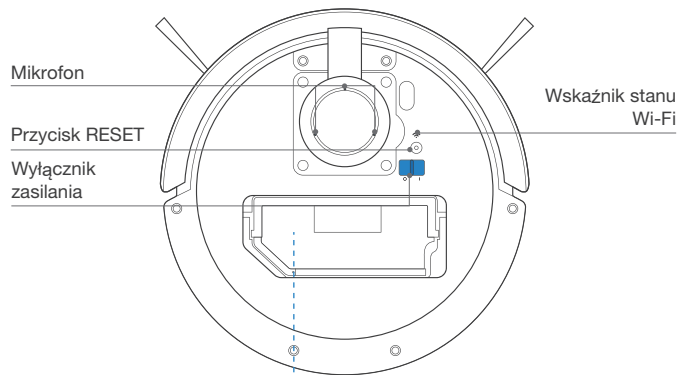

Automatyczne opróżnianie pojemnika na kurz

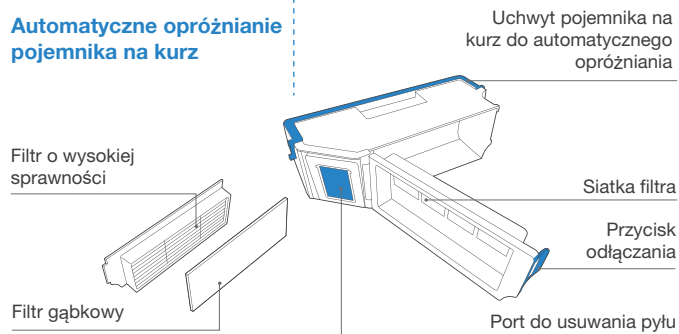

Widok od dołu

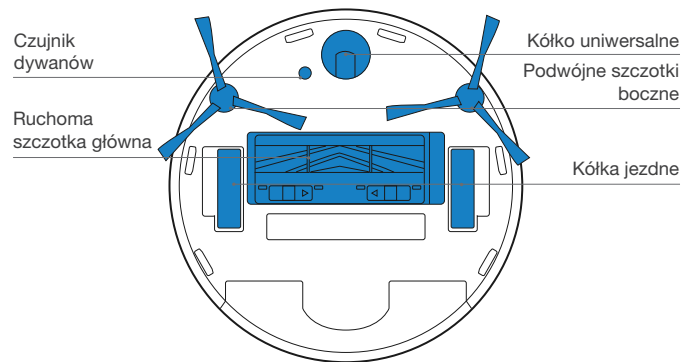

Czujniki przeciupadkowe

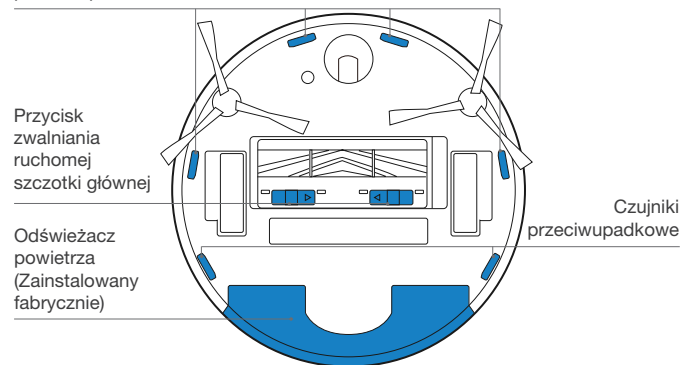

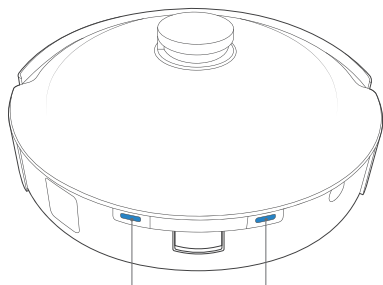

Styki ładowania

OZMO™ Pro 3.0 – oscylacyjny system myjący

Zbiornik

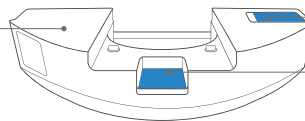

Wlot wody

Przycisk zwalniania
zbiornika

Odświeżacz powietrza (zainstalowany fabrycznie)

Odświeżacz
powietrza

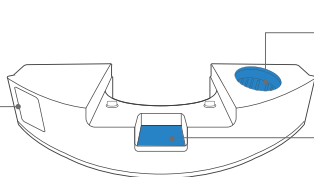

Pojemnik na kapsułki

Przycisk odłączenia

Stacja dokująca z opróżnianiem

Pokrywa górna

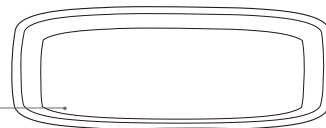

Schowek

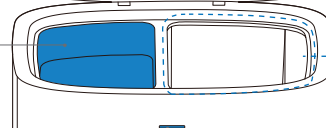

Lampka kontrolna

Styki stacji
dokującej z
opróżnianiem



Otwór wejściowy
automatycznego
opróżniania

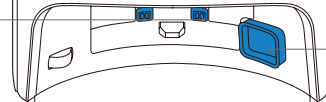

Stacja dokująca z opróżnianiem (górną)

Osłona dmuchawy

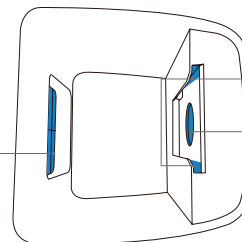

Gniazdo worka na kurz

Kanał odprowadzający
kurz

Stacja dokująca z opróżnianiem (tył)

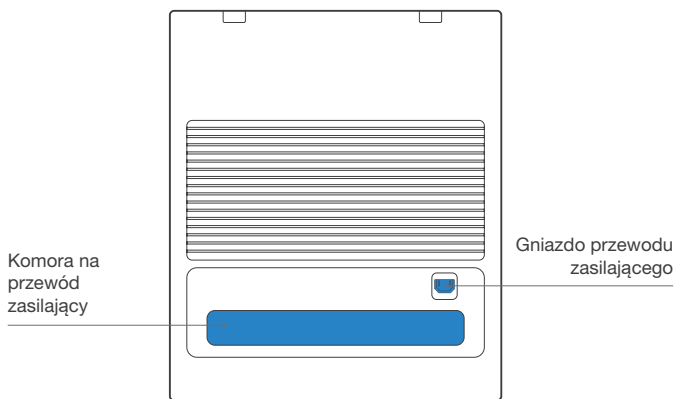

Worek na kurz

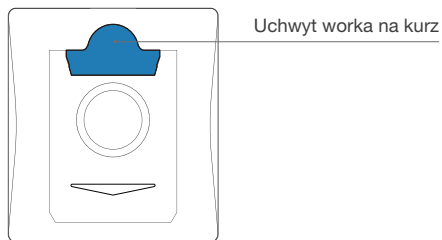

Uwagi przed sprzątniem

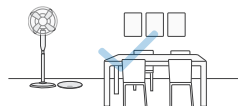

Uporządkować obszar do sprzątnia, umieszczając meble, takie jak krzesła, w ich właściwym miejscu.



Podczas pierwszego użycia sprawdzić, czy wszystkie drzwi do pokoi są otwarte, aby pomóc urządzeniu DEEBOT w pełni odkryć twój dom.

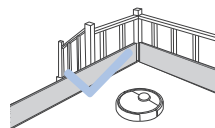

Może okazać się konieczne umieszczenie fizycznej bariery na krawędzi spadku, aby zapobiec upadkowi urządzenia.

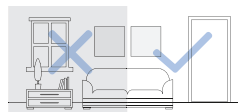

Upewnij się, że miejsca do czyszczenia są dobrze oświetlone, aby funkcja detekcji wizualnej działała prawidłowo. Usunąć z podłogi przewody zasilające i małe przedmioty, aby zapewnić skuteczne sprzątnie.



Aby poprawić skuteczność sprzątnia, należy zebrać z podłogi przedmioty, takie jak kable, szmatki i kaptcie.



Czujnik detekcji wizualnej AIVI i czujnik odległości TrueMapping należy czyścić czystą szmatką i unikać stosowania detergentów lub środków czyszczących w sprayu.



Przed użyciem produktu na dywanie z frędzlami należy schować frędzle pod dywanem.



Nie należy stać w wąskich przestrzeniach, takich jak przedpokój, i zadbać o to, aby nie zasłaniać czujnika wykrywania.

Szybkie uruchamianie

Przed użyciem funkcji DEEBOT należy usunąć wszystkie folie ochronne lub paski ochronne z urządzenia DEEBOT i stacji dokującej z opróżnieniem.

Zainstaluj szczotki boczne podwójne

Upewnij się, że kolor szczotek bocznych podwójnych jest zgodny z kolorem gniazda montażowego.

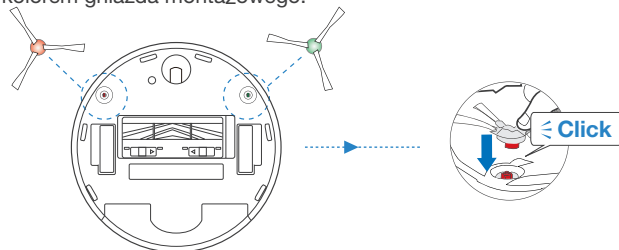

Aplikacja ECOVACS HOME

Aby można było korzystać ze wszystkich dostępnych funkcji, zaleca się sterowanie urządzeniem DEEBOT za pomocą aplikacji ECOVACS HOME.

Przed rozpoczęciem należy sprawdzić, czy:

- Posiadany telefon komórkowy jest połączony z siecią Wi-Fi.
- Sygnał pasma łączności bezprzewodowej 2,4 GHz jest włączony w routerze.
- Wskaźnik Wi-Fi na urządzeniu DEEBOT miga powoli.



Wskaźnik Wi-Fi

	Miga powoli	Brak połączenia lub oczekiwanie na połączenie z siecią Wi-Fi
	Miga szybko	Łączenie z siecią Wi-Fi
	Świeci nieprzerwanie	Połączony z siecią Wi-Fi

Łączność Wi-Fi

Przed skonfigurowaniem sieci Wi-Fi należy sprawdzić, czy DEEBOT, telefon komórkowy i sieć Wi-Fi spełniają następujące wymagania.

Wymagania dotyczące urządzenia DEEBOT i telefonu komórkowego

- DEEBOT jest w pełni naładowany i wyłącznik zasilania urządzenia DEEBOT jest ustawiony w położeniu włączenia.
- Wskaźnik stanu Wi-Fi miga powoli.
- Wyłączyć w telefonie przesyłanie danych przez sieć komórkową (można je włączyć ponownie po konfiguracji).

Wymagania dotyczące sieci Wi-Fi

- Korzystać z sieci 2,4 GHz lub sieci mieszanej 2,4/5 GHz.
- Korzystać z routera obsługującego protokoły 802.11b/g/n i IPv4.
- Nie używać VPN (Virtual Private Network) ani serwera proxy.
- Nie używać sieci ukrytej.
- Stosować standardy zabezpieczenia dostępu WPA i WPA2 przy użyciu szyfrowania TKIP, PSK, AES/CCMP.
- Protokół WEP EAP (Enterprise Authentication Protocol) nie jest obsługiwany.
- Używać kanałów 1-11 Wi-Fi w Ameryce Północnej i kanałów 1-13 poza Ameryką Północną (patrz lokalna agencja regulacyjna).
- W przypadku korzystania ze wzmacniacza sieci, nazwa sieci (SSID) i hasło są takie same jak w sieci podstawowej.

Po nawiązaniu połączenia Wi-Fi DEEBOT przejdzie w sieciowy tryb gotowości, jeśli nie wykryje sygnału wejściowego w ciągu 10 minut.

Należy pamiętać, że korzystanie z inteligentnych funkcji, takich jak zdalne uruchamianie, interakcje głosowe, wyświetlanie map 2D/3D i ustawienia sterowania, a także spersonalizowane czyszczenie (w zależności od różnych produktów) wymagają od użytkowników pobierania stale aktualizowanej aplikacji ECOVACS HOME, a także korzystania z niej. Przed przetworzeniem niektórych podstawowych i

niezbędnych informacji i rozpoczęciem korzystania z produktu należy zaakceptować naszą Politykę prywatności i Umowę użytkownika. Jeśli użytkownik nie zgadza się z naszą Polityką prywatności i Umową użytkownika, niektóre z wyżej wymienionych inteligentnych funkcji nie mogą być realizowane za pośrednictwem aplikacji ECOVACS HOME, ale nadal można korzystać z podstawowych funkcji tego produktu do obsługi ręcznej.

Ładowanie urządzenia DEEBOT

1 Podłącz przewód zasilający

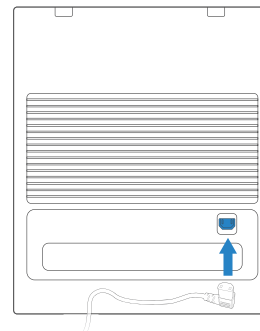

2 Umieszczanie i montaż stacji dokującej z opróżnianiem

Obszar wokół stacji należy utrzymywać z dala od obiektów i powierzchni odbijających światło.

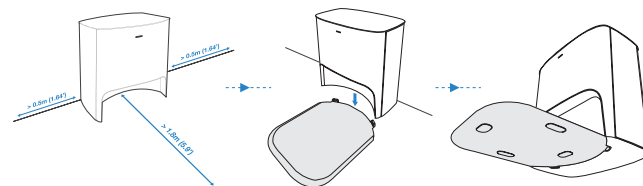

3 Włączyć zasilanie

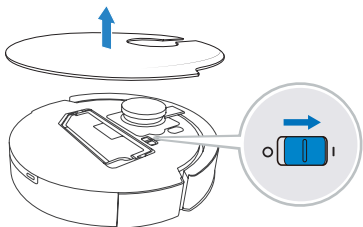

Uwaga: I = WŁ., O = WYŁ.

Nie można naładować urządzenia DEEBOT z wyłączonym zasilaniem.

4 Naładować urządzenie DEEBOT

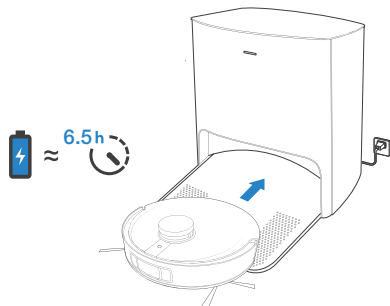

Zaleca się, aby urządzenie DEEBOT rozpoczynało czyszczenie stacji. Nie należy przenosić stacji podczas czyszczenia.

Po zakończeniu czyszczenia zaleca się wyjęcie nakładki mopującej i ręczne umieszczenie urządzenia DEEBOT na stacji.

Obsługa urządzenia DEEBOT

Przed pierwszym czyszczeniem upewnij się, że DEEBOT jest w pełni naładowany.

Podczas pierwszego sprzątnia:

1. Zainstaluj odświeżacz powietrza, aby utworzyć mapę domową w aplikacji ECOVACS HOME
2. Upewnij się, że DEEBOT jest w pełni naładowany.
3. Należy nadzorować DEEBOT i pomóc mu w przypadku problemu.

1 Start

Zainstaluj odświeżacz powietrza

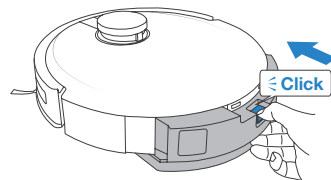

Nacisnąć przycisk 

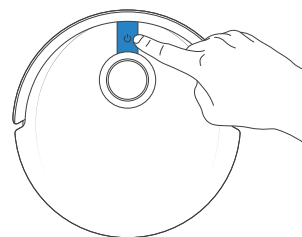

2 Pauza/budzenie

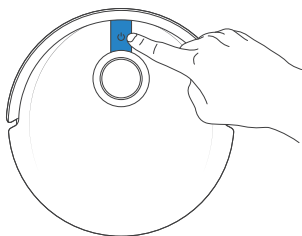

Uwaga: Panel sterowania robota przestaje świecić po kilku minutach od wstrzymania pracy robota. Naciśnięcie przycisku trybu AUTO na urządzeniu DEEBOT, aby uaktywnić robota.

3 Powrót do ładowania

Naciśnij  i przytrzymaj przez 3 sekundy, aby wysłać urządzenie DEEBOT z powrotem do stacji dokującej z opróżnianiem.

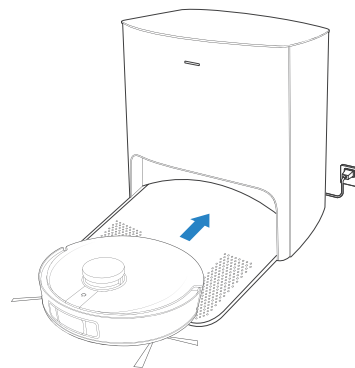
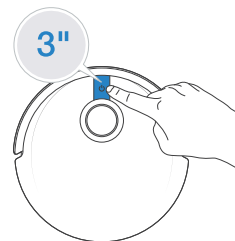

OZMO™ Pro 3.0 – oscylacyjny system myjący

Uwaga:

1. Zamontuj oscylacyjny system myjący OZMO™ Pro 3.0 do czyszczenia podłóg.
2. Przed zamontowaniem oscylacyjnego systemu myjącego OZMO™ Pro 3.0 upewnij się, że styki są suche.
3. Nie należy używać oscylacyjnego systemu myjącego OZMO™ Pro 3.0 na dywanie.
4. Aby zapewnić lepsze czyszczenie, zaleca się, aby przed zainstalowaniem namoczyć i wycisnąć nakładkę mopującą.

1 Dolewanie wody

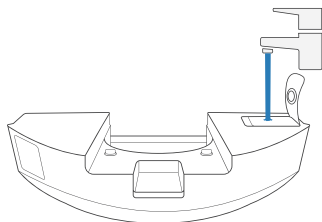

* Aby wydłużyć okres użytkowania oscylacyjnego systemu myjącego OZMO™ Pro 3.0, zaleca się stosowanie wody demineralizowanej lub zmiękczonej.

* Nie mocz oscylacyjnego systemu myjącego OZMO™ Pro 3.0 w wodzie.

2 Dokładnie osuszyć styki

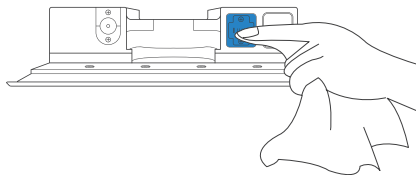

3 Zamontuj oscylacyjny system myjący OZMO™ Pro 3.0

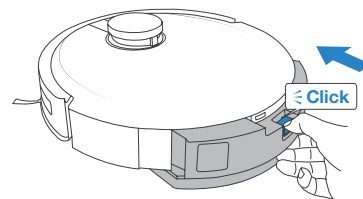

4 Rozpocząć czyszczenie

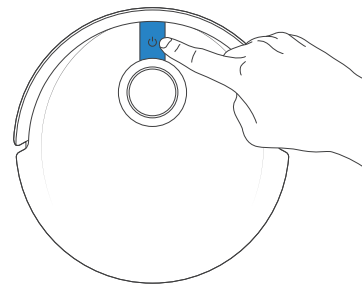

Odświeżacz powietrza

- 1 Zainstaluj kapsułkę odświeżacza powietrza (sprzedawana oddzielnie)

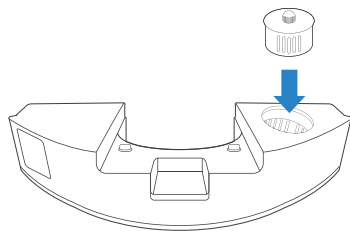

- 2 Zainstaluj odświeżacz powietrza

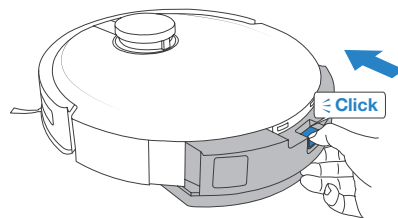

Regularna konserwacja

Aby zapewnić maksymalną wydajność urządzenia DEEBOT, należy wykonywać czynności konserwacyjne i wymieniać części z następującą częstotliwością:

Część robota	Częstotliwość konserwacji	Częstotliwość wymiany
Zmywalna nakładka do mopowania	/	Co 1-2 mies.
Jednorazowa nakładka do mopowania	Po każdym użyciu	Wymienić po każdym użyciu
Kapsułka do odświeżacza powietrza (sprzedawane oddzielnie)	/	Co 2 miesiące
Worek na kurz	/	Wymień, gdy pojawi się komunikat głosowy
Podwójne szczotki boczne	Raz na 2 tygodnie	Co 3-6 mies.
Ruchoma szczotka główna	Raz w tygodniu	Co 6-12 mies.
Filtr gąbkowy / filtr o wysokiej wydajności	Raz w tygodniu	Co 3-6 mies.
Czujnik TrueDetect 3D Czujnik detekcji wizualnej AIVI Czujnik odległości TrueMapping Kółko uniwersalne Czujniki przeciwpadkowe Zderzak Styki ładowania Styki stacji dokującej z opróżnianiem	Raz w tygodniu	/
Automatyczne opróżnianie pojemnika na kurz	Raz w miesiącu	/
Stacja dokująca z opróżnianiem	Raz w miesiącu	/

Przed przystąpieniem do czyszczenia i konserwacji urządzenia DEEBOT należy wyłączyć robota i odłączyć stację z opróżnianiem.

Wielofunkcyjne narzędzie czyszczące jest dostarczane w celu ułatwienia konserwacji. Zachować ostrożność podczas używania ze względu na ostre krawędzie narzędzia.

Uwaga: Firma ECOVACS produkuje różne części zamienne i złączki. Aby uzyskać więcej informacji na temat części zamiennych, należy skontaktować się z działem obsługi klienta.

Konserwacja oscylacyjnego systemu myjącego OZMO™ Pro 3.0

1 Zdejmij oscylacyjny system myjący OZMO™ Pro 3.0

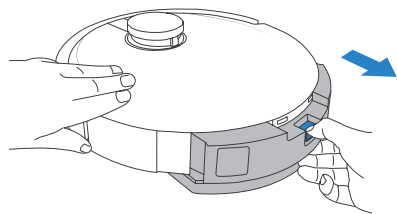

* Po zakończeniu mycia przez DEEBOT opróżnić zbiornik.

2 Wytrzyj oscylacyjny system myjący OZMO™ Pro 3.0 do czysta

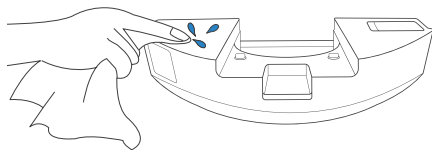

* Wytrzyj oscylacyjny system myjący OZMO™ Pro 3.0 czystą, suchą szmatką. Nie zanurzaj w wodzie.

3 Zmywalna nakładka do mopowania

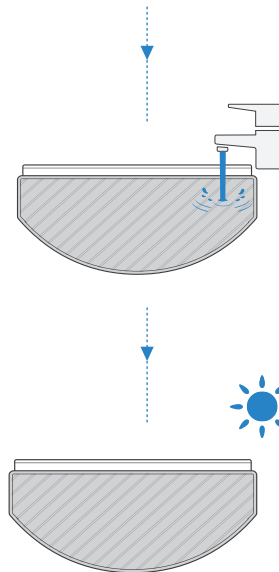
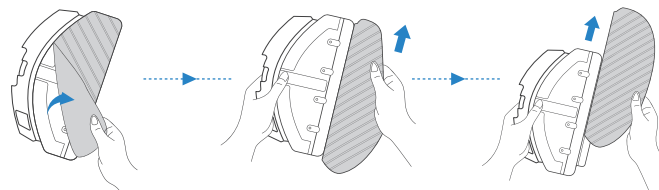

4 Jednorazowa nakładka do mopowania

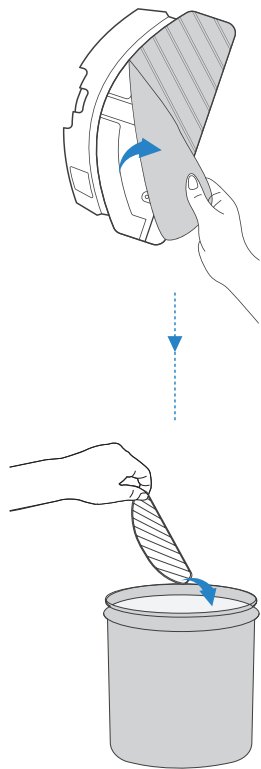

Konserwacja automatycznie opróżnianego pojemnika na kurz i filtrów

1



2

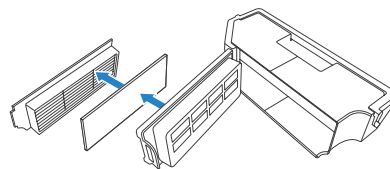

3

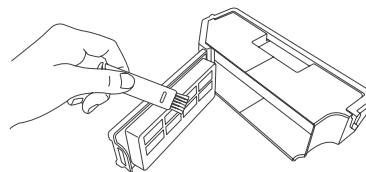

4

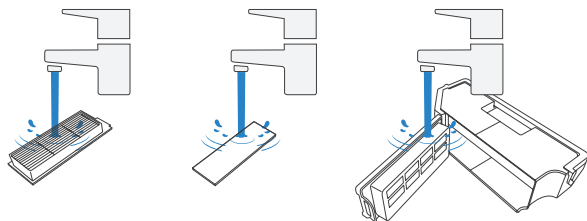

Uwaga:

1. Przepłukać filtr wodą w sposób pokazany powyżej.
2. Do czyszczenia filtra nie należy używać palców ani szczotki.

5

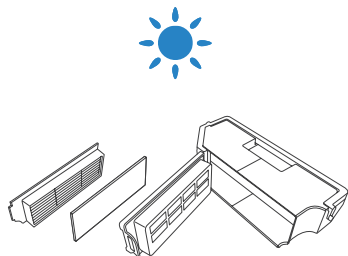

Konserwacja ruchomej szczotki głównej i Podwójne szczotki boczne

Ruchoma szczotka główna

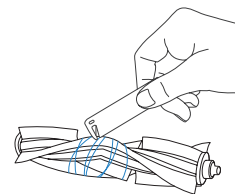
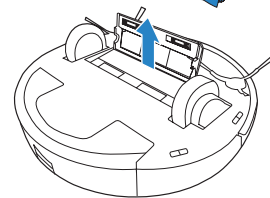
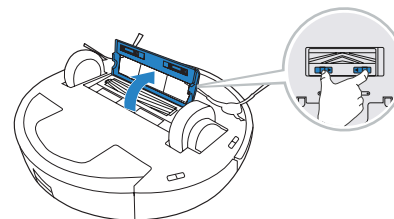

Podwójne szczotki boczne

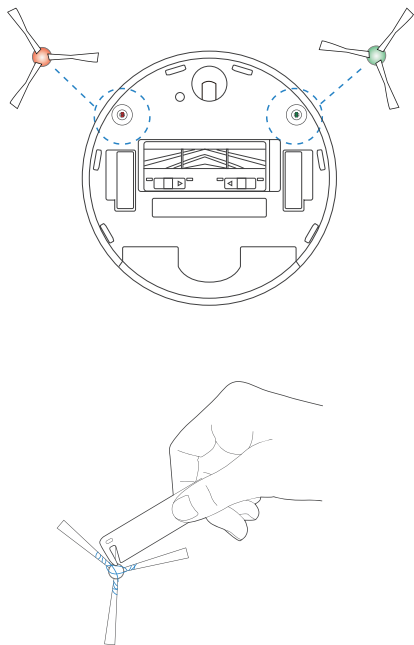

Konserwacja stacji dokującej z opróżnianiem

Uwaga: Przed przystąpieniem do czyszczenia i konserwacji stacji dokującej z opróżnianiem należy ją odłączyć od zasilania.

* W celu prawidłowej konserwacji, wytrzeć ją czystą suchą szmatką i unikać stosowania detergentów lub środka do czyszczenia w sprayu.

Styki stacji dokującej z opróżnianiem

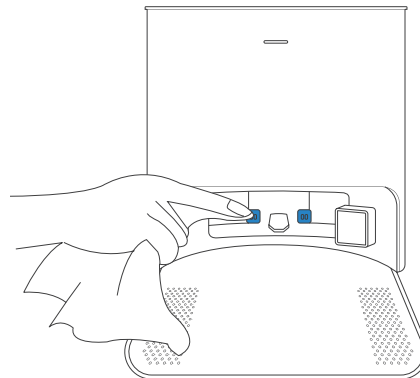

Worek na kurz

1 Wyrzucić worek na kurz

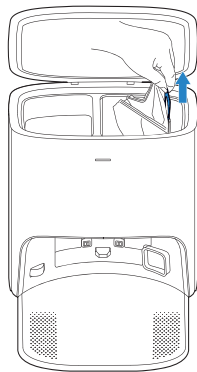
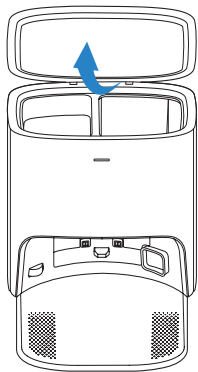

* Przytrzymaj uchwyt, aby wyjąć worek na kurz, co skutecznie zapobiega wyciekowi pyłu.

2 Oczyszczyć osłonę dmuchawy

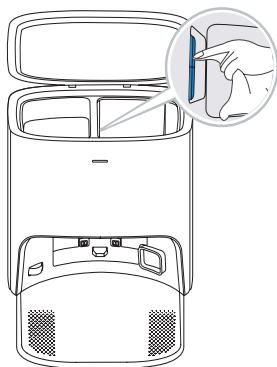

3 Włożyć worek na kurz

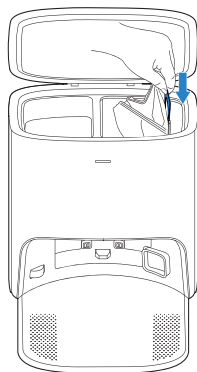

4 Zamknąć pokrywę pojemnika na kurz

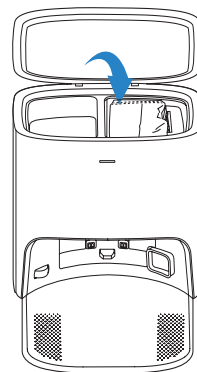

Zachować inne podzespoły

Uwaga: Wyrzeć podzespoły czystą, suchą szmatką. Należy unikać stosowania środków czyszczących w aerozolu lub detergentów.

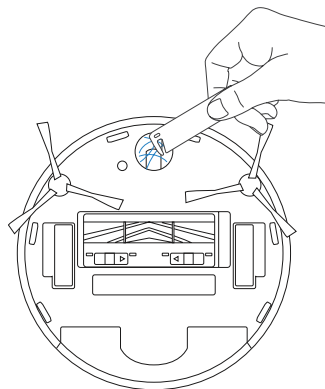
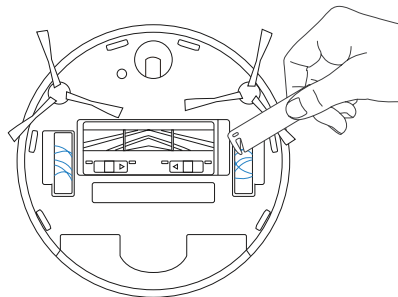
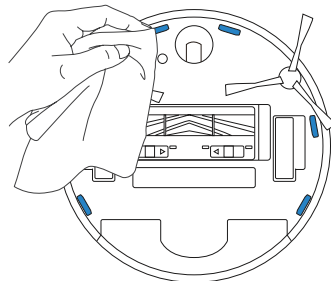
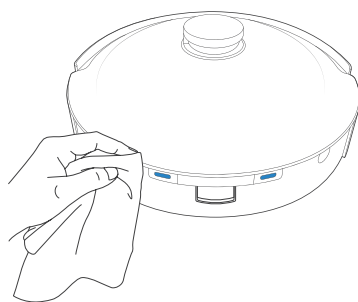
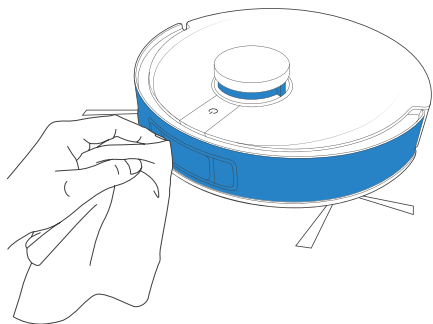

Stacja dokująca z opróżnianiem

Efekt świetlny wskaźnika stanu na stacji dokującej z opróżnianiem odpowiada różnym stanom i wymaga innych rozwiązań. Więcej informacji można znaleźć w aplikacji ECOVACS HOME lub rozdziale Rozwiązywanie problemów w niniejszej instrukcji.

Efekt świetlny	Stan	Rozwiązania
Kontrolka zgaszona	Stacja dokująca z opróżnianiem znajduje się w trybie gotowości.	/
	DEEBOT jest w trybie „nie przeszkadzać”.	/
Świeci nieprzerwanie na BIAŁO	DEEBOT powraca do stacji dokującej z opróżnianiem i rozpoczyna automatyczne opróżnianie.	/
	Trwa automatyczne opróżnianie pojemnika robota DEEBOT.	/
	Pomyślnie sparowano DEEBOT ze stacją dokującą z opróżnianiem.	/
Świeci nieprzerwanie na CZERWONO	Moc ssania stacji dokującej z opróżnianiem spadła.	Sprawdzić worek na kurz.
	Worek na kurz nie jest zainstalowany.	Włożyć worek na kurz.
	Automatyczne opróżnianie zbiornika urządzenia przez stację dokującą z opróżnianiem nie powiodło się.	Sprawdzić rozwiązanie w aplikacji.
	Pokrywa pojemnika na kurz nie jest zamknięta.	Upewnić się, że pokrywa pojemnika na kurz jest mocno zamknięta.

Rozwiązywanie problemów

Numer	Usterka	Możliwe powody	Rozwiązania
1	DEEBOT nie może połączyć się z aplikacją ECOVACS HOME.	Wprowadzono nieprawidłową nazwę użytkownika lub hasło domowej sieci Wi-Fi.	Wprowadzić prawidłową nazwę użytkownika i hasło domowej sieci Wi-Fi.
		DEEBOT nie znajduje się w zasięgu domowego sygnału Wi-Fi.	Sprawdzić, czy DEEBOT znajduje się w zasięgu domowego sygnału Wi-Fi.
		Funkcja DEEBOT nie została skonfigurowana.	Upewnij się, że urządzenie DEEBOT jest podłączone do zasilania i włączone. Otwórz pokrywę i naciśnij przycisk RESET. Po usłyszeniu komunikatu głosowego DEEBOT przejdzie w stan konfiguracji.
		Zainstalowano nieprawidłową aplikację.	Pobrać i zainstalować aplikację ECOVACS HOME.
		Brak korzystania z sieci 2,4 GHz lub sieci mieszanej 2,4/5 GHz.	DEEBOT nie obsługuje sieci 5G. Skorzystaj z sieci 2,4 GHz lub sieci mieszanej 2,4/5 GHz.
2	Nie można utworzyć mapy mebli w aplikacji.	DEEBOT nie rozpocznie sprzątania ze stacji.	DEEBOT musi rozpocząć czyszczenie ze stacji.
		Przesunięcie urządzenia DEEBOT podczas czyszczenia może spowodować zgubienie mopa.	Podczas czyszczenia nie należy przesuwać urządzenia DEEBOT, o ile to możliwe.
		Automatyczne czyszczenie nie zostało zakończone.	Upewnij się, że po czyszczeniu urządzenie DEEBOT automatycznie powróci do stacji.
3	Podwójne szczotki boczne urządzenia DEEBOT wypadają podczas użytkowania.	Podwójne szczotki boczne nie są prawidłowo zamontowane.	Podczas montażu sprawdzić, czy podwójne szczotki boczne zatrzasnęły się na swoim miejscu.

Numer	Usterka	Możliwe powody	Rozwiązania
4	Nie znaleziono sygnału. Nie można powrócić do stacji.	Stacja jest nieprawidłowo umieszczona.	Stację należy umieścić zgodnie z instrukcjami zawartymi w sekcji [Ładowanie urządzenia DEEBOT].
		Brak zasilania stacji lub została ona przeniesiona ręcznie.	Sprawdź, czy stacja jest podłączona do źródła zasilania. Nie należy przenosić stacji.
		DEEBOT nie rozpocznie sprzątnięcia ze stacji.	Zaleca się, aby urządzenie DEEBOT rozpoczynało czyszczenie stacji.
		Droga ładowania jest zablokowana. Na przykład drzwi pomieszczenia ze stacją są zamknięte.	Nie zbliżać się do drogi ładowania.
5	DEEBOT powraca do stacji przed zakończeniem sprzątnięcia.	Pokój jest duży i DEEBOT powinien powrócić do ładowania.	Włącz ciągłe czyszczenie. Aby uzyskać więcej informacji, postępuj zgodnie ze wskazówkami aplikacji.
		DEEBOT nie jest w stanie dotrzeć do niektórych obszarów zablokowanych przez meble lub inne bariery.	Uporządkować obszar przeznaczony do sprzątnięcia, umieszczając meble i inne przedmioty w ich właściwym miejscu.
6	DEEBOT nie ładuje się.	DEEBOT nie jest włączony.	Włączyć urządzenie DEEBOT.
		Styki ładowania urządzenia DEEBOT nie są podłączone do styków stacji.	Upewnij się, że styki ładowania robota są podłączone do styków stacji, a przycisk trybu AUTO miga. Sprawdź, czy styki ładowania urządzenia DEEBOT i stacja nie są zabrudzone. Części te należy czyścić zgodnie z instrukcjami zawartymi w części [Konserwacja].
		Stacja nie jest podłączona do źródła zasilania.	Sprawdź, czy przewód zasilający jest pewnie podłączony do stacji dokującej.
		Akumulator jest całkowicie rozładowany.	Skontaktować się z działem obsługi klienta, aby uzyskać pomoc.
7	Podczas czyszczenia urządzenie pracuje bardzo głośno.	Podwójne szczotki boczne i ruchoma szczotka główna są zaplątane. Pojemnik na kurz do automatycznego opróżniania i filtr są zablokowane.	Zaleca się regularne czyszczenie szczotek bocznych podwójnych, ruchomej szczotki głównej, pojemnika na kurz do automatycznego opróżniania, filtra itp.
		DEEBOT jest w trybie silnym.	Przełącz na tryb standardowy.

Numer	Usterka	Możliwe powody	Rozwiązania
8	DEEBOT zaciął się podczas pracy i zatrzymał.	DEEBOT zaplątał się w coś na podłodze (przewody elektryczne, zasłony, frędzle dywanu itp.). DEEBOT może utknąć pod meblami o wysokości zbliżonej do wysokości robota.	DEEBOT spróbuje różnych sposobów uwolnienia się. W przypadku niepowodzenia należy ręcznie usunąć przeszkody i ponownie uruchomić robota. Ustawić fizyczną barierę lub ustawić wirtualną granicę w aplikacji ECOVACS HOME.
9	Podczas czyszczenia DEEBOT pojawia się w przebiegu, rozbieganie silnika, powtarzające się czyszczenie, wyciek na małym obszarze itd. (W przypadku dużej powierzchni, która nie została tymczasowo ominięta, DEEBOT samodzielnie wykona wyciek. Czasami DEEBOT ponownie wejdzie do oczyszczonego pomieszczenia, aby znaleźć brakujące miejsca).	Obiekty takie jak przewody i kaptcie umieszczone na ziemi mają wpływ na normalne działanie systemu DEEBOT.	Przed przystąpieniem do czyszczenia należy posprzątać przewody, kaptcie i inne przedmioty rozrzucone po ziemi. i maksymalnie zredukować rozrzucone obiekty na ziemi. W przypadku wycieku w okolicy DEEBOT sam skoryguje wyciek, proszę nie zakłócać pracy (na przykład poruszając go lub blokując trasę).
		Może się zdarzyć, że koła napędowe ślizgają się po podłożu, gdy pojazd pokonuje stopnie, progi i drążki drzwi, co wpływa na ocenę sytuacji w całym domu.	Zaleca się zamknięcie drzwi w tym obszarze i osobne czyszczenie tego obszaru. Po zakończeniu czyszczenia DEEBOT powróci do punktu początkowego. Zapewniamy, że z urządzenia można korzystać.
		Pracuj na świeżo woskowanych i wypolerowanych podłogach lub gładkich kafelkach, co zmniejsza tarcie między kołami napędowymi a podłożem.	Przed przystąpieniem do czyszczenia poczekaj aż wosk wyschnie.
		Ze względu na różne warunki domowe niektórych obszarów nie można czyścić.	Wyczyść środowisko domowe, aby mieć pewność, że DEEBOT będzie mógł się tam dostać.
		Czujnik odległości TrueMapping jest zabrudzony lub zablokowany przez ciała obce.	Wytrzyj czujnik odległości TrueMapping czystą, miękką szmatką lub usuń ciała obce.
10	Menedżer wideo nie może otworzyć lub nie ma ekranu.	Połączenie z siecią Wi-Fi nie powiodło się.	Sprawdź stan połączenia Wi-Fi. Aby włączyć program Video Manager, DEEBOT musi znajdować się w obszarze z dobrym sygnałem Wi-Fi.
		Z powodu opóźnienia w sieci może nie być możliwe tymczasowe otwarcie programu Video Manager.	Spróbuj ponownie później.
		Czujnik detekcji wizualnej AIVI jest zablokowany.	Wymontować osłonę.
11	Opóźnienie w zdalnym sterowaniu.	Sygnał sieci Wi-Fi jest słaby, co powoduje powolne wczytywanie filmu.	Korzystaj z funkcji DEEBOT w obszarach, na których są dobre sygnały Wi-Fi.

Numer	Usterka	Możliwe powody	Rozwiązania
12	Czujnik detekcji wizualnej AIVI nie rozpoznaje obiektów.	Obszar sprzątanania jest nie jest dobrze oświetlony.	Inteligentne rozpoznawanie wymaga odpowiedniego oświetlenia. Należy upewnić się, że obszary, które mają zostać wyczyszczone, są dobrze oświetlone.
		Obiektów czujnika detekcji wizualnej AIVI jest zabrudzony lub zablokowany.	Wyczyść soczewkę czystą, miękką szmatką i upewnij się, że czujnik nie jest zablokowany. Podczas czyszczenia nie należy używać detergentów ani sprayu do czyszczenia.
13	DEEBOT nie uruchamia automatycznego opróżniania po powrocie do stacji dokującej z opróżnieniem.	Pokrywa pojemnika na kurz nie jest zamknięta.	Zamknąć pokrywę pojemnika na kurz.
		W stacji dokującej z opróżnieniem nie zainstalowano worka na kurz.	Włożyć worek na kurz i zamknąć pokrywę pojemnika na kurz.
		Ręczne przeniesienie urządzenia DEEBOT do stacji dokującej z opróżnieniem nie spowoduje automatycznego opróżniania.	Aby upewnić się, że DEEBOT pomyślnie uruchamia funkcję automatycznego opróżniania, należy unikać podnoszenia i przenoszenia stacji dokującej z opróżnieniem podczas sprzątanania.
		DEEBOT powraca do stacji dokującej z automatycznym opróżnieniem z uruchomionym programem Video Manager w aplikacji.	Jest to zjawisko normalne.
		Tryb „nie przeszkadzać” jest włączony w aplikacji ECOVACS HOME.	Jest to zjawisko normalne. Wyłączyć tryb „nie przeszkadzać” w aplikacji lub uruchomić automatyczne opróżnianie ręcznie.
		Worek na kurz jest pełny.	Wymienić worek na kurz i zamknąć pokrywę pojemnika.
		Jeśli możliwe przyczyny są wykluczone, może to być wadliwe działanie podzespołu.	Skontaktować się z działem obsługi klienta.
14	DEEBOT nie może automatycznie opróżnić pojemnika na kurz do automatycznego opróżniania.	Nie zainstalowano pojemnika na kurz do automatycznego opróżniania.	Zainstaluj pojemnik na kurz do automatycznego opróżniania .
		Worek na kurz jest pełny.	Wymienić worek na kurz i zamknąć pokrywę pojemnika.
		Otwory pojemnika na kurz do automatycznego opróżniania są zablokowane przez zanieczyszczenia.	Wyjąć pojemnik na kurz do automatycznego opróżniania i usunąć brud z portu do usuwania pyłu..
		Kanał odprowadzający kurz jest zablokowany.	Wyczyścić kanał odprowadzający kurz.

Numer	Usterka	Możliwe powody	Rozwiązania
15	W pojemniku na kurz znajdują się zanieczyszczenia.	Drobne cząstki przechodzą do wnętrza pojemnika na kurz z worka na kurz.	Wyczyścić pokrywę pojemnika na kurz i wewnętrzną ściankę.
		Worek na kurz jest uszkodzony.	Sprawdzić worek na kurz i wymienić go.
16	Z urządzenia DEEBOT wypada kurz lub brud podczas sprzątania.	Otwór odprowadzania pyłu jest zablokowany przez zanieczyszczenia.	Odstalować pojemnik na kurz do automatycznego opróżniania i usunąć brud.
17	Odświeżacz powietrza wydaje nietypowy hałas.	Do odświeżacza powietrza wpadły przedmioty.	Skontaktować się z działem obsługi klienta, aby uzyskać pomoc.
18	DEEBOT nie odpowiada na instrukcje stacji.	DEEBOT znajduje się zbyt daleko od stacji.	Jeśli odległość jest poza dostępną, aplikacja ECOVACS HOME może być również używana do obsługi funkcji DEEBOT.
		DEEBOT i stacja nie są sparowane.	Odłącz wtyczkę stacji i odczekaj 10 sekund, aby włożyć ją ponownie. Ręcznie popchnij odkurzacz automatyczny do stacji i upewnij się, że styki ładowania są prawidłowo podłączone. Następnie rozpocznie się ładowanie pamięci DEEBOT, a parowanie poleceń głosowych zakończy się pomyślnie.
19	Koła napędowe są zablokowane.	Koła napędowe są zablokowane przez ciała obce.	Obrócić i nacisnąć koła napędowe, aby sprawdzić, czy nie ma owiniętych lub zablokowanych ciał obcych. W przypadku obecności obcych przedmiotów należy je usunąć na czas. Jeśli problem będzie się powtarzał, skontaktuj się z działem obsługi klienta, aby uzyskać pomoc.
20	Oscylacyjny system myjący DEEBOT OZMO™ Pro 3.0 wypada z miejsca podczas użytkowania.	Oscylacyjny system myjący OZMO™ Pro 3.0 nie został prawidłowo zainstalowany.	Podczas instalacji upewnij się, że oscylacyjny system myjący DEEBOT OZMO™ Pro 3.0 System zatrasnął się na swoim miejscu.
21	Podczas czyszczenia z zainstalowanym oscylacyjnym systemem myjącym OZMO™ Pro 3.0 O DEEBOT zaciął się.	DEEBOT może mieć trudności z pokonywaniem przeszkód podczas korzystania z oscylacyjnego systemu myjącego OZMO™ Pro 3.0.	W razie problemu należy pomóc DEEBOT .

Dane techniczne

Model	DEX55
Wejście znamionowe	20 V \equiv 1 A
Model stacji dokującej z opróżnianiem	CH2117
Znamionowe napięcie wejściowe (ładowanie)	220-240 V \sim 50-60 Hz 0,3 A
Wyjście znamionowe	20 V \equiv 1 A
Zasilanie (automatyczne opróżnianie)	1000 W
Pasma częstotliwości	2400-2483,5 MHz
Zasilanie sieciowe w trybie gotowości	Poniżej 2,00 W

Moc wyjściowa modułu Wi-Fi jest mniejsza niż 100 mW.

Uwaga: Specyfikacje techniczne i projektowe mogą zostać zmienione ze względu na ciągłe doskonalenie produktu. Więcej akcesoriów można znaleźć na stronie <https://www.ecovacs.com/global>.

Belangrijke veiligheidsinstructies

BELANGRIJKE VEILIGHEIDSINSTRUCTIES

Als u een elektrisch apparaat gebruikt, moet u altijd een aantal algemene voorzorgsmaatregelen in acht nemen, waaronder de volgende:

LEES ALLE INSTRUCTIES VOORDAT U DIT APPARAAT GEBRUIKT BEWAAR DEZE INSTRUCTIES

1. Dit apparaat kan worden gebruikt door kinderen van acht jaar en ouder en door personen met beperkte fysieke of mentale capaciteiten, een beperkt gehoor of zicht of gebrek aan ervaring en kennis, als ze onder toezicht staan of instructies hebben gekregen met betrekking tot veilig gebruik van het apparaat en ze op de hoogte zijn van de gevaren die het gebruik met zich meebrengt. Kinderen mogen niet met het apparaat spelen. Kinderen mogen het apparaat niet zonder toezicht schoonmaken of onderhouden.
2. Haal alle obstakels weg uit het schoon te

maken gebied. Verwijder snoeren en kleine hindernissen waarin het apparaat verstrikt kan raken van de vloer. Stop franjes van vloerkleden onder het kleed en til stoffering zoals gordijnen en tafelkleden van de vloer.

3. Als er in de schoon te maken ruimte een plek is waar het apparaat vanaf kan vallen, zoals een traprede, moet u het apparaat zodanig instellen dat het apparaat deze trede detecteert en niet over de rand valt. Het is misschien nodig om een fysieke barrière bij de rand te plaatsen zodat het apparaat niet valt. Zorg ervoor dat de fysieke barrière geen struikelgevaar oplevert.
4. Gebruik het apparaat uitsluitend zoals is beschreven in de handleiding. Gebruik alleen hulpstukken die door de fabrikant worden aanbevolen of verkocht.
5. Controleer of de voedingsspanning gelijk is aan de spanning die op het afzuigstation staat aangegeven.
6. ALLEEN voor huishoudelijk gebruik BINNENSHUIS. Gebruik het apparaat niet buitenshuis of in zakelijke of industriële omgevingen.

7. Gebruik alleen de originele oplaadbare accu en het automatische afzuigstation van de fabrikant die bij het apparaat zijn geleverd. Niet-oplaadbare accu's zijn verboden.
8. Gebruik het apparaat niet zonder de stofhouder en/of filters.
9. Gebruik het apparaat niet in een ruimte met brandende kaarsen of waar breekbare voorwerpen staan.
10. Gebruik het apparaat niet in extreem warme of koude omgevingen (onder $-5^{\circ}\text{C}/23^{\circ}\text{F}$ of boven $40^{\circ}\text{C}/104^{\circ}\text{F}$).
11. Houd haar, losse kleding, vingers en andere lichaamsdelen uit de buurt van openingen en bewegende onderdelen.
12. Gebruik het apparaat niet in een ruimte waar een baby of kind ligt te slapen.
13. Gebruik het apparaat niet op natte oppervlakken of oppervlakken waar water op staat.
14. Let erop dat het apparaat geen grote voorwerpen kan meenemen zoals stenen, grote stukken papier of andere voorwerpen waardoor het apparaat verstopt kan raken.
15. Gebruik het apparaat niet om ontvlambare of brandbare materialen zoals benzine of toner van printers of kopieerapparaten op te zuigen, en gebruik het apparaat ook niet in ruimtes waar deze aanwezig kunnen zijn.
16. Gebruik het apparaat niet om iets op te zuigen dat brandt of rookt, zoals sigaretten, lucifers, hete as of iets dat brand kan veroorzaken.
17. Stop geen voorwerpen in de zuigopening. Gebruik het apparaat niet als de zuigopening geblokkeerd is. Zorg dat er geen stof, pluizen, haren of andere zaken in de opening komen waardoor de luchtstroom vermindert.
18. Zorg dat u het netsnoer niet beschadigt. Trek niet aan het netsnoer en gebruik dit nooit om het apparaat of het afzuigstation te dragen, gebruik het snoer niet als handvat, duw geen deuren dicht als het snoer eronder ligt, en trek het snoer niet langs scherpe randen of hoeken. Laat het apparaat niet over het netsnoer rijden. Houd het netsnoer uit de buurt van warme oppervlakken.
19. Als het netsnoer beschadigd is, moet dit worden vervangen door de fabrikant of diens servicevertegenwoordiger om gevaarlijke situaties te voorkomen.

20. Gebruik het afzuigstation niet als het beschadigd is. De voeding mag niet worden gerepareerd en mag niet meer worden gebruikt als deze beschadigd of defect is.
21. Gebruik het apparaat niet met een beschadigd netsnoer of een beschadigd stopcontact. Gebruik het apparaat of het afzuigstation niet als deze niet goed werken, zijn gevallen, zijn beschadigd, buiten hebben gelegen of in contact zijn gekomen met water. Deze moeten worden gerepareerd door de fabrikant of diens servicevertegenwoordiger om gevaarlijke situaties te voorkomen.
22. Zet de aan-/uitschakelaar UIT voordat u het apparaat gaat schoonmaken of onderhouden.
23. De stekker moet worden verwijderd uit het stopcontact voordat u het afzuigstation schoonmaakt of onderhoudt.
24. Haal het apparaat van het afzuigstation en zet de aan-/uitschakelaar van het apparaat UIT als u de accu eruit wilt halen om het apparaat af te voeren.
25. De accu moet uit het apparaat worden gehaald en afgevoerd in overeenstemming met lokale wet- en regelgeving voordat u het apparaat weggooit.
26. Voer accu's af in overeenstemming met de lokale wet- en regelgeving.
27. Verbrand het apparaat niet, ook niet als het ernstig is beschadigd. Bij verbranding kunnen de accu's ontploffen.
28. Als u het afzuigstation voor een langere periode niet gebruikt, moet u de stekker uit het stopcontact halen.
29. Het apparaat moet worden gebruikt in overeenstemming met de instructies in deze gebruiksaanwijzing. ECOVACS ROBOTICS kan niet aansprakelijk of verantwoordelijk worden gesteld voor schade of letsel veroorzaakt door oneigenlijk gebruik.
30. De robot bevat accu's die uitsluitend mogen worden vervangen door iemand die hiertoe bevoegd is. Raadpleeg de klantenservice om de accu van de robot te vervangen.
31. Als de robot lange tijd niet wordt gebruikt, moet u deze uitschakelen en het afzuigstation loskoppelen.

32. WAARSCHUWING: Gebruik voor het opladen van de accu uitsluitend de verwijderbare voedingseenheid CH2117 die bij dit apparaat is geleverd.

Om te voldoen aan de vereisten voor blootstelling aan RF-straling, moet er een afstand van 20 cm of meer worden aangehouden tussen dit apparaat en personen tijdens het gebruik van het apparaat.

Om naleving te garanderen, wordt het gebruik van het apparaat op kleinere afstand niet aanbevolen. De antenne die voor deze zender wordt gebruikt, mag niet op dezelfde plek als een andere antenne of zender worden geplaatst.

Apparaat bijwerken

Sommige apparaten worden gewoonlijk om de twee maanden bijgewerkt, maar niet altijd zo specifiek.

Sommige apparaten, met name apparaten die meer dan drie jaar geleden op de markt zijn gebracht, worden alleen bijgewerkt als er een kritiek beveiligingslek is gevonden en opgelost.

	Klasse II
	Transformator met kortsluitvaste veiligheidsisolatie
	Schakelmodus voeding
	Alleen voor gebruik binnenshuis
	Gelijkstroom
	Wisselstroom

Voor EU-landen

Ga voor meer informatie over de EU-conformiteitsverklaring naar <https://www.ecovacs.com/global/compliance>.



Correcte verwijdering van dit product

Dit symbool geeft aan dat dit product in de EU niet mag worden afgevoerd met overig huishoudelijk afval. Om eventuele schade aan het milieu of de gezondheid door ongecontroleerde afvalverwijdering te voorkomen, dient u het op verantwoorde manier te recyclen ter bevordering van het duurzaam hergebruik van materiële hulpbronnen. Als u uw apparaat wilt recyclen, kunt u gebruikmaken van de retour- en verzamelsystemen of contact opnemen met het verkooppunt waar het product is gekocht. Daar kan dit product veilig worden gerecycled.

De bewaking op afstand is uitsluitend bedoeld voor privégebruik van niet-openbare, particuliere locaties, uitsluitend voor zelfbescherming

en individuele controle. Houd bij gebruik rekening met de lokale wettelijke verplichtingen inzake gegevensbescherming. Er mag zonder gerechtvaardigde redenen geen toezicht op openbare locaties plaatsvinden, vooral niet met clandestiene bedoelingen en/of door de werkgever. Een dergelijk niet-gerechtvaardigd gebruik vindt uitsluitend plaats voor risico en verantwoordelijkheid van de gebruiker.

Luchtverfrissercapsule (Wild Bluebell)
(afzonderlijk verkrijgbaar):

Belangrijkste ingrediënten voor capsule: PET,
polypropyleen.

Belangrijkste ingrediënten voor luchtverfrisser:
Ethyleen/vinylacetaat copolymeer, geurstof.

Bekijk de productiedatum, de vervaldatum en het
partijnummer op de verpakking.

*Elke eenheid gaat tot 60 dagen mee, op basis van
1 uur gebruik per dag bij omgevingstemperatuur.

LET OP:

ALLEEN GEBRUIKEN ZOALS AANGEGEVEN.

BUITEN BEREIK VAN KINDEREN EN HUIDDIEREN
BEWAREN. IRRITEREND VOOR DE OGEN.

Vermijd contact met ogen, huid en kleding.

Bij contact met de huid of ogen onmiddellijk
gedurende 15 minuten spoelen met veel water.

Raadpleeg een arts als de oogirritatie aanhoudt.

Niet inslikken. IN GEVAL VAN INSLIKKEN: probeer
niet over te geven, maar bel onmiddellijk een arts
of vergiftigingencentrum. NIET IN DE BUURT VAN
EEN WARMTEBRON OF OPEN VUUR PLAATSEN.

Het product mag niet worden gebruikt door
personen met verminderde lichamelijke, zintuiglijke
of geestelijke vermogens. Alleen voor gebruik op

de DEEBOT en voor het verwijderen van geurtjes
uit de binnenlucht. Haal de capsule niet uit elkaar.
Was uw handen na gebruik. Houd de capsule
uit de buurt van voedingsmiddelen, dranken en
voeding. Bewaar de capsule op een droge en
goed geventileerde plaats. Voer de capsule af in
overeenstemming met de plaatselijke regelgeving.



WAARSCHUWING:

Kan een allergische huidreactie veroorzaken.

Giftig voor in het water levende organismen, met
langdurige gevolgen.

Schadelijk voor in het water levende organismen,
met langdurige gevolgen.

Inhoud van de verpakking

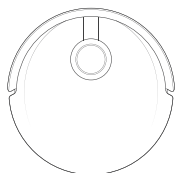

Robot

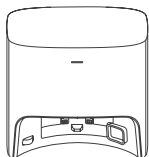

Stofcontainer



Basis

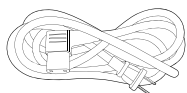

Netsnoer



Stofzak (vooraf geïnstalleerd)



Gebruiksaanwijzing

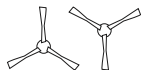

Dubbele zijborstels



OZMO™ Pro
3.0 oscillerend
dweilsysteem



Wasbare pad voor dweilen
(vooraf geïnstalleerd)

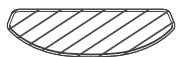

Wegwerpads voor
dweilen



Luchtverfrisser (vooraf
geïnstalleerd)



Multifunctioneel
reinigingshulpstuk

Productschema

Robot

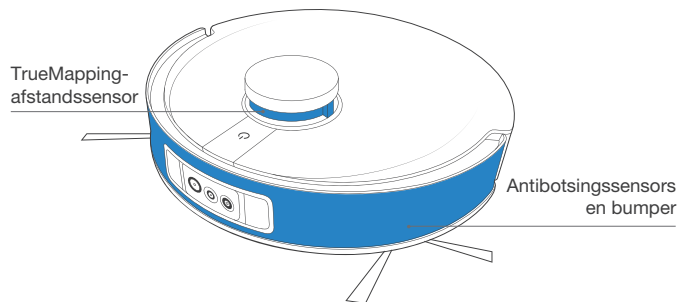
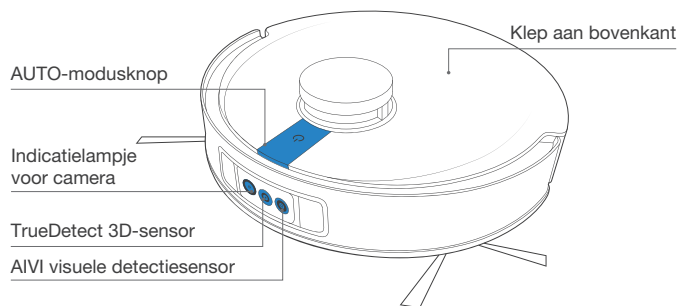

Opmerking: Afbeeldingen en illustraties dienen alleen ter referentie en kunnen afwijken van het werkelijke uiterlijk van het product. Productontwerp en specificaties kunnen zonder voorafgaande kennisgeving worden gewijzigd.

* De luchtverfrissercapsule wordt afzonderlijk verkocht en werkt met de luchtverfrisser. Ontdek meer accessoires op <https://www.ecovacs.com/global>.

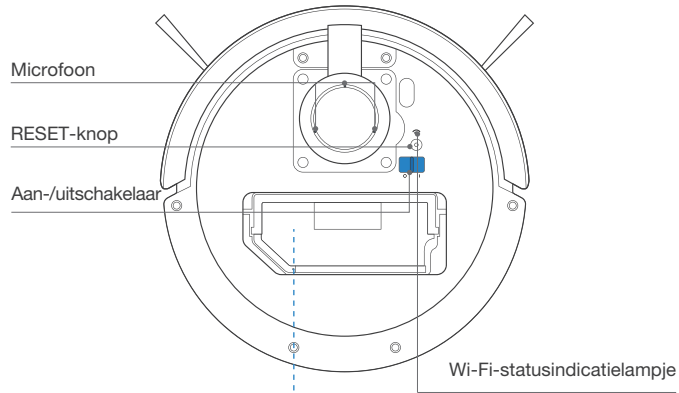

Stofhouder voor automatisch legen

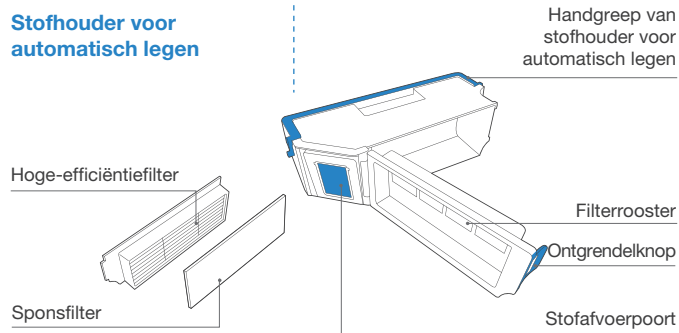

Onderaanzicht

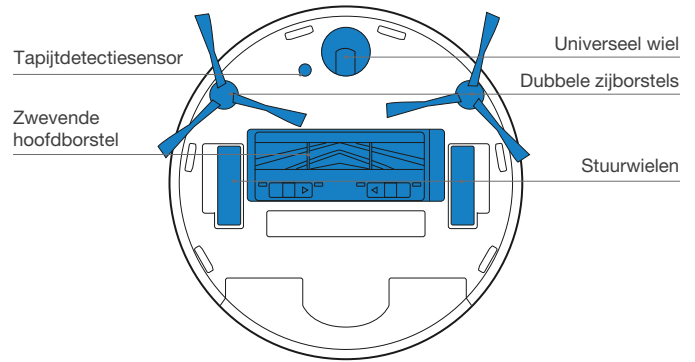

Valsensoren

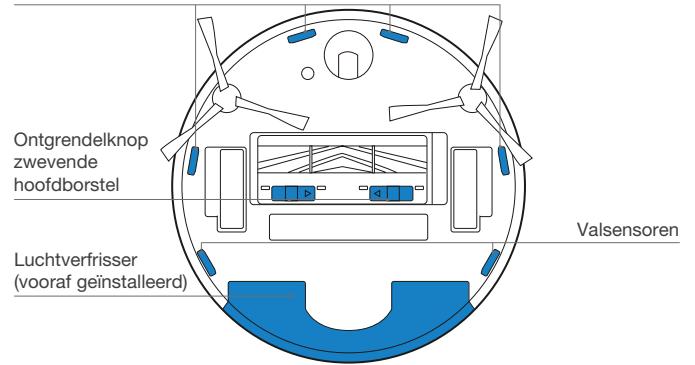

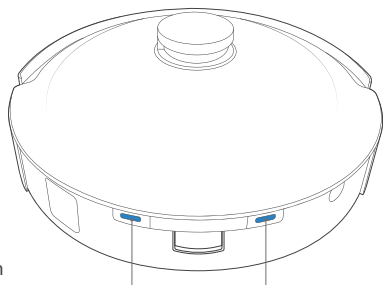

Oplaadcontacten

OZMO™ Pro 3.0 oscillerend deilsysteem

Reservoir

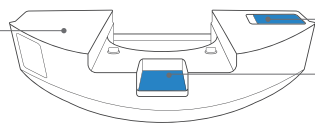

Wateringang
Ontgrendelknop
reservoir

Luchtverfrisser (vooraf geïnstalleerd)

Luchtverfrisser

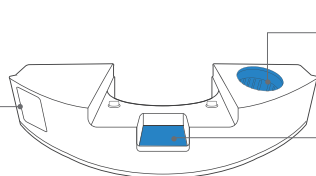

Capsulehouder
Ontgrendelknop

Afzuigstation

Klep aan bovenkant

Opbergdoo

Pennen van
afzuigstation

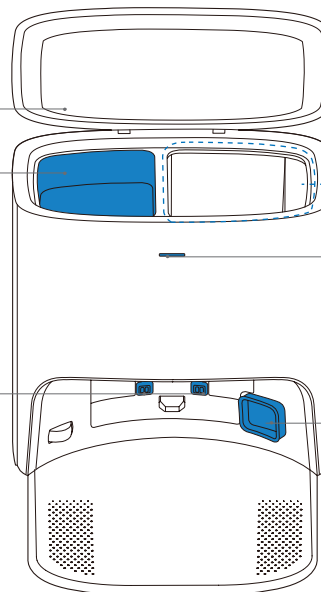

Indicatielampje

Inlaat van
automatisch
afzuigstation

Afzuigstation (bovenkant)

Blazerklep

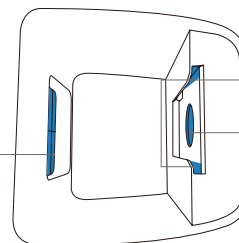

Stofzakaansluiting

Stofafzuigslang

Afzuigstation (achterkant)

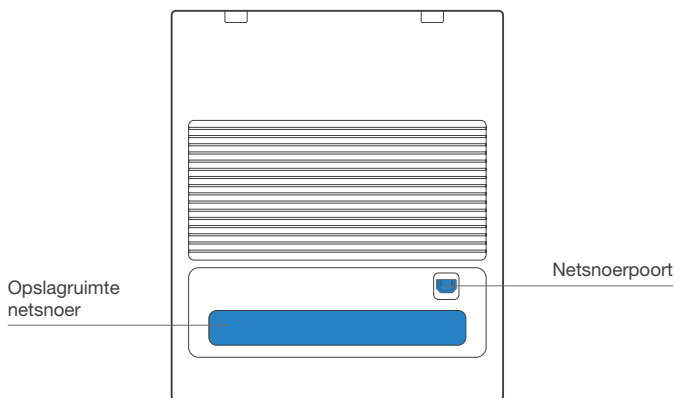

Stofzak

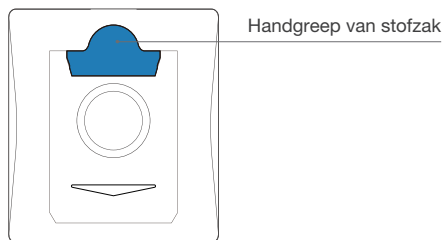

Voordat u gaat schoonmaken

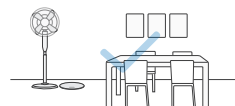

Ruim het te reinigen gebied op door meubilair, zoals stoelen, op de juiste plaats te zetten.



Zorg er bij het eerste gebruik voor dat alle deuren open zijn, zodat de DEEBOT uw huis volledig kan verkennen.

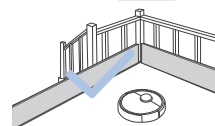

Het is misschien nodig om een fysieke barrière bij de rand van een valgevaar te plaatsen zodat het apparaat niet over de rand valt.



Zorg ervoor dat de te reinigen oppervlakken goed verlicht zijn, zodat visuele detectie goed werkt. Verwijder netsnoeren en kleine voorwerpen van de vloer voor een efficiënte schoonmaakbeurt.



Haal voorwerpen zoals kabels, doeken en slippers enzovoort weg van de vloer om het schoonmaakresultaat te verbeteren.



Reinig de AIVI visuele detectiesensor en TrueMapping-afstandssensor met een schone doek en gebruik geen reinigingsmiddel of reinigingspray.



Voordat u dit product op een kleed met franjes gaat gebruiken, moet u de randen van het kleed onder het kleed vouwen.



Ga niet in nauwe ruimten, zoals gangen, staan en zorg ervoor dat de detectiesensor niet wordt geblokkeerd.

Aan de slag

Voordat u de DEEBOT gebruikt, moet u alle beschermende folies of beschermende strips van de DEEBOT en het afzuigstation verwijderen.

Breng de dubbele zijborstels aan

Zorg ervoor dat de kleur van de tweezijdige borstels overeenkomt met die van de montagesleuf.

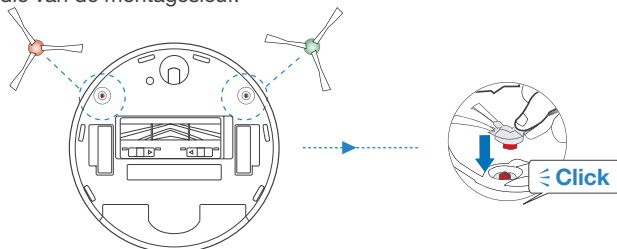

ECOVACS HOME-app

Om alle beschikbare functies te kunnen gebruiken, raden we u aan uw DEEBOT te bedienen via de ECOVACS HOME-app.

Controleer voordat u begint of:

- Uw mobiele telefoon is verbonden met een Wi-Fi-netwerk.
- Het draadloze signaal van de 2,4 GHz-band is ingeschakeld op uw router.
- Het Wi-Fi-indicatielampje op de DEEBOT knippert langzaam.



Wi-Fi-indicatielampje

	Knippert langzaam	Verbinding met Wi-Fi verbroken of wacht op Wi-Fi-verbinding
	Knippert snel	Verbinding maken met Wi-Fi
	Brandt ononderbroken	Verbonden met Wi-Fi

Wi-Fi-verbinding

Controleer voordat u Wi-Fi instelt of uw DEEBOT, mobiele telefoon en Wi-Fi-netwerk aan de volgende vereisten voldoen.

Vereisten voor DEEBOT en mobiele telefoon

- De DEEBOT is volledig opgeladen en de aan-/uitschakelaar van de DEEBOT is ingeschakeld.
- Het Wi-Fi-statuslampje knippert langzaam.
- Schakel de mobiele gegevens van de mobiele telefoon uit (u kunt deze na de configuratie weer inschakelen).

Wi-Fi-netwerkvereisten

- U gebruikt een 2,4 GHz- of gemengd 2,4/5 GHz-netwerk.
- Uw router ondersteunt het 802.11b/g/n- en IPv4-protocol.
- Gebruik geen VPN (Virtual Private Network) of proxyserver.
- Gebruik geen verborgen netwerk.
- WPA en WPA2 met TKIP-, PSK-, AES/CCMP-codering.
- WEP EAP (Enterprise Authentication Protocol) wordt niet ondersteund.
- Gebruik Wi-Fi-kanalen 1-11 in Noord-Amerika en kanalen 1-13 buiten Noord-Amerika (raadpleeg de lokale regelgeving).
- Als u een netwerkextender/-repeater gebruikt, zijn de netwerknaam (SSID) en het wachtwoord hetzelfde als voor uw primaire netwerk.

Wanneer een Wi-Fi-verbinding tot stand is gebracht, schakelt DEEBOT over in de modus Stand by in network, indien er gedurende 10 minuten geen signaal wordt ontvangen.

Houd er rekening mee dat gebruikers de ECOVACS HOME-app, die voortdurend wordt bijgewerkt, moeten downloaden en gebruiken om intelligente functies te kunnen benutten, zoals opstarten op afstand, spraakinteractie 2D/3D-kaartweergave en -bedieningsinstellingen en persoonlijke reinigingsinstellingen (afhankelijk van verschillende producten). U dient akkoord te gaan met ons privacybeleid en onze gebruikersovereenkomst voordat we enkele van uw basis- en vereiste gegevens kunnen verwerken en u in staat kunnen stellen het product

te gebruiken. Als u niet akkoord gaat met ons privacybeleid en onze gebruikersovereenkomst, kunnen sommige van de bovengenoemde intelligente functies niet worden gebruikt via de ECOVACS HOME-app, maar kunt u nog wel gebruikmaken van de basisfuncties van dit product voor handmatige bediening.

DEEBOT opladen

1 Het netsnoer aansluiten

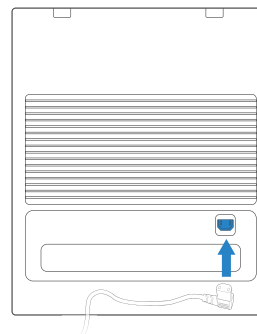

2 Plaatsing en montage van afzuigstation

Houd het gebied rond het station vrij van voorwerpen en reflecterende oppervlakken.

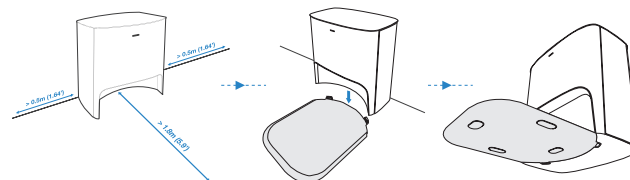

3 Het apparaat inschakelen

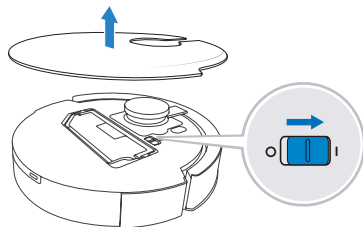

Opmerking: I = AAN, O = UIT.

De DEEBOT kan niet worden opgeladen wanneer deze is uitgeschakeld.

4 De DEEBOT opladen

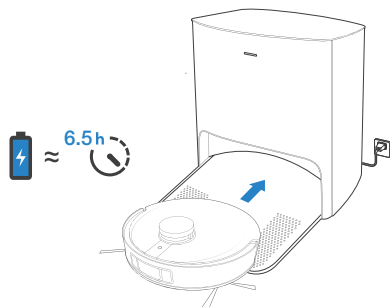

Het wordt aanbevolen om de DEEBOT vanaf het station te laten reinigen. Verplaats het station niet tijdens het reinigen. Wanneer het schoonmaken is voltooid, is het raadzaam om de dweilpad te verwijderen en de DEEBOT handmatig in het station te plaatsen.

DEEBOT bedienen

Zorg ervoor dat de DEEBOT volledig is opgeladen als u voor het eerst gaat schoonmaken met het apparaat.

Tijdens de eerste reiniging:

1. Zorg ervoor dat u de luchtverfrisser installeert om een plattegrond van de woning te maken in de ECOVACS HOME-app
2. Zorg ervoor dat de DEEBOT volledig is opgeladen.
3. Houd toezicht op de DEEBOT en bied assistentie als er een probleem is.

1 Starten

De luchtverfrisser aanbrengen

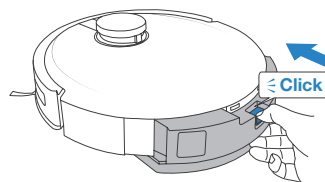

Druk op 

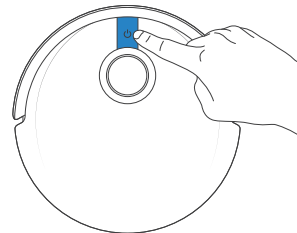

2 Pauzeren/activeren

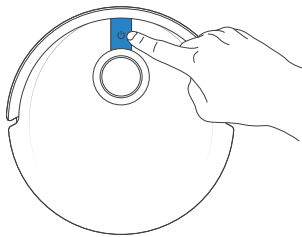

Opmerking: Het bedieningspaneel van de robot licht niet meer op wanneer de robot een paar minuten niet in gebruik is. Druk op de AUTO-modusknop op de DEEBOT om de robot te activeren.

3 Terugkeren naar dockingstation

Houd  3 seconden ingedrukt om de DEEBOT terug te sturen naar het afzuigstation.

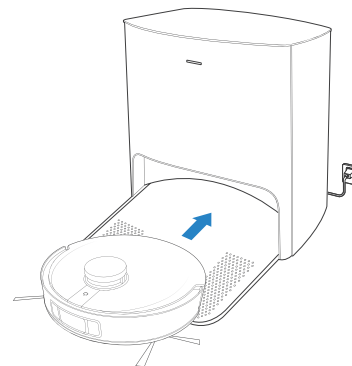
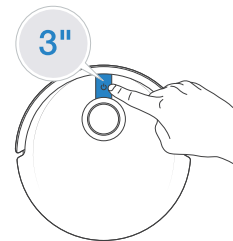

OZMO™ Pro 3.0 oscillerend dweilsysteem

Opmerking:

1. Installeer het OZMO™ Pro 3.0 oscillerend dweilsysteem voor het schrobben van de vloer.
2. Voordat u het OZMO™ Pro 3.0 oscillerend dweilsysteem installeert, moet u controleren of de contactpunten volledig droog zijn.
3. Gebruik het OZMO™ Pro 3.0 oscillerende dweilsysteem niet op tapijt.
4. Voor een betere reiniging is het raadzaam om de dweilpad eerst te verwijderen en uit te wringen voordat u deze aanbrengt.

1 Water toevoegen

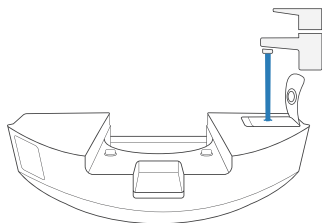

* Om de levensduur van het OZMO™ Pro 3.0 oscillerende dweilsysteem te verlengen, wordt aanbevolen gezuiverd of ontkalkt water te gebruiken.

* Laat het OZMO™ Pro 3.0 oscillerende dweilsysteem niet in water weken.

2 De contactpunten grondig drogen

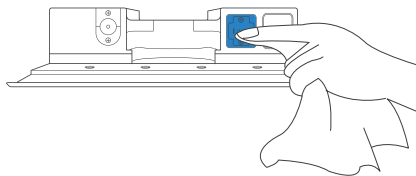

3 Installeer het OZMO™ Pro 3.0 oscillerend dweilsysteem

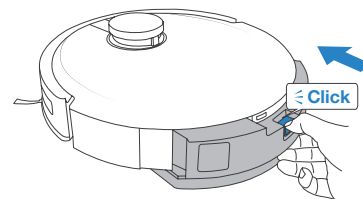

4 De reiniging starten

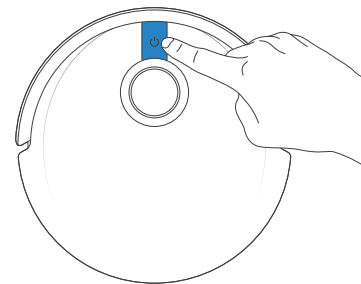

Luchtverfrisser

1 De luchtverfrissercapsule plaatsen (afzonderlijk verkrijgbaar)

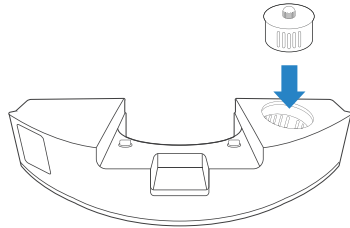

2 De luchtverfrisser aanbrengen

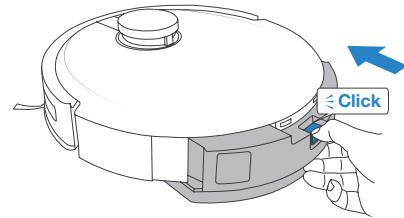

Regulier onderhoud

Om ervoor te zorgen dat de DEEBOT optimaal blijft presteren, dient u onderhoud uit te voeren en onderdelen te vervangen met de volgende frequentie.

Robotonderdeel	Onderhoudsfrequentie	Vervangingsfrequentie
Wasbare pad voor dweilen	/	Elke 1-2 maanden
Wegwerppad voor dweilen	Na elk gebruik	Vervang na elk gebruik
Luchtverfrissercapsule (afzonderlijk verkrijgbaar)	/	Elke 2 maanden
Stofzak	/	Vervangen wanneer hiervoor gesproken aanwijzingen worden gegeven
Dubbele zijborstels	Eenmaal per 2 weken	Elke 3-6 maanden
Zwevende hoofdborstel	Eenmaal per week	Elke 6-12 maanden
Sponsfilter/hoge-efficiëntiefilter	Eenmaal per week	Elke 3-6 maanden
TrueDetect 3D-sensor AIVI visuele detectiesensor TrueMapping-afstandssensor Universeel wiel Valsensoren Bumper Oplaadcontacten Pennen van afzuigstation	Eenmaal per week	/
Stofhouder voor automatisch legen	Eenmaal per maand	/
Afzuigstation	Eenmaal per maand	/

Voordat u reinigings- en onderhoudstaken uitvoert op de DEEBOT, schakelt u de robot uit en haalt u de stekker van het afzuigstation uit het stopcontact.

Er wordt een multifunctioneel reinigingshulpstuk meegeleverd voor eenvoudig onderhoud. Wees er voorzichtig mee; het hulpstuk heeft scherpe randen.

Opmerking: ECOVACS produceert diverse vervangingsonderdelen en kits. Neem contact op met de klantenservice voor meer informatie over vervangingsonderdelen.

Onderhoud het OZMO™ Pro 3.0 oscillerend dweilsysteem

1 Verwijder het OZMO™ Pro 3.0 oscillerend dweilsysteem

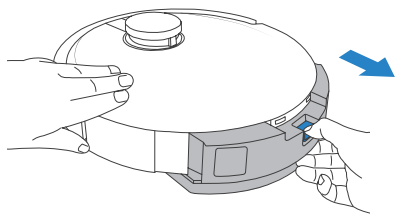

* Leeg het reservoir als de DEEBOT gereed is met dweilen.

2 Veeg het OZMO™ Pro 3.0 oscillerend dweilsysteem schoon

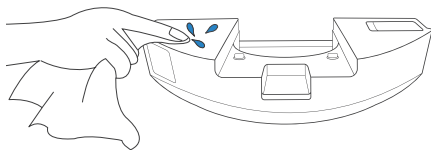

* Veeg het OZMO™ Pro 3.0 oscillerend dweilsysteem schoon met een schone, droge doek. Niet onderdompelen in water.

3 Wasbare pad voor dweilen

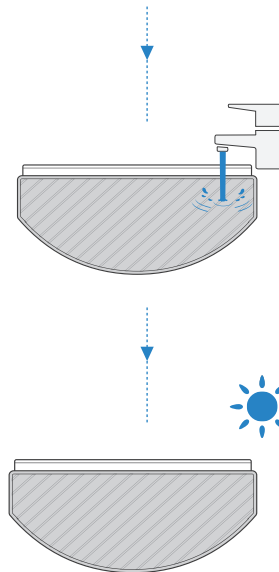
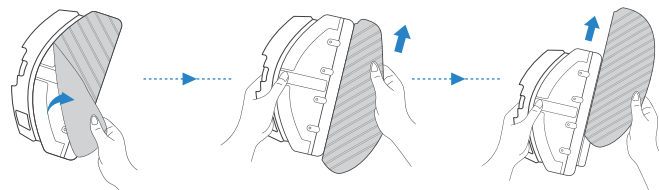

4 Wegwerppad voor dweilen

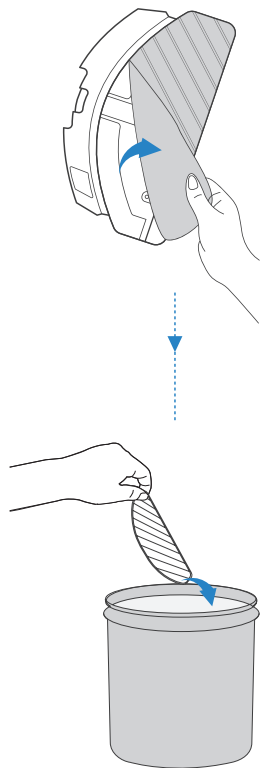

Onderhoud van stofhouder en filters voor automatisch legen

1



2

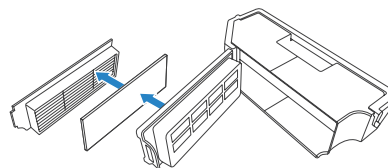

3

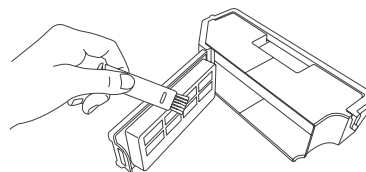

4

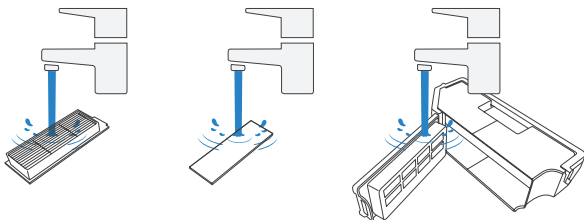

Opmerking:

1. Spoel het filter met water zoals hierboven weergegeven.
2. Gebruik geen vinger of borstel om het filter schoon te maken.

5

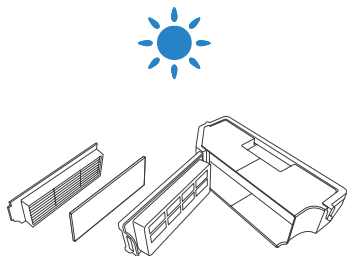

Onderhoud van zwevende hoofdborstel en Dubbele zijborstels

Zwevende hoofdborstel

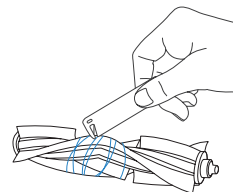
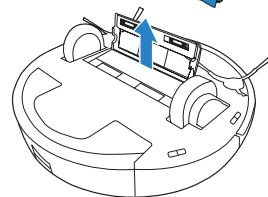
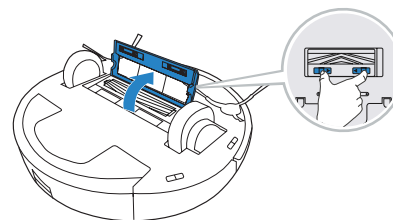

Dubbele zijborstels

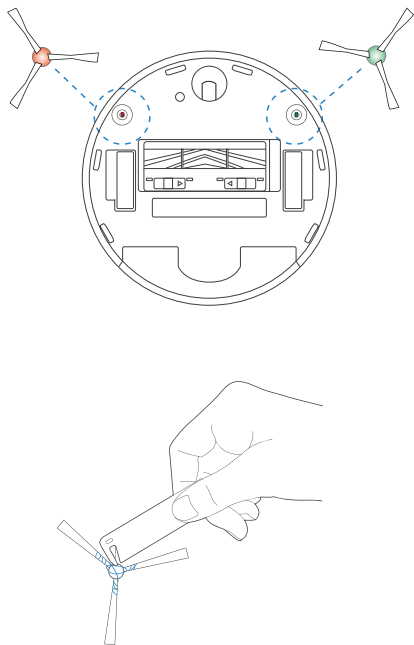

Afzuigstation onderhouden

Opmerking: Haal de stekker uit het stopcontact voordat u het afzuigstation reinigt en onderhoud uitvoert.

* Neem voor goed onderhoud het apparaat af met een schone, droge doek en gebruik geen reinigingsmiddel of reinigingspray.

Pennen van afzuigstation

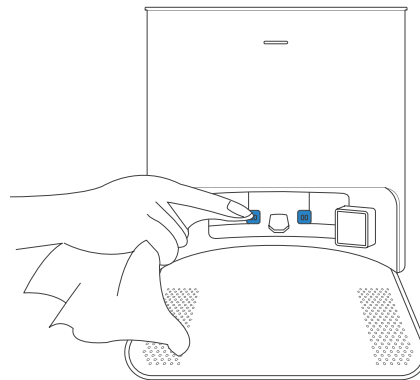

Stofzak

- 1 Gooi de stofzak weg

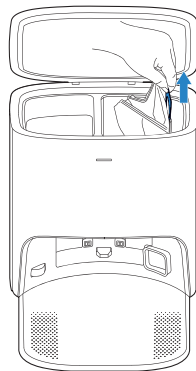
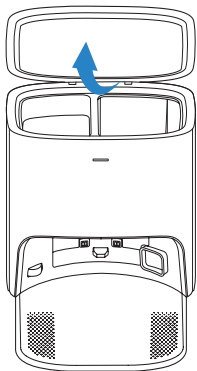

* Houd de handgreep vast om de stofzak uit het apparaat te tillen. Zo voorkomt u dat er stof vrijkomt.

- 2 Reinig de blazerklep

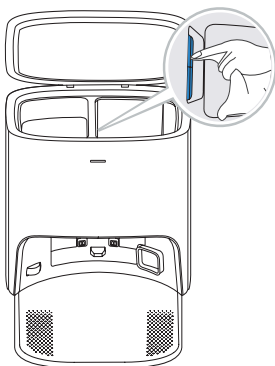

- 3 Plaats de stofzak

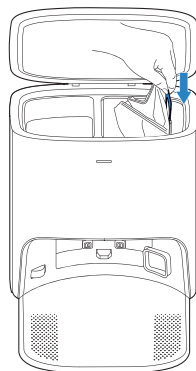

- 4 Sluit de stofcontainerklep

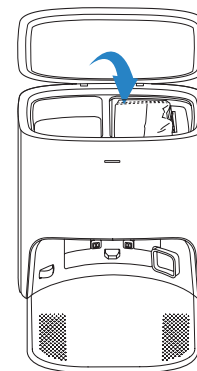

Onderhoud van andere onderdelen

Opmerking: Veeg de onderdelen schoon met een schone, droge doek. Gebruik geen reinigingspray of reinigingsmiddelen.

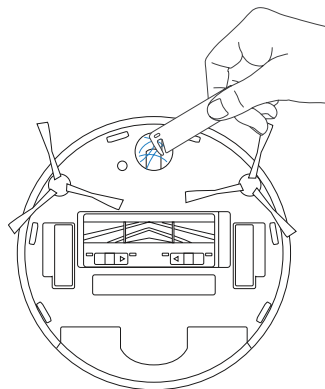
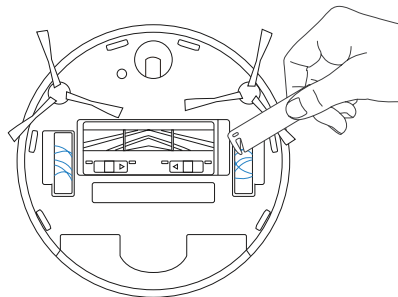
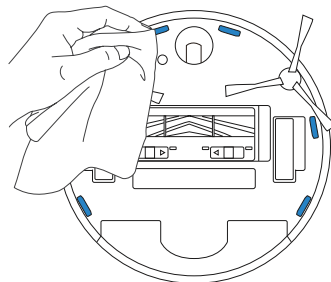
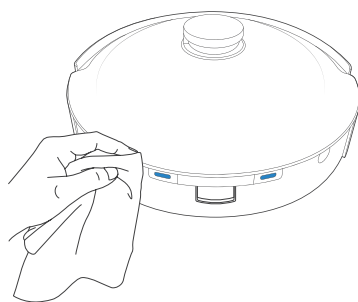
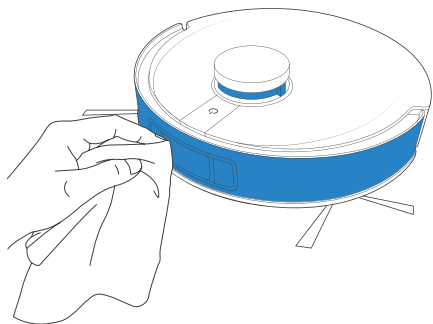

Afzuigstation

Het lichteffect van het statusindicatielampje op het afzuigstation komt overeen met verschillende omstandigheden en oplossingen. Raadpleeg voor meer ondersteuning de ECOVACS HOME-app of het gedeelte Probleemoplossing van deze handleiding.

Lichteffect	Status	Oplossingen
Indicatielampje uit	Het afzuigstation staat op stand-by.	/
	De DEEBOT staat in de Niet storen-modus.	/
Brandt continu WIT	De DEEBOT keert terug naar het afzuigstation en start met automatisch legen.	/
	De DEEBOT is bezig met automatisch legen.	/
	De DEEBOT is gekoppeld met het afzuigstation.	/
Brandt continu ROOD	De zuigkracht van het afzuigstation is afgenomen.	Controleer de stofzak.
	De stofzak is niet geplaatst.	Plaats de stofzak.
	Het afzuigstation heeft het stof niet automatisch kunnen verwijderen.	Raadpleeg de app voor de oplossing.
	Het deksel van de stofcontainer is niet gesloten.	Zorg ervoor dat het deksel van de stofcontainer goed is gesloten.

Probleemoplossing

Nr.	Storing	Mogelijke oorzaken	Oplossingen
1	De DEEBOT kan geen verbinding maken met de ECOVACS HOME-app.	Onjuiste gebruikersnaam of onjuist wachtwoord ingevoerd voor het Wi-Fi-thuisnetwerk.	Voer de juiste gebruikersnaam en het juiste wachtwoord in voor het Wi-Fi-thuisnetwerk.
		De DEEBOT bevindt zich buiten bereik van uw Wi-Fi-thuisnetwerk.	Zorg ervoor dat de DEEBOT zich binnen bereik van uw Wi-Fi-thuisnetwerk bevindt.
		De DEEBOT bevindt zich niet in de configuratiestand.	Controleer of de DEEBOT is aangesloten op het stopcontact en is ingeschakeld. Open de klep en druk op de RESET-knop. De DEEBOT schakelt over naar de configuratiestand wanneer u een gesproken aanwijzing hoort.
		Onjuiste app geïnstalleerd.	Download en installeer de ECOVACS HOME-app.
		Gebruikt geen 2,4 GHz- of gemengd 2,4/5 GHz-netwerk.	De DEEBOT ondersteunt geen 5G-netwerk. Gebruik een 2,4 GHz- of gemengd 2,4/5 GHz-netwerk.
2	Kan geen meubilairplattegrond maken in app.	De DEEBOT begint niet met schoonmaken vanaf het station.	De DEEBOT moet beginnen met schoonmaken vanaf het station.
		Als de DEEBOT wordt verplaatst tijdens het schoonmaken, kan de dweil losraken.	Zorg er tijdens het schoonmaken voor dat de DEEBOT zo weinig mogelijk wordt verplaatst.
		Automatische reiniging is niet voltooid.	Controleer of de DEEBOT na het schoonmaken automatisch terugkeert naar het station.
3	De dubbele zijborstels van de DEEBOT raken los tijdens het gebruik.	De dubbele zijborstels zijn niet correct geplaatst.	Zorg ervoor dat de dubbele zijborstels op hun plaats vastklikken bij het plaatsen.

Nr.	Storing	Mogelijke oorzaken	Oplossingen
4	Geen signaal gevonden. Kan niet terugkeren naar het station.	Het station is verkeerd geplaatst.	Plaats het station op de juiste wijze volgens de instructies in het gedeelte [DEEBOT opladen] .
		Het station heeft geen stroom of is handmatig verplaatst.	Controleer of het station is aangesloten op een stopcontact. Verplaats het station niet.
		De DEEBOT begint niet met schoonmaken vanaf het station.	Het wordt aanbevolen om de DEEBOT vanaf het station te laten reinigen.
		De oplaadroute is geblokkeerd. De deur van de kamer met het station is bijvoorbeeld dicht.	Houd de oplaadroute vrij.
5	De DEEBOT keert terug naar het station voordat de schoonmaak is voltooid.	De kamer is groot en de DEEBOT moet terugkeren om op te laden.	Schakel doorlopende reiniging in. Volg de instructies in de app voor meer informatie.
		De DEEBOT kan bepaalde gebieden die zijn geblokkeerd door meubilair of obstakels niet bereiken.	Ruim het te reinigen gebied op door meubilair en kleine objecten op de juiste plaats te zetten.
6	De DEEBOT laadt niet op.	De DEEBOT is niet ingeschakeld.	Schakel de DEEBOT in.
		De oplaadcontacten van de DEEBOT zijn niet verbonden met de laadpunten.	Controleer of de oplaadcontacten van de robot zijn verbonden met de laadpunten en of de AUTO-modusknop knippert. Controleer of de oplaadcontacten van de DEEBOT en het laadstation vuil zijn. Reinig deze onderdelen volgens de instructies in het gedeelte [Onderhoud] .
		Het station is niet aangesloten op de netvoeding.	Controleer of het netsnoer goed is aangesloten op het station.
		De accu is helemaal leeg.	Neem contact op met de klantenservice voor hulp.
7	Tijdens het reinigen is het geluid erg hard.	De dubbele zijborstels en zwevende hoofdborstel zijn verstrikt geraakt. De stofhouder voor automatisch legen en het filter zijn geblokkeerd.	Het wordt aanbevolen de dubbele zijborstels, de zwevende hoofdborstel, de stofhouder voor automatisch legen, het filter enz. regelmatig te reinigen.
		De DEEBOT bevindt zich in de modus Sterk.	Schakel over naar de modus Standaard.

Nr.	Storing	Mogelijke oorzaken	Oplossingen
8	De DEEBOT komt vast te zitten tijdens het werken en stopt.	De DEEBOT is verstrikt geraakt in iets wat op de grond ligt (stroomkabels, gordijnen, franjes van een vloerkleed enz.).	De DEEBOT zal op verschillende manieren proberen zichzelf vrij te maken. Wanneer dit niet lukt, verwijdert u de obstakels handmatig en start u de robot opnieuw.
		De DEEBOT zit mogelijk vast onder meubilair met een hoogte tot de vloer die gelijk is aan de DEEBOT.	Creëer een fysiek obstakel of stel een virtueel obstakel in de ECOVACS HOME-app in.
9	Tijdens het schoonmaken wijkt de DEEBOT van zijn route af, worden delen van de reiniging herhaald, treedt er lekkage in kleine gebieden op enz. (Als een groot gebied tijdelijk niet is geveegd, zal de DEEBOT de lekkage zelf verhelpen. Soms gaat de DEEBOT opnieuw een gereinigde kamer binnen om een eventueel gemist gebied te zoeken.)	Voorwerpen zoals kabels en slippers die op de grond liggen, beïnvloeden de normale werking van de DEEBOT.	Verwijder de rondslingerende kabels, slippers en andere voorwerpen van de grond voordat u gaat schoonmaken. En verminder de hoeveelheid rondslingerende voorwerpen op de grond zo veel mogelijk. Als er een lek is in een gebied, verhelpt de DEEBOT de lekkage zelf. Zorg dat u de werking van de DEEBOT niet verstoort (bijvoorbeeld door de DEEBOT te verplaatsen of de route te blokkeren).
		Het kan zijn dat de stuurwielen slippen op de vloer wanneer de DEEBOT trappen, drempels en deurbalken beklimt, waardoor de beoordeling van de hele huisomgeving wordt beïnvloed.	Het wordt aanbevolen om de deur van dit gebied te sluiten en het afzonderlijk te reinigen. Na de reiniging te hebben uitgevoerd, keert de DEEBOT terug naar het beginpunt. U kunt de DEEBOT gerust gebruiken.
		Er is sprake van net in de was gezette en gepolijste vloeren of gladde tegels, waardoor de wrijving tussen de stuurwielen en de vloer vermindert.	Wacht tot de was droog is voordat u de reiniging gaat uitvoeren.
		Vanwege verschillende thuisomgevingen kunnen sommige gebieden niet worden schoongemaakt.	Maak de thuisomgeving schoon om ervoor te zorgen dat de DEEBOT deze kan betreden om de reiniging uit te voeren.
		De TrueMapping-afstandssensor is vuil of wordt geblokkeerd door vreemde voorwerpen.	Veeg de TrueMapping-afstandssensor af met een schone, zachte doek of verwijder vreemde voorwerpen.

Nr.	Storing	Mogelijke oorzaken	Oplossingen
10	Video Manager kan niet worden geopend of heeft geen scherm.	De Wi-Fi-verbinding is verbroken.	Controleer de status van de Wi-Fi-verbinding. De DEEBOT moet zich in een gebied met een goed Wi-Fi-signaal bevinden om de Video Manager te kunnen inschakelen.
		Vanwege netwerklatentie kunt u de Video Manager mogelijk tijdelijk niet openen.	Probeer het later opnieuw.
		De AIVI visuele detectiesensor is geblokkeerd.	Verwijder de afscherming.
11	Vertraging in afstandsbediening.	Het Wi-Fi-signaal is slecht, waardoor het laden van de video langzaam verloopt.	Gebruik de DEEBOT in gebieden met een goed Wi-Fi-signaal.
12	De AIVI visuele detectiesensor herkent geen objecten.	Het schoonmaakgebied is niet goed verlicht.	Voor slimme herkenning is voldoende verlichting vereist. Zorg ervoor dat de te reinigen gebieden goed verlicht zijn.
		De lens van de AIVI visuele detectiesensor is vuil of geblokkeerd.	Reinig de lens met een schone, zachte doek en zorg ervoor dat de sensor niet wordt geblokkeerd. Gebruik geen reinigingsmiddel of reinigingspray tijdens het schoonmaken.

Nr.	Storing	Mogelijke oorzaken	Oplossingen
13	De DEEBOT start niet automatisch met legen nadat deze is teruggekeerd naar het afzuigstation.	Het deksel van de stofcontainer is niet gesloten.	Sluit het deksel van de stofcontainer.
		De stofzak is niet in het afzuigstation geplaatst.	Plaats de stofzak en sluit het deksel van de stofcontainer.
		Als u de DEEBOT handmatig naar het afzuigstation verplaatst, wordt de DEEBOT niet automatisch geleegd.	Om er zeker van te zijn dat de DEEBOT automatisch begint met legen, dient u het afzuigstation tijdens het schoonmaken niet op te pakken en te verplaatsen.
		De DEEBOT keert terug naar het automatische afzuigstation wanneer Video Manager wordt uitgevoerd in de app.	Dit is normaal.
		De modus Niet storen is ingeschakeld in de ECOVACS HOME-app	Dit is normaal. Schakel de modus Niet storen uit in de app of start het automatische afzuigstation handmatig.
		De stofzak is vol.	Plaats de stofzak terug en sluit het deksel van de stofcontainer.
		Als de mogelijke oorzaken kunnen worden uitgesloten, is er mogelijk sprake van een defect onderdeel.	Neem contact op met de klantenservice.
14	De DEEBOT kan de stofhouder voor automatisch legen niet automatisch legen.	De stofhouder voor automatisch legen is niet geplaatst.	Installeer de stofhouder voor automatisch legen.
		De stofzak is vol.	Plaats de stofzak terug en sluit het deksel van de stofcontainer.
		Er zit vuil in de stofafvoerpoort van de stofhouder voor automatisch legen.	Verwijder de stofhouder voor automatisch legen en haal het vuil uit de stofafvoerpoort.
		De stofafzuigslang is geblokkeerd.	Reinig de stofafzuigslang.
15	Er zit vuil in de stofcontainer.	Fijne deeltjes worden door de stofzak in de stofcontainer geabsorbeerd.	Maak het deksel en de binnenwand van de stofcontainer schoon.
		De stofzak is beschadigd.	Controleer de stofzak en vervang deze.

Nr.	Storing	Mogelijke oorzaken	Oplossingen
16	De DEEBOT lekt stof of vuil tijdens het schoonmaken.	De stofafvoerpoort zit verstopt met vuil.	Verwijder de stofhouder voor automatisch legen en haal het vuil weg.
17	De luchtverfrisser maakt een abnormaal geluid.	Er zijn voorwerpen in de luchtverfrisser terechtgekomen.	Neem contact op met de klantenservice voor hulp.
18	Stuurwielen zijn geblokkeerd.	De stuurwielen worden geblokkeerd door vreemde voorwerpen.	Draai de stuurwielen en druk erop om te controleren of er een vreemd voorwerp omheen is gewikkeld of vastzit. Als er een vreemd voorwerp aanwezig is, verwijder dit dan tijdig. Neem contact op met de klantenservice als het probleem zich blijft voordoen.
19	De DEEBOT reageert niet op de instructie van het station.	De DEEBOT bevindt zich te ver van het station.	Als de DEEBOT buiten bereik is, kan deze ook worden bediend via de ECOVACS HOME-app.
		De DEEBOT en het station zijn niet gekoppeld.	Haal de stekker van het station uit het stopcontact en wacht 10 seconden om de stekker weer in het stopcontact te steken. Duw de robot handmatig naar het station toe en zorg ervoor dat de oplaadpinnen correct zijn aangesloten. De DEEBOT begint vervolgens met opladen en er wordt via een spraakaanwijzing aangegeven dat de koppeling is gelukt.
20	Het DEEBOT OZMO™ Pro 3.0 oscillerende dweilsysteem raakt los tijdens het gebruik.	Het OZMO™ Pro 3.0 oscillerend dweilsysteem is niet correct geïnstalleerd.	Laat het DEEBOT OZMO™ Pro 3.0 oscillerend dweilsysteem op zijn plaats vastklikken tijdens de installatie.
21	De DEEBOT zit vast tijdens het schoonmaken terwijl het OZMO™ Pro 3.0 oscillerend dweilsysteem is geïnstalleerd.	De DEEBOT kan moeite hebben om over obstakels te klimmen bij gebruik van het OZMO™ Pro 3.0 oscillerend dweilsysteem.	Help de DEEBOT als er een probleem is.

Technische specificaties

Model	DEX55
Nominaal ingangsvermogen	20 V \equiv 1 A
Model van afzuigstation	CH2117
Nominaal ingangsvermogen (opladen)	220-240 V \sim 50-60 Hz 0,3 A
Nominaal uitgangsvermogen	20 V \equiv 1 A
Vermogen (automatisch legen)	1000 W
Frequentiebanden	2400-2483,5 MHz
Stroomverbruik bij stand-by in netwerk	Minder dan 2,00 W.

Uitgangsvermogen van de Wi-Fi-module is minder dan 100 mW.

Opmerking: Technische en ontwerpgegevens kunnen worden gewijzigd in het kader van continue productverbetering. Ga voor meer informatie over accessoires naar <https://www.ecovacs.com/global>.

Ecovacs Robotics Co., Ltd.

No.518 Songwei Road, Wusongjiang Industry Park, Guoxiang Street,
Wuzhong District, Suzhou, Jiangsu, China.

451-2115-0500