



Urban  
e-Mobility



# e-scooters user manual

English | Italiano | Español | Français | Deutsch | Nederlands | Polski | Čeština | Slovenčina  
Ελληνικά | Slovenščina | Srpski | Български | العربية | Türkçe | Hrvatski | Românesc | Português

<b>English.....</b>	<b>02</b>
<b>Italiano .....</b>	<b>39</b>
<b>Español.....</b>	<b>76</b>
<b>Français.....</b>	<b>113</b>
<b>Deutsch .....</b>	<b>150</b>
<b>Nederlands .....</b>	<b>187</b>
<b>Polski .....</b>	<b>224</b>
<b>Čeština.....</b>	<b>261</b>
<b>Slovenčina.....</b>	<b>298</b>
<b>Ελληνικά .....</b>	<b>335</b>
<b>Slovenščina.....</b>	<b>372</b>
<b>Srpski.....</b>	<b>409</b>
<b>Български .....</b>	<b>446</b>
<b>عربي .....</b>	<b>483</b>
<b>Türkçe.....</b>	<b>520</b>
<b>Hrvatski .....</b>	<b>557</b>
<b>Românesc .....</b>	<b>594</b>
<b>Português.....</b>	<b>631</b>

This manual is valid for the following electric scooters:

**Pro-I Evo (Black Edition / White Edition), Pro-I Evo AS,  
Pro-I Evo SR (Black Edition/White Edition), Pro-I Evo Max SR,  
Pro-II Plus, Pro-II Plus AS, Pro-II Evo, Pro-II Evo AS, Pro-III, Pro-III R**

## User manual

DU-MO-000001 rev. 3

Instructions translated from the original Italian

Thank you for choosing this product.

For information, technical support, assistance and for consulting the warranty general terms, please consult your dealer or visit [www.ducatiurbanemobility.com](http://www.ducatiurbanemobility.com)

## Contents

1. Safety instructions
2. Package contents and assembly
3. Product overview
4. Battery charging and activation
5. Command information / Control panel
6. Quick guide
7. Folding and carrying
8. Range and performance
9. Storage, maintenance and cleaning
10. App configuration
11. Technical data sheet
12. Troubleshooting
13. Liability and general terms of warranty

# 1. Safety instructions

**IMPORTANT!** Read and follow the following instructions carefully before using the product. Keep this manual for future reference or new users.

Take the time to learn the basics to avoid any serious accidents that may occur in the first few months. Contact your dealer for appropriate support on the correct way to use the product or to be directed to an appropriate training organisation.

The company disclaims all direct or indirect liability arising from the active use of the product, non-compliance with both road traffic regulations and the instructions in this manual, accidents and disputes caused by non-compliance with regulations and illegal actions.

This product is intended to be used for recreational purposes, to be used by one person only and not for transporting passengers, therefore it cannot be used by more than one person at the same time.

Do not change the purpose of use in any way, this product is not suitable for stunts, competitions, transporting objects, towing other vehicles or appendages.

The electric scooter must be used with caution, always respecting the rules imposed by the Highway Code of the country in which it is used, in order to avoid danger and to take maximum care of yourself and others.

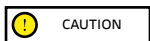

**CAUTION**

Indicative vehicle design requirements:

Scooter model	Pro-I Evo Black and White edition	Pro-I Evo SR Black and White edition	Pro-I Evo Max SR	Pro-I Evo AS	Pro-II Plus
Product code without indicators	DU-MO-210001 DU-MO-210004	-	-	-	DU-MO-210005
Product code with indicators included	DU-MO-210011 DU-MO-220004	-	-	-	DU-MO-210010 DU-MO-220008
Product code with two brake controls	-	DU-MO-220019 DU-MO-220023 DU-MO-220025	DU-MO-220009 DU-MO-220002	DU-MO-230003	DU-MO-220026
MIN weight (Kg)	30	30	30	30	30
MAX weight (Kg)	100	100	100	100	100
MIN age *	14	14	14	14	14
MAX age *	65	65	65	65	65
MIN height (cm)	120	120	120	120	120
MAX height (cm)	200	200	200	200	200

Scooter model	Pro-II Plus AS	Pro-II Evo	Pro-II Evo AS	Pro-III	Pro-III R
Product code without indicators	-	DU-MO-210009	-	-	-
Product code with indicators included	-	DU-MO-210012 DU-MO-220005	-	-	-
Product code with two brake controls	DU-MO-220020	-	DU-MO-220012 DU-MO-220013 DU-MO-220022	MN-DUC-PRO3 DU-MO-210013 DU-MO-220006 DU-MO-220021 DU-MO-220024	DU-MO-220003 DU-MO-220016
MIN weight (Kg)	30	30	30	30	30
MAX weight (Kg)	100	100	100	100	100
MIN age *	14	14	14	14	14
MAX age *	65	65	65	65	65
MIN height (cm)	120	120	120	120	120
MAX height (cm)	200	200	200	200	200

\* Before using the product, check and follow the local regulations in force regarding the minimum age of the driver.

The A-weighted emission sound pressure level (noise) at the rider's ear is less than 70 dB(A).

#### Visual representation of the safety warnings

To identify the safety messages in this manual, the following graphic symbols will be used. They draw the focus of attention of the reader/user to the proper, safe use of the item.

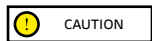

#### Pay attention

Highlights the rules to follow to prevent damage to the item and/or prevent hazardous situations from arising.

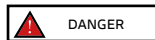

#### Residual risks

Highlights the presence of hazards causing residual risks, which the user must be aware of to prevent injury or damage to property.

#### General warnings



It is important to bear in mind that when out in a public space or on the road, even when the instructions in the manual are observed down to the letter, the rider is not immune to injury caused by infractions or inappropriate actions taken towards other vehicles, obstacles or persons. Misuse of the item or non-compliance with the instructions provided in this manual may cause severe injury.

This product is an electric vehicle. The faster you ride, the longer the braking distance. Emergency braking on slippery, muddy, wet or icy roads may result in wheel spin and loss of balance. Adequate speeds and safety distances from other vehicles or pedestrians must be adhered to. Take extra care when riding on unfamiliar roads. Do not open the kickstand when using the item, risk of severe personal injury and damage to item.

**CAUTION**

On wet roads, the braking distance increases and the grip decreases compared to dry roads!

Drive more carefully, keep a safe distance!

For personal safety, wear a helmet, and knee and elbow pads to protect against falls and injuries while riding the item. When allowing others to use the item, ensure that the rider wears the safety equipment and explain the operation of the vehicle. To avoid injury, do not allow other persons to use the item if they do not know how to use it. Wear shoes before using the item.

Children must not play with the scooter or its parts, nor should they be allowed to clean it or perform maintenance operations.

When riding, take special care to not frighten children or pedestrians. When passing behind them, warn them by sounding the horn and slow down using the minimum speed of 6km/h.

**CAUTION****Frequency information:**

The frequency hopping data transmission equipment Bluetooth® is operating between the band 2,4000 GHz and 2,4835 GHz.

The maximum transmitted radio frequency power is 100mW.

**Instructions and warnings on rider behaviour**

Conditions	Appropriate/intended use	Improper use
Riders	One	More than one person, with children or animals
Safety equipment	Helmet, knee pads, elbow pads, reflective vest	No safety equipment
Pre-riding check	<p>Prior to each use, check brakes and any wear, check tyre pressure (see side of tyre for recommended value), wheel wear, accelerator, indicators, lights and charge status of battery.</p> <p>If any unusual noises or faults are detected, do not use the item and contact your dealer or the Authorised Technical Support Department</p>	<p>Never checking the item prior to use</p> <p>Using the item when noise or faults are present</p>
Walking while pushing the item	<p>Not accelerating</p> <p>Pushing while walking across pedestrian crossings</p> <p>In pedestrian areas when not in pedestrian mode (6 km/h)</p> <p>In overcrowded areas</p>	<p>Press the accelerator</p> <p>Riding the vehicle on pedestrian crossings</p> <p>Riding the vehicle in pedestrian areas when not in pedestrian mode (6 km/h)</p> <p>Riding the vehicle in overcrowded areas</p>
Stationary	The person riding the item must be able to easily place both feet on the ground while holding the handlebars at the correct height	<p>Not being able to keep the item stationary and balanced.</p> <p>Sitting on the item while it is running or stationary</p>

Conditions	Appropriate/intended use	Improper use
Riding under normal conditions	No objects hanging from handlebars	Objects hanging from handlebars result in instability and may impede manoeuvring
	Riding with both hands on handlebars. Not using devices such as phones, smartwatches, music players, or headphones	One-handed or hand-free riding Using devices such as phones, smartwatches, music players, or headphones
	Riding with both feet on the footrest comfortably and safely	Riding with one or both feet outside the footrest It is prohibited to place or amass weight on the rear mudguard.
	Riding with helmet and protective equipment	Riding without helmet and protective equipment
Riding under normal conditions	Riding on easily accessible, smooth and compact roads, avoiding areas with intense traffic or overcrowded areas: e.g. dedicated cycle path, smooth paved surfaces	Riding on motorways, long-distance roads Riding on busy roads Riding on pavements Riding in overcrowded areas Riding on very rough roads Riding near: ravines, escarpments, harbours, sea, lakes or rivers
	Complying with local regulations and the highway code	Failure to comply with regulations and the highway code
	Looking ahead and watching out for obstacles, vehicles or nearby pedestrians	Becoming distracted while riding
	Changing direction, making sure to be seen, moderating speed  Anticipating the route and moderating speed while observing the highway code and those that are the most vulnerable  Using direction indicators, if included on the item	Changing direction abruptly at high speed without making sure that you have been seen  Braking and cornering at the same time makes the vehicle unstable  Not using direction indicators
	Slowing down when pedestrians are present  Using pedestrian mode in pedestrian areas (6 km/h)  Warning others of your presence by using the bell	Accelerating or maintaining a constant speed when pedestrians are present Riding without using pedestrian mode in pedestrian areas (6 km/h) Not warning others of your presence by using the bell
Uneven road conditions: speed bumps/steps/rough road surfaces	Riding at moderate speeds  Bend knees slightly for better shock absorption when traversing uneven surfaces.	High-speed riding  Accelerating over bumps or ditches, going down steps, jumping over obstacles, climbing pavements, riding harshly.

Conditions	Appropriate/intended use	Improper use
Behaviour: around bends, down slopes, in the presence of nearby obstacles, vehicles and pedestrians	Keeping at a safe distance  Stop accelerating/Brake and slow down  Riding at moderate speed and braking safely  Paying attention to doors and other high obstacles	Not observing safety distances  Accelerating  Riding at high speed, braking suddenly  Traversing beneath high obstacles
Visibility conditions	Only ride if there is enough light to ride safely. When riding in unfavourable lighting conditions (from half an hour following sunset, throughout the entire period of darkness and even during the day, if weather conditions preclude road visibility, when driving through tunnels), remember to switch on the item's lights and wear a reflective vest, belts or bands.	Riding in unfavourable lighting conditions with lights off and without using a reflective vest, belts or bands.
Weather conditions	Driving in optimal conditions (no rain)	Driving in adverse conditions: in the rain, in case of snowfall, in the presence of ice or mud on the road, in case of strong wind and fog.
Parking	In designated areas without impeding movement of vehicles or pedestrians  On smooth surfaces, ensuring stability is maintained  Switching off the item and using an anti- theft device. Using the kickstand provided	Everywhere, impeding movement of vehicles or pedestrians  On uneven surfaces and without ensuring stability  Leaving the item switched on, unattended with no anti-theft device
Engaging in extreme sports/ acrobatics	NO	YES  Riding near: ravines, escarpments, harbours, sea, lakes or rivers  Riding through puddles  Racing with other vehicles
Subjecting the item to forceful impact	NO	YES  jumping over object or persons, jumping off steps or from high places

#### What to do after a fall:

Check that the accelerator lever works properly. To do this, accelerate and decelerate several times.

Check that the brakes work properly. To do this, get off the item, push it forward and brake to ensure it responds to the controls.

Check that all vehicle components are in place and securely fastened.

Check tyre wear and pressure (see side of tyre for recommended value).

Check the wear of the brakes and cables.











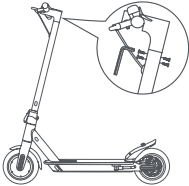

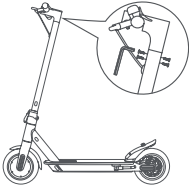
The brakes may become hot during use. Do not touch after use.

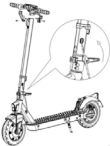

Assembled item, the handlebar must be installed using the special screws contained in the package.

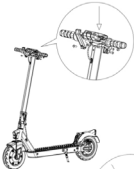



## 2. Package contents and assembly

Model	Reference picture	In the package	Handlebar assembly
<p><b>Pro-I Evo (Black &amp; White edition)</b>            DU-MO-210001            DU-MO-210004            DU-MO-210011            DU-MO-220004</p> <p><b>Pro-I Evo SR (Black &amp; White edition)</b>            DU-MO-220019            DU-MO-220023            DU-MO-220025</p> <p><b>Pro-I Evo AS</b>            DU-MO-230003</p>		<p>Accessories:</p> <ul style="list-style-type: none"> <li>- Allen keys</li> <li>- 4 screws for handlebars</li> <li>- Spare inner tube</li> <li>- Inflator adapter</li> <li>- Battery charger</li> </ul>	 <p>Insert the 4 screws manually without tightening them, then use the hex wrench supplied to tighten them and secure the handlebars.</p>
<p><b>Pro-I Evo Max SR</b>            DU-MO-220009            DU-MO-220002</p>		<p>Accessories:</p> <ul style="list-style-type: none"> <li>- Allen keys</li> <li>- 4 screws for handlebars</li> <li>- Spare inner tube</li> <li>- Inflator adapter</li> <li>- Battery charger</li> </ul>	 <p>Insert the 4 screws manually without tightening them, then use the hex wrench supplied to tighten them and secure the handlebars.</p>

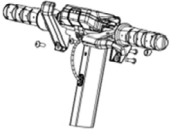
Model	Reference picture	In the package	Handlebar assembly
<p><b>Pro-II Plus</b>  DU-MO-210005  DU-MO-210010  DU-MO-220008  DU-MO-220026</p>			
<p><b>Pro-II Plus AS</b>  DU-MO-220020</p>		<p>Accessories:</p> <ul style="list-style-type: none"> <li>- Allen keys</li> <li>- Components for assembly handlebars (hook, plastic parts, 4 screws)</li> <li>- Tyre inflation adapter</li> <li>- Charger</li> <li>- Electronic horn (DU-MO-220012 DU-MO-220020 DU-MO-220026)*</li> </ul>	
<p><b>Pro-II Evo</b>  DU-MO-210009  DU-MO-210012  DU-MO-220005</p>			
<p><b>Pro-II Evo AS</b>  DU-MO-220012</p>			<p>Method:</p> <ol style="list-style-type: none"> <li>1. Open the kickstand</li> <li>2. Lift and secure the steering column by bending the lever of the folding mechanism and lower the safety ring (if present)</li> <li>3. Install the handlebar on the shaft</li> <li>4. Install the hook (see photo) by approaching it to the rod, making sure that it is aligned with the holes, then insert the screws.</li> <li>5. Insert the screw on the outside into the hole located under the control panel.</li> <li>6. Tighten the screws.</li> <li>7. Align the plastic plate (see photo) with the second hole/profile of the control panel, then insert and tighten the screw.</li> </ol>

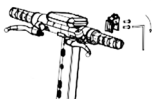
Model	Reference picture	In the package	Handlebar assembly
<p>Pro-II Evo AS DU-MO-220013 DU-MO-220022</p>		<p>Accessories:</p> <ul style="list-style-type: none"> <li>- Allen keys</li> <li>- Components for assembly handlebars (hook, plastic parts, 4 screws)</li> <li>- Tyre inflation adapter</li> <li>- Charger</li> </ul>	<p>Method:</p>  <ol style="list-style-type: none"> <li>1. Lift the steering column and insert the handlebars taking care not to damage the electronic horn or crush the cables.</li> <li>2. Lift and secure the steering column by bending the lever of the folding mechanism and lower the safety ring (if present)</li> <li>3. Install the handlebar on the shaft</li> <li>4. Install the hook (see photo) by approaching it to the rod, making sure that it is aligned with the holes, then insert the screws.</li> <li>5. Insert the screw on the outside into the hole located under the control panel.</li> <li>6. Tighten the screws.</li> <li>7. Align the plastic plate (see photo) with the second hole/ profile of the control panel, then insert and tighten the screw.</li> </ol> 

Model	Reference picture	In the package	Handlebar assembly
<b>Pro-III</b> MN-DUC-PRO3 DU-MO-210013 DU-MO-220006 DU-MO-220021 DU-MO-220024		Accessories: - Allen keys - Components for handlebar assembly (hook, plastic parts, screws) - Tyre inflation adapter - Charger - 2 RF keys for scooter ignition	 Method: 1. Open the kickstand 2. Pick up the handlebar, place the lever in the closed position and lower the safety ring. 3. Connect the light cable to the display wiring and insert the handlebars into the column. 4. Install the hook on the column, making sure that it is aligned with the holes, and insert the 2 M6 screws. 5. Insert the M6 screw on the outside into the hole located under the control panel and tighten all three M6 screws.
<b>Pro-III R</b> DU-MO-220003			

\*Pro-II Plus AS (DU-MO-220020 – DU-MO-220026) / Pro-II EVO AS (DU-MO-220012)

#### Electronic horn.

USB charging port  
(lower side, under the rubber protection)

Left button:  
Press and hold to activate anti-theft mode.



Right button:  
Press and hold to deactivate anti-theft mode.

Central button (Horn):

- Press to sound the horn.
- Press twice quickly to change the sound.

**Charging the device:** Insert the USB cable into the charging port (lower side).

## \*Instructions for installing the headlamp

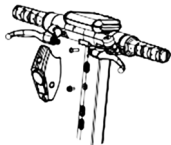

Headlamp



M5



Washer

1. Insert the M5 screw (without washer) into the lower hole of the light, then insert the washer between the screw and the column and tighten it just enough to avoid damaging the light dashboard.



M6



2. Insert the M6 screw into the upper hole of the light and tighten it.

## Method:

- Take the item out of the packaging
- Open the kickstand and check that the item is stable
- Open the handlebar stem and secure it by closing the lever of the closing mechanism
- Connect the display power cable to the main wiring (if necessary)
- Connect the front light to the 2-pin cable coming from the display (if necessary).
- Install the handlebar on the stem (do not crush the cables)
- Tighten the screws on the stem using the wrench supplied
- Adjust the column closing mechanism
- Check the tyre pressure (see the side of the tyre for the recommended value).

## Steering column stability.

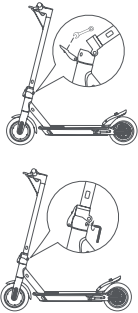
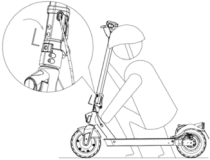
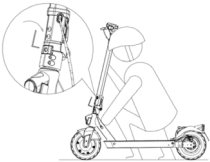
Model	Reference picture	* Adjustment
<p>Pro-I Evo (Black and White edition)</p> <p>Pro-I Evo SR (Black and White Edition)</p> <p>Pro-I Evo AS</p> <p>Pro-I Evo Max SR</p>		<p>Adjusting the handlebar stem:</p> <p>If the handlebar stem is not very stable after closing, adjust the screw in the mechanism, by tightening or loosening it as required to increase the stability of the steering column.</p>
<p>Pro-II Plus</p> <p>Pro-II Plus AS</p> <p>Pro-II Evo</p> <p>Pro-II Evo AS</p>		<p>Adjusting the handlebar stem:</p> <p>As shown in the figure, if the steering column vibrates during use, adjust the screw (if present) using the hexagon wrench.</p>
<p>Pro-III</p> <p>Pro-III R</p>		<p>Adjust the handlebar:</p> <p>If the handlebar stem vibrates during use, adjust the screw by means of the hexagon wrench as illustrated in the figure.</p>



**CAUTION**

Assemble the item correctly. If, during assembly, any factory defects are detected, certain steps are unclear or issues with assembly or adjustments occur, do not ride the vehicle and contact your dealer or visit [www.ducatiurbanemobility.com](http://www.ducatiurbanemobility.com) for technical support.

Keep children away from plastic items (including packaging materials) and small parts that may result in suffocation.

### 3. Product overview

It is forbidden to modify or transform the item or any its parts in any way, as this may impair efficiency, reduce structural integrity and cause damage. In the interest of technological development, the manufacturer reserves the right to modify the item with no prior notice and this manual will not be automatically updated.

For further information and to consult different versions of the manual, [www.ducatiurbanemobility.com](http://www.ducatiurbanemobility.com)

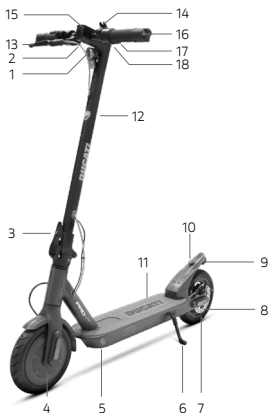

#### Pro-I Evo (Black and White edition)

#### Pro-I Evo SR (Black and White edition)

#### Pro-I Evo AS

1. Headlamp
2. Accelerator
3. Folding mechanism
4. Drive sprocket
5. Charging port
6. Stand
7. Free wheel
8. Disc brake
9. Light
10. Locking catch
11. Footrest
12. Steering column
13. Brake lever
14. Bell
15. Display
16. Indicator lights
17. Controls of the indicators (if present)
18. Electric brake lever (Pro-I Evo SR only)

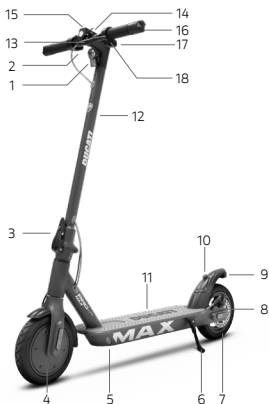

#### Pro-I Evo Max SR

1. Headlamp
2. Accelerator
3. Folding mechanism
4. Drive sprocket
5. Charging port
6. Stand
7. Free wheel
8. Disc brake
9. Light
10. Locking catch
11. Footrest
12. Steering column
13. Brake lever
14. Bell
15. Display
16. Indicator lights
17. Command of the turn signals
18. Electric brake lever

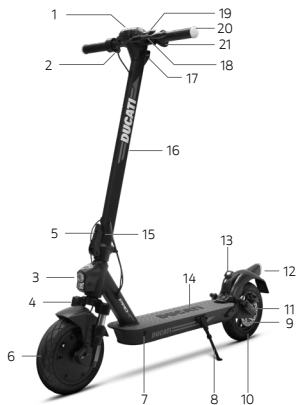

### Pro-II Plus / Pro-II Plus AS / Pro-II Evo

1. Display
2. Accelerator
3. Headlamp
4. Suspension fork (Pro-II Evo)
5. Folding mechanism
6. Drive sprocket
7. Charging port
8. Stand
9. Disc brake
10. Free wheel
11. Suspension (Pro-II Evo)
12. Light
13. Fastening clip
14. Footrest
15. Safety ring (if present)
16. Steering column
17. Locking catch
18. Brake lever
19. Bell
20. Indicator lights
21. Controls of the indicators (if present)

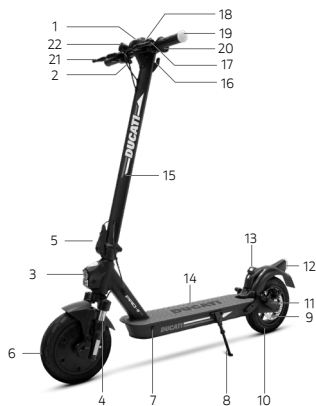

### Pro-II Evo AS

1. Display
2. Accelerator
3. Headlamp
4. Suspension fork
5. Folding mechanism
6. Drive sprocket
7. Charging port
8. Stand
9. Disc brake
10. Free wheel
11. Suspension fork
12. Light
13. Fastening clip
14. Footrest
15. Steering column
16. Locking catch
17. Brake lever
18. Bell
19. Indicator lights
20. Command of the turn signals
21. Brake lever
22. Electronic horn (except DU-MO-220012)



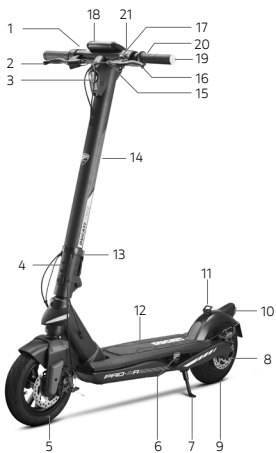

### Pro-III / Pro-III R

1. Accelerator
2. Brake lever
3. Headlamp
4. Folding mechanism
5. Free wheel
6. Charging port
7. Stand
8. Disc brake
9. Drive sprocket
10. Light
11. Fastening clip
12. Footrest
13. Safety ring (if present)
14. Steering column
15. Fastening clip
16. Brake lever
17. Bell
18. Display
19. Indicator lights
20. Controls of the indicators (if present)
21. USB port

## 4. Battery charging



Prior to using the item for the first time, charge to 100%. Make sure that the item, the battery charger and the charging port are dry.

### Instructions:

- Open the kickstand
- Switch off the item

### Battery charging



Charge the device before the first use. We also recommend charging it after each use and before storing it. Allow the vehicle to discharge completely to prevent damage to the battery.

The red light on the charger will turn green when charging is complete.

Model	Reference picture	Instructions
Pro-I Evo (Black and White edition) Pro-I EvoSR (Black and White edition) Pro-I Evo Max SR Pro-I Evo AS Pro-II Plus Pro-II Plus AS Pro-II Evo Pro-II Evo AS		<ol style="list-style-type: none"> <li>1. Remove the rubber cover from the charging socket.</li> <li>2. Connect the battery charger to the electrical outlet and then to the charging socket. When the item is fully charged, the light on the charger changes from red (charging) to green (charging complete).</li> <li>3. After charging, disconnect the battery charger from the vehicle and reinsert the rubber cover. Unplug the battery charger from the electrical outlet.</li> </ol> <p>Do not switch the scooter on while it is charging.</p>
		<p>The red light on the charger will turn green when charging is complete.</p>
Pro-III Pro-III R		<ol style="list-style-type: none"> <li>1. Switch off the electric scooter and open the kickstand.</li> <li>2. Turn the Ducati logo, open the waterproof cover, then connect the battery charger to the electrical outlet, connect the connector to the charging port.</li> <li>3. After charging, disconnect the connector from the charging port, close the waterproof cover.</li> </ol>

**CAUTION**

To recharge this product, use the battery charger supplied ONLY.

Model	Product code	Battery charger model	Output voltage	Charging time
Pro-I Evo (Black and White edition) Pro-I Evo SR (Black and White edition)	DU-MO-210001 DU-MO-210004 DU-MO-210011 DU-MO-220004 DU-MO-220019 DU-MO-220023 DU-MO-220025	XHK-916-42015	42V – 1.5A	4 h
Pro-I Evo AS	DU-MO-230003	GJS150-4200150	42V – 1.5A	4 h
Pro-I Evo Max SR	DU-MO-220009 DU-MO-220002	FY-4202000	42V – 1.5A	5 h
Pro-II Plus Pro-II Plus AS	DU-MO-210005 DU-MO-210010 DU-MO-220008 DU-MO-220020 DU-MO-220026	CP4215 XVE063-4200150	42V – 1.5A	4 h
Pro-II Evo	DU-MO-210009 DU-MO-210012 DU-MO-220005	CP4215 XVE063-4200150	42V – 1.5A	7 h
Pro-II Evo AS	DU-MO-220012 DU-MO-220013 DU-MO-220022	CP4215	42V – 1.5A	7 h
Pro-III	MN-DUC-PRO3 DU-MO-210013 DU-MO-220006 DU-MO-220021 DU-MO-220024	CP4215 XVE063-4200150	42V – 1.5A	8 h
Pro-III R	DU-MO-220003 DU-MO-220016	CP546200	54.6V – 2A	6 h

Using another type of charger may damage the scooter or entail other potential risks.

Never leave the item unsupervised while it is charging. Do not switch the product on while it is charging.

After each use, fully recharge the battery to extend its useful life. Do not recharge the item immediately after use. Allow the scooter to cool for an hour before recharging.

The item should not be charging for extended periods. Overcharging reduces battery life and poses additional potential hazards.

Allow the vehicle to discharge completely to prevent damage to the battery.

Damage caused by the battery being left uncharged for a long period is irreversible and is not covered by the limited warranty. Once the damage has occurred, the battery cannot be recharged (the battery must not be dismantled by unqualified personnel, as this could lead to electric shocks, short circuits or even major safety incidents). If the owner is away, e.g. on holiday, and the device is entrusted to a third party, leave it in a partial charge state (20-50% charge), not fully charged.

Carry out regular visual inspection of the charger and charger cables. If the battery charger cable is clearly damaged, do not use it to avoid further damage and/or risks; please contact us for a replacement.

The battery charger can be used by children of at least 8 years of age and by people with reduced physical, sensory or mental abilities or lack of experience and knowledge if they have been supervised or have received instructions on how to use the appliance safely and understand the risks involved. Children must not play with the battery charger. Cleaning and maintenance operations must not be performed by children without supervision.

### **Battery warnings**

The battery consists of lithium-ion cells and chemical elements that are hazardous to health and the environment. Do not use the item if it emits odours, substances or excessive amounts of heat. Do not dispose of the item or the battery with household waste. The end user is responsible for the disposal of electrical and electronic equipment and batteries in compliance with all applicable regulations.

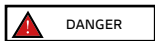

Avoid used, defective and/or non-original batteries of other models or brands.

Do not leave the battery near fire or heat sources. Fire and explosion hazard.

Do not open the battery or take it apart. Do not strike, throw, or puncture the battery or attach objects onto it.

Do not touch any substances leaking from the battery, as they are deemed hazardous. Do not allow children or pets to touch the battery.

Do not overcharge or short-circuit the battery. Fire and explosion hazard.

Do not immerse or expose the battery to water, rain or other liquids. Do not expose the battery to direct sunlight, excessive heat or cold (for example, do not leave the item or battery in a car in direct sunlight for extended periods of time), or environments containing explosive gases or flames.

Do not carry or store the battery with metal objects such as hairpins, necklaces, etc. Contact between metal objects and battery contacts may cause a short circuit resulting in physical injury or death.

## 5. Command information / Control panel

Model

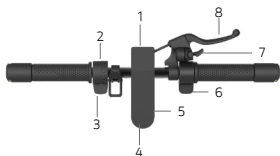

1. Headlamp
2. Controls of the indicators (if present)
3. Electric brake lever (if present)
4. Multifunction button
5. Display
6. Accelerator
7. Bell lever
8. Disc brake lever

Multifunction button (4):

- Switching on and off: press and hold for a few seconds to switch the electric scooter on and off.
- Lights: press the button once to switch the lights on and off.
- Speed mode: press the button twice to select the speed mode.

Pro-I Evo  
(Black and  
White edition)

Pro-I Evo SR  
(Black and White  
Edition)

Pro-I Evo Max SR

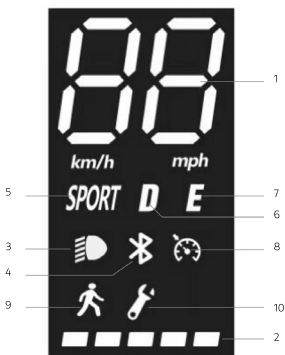

1. Speedometer: Displays the current speed of the scooter.
2. Battery level: indicates the remaining battery level.
3. Lights: lights indicator light
4. Bluetooth: Bluetooth indicator light
5. SPORT mode: the display will show SPORT
6. COMFORT mode: the display will show D
7. ECO mode: the display will show E
8. Cruise control: speed control. It is activated after the same speed has been maintained for a few seconds.
9. Pedestrian mode
10. Fault: if on, check for a possible solution by consulting the error code table



**CAUTION**

The accelerator is activated once the speed of travel exceeds 3 km/h.  
Cruise control is deactivated when the brake or accelerator is pressed for the first time.

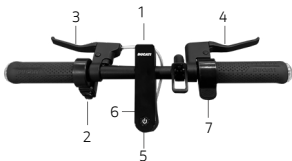

1. Projector
2. Control unit
3. Brake lever
4. Brake lever
5. Multifunction button
6. Display
7. Accelerator

Multifunction button (4):

- Switching on and off: press and hold for a few seconds to switch the electric scooter on and off.
- Lights: press the button once to switch the lights on and off.
- Speed mode: press the button twice to select the speed mode.

Pro-I Evo AS

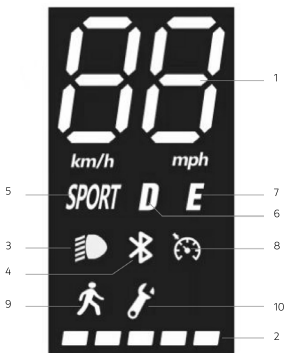

1. Speedometer: Displays the current speed of the scooter.
2. Battery level: indicates the remaining battery level.
3. Lights: lights indicator light
4. Bluetooth: Bluetooth indicator light
5. SPORT mode: the display will show SPORT
6. COMFORT mode: the display will show D
7. ECO mode: the display will show E
8. Cruise control: speed control. It is activated after the same speed has been maintained for a few seconds.
9. Pedestrian mode
10. Fault: if on, check for a possible solution by consulting the error code table

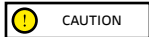

The accelerator is activated once the speed of travel exceeds 3 km/h.  
Cruise control is deactivated when the brake or accelerator is pressed for the first time.

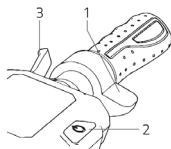

1. Accelerator
2. Multifunction button
3. Brake lever

#### Multifunction button (2):

- Switching on and off: press and hold for a few seconds to switch the electric scooter on and off.
- Lights: press the button twice quickly to switch the lights on and off.
- Speed mode: press the button once to select the speed mode.

Pro-II Plus

Pro-II Plus AS

Pro-II Evo

Pro-II Evo AS

Pro-III

Pro-III R





1. Speedometer: Displays the current speed of the scooter.
2. Battery level: indicates the remaining battery level.
3. ODO: total distance travelled.
4. TRIP: distance of single session.
5. Lights: lights indicator light.
6. SPORT mode: The display will show S+.
7. COMFORT mode: The display will show D.
8. ECO mode: The display will show ECO.
9. Cruise control: speed control. It is activated after the same speed has been maintained for a few seconds.
10. Bluetooth: Bluetooth indicator light
11. PEDESTRIAN mode





#### CAUTION

The accelerator is activated once the speed of travel exceeds 3 km/h.  
Cruise control is deactivated when the brake or accelerator is pressed for the first time.

Model	Indications on RF KEY
Pro-III Pro-III R	<p>When the scooter is started, there is a motor block integrated into the system that needs to be unlocked in one of the following ways*:</p> <p>RF KEY: Approach the RF key (supplied) to the display to activate the electric scooter.</p> <div style="display: flex; justify-content: space-around; align-items: center;">   </div> <p>Smart-phone: Use the Ducati Urban E-Mobility application via the lock/unlock button in the settings menu.</p>

#### Direction indicators (if present)

Models *	
Pro-I Evo (Black and White edition)  Pro-I Evo SR (Black and White edition)  Pro-I Evo AS  Pro-I Evo Max SR  Pro-II Plus  Pro-II Plus AS  Pro-II Evo  Pro-II Evo AS  Pro-III  Pro-III R	<div style="text-align: center;">  </div> <p>On models where they are fitted, the direction indicators are placed at the ends of the handlebars (left and right side).</p> <p>The direction indicators are required to provide early warning of any change in direction while riding.</p> <p>Drive:</p> <div style="text-align: center;">  </div> <div style="border: 1px solid black; padding: 5px; margin-top: 10px; display: flex; align-items: center;"> <span><b>CAUTION</b></span> </div> <p>Before each use of the product, check the correct operation of the direction indicators.</p>



## 6. Quick guide

- Prior to using the item for the first time, charge to 100%.
- Check tyre pressure (see side of tyre for recommended value). If the item does not reach at least 60% of the declared kms, or the maximum speed within the first 3 months of use, it is likely that the wheels have deflated once more. In this case, restore pressure as indicated.
- Check and adjust the brakes.
- Turn on the display.
- Place the item on a flat surface.
- Hold the handlebar firmly using both hands. Step onto the footrest with one foot and use the other to give yourself a gentle push and accelerate.



**CAUTION**

**Zero Start Function:** the accelerator is activated once the forward speed exceeds 3 km/h.

For safety reasons, the item is initially set up to avoid standing starts.

- When riding the item, tilt body in the riding direction during a turn and slowly turn the handlebars.
- To stop the item, release the accelerator, pull the brake lever
- To get off, first stop the item completely. Getting off the moving item can cause injury.
- Prior to each use, check brakes and any wear, check tyre pressure (see side of tyre for recommended value), wheel wear, accelerator and charge status of battery.

### Brake lever adjustment

#### Brake levers

Refer to point A (see photo) to adjust the position of the brake lever, if necessary.

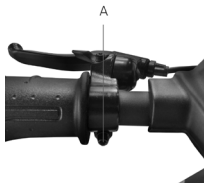

### Adjusting the brake calliper

If the brake is too tight or too loose, use the hex wrench to loosen the nut (A), then adjust the brake cable, (shorten the brake cable at the top if it is too tight; if it is too loose, pull the brake cable downwards) and then, retighten the nut (A). If the wire is too loose or too tight even after following the first step, it may be necessary to adjust the (fixed) brake pad by means of the wheel located on the opposite side; use the hex wrench to move the brake pad (B) closer or further away (see picture).

Check the correct alignment between the brake caliper and the disc. Use screws C and D to adjust the position / alignment on the disc, if necessary.

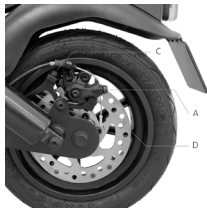

## 7. Folding and carrying

Make sure the electric scooter is turned off. Hold the handlebar stem with your hand, pull the lever, fold the stem towards the footrest and fasten it.

Models: Pro-I Evo, Pro-I Evo SR, Pro-I Evo AS, Pro-I Evo Max SR

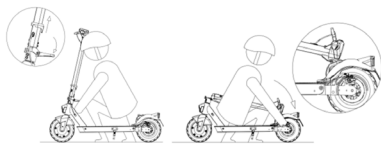

**Closing:** Switch off the electric scooter, unlock the closing mechanism: press the red hook and pull the lever outwards (see picture), move the handlebar stem inwards and make sure it is locked.

**Opening:** Unlock the handlebar stem from the mudguard: press the clip to release the handlebar, lift the handlebar stem all the way and lock it in place by pushing the lever inwards. Switch on the electric scooter.

**Always carry** the scooter with one or both hands holding the handlebar stem.

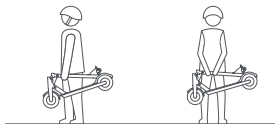

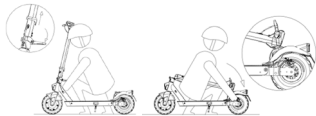

Make sure the electric scooter is turned off. Hold the handlebar rod with your hand, then pull the lever and align the handlebar hook with the hook located on the rear mudguard.



After folding, hold the handlebar stem with one or both hands.

After folding, lift it by holding the handlebar stem with one or both hands.

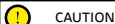

**CAUTION**

Make sure to secure the item during transportation. If the item cannot be lifted, do not transport with the item raised. If dropped, the item may cause severe injury and damage.

## 8. Range and performance

The maximum range and performance of the vehicle depends on a number of variables:

**Terrain:** riding on smooth roads provides greater range and performance than riding on rough roads and climbs.

**Weight of user:** the greater the weight, the lower the range and performance of the vehicle.

**Temperature:** riding the scooter in very cold or hot conditions affects range and performance.

**Speed and riding style:** riding smoothly and at constant speed extends the autonomy. Continuous acceleration, deceleration and manoeuvring greatly reduce the range. A lower speed extends the range.

**Maintenance:** prompt recharging, proper maintenance and regular checking of tyre pressure (see reference value in section 10) increase range and ensure consistent performance over time.

The level of battery charge affects performance – the lower the level, the lower the speed, especially on climbs.

## 9. Storage, maintenance and cleaning

If there are stains on the body of the scooter, wipe with a damp cloth. If the stains persist, apply neutral soap, brush out with a toothbrush, then wipe with a damp cloth. If there are scratches on the plastic components, use sandpaper or other abrasive material to remove them. Do not clean the items with alcohol, petrol, paraffin or other corrosive or volatile chemical solvents to prevent severe damage. Do not wash the item using high-pressure water jets. When cleaning the scooter, make sure that it is switched off, that the charging cable is disconnected, and the rubber cap is closed, as a water leak may cause an electric shock or other serious problems. Water seeping into the battery may cause damage to internal circuits and risk of fire or explosion. Should you suspect that water may have entered the battery, stop using the battery immediately and return it to your dealer's after-sales service for checking.

When the item is not in use, store it indoors in a cool, dry place. Do not store outdoors or inside cars for extended periods of time. Excessive sunlight, overheating, and excessive cold accelerate tyre ageing and jeopardize the life of both the item and the battery. Do not expose it to rain or water or immerse it in water to wash it.

Regularly check the tightness of the bolted parts, in particular wheel axles, the folding and transportation system, the steering system, the braking system, the state of the frame, the forks and the suspension. Nuts and all other self-locking fasteners may lose their effectiveness. Periodically check and tighten these components.

Like all mechanical components, the item is subject to wear and tear. Different materials and components may react to wear or stress fatigue in a variety of ways. If the service life of a component is exceeded, it may break suddenly, resulting in injury to the rider. Any cracks, scratches or changes in colour in areas subject to high levels of stress indicate that the life of the component has been reached and must be replaced.

Check the condition of the tyres: there must be no cuts, cracks, foreign bodies, abnormal swelling, missing parts or other damage. For tyre pressure, refer to the value indicated in section 10 in this instruction manual.

Do not attempt to disassemble or repair the scooter yourself. Replacement of all scooter components should be carried out by the technical service department. For further information, contact your dealer or visit the website [www.ducatiurbanemobility.com](http://www.ducatiurbanemobility.com)

## 10. App configuration

This product can be combined with the Ducati Urban e-Mobility app. The app allows you to control the product directly from your smartphone.



Scan the QR CODE to download and install the app. If the app is not found, search for it on your reference app service.

Open the app and follow the instructions on your reference app service.



**CAUTION**

The app may require several authorisations necessary for the use and functionality of the app.

The app version may have been updated on your app service. We recommend that you constantly check the app updates for new features and always install the latest app release on your device.

Do not use your device while driving.

## 11. Technical data sheet

General information		
	Pro-III	Pro-III R
Frame	Magnesium alloy	Magnesium alloy
Suspensions	-	-
Speed	Product code: MN-DUC-PRO3 DU-MO-220024 DU-MO-210013 DU-MO-220021  L1 = ≤ 6km/h L2 = ≤ 15km/h L3 = ≤ 20km/h L4 = ≤ 25km/h*	Product code: DU-MO-220006  L1 = ≤ 6km/h L2 = ≤ 10km/h L3 = ≤ 15km/h L4 = ≤ 20km/h*
Maximum slope **	18%	22%
Brakes	Front and rear disc brakes	Front and rear semi-hydraulic disc brake
Tyres	Size 10" tubeless Recommended pressure: 44 psi / 3 bar	Size 10" tubeless Recommended pressure: 44 psi / 3 bar
Maximum load	100 kg	100 kg
Rider	Check the current legislation in your country	
Operating temperature	-0 °C/ 45 °C	-0 °C/ 45 °C
Protection level	IPX4: MN-DUC-PRO3 DU-MO-210013 DU-MO-220006 DU-MO-220024 IPX5: DU-MO-220021	IPX4: DU-MO-220003 IPX5: DU-MO-220016
Charging time	Approx. 8 hours	Approx. 6 hours
Autonomy**	Up to 50km	Up to 40km
Electrical system		
Rated power of motor	0.35kW; 350W Brushless, 18.9Nm	0.50kW; 500W Brushless, 28Nm
Maximum power of motor	0,515kW; 515W	0.80kW; 800W
Display	3.5" colour LED with USB port	3.5" colour LED with USB port
Battery	36V 13Ah 468Wh	48V 10.4Ah 486Wh
Low voltage protection	31V± 0.5V	36.4V ± 0.5V
Current limit	18A	20A
Kers	No	No
Lights	Front and rear LEDs	Front and rear LEDs
Features	Bluetooth with App – NFC	Bluetooth with App – NFC
Dimensions and weight		
Net weight	17.5Kg	17.6Kg
Gross weight	21Kg	21Kg

\* Always respect the highway code and the regulations in force in the country where the electric scooter is used.

\*\* Subject to variations based on the rider's weight, on the road conditions and on the temperature.

General information				
	Pro-II Evo		Pro-II Evo AS	
Frame	Magnesium alloy		Magnesium alloy	
Suspensions	Front and rear		Front and rear	
Speed	Product code:	Product code:	Product code:	Product code:
	DU-MO-210009	DU-MO-220005	DU-MO-220012	DU-MO-220013
	DU-MO-210012		DU-MO-220022	
	L1 = ≤ 6km/h	L1 = ≤ 6km/h	L1 = ≤ 6km/h	L1 = ≤ 6km/h
	L2 = ≤ 15km/h	L2 = ≤ 10km/h	L2 = ≤ 15km/h	L2 = ≤ 10km/h
	L3 = ≤ 20km/h	L3 = ≤ 15km/h	L3 = ≤ 20km/h	L3 = ≤ 15km/h
	L4 = ≤ 25km/h*	L4 = ≤ 20km/h*	L4 = ≤ 25km/h*	L4 = ≤ 20km/h*
Maximum slope **	20%		20%	
Brakes	Front electric brake and rear disc brake		Front electric brake and rear disc brake	
Tyres	Size 10" tubeless		Size 10" tubeless	
	Recommended pressure: 44 psi / 3 bar		Recommended pressure: 44 psi / 3 bar	
Maximum load	100 kg		100 kg	
Rider	Check the current legislation in your country			
Operating temperature	-0 °C/ 45 °C		-0 °C/ 45 °C	
Protection level	IPX4		IPX4: DU-MO-220012	
			IPX5: DU-MO-220013	
			DU-MO-220022	
Charging time	Approx. 7 hours		Approx. 7 hours	
Autonomy**	Up to 40km		Up to 40km	
Electrical system				
Rated power of motor	0.35kW; 350W Brushless, 18.9Nm		0.35kW; 350W Brushless, 18.9Nm	
Maximum power of motor	0.515kW; 515W		0.515kW; 515W	
Display	built-in 3.5" colour LED		built-in 3.5" colour LED	
Battery	36V 10Ah 360Wh		36V 10Ah 360Wh	
Low voltage protection	27.5V ± 0.5V		27.5V ± 0.5V	
Current limit	18A		18A	
Kers	Yes		Yes	
Lights	Front and rear LEDs		Front and rear LEDs	
Features	Bluetooth with App		Bluetooth with App	
Dimensions and weight				
Net weight	16.7Kg		16.7Kg	
Gross weight	20.7Kg		20.7Kg	

\* Always respect the highway code and the regulations in force in the country where the electric scooter is used.

\*\* Subject to variations based on the rider's weight, on the road conditions and on the temperature.

General information				
	Pro-I Evo Max SR		Pro-II Plus	
Frame	Aluminium alloy		Magnesium alloy	
Suspensions	-		Rear	
Speed	Product code: DU-MO-220002	Product code: DU-MO-220009	Product code: DU-MO-210005 DU-MO-210010 DU-MO-220026	Product code: DU-MO-220008
	L1 = ≤ 6km/h	L1 = ≤ 6km/h	L1 = ≤ 6km/h	L1 = ≤ 6km/h
	L2 = ≤ 15km/h	L2 = ≤ 10km/h	L2 = ≤ 15km/h	L2 = ≤ 10km/h
	L3 = ≤ 20km/h	L3 = ≤ 15km/h	L3 = ≤ 20km/h	L3 = ≤ 15km/h
	L4 = ≤ 25km/h*	L4 = ≤ 20km/h*	L4 = ≤ 25km/h*	L4 = ≤ 20km/h*
Maximum slope **	18%		20%	
Brakes	Front electric brake and rear disc brake		Front electric brake and rear disc brake	
Tyres	Size 8.5" with inner tube Recommended pressure 50 psi / 3.4 bar		Size 10" tubeless Recommended pressure: 44 psi / 3 bar	
Maximum load	100 kg		100 kg	
Rider	Check the current legislation in your country			
Operating temperature	-0 °C/ 45 °C		-0 °C/ 45 °C	
Protection level	IP54: DU-MO-220002 IPX5: DU-MO-220009		IPX4: DU-MO-210005, DU-MO-210010, DU-MO-220008 IPX5: DU-MO-220026	
Charging time	Approx. 5 hours		Approx. 4 hours	
Autonomy**	Up to 35km		Up to 25km	
<b>Electrical system</b>				
Rated power of motor	0.35kW; 350W Brushless, 17Nm		0.35kW; 350W Brushless, 18.9Nm	
Maximum power of motor	0.48kW; 480W		0.515kW; 515W	
Display	built-in colour LED		built-in 3.5" colour LED	
Battery	36V 10Ah 360Wh		36V 7.5Ah 270Wh	
Low voltage protection	27V ± 0.5V		31V ± 0.5V	
Current limit	18A		18A	
Kers	Yes		Yes	
Lights	Front and rear LEDs		Front and rear LEDs	
Features	Bluetooth with App		Bluetooth with App	
<b>Dimensions and weight</b>				
Net weight	13.28Kg		15.5Kg	
Gross weight	15.28Kg		18.9Kg	

\* Always respect the highway code and the regulations in force in the country where the electric scooter is used.

\*\* Subject to variations based on the rider's weight, on the road conditions and on the temperature.



General information	
	<b>Pro-II Plus AS</b>
Frame	Magnesium alloy
Suspensions	Rear
Speed	Product code: DU-MO-220020  L1 = ≤ 6km/h L2 = ≤ 15km/h L3 = ≤ 20km/h L4 = ≤ 25km/h*
Maximum slope **	20%
Brakes	Front electric brake and rear disc brake
Tyres	Size 10" tubeless Recommended pressure: 44 psi / 3 bar
Maximum load	100 kg
Rider	Check the current legislation in your country
Operating temperature	-0 °C / 45 °C
Protection level	IPX5:
Charging time	Approx. 4 hours
Autonomy**	Up to 25km
Electrical system	
Rated power of motor	0.35kW; 350W Brushless, 18.9Nm
Maximum power of motor	0.515kW; 515W
Display	built-in 3.5" colour LED
Battery	36V 7.5Ah 270Wh
Low voltage protection	31V ± 0.5V
Current limit	18A
Kers	Yes
Lights	Front and rear LEDs
Features	Bluetooth with App
Dimensions and weight	
Net weight	15.5Kg
Gross weight	18.9Kg

\* Always respect the highway code and the regulations in force in the country where the electric scooter is used.

\*\* Subject to variations based on the rider's weight, on the road conditions and on the temperature.

General information			
	Pro-I Evo	Pro-I Evo SR	
Frame	Aluminium alloy	Aluminium alloy	
Suspensions	-	-	
Speed	Product code: DU-MO-210001 DU-MO-210004 DU-MO-210011	Product code: DU-MO-220004	Product code: DU-MO-220019 DU-MO-220023 DU-MO-220025
	L1 = ≤ 6km/h L2 = ≤ 15km/h L3 = ≤ 20km/h L4 = ≤ 25km/h*	L1 = ≤ 6km/h L2 = ≤ 10km/h L3 = ≤ 15km/h L4 = ≤ 20km/h*	L1 = ≤ 6km/h L2 = ≤ 15km/h L3 = ≤ 20km/h L4 = ≤ 25km/h*
Maximum slope **	15%	15%	
Brakes	Front electric brake and rear disc brake	Front electric brake and rear disc brake	
Tyres	Size 8.5" with inner tube Recommended pressure 50 psi / 3.4 bar	Size 8.5" with inner tube Recommended pressure 50 psi / 3.4 bar	
Maximum load	100 kg	100 kg	
Rider	Check the current legislation in your country		
Operating temperature	-0 °C/ 45 °C	-0 °C/ 45 °C	
Protection level	IP54: DU-MO-220004 IPX5: DU-MO-210001 DU-MO-210004 DU-MO-210011	IPX5	
Charging time	Approx. 4 hours	Approx. 4 hours	
Autonomy**	Up to 25km	Up to 25km	
Electrical system			
Rated power of motor	0.35kW; 350W Brushless, 15Nm	0.35kW; 350W Brushless, 15Nm	
Maximum power of motor	0.5kW; 500W	0.5kW; 500W	
Display	built-in colour LED	built-in colour LED	
Battery	36V 7.8Ah 280Wh	36V 7.8Ah 280Wh	
Low voltage protection	31V ± 0.5V	31V ± 0.5V	
Current limit	15A	15A	
Kers	Yes	Yes	
Lights	Front and rear LEDs	Front and rear LEDs	
Features	Bluetooth with App	Bluetooth with App	
Dimensions and weight			
Net weight	12Kg	12Kg	
Gross weight	14.4Kg	14.4Kg	

\* Always respect the highway code and the regulations in force in the country where the electric scooter is used.

\*\* Subject to variations based on the rider's weight, on the road conditions and on the temperature.

General information	
	<b>Pro-I Evo AS</b>
Frame	Aluminium alloy
Suspensions	-
Speed	Product code: DU-MO-230003  L1 = ≤ 6km/h L2 = ≤ 15km/h L3 = ≤ 20km/h L4 = ≤ 25km/h*
Maximum slope **	15%
Brakes	Front electric brake and rear disc brake
Tyres	Size 8.5" with inner tube Recommended pressure 50 psi / 3.4 bar
Maximum load	100 kg
Rider	Check the current legislation in your country
Operating temperature	-5 °C/ 50 °C
Protection level	IPX5
Charging time	Approx. 5 hours
Autonomy**	Up to 30km
Electrical system	
Rated power of motor	0.35kW; 350W Brushless, 15Nm
Maximum power of motor	0.499kW; 499W
Display	built-in colour LED
Battery	36V 7.8Ah 280Wh
Low voltage protection	30V ± 0.5V
Current limit	17A ± 1A
Kers	Yes
Lights	Front and rear LEDs
Features	Bluetooth with App
Dimensions and weight	
Net weight	12Kg
Gross weight	14Kg

\* Always respect the highway code and the regulations in force in the country where the electric scooter is used.

\*\* Subject to variations based on the rider's weight, on the road conditions and on the temperature.

## 12. Troubleshooting

Error	Cause	Solution
The motor is not running	Electrical issue, error code present	Request technical assistance
The drive wheel does not turn	Problems with the brakes	Adjust the brakes; if the problem persists, request technical assistance
	Motor is blocked	Check that the wheel is properly tightened, check that the wheel turns without starting the vehicle. If the problem persists, request technical assistance
The motor stops while it is running	Motor overheating	Stop the vehicle and wait for it to cool
	Presence of error code	Request technical assistance
After charging it, the item does not switch on or it switches off after a few km.	Damaged battery	Request technical assistance
The battery does not charge or the item does not switch on	Connection problems	Request technical assistance
	The battery is not connected (models with removable battery)	Check that the power connector is connected.
	The battery is depleted	Charge the battery to 100%
	Damaged battery	Request technical assistance
	Problems with the battery charger	Replace the battery charger

Pro-I Evo, Pro-I Evo SR, Pro-I Evo Max SR	
Error code	Indications
E.1	Motor Malfunction
E.2	MOS failure or motor phase short-circuit failure
E.3	Brake malfunction
E.4	Accelerator lever malfunction
E.5	Low voltage protection
E.6	Communication fault between instrumentation and control system
E.7	High voltage protection
E.9	Fault caused by rotor locking due to external force

Pro-II Plus, Pro-II Plus AS, Pro-II Evo, Pro-II Evo AS, Pro-III, Pro-III R	
Error Code	Indications
E01	Overcurrent protection
E02	Low voltage protection
E03	High voltage protection
E04	Drive wheel guard
E05	Controller MOS Fault (up)
E06	Controller MOS Fault (down)
E07	Controller general fault
E08	Overheating protection
E09	Accelerator lever malfunction
E11	Headlight malfunction
E12	Control unit signal error
E13	On/off button malfunction

Pro-I Evo AS		
Error Code	Problem	Indications
E10	Display communication error	Indicates a possible break in communication between the electric scooter display and the control unit, causing loss of information. Check the connection between the display and control unit, or request technical assistance.
E11	Motor current sensor error	Indicates a fault in the electric scooter motor current sensor. Check the motor wiring, or seek technical assistance.
E14	Accelerator sensor error	Indicates a fault in the acceleration sensor of the electric scooter. Check the sensor and wiring, or seek technical assistance.
E15	Brake sensor error	Indicates a fault in the brake sensor of the electric scooter. Check sensor and wiring, or seek technical assistance.
E16	Motor sensor error	If the error occurs at start-up, check that the motor hall wiring is normal. If it occurs during braking, check and replace the motor or controller to resolve the problem, or request technical assistance.
E21	BMS communication error	Request technical assistance.
E50	High-voltage main line error	If the error occurs at start-up, check if the battery voltage is normal. If it occurs while driving, you will need to replace the battery or controller to solve the problem, or request technical assistance.
E55	High controller temperature error	If the controller temperature is too high, switch off the vehicle and let it cool down before restarting it. If the error occurs at start-up, the controller will have to be replaced to solve the problem.

### 13. Liability and general terms of warranty

The rider assumes all liability for any injury when not wearing a helmet or other protective devices.

The rider must respect current local regulations regarding:

1. the minimum age allowed for the rider,
2. restrictions on the types of riders who can use the product
3. all other regulatory aspects

The rider must always keep the product clean and in a perfect state of efficiency and maintenance, diligently perform the safety checks he/she is responsible for as described in the previous section, not tamper with the product in any way and keep all the maintenance documents.

The company shall not be liable for any damages caused and is in no way responsible for damages caused to property or persons when:

- the item is used incorrectly or in a manner that does not comply with the instructions of the user guide;
- after the purchase, the item is modified or tampered with in all or some of its components.

In the event of item malfunction due to causes not attributable to inappropriate rider behaviour or a consultation of the general terms of the warranty, contact your dealer or visit the website [www.ducatiurbanemobility.com](http://www.ducatiurbanemobility.com)

The Legal Guarantee never covers any Product faults or malfunctions caused by accidental events and/or events attributable to the Purchaser, or due to use of the Product in non-compliance with its intended use and/or with the provisions of the technical documentation attached to the Product, or due to failure to regulate mechanical parts, the natural wear of consumable materials, or due to assembly errors, lack of maintenance and/or use of said product in non-compliance with the instructions.

For example, the following are to be considered excluded from the statutory guarantee regarding products:

- damage caused by impacts, accidental falls or collisions, punctures;
- damage caused by use, exposure or storage in an unsuitable environment (e.g. presence of rain and/or mud, exposure to humidity or excessive heat, contact with sand or other substances)
- caused by failure to adjust for road use and/or maintenance of mechanical parts, mechanical disc brakes, handlebars, tyres, etc.; incorrect installation and/or assembly of parts and/or components
- the natural wear and tear of consumable materials: mechanical disc brake (e.g. pads, callipers, disc, cables), tires, platforms, gaskets, bearings, led lights and bulbs, kickstand, knobs, mudguards, rubber parts (platform), wiring cable connectors, grilles and stickers, etc.;
- improper maintenance and/or improper use of the product battery;
- tampering with and/or forcing parts of the product;
- incorrect or inadequate maintenance or alteration of the Product;
- improper use of the product (e.g.: excess load, use in competitions and/or for commercial or rental activities);
- maintenance, repairs and/or technical interventions on the product carried out by unauthorised third parties;
- damage to the products resulting from transport, if carried out by the purchaser;
- damage and/or defects resulting from the use of non-original parts.

Please refer to the latest version of the warranty terms available at [www.ducatiurbanemobility.com/assistance/](http://www.ducatiurbanemobility.com/assistance/)



CAUTION

**Treatment of the electrical or electronic device at the end of its service life (applicable in all countries of the European Union and in other European systems with separate collection systems)**

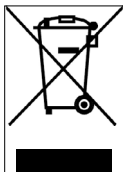

This symbol on the product or packaging indicates that the product should not be considered as normal household waste, but should be taken to a facility authorised to dispose of waste from electrical and electronic equipment (WEEE).

By ensuring the item is disposed of correctly, you will help prevent potential negative consequences for the environment and human health, which may otherwise be caused by inappropriate disposal. Recycling materials will help to conserve natural resources.

For more detailed information about the recycling and disposal of this item, you can contact the local waste disposal service or the point of sale where you purchased it.

In any case, disposal must be carried out in accordance with the legislation in force in the country of purchase.

More specifically, consumers must not dispose of WEEE as municipal waste, but must dispose of this type of waste separately, in one of two possible ways:

- By taking it to municipal collection centres (also called eco-collection centres or recycling facilities), directly or through the collection services of municipal companies, where these are available;
- By taking it to shops selling new electrical and electronic equipment.

Here, very small items of the WEEE type (with the longest side less than 25 cm) can be left free of charge, while larger ones can be left on a 1-for-1 basis, i.e., you can leave the old item when you buy a new one having the same function.

Moreover, the 1-on-1 mode is always guaranteed when the consumer purchases a new EEE, regardless of the size of the WEEE.

In the event of unauthorised disposal of electrical or electronic equipment, the sanctions provided for by current environmental legislation may be applied (Italian legislation – check the regulations in effect in the country of use/disposal of the vehicle).

If the WEEE contains batteries or accumulators, they must be removed and subjected to specific separate collection.



CAUTION

**Handling of spent batteries (applicable in all countries in the European Union and in other European systems with separate collection systems)**

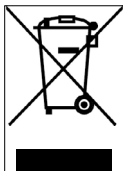

This symbol on the product or packaging indicates that the battery pack should not be treated as normal household waste. On some types of batteries, this symbol may be used in combination with a chemical symbol.

The chemical symbols for mercury (Hg) or lead (Pb) are added if the battery contains more than 0.0005% mercury or 0.004% lead.

By ensuring that the batteries are disposed of correctly, you will help prevent potential negative consequences for the environment and human health, which may otherwise be caused by inappropriate disposal. Recycling materials will help to conserve natural resources. In the case of items which, for safety, performance, or data protection purposes, require a fixed connection to an internal battery, said battery should only be replaced by qualified service personnel.

Deliver the product at the end of its service life to collection centres suitable for the disposal of electrical and electronic equipment: this ensures that the battery inside it is also treated correctly.

For more detailed information about disposal of the dead battery, contact the local waste disposal service or the shop where it was purchased.

In any case, disposal must be carried out in accordance with the legislation in force in the country of purchase.

Questo manuale è valido per i seguenti monopattini elettrici:

**Pro-I Evo (Black Edition / White Edition), Pro-I Evo AS,  
Pro-I Evo SR (Black Edition/White Edition), Pro-I Evo Max SR,  
Pro-II Plus, Pro-II Plus AS, Pro-II Evo, Pro-II Evo AS, Pro-III, Pro-III R**

## Manuale d'uso

DU-MO-000001 rev. 3

Istruzioni originali

Grazie per aver scelto questo prodotto.

Per informazioni, supporto tecnico, assistenza e per consultare i termini generali di garanzia rivolgersi al proprio rivenditore o visita il sito [www.ducatiurbanemobility.it](http://www.ducatiurbanemobility.it)

Per i ricambi vai sul sito [www.urbanemobility.com](http://www.urbanemobility.com)

## Indice

1. Istruzioni di sicurezza
2. Contenuto della confezione e assemblaggio
3. Panoramica del prodotto
4. Ricarica e attivazione della batteria
5. Informazioni dei comandi / Pannello di controllo
6. Guida rapida
7. Piegare e trasportare
8. Autonomia e prestazioni
9. Conservazione, manutenzione e pulizia
10. Configurazione app
11. Scheda tecnica
12. Risoluzione dei problemi
13. Responsabilità e termini generali di garanzia



# 1. Istruzioni di sicurezza

**IMPORTANTE!** Leggere e seguire attentamente le seguenti istruzioni prima di utilizzare il prodotto. Custodisci questo manuale per riferimenti futuri o nuovi utilizzatori.

Prenditi il tempo necessario per imparare le basi della pratica per evitare qualsiasi incidente grave che possa aver luogo nei primi mesi. Rivolgiti al tuo rivenditore per ricevere adeguato supporto in merito alle corrette modalità di utilizzo del prodotto o per essere indirizzato presso un'organizzazione di formazione appropriata.

L'azienda declina ogni responsabilità diretta o indiretta derivata dal cattivo utilizzo del prodotto, inadempienze tanto relative alle normative stradali quanto alle istruzioni di questo manuale, incidenti e controversie causati dal mancato rispetto delle normative e da azioni illegali.

Questo prodotto va utilizzato per scopi ricreativi, deve essere utilizzato da una sola persona e non per trasporto passeggeri, pertanto non può essere utilizzato da più di una persona contemporaneamente.

Non cambiare in alcun modo la finalità di utilizzo del veicolo, questo prodotto non è adatto a fare acrobazie, competizioni, trasportare oggetti, trainare altri veicoli o appendici.

Il monopattino elettrico deve essere usato con prudenza, rispettando sempre le regole imposte dal Codice della Strada del paese di circolazione, per evitare pericoli e prendersi la massima cura di se stessi e degli altri.

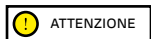

Requisiti indicativi di progetto veicolo:

Modello Monopattino	Pro-I Evo Black and White edition	Pro-I Evo SR Black and White edition	Pro-I Evo Max SR	Pro-I Evo AS	Pro-II Plus
Codice prodotto senza frecce	DU-MO-210001 DU-MO-210004	-	-	-	DU-MO-210005
Codice prodotto con frecce incluse	DU-MO-210011 DU-MO-220004	-	-	-	DU-MO-210010 DU-MO-220008
Codice prodotto con due comandi freno	-	DU-MO-220019 DU-MO-220023 DU-MO-220025	DU-MO-220009 DU-MO-220002	DU-MO-230003	DU-MO-220026
Peso MIN (Kg)	30	30	30	30	30
Peso MAX (Kg)	100	100	100	100	100
Età MIN *	14	14	14	14	14
Età MAX *	65	65	65	65	65
Altezza (cm) MIN	120	120	120	120	120
Altezza (cm) MAX	200	200	200	200	200

Modello Monopattino	Pro-II Plus AS	Pro-II Evo	Pro-II Evo AS	Pro-III	Pro-III R
Codice prodotto senza frecce	-	DU-MO-210009	-	-	-
Codice prodotto con frecce incluse	-	DU-MO-210012 DU-MO-220005	-	-	-
Codice prodotto con due comandi freno	DU-MO-220020	-	DU-MO-220012 DU-MO-220013 DU-MO-220022	MN-DUC-PRO3 DU-MO-210013 DU-MO-220006 DU-MO-220021 DU-MO-220024	DU-MO-220003 DU-MO-220016
Peso MIN (Kg)	30	30	30	30	30
Peso MAX (Kg)	100	100	100	100	100
Età MIN *	14	14	14	14	14
Età MAX *	65	65	65	65	65
Altezza (cm) MIN	120	120	120	120	120
Altezza (cm) MAX	200	200	200	200	200

\* Prima di utilizzare il prodotto, verificare e seguire le normative locali vigenti in relazione all'età minima consentita per il conducente.

Il livello di pressione sonora (rumorosità) di emissione ponderato A all'orecchio del conducente è inferiore a 70 dB(A).

### Forma grafica delle avvertenze di sicurezza

Per identificare i messaggi di sicurezza nel presente manuale, saranno utilizzati i seguenti simboli grafici di segnalazione. Essi hanno la funzione di attirare l'attenzione del lettore / utilizzatore ai fini di un uso corretto e sicuro del prodotto.

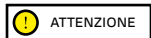

#### Prestare attenzione

Evidenzia le regole da rispettare per evitare di danneggiare il prodotto e/o impedire il verificarsi di situazioni pericolose.

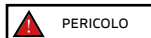

#### Rischi residui

Evidenzia la presenza di pericoli che causano rischi residui ai quali l'utente deve prestare attenzione per evitare lesioni o danni materiali.

#### Avvertenze generali

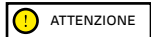

È importante tenere presente che quando ci si trova in un luogo pubblico o sulla strada, anche se si segue questo manuale alla lettera, non si è immuni a lesioni causate da violazioni o azioni inappropriate intraprese nei confronti di altri veicoli, ostacoli o persone. Il cattivo utilizzo del prodotto o il mancato rispetto delle istruzioni di questo manuale possono provocare seri danni.

Questo prodotto è un veicolo elettrico. Più velocemente si guida, più lo spazio di frenata si allunga. La frenata di emergenza su strade scivolose, fangose, bagnate o ghiacciate può fare slittare le ruote e fare perdere l'equilibrio. È necessario mantenere adeguate velocità e distanza di sicurezza da altri veicoli o pedoni. Fare maggiore attenzione quando si guida su strade sconosciute. Non aprire il cavalletto quando si utilizza il prodotto, rischio di gravi danneggiamenti personali ed al prodotto.

**ATTENZIONE**

Su strade bagnate, lo spazio di frenata aumenta e l'aderenza diminuisce notevolmente rispetto alle strade asciutte!

Guidare con maggiore prudenza, rispettare le distanze!

Per la propria sicurezza, indossare sempre: casco, ginocchiere e gomitiere per proteggersi da eventuali cadute e lesioni mentre si guida il prodotto. Quando si presta il prodotto, fare indossare le attrezzature di sicurezza al conducente e spiegare come utilizzare il veicolo. Per evitare lesioni, non prestare il prodotto a persone che non sanno come utilizzarlo. Indossare sempre le scarpe prima dell'utilizzo del prodotto.

I bambini non devono giocare con il monopattino o con sue parti, né si devono consentire loro interventi di pulizia o di manutenzione.

Quando guidi il prodotto, fai attenzione a non spaventare bambini e pedoni. Quando passi dietro di loro, avvertili utilizzando il campanello e rallenta utilizzando la velocità minima di 6km/h.

**ATTENZIONE****Informazioni sulle frequenze:**

La banda di frequenza di funzionamento del dispositivo Bluetooth® è compresa tra 2,4000 GHz e 2,4835 GHz.

La massima potenza di radiofrequenza trasmessa nelle bande di frequenza è di 100mW.

**Istruzioni e avvertenze circa il comportamento alla guida**

Condizioni	Utilizzo appropriato/previsto	Utilizzo improprio
Conducenti	Uno	Più persone, con bambini o animali
Equipaggiamento di sicurezza	Casco, ginocchiere, gomitiere, giubbotto catarifrangente	Nessun equipaggiamento
Controllo prima della guida	Prima di ogni uso controllare i freni e la loro usura, controllare la pressione degli pneumatici (vedi il lato dello pneumatico per conoscere il valore consigliato), l'usura delle ruote, l'acceleratore, le frecce, le luci e lo stato di carica della batteria.  Se si rilevano rumori insoliti o qualche anomalia, non utilizzare il prodotto e contattare il proprio rivenditore o il Servizio di Assistenza Tecnica Autorizzato	Non controllare mai il prodotto prima della guida  Utilizzare il prodotto in presenza di rumori e anomalie
Camminare spingendo il prodotto	Non accelerare Spingere camminando sugli attraversamenti pedonali In aree pedonali se sprovvisti di modalità pedone (6 km/h)  In aree sovraffollate	Premere l'acceleratore Condurre il veicolo sugli attraversamenti pedonali Condurre il veicolo in aree pedonali se sprovvisti di modalità pedone (6 km/h)  Condurre il veicolo in aree sovraffollate
Da fermo	La persona che conduce questo prodotto deve essere in grado di appoggiare facilmente entrambi i piedi per terra impugnando il manubrio ad una corretta altezza	Non essere in grado di mantenere fermo ed in equilibrio il prodotto. Sedersi sul prodotto in marcia o da fermo

Condizioni	Utilizzo appropriato/previsto	Utilizzo improprio
Guida in condizioni normali	Nessun oggetto appeso al manubrio	Oggetti appesi al manubrio causano instabilità e possono essere di intralcio durante le manovre
	Guida con entrambe le mani sul manubrio. Non utilizzare dispositivi come telefoni, smartwatch, lettori musicali, cuffie auricolari	Guida con una sola mano o senza mani Utilizzare dispositivi come telefoni, smartwatch, lettori musicali, cuffie auricolari
	Guida con entrambi i piedi sopra la pedana in modo comodo e sicuro	Guida con uno o due piedi al di fuori della pedana È vietato posizionare e concentrare il peso sul parafango posteriore.
	Guida con casco ed equipaggiamento protettivo	Guida senza casco ed equipaggiamento protettivo
Guida in condizioni normali	Guida su strade facilmente accessibili, lisce e compatte, evitare aree a traffico intenso o aree sovraffollate: es. pista ciclabile dedicata, superfici con pavimentazione liscia	Guida in autostrada, strade di lunga percorrenza Guida su strade trafficate Guida sui marciapiedi Guida in aree sovraffollate Guida su strade molto accidentate Guida in prossimità di: burroni, scarpate, porti, mare, laghi e fiumi
	Rispettare le normative locali vigenti ed il codice della strada	Mancanza di rispetto delle normative vigenti e del codice della strada
	Guardare sempre in avanti e fare attenzione a tutti gli ostacoli, veicoli e pedoni vicini	Distrarsi mentre si guida
	Cambiare direzione assicurandosi di essere visti, moderando la velocità In ogni caso, anticipare la traiettoria e moderare la velocità rispettando il codice della strada e i più vulnerabili Utilizzare sempre gli indicatori di direzione se previsti sul prodotto	Cambiare direzione bruscamente ad alta velocità senza assicurarsi di essere visti Frenare e curvare contemporaneamente rende instabile il veicolo Non utilizzare gli indicatori di direzione
Condizioni stradali irregolari: dossi artificiali / gradini / fondo stradale accidentato	Rallentare in presenza di pedoni Utilizzare la modalità pedone in zone pedonali (6 Km/h) Avvertire della propria presenza utilizzando il campanello	Accelerare o mantenere costante la velocità in presenza di pedoni Condurre senza utilizzare la modalità pedone in zone pedonali (6 Km/h) Non avvertire della propria presenza utilizzando il campanello
	Guida a velocità moderata Piegarne leggermente le ginocchia per un migliore assorbimento degli urti quando si attraversa una superficie irregolare.	Guida ad alta velocità Accelerare su dossi e cunette, scendere i gradini, saltare ostacoli, salire sui marciapiedi, guidare rigidamente.

Condizioni	Utilizzo appropriato/previsto	Utilizzo improprio
Comportamento: in curva, in discesa, in presenza di ostacoli, veicoli e pedoni vicini	Mantenere la distanza di sicurezza  Smettere di accelerare/Frenare e rallentare  Guida a velocità moderata e frena in maniera sicura  Prestare attenzione alle porte e ad altri ostacoli in altezza	Non rispettare la distanza di sicurezza  Accelerare  Guida ad alta velocità, frenare improvvisamente  Passare sotto ostacoli in altezza
Condizioni di visibilità	Condurre solamente nel caso ci sia sufficiente luce da poter guidare in modo sicuro. In caso di guida in condizione di luce non favorevole (da mezz'ora dopo il tramonto, per tutto il periodo di oscurità e anche di giorno, qualora le condizioni atmosferiche precludano la visibilità della strada, se si transita all'interno di gallerie) si ricorda di attivare le luci del prodotto e di indossare un giubbotto o bretelle catarifrangenti.	Guidare in condizione di luce non favorevole con le luci spente e senza l'utilizzo di un giubbotto o bretelle catarifrangenti.
Condizioni meteo	Guida in condizioni meteorologiche ottimali (no pioggia)	Guida in condizioni avverse: sotto la pioggia, quando nevicata, in presenza di ghiaccio o fango sulla strada, forte vento, in caso di nebbia.
Parcheggiare	In aree apposite senza intralciare la circolazione di veicoli e pedoni  Su superfici lisce, assicurandosi della stabilità  Spegnerne il prodotto e utilizzare sempre un dispositivo antifurto. Utilizzare il cavalletto in dotazione	Ovunque, intralciando la circolazione di veicoli e pedoni  Su superfici sconnesse e senza assicurarsi della stabilità  Lasciare il prodotto acceso, incustodito senza un dispositivo antifurto
Praticare sport estremi/ acrobazie	NO	SI Guida in prossimità di: burroni, scarpate, porti, mare, laghi e fiumi Guida sopra le pozzanghere Gareggiare con altri veicoli
Sottoporre il prodotto a forti impatti	NO	SI lanciare sopra cose o persone, lanciare dai gradini o dall'alto

#### Cosa fare dopo una caduta:

Verificare che la leva dell'acceleratore funzioni correttamente. Per far ciò, accelerare e decelerare varie volte.

Verificare sempre che i freni funzionino correttamente. Per far ciò, scendere dal prodotto, spingere il prodotto in avanti e frenare per assicurarsi che risponda ai comandi.

Verificare che tutte le componenti del veicolo siano in posizione e fissate in modo sicuro.

Verificare l'usura e la pressione degli pneumatici (vedi il lato dello pneumatico per conoscere il valore consigliato).



Verificare l'usura dei freni e dei cavi.







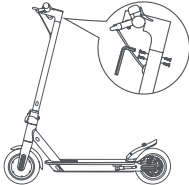

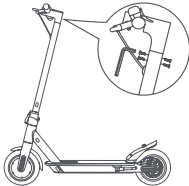
I freni potrebbero diventare caldi durante l'uso. Non toccare dopo l'uso.

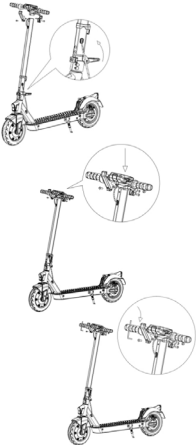
Prodotto assemblato, il manubrio sarà da installare con le apposite viti contenute nella confezione.

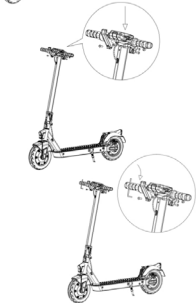
## 2. Contenuto della confezione e assemblaggio

Modello	Immagine di riferimento	Nella confezione	Montaggio manubrio
<b>Pro-I Evo (Black &amp; White edition)</b> DU-MO-210001 DU-MO-210004 DU-MO-210011 DU-MO-220004  <b>Pro-I Evo SR (Black &amp; White edition)</b> DU-MO-220019 DU-MO-220023 DU-MO-220025  <b>Pro-I Evo AS</b> DU-MO-230003		Accessori: - Chiavi a brugola - N.4 viti per manubrio - Camera d'aria di scorta - Adattatore per gonfiaggio - Caricabatteria	 <p>Inserire le 4 viti manualmente senza serrarle, poi utilizzare la chiave esagonale fornita per serrarle e fissare il manubrio.</p>
<b>Pro-I Evo Max SR</b> DU-MO-220009 DU-MO-220002		Accessori: - Chiavi a brugola - N.4 viti per manubrio - Camera d'aria di scorta - Adattatore per gonfiaggio - Caricabatteria	 <p>Inserire le 4 viti manualmente senza serrarle, poi utilizzare la chiave esagonale fornita per serrarle e fissare il manubrio.</p>

Modello	Immagine di riferimento	Nella confezione	Montaggio manubrio
<b>Pro-II Plus</b> DU-MO-210005 DU-MO-210010 DU-MO-220008 DU-MO-220026		Accessori: - Chiavi a brugola - Componenti per montaggio manubrio (gancio, plastiche, n.4 viti) - Adattatore per gonfiaggio gomme - Alimentatore -Avvisatore acustico elettronico (DU-MO-220012 DU-MO-220020 DU-MO-220026)*	
<b>Pro-II Plus AS</b> DU-MO-220020		Accessori: - Chiavi a brugola - Componenti per montaggio manubrio (gancio, plastiche, n.4 viti) - Adattatore per gonfiaggio gomme - Alimentatore -Avvisatore acustico elettronico (DU-MO-220012 DU-MO-220020 DU-MO-220026)*	
<b>Pro-II Evo</b> DU-MO-210009 DU-MO-210012 DU-MO-220005		Accessori: - Chiavi a brugola - Componenti per montaggio manubrio (gancio, plastiche, n.4 viti) - Adattatore per gonfiaggio gomme - Alimentatore -Avvisatore acustico elettronico (DU-MO-220012 DU-MO-220020 DU-MO-220026)*	<b>Passaggi:</b> <ol style="list-style-type: none"> <li data-bbox="736 722 888 739">1. Aprire il cavalletto</li> <li data-bbox="736 751 990 853">2. Alzare e fissare il piantone di sterzo ripiegando la leva del meccanismo di ripiegamento e abbassare l'anello di sicurezza (se presente)</li> <li data-bbox="736 867 990 885">3. Installare il manubrio sull'asta</li> <li data-bbox="736 896 990 976">4. Installare il gancio (vedi foto) avvicinandolo all'asta facendo attenzione a farlo combaciare con i fori e inserire le viti.</li> <li data-bbox="736 991 990 1049">5. Inserire la vite sul lato esterno nel foro situato sotto il pannello di controllo.</li> <li data-bbox="736 1064 860 1081">6. Serrare le viti.</li> <li data-bbox="736 1093 990 1209">7. Avvicinare e far combaciare la placchetta di plastica (vedi foto) con il secondo foro/profilo del pannello di controllo, successivamente inserire e serrare la vite.</li> </ol>
			

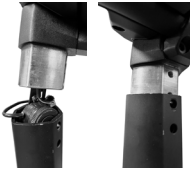
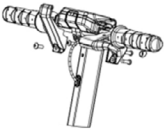
Modello	Immagine di riferimento	Nella confezione	Montaggio manubrio
<p>Pro-II Evo AS DU-MO-220013 DU-MO-220022</p>		<p>Accessori:</p> <ul style="list-style-type: none"> <li>- Chiavi a brugola</li> <li>- Componenti per montaggio manubrio (gancio, plastiche, n.4 viti)</li> <li>- Adattatore per gonfiaggio gomme</li> <li>- Alimentatore</li> </ul>	<p>Passaggi:</p>  <ol style="list-style-type: none"> <li>1. Alzare il piantone di sterzo e inserire il manubrio facendo attenzione a non danneggiare l'avvisatore acustico elettronico e senza schiacciare i cavi.</li> <li>2. Alzare e fissare il piantone di sterzo ripiegando la leva del meccanismo di ripiegamento e abbassare l'anello di sicurezza (se presente)</li> <li>3. Installare il manubrio sull'asta</li> <li>4. Installare il gancio (vedi foto) avvicinandolo all'asta facendo attenzione a farlo combaciare con i fori e inserire le viti.</li> <li>5. Inserire la vite sul lato esterno nel foro situato sotto il pannello di controllo.</li> <li>6. Serrare le viti.</li> <li>7. Avvicinare e far combaciare la placchetta di plastica (vedi foto) con il secondo foro/profilo del pannello di controllo, successivamente inserire e serrare la vite.</li> </ol> 



Modello	Immagine di riferimento	Nella confezione	Montaggio manubrio
<b>Pro-III</b> MN-DUC-PRO3 DU-MO-210013 DU-MO-220006 DU-MO-220021 DU-MO-220024		<b>Accessori:</b> - Chiavi a brugola - Componenti per montaggio manubrio (gancio, plastiche, viti) - Adattatore per gonfiaggio gomme - Alimentatore - N.2 RF Key per accensione monopattino	 <b>Passaggi:</b> 1. Aprire il cavalletto 2. Alzare il manubrio, collocare la leva in posizione di chiusura e abbassare l'anello di sicurezza. 3. Collegare il cavo del fanale al cablaggio del display e inserire il manubrio nel piantone. 4. Installare il gancio sul piantone facendo attenzione a farlo combaciare con i fori e inserire le 2 viti M6. 5. Inserire la vite M6 sul lato esterno nel secondo foro situato sotto il pannello di controllo e serrare tutte e tre le viti M6.
<b>Pro-III R</b> DU-MO-220003			

\*Pro-II Plus AS (DU-MO-220020 – DU-MO-220026) / Pro-II EVO AS (DU-MO-220012)

#### Avvisatore acustico elettronico.

Porta di ricarica USB  
(lato inferiore, sotto la protezione in gomma)

Pulsante sinistro:  
Mantenere premuto a lungo per attivare la modalità antifurto.



Pulsante destro:  
Mantenere premuto a lungo per disattivare la modalità antifurto.

Pulsante centrale (Clacson):

- Premere per suonare.
- Premere rapidamente due volte per cambiare il suono.

**Ricarica del dispositivo:** Inserire il cavo USB nella porta di ricarica (lato inferiore).

## \*Indicazioni per l'installazione del proiettore

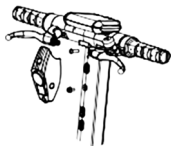

Proiettore



M5



Rondella

1. Inserire la vite M5 (senza rondella) nel foro inferiore del fanale, poi, inserire la rondella tra la vite e il piantone e serrarla quanto basta per evitare di danneggiare la plancia del fanale.



M6



2. Inserire la vite M6 nel foro superiore del fanale e serrarla.

## Passaggi:

- Prelevare il prodotto dalla confezione
- Aprire il cavalletto e controllare la stabilità del prodotto
- Aprire il piantone del manubrio e fissarlo chiudendo la leva del meccanismo di chiusura
- Collegare il cavo di alimentazione del display al cablaggio principale (se necessario)
- Collegare il fanale anteriore al cavo proveniente dal display a 2 pin (se necessario).
- Installare il manubrio sul piantone (non schiacciare i cavi)
- Serrare le viti sul piantone con la chiave in dotazione
- Effettuare la regolazione del meccanismo di chiusura del piantone
- Verifica la pressione delle gomme (vedi il lato dello pneumatico per conoscere il valore consigliato).

## Stabilità del piantone di sterzo.

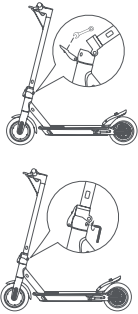
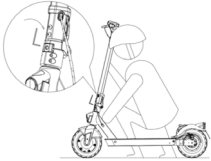
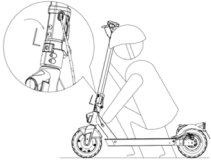
Modello	Immagine di riferimento	* Regolazione
<p>Pro-I Evo (Black and White edition)</p> <p>Pro-I Evo SR (Black and White Edition)</p> <p>Pro-I Evo AS</p> <p>Pro-I Evo Max SR</p>		<p>Regolazione del piantone manubrio:</p> <p>Se il piantone del manubrio risulta poco stabile dopo la chiusura, regolare la vite del meccanismo avvitando o svitando quanto basta per aumentare la stabilità del piantone di sterzo.</p>
<p>Pro-II Plus</p> <p>Pro-II Plus AS</p> <p>Pro-II Evo</p> <p>Pro-II Evo AS</p>		<p>Regolazione del piantone manubrio:</p> <p>Come mostrato in figura, se il piantone di sterzo trema durante la corsa, regolare la vite (se presente) con la chiave esagonale.</p>
<p>Pro-III</p> <p>Pro-III R</p>		<p>Regolare il manubrio:</p> <p>Come mostrato in figura, se l'asta del manubrio trema durante la corsa, regolare la vite con la chiave esagonale.</p>



**ATTENZIONE**

Assemblare correttamente il prodotto. Nel caso in cui, in occasione dell'assemblaggio, si rileva qualche difetto di fabbrica, dei passaggi non chiari o difficoltà nell'assemblaggio stesso o nelle regolazioni, non guidare il veicolo e contatta il tuo rivenditore o visita il sito [www.ducatiurbanemobility.it](http://www.ducatiurbanemobility.it) per ricevere assistenza tecnica.

Tenere lontano i bambini da parti plastiche (inclusi i materiali di imballo) e piccole parti che possono provocare soffocamenti.

### 3. Panoramica del prodotto

È vietato modificare o trasformare in alcun modo il prodotto o le sue parti, ciò potrebbe danneggiare l'efficienza, la struttura e provocare danni. Nell'ottica del continuo sviluppo tecnologico, la casa costruttrice si riserva di modificare il prodotto senza preavviso, senza che sia automaticamente aggiornato questo manuale.

Per informazioni e per consultare le revisioni di questo manuale visita il sito [www.ducatiurbanemobility.it](http://www.ducatiurbanemobility.it)

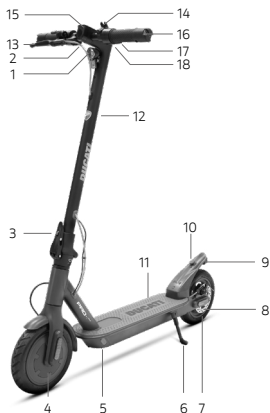

#### Pro-I Evo (Black and White edition)

#### Pro-I Evo SR (Black and White edition)

#### Pro-I Evo AS

1. Proiettore
2. Acceleratore
3. Meccanismo di ripiegamento
4. Ruota motrice
5. Porta di ricarica
6. Cavalletto
7. Ruota libera
8. Freno a disco
9. Fanale
10. Gancio di chiusura
11. Pedana
12. Piantone di sterzo
13. Leva del freno
14. Campanello
15. Display
16. Luci di direzione
17. Comando degli indicatori di direzione (se presente)
18. Leva del freno elettrico (solo Pro-I Evo SR)

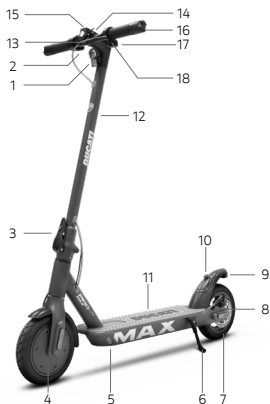

#### Pro-I Evo Max SR

1. Proiettore
2. Acceleratore
3. Meccanismo di ripiegamento
4. Ruota motrice
5. Porta di ricarica
6. Cavalletto
7. Ruota libera
8. Freno a disco
9. Fanale
10. Gancio di chiusura
11. Pedana
12. Piantone di sterzo
13. Leva del freno
14. Campanello
15. Display
16. Luci di direzione
17. Comando degli indicatori di direzione
18. Leva del freno elettrico

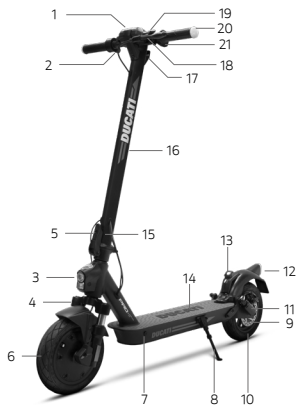

### Pro-II Plus / Pro-II Plus AS / Pro-II Evo

1. Display
2. Acceleratore
3. Proiettore
4. Forcella ammortizzata (Pro-II Evo)
5. Meccanismo di ripiegamento
6. Ruota motrice
7. Porta di ricarica
8. Cavalletto
9. Freno a disco
10. Ruota libera
11. Sospensione (Pro-II Evo)
12. Fanale
13. Clip di chiusura
14. Pedana
15. Anello di sicurezza (se presente)
16. Piantone di sterzo
17. Gancio di chiusura
18. Leva del freno
19. Campanello
20. Luci di direzione
21. Comando degli indicatori di direzione (se presente)

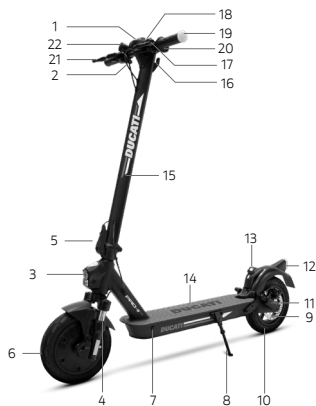

### Pro-II Evo AS

1. Display
2. Acceleratore
3. Proiettore
4. Forcella ammortizzata
5. Meccanismo di ripiegamento
6. Ruota motrice
7. Porta di ricarica
8. Cavalletto
9. Freno a disco
10. Ruota libera
11. Forcella ammortizzata
12. Fanale
13. Clip di chiusura
14. Pedana
15. Piantone di sterzo
16. Gancio di chiusura
17. Leva del freno
18. Campanello
19. Luci di direzione
20. Comando degli indicatori di direzione
21. Leva del freno
22. Avvisatore acustico elettronico (escluso DU-MO-220012)

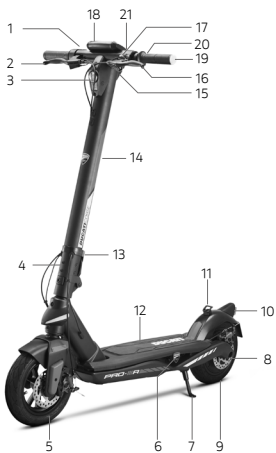

### Pro-III / Pro-III R

1. Acceleratore
2. Leva del freno
3. Proiettore
4. Meccanismo di ripiegamento
5. Ruota libera
6. Porta di ricarica
7. Cavalletto
8. Freno a disco
9. Ruota motrice
10. Fanale
11. Clip di chiusura
12. Pedana
13. Anello di sicurezza (se presente)
14. Piantone di sterzo
15. Clip di chiusura
16. Leva del freno
17. Campanello
18. Display
19. Luci di direzione
20. Comando degli indicatori di direzione (se presente)
21. Porta USB

## 4. Ricarica della batteria

### ATTENZIONE

Al primo utilizzo carica il prodotto al 100%. Accertarsi che il prodotto, il caricabatterie e la porta di ricarica siano asciutti.

#### Istruzioni:

- Aprire il cavalletto
- Spegner il prodotto

#### Ricarica della batteria

### ATTENZIONE

Caricare il dispositivo prima del primo utilizzo. Si consiglia anche di caricarlo dopo ogni uso e prima di riportarlo. È consigliabile non permettere che il veicolo si scarichi completamente per evitare che si danneggi la batteria.

La luce rossa presente sull'alimentatore diventerà verde quando l'operazione di caricamento sarà terminata.

Modello	Immagine di riferimento	Istruzioni
Pro-I Evo (Black and White edition) Pro-I EvoSR (Black and White edition) Pro-I Evo Max SR Pro-I Evo AS Pro-II Plus Pro-II Plus AS Pro-II Evo Pro-II Evo AS		<ol style="list-style-type: none"> <li>1. Rimuovere la copertura in gomma dalla presa di ricarica.</li> <li>2. Collegare il caricabatteria alla presa elettrica e successivamente alla porta di ricarica. Quando il prodotto è completamente carico, la luce sul caricabatteria passa da rosso (in ricarica) a verde (ricarica completata).</li> <li>3. Dopo la ricarica, scollegare il caricabatteria dal veicolo e reinserire la copertura in gomma. Staccare il caricabatteria dalla presa di corrente.</li> </ol> <p>Non accendere il monopattino mentre è in carica.</p>
Pro-III Pro-III R		<ol style="list-style-type: none"> <li>1. Spegner il monopattino elettrico e aprire il cavalletto.</li> <li>2. Ruotare il logo Ducati, aprire il coperchio impermeabile, poi, collegare il caricabatteria alla presa di rete, collegare il connettore alla porta di ricarica.</li> <li>3. Dopo la ricarica, scollegare il connettore dalla porta di ricarica, chiudere il coperchio impermeabile</li> </ol>

### ATTENZIONE

La luce rossa presente sull'alimentatore diventerà verde quando l'operazione di caricamento sarà terminata.

**ATTENZIONE**

Per ricaricare questo prodotto utilizzare SOLO il caricabatteria in dotazione.

Modello	Codice prodotto	Modello caricabatterie	Tensione di uscita	Tempo di ricarica
Pro-I Evo (Black and White edition) Pro-I Evo SR (Black and White edition)	DU-MO-210001 DU-MO-210004 DU-MO-210011 DU-MO-220004 DU-MO-220019 DU-MO-220023 DU-MO-220025	XHK-916-42015	42V – 1.5A	4 h
Pro-I Evo AS	DU-MO-230003	GJS150-4200150	42V – 1.5A	4 h
Pro-I Evo Max SR	DU-MO-220009 DU-MO-220002	FY-4202000	42V – 1.5A	5 h
Pro-II Plus Pro-II Plus AS	DU-MO-210005 DU-MO-210010 DU-MO-220008 DU-MO-220020 DU-MO-220026	CP4215 XVE063-4200150	42V – 1.5A	4 h
Pro-II Evo	DU-MO-210009 DU-MO-210012 DU-MO-220005	CP4215 XVE063-4200150	42V – 1.5A	7 h
Pro-II Evo AS	DU-MO-220012 DU-MO-220013 DU-MO-220022	CP4215	42V – 1.5A	7 h
Pro-III	MN-DUC-PRO3 DU-MO-210013 DU-MO-220006 DU-MO-220021 DU-MO-220024	CP4215 XVE063-4200150	42V – 1.5A	8 h
Pro-III R	DU-MO-220003 DU-MO-220016	CP546200	54.6V – 2A	6 h

L'utilizzo di un altro tipo di caricatore può danneggiare il prodotto o comportare altri potenziali rischi.

Non caricare mai il prodotto senza supervisione. Non accendere il prodotto durante la ricarica.

Dopo ogni utilizzo, ricaricare completamente la batteria per prolungarne la vita utile. Non ricaricare il prodotto immediatamente dopo l'uso. Lasciare che il prodotto si raffreddi per un'ora prima della ricarica.

Il prodotto non deve essere caricato per periodi prolungati. Il sovraccarico riduce la durata della batteria e comporta ulteriori rischi potenziali.

È consigliabile non permettere che il veicolo si scarichi completamente per evitare che si danneggi la batteria.

Il danno provocato da un'assenza di carica prolungata è irreversibile e non è coperto dalla garanzia limitata. Una volta avvenuto il danno, la batteria non può essere ricaricata (è vietato lo smontaggio della batteria da parte di personale non qualificato, in quanto ciò potrebbe provocare scosse elettriche, cortocircuiti o persino incidenti di sicurezza di notevole



entità). Se ci si assenta per un certo periodo, ad esempio per le vacanze, e si affida il dispositivo a terzi, lasciarlo nello stato di carica parziale (20-50% di carica), non completamente carico.

Effettuare regolarmente l'ispezione visiva del caricabatterie e dei cavi del caricabatterie. Se il cavo del caricabatterie ha danni evidenti non utilizzarlo per evitare ulteriori danni e/o rischi, si prega di contattarci per la sostituzione.

Il caricabatteria può essere utilizzato da bambini di età pari o superiore a 8 anni e da persone con ridotte capacità fisiche, sensoriali o mentali o prive di esperienza e conoscenza se sono state seguite o istruite sull'uso dell'apparecchio in modo sicuro e hanno compreso le pericoli coinvolti. I bambini non devono giocare con il caricabatteria. La pulizia e la manutenzione da parte dell'utente non devono essere effettuate da bambini senza supervisione.

#### **Avvertenze sulla batteria**

La batteria è composta da celle agli ioni di litio ed elementi chimici pericolosi per la salute e l'ambiente. Non utilizzare il prodotto se emette odori, sostanze o calore eccessivo. Non smaltire il prodotto o la batteria insieme ai rifiuti domestici. L'utente finale è responsabile dello smaltimento delle apparecchiature elettriche ed elettroniche e delle batterie in conformità con tutte le normative in vigore.

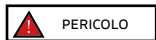

Evitare di utilizzare batterie usate, difettose e/o non originali, di altri modelli o marche.

Non lasciare la batteria vicino al fuoco o fonti di calore. Rischio di incendio ed esplosione.

Non aprire o smontare la batteria o colpire, lanciare, forare o attaccare oggetti alla batteria.

Non toccare eventuali sostanze fuoriuscite dalla batteria, poiché contiene sostanze pericolose. Non lasciare che bambini o animali tocchino la batteria.

Non sovraccaricare o mandare in cortocircuito la batteria. Rischio di incendio ed esplosione.

Non immergere o esporre la batteria all'acqua, sotto la pioggia o ad altre sostanze liquide. Non esporre la batteria sotto la luce diretta del sole, a calore o freddo eccessivi (ad esempio, non lasciare il prodotto o la batteria in un'auto sotto la luce solare diretta per un periodo di tempo prolungato), ad un ambiente contenente gas esplosivi o fiamme.

Non trasportare o conservare la batteria insieme a oggetti metallici come forcine, collane, ecc. Il contatto tra oggetti metallici e contatti della batteria può provocare cortocircuiti che portano a danni fisici o morte.

## 5. Informazioni dei comandi / Pannello di controllo

Modello

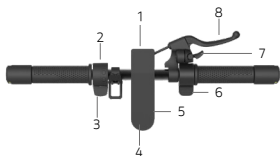

1. Proiettore
2. Comando degli indicatori di direzione (se presente)
3. Leva freno elettrico (se presente)
4. Pulsante multifunzione
5. Display
6. Acceleratore
7. Leva del campanello
8. Leva freno a disco

Pulsante multifunzione (4):

- Accensione e spegnimento: mantenere premuto per qualche secondo per accendere o spegnere il monopattino elettrico.
- Luci: premere una volta il pulsante per accendere o spegnere i fanali.
- Modalità di velocità: premere due volte il pulsante per selezionare la modalità di velocità.

Pro-I Evo  
(Black and  
White edition)

Pro-I Evo SR  
(Black and White  
Edition)

Pro-I Evo Max SR

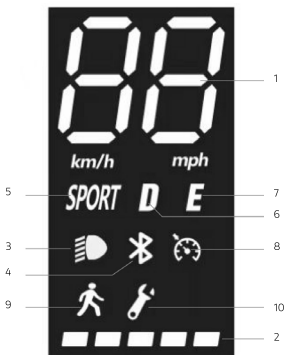

1. Tachimetro: visualizza la velocità attuale del monopattino.
2. Livello della batteria: indica il livello di carica residua.
3. Luci: spia delle luci
4. Bluetooth: spia del Bluetooth.
5. Modalità SPORT: il display mostrerà SPORT
6. Modalità COMFORT: il display mostrerà D
7. Modalità ECO: il display mostrerà E
8. Cruise Control: mantenimento della velocità. Si attiva dopo aver mantenuto la stessa velocità per qualche secondo.
9. Modalità pedone
10. Guasto: se accesa verificare una possibile soluzione consultando la tabella dei codici errore.

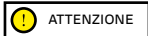

L'acceleratore entra in funzione una volta che la velocità di avanzamento supera i 3 km/h. Il Cruise control si disattiva alla prima pressione del freno o dell'acceleratore.

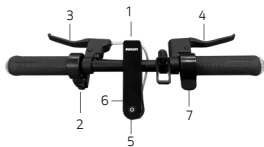

1. Proiettore
2. Gruppo comandi
3. Leva del freno
4. Leva del freno
5. Pulsante multifunzione
6. Display
7. Acceleratore

Pulsante multifunzione (4):

- Accensione e spegnimento: mantenere premuto per qualche secondo per accendere o spegnere il monopattino elettrico.
- Luci: premere una volta il pulsante per accendere o spegnere i fanali.
- Modalità di velocità: premere due volte il pulsante per selezionare la modalità di velocità.

Pro-I Evo AS

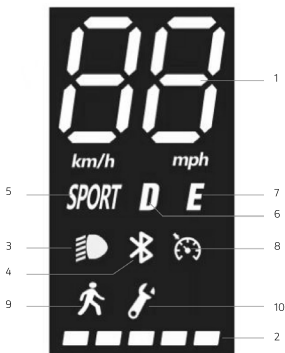

1. Tachimetro: visualizza la velocità attuale del monopattino.
2. Livello della batteria: indica il livello di carica residua.
3. Luci: spia delle luci
4. Bluetooth: spia del Bluetooth.
5. Modalità SPORT: il display mostrerà SPORT
6. Modalità COMFORT: il display mostrerà D
7. Modalità ECO: il display mostrerà E
8. Cruise Control: mantenimento della velocità. Si attiva dopo aver mantenuto la stessa velocità per qualche secondo.
9. Modalità pedone
10. Guasto: se accesa verificare una possibile soluzione consultando la tabella dei codici errore.



**ATTENZIONE**

L'acceleratore entra in funzione una volta che la velocità di avanzamento supera i 3 km/h. Il Cruise control si disattiva alla prima pressione del freno o dell'acceleratore.

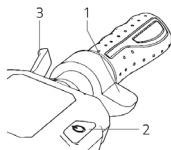

1. Acceleratore
2. Pulsante multifunzione
3. Leva del freno

Pulsante multifunzione (2):

- Accensione e spegnimento: mantenere premuto per qualche secondo per accendere o spegnere il monopattino elettrico.
- Luci: premere rapidamente per due volte per accendere o spegnere i fanali.
- Modalità di velocità: premere una volta il pulsante per selezionare la modalità di velocità.

Pro-II Plus

Pro-II Plus AS

Pro-II Evo

Pro-II Evo AS

Pro-III

Pro-III R



1. Tachimetro: visualizza la velocità attuale del monopattino.
2. Livello della batteria: indica il livello di carica residua.
3. ODO: distanza totale percorsa.
4. TRIP: distanza singola sessione.
5. Luci: spia delle luci.
6. Modalità SPORT: Il display mostrerà S+.
7. Modalità COMFORT: Il display mostrerà D.
8. Modalità ECO: Il display mostrerà ECO.
9. Cruise Control: mantenimento della velocità. Si attiva dopo aver mantenuto la stessa velocità per qualche secondo.
10. Bluetooth: spia del bluetooth
11. Modalità PEDONE





**ATTENZIONE**

L'acceleratore entra in funzione una volta che la velocità di avanzamento supera i 3 km/h. Il Cruise control si disattiva alla prima pressione del freno o dell'acceleratore.

Modello	Indicazioni su RF KEY
Pro-III Pro-III R	<p>All'accensione presenta un blocco motore integrato nel sistema ed è necessario, una volta acceso, sbloccarlo utilizzando una delle seguenti modalità*:</p> <p>RF KEY: Avvicinare la RF key (in dotazione) al display per attivare il monopattino elettrico.</p>  <p>Smartphone: Utilizzare l'applicazione Ducati Urban e-Mobility attraverso il tasto blocco/sblocco nel menu impostazioni.</p>

#### Indicatori di direzione (se presenti)

Modelli *	
Pro-I Evo (Black and White edition)  Pro-I Evo SR (Black and White edition)  Pro-I Evo AS  Pro-I Evo Max SR  Pro-II Plus  Pro-II Plus AS  Pro-II Evo  Pro-II Evo AS  Pro-III  Pro-III R	 <p>Sui modelli dove sono presenti, gli indicatori di direzione sono posizionati all'estremità del manubrio (lato destro e sinistro).</p> <p>Gli indicatori di direzione occorrono per segnalare tempestivamente qualsiasi cambiamento di direzione durante la guida.</p> <p><b>Azionamento:</b></p>  <div style="border: 1px solid black; padding: 5px; display: inline-block; margin-top: 10px;">  <b>ATTENZIONE</b> </div> <p>Prima di ogni utilizzo del prodotto, verificare il corretto funzionamento degli indicatori di direzione.</p>

## 6. Guida rapida

- Al primo utilizzo caricare il prodotto al 100%.
- Effettuare il controllo della pressione delle gomme (vedi il lato dello pneumatico per conoscere il valore consigliato). Nel caso in cui il prodotto non arrivi a fare almeno il 60% dei Km dichiarati o non raggiunga la velocità massima nei primi 3 mesi di utilizzo, è probabile che le ruote si siano nuovamente sgonfiate, bisognerà quindi ripristinare la pressione come indicato.
- Effettuare il controllo e la regolazione dei freni.
- Accendere il display.
- Posizionare il prodotto su una superficie piana.
- Tenere il manubrio saldamente con entrambe le mani. Salire sulla pedana con un piede e utilizzare l'altro per darsi una leggera spinta e accelerare.



### ATTENZIONE

**Funzione Zero Start:** l'acceleratore entra in funzione una volta che la velocità di avanzamento supera i 3 km/h.

Per motivi di sicurezza, il prodotto è inizialmente impostato per evitare la partenza da fermo.

- Quando si guida il prodotto, inclinare il corpo nella direzione di guida durante una svolta e ruotare lentamente il manubrio.
- Per fermare il prodotto, rilasciare l'acceleratore, premere la leva freno.
- Per scendere, fermare prima completamente il prodotto. Scendere dal prodotto in movimento può provocare lesioni.
- Prima di ogni utilizzo controllare i freni e la loro usura, controllare la pressione degli pneumatici (vedi il lato dello pneumatico per conoscere il valore consigliato), l'usura delle ruote, l'acceleratore e lo stato di carica della batteria.

### Regolazione leve dei freni

#### Leve dei freni

È possibile regolare la posizione della leva del freno qualora lo necessiti attraverso il punto A (vedi foto).

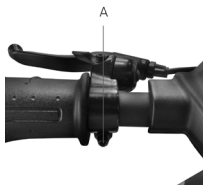

### Regolazione della pinza freno

Nel caso in cui il freno sia troppo tirato o troppo allentato, utilizzare la chiave esagonale per allentare il dado (A), poi regolare il cavo del freno, (accorciare il cavo del freno verso l'alto se è troppo stretto, se è troppo allentato, tirare il cavo del freno verso il basso) e poi, stringere di nuovo il dado (A). Se dovesse risultare troppo lento o troppo tirato anche dopo aver seguito il primo passaggio potrebbe essere necessario regolare la pastiglia del freno (fissa) che potete regolare attraverso la ruota dal lato opposto, utilizzare la chiave esagonale per allontanare/avvicinare la pastiglia (B) (vedi immagine).

Verifica il corretto allineamento tra la pinza freno e il disco. Utilizzare le viti C e D per regolare la posizione / allineamento sul disco se necessario.

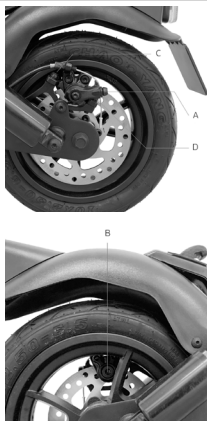

## 7. Piegare e trasportare

Assicurarsi che il monopattino elettrico sia spento. Tenere il piantone del manubrio con la mano, tirare la leva, ripiegare il piantone del manubrio verso la pedana e agganciare.

Modelli: Pro-I Evo, Pro-I Evo SR, Pro-I Evo AS, Pro-I Evo Max SR

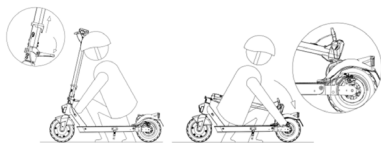

**Chiusura:** Spegner il monopattino elettrico, sbloccare il meccanismo di chiusura: premere il gancio rosso e tirare la leva verso l'esterno (vedi immagine), portare l'asta del manubrio verso l'interno e assicurarsi dell'effettivo bloccaggio.

**Apertura:** Sbloccare l'asta del manubrio dal parafango: premere sulla clip per sganciare il manubrio, alzare l'asta del manubrio fino a fine corsa e bloccarla spingendo la leva verso l'interno. Accendere il monopattino elettrico.

**Trasportare** sempre il monopattino tenendolo con una o entrambe le mani dall'asta del manubrio.

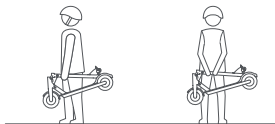

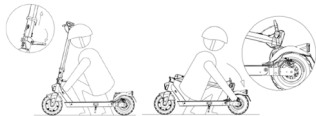

Assicurarsi che il monopattino elettrico sia spento. Dopo aver tenuto l'asta del manubrio con la mano, tirare la leva e allineare il gancio del manubrio al gancio situato sul parafrangente posteriore.



Dopo la ripiegatura, tenere l'asta del manubrio con una o entrambe le mani.

Dopo la ripiegatura, sollevare tenendo il piantone del manubrio con una o entrambe le mani.

**ATTENZIONE**

Assicurarsi di tenere saldamente il prodotto durante il trasporto. Se non si è sicuri di poter mantenere il peso del prodotto non continuare il trasporto con il prodotto sollevato. Il prodotto, se lasciato improvvisamente cadere può causare lesioni anche gravi, e danneggiarsi.

## 8. Autonomia e prestazioni

La massima autonomia e le prestazioni del veicolo dipendono da diverse variabili:

**Terreno:** la guida su pavimentazione liscia comporta autonomia e prestazioni maggiori rispetto alla guida su strade sconnesse e salite.

**Peso dell'utente:** maggiore è il peso, minori saranno l'autonomia e le prestazioni del veicolo.

**Temperatura:** la guida del monopattino in un ambiente molto freddo o caldo influenza l'autonomia e le prestazioni.

**Velocità e stile di guida:** la guida fluida e costante estende l'autonomia. Continue accelerazioni, decelerazioni e manovre riducono molto l'autonomia. La velocità più bassa prolunga l'autonomia.

**Manutenzione:** la ricarica tempestiva, la corretta manutenzione e il controllo regolare della pressione delle gomme (vedi valore di riferimento nella sezione 10) aumentano l'autonomia e garantiscono prestazioni costanti nel tempo.

Il livello di carica della batteria influisce sulle prestazioni, minore è il livello minori saranno le prestazioni di velocità, soprattutto in presenza di salite.



## 9. Conservazione, manutenzione e pulizia

Se sono presenti macchie sul corpo del prodotto, pulirle con un panno umido. Se le macchie persistono, applicarvi sopra del sapone neutro, spazzolarle con uno spazzolino, quindi pulire con un panno umido. Se sono presenti graffi sui componenti in plastica, utilizzare carta vetrata o altro materiale abrasivo per rimuoverli. Non pulire il prodotto con alcol, benzina, cherosene o altri solventi chimici corrosivi e volatili per evitare di danneggiarlo in modo grave. Non lavare il prodotto con getti di acqua ad alta pressione. Durante la pulizia accertarsi che il prodotto sia spento, il cavo di ricarica scollegato e il tappo in gomma chiuso in quanto un'infiltrazione d'acqua potrebbe provocare scosse elettriche o altri gravi problemi. Le infiltrazioni d'acqua nella batteria possono comportare danni ai circuiti interni, rischio di incendio o di esplosione. Se si ha il dubbio che ci sia un'infiltrazione d'acqua nella batteria, sospendere immediatamente l'utilizzo della batteria e restituirla al servizio di assistenza tecnica o presso il rivenditore per un controllo.

Quando il prodotto non viene utilizzato conservarlo al chiuso in un luogo secco e fresco. Non conservarlo all'aperto o all'interno dell'auto per un periodo di tempo prolungato. Luce del sole eccessiva, surriscaldamento e freddo eccessivo accelerano l'invecchiamento delle gomme e compromettono la vita utile sia del prodotto che della batteria. Non esporlo a pioggia o acqua, né immergerlo e lavarlo con acqua.

Controllare regolarmente il serraggio dei vari elementi imbullonati, in particolare gli assi delle ruote, il sistema di piega e trasporto, il sistema di sterzo, il sistema frenante, il buono stato del telaio, delle forcelle e delle sospensioni. I dadi e tutti gli altri fissaggi auto serranti possono perdere la loro efficienza, è quindi necessario controllare periodicamente e stringere questi componenti.

Come tutti i componenti meccanici, anche questo prodotto è soggetto ad usura e forti sollecitazioni. Materiali e componenti diversi possono reagire all'usura o alla fatica da sollecitazione in modi diversi. Se la vita utile di un componente venisse superata, potrebbe rompersi improvvisamente, causando lesioni al conduttore. Qualsiasi forma di crepa, graffio o cambiamento di colorazione in zone molto sollecitate indica che la vita del componente è stata raggiunta e deve essere sostituito.

Verificare lo stato di usura delle gomme: non vi devono essere tagli, screpolature, corpi estranei, rigonfiamenti anomali, mancanza di pezzi e altri danni. Per la pressione dei pneumatici fare riferimento al valore presente nella sezione 10 del presente manuale di istruzione.

Non tentare di smontare o riparare il prodotto per conto proprio. La sostituzione di tutti i componenti del monopattino va effettuata dal servizio di assistenza tecnica autorizzato, per saperne di più contatta il tuo rivenditore o visita il sito [www.ducatiurbanemobility.it](http://www.ducatiurbanemobility.it)

## 10. Configurazione app

Questo prodotto può essere abbinato all'app Ducati Urban e-Mobility. L'app permette il controllo del prodotto direttamente dal proprio smartphone.



Eseguire la scansione del QR CODE per scaricare e installare l'app. Se l'app non viene trovata si consiglia di cercarla sul proprio servizio app di riferimento.

Aprire l'app e seguire le istruzioni riportate sul tuo servizio app di riferimento.

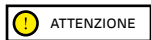

L'app potrebbe richiedere diverse autorizzazioni necessarie per l'utilizzo e la funzionalità dell'app stessa.

La versione dell'app potrebbe essere stata aggiornata sul tuo servizio app. Si consiglia di controllare costantemente gli aggiornamenti dell'app per usufruire di nuove funzionalità e di installare sempre l'ultima release dell'app sul proprio dispositivo.

Non utilizzare il proprio dispositivo durante la guida.

## 11. Scheda tecnica

Informazioni generiche			
	Pro-III		Pro-III R
Telaio	Lega di magnesio		Lega di magnesio
Sospensioni	-		-
Velocità	Cod. prodotto: MN-DUC-PRO3 DU-MO-220024 DU-MO-210013 DU-MO-220021  L1 = ≤ 6km/h L2 = ≤ 15km/h L3 = ≤ 20km/h L4 = ≤ 25km/h*	Cod. prodotto: DU-MO-220006  L1 = ≤ 6km/h L2 = ≤ 10km/h L3 = ≤ 15km/h L4 = ≤ 20km/h*	Cod. prodotto: DU-MO-220003 DU-MO-220016  L1 = ≤ 6km/h L2 = ≤ 15km/h L3 = ≤ 20km/h L4 = ≤ 25km/h*
Pendenza massima **	18%		22%
Freni	Freno a disco anteriore e posteriore		Freno a disco semi-idraulico anteriore e posteriore
Pneumatici	Misura 10" tubeless Pressione consigliata: 44 psi / 3 bar		Misura 10" tubeless Pressione consigliata: 44 psi / 3 bar
Carico massimo	100kg		100kg
Conducente	Controllare la normativa vigente nel proprio paese		
Temperatura di esercizio	-0°C / 45°C		-0°C / 45°C
Livello di protezione	IPX4: MN-DUC-PRO3 DU-MO-210013 DU-MO-220006 DU-MO-220024 IPX5: DU-MO-220021		IPX4: DU-MO-220003 IPX5: DU-MO-220016
Tempo di carica	Circa 8 ore		Circa 6 ore
Autonomia**	Fino a 50km		Fino a 40km
Sistema elettrico			
Potenza nominale Motore	0.35kW; 350W Brushless, 18.9Nm		0.50kW; 500W Brushless, 28Nm
Potenza massima Motore	0.515kW; 515W		0.80kW; 800W
Display	3.5" LED a colori con porta USB		3.5" LED a colori con porta USB
Batteria	36V 13Ah 468Wh		48V 10.4Ah 486Wh
Protezione bassa tensione	31V± 0.5V		36.4V ± 0.5V
Limite di corrente	18A		20A
Kers	No		No
Luci	LED anteriore e posteriore		LED anteriore e posteriore
Funzionalità	Bluetooth con app – NFC		Bluetooth con app – NFC
Misure			
Peso netto	17.5Kg		17.6Kg
Peso lordo	21Kg		21Kg

\* Rispettare sempre il codice della strada e le norme in materia vigenti nel paese di circolazione.

\*\* Soggetto a variazioni in base al peso del conducente, alle condizioni della strada e alla temperatura.

Informazioni generiche				
	Pro-II Evo		Pro-II Evo AS	
Telaio	Lega di magnesio		Lega di magnesio	
Sospensioni	Anteriore e posteriore		Anteriore e posteriore	
Velocità	Cod. prodotto: DU-MO-210009 DU-MO-210012	Cod. prodotto: DU-MO-220005	Cod. prodotto: DU-MO-220012 DU-MO-220022	Cod. prodotto: DU-MO-220013
	L1 = ≤ 6km/h	L1 = ≤ 6km/h	L1 = ≤ 6km/h	L1 = ≤ 6km/h
	L2 = ≤ 15km/h	L2 = ≤ 10km/h	L2 = ≤ 15km/h	L2 = ≤ 10km/h
	L3 = ≤ 20km/h	L3 = ≤ 15km/h	L3 = ≤ 20km/h	L3 = ≤ 15km/h
	L4 = ≤ 25km/h*	L4 = ≤ 20km/h*	L4 = ≤ 25km/h*	L4 = ≤ 20km/h*
Pendenza massima **	20%		20%	
Freni	Freno elettrico anteriore e a disco posteriore		Freno elettrico anteriore e a disco posteriore	
Pneumatici	Misura 10" tubeless Pressione consigliata: 44 psi / 3 bar		Misura 10" tubeless Pressione consigliata: 44 psi / 3 bar	
Carico massimo	100kg		100kg	
Conducente	Controllare la normativa vigente nel proprio paese			
Temperatura di esercizio	-0°C / 45°C		-0°C / 45°C	
Livello di protezione	IPX4		IPX4: DU-MO-220012 IPX5: DU-MO-220013 DU-MO-220022	
Tempo di carica	Circa 7 ore		Circa 7 ore	
Autonomia**	Fino a 40km		Fino a 40km	
<b>Sistema elettrico</b>				
Potenza nominale Motore	0.35kW; 350W Brushless, 18.9Nm		0.35kW; 350W Brushless, 18.9Nm	
Potenza massima Motore	0.515kW; 515W		0.515kW; 515W	
Display	3.5" LED a colori integrato		3.5" LED a colori integrato	
Batteria	36V 10Ah 360Wh		36V 10Ah 360Wh	
Protezione bassa tensione	27.5V ± 0.5V		27.5V ± 0.5V	
Limite di corrente	18A		18A	
Kers	Si		Si	
Luci	LED anteriore e posteriore		LED anteriore e posteriore	
Funzionalità	Bluetooth con app		Bluetooth con app	
<b>Misure</b>				
Peso netto	16.7Kg		16.7Kg	
Peso lordo	20.7Kg		20.7Kg	

\* Rispettare sempre il codice della strada e le norme in materia vigenti nel paese di circolazione.

\*\* Soggetto a variazioni in base al peso del conducente, alle condizioni della strada e alla temperatura.

Informazioni generiche				
	Pro-I Evo Max SR		Pro-II Plus	
Telaio	Lega di alluminio		Lega di magnesio	
Sospensioni	-		Posteriore	
Velocità	Cod. prodotto: DU-MO-220002	Cod. prodotto: DU-MO-220009	Cod. prodotto: DU-MO-210005 DU-MO-210010 DU-MO-220026	Cod. prodotto: DU-MO-220008
	L1 = ≤ 6km/h	L1 = ≤ 6km/h	L1 = ≤ 6km/h	L1 = ≤ 6km/h
	L2 = ≤ 15km/h	L2 = ≤ 10km/h	L2 = ≤ 15km/h	L2 = ≤ 10km/h
	L3 = ≤ 20km/h	L3 = ≤ 15km/h	L3 = ≤ 20km/h	L3 = ≤ 15km/h
	L4 = ≤ 25km/h*	L4 = ≤ 20km/h*	L4 = ≤ 25km/h*	L4 = ≤ 20km/h*
Pendenza massima **	18%		20%	
Freni	Freno elettrico anteriore e a disco posteriore		Freno elettrico anteriore e a disco posteriore	
Pneumatici	Misura 8.5" con camera d'aria Pressione consigliata 50 psi / 3.4 bar		Misura 10" tubeless Pressione consigliata: 44 psi / 3 bar	
Carico massimo	100kg		100kg	
Conducente	Controllare la normativa vigente nel proprio paese			
Temperatura di esercizio	-0°C / 45°C		-0°C / 45°C	
Livello di protezione	IP54: DU-MO-220002 IPX5: DU-MO-220009		IPX4: DU-MO-210005, DU-MO-210010, DU-MO-220008 IPX5: DU-MO-220026	
Tempo di carica	Circa 5 ore		Circa 4 ore	
Autonomia**	Fino a 35km		Fino a 25km	
<b>Sistema elettrico</b>				
Potenza nominale Motore	0.35kW; 350W Brushless, 17Nm		0.35kW; 350W Brushless, 18.9Nm	
Potenza massima Motore	0.48kW; 480W		0.515kW; 515W	
Display	LED a colori integrato		3.5" LED a colori integrato	
Batteria	36V 10Ah 360Wh		36V 7.5Ah 270Wh	
Protezione bassa tensione	27V ± 0.5V		31V ± 0.5V	
Limite di corrente	18A		18A	
Kers	Si		Si	
Luci	LED anteriore e posteriore		LED anteriore e posteriore	
Funzionalità	Bluetooth con app		Bluetooth con app	
<b>Misure</b>				
Peso netto	13.28Kg		15.5Kg	
Peso lordo	15.28Kg		18.9Kg	

\* Rispettare sempre il codice della strada e le norme in materia vigenti nel paese di circolazione.

\*\* Soggetto a variazioni in base al peso del conducente, alle condizioni della strada e alla temperatura.

<b>Informazioni generiche</b>	
	<b>Pro-II Plus AS</b>
Telaio	Lega di magnesio
Sospensioni	Posteriore
Velocità	Cod. prodotto: DU-MO-220020  L1 = ≤ 6km/h L2 = ≤ 15km/h L3 = ≤ 20km/h L4 = ≤ 25km/h*
Pendenza massima **	20%
Freni	Freno elettrico anteriore e a disco posteriore
Pneumatici	Misura 10" tubeless Pressione consigliata: 44 psi / 3 bar
Carico massimo	100kg
Conducente	Controllare la normativa vigente nel proprio paese
Temperatura di esercizio	-0°C / 45°C
Livello di protezione	IPX5
Tempo di carica	Circa 4 ore
Autonomia**	Fino a 25km
<b>Sistema elettrico</b>	
Potenza nominale Motore	0.35kW; 350W Brushless, 18.9Nm
Potenza massima Motore	0.515kW; 515W
Display	3.5" LED a colori integrato
Batteria	36V 7.5Ah 270Wh
Protezione bassa tensione	31V ± 0.5V
Limite di corrente	18A
Kers	Si
Luci	LED anteriore e posteriore
Funzionalità	Bluetooth con app
<b>Misure</b>	
Peso netto	15.5Kg
Peso lordo	18.9Kg

\* Rispettare sempre il codice della strada e le norme in materia vigenti nel paese di circolazione.

\*\* Soggetto a variazioni in base al peso del conducente, alle condizioni della strada e alla temperatura.

Informazioni generiche			
	Pro-I Evo	Pro-I Evo SR	
Telaio	Legia di alluminio	Legia di alluminio	
Sospensioni	-	-	
Velocità	Cod. prodotto: DU-MO-210001 DU-MO-210004 DU-MO-210011  L1 = ≤ 6km/h L2 = ≤ 15km/h L3 = ≤ 20km/h L4 = ≤ 25km/h*	Cod. prodotto: DU-MO-220004  L1 = ≤ 6km/h L2 = ≤ 10km/h L3 = ≤ 15km/h L4 = ≤ 20km/h*	Cod. prodotto: DU-MO-220019 DU-MO-220023 DU-MO-220025  L1 = ≤ 6km/h L2 = ≤ 15km/h L3 = ≤ 20km/h L4 = ≤ 25km/h*
Pendenza massima **	15%	15%	
Freni	Freno elettrico anteriore e a disco posteriore	Freno elettrico anteriore e a disco posteriore	
Pneumatici	Misura 8.5" con camera d'aria Pressione consigliata 50 psi / 3.4 bar	Misura 8.5" con camera d'aria Pressione consigliata 50 psi / 3.4 bar	
Carico massimo	100kg	100kg	
Conducente	Controllare la normativa vigente nel proprio paese		
Temperatura di esercizio	-0°C / 45°C	-0°C / 45°C	
Livello di protezione	IP54: DU-MO-220004 IPX5: DU-MO-210001 DU-MO-210004 DU-MO-210011	IPX5	
Tempo di carica	Circa 4 ore	Circa 4 ore	
Autonomia**	Fino a 25km	Fino a 25km	
<b>Sistema elettrico</b>			
Potenza nominale Motore	0.35kW; 350W Brushless, 15Nm	0.35kW; 350W Brushless, 15Nm	
Potenza massima Motore	0.5kW; 500W	0.5kW; 500W	
Display	LED a colori integrato	LED a colori integrato	
Batteria	36V 7.8Ah 280Wh	36V 7.8Ah 280Wh	
Protezione bassa tensione	31V ± 0.5V	31V ± 0.5V	
Limite di corrente	15A	15A	
Kers	Si	Si	
Luci	LED anteriore e posteriore	LED anteriore e posteriore	
Funzionalità	Bluetooth con app	Bluetooth con app	
<b>Misure</b>			
Peso netto	12Kg	12Kg	
Peso lordo	14.4Kg	14.4Kg	

\* Rispettare sempre il codice della strada e le norme in materia vigenti nel paese di circolazione.

\*\* Soggetto a variazioni in base al peso del conducente, alle condizioni della strada e alla temperatura.

<b>Informazioni generiche</b>	
	<b>Pro-I Evo AS</b>
Telaio	Alluminio
Sospensioni	-
Velocità	Cod. prodotto: DU-MO-230003  L1 = ≤ 6km/h L2 = ≤ 15km/h L3 = ≤ 20km/h L4 = ≤ 25km/h*
Pendenza massima **	15%
Freni	Freno elettrico anteriore e a disco posteriore
Pneumatici	Misura 8.5" con camera d'aria Pressione consigliata 50 psi / 3.4 bar
Carico massimo	100kg
Conducente	Controllare la normativa vigente nel proprio paese
Temperatura di esercizio	-5°C / +50°C
Livello di protezione	IPX5
Tempo di carica	Circa 5 ore
Autonomia**	Fino a 30km
<b>Sistema elettrico</b>	
Potenza nominale Motore	0.35kW; 350W Brushless, 15Nm
Potenza massima Motore	0.499kW; 499W
Display	LED a colori integrato
Batteria	36V 7.8Ah 280Wh
Protezione bassa tensione	30V ± 0.5V
Limite di corrente	17A ± 1A
Kers	Si
Luci	LED anteriore e posteriore
Funzionalità	Bluetooth con app
<b>Misure</b>	
Peso netto	12Kg
Peso lordo	14Kg

\* Rispettare sempre il codice della strada e le norme in materia vigenti nel paese di circolazione.

\*\* Soggetto a variazioni in base al peso del conducente, alle condizioni della strada e alla temperatura.



## 12. Risoluzione dei problemi

Errore	Causa	Soluzione
Il motore non funziona	Problema elettrico, presenza di codice errore	Richiedere assistenza tecnica
La ruota motrice non gira	Problema ai freni Il motore è bloccato	Regolare i freni, se il problema persiste richiedere assistenza tecnica Verificare il corretto serraggio della ruota, verificare che la ruota gira senza accendere il veicolo. Se il problema persiste richiedere assistenza tecnica
Il motore si spegne mentre è in funzione	Surriscaldamento del motore Presenza di codice errore	Fermare il veicolo e attendere che si raffreddi Richiedere assistenza tecnica
Dopo averlo caricato, il prodotto non si accende o si spegne dopo pochi km.	Batteria danneggiata	Richiedere assistenza tecnica
La batteria non si carica o il prodotto non si accende	Problemi di connessione La batteria non è collegata (modelli con batteria rimovibile) La batteria è scarica Batteria danneggiata Problemi al caricabatterie	Richiedere assistenza tecnica Verificare se il connettore di alimentazione è collegato. Caricare la batteria al 100% Richiedere assistenza tecnica Sostituire il caricabatterie

Pro-I Evo, Pro-I Evo SR, Pro-I Evo Max SR	
Codice errore	Indicazioni
E.1	Malf funzionamento motore
E.2	Guasto MOS o guasto per cortocircuito della fase del motore
E.3	Malf funzionamento del freno
E.4	Malf funzionamento leva acceleratore
E.5	Protezione bassa tensione
E.6	Errore nella comunicazione tra la strumentazione e il sistema di controllo
E.7	Protezione alta tensione
E.9	Guasto causato dal bloccaggio del rotore a seguito di una forza esterna

Pro-II Plus, Pro-II Plus AS, Pro-II Evo, Pro-II Evo AS, Pro-III, Pro-III R	
Codice Errore	Indicazioni
E01	Protezione sovracorrente
E02	Protezione bassa tensione
E03	Protezione alta tensione
E04	Protezione ruota motore
E05	Malf funzionamento MOS (up) della centralina
E06	Malf funzionamento MOS (down) della centralina
E07	Malf funzionamento generico della centralina
E08	Protezione surriscaldamento
E09	Malf funzionamento leva acceleratore
E11	Malf funzionamento dei fanali
E12	Errore segnale centralina
E13	Malf funzionamento pulsante accensione / spegnimento

Pro-I Evo AS		
Codice Errore	Problema	Indicazione
E10	Errore di comunicazione display	Indica una possibile interruzione della comunicazione tra il display del monopattino elettrico e la centralina, causando la perdita di informazioni. Controllare la connessione tra il display e la centralina, oppure richiedere assistenza tecnica.
E11	Errore sensore corrente motore	Indica un'anomalia nel sensore di corrente del motore del monopattino elettrico. Verificare il cablaggio del motore, oppure richiedere assistenza tecnica.
E14	Errore sensore acceleratore	Indica un'anomalia nel sensore di accelerazione del monopattino elettrico. Verificare il sensore e i cablaggi, oppure richiedere assistenza tecnica.
E15	Errore sensore freni	Indica un'anomalia nel sensore dei freni del monopattino elettrico. Verificare il sensore e i cablaggi, oppure richiedere assistenza tecnica.
E16	Errore sensore motore	Se l'errore si presenta all'avvio, controlla che il cablaggio dell'hall del motore sia normale. Se si verifica durante la frenata, controlla e sostituisci il motore o il controller per risolvere il problema, oppure richiedere assistenza tecnica.
E21	Errore comunicazione BMS	Richiedere assistenza tecnica.
E50	Errore linea principale alta tensione	Se l'errore si presenta all'avvio, controlla se la tensione della batteria è normale. Se si verifica durante la guida, sarà necessario sostituire la batteria o il controller per risolvere il problema, o richiedere assistenza tecnica.
E55	Errore alta temperatura centralina	Se la temperatura del controller è troppo alta, spegni il veicolo e lascialo raffreddare prima di riavviarlo. Se l'errore si presenta all'avvio, sarà necessario sostituire il controller per risolvere il problema.

## 13. Responsabilità e termini generali di garanzia

Il conducente si assume tutti i rischi relativi al mancato utilizzo di un casco e di altri dispositivi di protezione.

Il conducente ha l'obbligo di rispettare le normative locali vigenti in relazione:

1. all'età minima consentita per il conducente,
2. alle restrizioni sulla tipologia dei conducenti che possono utilizzare il prodotto
3. a tutti gli altri aspetti normativi

Il conducente ha altresì l'obbligo di mantenere pulito ed in perfetto stato di efficienza e di manutenzione il prodotto, di eseguire diligentemente i controlli di sicurezza di sua competenza come descritti nelle sezioni precedenti, di non manomettere il prodotto in nessun modo e di conservare tutta la documentazione relativa alla manutenzione.

L'azienda non risponde dei danni causati e non è in alcun modo responsabile dei danni provocati a cose o persone nelle fattispecie in cui:

- il prodotto venga utilizzato in modo improprio o non conforme a quanto riportato nel manuale di istruzioni;
  - il prodotto, in seguito all'acquisto, venga alterato o manomesso in tutti o in alcuni dei suoi componenti.
- In caso di malfunzionamento del prodotto per cause non imputabili a comportamenti scorretti del conducente e nel caso in cui si voglia consultare i termini generali di garanzia si prega di contattare il proprio rivenditore o di visitare il sito [www.ducatiurbanemobility.it](http://www.ducatiurbanemobility.it)

Sono sempre esclusi dal campo di applicazione della Garanzia Legale dei Prodotti eventuali guasti o malfunzionamenti causati da fatti accidentali e/o ascrivibili a responsabilità dell'Acquirente ovvero da un uso del Prodotto non conforme alla sua destinazione d'uso e/o a quanto previsto nella documentazione tecnica allegata al Prodotto, ovvero dovuti a mancata regolazione delle parti meccaniche, naturale usura dei materiali logorabili o causati da errori di assemblaggio, carenza di manutenzione e/o da utilizzo dello stesso non conforme alle istruzioni.

Sono, per esempio, da considerarsi esclusi dalla Garanzia Legale relativa ai Prodotti:

- i danni causati da urti, cadute accidentali o collisioni, forature;
- i danni causati da utilizzo, esposizione o rimessaggio in ambiente non adeguato (es: presenza di pioggia e/o fango, esposizione all'umidità o fonte di calore eccessiva, contatto con la sabbia o con altre sostanze)
- i danni causati da mancata regolazione per messa in strada e/o manutenzione di parti meccaniche, freni a disco meccanico, manubrio, pneumatici ecc.; l'errata installazione e/o l'errato assemblaggio di parti e/o componenti
- la naturale usura dei materiali logorabili: freno a disco meccanico (es: pastiglie, pinze, disco, cavi), pneumatici, pedane, guarnizioni, cuscinetti, luci led e lampadine, cavalletto, manopole, parafanghi, parti in gomma (pedana), cablaggi dei connettori dei cavi, mascherine e adesivi, ecc.;
- la manutenzione impropria e/o l'uso improprio della batteria del Prodotto;
- la manomissione e/o la forzatura di parti del Prodotto;
- la manutenzione o la modificazione scorretta o non adeguata del Prodotto;
- l'utilizzo improprio del Prodotto (es: carico eccedente, uso in competizioni e/o per attività commerciali di affitto o noleggio);
- manutenzioni, riparazioni e/o interventi tecnici sul Prodotto effettuati da soggetti terzi non autorizzati;
- danni ai Prodotti derivanti dal trasporto, ove effettuato a cura dell'Acquirente;
- danni e/o difetti derivanti dall'uso di parti di ricambio non originali.

Invitiamo a consultare la versione più aggiornata dei termini di garanzia disponibile al sito:

[www.ducatiurbanemobility.it/manuali/](http://www.ducatiurbanemobility.it/manuali/)



### **Trattamento del dispositivo elettrico o elettronico a fine vita (applicabile in tutti i paesi dell'unione europea ed in altri sistemi europei con sistema di raccolta differenziata)**

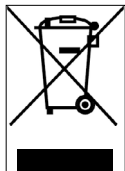

Questo simbolo sul prodotto o sulla confezione indica che il prodotto non deve essere considerato come un normale rifiuto domestico, ma deve invece essere consegnato ad un punto di raccolta appropriato per il riciclo di apparecchi elettrici ed elettronici (RAEE).

Assicurandovi che questo prodotto sia smaltito correttamente, voi contribuirete a prevenire potenziali conseguenze negative per l'ambiente e per la salute che potrebbero altrimenti essere causate dal suo smaltimento inadeguato. Il riciclaggio dei materiali aiuta a conservare le risorse naturali.

Per informazioni più dettagliate circa il riciclo e lo smaltimento di questo prodotto potete contattare il servizio locale di smaltimento rifiuti oppure il punto vendita dove lo avete acquistato.

In ogni caso occorre effettuare lo smaltimento secondo la normativa vigente nel Paese d'acquisto.

In particolare, i consumatori hanno l'obbligo di non smaltire i RAEE come rifiuti urbani, ma devono partecipare alla raccolta differenziata di questa tipologia di rifiuti attraverso due modalità di consegna:

- Presso i Centri di Raccolta comunali (anche dette Eco-piazze, isole ecologiche), direttamente o tramite i servizi di raccolta delle municipalizzate, ove questi siano disponibili;
- Presso i punti di vendita di nuove apparecchiature elettriche ed elettroniche.

Qui si possono consegnare gratuitamente i RAEE di piccolissime dimensioni (con il lato più lungo inferiore a 25 cm), mentre quelli di dimensioni maggiori possono essere conferiti in modalità 1 contro 1, ovvero consegnando il vecchio prodotto nel momento in cui se ne acquista uno nuovo di pari funzioni.

Inoltre la modalità 1 contro 1 è sempre garantita durante l'atto di acquisto da parte del consumatore di una nuova AEE, indipendentemente dalla dimensione del RAEE.

In caso di smaltimento abusivo di apparecchiature elettriche o elettroniche potrebbero essere applicate le sanzioni previste dalla normativa vigente in materia di tutela ambientale (normativa italiana, è necessario verificare le normative in essere nel paese di utilizzo/smaltimento del mezzo).

Qualora i RAEE contengano pile o accumulatori, questi devono essere rimossi e soggetti ad una specifica raccolta differenziata.



### **Trattamento delle batterie esauste (applicabile in tutti i paesi dell'unione europea ed in altri sistemi europei con sistema di raccolta differenziata)**

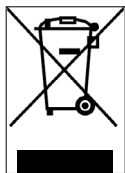

Questo simbolo sul prodotto o sulla confezione indica che la batteria non deve essere considerata un normale rifiuto domestico. Su alcuni tipi di batterie questo simbolo potrebbe essere utilizzato in combinazione con un simbolo chimico.

I simboli chimici del Mercurio (Hg) o del Piombo (Pb) sono aggiunti se la batteria contiene più dello 0,0005% di mercurio o dello 0,004% di piombo.

Assicurandovi che le pile-batterie siano smaltite correttamente, voi contribuirete a prevenire potenziali conseguenze negative per l'ambiente e per la salute che potrebbero altrimenti essere causate dal loro smaltimento inadeguato. Il riciclaggio dei materiali aiuta a conservare le risorse naturali. In caso di prodotti che, per motivi di sicurezza, prestazione o protezione dei dati richiedano un collegamento fisso ad una pila/batteria interna, la stessa dovrà essere sostituita solo da personale di assistenza qualificato.

Consegnare il prodotto a fine vita a punti di raccolta idonei allo smaltimento di apparecchiature elettriche ed elettroniche: questo assicura che anche la pila al suo interno venga trattata correttamente.

Per informazioni più dettagliate circa lo smaltimento della pila-batteria esausta o del prodotto, potete contattare il servizio locale di smaltimento rifiuti oppure il punto vendita dove lo avete acquistato.

In ogni caso occorre effettuare lo smaltimento secondo la normativa vigente nel Paese d'acquisto.

Este manual es válido para los siguientes monopatines eléctricos:

**Pro-I Evo (Black Edition / White Edition), Pro-I Evo AS,  
Pro-I Evo SR (Black Edition/White Edition), Pro-I Evo Max SR,  
Pro-II Plus, Pro-II Plus AS, Pro-II Evo, Pro-II Evo AS, Pro-III, Pro-III R**

## Manual del usuario

DU-MO-000001 rev. 3

Traducción de las instrucciones originales

Gracias por elegir este producto.

Para obtener información, soporte técnico, asistencia y para consultar las condiciones generales de garantía, póngase en contacto con su distribuidor o visite el sitio [www.ducatiurbanemobility.com](http://www.ducatiurbanemobility.com)

## Índice

1. Instrucciones de seguridad
2. Contenido del embalaje y ensamblaje
3. Panorámica del producto
4. Recarga y activación de la batería
5. Información sobre los mandos / Panel de control
6. Guía rápida
7. Plegar y transportar
8. Autonomía y rendimientos
9. Conservación, mantenimiento y limpieza
10. Configuración de la app
11. Ficha técnica
12. Solución de los problemas
13. Responsabilidad y términos generales de garantía

# 1. Instrucciones de seguridad

**¡IMPORTANTE!** Lea y siga atentamente las siguientes instrucciones antes de utilizar el producto. Conserve este manual para futuras consultas o para nuevos usuarios.

Tómese el tiempo necesario para aprender los conceptos básicos para evitar cualquier accidente grave que pueda ocurrir en los primeros meses. Póngase en contacto con su distribuidor para obtener ayuda adecuada sobre la forma correcta de utilizar el producto o para que le dirijan a una organización de formación adecuada.

La empresa declina toda responsabilidad directa o indirecta derivada del uso activo del producto, del incumplimiento tanto de las normas de tráfico como de las instrucciones de este manual, de accidentes y litigios causados por el incumplimiento de normativa y acciones ilegales.

Este producto está destinado a ser utilizado con fines recreativos, para ser utilizado por una sola persona y no para el transporte de pasajeros, por lo que no puede ser utilizado por más de una persona al mismo tiempo.

No cambie el propósito de uso de ninguna manera, este producto no es adecuado para acrobacias, competiciones, transporte de objetos, remolque de otros vehículos o apéndices.

El scooter eléctrico debe utilizarse con precaución, respetando siempre las normas impuestas por el Código de Circulación del país en el que se utilice, con el fin de evitar peligros y tener el máximo cuidado con usted mismo y con los demás.

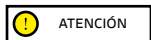

**ATENCIÓN**

Requisitos indicativos del diseño del vehículo:

Modelo de Monopatín	Pro-I Evo Black and White edition	Pro-I Evo SR Black and White edition	Pro-I Evo Max SR	Pro-I Evo AS	Pro-II Plus
Código del producto sin flechas	DU-MO-210001 DU-MO-210004	-	-	-	DU-MO-210005
Código del producto con flechas incluidas	DU-MO-210011 DU-MO-220004	-	-	-	DU-MO-210010 DU-MO-220008
Código producto con dos mandos de freno	-	DU-MO-220019 DU-MO-220023 DU-MO-220025	DU-MO-220009 DU-MO-220002	DU-MO-230003	DU-MO-220026
Peso MÍN. (Kg)	30	30	30	30	30
Peso MÁX. (Kg)	100	100	100	100	100
Edad MÍN. *	14	14	14	14	14
Edad MÁX. *	65	65	65	65	65
Altura (cm) MÍN	120	120	120	120	120
Altura (cm) MÁX	200	200	200	200	200

Modelo de Monopatín	Pro-II Plus AS	Pro-II Evo	Pro-II Evo AS	Pro-III	Pro-III R
Código del producto sin flechas	-	DU-MO-210009	-	-	-
Código del producto con flechas incluidas	-	DU-MO-210012 DU-MO-220005	-	-	-
Código producto con dos mandos de freno	DU-MO-220020	-	DU-MO-220012 DU-MO-220013 DU-MO-220022	MN-DUC-PRO3 DU-MO-210013 DU-MO-220006 DU-MO-220021 DU-MO-220024	DU-MO-220003 DU-MO-220016
Peso MÍN. (Kg)	30	30	30	30	30
Peso MÁX. (Kg)	100	100	100	100	100
Edad MÍN. *	14	14	14	14	14
Edad MÁX. *	65	65	65	65	65
Altura (cm) MÍN	120	120	120	120	120
Altura (cm) MÁX	200	200	200	200	200

\* Antes de utilizar el producto, verificar y seguir las normativas locales vigentes en relación a la edad mínima permitida para el conductor.

El nivel de presión acústica (ruido) de emisión ponderado A al oído del conductor es inferior a 70 dB(A).

#### Forma gráfica de las advertencias de seguridad

Para identificar los mensajes de seguridad en el presente manual, se utilizarán los siguientes símbolos gráficos de señalización. Éstos tienen la función de llamar la atención del lector / usuario en aras de un uso correcto y seguro del producto.

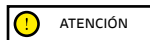

**ATENCIÓN**

#### Prestar atención

Destaca las reglas para respetar para evitar los daños al producto y/o impedir la verificación de situaciones peligrosas.

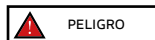

**PELIGRO**

#### Riesgos residuales

Evidencia la presencia de peligros que causan riesgos residuales a los cuales el usuario debe prestar atención para evitar lesiones o daños materiales.

#### Advertencias generales



**ATENCIÓN**

Es importante tener presente que, cuando se está en un lugar público o en la calle, aun siguiendo este manual al pie de la letra, no se está inmune a lesiones causadas por infracciones o acciones inapropiadas realizadas frente a otros vehículos, obstáculos o personas. El mal uso del producto o el incumplimiento de las instrucciones de este manual pueden provocar daños serios.

Este producto es un vehículo eléctrico. Mientras más velocidad se conduce, más se extiende el espacio de frenado. El frenado de emergencia en calles resbaladizas, mojadas o congeladas puede hacer derrapar las ruedas y hacer perder el equilibrio. Es necesario mantener una velocidad adecuada y una distancia de seguridad de otros vehículos y peatones. Prestar mayor atención cuando se conduce en calles desconocidas. No abrir el caballete cuando se utiliza el producto por riesgo a daños personales y del producto graves.

**ATENCIÓN**

¡En calzadas mojadas, la distancia de frenado aumenta y la adherencia disminuye considerablemente en comparación con calzadas secas!

¡Conducir con más cuidado, respetar las distancias!

Para la propia seguridad, usar siempre casco, rodilleras y coderas para protegerse de eventuales caídas y lesiones mientras se conduce el producto. Cuando se presta el producto, hacer usar los accesorios de seguridad al conductor y explicar cómo utilizar el vehículo. Para evitar lesiones, no prestar el producto a personas que no saben cómo utilizarlo. Portar siempre calzado antes de utilizar el producto.

Los niños no deben jugar con el monopatín ni con sus piezas, ni deben permitírseles intervenciones de limpieza o de mantenimiento.

Cuando se conduce el producto, prestar atención de no asustar a niños y peatones. Cuando pases por detrás de ellos, avísalos utilizando el timbre y ralentiza avanzando a velocidad mínima 6km/h.

**ATENCIÓN****Información sobre frecuencias:**

La banda de frecuencia de funcionamiento del dispositivo Bluetooth® está comprendida entre 2,4000 GHz y 2,4835 GHz.

La potencia máxima de radiofrecuencia transmitida en las bandas de frecuencia es de 100 mW.

**Instrucciones y advertencias sobre el comportamiento en la conducción**

Condiciones	Uso apropiado/previsto	Utilización incorrecta
Conductores	Uno	Más personas, con niños o animales
Equipamiento de seguridad	Casco, rodilleras, coderas, chaleco reflectante	Ningún equipamiento
Control antes de la conducción	Antes de cada uso controlar los frenos y su desgaste, controlar la presión de los neumáticos (ver el lado del neumático para conocer el valor recomendado), el desgaste de las ruedas, el acelerador, los intermitentes, las luces y el estado de carga de la batería.  Si se detectan ruidos insólitos o alguna anomalía, no utilizar el producto y contactar con el propio revendedor o con el Servicio de Asistencia Técnica autorizado	Jamás controlar el producto antes de la conducción  Utilizar el producto en presencia de sonidos y anomalías
Caminar impulsando el producto	No acelerar  Impulsar caminando en los cruces peatonales  En áreas peatonales si no se dispone de modalidad peatón (6 km/h)  En áreas superpobladas	Presionar el acelerador  Conducir el vehículo en los cruces peatonales  Conducir el vehículo en áreas peatonales si no se dispone de modalidad peatón (6 km/h)  Conducir el vehículo en áreas superpobladas
Desde cero	La persona que conduce este producto debe poder apoyar fácilmente ambos pies sobre la tierra sujetando el manillar a una altura correcta	No ser capaz de mantener parado y en equilibrio el producto.  Sentarse sobre el producto en marcha o detenido



Condiciones	Uso apropiado/previsto	Utilización incorrecta
Conducción en condiciones normales	Ningún objeto colgado en el manillar	Objetos colgados al manillar causan inestabilidad y pueden ser un obstáculo durante las maniobras
	Conducción con ambas manos en el manillar. No utilizar dispositivos como teléfonos, smartwatch, lectores musicales, auriculares	Conducción con una sola mano o sin manos Utilizar dispositivos como teléfonos, smartwatch, lectores musicales, auriculares
	Conducción con ambos pies sobre la plataforma en modo cómodo y seguro	Conducción con uno o dos pies fuera de la plataforma Está prohibido colocar y concentrar el peso sobre el parachoques trasero.
	Conducción con casco y equipamiento de protección	Conducción sin casco y equipamiento de protección
Conducción en condiciones normales	Conducción en carreteras fácilmente accesibles, lisas y compactas, evitar áreas de tráfico intenso o áreas superpobladas: ej. pista para bicicletas, superficies con pavimentación lisa  Respetar las normativas locales vigentes y el código de la calle	Conducción en autopista, calles de largo recorrido Conducción en calles transitadas Conducción en veredas Conducción en áreas superpobladas Conducción en calles con muchos baches Conducción en proximidad a: barrancos, acantilados, puertos, mares, lagos y ríos Incumplimiento de las normativas vigentes y del código de la calle
	Mirar siempre hacia adelante y prestar atención a todos los obstáculos, vehículos y peatones circundantes	Distraerse mientras se conduce
	Cambiar dirección asegurándose de ser visto moderando la velocidad  En todo caso anticipar la trayectoria y moderar la velocidad respetando el código de la calle y los más vulnerables  Utilizar siempre los indicadores de dirección si están previstos en el producto	Cambiar dirección bruscamente y a alta velocidad sin asegurarse de ser visto  Frenar y girar al mismo tiempo desestabiliza el vehículo  No utilizar los indicadores de dirección
	Ralentizar en presencia de peatones  Utilizar la modalidad peatón en zonas peatonales (6 Km/h)  Advertir la propia presencia utilizando la campanilla	Acelerar o mantener constante la velocidad en presencia de peatones Conducir sin utilizar la modalidad peatón en zonas peatonales (6 Km/h) No advertir la propia presencia utilizando la campanilla
	Conducción a velocidad moderada	Conducción a alta velocidad
Condiciones de tránsito irregulares: badenes artificiales/peldaños/calzada con baches	Flexionar ligeramente las rodillas para una mejor absorción de los impactos cuando se atraviesa una superficie irregular.	Acelerar en badenes o cunetas, bajar por los peldaños, saltar obstáculos, subir a las veredas, conducir de forma rígida.

Condiciones	Uso apropiado/previsto	Utilización incorrecta
Comportamiento: en curva, en bajada, en presencia de obstáculos, vehículos y peatones cercanos	Mantener la distancia de seguridad  Dejar de acelerar/Frenar y ralentizar  Conducción a velocidad moderada y frenar de forma segura  Prestar atención a las puertas y a otros obstáculos en altura	No respetar la distancia de seguridad  Acelerar  Conducción a alta velocidad, frenar de forma repentina  Pasar sobre obstáculos en altura
Condiciones de visibilidad	Conducir solamente en el caso de que haya suficiente luz para poder conducir de modo seguro. En caso de conducir bajo condiciones de luz no favorables (por media hora después del atardecer, en todo el período de oscuridad y también de día, siempre que las condiciones atmosféricas excluyan la visibilidad de la calle, si se transita por el interior de galerías) se recuerda activar las luces del producto y usar un chaleco o tirantes reflectantes.	Conducir en condiciones de luz no favorables con las luces apagadas y sin usar un chaleco o tirantes reflectantes.
Condiciones meteorológicas	Conducción en condiciones meteorológicas óptimas (sin lluvia)	Conducción en condiciones adversas: bajo la lluvia, cuando nieva, en presencia de hielo o fango en la calle, viento fuerte, en caso de niebla.
Estacionar	En áreas específicas sin obstaculizar la circulación de vehículos y peatones  Sobre superficies lisas asegurando la estabilidad  Apagar el producto y utilizar siempre un dispositivo antirrobo. Utilizar el caballete incluido	En cualquier lugar obstaculizando la circulación de vehículos y peatones  Sobre superficies irregulares y sin asegurar la estabilidad  Dejar el producto encendido, desprotegido sin un dispositivo antirrobo
Practicar deportes extremos/ acrobacias	NO	SI  Conducción en proximidad a: barrancos, acantilados, puertos, mares, lagos y ríos  Conducción sobre charcos  Competir con otros vehículos
Exponer el producto a golpes fuertes	NO	SI  Lanzar encima cosas o personas, lanzar desde los peldaños o desde lo alto

#### Qué hacer luego de una caída:

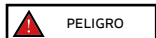

Verificar que la palanca del acelerador funcione correctamente. Para ello, acelerar y desacelerar varias veces.  
 Verificar siempre que los frenos funcionen correctamente. Para ello, bajar del producto, impulsar el producto hacia adelante y frenar para asegurarse que responda a los mandos.  
 Verificar que todos los componentes del vehículo estén en posición y fijados de modo seguro.  
 Verificar el desgaste y la presión de los neumáticos (ver el lado del neumático para conocer el valor recomendado).  
 Verificar el desgaste de los frenos y de los cables.





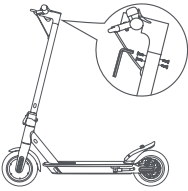

Los frenos podrían calentarse durante el uso. No tocar luego del uso.

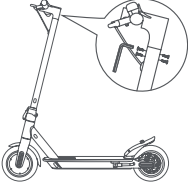

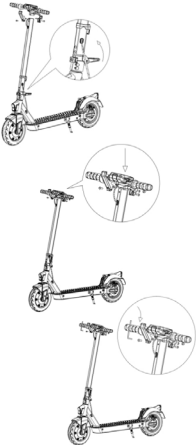
Producto ensamblado, el manubrio se debe instalar con los tornillos correspondientes contenidos en el empaque.

## 2. Contenido del empaque y ensamblaje

Modelo	Imagen de referencia	En el embalaje	Montaje del manillar
<p><b>Pro-I Evo (Black &amp; White edition)</b>            DU-MO-210001            DU-MO-210004            DU-MO-210011            DU-MO-220004</p> <p><b>Pro-I Evo SR (Black &amp; White edition)</b>            DU-MO-220019            DU-MO-220023            DU-MO-220025</p> <p><b>Pro-I Evo AS</b>            DU-MO-230003</p>		<p>Accesorios:</p> <ul style="list-style-type: none"> <li>- Llaves Allen</li> <li>- N.4 tornillos para manillar</li> <li>- Cámara de aire de suministro</li> <li>- Adaptador para inflado</li> <li>- Cargador de batería</li> </ul>	 <p>Insertar los 4 tornillos manualmente sin apretarlos, después utilizar la llave hexagonal suministrada para apretar y fijar el manillar.</p>
<p><b>Pro-I Evo Max SR</b>            DU-MO-220009            DU-MO-220002</p>		<p>Accesorios:</p> <ul style="list-style-type: none"> <li>- Llaves Allen</li> <li>- N.4 tornillos para manillar</li> <li>- Cámara de aire de suministro</li> <li>- Adaptador para inflado</li> <li>- Cargador de batería</li> </ul>	 <p>Insertar los 4 tornillos manualmente sin apretarlos, después utilizar la llave hexagonal suministrada para apretar y fijar el manillar.</p>

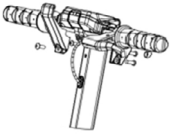
Modelo	Imagen de referencia	En el embalaje	Montaje del manillar
<p><b>Pro-II Plus</b>  DU-MO-210005  DU-MO-210010  DU-MO-220008  DU-MO-220026</p>		<p>Accesorios:</p> <ul style="list-style-type: none"> <li>- Llaves Allen</li> <li>- Componentes para montaje manillar (gancho, plásticos, n.4 tornillos)</li> <li>- Adaptador para inflado neumáticos</li> <li>- Unidad de alimentación</li> <li>-Avisador acústico electrónico (DU-MO-220012 DU-MO-220020 DU-MO-220026)*</li> </ul>	
<p><b>Pro-II Plus AS</b>  DU-MO-220020</p> <p><b>Pro-II Evo</b>  DU-MO-210009  DU-MO-210012  DU-MO-220005</p>		<p>Accesorios:</p> <ul style="list-style-type: none"> <li>- Llaves Allen</li> <li>- Componentes para montaje manillar (gancho, plásticos, n.4 tornillos)</li> <li>- Adaptador para inflado neumáticos</li> <li>- Unidad de alimentación</li> <li>-Avisador acústico electrónico (DU-MO-220012 DU-MO-220020 DU-MO-220026)*</li> </ul>	<p>Pasos:</p> <ol style="list-style-type: none"> <li>1. Abrir el caballete</li> <li>2. Elevar y fijar el plantón de dirección replegando la palanca del mecanismo de repliegue y bajar el anillo de seguridad (si está presente)</li> <li>3. Instalar el manillar en la varilla</li> <li>4. Instalar el gancho (véase foto) acercándolo a la varilla, asegurándose de que coincide con los agujeros e insertar los tornillos.</li> <li>5. Insertar el tornillo del lado externo en el agujero ubicado debajo del panel de control.</li> <li>6. Apretar los tornillos.</li> <li>7. Acercar y hacer coincidir la placa de plástico (véase foto) con el segundo agujero/ perfil del panel de control, luego insertar y apretar el tornillo.</li> </ol>
<p><b>Pro-II Evo AS</b>  DU-MO-220012</p>		<p>Accesorios:</p> <ul style="list-style-type: none"> <li>- Llaves Allen</li> <li>- Componentes para montaje manillar (gancho, plásticos, n.4 tornillos)</li> <li>- Adaptador para inflado neumáticos</li> <li>- Unidad de alimentación</li> <li>-Avisador acústico electrónico (DU-MO-220012 DU-MO-220020 DU-MO-220026)*</li> </ul>	<p>Pasos:</p> <ol style="list-style-type: none"> <li>1. Abrir el caballete</li> <li>2. Elevar y fijar el plantón de dirección replegando la palanca del mecanismo de repliegue y bajar el anillo de seguridad (si está presente)</li> <li>3. Instalar el manillar en la varilla</li> <li>4. Instalar el gancho (véase foto) acercándolo a la varilla, asegurándose de que coincide con los agujeros e insertar los tornillos.</li> <li>5. Insertar el tornillo del lado externo en el agujero ubicado debajo del panel de control.</li> <li>6. Apretar los tornillos.</li> <li>7. Acercar y hacer coincidir la placa de plástico (véase foto) con el segundo agujero/ perfil del panel de control, luego insertar y apretar el tornillo.</li> </ol>

Modelo	Imagen de referencia	En el embalaje	Montaje del manillar
<p>Pro-II Evo AS DU-MO-220013 DU-MO-220022</p>		<p>Accesorios:</p> <ul style="list-style-type: none"> <li>- Llaves Allen</li> <li>- Componentes para montaje manillar (gancho, plásticos, n.4 tornillos)</li> <li>- Adaptador para inflado neumáticos</li> <li>- Unidad de alimentación</li> </ul>	<p>Pasos:</p>  <ol style="list-style-type: none"> <li>1. Elevar el plantón de dirección e introducir el manillar prestando atención a no dañar el avisador acústico electrónico y sin aplastar los cables.</li> <li>2. Elevar y fijar el plantón de dirección replegando la palanca del mecanismo de repliegue y bajar el anillo de seguridad (si está presente)</li> <li>3. Instalar el manillar en la varilla</li> <li>4. Instalar el gancho (véase foto) acercándolo a la varilla, asegurándose de que coincide con los agujeros e insertar los tornillos.</li> <li>5. Insertar el tornillo del lado externo en el agujero ubicado debajo del panel de control.</li> <li>6. Apretar los tornillos.</li> <li>7. Acercar y hacer coincidir la placa de plástico (véase foto) con el segundo agujero/ perfil del panel de control, luego insertar y apretar el tornillo.</li> </ol> 

Modelo	Imagen de referencia	En el embalaje	Montaje del manillar
<b>Pro-III</b> MN-DUC-PRO3 DU-MO-210013 DU-MO-220006 DU-MO-220021 DU-MO-220024		<b>Accesorios:</b> - Llaves Allen - Componentes para montaje manillar (gancho, plásticos, tornillos) - Adaptador para inflado de neumáticos - Unidad de alimentación - N.2 RF Llave para encender el monopatín	 <p>Pasos:</p> <ol style="list-style-type: none"> <li>1. Abrir el caballete</li> <li>2. Levantar el manillar, colocar la palanca en posición de cierre y bajar el anillo de seguridad.</li> <li>3. Conectar el cable del faro al cableado del visor e introducir el manillar en el plantón.</li> <li>4. Instalar el gancho en el plantón prestando atención a realizarlo correctamente con los orificios e introducir los 2 tornillos M6.</li> <li>5. Introducir el tornillo M6 en el lado exterior en el segundo orificio colocado abajo del panel de control y apretar los tres tornillos M6.</li> </ol>
<b>Pro-III R</b> DU-MO-220003			

\*Pro-II Plus AS (DU-MO-220020 – DU-MO-220026) / Pro-II EVO AS (DU-MO-220012)

#### Avisador acústico electrónico.

Puerto de recarga USB  
(lado inferior, abajo de la protección de goma)

Botón izquierdo:  
Mantener presionado prolongadamente para activar la modalidad antirobo.



Botón derecho:  
Mantener presionado prolongadamente para desactivar la modalidad antirobo.

Botón central (Bocina):

- Presionar para que suene.
- Presionar rápidamente dos veces para cambiar el sonido.

**Recarga del dispositivo:** Introducir el cable USB en el puerto de recarga (lado inferior).

## \*Indicaciones para la instalación del proyector

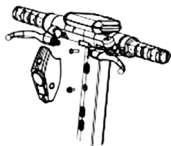

Proyector



M5



Arandela

1. Introducir el tornillo M5 (sin arandela) en el orificio inferior del faro, luego, introducir la arandela entre el tornillo y el plantón y apretarla lo suficiente para evitar dañar la plancha del faro.



M6



2. Introducir el tornillo M6 en el orificio superior del faro y apretarlo.

## Pasos:

- Extraer el producto del empaque
- Abrir el caballete y controlar la estabilidad del producto
- Abrir el plantón del manubrio y fijarlo cerrando la palanca del mecanismo de cierre
- Conectar el cable de alimentación del visor al cableado principal (si es necesario)
- Conectar el faro delantero al cable que proviene del visor a 2 pin (si es necesario).
- Instalar el manubrio en el plantón (no aplastar los cables)
- Apretar los tornillos en el plantón con la llave proporcionada
- Realizar la regulación del mecanismo de cierre del plantón
- Verificación de la presión de los neumáticos (ver el lado del neumático para conocer el valor recomendado).

## Estabilidad del plantón de dirección.

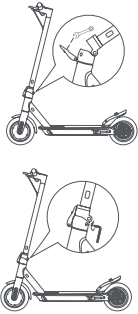
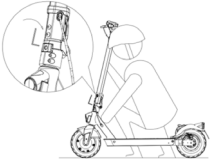
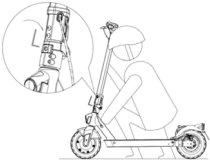
Modelo	Imagen de referencia	* Regulación
<p>Pro-I Evo (Black and White edition)</p> <p>Pro-I Evo SR (Black and White Edition)</p> <p>Pro-I Evo AS</p> <p>Pro-I Evo Max SR</p>		<p>Regulación del plantón manillar:</p> <p>Si el plantón del manubrio resulta poco estable después del cierre, regular el tornillo del mecanismo atornillando o desatornillando lo suficiente para aumentar la estabilidad del plantón de dirección.</p>
<p>Pro-II Plus</p> <p>Pro-II Plus AS</p> <p>Pro-II Evo</p> <p>Pro-II Evo AS</p>		<p>Regulación del plantón manillar:</p> <p>Como se muestra en la figura, si el plantón de dirección tiembla durante la carrera, regule el tornillo (si está presente) con la llave hexagonal.</p>
<p>Pro-III</p> <p>Pro-III R</p>		<p>Regular el manillar:</p> <p>Como se muestra en la figura, si la varilla del manillar tiembla durante el recorrido, regular el tornillo con la llave hexagonal.</p>



**ATENCIÓN**

Ensamblar correctamente el producto. En el caso en que, en el ensamblaje, se detecte algún defecto de fábrica, pasajes no claros o dificultad en el ensamblaje mismo o en las regulaciones, no conducir el vehículo y conectar con el revendedor o visitar el sitio web [www.ducatiurbanemobility.com](http://www.ducatiurbanemobility.com) para recibir asistencia técnica.

Mantener las piezas plásticas alejadas de los niños (incluso los materiales de empaquetado) y piezas pequeñas que pueden provocar asfixia.



### 3. Panorámica del producto

Está prohibido modificar o transformar de ningún modo el producto o sus piezas. Esto podría dañar la eficiencia, la estructura y provocar daños. Con vistas al continuo desarrollo tecnológico, el fabricante se reserva la modificación del producto sin previo aviso y sin que este manual sea automáticamente actualizado.

Para obtener información y para consultar las revisiones de este manual visitar el sitio web [www.ducatiurbanemobility.com](http://www.ducatiurbanemobility.com)

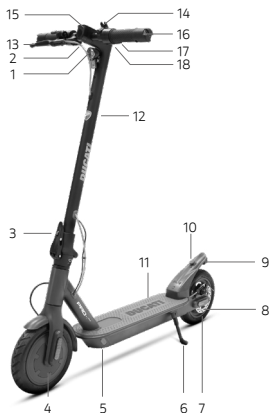

#### Pro-I Evo (Black and White edition)

#### Pro-I Evo SR (Black and White edition)

#### Pro-I Evo AS

1. Proyector
2. Acelerador
3. Mecanismo de repliegue
4. Rueda motriz
5. Puerto de recarga
6. Caballete
7. Rueda libre
8. Freno de disco
9. Faro
10. Enganche de cierre
11. Plataforma
12. Columna de dirección
13. Palanca del freno
14. Campanilla
15. Visor
16. Luces de dirección
17. Mando de los indicadores de dirección (si está presente)
18. Palanca del freno eléctrico (solo Pro-I Evo SR)

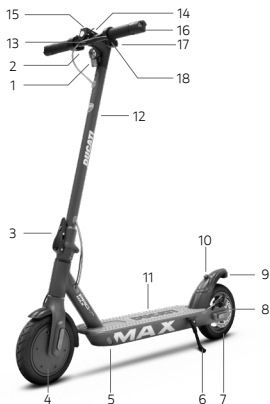

#### Pro-I Evo Max SR

1. Proyector
2. Acelerador
3. Mecanismo de repliegue
4. Rueda motriz
5. Puerto de recarga
6. Caballete
7. Rueda libre
8. Freno de disco
9. Faro
10. Enganche de cierre
11. Plataforma
12. Columna de dirección
13. Palanca del freno
14. Campanilla
15. Visor
16. Luces de dirección
17. Mando de los indicadores de dirección
18. Palanca del freno eléctrico

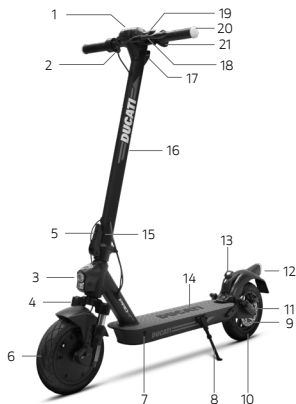

#### Pro-II Plus / Pro-II Plus AS / Pro-II Evo

1. Mostrar
2. Acelerador
3. Faro
4. Horquilla de suspensión (Pro-II Evo)
5. Mecanismo de plegado
6. Piñón de transmisión
7. Puerto de carga
8. Soporte
9. Freno de disco
10. Rueda libre
11. Suspensión (Pro-II Evo)
12. Luz
13. Clip de fijación
14. Reposapiés
15. Anilla de seguridad (si existe)
16. 16. Columna de dirección
17. Pestillo de bloqueo
18. Palanca de freno
19. Campana
20. Indicadores luminosos
21. Controles de los indicadores (si existen)



#### Pro-II Evo AS

1. Visor
2. Acelerador
3. Proyector
4. Horquilla amortiguada
5. Mecanismo de repliegue
6. Rueda motriz
7. Puerto de recarga
8. Caballete
9. Freno de disco
10. Rueda libre
11. Horquilla amortiguada
12. Faro
13. Clip de cierre
14. Plataforma
15. Columna de dirección
16. Enganche de cierre
17. Palanca del freno
18. Campanilla
19. luces de dirección
20. Mando de los indicadores de dirección
21. Palanca del freno
22. Avisador acústico electrónico (excluido DU-MO-220012)

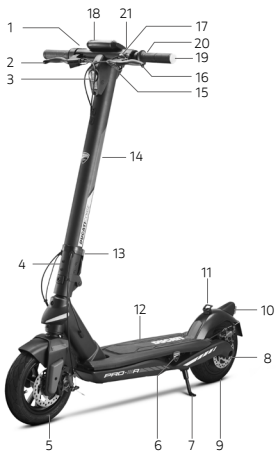

### Pro-III / Pro-III R

1. Acelerador
2. Palanca de freno
3. Faro
4. Mecanismo de plegado
5. Rueda libre
6. Puerto de carga
7. Soporte
8. Freno de disco
9. Piñón de arrastre
10. Luz
11. Clip de fijación
12. Reposapiés
13. Anilla de seguridad (si existe)
14. Columna de dirección
15. Clip de fijación
16. Palanca de freno
17. Campana
18. Pantalla
19. Indicadores luminosos
20. Mandos de los indicadores (si existen)
21. Puerto USB

## 4. Recarga de la batería

### ⚠ ATENCIÓN

En el primer uso cargar el producto al 100%. Asegurarse que el producto, el cargador de batería y el puerto de recarga estén secos.

#### Instrucciones:

- Abrir el caballete
- Apagar el producto

#### Recarga de la batería

### ⚠ ATENCIÓN

Cargar el dispositivo antes de usarlo. También se recomienda cargarlo después de cada uso y antes de guardarlo. Es recomendable no permitir que el vehículo se descargue completamente para evitar que se dañe la batería.

La luz roja presente en el alimentador se pondrá verde cuando la operación de carga haya concluido.

Modelo	Imagen de referencia	Instrucciones
Pro-I Evo (Black and White edition) Pro-I EvoSR (Black and White edition) Pro-I Evo Max SR Pro-I Evo AS Pro-II Plus Pro-II Plus AS Pro-II Evo Pro-II Evo AS		<ol style="list-style-type: none"> <li>1. Remover la cubierta de goma de la toma de recarga.</li> <li>2. Conectar el cargador de batería a la toma eléctrica y posteriormente al puerto de recarga. Cuando el producto está completamente cargado, la luz en el cargador de baterías pasa de rojo (en recarga) a verde (recarga finalizada).</li> <li>3. Después de la recarga, desconectar el cargador de batería del vehículo e introducir nuevamente la cubierta de goma. Quitar el cargador de batería de la toma de corriente.</li> </ol> <p>No encender el monopatín mientras está en carga.</p>
Pro-III Pro-III R		<ol style="list-style-type: none"> <li>1. Apagar el monopatín eléctrico y abrir el caballete.</li> <li>2. Girar el logo Ducati, abrir la tapa impermeable, luego, conectar el cargador de batería a la toma de red, conectar el conector al puerto de recarga.</li> <li>3. Después de la recarga, desconectar el conector del puerto de recarga, cerrar la tapa impermeable</li> </ol>

### ⚠ ATENCIÓN

La luz roja presente en el alimentador se pondrá verde cuando la operación de carga haya concluido.

**ATENCIÓN**

Para recargar este producto utilizar SOLO el cargador proporcionado.

Modelo	Código del producto	Modelo del cargador de batería	Tensión de salida	Tiempo de recarga
Pro-I Evo (Black and White edition) Pro-I Evo SR (Black and White edition)	DU-MO-210001 DU-MO-210004 DU-MO-210011 DU-MO-220004 DU-MO-220019 DU-MO-220023 DU-MO-220025	XHK-916-42015	42V – 1.5A	4 h
Pro-I Evo AS	DU-MO-230003	GJS150-4200150	42V – 1.5A	4 h
Pro-I Evo Max SR	DU-MO-220009 DU-MO-220002	FY-4202000	42V – 1.5A	5 h
Pro-II Plus Pro-II Plus AS	DU-MO-210005 DU-MO-210010 DU-MO-220008 DU-MO-220020 DU-MO-220026	CP4215 XVE063-4200150	42V – 1.5A	4 h
Pro-II Evo	DU-MO-210009 DU-MO-210012 DU-MO-220005	CP4215 XVE063-4200150	42V – 1.5A	7 h
Pro-II Evo AS	DU-MO-220012 DU-MO-220013 DU-MO-220022	CP4215	42V – 1.5A	7 h
Pro-III	MN-DUC-PRO3 DU-MO-210013 DU-MO-220006 DU-MO-220021 DU-MO-220024	CP4215 XVE063-4200150	42V – 1.5A	8 h
Pro-III R	DU-MO-220003 DU-MO-220016	CP546200	54,6V – 2A	6 h

El uso de otro tipo de cargador puede dañar el producto o causar otros riesgos potenciales.

No cargar nunca el producto sin supervisión. No encender el producto durante la recarga.

Después de cada uso, recargar completamente la batería para prolongar la vida útil. No recargar el producto inmediatamente después del uso. Dejar que el producto se enfríe durante una hora antes de la recarga.

El producto no debe ser recargado por períodos prolongados. La sobrecarga reduce la duración de la batería y conlleva a ulteriores riesgos potenciales.

Es recomendable no permitir que el vehículo se descargue completamente para evitar que se dañe la batería.

El daño provocado por una ausencia de carga prolongado es irreversible y no está cubierto por la garantía limitada. Una vez que se ha producido el daño, la batería no puede recargarse (se prohíbe el desmontaje de la batería por parte de personal no cualificado, ya que puede provocar una descarga eléctrica, un cortocircuito o incluso un accidente de seguridad importante). Si se está ausente por un cierto período, por ejemplo, durante las vacaciones, y se encomienda el dispositivo a terceros, dejarlo en el estado de carga parcial (20-50% de carga), no completamente cargado.

Realizar de forma regular una inspección visual del cargador de baterías y de los cables del cargador de baterías. Si el cable del cargador de batería tiene daños evidentes, no lo utilice para evitar daños y/o riesgos mayores, le rogamos que nos contacte para la sustitución.

El cargador de batería puede ser utilizado por niños de edad igual o superior a 8 años y por personas con capacidades físicas reducidas, sensoriales o mentales o sin experiencia y conocimiento si han sido seguidos o instruidos en el uso del aparato de modo seguro y han comprendido los peligros implicados. Los niños no deben jugar con el cargador de batería. La limpieza y el mantenimiento por parte del usuario no deben ser realizadas por niños sin supervisión.

#### **Advertencias sobre la batería**

La batería está formada por celdas de iones de litio y elementos químicos peligrosos para la salud y el medioambiente. No utilizar el producto si emite olores, sustancias o calor excesivo. No eliminar el producto o la batería junto con residuos domésticos. El usuario final es responsable de la eliminación de los equipos eléctricos y electrónicos y de las baterías de acuerdo con todas las normativas vigentes.



Evitar utilizar baterías usadas, defectuosas y/o no originales, de otros modelos o marcas.

No dejar la batería cerca del fuego o fuentes de calor. Riesgo de incendio y explosión.

No abrir o desmontar la batería o golpear, lanzar, perforar o pegar objetos a la batería.



No tocar eventuales sustancias derramadas de la batería ya que contiene sustancias peligrosas. No dejar que niños o animales toquen la batería.

No sobrecargar o enviar a cortocircuito la batería. Riesgo de incendio y explosión.

No sumergir o exponer la batería al agua, bajo la lluvia o a otras sustancias líquidas. No exponer la batería a la luz directa del sol, al calor o frío excesivos (por ejemplo, no dejar el producto o la batería en un coche bajo la luz solar directa por un período de tiempo prolongado), en un ambiente que contenga gas explosivos o llamas.

No transportar o conservar la batería junto a objetos metálicos como horquillas, collares, etc. El contacto entre objetos metálicos y la batería puede provocar cortocircuitos que llevan a daños físicos o a la muerte.

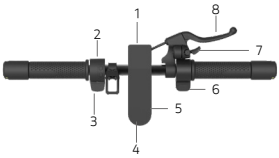
## 5. Información sobre los mandos / Panel de control

Modelo	
	 <ol style="list-style-type: none"> <li>1. Proyector</li> <li>2. Mando de los indicadores de dirección (si está presente)</li> <li>3. Palanca freno eléctrico (si está presente)</li> <li>4. Botón multifunción</li> <li>5. Visor</li> <li>6. Acelerador</li> <li>7. Palanca de la campanilla</li> <li>8. Palanca freno con disco</li> </ol> <p>Botón multifunción (4):</p> <ul style="list-style-type: none"> <li>• Encendido y apagado: mantener presionado por algunos segundos para acceder o apagar el monopatín eléctrico.</li> <li>• Luces: presionar una vez el botón para encender o apagar los faros.</li> <li>• Modalidad de velocidad: presionar dos veces el botón para seleccionar la modalidad de velocidad.</li> </ul>
<p>Pro-I Evo (Black and White edition)</p> <p>Pro-I Evo SR (Black and White Edition)</p> <p>Pro-I Evo Max SR</p>	 <ol style="list-style-type: none"> <li>1. Taquímetro: muestra la velocidad actual del patinete.</li> <li>2. Nivel de la batería: indica el nivel de carga residual.</li> <li>3. Luces: indicador de las luces</li> <li>4. Bluetooth: indicador de Bluetooth.</li> <li>5. Modalidad SPORT: el visor mostrará SPORT</li> <li>6. Modalidad COMFORT: el visor mostrará D</li> <li>7. Modalidad ECO: el visor mostrará E</li> <li>8. Cruise Control: mantenimiento de la velocidad. Se activa después de haber mantenido la misma velocidad durante algunos segundos.</li> <li>9. Modalidad peatón</li> <li>10. Avería: si está encendido verificar una posible solución consultando la tabla de los códigos de error.</li> </ol> <div style="border: 1px solid black; padding: 5px; display: inline-block; margin-top: 10px;">  <b>ATENCIÓN</b> </div> <p>El acelerador entra en funcionamiento una vez que la velocidad de avance supera los 3 km/h. El Cruise control se desactiva con la primera presión del freno o del acelerador.</p>

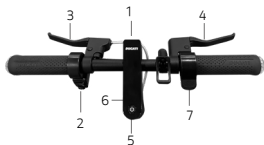

1. Proyector
2. Unidad de control
3. Palanca de freno
4. Palanca de freno
5. Botón multifunción
6. Pantalla
7. Acelerador

Botón multifunción (4):

- Encendido y apagado: mantener presionado por algunos segundos para acceder o apagar el monopatín eléctrico.
- Luces: presionar una vez el botón para encender o apagar los faros.
- Modalidad de velocidad: presionar dos veces el botón para seleccionar la modalidad de velocidad.

Pro-I Evo AS

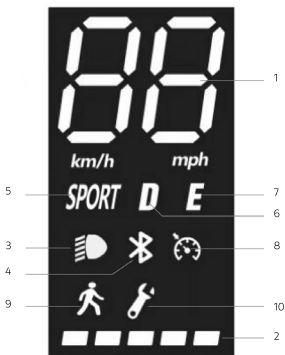

1. Taquímetro: muestra la velocidad actual del patinete.
2. Nivel de la batería: indica el nivel de carga residual.
3. Luces: indicador de las luces
4. Bluetooth: indicador de Bluetooth.
5. Modalidad SPORT: el visor mostrará SPORT
6. Modalidad COMFORT: el visor mostrará D
7. Modalidad ECO: el visor mostrará E
8. Cruise Control: mantenimiento de la velocidad. Se activa después de haber mantenido la misma velocidad durante algunos segundos.
9. Modalidad peatón
10. Avería: si está encendido verificar una posible solución consultando la tabla de los códigos de error.



**ATENCIÓN**

El acelerador entra en funcionamiento una vez que la velocidad de avance supera los 3 km/h. El Cruise control se desactiva con la primera presión del freno o del acelerador.



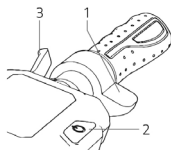

1. Acelerador
2. Botón multifunción
3. Palanca del freno

Botón multifunción (2):

- Encendido y apagado: mantener presionado por algunos segundos para acceder o apagar el monopatín eléctrico.
- Luces: presionar rápidamente dos veces para encender o apagar los faros.
- Modalidad de velocidad: presionar una vez el botón para seleccionar la modalidad de velocidad.

Pro-II Plus

Pro-II Plus AS

Pro-II Evo

Pro-II Evo AS

Pro-III

Pro-III R





1. Taquímetro: muestra la velocidad actual del patinete.
2. Nivel de la batería: indica el nivel de carga residual.
3. ODO: distancia total recorrida.
4. TRIP: distancia individual sesión.
5. Luces: indicador de las luces.
6. Modalidad SPORT: El visor mostrará S+.
7. Modalidad COMFORT: El visor mostrará D.
8. Modalidad ECO: El visor mostrará ECO.
9. Cruise Control: mantenimiento de la velocidad. Se activa después de haber mantenido la misma velocidad durante algunos segundos.
10. Bluetooth: indicador de Bluetooth
11. Modalidad PEATÓN





**ATENCIÓN**

El acelerador entra en funcionamiento una vez que la velocidad de avance supera los 3 km/h. El Cruise control se desactiva con la primera presión del freno o del acelerador.

Modelo	Indicaciones en RF KEY
Pro-III Pro-III R	<p>Con el encendido presenta un bloqueo del motor integrado en el sistema y es necesario, una vez encendido, desbloquearlo utilizando una de las siguientes modalidades*:</p> <p>RF KEY: Acercar la llave RF (suministrada) al visor para activar el patinete eléctrico.</p> <div style="display: flex; justify-content: space-around; align-items: center;">   </div> <p>Smartphone: Utilizar la aplicación Ducati Urban e-Mobility mediante la tecla de bloqueo/desbloqueo en el menú configuraciones.</p>

#### Indicadores de dirección (si están presentes)

Modelos *	
Pro-I Evo (Black and White edition)  Pro-I Evo SR (Black and White edition)  Pro-I Evo AS  Pro-I Evo Max SR  Pro-II Plus  Pro-II Plus AS  Pro-II Evo  Pro-II Evo AS  Pro-III  Pro-III R	<div style="text-align: center;">  </div> <p>En los modelos que los incorporan, los indicadores de dirección se ubican en el extremo del manillar (lado derecho e izquierdo).</p> <p>Los indicadores de dirección son necesarios para señalar el tiempo y forma cualquier cambio de dirección durante la conducción.</p> <p><b>Accionamiento:</b></p> <div style="text-align: center;">  </div> <div style="border: 1px solid black; padding: 5px; margin: 10px 0;">  <b>ATENCIÓN</b> </div> <p>Antes de utilizar el producto, comprobar el correcto funcionamiento de los indicadores de dirección.</p>

## 6. Guía rápida

- Con el primer uso cargar el producto al 100%.
- Realizar el control de la presión de las gomas (ver el lado del neumático para conocer el valor recomendado). En caso de que el producto no consiga alcanzar al menos el 60% de los Km declarados o no alcance la velocidad máxima en los primeros 3 meses de uso, es probable que las ruedas se hayan desinflado de nuevo, por lo que será necesario restablecer la presión como se indica.
- Efectuar el control y la regulación de los frenos.
- Encender el visor.
- Colocar el producto sobre una superficie plana.
- Sostener el manubrio sólidamente con ambas manos. Subir a la plataforma con un pie y utilizar el otro para darse un ligero empujón y acelerar.



### ATENCIÓN

**Función Cero Start:** el acelerador entra en función una vez que la velocidad de avance supera los 3 km/h.

Por motivos de seguridad, el producto está configurado en un principio para evitar el arranque desde parado.

- Cuando se conduce el producto, inclinar el cuerpo en la dirección de conducción durante un giro y girar lentamente el manubrio.
- Para parar el producto, liberar el acelerador, presionar la palanca de freno.
- Para bajar, parar antes completamente el producto. Descender del producto en movimiento puede provocar lesiones.
- Antes de cada uso controlar los frenos y su desgaste, controlar la presión de los neumáticos (ver el lado del neumático para conocer el valor recomendado), el desgaste de las ruedas, el acelerador y el estado de carga de la batería.

### Regulación palancas de los frenos

#### Palancas de los frenos

ES posible regular la posición de la palanca del freno en caso de que sea necesario mediante el punto A (véase foto).

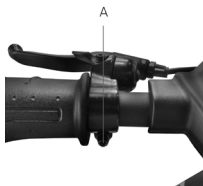

### Regulación de las pinzas de freno

En el caso en que el freno esté demasiado apretado o demasiado flojo, utilizar la llave Allen para aflojar el tornillo (A), luego regular el cable del freno, (acortar el cable del freno hacia arriba si está demasiado estrecho, si está demasiado flojo, tirar el cable del freno hacia abajo) y luego, apretar de nuevo el tornillo (A). Si está demasiado lento o demasiado apretado también después de haber realizado el primer paso, podría ser necesario regular la pastilla del freno (fija) que podéis regular mediante la rueda del lado opuesto, utilizar la llave hexagonal para aflojar / acercar la pastilla (B) (véase la imagen).

Verificar la correcta alineación entre la pinza del freno y el disco. Utilizar los tornillos C y D para regular la posición / alineación en el disco si es necesario.

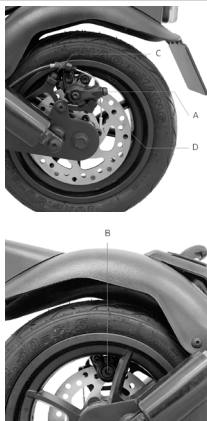

## 7. Plegar y transportar

Asegurarse de que el patinete eléctrico esté apagado. Sostener el plantón del manubrio con la mano, jalar la palanca, plegar el plantón del manubrio hacia la plataforma y enganchar.

Modelos: Pro-I Evo, Pro-I Evo SR, Pro-I Evo AS, Pro-I Evo Max SR

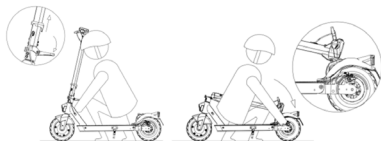

**Cierre:** Apagar el monopatín eléctrico, desbloquear el mecanismo de cierre: pulsar el gancho rojo y tirar la palanca hacia fuera (véase la imagen), llevar la varilla del manillar hacia el interior y asegurarse del bloqueo efectivo.

**Apertura:** Desbloquear la varilla del manillar del guardabarros: presionar el clip para soltar el manillar, levantar la varilla del manillar hasta el tope y bloquearla empujando la palanca hacia el interior. Encender el monopatín eléctrico.

**Transportar** siempre el monopatín sujetándolo con una o ambas manos por la varilla del manillar.

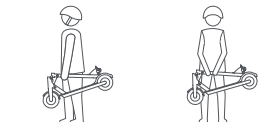

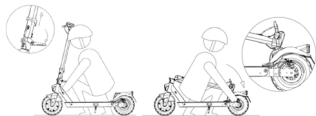

Asegurarse de que el patinete eléctrico esté apagado. Después de tener la varilla del manillar con la mano, halar la palanca y alinear el gancho del manillar con el gancho situado en el parafrango trasero.



Una vez plegado, sujetar la varilla del manillar con una o con ambas manos.

Después del plegado, elevar sosteniendo el plantón del manubrio con una o ambas manos.



**ATENCIÓN**

Asegurarse de mantener el producto con fuerza durante el transporte. Si no se está seguro de poder mantener el peso del producto, no seguir con el transporte del producto levantado. Si se deja caer el producto de forma repentina puede causar incluso lesiones graves y dañarse.

## 8. Autonomía y rendimientos

La autonomía máxima y los rendimientos del vehículo dependen de distintas variables:

**Terreno:** la conducción sobre pavimento liso conlleva a una autonomía y rendimientos mayores respecto a la conducción sobre calles irregulares y subidas.

**Peso del usuario:** a mayor peso, menores serán la autonomía y rendimientos del vehículo.

**Temperatura:** la conducción del patinete en un ambiente muy frío o caluroso afectan la autonomía y rendimientos.

**Velocidad y estilo de conducción:** la conducción fluida y constante extiende la autonomía. Continuas aceleraciones, desaceleraciones y maniobras reducen mucho la autonomía. La velocidad más baja prolonga la autonomía.

**Mantenimiento:** la recarga inmediata, el correcto mantenimiento y el control regular de la presión de los neumáticos (ver el valor de referencia en la sección 10) aumentan la autonomía y garantizan rendimientos constantes en el tiempo.

El nivel de carga de la batería influye en los rendimientos, mientras menor es el nivel, menores serán los rendimientos de velocidad, sobre todo en presencia de subidas.

## 9. Conservación, mantenimiento y limpieza

Si se presentan manchas en el cuerpo del producto, limpiarlas con un paño húmedo. Si las manchas persisten, aplicarles jabón neutro por encima, cepillarlas con un cepillo y luego limpiar con un paño húmedo. Si hay arañazos en los componentes de plástico, utilizar papel de lija u otro material abrasivo para eliminarlos. No limpiar el producto con alcohol, gasolina, queroseno u otros solventes químicos corrosivos para evitar dañarlo de forma grave. No lavar el producto con chorros de agua a alta presión. Durante la limpieza asegurarse de que el producto esté apagado, el cable de carga desconectado y el tapón de goma cerrado dado que una filtración de agua podría provocar descargas eléctricas u otros problemas graves. Las filtraciones de agua en la batería pueden causar daños a los circuitos internos, riesgo de incendio o de explosión. Si se tiene la duda de que haya una filtración de agua en la batería, suspender inmediatamente el uso de la misma y entregarla al servicio de asistencia técnica o donde el distribuidor para un control.

Cuando el producto no es utilizado, conservarlo en un lugar cerrado seco y fresco. No conservarlo al aire libre o dentro de un coche por un período de tiempo prolongado. La luz del sol excesiva, el recalentamiento y el frío excesivo aceleran el envejecimiento de los neumáticos y comprometen la vida útil tanto del producto como de la batería. No exponerlo a lluvia o agua, ni sumergirlo ni lavarlo con agua.

Controlar regularmente la sujeción de los distintos elementos atornillados, en particular los ejes de las ruedas, el sistema de pliegue y transporte, el sistema de dirección, el sistema de frenado, el buen estado del bastidor, de las horquillas y de las suspensiones. Las tuercas y todas las demás sujeciones autotensadas pueden perder su eficiencia, por ende, es necesario controlar de forma periódica y ajustar estos componentes.

Como todos los componentes mecánicos, este producto también queda sujeto a desgaste y fuertes exigencias. Distintos materiales y componentes pueden reaccionar al desgaste o a la fatiga por exigencias de distinto modo. Si la vida útil de un componente fuese superada, podría romperse de forma imprevista causando lesiones al conductor. Cualquier forma de fisura, arañazo o cambio de coloración en zonas muy exigidas indica que la vida del componente ha sido alcanzada y debe ser sustituido.

Comprobar el estado de desgaste de las ruedas. No debe haber cortes, grietas, cuerpos extraños, abultamientos anómalos, ausencia de piezas y otros daños. En lo referente a la presión de los neumáticos, consultar el valor presente en la sección 10 del presente manual de instrucciones.

No intentar desmontar o reparar el producto por su cuenta. La sustitución de todos los componentes del monopatín se realiza por el servicio de asistencia técnica autorizado, para saber más contacte con su revendedor o visite el sitio [www.ducatiurbanemobility.com](http://www.ducatiurbanemobility.com)

## 10. Configuración de la app

Este producto puede combinarse con la aplicación Ducati Urban e-Mobility. La aplicación le permite controlar el producto directamente desde su smartphone.



Escanee el CÓDIGO QR para descargar e instalar la aplicación. Si no encuentra la aplicación, búsquela en su servicio de aplicaciones de referencia.

Abra la aplicación y siga las instrucciones de su servicio de aplicaciones de referencia.

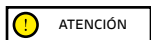

La aplicación puede requerir varias autorizaciones necesarias para su uso y funcionalidad.

La versión de la aplicación puede haber sido actualizada en su servicio de aplicaciones. Le recomendamos que compruebe constantemente las actualizaciones de la aplicación en busca de nuevas funciones y que instale siempre la última versión de la aplicación en su dispositivo.

No utilices el dispositivo mientras conduces.

## 11. Ficha técnica

Informaciones genéricas			
	Pro-III	Pro-III R	
Bastidor	Aleación de magnesio	Aleación de magnesio	
Suspensiones	-	-	
Velocidad	Cód. producto: MN-DUC-PRO3 DU-MO-220024 DU-MO-210013 DU-MO-220021  L1 = ≤ 6km/h L2 = ≤ 15km/h L3 = ≤ 20km/h L4 = ≤ 25km/h*	Cód. producto: DU-MO-220006  L1 = ≤ 6km/h L2 = ≤ 10km/h L3 = ≤ 15km/h L4 = ≤ 20km/h*	Cód. producto: Cód. producto: DU-MO-220003 DU-MO-220016  L1 = ≤ 6km/h L2 = ≤ 15km/h L3 = ≤ 20km/h L4 = ≤ 25km/h*
Inclinación máxima**	18 %	22 %	
Frenos	Freno de disco delantero y trasero	Freno con disco semi-hidráulico delantero y trasero	
Neumáticos	Medida 10" sin cámara Presión recomendada: 44 psi / 3 bares	Medida 10" sin cámara Presión recomendada: 44 psi / 3 bares	
Carga máxima	100kg	100kg	
Conductor	Controlar la normativa vigente en su país		
Temperatura de funcionamiento	-0°C / 45°C	-0°C / 45°C	
Nivel de protección	IPX4: MN-DUC-PRO3 DU-MO-210013 DU-MO-220006 DU-MO-220024 IPX5: DU-MO-220021	IPX4: DU-MO-220003 IPX5: DU-MO-220016	
Tiempo de carga	Aproximadamente 8 horas	Aproximadamente 6 horas	
Autonomía**	Hasta 50km	Hasta 40km	
<b>Sistema eléctrico</b>			
Potencia nominal del motor	0.35kW; 350W sin escobillas, 18.9Nm	0.50kW; 500W sin escobillas, 28Nm	
Potencia máxima del motor	0.515kW; 515W	0,80kW; 800W	
Visor	3.5" LED de colores con puerto USB	3.5" LED de colores con puerto USB	
Batería	36V 13Ah 468Wh	48V 10.4Ah 486Wh	
Protección baja tensión	31V± 0.5V	36,4V ± 0.5V	
Límite de corriente	18A	20A	
Kers	No	No	
Luces	LED delantero y trasero	LED delantero y trasero	
Funcionalidad	Bluetooth con aplicación – NFC	Bluetooth con aplicación – NFC	
<b>Medidas</b>			
Peso neto	17.5Kg	17.6Kg	
Peso bruto	21Kg	21Kg	

\* Respetar siempre el código de la carretera y las normas en cuestión vigentes en el país de circulación.

\*\* Sujeto a variaciones en base al peso del conductor, a las condiciones de la calle y la temperatura.



Informaciones genéricas				
	Pro-II Evo		Pro-II Evo AS	
Bastidor	Aleación de magnesio		Aleación de magnesio	
Suspensiones	Anterior y posterior		Anterior y posterior	
Velocidad	Cód. producto: DU-MO-210009 DU-MO-210012  L1 = ≤ 6km/h L2 = ≤ 15km/h L3 = ≤ 20km/h L4 = ≤ 25km/h*	Cód. producto: DU-MO-220005  L1 = ≤ 6km/h L2 = ≤ 10km/h L3 = ≤ 15km/h L4 = ≤ 20km/h*	Cód. producto: DU-MO-220012 DU-MO-220022  L1 = ≤ 6km/h L2 = ≤ 15km/h L3 = ≤ 20km/h L4 = ≤ 25km/h*	Cód. producto: DU-MO-220013  L1 = ≤ 6km/h L2 = ≤ 10km/h L3 = ≤ 15km/h L4 = ≤ 20km/h*
Inclinación máxima**	20 %		20 %	
Frenos	Freno eléctrico delantero y de disco trasero		Freno eléctrico delantero y de disco trasero	
Neumáticos	Medida 10" sin cámara Presión recomendada: 44 psi / 3 bares		Medida 10" sin cámara Presión recomendada: 44 psi / 3 bares	
Carga máxima	100kg		100kg	
Conductor	Controlar la normativa vigente en su país			
Temperatura de funcionamiento	-0°C / 45°C		-0°C / 45°C	
Nivel de protección	IPX4		IPX4: DU-MO-220012 IPX5: DU-MO-220013 DU-MO-220022	
Tiempo de carga	Aproximadamente 7 horas		Aproximadamente 7 horas	
Autonomía**	Hasta 40km		Hasta 40km	
<b>Sistema eléctrico</b>				
Potencia nominal del motor	0.35kW; 350W sin escobillas, 18.9Nm		0.35kW; 350W sin escobillas, 18.9Nm	
Potencia máxima del motor	0.515kW; 515W		0.515kW; 515W	
Visor	3.5" LED de colores integrado		3.5" LED de colores integrado	
Batería	36V 10Ah 360Wh		36V 10Ah 360Wh	
Protección baja tensión	27,5V ± 0.5V		27,5V ± 0.5V	
Límite de corriente	18A		18A	
Kers	Sí		Sí	
Luces	LED delantero y trasero		LED delantero y trasero	
Funcionalidad	Bluetooth con aplicación		Bluetooth con aplicación	
<b>Medidas</b>				
Peso neto	16.7Kg		16.7Kg	
Peso bruto	20.7Kg		20.7Kg	

\* Respetar siempre el código de la carretera y las normas en cuestión vigentes en el país de circulación.

\*\* Sujeto a variaciones en base al peso del conductor, a las condiciones de la calle y la temperatura.

Informaciones genéricas				
	Pro-I Evo Max SR		Pro-II Plus	
Bastidor	Aleación de aluminio		Aleación de magnesio	
Suspensiones	-		Posterior	
Velocidad	Cód. producto: DU-MO-220002  L1 = ≤ 6km/h L2 = ≤ 15km/h L3 = ≤ 20km/h L4 = ≤ 25km/h*	Cód. producto: DU-MO-220009  L1 = ≤ 6km/h L2 = ≤ 10km/h L3 = ≤ 15km/h L4 = ≤ 20km/h*	Cód. producto: DU-MO-210005 DU-MO-210010 DU-MO-220026  L1 = ≤ 6km/h L2 = ≤ 15km/h L3 = ≤ 20km/h L4 = ≤ 25km/h*	Cód. producto: DU-MO-220008  L1 = ≤ 6km/h L2 = ≤ 10km/h L3 = ≤ 15km/h L4 = ≤ 20km/h*
Inclinación máxima**	18 %		20 %	
Frenos	Freno eléctrico delantero y de disco trasero		Freno eléctrico delantero y de disco trasero	
Neumáticos	Medida 8.5" con cámara de aire Presión recomendada 50 psi / 3.4 bares		Medida 10" sin cámara Presión recomendada: 44 psi / 3 bares	
Carga máxima	100kg		100kg	
Conductor	Controlar la normativa vigente en su país			
Temperatura de funcionamiento	-0°C / 45°C		-0°C / 45°C	
Nivel de protección	IP54: DU-MO-220002 IPX5: DU-MO-220009		IPX4: DU-MO-210005, DU-MO-210010, DU-MO-220008 IPX5: DU-MO-220026	
Tiempo de carga	Aproximadamente 5 horas		Aproximadamente 4 horas	
Autonomía**	Hasta 35km		Hasta 25km	
<b>Sistema eléctrico</b>				
Potencia nominal del motor	0.35kW; 350W sin escobillas, 17Nm		0.35kW; 350W sin escobillas, 18.9Nm	
Potencia máxima del motor	0.48kW; 480W		0.515kW; 515W	
Visor	LED a color integrado		3.5" LED de colores integrado	
Batería	36V 10Ah 360Wh		36V 7.5Ah 270Wh	
Protección baja tensión	27V ± 0.5V		31V ± 0.5V	
Límite de corriente	18A		18A	
Kers	Sí		Sí	
Luces	LED delantero y trasero		LED delantero y trasero	
Funcionalidad	Bluetooth con aplicación		Bluetooth con aplicación	
<b>Medidas</b>				
Peso neto	13.28Kg		15.5Kg	
Peso bruto	15.28Kg		18.9Kg	

\* Respetar siempre el código de la carretera y las normas en cuestión vigentes en el país de circulación.

\*\* Sujeto a variaciones en base al peso del conductor, a las condiciones de la calle y la temperatura.

<b>Informaciones genéricas</b>	
	<b>Pro-II Plus AS</b>
Bastidor	Aleación de magnesio
Suspensiones	Posterior
Velocidad	Cód. producto: DU-MO-220020  L1 = ≤ 6km/h L2 = ≤ 15km/h L3 = ≤ 20km/h L4 = ≤ 25km/h*
Inclinación máxima**	20 %
Frenos	Freno eléctrico delantero y de disco trasero
Neumáticos	Medida 10" sin cámara Presión recomendada: 44 psi / 3 bares
Carga máxima	100kg
Conductor	Controlar la normativa vigente en su país
Temperatura de funcionamiento	-0°C / 45°C
Nivel de protección	IPX5
Tiempo de carga	Aproximadamente 4 horas
Autonomía**	Hasta 25km
<b>Sistema eléctrico</b>	
Potencia nominal del motor	0.35kW; 350W sin escobillas, 18.9Nm
Potencia máxima del motor	0.515kW; 515W
Visor	3.5" LED de colores integrado
Batería	36V 7.5Ah 270Wh
Protección baja tensión	31V ± 0.5V
Límite de corriente	18A
Kers	Sí
Luces	LED delantero y trasero
Funcionalidad	Bluetooth con aplicación
<b>Medidas</b>	
Peso neto	15.5Kg
Peso bruto	18.9Kg

\* Respetar siempre el código de la carretera y las normas en cuestión vigentes en el país de circulación.

\*\* Sujeto a variaciones en base al peso del conductor, a las condiciones de la calle y la temperatura.

Informaciones genéricas			
	Pro-I Evo	Pro-I Evo SR	
Bastidor	Aleación de aluminio	Aleación de aluminio	
Suspensiones	-	-	
Velocidad	Cód. producto: DU-MO-210001 DU-MO-210004 DU-MO-210011  L1 = ≤ 6km/h L2 = ≤ 15km/h L3 = ≤ 20km/h L4 = ≤ 25km/h*	Cód. producto: DU-MO-220004  L1 = ≤ 6km/h L2 = ≤ 10km/h L3 = ≤ 15km/h L4 = ≤ 20km/h*	Cód. producto: DU-MO-220019 DU-MO-220023 DU-MO-220025  L1 = ≤ 6km/h L2 = ≤ 15km/h L3 = ≤ 20km/h L4 = ≤ 25km/h*
Inclinación máxima**	15 %	15 %	
Frenos	Freno eléctrico delantero y de disco trasero	Freno eléctrico delantero y de disco trasero	
Neumáticos	Medida 8.5" con cámara de aire Presión recomendada 50 psi / 3.4 bares	Medida 8.5" con cámara de aire Presión recomendada 50 psi / 3.4 bares	
Carga máxima	100kg	100kg	
Conductor	Controlar la normativa vigente en su país		
Temperatura de funcionamiento	-0°C / 45°C	-0°C / 45°C	
Nivel de protección	IP54: DU-MO-220004 IPX5: DU-MO-210001 DU-MO-210004 DU-MO-210011	IPX5	
Tiempo de carga	Aproximadamente 4 horas	Aproximadamente 4 horas	
Autonomía**	Hasta 25km	Hasta 25km	
<b>Sistema eléctrico</b>			
Potencia nominal del motor	0.35kW; 350W sin escobillas, 15Nm	0.35kW; 350W sin escobillas, 15Nm	
Potencia máxima del motor	0,5kW; 500W	0,5kW; 500W	
Visor	LED a color integrado	LED a color integrado	
Batería	36V 7.8Ah 280Wh	36V 7.8Ah 280Wh	
Protección baja tensión	31V ± 0.5V	31V ± 0.5V	
Límite de corriente	15A	15A	
Kers	Sí	Sí	
Luces	LED delantero y trasero	LED delantero y trasero	
Funcionalidad	Bluetooth con aplicación	Bluetooth con aplicación	
<b>Medidas</b>			
Peso neto	12Kg	12Kg	
Peso bruto	14.4Kg	14.4Kg	

\* Respetar siempre el código de la carretera y las normas en cuestión vigentes en el país de circulación.

\*\* Sujeto a variaciones en base al peso del conductor, a las condiciones de la calle y la temperatura.

<b>Informaciones genéricas</b>	
	<b>Pro-I Evo AS</b>
Bastidor	Aleación de aluminio
Suspensiones	-
Velocidad	Cód. producto: DU-MO-230003  L1 = ≤ 6km/h L2 = ≤ 15km/h L3 = ≤ 20km/h L4 = ≤ 25km/h*
Inclinación máxima**	15 %
Frenos	Freno eléctrico delantero y de disco trasero
Neumáticos	Medida 8.5" con cámara de aire Presión recomendada 50 psi / 3.4 bares
Carga máxima	100kg
Conductor	Controlar la normativa vigente en su país
Temperatura de funcionamiento	-5°C / 50°C
Nivel de protección	IPX5
Tiempo de carga	Aproximadamente 5 horas
Autonomía**	Hasta 30km
<b>Sistema eléctrico</b>	
Potencia nominal del motor	0.35kW; 350W sin escobillas, 15Nm
Potencia máxima del motor	0,499kW; 499W
Visor	LED a color integrado
Batería	36V 7.8Ah 280Wh
Protección baja tensión	30V ± 0.5V
Límite de corriente	17A ± 1A
Kers	Sí
Luces	LED delantero y trasero
Funcionalidad	Bluetooth con aplicación
<b>Medidas</b>	
Peso neto	12Kg
Peso bruto	14Kg

\* Respetar siempre el código de la carretera y las normas en cuestión vigentes en el país de circulación.

\*\* Sujeto a variaciones en base al peso del conductor, a las condiciones de la calle y la temperatura.

## 12. Solución de los problemas

Falla	Causa	Solución
El motor no funciona	Problema eléctrico, presencia código de error	Pedir asistencia técnica
La rueda motriz no gira	Problema en los frenos El motor está bloqueado	Regular los frenos, si el problema persiste pedir asistencia técnica Verificar la correcta sujeción de la rueda, verificar que la rueda gire sin encender el vehículo. Si el problema persiste pedir asistencia técnica
El motor se apaga mientras está en funcionamiento	Recalentamiento del motor Presencia de código de error	Detener el vehículo y esperar que se enfríe Pedir asistencia técnica
Después de haberlo cargado, el producto no se enciende o se apaga después de pocos km.	Batería dañada	Pedir asistencia técnica
La batería no se carga o el producto no se enciende	Problemas de conexión La batería no está conectada (modelos con batería removible) La batería está descargada Batería dañada Problemas en el cargador de baterías	Pedir asistencia técnica Verificar si el conector de alimentación está conectado. Cargar la batería al 100% Pedir asistencia técnica Sustituir el cargador de baterías

Pro-I Evo, Pro-I Evo SR, Pro-I Evo Max SR	
Código de error	Indicaciones
E.1	Avería del motor
E.2	Fallo del MOS o cortocircuito de fase del motor
E.3	Avería del freno
E.4	Mal funcionamiento de la palanca del acelerador
E.5	Protección de baja tensión
E.6	Fallo de comunicación entre la instrumentación y el sistema de control
E.7	Protección de alta tensión
E.9	Fallo causado por el bloqueo del rotor debido a una fuerza externa

Pro-II Plus, Pro-II Plus AS, Pro-II Evo, Pro-II Evo AS, Pro-III, Pro-III R	
Código de error	Indicaciones
E01	Protección sobrecorriente
E02	Protección baja tensión
E03	Protección alta tensión
E04	Protección rueda motor
E05	Mal funcionamiento MOS (arriba) de la centralita
E06	Mal funcionamiento MOS (abajo) de la centralita
E07	Mal funcionamiento genérico de la centralita
E08	Protección recalentamiento
E09	Mal funcionamiento palanca acelerador
E11	Mal funcionamiento de los faros
E12	Error señal centralita
E13	Mal funcionamiento botón encendido / apagado

Pro-I Evo AS		
Código de error	Problema	Indicaciones
E10	Error de comunicación del display	Indica una posible interrupción de la comunicación entre el display del scooter eléctrico y la unidad de control, provocando la pérdida de información. Compruebe la conexión entre el display y la unidad de control, o solicite asistencia técnica.
E11	Error del sensor de corriente del motor	Indica un fallo en el sensor de corriente del motor del scooter eléctrico. Compruebe el cableado del motor, o solicite asistencia técnica.
E14	Error del sensor de aceleración	Indica un fallo en el sensor de aceleración del scooter eléctrico. Compruebe el sensor y el cableado, o solicite asistencia técnica.
E15	Error del sensor de freno	Indica un fallo en el sensor de freno del scooter eléctrico. Compruebe el sensor y el cableado, o solicite asistencia técnica.
E16	Error del sensor del motor	Si el error se produce en el arranque, compruebe que el cableado del hall del motor es normal. Si se produce durante el frenado, compruebe y sustituya el motor o el controlador para resolver el problema, o solicite asistencia técnica.
E21	Error de comunicación BMS	Solicite asistencia técnica.
E50	Error de línea principal de alta tensión	Si el error se produce en el arranque, compruebe si el voltaje de la batería es normal. Si se produce durante la conducción, deberá sustituir la batería o el controlador para resolver el problema, o solicitar asistencia técnica.
E55	Error de alta temperatura del controlador	Si la temperatura del controlador es demasiado alta, apague el vehículo y deje que se enfríe antes de volver a arrancarlo. Si el error se produce al arrancar, será necesario sustituir el controlador para solucionar el problema.

## 13. Responsabilidad y términos generales de garantía

El conductor asume todos los riesgos asociados a la falta de uso de un casco y de otros dispositivos de protección.

El conductor tiene la obligación de respetar las normativas locales vigentes en relación con:

1. la edad mínima permitida para el conductor,
2. las restricciones sobre el tipo de conductores que pueden utilizar el producto
3. todos los restantes aspectos normativos

Además, el conductor tiene la obligación de mantener limpio y en perfecto estado de eficiencia el producto, de realizar con diligencia las comprobaciones de seguridad de su competencia tal como se describen en las secciones anteriores, de no manipular el producto de ningún modo y de conservar toda la documentación relativa al mantenimiento.

Le empresa no responde por los daños causados y no es responsable en ningún caso de los daños causados a los bienes o a las personas en las siguientes circunstancias:

- el producto es utilizado de modo inadecuado o no conforme a lo que figura en el manual de instrucciones;
- el producto, luego de la compra, es alterado o manipulado en todos o en algunos de sus componentes.

En caso de mal funcionamiento del producto por causas no imputables a comportamientos incorrectos del conductor y en caso de que se quiera consultar los términos generales de garantía, se ruega contactar el propio distribuidor o visitar el sitio [www.ducatiurbanemobility.com](http://www.ducatiurbanemobility.com)

Siempre están excluidos del campo de aplicación de la Garantía Legal de los Productos eventuales averías o mal funcionamientos causados de hechos accidentales y/o atribuibles a responsabilidades del Adquisidor, es decir, de un uso del Producto no conforme a su destino de uso y/o a lo previsto en la documentación técnica anexada al Producto, es decir debido a la falta de regulación de las partes mecánicas, desgaste natural de los materiales laborables o causados de errores de ensamblaje, carencia de mantenimiento y/o de uso del mismo no conforme a las instrucciones.

Por ejemplo, deben considerarse excluidos de la garantía Legal relativa a los Productos:

- los daños causados por golpes, caídas accidentales o colisiones, agujeros;
- los daños causados de uso, exposición o almacenaje en ambiente no adecuado (ej: presencia de lluvia y/o fango, exposición a la humedad o fuente de calor excesiva, contacto con la arena o con otras sustancias)
- los daños por falta de regulación por puesta en carretera y/o mantenimiento de partes mecánicas, frenos de disco mecánico, manubrio, neumático, etc.; la instalación incorrecta y/o el ensamblaje incorrecto de partes y/o componentes
- el desgaste natural de los materiales laborables: freno con disco mecánico (ej: pastillas, pinzas, disco, cables), neumáticos, plataformas, juntas, cojinetes, luces de led y bombillas, caballete, manijas, guardabarros, partes de neumático (plataforma), cableados de los conectores de los cables, mascarillas y adhesivos.;
- el mantenimiento inadecuado y/o el uso inadecuado de la batería del producto;
- la manipulación y/o el forzado de partes del producto;
- el mantenimiento o la modificación incorrecta o no adecuada del Producto;
- el uso inadecuado del Producto (ej: carga excedente, uso en competencias y/o para actividades comerciales de renta o alquiler);
- mantenimientos, reparaciones y/o intervenciones técnicas en el producto realizados por terceros no autorizados;
- daños a los Productos derivados del transporte, donde se realiza a cargo del Adquisidor;
- daños y/o defectos derivados del uso de partes de repuesto no originales.

Invitamos a consultar la versión más actualizada de los términos de garantía disponible en el sitio: [www.ducatiurbanemobility.com/assistance/](http://www.ducatiurbanemobility.com/assistance/)



**ATENCIÓN**

**Tratamiento del dispositivo eléctrico o electrónico al final de su vida útil (aplicable en todos los países de la Unión Europea y en otros sistemas europeos con sistema de recogida selectiva)**

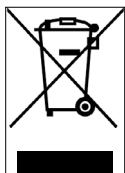

Este símbolo en el producto o en el empaque indica que el producto no debe ser considerado como un desecho doméstico normal, sino que en cambio debe entregarse a un punto de recogida apropiado para el Reciclaje de Aparatos Eléctricos y Electrónicos (RAEE).

Asegurándose de que este producto sea eliminado correctamente, contribuirá a prevenir potenciales consecuencias negativas para el ambiente y para la salud que podrían de lo contrario ser causadas por su eliminación inadecuada. El reciclaje de los materiales ayuda a conservar los recursos naturales.

Para obtener información más detallada sobre el reciclaje y la eliminación de este producto, póngase en contacto con el servicio local de eliminación de residuos o con la tienda donde lo compró.

En cualquier caso, la eliminación debe realizarse de acuerdo con la normativa vigente en el país de compra.

En particular, los consumidores están obligados a no eliminar los RAEE como residuos urbanos, sino que deben participar en la recogida selectiva de este tipo de residuos mediante dos métodos de entrega:

- En los Centros de Recogida municipales (también llamados Eco-piazzone, islas ecológicas), directamente o a través de los servicios de recogida de los ayuntamientos, cuando estos estén disponibles;
- En los puntos de venta de nuevos equipos eléctricos y electrónicos.

Aquí se pueden entregar gratuitamente los RAEE muy pequeños (con el lado más largo de menos de 25 cm) mientras que los más grandes pueden entregarse a razón de 1 por 1, es decir, entregando el producto antiguo cuando se adquiere uno nuevo con las mismas funciones.

Además, la modalidad 1 contra 1 siempre está garantizada durante el acto de compra por parte del consumidor de una nueva AEE, con independencia del tamaño del RAEE.

En caso de eliminación abusiva de aparatos eléctricos o electrónicos podrían aplicarse las sanciones previstas de la normativa vigente en materia de protección ambiental (normativa italiana, es necesario verificar las normativas en marcha en el país de uso/ eliminación del medio).

Cuando los RAEE contengan pilas o acumuladores, estos deberán retirarse y someterse a una recogida selectiva específica.

**ATENCIÓN**

**Tratamiento de las Batería agotadas (aplicable en todos los países de la Unión Europea y en otros sistemas europeos con sistema de recogida selectiva)**

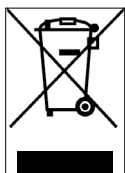

Este símbolo en el producto o en el empaque indica que la batería no debe ser considerada un desecho doméstico normal. En algunos tipos de batería este símbolo podría ser utilizado en combinación con un símbolo químico.

Los símbolos químicos del Mercurio (Hg) o del Plomos (Pb) se añaden si la batería contiene más del 0,0005% de mercurio o del 0,004% de plomo.

Asegurándose de que las pilas-baterías sean eliminadas correctamente, contribuirá a prevenir potenciales consecuencias negativas para el ambiente y para la salud que podrían de lo contrario ser causadas por su eliminación inadecuada. El reciclaje de los materiales ayuda a conservar los recursos naturales. En caso de productos que, por motivos de seguridad, rendimiento o protección de los datos requieran una conexión fija a una pila/batería interna, la misma deberá ser sustituida solo por personal de asistencia cualificado.

Entregar el producto al final de su vida útil en puntos de recogida adecuados para la eliminación de aparatos eléctricos y electrónicos. Esto garantiza que también la pila en su interior se tratará correctamente.

Para obtener información más detallada sobre la eliminación de la pila-batería agotada o del producto, póngase en contacto con el servicio de eliminación de residuos domésticos o con la tienda donde compró el producto.

En cualquier caso, la eliminación debe realizarse de acuerdo con la normativa vigente en el país de compra.

Ce manuel est valable pour les modèles suivants de trottinettes électriques :

**Pro-I Evo (Black Edition / White Edition), Pro-I Evo AS,  
Pro-I Evo SR (Black Edition/White Edition), Pro-I Evo Max SR,  
Pro-II Plus, Pro-II Plus AS, Pro-II Evo, Pro-II Evo AS, Pro-III, Pro-III R**

## Mode d'emploi

DU-MO-000001 rév. 3

Traduction des instructions originales

Nous vous remercions pour avoir choisi ce produit.

Pour plus d'informations, support technique, assistance et pour consulter les conditions générales de garantie, contacter votre revendeur ou visiter le site [www.ducatiurbanemobility.fr](http://www.ducatiurbanemobility.fr)

## Table des matières

1. Consignes de sécurité
2. Contenu de l'emballage et montage
3. Panoramique du produit
4. Recharge et activation de la batterie
5. À propos des commandes / Panneau de commande
6. Guide rapide
7. Plier et transporter
8. Autonomie et performances
9. Stockage, entretien et nettoyage
10. Configuration appli
11. Fiche technique
12. Résolution des problèmes
13. Responsabilité et conditions générales de garantie

# 1. Consignes de sécurité

**IMPORTANT !** Lisez et suivez attentivement les instructions suivantes avant d'utiliser le produit. Conservez ce manuel pour toute référence ultérieure ou pour les nouveaux utilisateurs.

Prenez le temps d'apprendre les bases afin d'éviter tout accident grave pouvant survenir au cours des premiers mois. Contactez votre revendeur pour obtenir une assistance appropriée sur la manière d'utiliser le produit ou pour être orienté vers un organisme de formation approprié.

L'entreprise décline toute responsabilité directe ou indirecte découlant de l'utilisation active du produit, du non-respect du code de la route et des instructions contenues dans le présent manuel, des accidents et des litiges causés par le non-respect du code de la route et des actions illégales.

Ce produit est destiné à être utilisé à des fins récréatives, par une seule personne et non pour le transport de passagers ; il ne peut donc pas être utilisé par plus d'une personne à la fois.

Ce produit ne convient pas pour les cascades, les compétitions, le transport d'objets, le remorquage d'autres véhicules ou d'appendices.

Le scooter électrique doit être utilisé avec prudence, en respectant toujours les règles imposées par le code de la route du pays dans lequel il est utilisé, afin d'éviter les dangers et de prendre le plus grand soin de soi et des autres.



**ATTENTION**

Exigences indicatives en matière de conception du véhicule:

Modèle Trottinette	Pro-I Evo Black and White edition	Pro-I Evo SR Black and White edition	Pro-I Evo Max SR	Pro-I Evo AS	Pro-II Plus
Code produit sans indicateurs de direction	DU-MO-210001 DU-MO-210004	-	-	-	DU-MO-210005
Code produit avec indicateurs de direction inclus	DU-MO-210011 DU-MO-220004	-	-	-	DU-MO-210010 DU-MO-220008
Code produit avec deux commandes de frein	-	DU-MO-220019 DU-MO-220023 DU-MO-220025	DU-MO-220009 DU-MO-220002	DU-MO-230003	DU-MO-220026
Poids MIN (Kg)	30	30	30	30	30
Poids MAX (Kg)	100	100	100	100	100
Âge MIN *	14	14	14	14	14
Âge MAX *	65	65	65	65	65
Hauteur (cm) MIN	120	120	120	120	120
Hauteur (cm) MAX	200	200	200	200	200

Modèle Trottinette	Pro-II Plus AS	Pro-II Evo	Pro-II Evo AS	Pro-III	Pro-III R
Code produit sans indicateurs de direction	-	DU-MO-210009	-	-	-
Code produit avec indicateurs de direction inclus	-	DU-MO-210012 DU-MO-220005	-	-	-
Code produit avec deux commandes de frein	DU-MO-220020	-	DU-MO-220012 DU-MO-220013 DU-MO-220022	MN-DUC-PRO3 DU-MO-210013 DU-MO-220006 DU-MO-220021 DU-MO-220024	DU-MO-220003 DU-MO-220016
Poids MIN (Kg)	30	30	30	30	30
Poids MAX (Kg)	100	100	100	100	100
Âge MIN *	14	14	14	14	14
Âge MAX *	65	65	65	65	65
Hauteur (cm) MIN	120	120	120	120	120
Hauteur (cm) MAX	200	200	200	200	200

\* Avant d'utiliser le produit, vérifiez et suivez les réglementations locales en vigueur concernant l'âge minimum autorisé pour le conducteur.

Le niveau de pression acoustique (bruit) d'émission pondéré A à l'oreille du conducteur est inférieur à 70 dB(A).

### Forme graphique des consignes de sécurité

Pour identifier les messages de sécurité présents dans ce manuel, les symboles graphiques suivants de signalisation seront utilisés. Ils sont destinés à attirer l'attention du lecteur / de l'utilisateur sur l'utilisation correcte et sûre du produit.

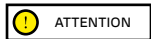

#### Faire attention

Ils mettent en évidence les règles à suivre pour éviter d'endommager le produit et / ou prévenir les situations dangereuses.



#### Risques résiduels

Il met en évidence la présence de dangers qui causent des risques résiduels auxquels l'utilisateur doit prêter attention pour éviter les blessures ou les dommages matériels.

#### Avertissements généraux



Il est important de garder à l'esprit que lorsque vous êtes dans un lieu public ou sur la route, même si vous suivez ce mode d'emploi à la lettre, vous n'êtes pas à l'abri de blessures causées par des violations ou des actions inappropriées prises envers d'autres véhicules, obstacles ou personnes. Toute mauvaise utilisation du produit ou le non-respect des instructions de ce mode d'emploi peut entraîner de graves dommages.

Ce produit est un véhicule électrique. Plus vous roulez vite, plus la distance de freinage est longue. Un freinage d'urgence sur des routes glissantes, boueuses, humides ou verglacées peut faire patiner les roues et vous faire perdre l'équilibre. Veuillez maintenir une vitesse et une distance de sécurité suffisantes par rapport aux autres véhicules ou aux piétons. Soyez très prudent lorsque vous roulez sur des routes inconnues. N'ouvrez pas la béquille lorsque vous utilisez le produit, vous risqueriez de vous blesser gravement et d'endommager le produit.

**ATTENTION**

Sur les routes mouillées, la distance de freinage augmente et l'adhérence diminue considérablement par rapport aux routes sèches !

Conduisez plus prudemment, respectez les distances de sécurité !

Pour votre propre sécurité, portez toujours : un casque, des genouillères et des coudières pour vous protéger des chutes et des blessures lorsque vous utilisez le produit. Lors du prêt du produit, demandez au conducteur de porter l'équipement de sécurité et expliquez-lui comment utiliser le véhicule. Pour éviter toute blessure, ne prêtez pas le produit à des personnes qui ne savent pas comment l'utiliser. Portez toujours des chaussures avant d'utiliser le produit.

Les enfants ne doivent pas jouer avec la trottinette, ni être autorisés à la nettoyer ou à la réparer.

Lorsque vous conduisez le produit, veillez à ne pas effrayer les enfants et les piétons. Lorsque vous passez derrière eux, avertissez-les à l'aide du klaxon et ralentissez en respectant la vitesse minimale de 6km/h.

**ATTENTION****Informations sur les fréquences:**

La fréquence Bluetooth® est située dans une bande comprise entre 2,4000 GHz et 2,4835 GHz.

La puissance maximale des bandes de fréquences est de 100mW.

**Instructions et avertissements sur le comportement au volant**

Conditions	Utilisation inappropriée/prévue	Utilisation inappropriée
Conducteurs	Un	Plusieurs personnes, avec des enfants ou des animaux
Équipement de sécurité	Casque, genouillère, coudières, gilet réfléchissant	Aucun équipement
Contrôle avant de conduire	Avant chaque utilisation, vérifiez les freins et leur état d'usure, vérifiez la pression des pneus (voir la valeur recommandée sur le flanc du pneu), l'état d'usure des roues, l'accélérateur, les clignotants, les feux et l'état de charge de la batterie.  En cas de constat de bruits inhabituels ou d'anomalies, n'utilisez pas le produit et contactez le revendeur ou le SAV autorisé	Ne jamais vérifier le produit avant de conduire  Utiliser le produit en présence de bruits ou d'anomalies
Marcher en poussant le produit	N'accélérez pas  Conduire en marchant sur les passages piétons  Dans les zones piétonnes sans mode piéton (6 km / h)  Dans les zones surpeuplées	Appuyer sur l'accélérateur  Conduire le véhicule sur les passages piétons  Conduire le véhicule dans des zones piétonnes s'il n'est pas en mode piéton (6 km / h)  Conduire le véhicule dans des zones surpeuplées
Stationnaire	La personne qui conduit ce produit doit être capable de poser facilement ses deux pieds par terre tout en tenant le guidon à la bonne hauteur	Ne pas être capable de garder le produit stationnaire et en équilibre.  S'asseoir sur le produit lorsqu'il est en marche ou à l'arrêt

Conditions	Utilisation inappropriée/prévue	Utilisation inappropriée
Conduite dans des conditions normales	Pas d'objets accrochés au guidon	Les objets qui pendent du guidon provoquent une instabilité et peuvent gêner lors des manœuvres
	Conduite avec les deux mains sur le guidon. N'utilisez pas d'appareils tels que des téléphones, des montres intelligentes, des lecteurs de musique ou des écouteurs	Conduite à une main ou mains libres  Utiliser des appareils tels que des téléphones, des montres intelligentes, des lecteurs de musique, des écouteurs
	Conduite avec les deux pieds sur la plateforme, confortablement et en toute sécurité	Conduite avec un ou deux pieds hors de la plateforme  Il est interdit de placer et de concentrer du poids sur le garde-boue arrière.
	Conduite avec un casque et des équipements de protection	Conduite sans casque et sans équipement de protection
Conduite dans des conditions normales	Conduite sur route faciles d'accès, lisses et compactes, éviter les zones à forte circulation ou les zones surpeuplées : par exemple, piste cyclable réservée, surfaces pavées lisses	Conduite sur autoroute, routes longue distance  Conduite sur routes fréquentées  Conduite sur les trottoirs  Conduite dans des zones surpeuplées  Conduite sur routes très accidentées  Conduite à proximité de : ravins, escarpements, ports, mer, lacs et fleuves
	Respectez les réglementations locales en vigueur et le code de la route	Non-respect de la réglementation en vigueur et du code de la route
	Regardez toujours devant vous et faites attention à tous les obstacles, véhicules et piétons à proximité	Ne vous laissez pas distraire au volant
	Changez de direction, en s'assurant d'être vu, en modérant sa vitesse	Changer brusquement de direction à grande vitesse sans s'assurer d'être vu
	Dans tous les cas, anticipez votre trajectoire et modérez votre vitesse en respectant le code de la route et les personnes les plus vulnérables  Utilisez toujours les indicateurs de direction s'ils sont installés sur le produit	Le fait de freiner et de prendre un virage en même temps rend le véhicule instable  N'utilisez pas d'indicateurs de direction
Ralentissez en présence de piétons  Utilisez le mode piéton dans les zones piétonnes (6 Km / h)  Signalez votre présence en utilisant la sonnette	Accélérer ou maintenir une vitesse constante en présence de piétons  Conduire sans utiliser le mode piéton dans les zones piétonnes (6 km / h)  Ne pas annoncer votre présence en utilisant la sonnette	
Conditions routières irrégulières : dos d'âne / marches / surface de route accidenté	Conduite à vitesse modérée  Pliez légèrement les genoux pour mieux amortir les chocs lorsque vous traversez une surface irrégulière.	Conduite à grande vitesse  Accélérer sur les bosses et les dos d'âne, descendre les marches, sauter par-dessus les obstacles, monter sur les trottoirs, conduire de manière rigide.

Conditions	Utilisation inappropriée/prévue	Utilisation inappropriée
Comportement : dans les virages, en descente, en présence d'obstacles, de véhicules et de piétons à proximité	Respectez toujours la distance de sécurité  Arrêter d'accélérer/Freiner et ralentir  Conduisez à une vitesse modérée et freinez en toute sécurité  Faites attention aux portes et autres obstacles en hauteur	Ne pas respecter la distance de sécurité  Accélérer  Conduite à grande vitesse, freinage brusque  Passage sous des obstacles élevés
Conditions de visibilité	Ne conduisez que s'il y a suffisamment de lumière pour conduire en toute sécurité. Lorsque vous conduisez dans des conditions de luminosité défavorables (à partir d'une demi-heure après le coucher du soleil, pendant toute la période d'obscurité et également pendant la journée, si les conditions météorologiques empêchent la visibilité de la route, lorsque vous traversez des tunnels), pensez à allumer les feux de votre produit et à porter un gilet ou des bretelles réfléchissants.	Conduire dans des conditions de luminosité défavorables avec les feux éteints et sans utiliser de gilet ou de bretelles réfléchissants.
Conditions météo	Conduite dans des conditions météorologiques optimales (sans pluie)	Conduites dans des conditions défavorables : sous la pluie, lorsqu'il neige, en présence de glace ou de boue sur la route, de vent fort, en cas de brouillard.
Se garer	Dans les zones désignées sans gêner la circulation des véhicules et des piétons  Sur les surfaces lisses, en s'assurant de la stabilité  Éteindre le produit et utiliser toujours un dispositif antivol. Utiliser la béquille fournie en dotation	Partout, entravant la circulation des véhicules et des piétons  Sur des surfaces inégales et sans garantie de stabilité  Laisser le produit allumé, sans surveillance et sans dispositif antivol
Faire des sports extrêmes / acrobaties	NON	OUI  Conduite à proximité de : ravins, escarpements, ports, mer, lacs et fleuves  Conduite sur les flaques d'eau  Course avec d'autres véhicules
Soumettre le produit à de forts impacts	NON	OUI  jeter sur des objets ou des personnes, jeter depuis des marches ou d'en haut

#### Que faire après une chute :



Vérifiez que le levier d'accélérateur fonctionne correctement. Pour cela, accélérez et décélérez plusieurs fois. Vérifiez toujours que les freins fonctionnent correctement. Pour ce faire, descendez du produit, poussez-le en avant et freinez pour vous assurer qu'il réagit aux commandes. Vérifiez que tous les composants du véhicule sont en place et solidement fixés. Vérifiez l'état d'usure et la pression des pneus (la valeur recommandée est indiquée sur le côté du pneu). Vérifiez l'usure des freins et des câbles.

## 2. Contenu de l'emballage et montage





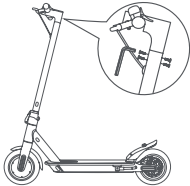

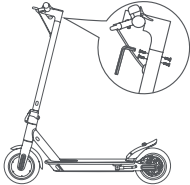
Les freins peuvent devenir chauds pendant l'utilisation. Ne touchez pas après utilisation.

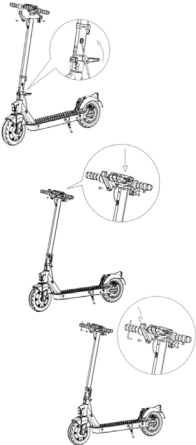

Produit assemblé, le guidon sera monté avec les vis fournies dans l'emballage.

Modèle	Image de référence	Dans l'emballage	Montage guidon
<b>Pro-I Evo (Black &amp; White edition)</b> DU-MO-210001 DU-MO-210004 DU-MO-210011 DU-MO-220004  <b>Pro-I Evo SR (Black &amp; White edition)</b> DU-MO-220019 DU-MO-220023 DU-MO-220025  <b>Pro-I Evo AS</b> DU-MO-230003		Accessoires : <ul style="list-style-type: none"> <li>- Clés Allen</li> <li>- 4 vis pour le guidon</li> <li>- Chambre à air de recharge</li> <li>- Adaptateur pour gonfleur</li> <li>- Chargeur de batterie</li> </ul>	 <p>Insérez les 4 vis à la main sans les serrer, puis utilisez la clé hexagonale fournie pour les serrer et fixer le guidon.</p>
<b>Pro-I Evo Max SR</b> DU-MO-220009 DU-MO-220002		Accessoires : <ul style="list-style-type: none"> <li>- Clés Allen</li> <li>- 4 vis pour le guidon</li> <li>- Chambre à air de recharge</li> <li>- Adaptateur pour gonfleur</li> <li>- Chargeur de batterie</li> </ul>	 <p>Insérez les 4 vis à la main sans les serrer, puis utilisez la clé hexagonale fournie pour les serrer et fixer le guidon.</p>

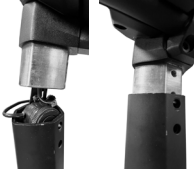
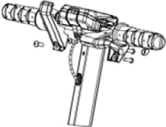

Modèle	Image de référence	Dans l'emballage	Montage guidon
<p><b>Pro-II Plus</b>            DU-MO-210005            DU-MO-210010            DU-MO-220008            DU-MO-220026</p>		<p>Accessoires :</p> <ul style="list-style-type: none"> <li>- Clés Allen</li> <li>- Composants de l'assemblage guidon (crochet, plastique, 4 vis)</li> <li>- Adaptateur pour gonfleur pneus</li> <li>- Alimentateur</li> <li>- Avertisseur sonore électronique (DU-MO-220012, DU-MO-220020, DU-MO-220026)*</li> </ul>	
<p><b>Pro-II Plus AS</b>            DU-MO-220020</p>		<p>Accessoires :</p> <ul style="list-style-type: none"> <li>- Clés Allen</li> <li>- Composants de l'assemblage guidon (crochet, plastique, 4 vis)</li> <li>- Adaptateur pour gonfleur pneus</li> <li>- Alimentateur</li> <li>- Avertisseur sonore électronique (DU-MO-220012, DU-MO-220020, DU-MO-220026)*</li> </ul>	<p>Passages :</p> <ol style="list-style-type: none"> <li>1. Ouvrez la béquille</li> <li>2. Relevez et fixez la colonne de direction en rabattant le levier du mécanisme de pliage et en abaissant l'anneau de sécurité (s'il existe)</li> <li>3. Installez le guidon sur la tige</li> <li>4. Installez le crochet (B) en le rapprochant de la tige, en prenant soin de le faire correspondre avec les trous et insérez les vis.</li> <li>5. Insérez la vis à l'extérieur dans le trou situé sous le panneau de commande.</li> <li>6. Serrez les vis.</li> <li>7. Rapprochez et faites correspondre la plaque en plastique (voir photo) avec le deuxième trou/profil du panneau de commande, puis insérez et serrez la vis.</li> </ol>
<p><b>Pro-II Evo</b>            DU-MO-210009            DU-MO-210012            DU-MO-220005</p>		<p>Accessoires :</p> <ul style="list-style-type: none"> <li>- Clés Allen</li> <li>- Composants de l'assemblage guidon (crochet, plastique, 4 vis)</li> <li>- Adaptateur pour gonfleur pneus</li> <li>- Alimentateur</li> <li>- Avertisseur sonore électronique (DU-MO-220012, DU-MO-220020, DU-MO-220026)*</li> </ul>	<p>Passages :</p> <ol style="list-style-type: none"> <li>1. Ouvrez la béquille</li> <li>2. Relevez et fixez la colonne de direction en rabattant le levier du mécanisme de pliage et en abaissant l'anneau de sécurité (s'il existe)</li> <li>3. Installez le guidon sur la tige</li> <li>4. Installez le crochet (B) en le rapprochant de la tige, en prenant soin de le faire correspondre avec les trous et insérez les vis.</li> <li>5. Insérez la vis à l'extérieur dans le trou situé sous le panneau de commande.</li> <li>6. Serrez les vis.</li> <li>7. Rapprochez et faites correspondre la plaque en plastique (voir photo) avec le deuxième trou/profil du panneau de commande, puis insérez et serrez la vis.</li> </ol>
<p><b>Pro-II Evo AS</b>            DU-MO-220012</p>		<p>Accessoires :</p> <ul style="list-style-type: none"> <li>- Clés Allen</li> <li>- Composants de l'assemblage guidon (crochet, plastique, 4 vis)</li> <li>- Adaptateur pour gonfleur pneus</li> <li>- Alimentateur</li> <li>- Avertisseur sonore électronique (DU-MO-220012, DU-MO-220020, DU-MO-220026)*</li> </ul>	<p>Passages :</p> <ol style="list-style-type: none"> <li>1. Ouvrez la béquille</li> <li>2. Relevez et fixez la colonne de direction en rabattant le levier du mécanisme de pliage et en abaissant l'anneau de sécurité (s'il existe)</li> <li>3. Installez le guidon sur la tige</li> <li>4. Installez le crochet (B) en le rapprochant de la tige, en prenant soin de le faire correspondre avec les trous et insérez les vis.</li> <li>5. Insérez la vis à l'extérieur dans le trou situé sous le panneau de commande.</li> <li>6. Serrez les vis.</li> <li>7. Rapprochez et faites correspondre la plaque en plastique (voir photo) avec le deuxième trou/profil du panneau de commande, puis insérez et serrez la vis.</li> </ol>

Modèle	Image de référence	Dans l'emballage	Montage guidon
<p>Pro-II Evo AS DU-MO-220013 DU-MO-220022</p>		<p>Accessoires :</p> <ul style="list-style-type: none"> <li>- Clés Allen</li> <li>- Composants de l'assemblage guidon (crochet, plastique, 4 vis)</li> <li>- Adaptateur pour gonfleur pneus</li> <li>- Alimentateur</li> </ul>	<p>Passages :</p>  <ol style="list-style-type: none"> <li>1. Relevez la colonne de direction et engagez le guidon, en veillant à ne pas endommager l'avertisseur sonore électronique et sans écraser les câbles.</li> <li>2. Relevez et fixez la colonne de direction en rabattant le levier du mécanisme de pliage et en abaissant l'anneau de sécurité (s'il existe)</li> <li>3. Installez le guidon sur la tige</li> <li>4. Installez le crochet (B) en le rapprochant de la tige, en prenant soin de le faire correspondre avec les trous et insérez les vis.</li> <li>5. Insérez la vis à l'extérieur dans le trou situé sous le panneau de commande.</li> <li>6. Serrez les vis.</li> <li>7. Rapprochez et faites correspondre la plaque en plastique (voir photo) avec le deuxième trou/profil du panneau de commande, puis insérez et serrez la vis.</li> </ol> 

Modèle	Image de référence	Dans l'emballage	Montage guidon
<b>Pro-III</b> MN-DUC-PRO3 DU-MO-210013 DU-MO-220006 DU-MO-220021 DU-MO-220024		Accessoires : - Clés Allen - Composants de fixation du guidon (crochet, plastique, vis) - Adaptateur pour gonflage pneus - Alimentateur - 2 RF Key pour mise en marche trottinette	 <p>Passages :</p> <ol style="list-style-type: none"> <li>Ouvrez la béquille</li> <li>Levez le guidon, placez le levier en position de fermeture et abaissez l'anneau de sécurité.</li> <li>Connectez le câble d'éclairage au faisceau de l'écran et branchez le guidon sur la colonne.</li> <li>Installez le crochet sur la colonne en prenant soin de faire correspondre les trous et insérez les 2 vis M6.</li> <li>Insérez le vis M6 du côté extérieur dans le deuxième trou sous le panneau de commande et serrez les trois vis M6.</li> </ol>
<b>Pro-III R</b> DU-MO-220003			

\*Pro-II Plus AS (DU-MO-220020 – DU-MO-220026) / Pro-II EVO AS (DU-MO-220012)

#### Avertisseur sonore électronique.

Port de charge USB  
(dessous, sous la protection en caoutchouc)

Bouton gauche :  
Maintenez ce bouton enfoncé pour activer le mode antivol.



Bouton droit :  
Maintenez le bouton enfoncé pendant un long moment pour désactiver le mode antivol.

Bouton central (klaxon) :  
- Appuyez pour sonner.  
- Appuyez rapidement deux fois pour changer le son.

**Chargement de l'appareil :** Insérez le câble USB dans le port de charge (côté inférieur).

## \*Instructions pour l'installation du projecteur



Phare avant



M5



Rondelle

1. Insérez la vis M5 (sans la rondelle) dans le trou inférieur du feu, puis insérez la rondelle entre la vis et le pilier et serrez-la juste assez pour ne pas endommager la façade du feu.



M6



2. Insérez la vis M6 dans le trou supérieur du feu et serrez-la.

## Passages :

- Sortez le produit de son emballage
- Ouvrez la béquille et vérifiez la stabilité du produit
- Ouvrez la perche du guidon et fixez-la en fermant le levier du mécanisme de fermeture
- Branchez le câble d'alimentation de l'affichage au câblage principal (si nécessaire)
- Connectez le feu avant au câble provenant de l'écran à 2 broches (si nécessaire).
- Installez le guidon sur la perche (sans écraser les câbles)
- Serrez les vis de la perche avec la clé fournie
- Réglez le mécanisme de fermeture de la perche
- Contrôlez la pression des pneus (voir le côté du pneu pour connaître la valeur conseillée).

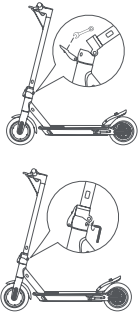
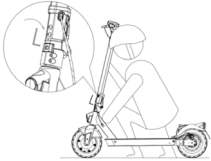
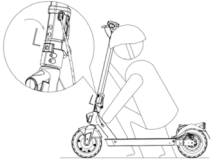
Modèle	Image de référence	* Réglage
<p>Pro-I Evo (Black and White edition)</p> <p>Pro-I Evo SR (Black and White Edition)</p> <p>Pro-I Evo AS</p> <p>Pro-I Evo Max SR</p>		<p>Réglage de la potence du guidon :</p> <p>Si la potence du guidon devient instable après la fermeture, régler la vis du mécanisme en la serrant ou en la desserrant selon les besoins pour augmenter la stabilité de la potence du guidon.</p>
<p>Pro-II Plus</p> <p>Pro-II Plus AS</p> <p>Pro-II Evo</p> <p>Pro-II Evo AS</p>		<p>Réglage de la potence du guidon :</p> <p>Comme indiqué, si la colonne de direction tremble pendant le déplacement, réglez la vis (si elle est présente) à l'aide de la clé hexagonale.</p>
<p>Pro-III</p> <p>Pro-III R</p>		<p>Régler le guidon :</p> <p>Comme indiqué sur la figure, si la tige du guidon tremble pendant la course, ajustez la vis avec la clé hexagonale.</p>



**ATTENTION**

Assemblez le produit correctement. Si, au cours du montage, on constate des vices de fabrication, des passages imprécis ou des difficultés de montage ou de réglage, ne pas conduire le véhicule et contacter le revendeur ou visiter le site [www.ducatiurbanemobility.fr](http://www.ducatiurbanemobility.fr) pour obtenir une assistance technique.

Tenez les enfants à l'écart des pièces en plastique (y compris les matériaux d'emballage) et des petites pièces qui peuvent provoquer une suffocation.

### 3. Panoramique du produit

Il est interdit de modifier ou de transformer le produit ou ses parties de quelque manière que ce soit, car cela pourrait nuire à l'efficacité, à la structure et causer des dommages. Compte tenu du développement technologique continu, le fabricant se réserve le droit de modifier le produit sans préavis, sans mise à jour automatique de ce mode d'emploi.

Pour plus d'informations et pour consulter les révisions de ce manuel, visiter le site [www.ducatiurbanemobility.fr](http://www.ducatiurbanemobility.fr)

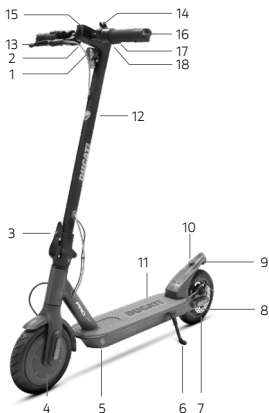

#### Pro-I Evo (Black and White edition)

#### Pro-I Evo SR (Black and White edition)

#### Pro-I Evo AS

1. Phare avant
2. Accélérateur
3. Mécanisme de pliage
4. Roue motrice
5. Port de recharge
6. Béquille
7. Roue libre
8. Frein à disque
9. Feu arrière
10. Crochet de verrouillage
11. Planche
12. Colonne de direction
13. Levier de frein
14. Sonnette
15. Écran (d'affichage)
16. Feux de direction
17. Commande des indicateurs de direction (si installé)
18. Levier de frein électrique (Pro-I Evo SR uniquement)

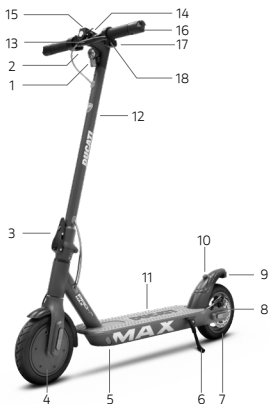

#### Pro-I Evo Max SR

1. Phare avant
2. Accélérateur
3. Mécanisme de pliage
4. Roue motrice
5. Port de recharge
6. Béquille
7. Roue libre
8. Frein à disque
9. Feu arrière
10. Crochet de verrouillage
11. Planche
12. Colonne de direction
13. Levier de frein
14. Sonnette
15. Écran (d'affichage)
16. Feux de direction
17. Commande des indicateurs de direction
18. Levier de frein électrique

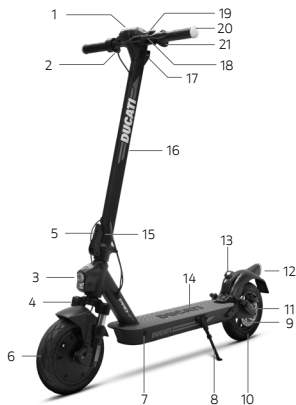

### Pro-II Plus / Pro-II Plus AS / Pro-II Evo

1. Écran (d'affichage)
2. Accélérateur
3. Phare avant
4. Fourche de suspension (Pro-II Evo)
5. Mécanisme de pliage
6. Roue motrice
7. Port de recharge
8. Béquille
9. Frein à disque
10. Roue libre
11. Suspension (Pro-II Evo)
12. Feu arrière
13. Clip de fermeture
14. Planche
15. Anneau de retenue (si présent)
16. Colonne de direction
17. Crochet de verrouillage
18. Levier de frein
19. Sonnette
20. Feux de direction
21. Commande des indicateurs de direction (si installé)



### Pro-II Evo AS

1. Écran (d'affichage)
2. Accélérateur
3. Phare avant
4. Fourche suspendue
5. Mécanisme de pliage
6. Roue motrice
7. Port de recharge
8. Béquille
9. Frein à disque
10. Roue libre
11. Fourche suspendue
12. Feu arrière
13. Clip de fermeture
14. Planche
15. Colonne de direction
16. Crochet de verrouillage
17. Levier de frein
18. Sonnette
19. Feux de direction
20. Commande des indicateurs de direction
21. Levier de frein
22. Avertisseur sonore électronique (sauf DU-MO-220012)

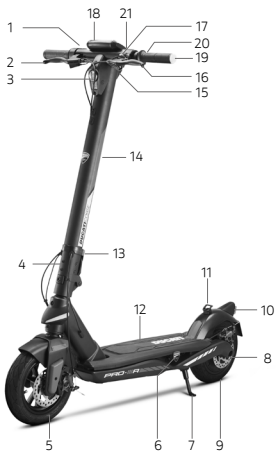

### Pro-III / Pro-III R

1. Accélérateur
2. Levier de frein
3. Phare avant
4. Mécanisme de pliage
5. Roue libre
6. Port de recharge
7. Béquille
8. Frein à disque
9. Roue motrice
10. Feu arrière
11. Clip de fermeture
12. Planche
13. Anneau de retenue (si présent)
14. Colonne de direction
15. Clip de fermeture
16. Levier de frein
17. Sonnette
18. Écran (d'affichage)
19. Feux de direction
20. Commande des indicateurs de direction (si installé)
21. Port USB



## 4. Recharge de la batterie



**ATTENTION**

Lorsque vous utilisez le produit pour la première fois, chargez le produit à 100 %. Assurez-vous que le produit, le chargeur et le port de charge sont secs.

**Instructions :**

- Ouvrez la béquille
- Éteignez la trottinette

**Recharge de la batterie**



**ATTENTION**

Rechargez le dispositif avant la première utilisation. Il est également recommandé de le charger après chaque utilisation et avant de le reposer. Il est conseillé de ne pas laisser le véhicule se décharger complètement pour éviter d'endommager la batterie.

La lumière rouge présente sur l'alimentateur deviendra verte lorsque l'opération de recharge sera terminée.

Modèle	Image de référence	Instructions
Pro-I Evo (Black and White edition) Pro-I Evo SR (Black and White edition) Pro-I Evo Max SR Pro-I Evo AS Pro-II Plus Pro-II Plus AS Pro-II Evo Pro-II Evo AS		<ol style="list-style-type: none"> <li>1. Retirez le couvercle en caoutchouc de la prise de recharge.</li> <li>2. Branchez le chargeur sur la prise électrique, puis sur le port de charge. Lorsque le produit est complètement chargé, le voyant du chargeur passe du rouge (recharge) au vert (recharge terminée).</li> <li>3. Après la charge, débranchez le chargeur du véhicule et remettez le couvercle en caoutchouc en place. Débranchez le chargeur de la prise de courant.</li> </ol> <p>Ne pas allumer la trottinette pendant qu'elle est en charge.</p>
Pro-III Pro-III R		<ol style="list-style-type: none"> <li>1. Éteignez la trottinette électrique et ouvrez la béquille.</li> <li>2. Tournez le logo Ducati, ouvrez le couvercle étanche, puis, branchez le chargeur dans la prise secteur, connectez le connecteur au port de charge.</li> <li>3. Après la charge, débranchez le connecteur du port de charge, fermez le couvercle étanche</li> </ol>

**ATTENTION**

La lumière rouge présente sur l'alimentateur deviendra verte lorsque l'opération de recharge sera terminée.

**ATTENTION**

Pour recharger ce produit, utiliser **UNIQUEMENT** le chargeur fourni avec le produit

Modèle	Code produit	Modèle chargeur de batterie	Tension de sortie	Temps de charge
Pro-I Evo (Black and White edition) Pro-I Evo SR (Black and White edition)	DU-MO-210001 DU-MO-210004 DU-MO-210011 DU-MO-220004 DU-MO-220019 DU-MO-220023 DU-MO-220025	XHK-916-42015	42V – 1.5A	4 h
Pro-I Evo AS	DU-MO-230003	GJS150-4200150	42V – 1.5A	4 h
Pro-I Evo Max SR	DU-MO-220009 DU-MO-220002	FY-4202000	42V – 1.5A	5 h
Pro-II Plus Pro-II Plus AS	DU-MO-210005 DU-MO-210010 DU-MO-220008 DU-MO-220020 DU-MO-220026	CP4215 XVE063-4200150	42V – 1.5A	4 h
Pro-II Evo	DU-MO-210009 DU-MO-210012 DU-MO-220005	CP4215 XVE063-4200150	42V – 1.5A	7 h
Pro-II Evo AS	DU-MO-220012 DU-MO-220013 DU-MO-220022	CP4215	42V – 1.5A	7 h
Pro-III	MN-DUC-PRO3 DU-MO-210013 DU-MO-220006 DU-MO-220021 DU-MO-220024	CP4215 XVE063-4200150	42V – 1.5A	8 h
Pro-III R	DU-MO-220003 DU-MO-220016	CP546200	54,6V – 2A	6 h

L'utilisation d'un autre type de chargeur peut endommager le produit ou impliquer d'autres risques potentiels.

Ne chargez jamais le produit sans surveillance. N'allumez pas la trottinette pendant la recharge.

Après chaque utilisation, rechargez complètement la batterie pour prolonger sa durée de vie. Ne rechargez pas le produit immédiatement après son utilisation. Laissez le produit refroidir pendant une heure avant de le recharger.

Le produit ne doit pas être chargé pendant de longues périodes. La surcharge réduit la durée de vie de la batterie et présente des risques potentiels supplémentaires.

Il est conseillé de ne pas laisser le véhicule se décharger complètement pour éviter d'endommager la batterie.

Les dommages causés par une absence prolongée de charge sont irréversibles et ne sont pas couverts par la garantie limitée. Une fois le dommage survenu, la batterie ne peut plus être rechargée (le démontage de la batterie par du personnel non qualifié est interdit car cela pourrait entraîner des chocs électriques, des courts-circuits ou même des incidents de sécurité majeurs). Si vous êtes absent pendant un certain temps, par exemple pendant les vacances, et que vous confiez l'appareil à un tiers, laissez-le à l'état de charge partielle (20 à 50 % de charge), et non à l'état de charge complète.

Effectuez un contrôle visuel régulier du chargeur et des câbles du chargeur. Si le câble du chargeur présente des dommages évidents, ne l'utilisez pas pour éviter tout dommage et/ou risque supplémentaire, contactez-nous pour un remplacement.

Le chargeur peut être utilisé par des enfants de 8 ans et plus et par des personnes dont les capacités physiques, sensorielles ou mentales sont réduites ou qui manquent d'expérience et de connaissances, à condition qu'ils aient été supervisés ou qu'ils aient reçu des instructions pour utiliser l'appareil en toute sécurité et qu'ils aient compris les dangers encourus. Les enfants ne doivent pas jouer avec le chargeur. Le nettoyage et l'entretien par l'utilisateur ne doivent pas être effectués par des enfants sans surveillance.

#### **Avertissements concernant la batterie**

La batterie est composée de cellules lithium-ion et de produits chimiques dangereux pour la santé et l'environnement. N'utilisez pas le produit s'il dégage des odeurs, des substances ou une chaleur excessive. Ne mettez pas au rebut le produit ou la batterie avec les déchets ménagers. L'utilisateur final est responsable de l'élimination des équipements électriques et électroniques et des batteries conformément à toutes les réglementations en vigueur.



Évitez d'utiliser des batteries usagées, défectueuses et / ou non originales, d'autres modèles ou marques.

Ne laissez pas la batterie à proximité d'un feu ou de sources de chaleur. Risque d'incendie et d'explosion.

N'ouvrez pas ou ne démontez pas la batterie et ne frappez pas, ne jetez pas, ne percez pas la batterie et n'y fixez pas d'objets.



Ne touchez pas les substances qui s'échappent de la batterie, car elle contient des substances dangereuses. Ne laissez pas les enfants ou les animaux toucher la batterie.

Ne surchargez pas ou ne court-circuitez pas la batterie. Risque d'incendie et d'explosion.

Évitez d'immerger ou d'exposer la batterie à l'eau, sous la pluie ou à d'autres substances liquides. N'exposez pas la batterie à la lumière directe du soleil, à une chaleur ou un froid excessif (par exemple, ne laissez pas le produit ou la batterie dans une voiture en plein soleil pendant une période prolongée), à un environnement contenant des gaz explosifs ou des flammes.

Ne transportez pas et ne stockez pas la batterie avec des objets métalliques tels que des épingles à cheveux, des colliers, etc. Le contact entre des objets métalliques et les contacts de la batterie peut provoquer un court-circuit entraînant des dommages physiques ou la mort.

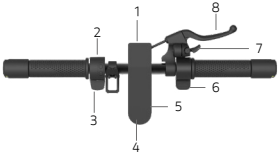
## 5. À propos des commandes / Panneau de commande

Modèle	
	 <ol style="list-style-type: none"> <li>1. Phare avant</li> <li>2. Commande des indicateurs de direction (si installé)</li> <li>3. Levier de frein électrique (si installé)</li> <li>4. Bouton multifonction</li> <li>5. Écran</li> <li>6. Accélérateur</li> <li>7. Levier de sonnette</li> <li>8. Levier de frein à disque</li> </ol> <p>Bouton multifonction (4) :</p> <ul style="list-style-type: none"> <li>- Mise en marche et arrêt : appuyez sur le bouton et maintenez-la enfoncée pendant quelques secondes pour allumer ou éteindre la trottinette électrique.</li> <li>- Phares : appuyez une fois sur le bouton pour allumer ou éteindre les phares.</li> <li>- Mode vitesse : appuyez deux fois sur le bouton pour sélectionner le mode vitesse.</li> </ul>
<p>Pro-I Evo Black and White edition)</p> <p>Pro-I Evo SR (Black and White Edition)</p> <p>Pro-I Evo Max SR</p>	 <ol style="list-style-type: none"> <li>1. Compteur de vitesse : affiche la vitesse actuelle de la trottinette.</li> <li>2. Niveau de la batterie : indique le niveau de charge restant.</li> <li>3. Feux : indicateur lumineux</li> <li>4. Bluetooth : voyant du Bluetooth.</li> <li>5. Mode SPORT : l'écran affiche SPORT</li> <li>6. Mode CONFORT : l'écran affiche D</li> <li>7. Mode ECO : l'écran affiche E</li> <li>8. Cruise control : le maintien de la vitesse. S'active après avoir maintenu la même vitesse pendant quelques secondes.</li> <li>9. Mode piéton</li> <li>10. Défaut : si elle est allumée, recherchez une solution possible en consultant le tableau des codes d'erreur.</li> </ol> <div style="border: 1px solid black; padding: 5px; display: inline-block; margin-top: 10px;">  <b>ATTENTION</b> </div> <p>L'accélérateur est activé dès que la vitesse d'avancement dépasse 3 km/h. Le Cruise control est désactivé à la première pression sur le frein ou l'accélérateur.</p>

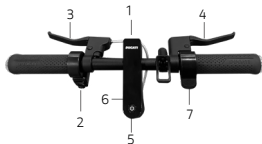

1. Projecteur
2. Unité de contrôle
3. Levier de frein
4. Levier de frein
5. Bouton multifonction
6. Afficheur
7. Accélérateur

Bouton multifonction (4) :

- Mise en marche et arrêt : appuyez sur le bouton et maintenez-la enfoncée pendant quelques secondes pour allumer ou éteindre la trottinette électrique.
- Phares : appuyez une fois sur le bouton pour allumer ou éteindre les phares.
- Mode vitesse : appuyez deux fois sur le bouton pour sélectionner le mode vitesse.

Pro-I Evo AS

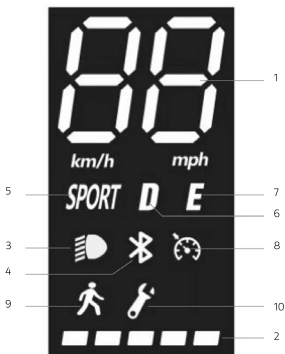

1. Compteur de vitesse : affiche la vitesse actuelle de la trottinette.
2. Niveau de la batterie : indique le niveau de charge restant.
3. Feux : indicateur lumineux
4. Bluetooth : voyant du Bluetooth.
5. Mode SPORT : l'écran affiche SPORT
6. Mode CONFORT : l'écran affiche D
7. Mode ECO : l'écran affiche E
8. Cruise control : le maintien de la vitesse. S'active après avoir maintenu la même vitesse pendant quelques secondes.
9. Mode piéton
10. Défaut : si elle est allumée, recherchez une solution possible en consultant le tableau des codes d'erreur.



**ATTENTION**

L'accélérateur est activé dès que la vitesse d'avancement dépasse 3 km/h.  
Le Cruise control est désactivé à la première pression sur le frein ou l'accélérateur.

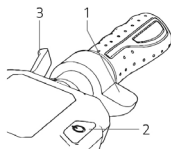

1. Accélérateur
2. Bouton multifonction
3. Levier de frein

Bouton multifonction (2) :

- Mise en marche et arrêt : appuyez sur le bouton et maintenez-la enfoncée pendant quelques secondes pour allumer ou éteindre la trottinette électrique.
- Phares : appuyez rapidement deux fois pour allumer ou éteindre les feux.
- Mode vitesse : appuyez une fois sur le bouton pour sélectionner le mode vitesse.

Pro-II Plus

Pro-II Plus AS

Pro-II Evo

Pro-II Evo AS

Pro-III

Pro-III R





1. Compteur de vitesse : affiche la vitesse actuelle de la trottinette.
2. Niveau de la batterie : indique le niveau de charge restant.
3. ODO : distance totale parcourue.
4. TRIP : distance d'une seule session.
5. Feux : voyant des feux
6. Mode SPORT : L'affichage visualise S+.
7. Mode CONFORT : L'écran affiche D.
8. Mode ECO : L'affichage visualise ECO.
9. Cruise control : le maintien de la vitesse. S'active après avoir maintenu la même vitesse pendant quelques secondes.
10. Bluetooth : voyant de Bluetooth
11. Mode PIÉTON





**ATTENTION**

L'accélérateur est activé dès que la vitesse d'avancement dépasse 3 km/h.  
Le Cruise control est désactivé à la première pression sur le frein ou l'accélérateur.

Modèle	Indications sur la RF KEY
Pro-III Pro-III R	<p>Lorsqu'elle est allumée, il dispose d'un verrou moteur intégré et doit être déverrouillé en utilisant l'un des modes suivants* :</p> <p>RF KEY : Approchez RF key (fournie) de l'affichage pour activer la trottinette électrique.</p> <div style="display: flex; justify-content: space-around; align-items: center;">   </div> <p>Smartphone : Utilisez l'application Ducati Urban e-Mobility via le bouton blocage/déblocage dans le menu des paramètres.</p>

### Clignotants (si présents)

Modèles *	
Pro-I Evo (Black and White edition)  Pro-I Evo SR (Black and White edition)  Pro-I Evo AS  Pro-I Evo Max SR  Pro-II Plus  Pro-II Plus AS  Pro-II Evo  Pro-II Evo AS  Pro-III  Pro-III R	<div style="text-align: center;">  </div> <p>Sur les modèles qui en sont équipés, les clignotants sont placés aux extrémités du guidon (côté gauche et côté droit).</p> <p>Les clignotants doivent permettre de signaler rapidement tout changement de direction pendant la conduite.</p> <p><b>Actionnement :</b></p> <div style="text-align: center;">  </div> <div style="border: 1px solid black; padding: 5px; margin: 10px 0; display: inline-block;">  <b>ATTENTION</b> </div> <p>Avant chaque utilisation du produit, vérifiez que les clignotants fonctionnent correctement.</p>

## 6. Guide rapide

- Lors de la première utilisation, chargez le produit à 100 %.
- Vérifiez la pression des pneus (la valeur recommandée est indiquée sur le côté du pneu). Au cas où la trottinette électrique n'arrive pas à faire au moins 60 % des km déclarés ou n'atteint pas la vitesse maximale dans les 3 premiers mois d'utilisation, il est probable que les pneus se soient à nouveau dégonflés, il faudra donc rétablir la pression comme indiqué.
- Vérifier et régler les freins.
- Allumer l'écran.
- Placer le produit sur une surface plane.
- Tendre fermement le guidon avec les deux mains. Montez sur la plate-forme avec un pied et utilisez l'autre pour vous donner une légère poussée et accélérer.



**ATTENTION**

**Fonction Zero Start :** l'accélérateur est activé dès que la vitesse de conduite dépasse les 3 km / h.

Pour des raisons de sécurité, le produit est initialement défini pour éviter un démarrage à l'arrêt.

- Lorsque vous conduisez le produit, inclinez votre corps dans le sens de la marche pendant un virage et tournez lentement le guidon.
- Pour arrêter le produit, relâchez l'accélérateur, appuyez sur le levier de frein
- Pour descendre, il faut d'abord arrêter complètement le produit. Descendre du produit en mouvement peut entraîner des blessures.
- Avant chaque utilisation, vérifiez les freins et leur état d'usure, vérifiez la pression des pneus (voir la valeur recommandée sur le flanc du pneu), l'état d'usure des roues, l'accélérateur et l'état de charge de la batterie.

### Réglage des leviers de freins

#### Levier des freins

IL est possible d'ajuster la position du levier du frein si nécessaire, en agissant sur le point A (voir la photo).

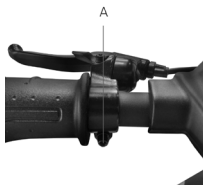



### Réglage de l'étrier de frein

Si le frein est trop serré ou trop lâche, utilisez la clé Allen pour desserrer l'écrou (A), puis ajustez le câble de frein, (raccourcissez le câble de frein vers le haut s'il est trop serré, s'il est trop lâche, tirez le câble de frein vers le bas) puis resserrez l'écrou (A). Si l'étrier de frein est trop lâche ou trop serré même après avoir suivi la première étape, il pourrait être nécessaire d'ajuster la plaquette du frein (fixe) à travers la roue du côté opposé, en utilisant la clé Allen pour éloigner/rapprocher la plaquette (B) (voir image).

Vérifiez le bon alignement entre l'étrier de frein et le disque. Utilisez les vis C et D pour régler la position / alignement sur le disque si besoin.

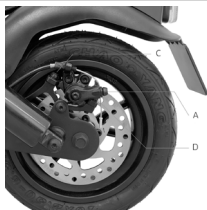

## 7. Plier et transporter

Assurez-vous que la trottinette électrique est éteinte. Tenez la perche du guidon d'une main, tirez le levier, repliez la perche du guidon vers le plateau et accrochez.

Modèles : Pro-I Evo, Pro-I Evo SR, Pro-I Evo AS, Pro-I Evo Max SR

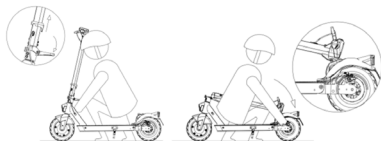

**Fermeture :** Éteignez la trottinette électrique, déverrouillez le mécanisme de fermeture : appuyez sur le crochet rouge et tirez le levier vers l'extérieur (voir photo), ramenez la tige du guidon vers l'intérieur et assurez-vous qu'elle est verrouillée.

**Ouverture :** Déverrouillez la tige du guidon du garde-boue : appuyez sur le clip pour libérer le guidon, relevez la tige du guidon au maximum et verrouillez-la en poussant le levier vers l'intérieur. Allumez la trottinette électrique.

**Transportez** toujours la trottinette en la tenant d'une ou des deux mains par la tige du guidon.

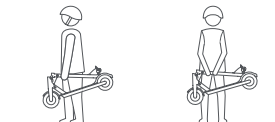

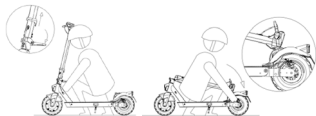

Assurez-vous que la trottinette électrique est éteinte. Après avoir tenu la tige du guidon avec la main, tirez le levier et alignez le crochet du guidon au crochet situé sur le garde-boue arrière.

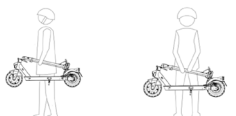

Après le pliage, tenez la tige du guidon avec une ou deux mains.

Après le pliage, soulevez en tenant la perche du guidon avec une ou deux mains.



**ATTENTION**

Assurez-vous de tenir fermement le produit pendant le transport. Si vous n'êtes pas sûr de pouvoir maintenir le poids du produit, ne continuez pas le transport avec le produit relevé. En cas de chute soudaine, le produit peut provoquer des blessures graves et s'abîmer.

## 8. Autonomie et performances

L'autonomie maximale et les performances du véhicule dépendent de plusieurs variables :

**Terrain :** la conduite sur chaussée lisse permet d'obtenir une meilleure autonomie et de meilleures performances que la conduite sur des routes accidentées et des montées.

**Poids de l'utilisateur :** plus le poids est élevé, plus l'autonomie et les performances du véhicule sont réduites.

**Température :** la conduite de la trottinette dans un environnement très froid ou très chaud affecte l'autonomie et les performances.

**Vitesse et style de conduite :** la conduite fluide et constante étend l'autonomie. Les accélérations, décélérations et manœuvres continues réduisent considérablement l'autonomie. La vitesse plus basse prolonge l'autonomie.

**Maintenance et entretien :** une recharge en temps opportun, un entretien correct et un contrôle régulier de la pression des pneus (voir la valeur de référence dans la section 10) augmentent l'autonomie et assurent des performances constantes dans le temps.

**Le niveau de charge de la batterie** a une incidence sur les performances. Plus le niveau est bas, plus les performances de vitesse sont faibles, surtout en côte.

## 9. Stockage, entretien et nettoyage

S'il y a des taches sur le corps du produit, nettoyez-les avec un chiffon humide. Si les taches persistent, appliquez un savon neutre, brossez-les avec une brosse à dents, puis essuyez avec un chiffon humide. Si les composants en plastique présentent des rayures, utilisez du papier de verre ou un autre matériau abrasif pour les éliminer. Ne nettoyez pas le produit avec de l'alcool, de l'essence, de la paraffine ou d'autres solvants chimiques corrosifs et volatils afin d'éviter tout dommage grave. Ne lavez pas le produit avec des jets d'eau à haute pression. Pendant le nettoyage, assurez-vous que le produit est éteint, que le câble de charge est déconnecté et que le bouchon en caoutchouc est fermé car une fuite d'eau pourrait provoquer des chocs électriques ou d'autres problèmes graves. L'infiltration d'eau dans la batterie peut endommager les circuits internes, provoquer un incendie ou une explosion. En cas de doute sur la présence d'une infiltration d'eau dans la batterie, arrêtez immédiatement de l'utiliser et renvoyez-la au SAV ou à votre revendeur pour un contrôle.

Lorsque le produit n'est pas utilisé, rangez-le dans un endroit fermé sec et frais. Ne le rangez pas à l'extérieur ou à l'intérieur de la voiture pendant une période prolongée. Un ensoleillement excessif, une surchauffe et un froid extrême accélèrent le vieillissement des pneus et compromettent la durée de vie à la fois du produit et de la batterie. Ne l'exposez pas à la pluie ou à l'eau, ne l'immergez pas et ne le lavez pas à l'eau.

Vérifiez régulièrement le serrage des différentes pièces boulonnées, notamment les axes des roues, le système de pliage et de transport, le système de direction, le système de freinage, le bon état du cadre, des fourches et de la suspension. Les écrous et toutes les autres fixations autobloquantes peuvent perdre leur efficacité, il est donc nécessaire de vérifier et de resserrer périodiquement ces éléments.

Comme tous les composants mécaniques, ce produit est sujet à l'usure et à de fortes contraintes. Des matériaux et des composants différents peuvent réagir à l'usure ou à la fatigue sous contrainte de différentes manières. Si la durée de vie d'un composant est dépassée, il peut se briser brusquement et causer des blessures au conducteur. Toute fissure, rayure ou changement de couleur dans les zones fortement sollicitées indique que la durée de vie du composant a été atteinte et qu'il doit être remplacé.

Vérifiez l'usure des pneus : il ne doit pas y avoir de coupures, de fissures, de corps étrangers, de gonflements anormaux, de pièces manquantes ou d'autres dommages. Pour la pression des pneus, référez-vous à la valeur indiquée dans la section 10 de ce manuel d'instructions.

N'essayez pas de démonter ou de réparer le produit par vous-même. Le remplacement de tous les composants de la trottinette doit être effectué par le service d'assistance technique agréé, pour en savoir plus contactez votre revendeur ou visitez le site Web [www.ducatiurbanemobility.fr](http://www.ducatiurbanemobility.fr)

## 10. Configuration appli

Ce produit peut être combiné avec l'application Ducati Urban e-Mobility. L'application vous permet de contrôler le produit directement depuis votre smartphone.



Scannez le QR CODE pour télécharger et installer l'application. Si l'application n'est pas trouvée, recherchez-la sur votre service d'application de référence.

Ouvrez l'application et suivez les instructions de votre service d'application de référence.

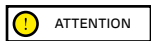

L'application peut nécessiter plusieurs autorisations nécessaires à son utilisation et à sa fonctionnalité.

La version de l'application peut avoir été mise à jour sur votre service d'application. Nous vous recommandons de vérifier en permanence les mises à jour de l'application pour y trouver de nouvelles fonctionnalités et de toujours installer la dernière version de l'application sur votre appareil.

N'utilisez pas votre appareil en conduisant.

## 11. Fiche technique

Informations générales			
	Pro-III	Pro-III R	
Châssis	Alliage de magnésium	Alliage de magnésium	
Suspensions	-	-	
Vitesse	Code produit : MN-DUC-PRO3 DU-MO-220024 DU-MO-210013 DU-MO-220021  L1 = ≤ 6 km/h L2 = ≤ 15km/h L3 = ≤ 20km/h L4 = ≤ 25 km/h*	Code produit : DU-MO-220006  L1 = ≤ 6 km/h L2 = ≤ 10km/h L3 = ≤ 15km/h L4 = ≤ 20km/h*	Code produit : DU-MO-220003 DU-MO-220016  L1 = ≤ 6 km/h L2 = ≤ 15km/h L3 = ≤ 20km/h L4 = ≤ 25 km/h*
Pente maximum **	18%	22%	
Freins	Frein à disque avant et arrière	Frein à disque semi-hydraulique avant et arrière	
Pneus	Taille 10" tubeless Pression recommandée : 44 psi / 3 bar	Taille 10" tubeless Pression recommandée : 44 psi / 3 bar	
Charge maximum	100 kg	100 kg	
Conducteur	Vérifiez la législation en vigueur dans votre pays		
Température de fonctionnement	-0°C/45°C	-0°C/45°C	
Niveau de protection	IPX4 : MN-DUC-PRO3 DU-MO-210013 DU-MO-220006 DU-MO-220024 IPX5 : DU-MO-220021	IPX4 : DU-MO-220003 IPX5 : DU-MO-220016	
Durée de charge	Environ 8 heures	Environ 6 heures	
Autonomie**	Jusqu'à 50 km	Jusqu'à 40 km	
Système électrique			
Puissance nominale Moteur	0.35kW ; 350W Brushless, 18.9Nm	0.50kW ; 500W Brushless, 28Nm	
Puissance maximum Moteur	0 515 kW ; 515 W	0,80 kW ; 800 W	
Affichage	3.5" LED couleur avec port USB	3.5" LED couleur avec port USB	
Batterie	36V 13Ah 468Wh	48V 10.4Ah 486Wh	
Protection à basse tension	31V± 0.5V	36,4 V ± 0.5 V	
Limite de courant	18A	20A	
Kers	Non	Non	
Phares	LED avant et arrière	LED avant et arrière	
Fonction	Bluetooth avec application - NFC	Bluetooth avec application - NFC	
Mesures			
Poids net	17.5Kg	17.6Kg	
Poids brut	21Kg	21Kg	

\* Toujours respecter le code de la route et les normes en matière en vigueur dans le pays de circulation.

\*\* sujet à variations en fonction du poids du conducteur, des conditions de la route et de la température.

Informations générales				
	Pro-II Evo		Pro-II Evo AS	
Châssis	Alliage de magnésium		Alliage de magnésium	
Suspensions	Avant et arrière		Avant et arrière	
Vitesse	Code produit :	Code produit :	Code produit :	Code produit :
	DU-MO-210009	DU-MO-220005	DU-MO-220012	DU-MO-220013
	DU-MO-210012		DU-MO-220022	
	L1 = ≤ 6 km/h	L1 = ≤ 6 km/h	L1 = ≤ 6 km/h	L1 = ≤ 6 km/h
	L2 = ≤ 15km/h	L2 = ≤ 10km/h	L2 = ≤ 15km/h	L2 = ≤ 10km/h
L3 = ≤ 20km/h	L3 = ≤ 15km/h	L3 = ≤ 20km/h	L3 = ≤ 15km/h	
L4 = ≤ 25 km/h*	L4 = ≤ 20km/h*	L4 = ≤ 25 km/h*	L4 = ≤ 20km/h*	
Pente maximum **	20%		20%	
Freins	Frein électronique avant et à disque à l'arrière		Frein électronique avant et à disque à l'arrière	
Pneus	Taille 10" tubeless Pression recommandée : 44 psi / 3 bar		Taille 10" tubeless Pression recommandée : 44 psi / 3 bar	
Charge maximum	100 kg		100 kg	
Conducteur	Vérifiez la législation en vigueur dans votre pays			
Température de fonctionnement	-0°C/45°C		-0°C/45°C	
Niveau de protection	IPX4		IPX4 : DU-MO-220012 IPX5 : DU-MO-220013 DU-MO-220022	
Durée de charge	Environ 7 heures		Environ 7 heures	
Autonomie**	Jusqu'à 40 km		Jusqu'à 40 km	
Système électrique				
Puissance nominale Moteur	0.35kW ; 350W Brushless, 18.9Nm		0.35kW ; 350W Brushless, 18.9Nm	
Puissance maximum Moteur	0 515 kW ; 515 W		0 515 kW ; 515 W	
Affichage	3.5" LED couleur intégrée		3.5" LED couleur intégrée	
Batterie	36V 10Ah 360Wh		36V 10Ah 360Wh	
Protection à basse tension	27,5 V ± 0.5 V		27,5 V ± 0.5 V	
Limite de courant	18A		18A	
Kers	Oui		Oui	
Phares	LED avant et arrière		LED avant et arrière	
Fonction	Bluetooth avec application		Bluetooth avec application	
Mesures				
Poids net	16.7Kg		16.7Kg	
Poids brut	20.7Kg		20.7Kg	

\* Toujours respecter le code de la route et les normes en matière en vigueur dans le pays de circulation.

\*\* sujet à variations en fonction du poids du conducteur, des conditions de la route et de la température.

Informations générales				
	Pro-I Evo Max SR		Pro-II Plus	
Châssis	Alliage d'aluminium		Alliage de magnésium	
Suspensions	-		Arrière	
Vitesse	Code produit : DU-MO-220002  L1 = ≤ 6 km/h L2 = ≤ 15km/h L3 = ≤ 20km/h L4 = ≤ 25 km/h*	Code produit : DU-MO-220009  L1 = ≤ 6 km/h L2 = ≤ 10km/h L3 = ≤ 15km/h L4 = ≤ 20km/h*	Code produit : DU-MO-210005 DU-MO-210010 DU-MO-220026  L1 = ≤ 6 km/h L2 = ≤ 15km/h L3 = ≤ 20km/h L4 = ≤ 25 km/h*	Code produit : DU-MO-220008  L1 = ≤ 6 km/h L2 = ≤ 10km/h L3 = ≤ 15km/h L4 = ≤ 20km/h*
Pente maximum **	18%		20%	
Freins	Frein électronique avant et à disque à l'arrière		Frein électronique avant et à disque à l'arrière	
Pneus	Taille 8.5" avec chambre à air Pression recommandée 50 psi / 3.4 bar		Taille 10" tubeless Pression recommandée : 44 psi / 3 bar	
Charge maximum	100 kg		100 kg	
Conducteur	Vérifiez la législation en vigueur dans votre pays			
Température de fonctionnement	-0°C/45°C		-0°C/45°C	
Niveau de protection	IP54 : DU-MO-220002 IPX5 : DU-MO-220009		IPX4 : DU-MO-210005, DU-MO-210010, DU-MO-220008 IPX5 : DU-MO-220026	
Durée de charge	Environ 5 heures		Environ 4 heures	
Autonomie**	Jusqu'à 35 km		Jusqu'à 25 km	
Système électrique				
Puissance nominale Moteur	0.35kW ; 350W Brushless, 17Nm		0.35kW ; 350W Brushless, 18.9Nm	
Puissance maximum Moteur	0,48 kW ; 480 W		0 515 kW ; 515 W	
Affichage	LED en couleurs intégrée		3.5" LED couleur intégrée	
Batterie	36V 10Ah 360Wh		36V 7.5Ah 270Wh	
Protection à basse tension	27 V ± 0.5 V		31 V ± 0.5 V	
Limite de courant	18A		18A	
Kers	Oui		Oui	
Phares	LED avant et arrière		LED avant et arrière	
Fonction	Bluetooth avec application		Bluetooth avec application	
Mesures				
Poids net	13.28Kg		15.5Kg	
Poids brut	15.28Kg		18.9Kg	

\* Toujours respecter le code de la route et les normes en matière en vigueur dans le pays de circulation.

\*\* sujet à variations en fonction du poids du conducteur, des conditions de la route et de la température.

Informations générales	
	<b>Pro-II Plus AS</b>
Châssis	Alliage de magnésium
Suspensions	Arrière
Vitesse	Code produit : DU-MO-220020  L1 = ≤ 6 km/h L2 = ≤ 15km/h L3 = ≤ 20km/h L4 = ≤ 25 km/h*
Pente maximum **	20%
Freins	Frein électronique avant et à disque à l'arrière
Pneus	Taille 10" tubeless Pression recommandée : 44 psi / 3 bar
Charge maximum	100 kg
Conducteur	Vérifiez la législation en vigueur dans votre pays
Température de fonctionnement	-0°C/45°C
Niveau de protection	IPX5
Durée de charge	Environ 4 heures
Autonomie**	Jusqu'à 25 km
Système électrique	
Puissance nominale Moteur	0.35kW ; 350W Brushless, 18.9Nm
Puissance maximum Moteur	0 515 kW ; 515 W
Affichage	3.5" LED couleur intégrée
Batterie	36V 7.5Ah 270Wh
Protection à basse tension	31 V ± 0.5 V
Limite de courant	18A
Kers	Oui
Phares	LED avant et arrière
Fonction	Bluetooth avec application
Mesures	
Poids net	15.5Kg
Poids brut	18.9Kg

\* Toujours respecter le code de la route et les normes en matière en vigueur dans le pays de circulation.

\*\* sujet à variations en fonction du poids du conducteur, des conditions de la route et de la température.



Informations générales			
	Pro-I Evo	Pro-I Evo SR	
Châssis	Alliage d'aluminium	Alliage d'aluminium	
Suspensions	-	-	
Vitesse	Code produit : DU-MO-210001 DU-MO-210004 DU-MO-210011  L1 = ≤ 6 km/h L2 = ≤ 15km/h L3 = ≤ 20km/h L4 = ≤ 25 km/h*	Code produit : DU-MO-220004  L1 = ≤ 6 km/h L2 = ≤ 10km/h L3 = ≤ 15km/h L4 = ≤ 20km/h*	Code produit : DU-MO-220019 DU-MO-220023 DU-MO-220025  L1 = ≤ 6 km/h L2 = ≤ 15km/h L3 = ≤ 20km/h L4 = ≤ 25 km/h*
Pente maximum **	15%	15%	
Freins	Frein électronique avant et à disque à l'arrière	Frein électronique avant et à disque à l'arrière	
Pneus	Taille 8.5" avec chambre à air Pression recommandée 50 psi / 3.4 bar	Taille 8.5" avec chambre à air Pression recommandée 50 psi / 3.4 bar	
Charge maximum	100 kg	100 kg	
Conducteur	Vérifiez la législation en vigueur dans votre pays		
Température de fonctionnement	-0°C/45°C	-0°C/45°C	
Niveau de protection	IP54 : DU-MO-220004 IPX5 : DU-MO-210001 DU-MO-210004 DU-MO-210011	IPX5	
Durée de charge	Environ 4 heures	Environ 4 heures	
Autonomie**	Jusqu'à 25 km	Jusqu'à 25 km	
Système électrique			
Puissance nominale Moteur	0.35kW ; 350W Brushless, 15Nm	0.35kW ; 350W Brushless, 15Nm	
Puissance maximum Moteur	0,5 kW ; 500 W	0,5 kW ; 500 W	
Affichage	LED en couleurs intégrée	LED en couleurs intégrée	
Batterie	36V 7.8Ah 280Wh	36V 7.8Ah 280Wh	
Protection à basse tension	31 V ± 0.5 V	31 V ± 0.5 V	
Limite de courant	15A	15A	
Kers	Oui	Oui	
Phares	LED avant et arrière	LED avant et arrière	
Fonction	Bluetooth avec application	Bluetooth avec application	
Mesures			
Poids net	12Kg	12Kg	
Poids brut	14.4Kg	14.4Kg	

\* Toujours respecter le code de la route et les normes en matière en vigueur dans le pays de circulation.

\*\* sujet à variations en fonction du poids du conducteur, des conditions de la route et de la température.

Informations générales	
	<b>Pro-I Evo AS</b>
Châssis	Alliage d'aluminium
Suspensions	-
Vitesse	Code produit : DU-MO-230003  L1 = ≤ 6 km/h L2 = ≤ 15km/h L3 = ≤ 20km/h L4 = ≤ 25 km/h*
Pente maximum **	15%
Freins	Frein électronique avant et à disque à l'arrière
Pneus	Taille 8.5" avec chambre à air Pression recommandée 50 psi / 3.4 bar
Charge maximum	100 kg
Conducteur	Vérifiez la législation en vigueur dans votre pays
Température de fonctionnement	-5°C/50°C
Niveau de protection	IPX5
Durée de charge	Environ 5 heures
Autonomie**	Jusqu'à 30 km
Système électrique	
Puissance nominale Moteur	0.35kW ; 350W Brushless, 15Nm
Puissance maximum Moteur	0,499 kW ; 499 W
Affichage	LED en couleurs intégrée
Batterie	36V 7.8Ah 280Wh
Protection à basse tension	30V ± 0.5V
Limite de courant	17A ± 1A
Kers	Oui
Phares	LED avant et arrière
Fonction	Bluetooth avec application
Mesures	
Poids net	12Kg
Poids brut	14Kg

\* Toujours respecter le code de la route et les normes en matière en vigueur dans le pays de circulation.

\*\* sujet à variations en fonction du poids du conducteur, des conditions de la route et de la température.

## 12. Résolution des problèmes

Erreur	Cause	Solution
Le moteur ne tourne pas	Problème électrique, présence d'un code d'erreur	Demander l'assistance technique
La roue motrice ne tourne pas	Problème aux freins	Régler les freins. Si le problème persiste, demander l'assistance technique
	Le moteur est bloqué	Vérifiez le bon serrage de la roue, vérifiez qu'elle tourne sans démarrer le véhicule. Si le problème persiste, demander l'assistance technique
Le moteur s'éteint en cours de fonctionnement	Surchauffe du moteur Présence d'un code erreur	Arrêtez le véhicule et attendez qu'il refroidisse Demander l'assistance technique
Une fois le produit rechargé, il ne s'allume pas ou s'éteint après quelques kilomètres.	Batterie endommagée	Demander l'assistance technique
La batterie ne se charge pas ou le produit ne s'allume pas	Problèmes de connexion	Demander l'assistance technique
	La batterie n'est pas connectée (modèles avec batterie amovible)	Vérifier si le connecteur d'alimentation est branché.
	La batterie est déchargée	Chargez la batterie à 100%
	Batterie endommagée	Demander l'assistance technique
	Problèmes au chargeur de batterie	Remplacer le chargeur de batterie

Pro-I Evo, Pro-I Evo SR, Pro-I Evo Max SR	
Code d'erreur	Indications
E.1	Dysfonctionnement du moteur
E.2	Défaillance du MOS ou court-circuit de phase du moteur
E.3	Dysfonctionnement du frein
E.4	Dysfonctionnement du levier d'accélérateur
E.5	Protección de baja tensión
E.6	Défaut de communication entre le système d'instrumentation et le système de contrôle
E.7	Protection haute tension
E.9	Défaut causé par le blocage du rotor dû à une force extérieure

Pro-II Plus, Pro-II Plus AS, Pro-II Evo, Pro-II Evo AS, Pro-III, Pro-III R	
Code d'erreur	Indications
E01	Protection surcourant
E02	Protection à basse tension
E03	Protection haute tension
E04	Protection roue moteur
E05	Mauvais fonctionnement MOS (up) de la centrale
E06	Mauvais fonctionnement MOS (down) de la centrale
E07	Mauvais fonctionnement générique de la centrale
E08	Protection surchauffe
E09	Mauvais fonctionnement du levier d'accélérateur
E11	Mauvais fonctionnement des phares
E12	Erreur signal centrale
E13	Mauvais fonctionnement bouton allumage/coupure

Pro-I Evo AS		
Code d'erreur	Problème	Indications
E10	Erreur de communication de l'écran	Indique une rupture possible de la communication entre l'écran du scooter électrique et l'unité de contrôle, entraînant une perte d'informations. Vérifiez la connexion entre l'écran et l'unité de contrôle, ou demandez une assistance technique.
E11	Erreur du capteur de courant du moteur	Indique un défaut dans le capteur de courant du moteur du scooter électrique. Vérifiez le câblage du moteur ou demandez une assistance technique.
E14	Erreur du capteur d'accélération	Indique un défaut dans le capteur d'accélération du scooter électrique. Vérifiez le capteur et le câblage, ou demandez une assistance technique.
E15	Erreur du capteur de frein	Indique un défaut dans le capteur de frein du scooter électrique. Vérifiez le capteur et le câblage, ou demandez une assistance technique.
E16	Erreur de capteur de moteur	Si l'erreur se produit au démarrage, vérifiez que le câblage du hall du moteur est normal. Si elle se produit pendant le freinage, vérifiez et remplacez le moteur ou le contrôleur pour résoudre le problème, ou demandez une assistance technique.
E21	Erreur de communication BMS	Demandez une assistance technique.
E50	Erreur de ligne principale haute tension	Si l'erreur se produit au démarrage, vérifiez que la tension de la batterie est normale. Si elle se produit pendant la conduite, vous devez remplacer la batterie ou le contrôleur pour résoudre le problème, ou demander une assistance technique.
E55	Erreur de température élevée du contrôleur	Si la température du contrôleur est trop élevée, éteignez le véhicule et laissez-le refroidir avant de le redémarrer. Si l'erreur se produit au démarrage, le contrôleur devra être remplacé pour résoudre le problème.

## 13. Responsabilité et conditions générales de garantie

Le conducteur assume tous les risques liés à la non-utilisation d'un casque et d'autres équipements de protection.

Le conducteur est tenu de respecter les réglementations locales en vigueur en ce qui concerne :

1. l'âge minimum autorisé pour le conducteur,
2. les restrictions sur les types de conducteurs qui peuvent utiliser le produit
3. tous les autres aspects réglementaires

Le conducteur est également tenu de maintenir le produit propre et en parfait état d'efficacité et d'entretien, d'effectuer avec diligence les contrôles de sécurité qui lui incombent tels que décrits dans les sections précédentes, de ne pas altérer le produit de quelque manière que ce soit et de conserver toute la documentation relative à l'entretien.

La société ne répond pas des dommages provoqués et n'est en aucun cas responsable des dommages causés aux biens ou aux personnes dans les cas où :

- le produit est utilisé de manière incorrecte ou non conforme aux instructions du manuel d'instructions ;
- le produit, suite à l'achat, est altéré ou modifié dans tout ou partie de ses composants.

En cas de dysfonctionnement du produit dû à des causes non imputables à des comportements incorrects du conducteur et si vous souhaitez consulter les conditions générales de garantie, veuillez contacter votre concessionnaire ou visiter le site web [www.ducatiurbanemobility.fr](http://www.ducatiurbanemobility.fr)

Sont toujours exclues du champ d'application de la Garantie Légale des Produits les défaillances ou dysfonctionnements causés par des événements accidentels et/ou imputables à la responsabilité de l'Acheteur ou par une utilisation du Produit non conforme à l'usage prévu et/ou à celui prévu dans la documentation technique jointe au Produit, ou dus à un défaut de réglage des parties mécaniques, à l'usure naturelle des matériaux d'usure ou causés par des erreurs de montage, un manque d'entretien et/ou une utilisation de celui-ci non conforme aux instructions.

Par exemple, les éléments suivants doivent être considérés comme exclus de la Garantie légale relative aux Produits :

- dommages causés par des chocs, chutes ou collisions accidentelles, crevaisons ;
- dommages causés par l'utilisation, l'exposition ou le stockage dans un environnement inapproprié (par exemple : présence de pluie et/ou de boue, exposition à l'humidité ou à des sources de chaleur excessive, contact avec du sable ou d'autres substances)
- dommages causés par le manque de réglage pour l'utilisation sur route et/ou entretien des pièces mécaniques, des freins à disque mécaniques, du guidon, des pneus, etc. ; l'installation et/ou le montage incorrect des pièces et/ou des composants
- l'usure naturelle des matériaux consommables : frein à disque mécanique (par ex. plaquettes, étriers, disque, câbles), pneus, plateformes, joints, roulements, feux led et ampoules, pied, boutons, garde-boue, pièces en caoutchouc (plateforme), câblage des connecteurs des câbles, caches et autocollants, etc. ; connecteurs des câbles, masques et autocollants, etc. ;
- l'entretien inapproprié et/ou l'utilisation incorrecte de la batterie du Produit ;
- l'altération et/ou le forçage de parties du Produit ;
- l'entretien ou la modification incorrect ou inadéquat du Produit ;
- la mauvaise utilisation du Produit (par exemple : surcharge, utilisation dans des compétitions et/ou pour des activités commerciales de location) ;
- les entretiens, les réparations et/ou les interventions techniques sur le Produit effectués par des tiers non autorisés ;
- les dommages aux Produits résultant du transport, s'il est effectué par l'Acheteur ;
- les dommages et/ou les défauts résultant de l'utilisation de pièces de rechange non originales.

Nous vous invitons à consulter la version la plus récente des conditions de garantie disponible sur le site Web : [www.ducatiurbanemobility.fr/assistance/](http://www.ducatiurbanemobility.fr/assistance/)



**ATTENTION**

**Traitement du dispositif électrique ou électronique en fin de vie (applicable dans tous les pays de l'union européenne et dans d'autres systèmes européens avec système de tri sélectif)**

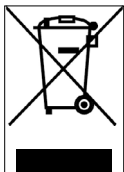

Ce symbole sur le produit ou sur l'emballage indique que le produit ne doit pas être considéré comme un déchet ménager normal ; veuillez plutôt le remettre à un point de collecte approprié pour le recyclage des équipements électriques et électroniques (DEEE).

En vous assurant que ce produit est éliminé correctement, vous contribuerez à éviter les conséquences négatives potentielles pour l'environnement et la santé qui pourraient autrement être causées par une élimination inappropriée. Le recyclage des matériaux permet de conserver les ressources naturelles.

Pour des informations plus détaillées sur le recyclage et l'élimination de ce produit, vous pouvez contacter le service local d'élimination des déchets ou bien le point de vente où vous l'avez acheté.

Dans tous les cas, il faut effectuer l'élimination conformément à la normative en vigueur dans le pays d'achat.

En particulier, les consommateurs sont tenus de ne pas éliminer les DEEE en tant que déchets municipaux, mais doivent participer à la collecte séparée de ce type de déchets à travers deux modes de remise :

- Aux Centres de Collecte municipaux (également appelés Eco-emplacements, îlots écologiques), directement ou via les services de collecte des entreprises municipales, là où ils sont disponibles ;
- Au-delà des points de vente de nouveaux appareils électriques et électroniques.

Ici, les DEEE de très petites dimensions (dont le côté le plus long est inférieur à 25 cm) peuvent être livrés gratuitement, tandis que les plus gros peuvent être livrés en mode 1 contre 1, c'est-à-dire en livrant l'ancien produit lorsque vous en achetez un neuf ayant les mêmes fonctions.

Par ailleurs, le mode 1 contre 1 est toujours garanti lors de l'achat par le consommateur d'un nouvel EEE, quelle que soit la taille du DEEE.

En cas d'élimination abusive d'équipements électriques ou électroniques, les sanctions prévues par la législation en vigueur en matière de protection de l'environnement peuvent être appliquées (selon la législation italienne ; veuillez impérativement vous conformer à la réglementation en vigueur dans le pays d'utilisation / d'élimination du véhicule).

Si les DEEE contiennent des piles ou des accumulateurs, ceux-ci doivent être retirés et soumis à un tri sélectif spécifique.



**ATTENTION**

**Traitement des batteries usagées (applicable dans tous les pays de l'Union européenne et dans d'autres systèmes européens dotés de systèmes de tri sélectif)**

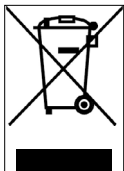

Ce symbole sur le produit ou sur l'emballage indique que la batterie ne doit pas être considérée comme un déchet ménager normal. Sur certains types de batteries, ce symbole peut être utilisé en combinaison avec un symbole chimique.

Les symboles chimiques du mercure (Hg) ou du plomb (Pb) sont ajoutés si la batterie contient plus de 0,0005 % de mercure ou de 0,004 % de plomb.

En vous assurant que les batteries sont éliminées correctement, vous contribuerez à éviter les conséquences négatives potentielles pour l'environnement et la santé qui pourraient autrement être causées par leur mise au rebut inappropriée. Le recyclage des matériaux permet de conserver les ressources naturelles. Dans le cas de produits qui, pour des raisons de sécurité, de performance ou de protection des données, nécessitent une connexion fixe à une pile/batterie interne, celle-ci ne doit être remplacée que par du personnel de maintenance qualifié.

Livrez le produit en fin de vie à des points de collecte adaptés à l'élimination des équipements électriques et électroniques : cela garantit que la batterie à l'intérieur est également traitée correctement.

Pour plus d'informations sur la mise au rebut de la pile-batterie usée ou du produit, vous pouvez contacter le service local pour l'élimination des déchets ou le point de vente où vous l'avez acheté.

Dans tous les cas, il faut effectuer l'élimination conformément à la normative en vigueur dans le pays d'achat.

Dieses Handbuch ist für die folgenden Elektroroller gültig:

**Pro-I Evo (Black Edition / White Edition), Pro-I Evo AS,  
Pro-I Evo SR (Black Edition/White Edition), Pro-I Evo Max SR,  
Pro-II Plus, Pro-II Plus AS, Pro-II Evo, Pro-II Evo AS, Pro-III, Pro-III R**

## **Benutzerhandbuch**

**DU-MO-000001 Rev. 3**

Übersetzung der Originalanweisungen

Vielen Dank, dass Sie sich für dieses Produkt entschieden haben.

Für Informationen, technischen Support, Service und die allgemeinen Garantiebedingungen kontaktieren Sie bitte Ihren Händler oder besuchen Sie [www.ducatiurbanemobility.com](http://www.ducatiurbanemobility.com)

## **Verzeichnis**

1. Sicherheitshinweise
2. Inhalt der Packung und Montage
3. Produktübersicht
4. Laden und Aktivieren des Akkus
5. Informationen zu den Bedienelementen / zum Bedienfeld
6. Kurzanleitung
7. Zusammenklappen und Transportieren
8. Reichweite und Leistungen
9. Lagerung, Wartung und Reinigung
10. App-Konfiguration
11. Technisches Datenblatt
12. Abhilfe bei Problemen
13. Haftung und allgemeine Garantiebedingungen

# 1. Sicherheitshinweise

**WICHTIG!** Lesen und befolgen Sie die folgenden Anweisungen sorgfältig, bevor Sie das Produkt benutzen. Bewahren Sie diese Anleitung zum späteren Nachschlagen oder für neue Benutzer auf.

Nehmen Sie sich die Zeit, die Grundlagen zu erlernen, um schwere Unfälle zu vermeiden, die in den ersten Monaten auftreten können. Wenden Sie sich an Ihren Händler, wenn Sie Unterstützung bei der korrekten Verwendung des Produkts benötigen oder lassen Sie sich an eine geeignete Schulumgebung weisen.

Das Unternehmen lehnt jede direkte oder indirekte Haftung ab, die sich aus der aktiven Nutzung des Produkts, der Nichteinhaltung der Straßenverkehrsordnung und der Anweisungen in diesem Handbuch, aus Unfällen und Streitigkeiten, die durch die Nichteinhaltung der und illegale Handlungen.

Dieses Produkt ist für den Freizeitgebrauch bestimmt und darf nur von einer Person und nicht für den Personentransport verwendet werden, weshalb es nicht von mehreren Personen gleichzeitig benutzt werden kann.

Dieses Produkt ist nicht für Stunts, Wettbewerbe, den Transport von Gegenständen, das Abschleppen von anderen Fahrzeugen oder Anhängseln geeignet.

Der Elektroroller muss mit Vorsicht benutzt werden, wobei die Vorschriften der Straßenverkehrsordnung des Landes, in dem er benutzt wird, zu beachten sind, um Gefahren zu vermeiden und die größtmögliche Vorsicht für sich selbst und andere zu gewährleisten.

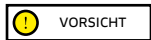

Vorläufige Anforderungen an das Fahrzeugdesign:

Rollermodell	Pro-I Evo Black and White edition	Pro-I Evo SR Black and White edition	Pro-I Evo Max SR	Pro-I Evo AS	Pro-II Plus
Artikelnummer ohne Blinker	DU-MO-210001 DU-MO-210004	-	-	-	DU-MO-210005
Artikelnummer inklusive Blinker	DU-MO-210011 DU-MO-220004	-	-	-	DU-MO-210010 DU-MO-220008
Artikelnummer mit zwei Bremssteuerungen	-	DU-MO-220019 DU-MO-220023 DU-MO-220025	DU-MO-220009 DU-MO-220002	DU-MO-230003	DU-MO-220026
Gewicht MIN. (kg)	30	30	30	30	30
Gewicht MAX. (kg)	100	100	100	100	100
Alter MIN. *	14	14	14	14	14
Alter MAX. *	65	65	65	65	65
Größe (cm) MIN.	120	120	120	120	120
Größe (cm) MAX.	200	200	200	200	200



Rollermodell	Pro-II Plus AS	Pro-II Evo	Pro-II Evo AS	Pro-III	Pro-III R
Artikelnummer ohne Blinker		DU-MO-210009	-	-	-
Artikelnummer inklusive Blinker		DU-MO-210012 DU-MO-220005	-	-	-
Artikelnummer mit zwei Bremssteuerungen	DU-MO-220020	-	DU-MO-220012 DU-MO-220013 DU-MO-220022	MN-DUC-PRO3 DU-MO-210013 DU-MO-220006 DU-MO-220021 DU-MO-220024	DU-MO-220003 DU-MO-220016
Gewicht MIN. (kg)	30	30	30	30	30
Gewicht MAX. (kg)	100	100	100	100	100
Alter MIN. *	14	14	14	14	14
Alter MAX. *	65	65	65	65	65
Größe (cm) MIN.	120	120	120	120	120
Größe (cm) MAX.	200	200	200	200	200

\* Prüfen und befolgen Sie vor der Verwendung des Produkts die örtlich geltenden Vorschriften bezüglich des zulässigen Mindestalters für den Fahrer.

Der A-bewertete Emissionsschalldruckpegel (Lärm) am Ohr des Fahrers beträgt weniger als 70 dB(A).

### Grafische Darstellung von Sicherheitswarnungen

Die folgenden grafischen Symbole werden zur Kennzeichnung von Sicherheitshinweisen in dieser Anleitung verwendet. Sie sollen die Aufmerksamkeit des Lesers/Benutzers auf die richtige und sichere Verwendung des Produkts lenken.

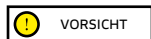

#### Vorsicht

Hebt die Regeln hervor, die befolgt werden müssen, um Schäden am Produkt zu vermeiden und/oder gefährliche Situationen zu verhindern.



#### Restrisiken

Weist auf Gefahren hin, die Restrisiken verursachen, auf die der Benutzer achten muss, um Verletzungen oder Sachschäden zu vermeiden.

#### Allgemeine Warnhinweise

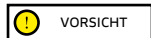

Denken Sie daran, dass Sie auf öffentlichen Plätzen oder im Straßenverkehr auch dann, wenn Sie dieses Handbuch buchstabengetreu befolgen, nicht vor Verletzungen geschützt sind, die durch Verstöße oder unangemessenes Verhalten gegenüber anderen Fahrzeugen, Hindernissen oder Personen verursacht werden. Ein unsachgemäßer Gebrauch des Produkts oder die Nichtbeachtung der Anweisungen in diesem Handbuch kann zu ernsthaften Schäden führen.

Dieses Produkt ist ein Elektrofahrzeug. Je schneller Sie fahren, desto länger ist der Bremsweg. Bei einer Vollbremsung auf rutschigen, schlammigen, nassen oder vereisten Straßen können die Räder durchdrehen und Sie können das Gleichgewicht verlieren. Sie müssen eine angemessene Geschwindigkeit und einen ausreichenden Sicherheitsabstand zu anderen Fahrzeugen oder Fußgängern einhalten. Seien Sie besonders vorsichtig, wenn Sie auf unbekanntem Straßen fahren. Öffnen Sie den Ständer nicht, wenn Sie das Produkt verwenden, da sonst die Gefahr besteht, dass Sie sich schwer verletzen und das Produkt beschädigt wird.

**VORSICHT**

Auf nassen Straßen wird der Bremsweg länger und die Bodenhaftung verringert sich merklich im Vergleich zu trockenen Straßen!

Fahren Sie vorsichtiger und halten Sie die Sicherheitsabstände ein!

Tragen Sie zu Ihrer eigenen Sicherheit immer einen Helm, Knie- und Ellbogenschützer, um sich vor Stürzen und Verletzungen während der Fahrt mit dem Produkt zu schützen. Wenn Sie das Produkt verleihen, lassen Sie den Fahrer die Sicherheitsausrüstung tragen und erklären Sie ihm die Bedienung des Fahrzeugs. Um Verletzungen zu vermeiden, leihen Sie das Produkt nicht an Personen aus, die nicht wissen, wie man es benutzt. Tragen Sie immer Schuhe, bevor Sie das Produkt verwenden.

Kinder dürfen mit dem Roller oder Teilen davon nicht spielen, noch darf man ihnen erlauben, Reinigungs- oder Wartungsarbeiten an ihm auszuführen.

Achten Sie beim Fahren des Produkts darauf, dass Sie Kinder und Fußgänger nicht erschrecken. Wenn Sie hinter ihnen fahren und zum Überholen ansetzen, warnen Sie sie mit der Klingel und fahren Sie bei der Mindestgeschwindigkeit von 6 km/h.

**VORSICHT****Frequenzinformationen:**

Das Betriebsfrequenzband des Bluetooth®-Geräts liegt zwischen 2,4000 GHz und 2,4835 GHz.

Die maximale Funkfrequenzleistung, die in diesen Frequenzbändern übertragen wird, beträgt 100 mW.

**Fahrhinweise und Warnungen**

Bedingungen	Bestimmungsgemäße/sachgemäße Verwendung	Unsachgemäße Verwendung
Fahrer	Einer	Mehrere Personen, mit Kindern oder Tieren
Sicherheitsausrüstung	Helm, Knieschützer, Ellbogenschützer, reflektierende Jacke	Keine Ausrüstung
Kontrolle vor der Fahrt	Überprüfen Sie vor jeder Fahrt die Bremsen und deren Verschleiß, den Reifendruck (der empfohlene Wert steht auf der Seite des Reifens), den Verschleiß der Räder, das Gaspedal, die Blinker, die Lichter und den Ladezustand des Akkus.  Wenn Sie ungewöhnliche Geräusche oder Anomalien feststellen, verwenden Sie das Produkt nicht und wenden Sie sich an Ihren Händler oder den technischen Kundendienst	Die mangelnde Kontrolle vor der Fahrt  Die Verwendung des Produkts, wenn man ungewöhnliche Geräusche oder Anomalien feststellt
Gehen beim Anschieben des Produkts	Nicht beschleunigen  Anschieben beim Gehen auf Fußgängerüberwegen  In Fußgängerzonen, wenn nicht mit Fußgängermodus ausgestattet (6 km/h)  In überfüllten Gebieten	Drücken des Gaspedals  Fahren mit dem Fahrzeug auf Fußgängerüberwegen  Fahren mit dem Fahrzeug in Fußgängerzonen, wenn es nicht mit dem Fußgängermodus ausgestattet ist (6 km/h)  Fahren mit dem Fahrzeug in stark frequentierten Bereichen

Bedingungen	Bestimmungsgemäße/sachgemäße Verwendung	Unschlaggemäße Verwendung
Beim Halten	Die Person, die dieses Produkt fährt, muss in der Lage sein, beide Füße auf den Boden zu stellen und den Lenker in der richtigen Höhe zu halten	Nicht in der Lage sein, das Produkt stationär und im Gleichgewicht zu halten. Sitzten auf dem Produkt während der Fahrt oder im Stehen
Fahren unter normalen Bedingungen	Keine Gegenstände hängen vom Lenker	Am Lenker gehängte Gegenstände führen zu Instabilität und können ein Hindernis während der Fahrt darstellen
	Fahren mit beiden Händen am Lenker. Verwenden Sie keine Geräte wie Telefone, Smartwatches, Musik-Player und Kopfhörer	Fahren mit einer Hand oder ohne Hände Verwendung von Geräten wie Telefonen, Smartwatches, Musikgeräten und Kopfhörern
	Bequemes und sicheres Fahren mit beiden Füßen auf dem Trittbrett	Fahren mit einem oder zwei Füßen von der Plattform Die Positionierung und Konzentrierung von Gewicht auf dem Heckflügel ist verboten.
	Fahren mit Helm und Schutzausrüstung	Fahren ohne Helm und Schutzausrüstung
Fahren unter normalen Bedingungen	Fahren Sie auf leicht zugänglichen, glatten und kompakten Straßen, vermeiden Sie stark befahrene oder überfüllte Gebiete: z. B. eigener Radweg, glatte Pflasterflächen	Fahren auf der Autobahn, Fernstraßen Fahren auf stark befahrenen Straßen Fahren auf Fußgängerwegen Fahren in überfüllten Bereichen Fahren auf sehr holprigen Straßen Fahren in der Nähe von: Schluchten, Steilhängen, Häfen, Meer, Seen und Flüssen
	Einhaltung der örtlichen Vorschriften und Verkehrsregeln	Nichteinhaltung der örtlichen Vorschriften und Verkehrsregeln
	Schauen Sie immer voraus und achten Sie auf alle Hindernisse, Fahrzeuge und Fußgänger in der Nähe	Ablenkungen beim Fahren
	Wenn Sie die Richtung ändern, stellen Sie sicher, dass Sie gesehen werden, und verlangsamen Sie Ihre Geschwindigkeit In jedem Fall die Flugbahn vorhersehen und die Geschwindigkeit unter Beachtung der Verkehrsregeln und der schwächsten Verkehrsteilnehmer mäßigen Verwenden Sie immer die Richtungsanzeiger, wenn sie auf dem Produkt vorhanden sind	Abrupter Richtungswechsel bei hoher Geschwindigkeit, ohne sich zu vergewissern, dass Sie gesehen werden Gleichzeitiges Bremsen und Wenden macht das Fahrzeug instabil Mangelnde Verwendung von Richtungsanzeigern
Verlangsamten in Gegenwart von Fußgängern Benutzen des Fußgängermodus in Fußgängerzonen (6 Km/h) Warnen mit der Glocke vor Ihrer Anwesenheit	Beschleunigen oder Beibehalten einer konstanten Geschwindigkeit in Gegenwart von Fußgängern Fahren ohne Fußgängermodus in Fußgängerzonen (6 Km/h) Nicht Warnen mit der Glocke vor Ihrer Anwesenheit	

Bedingungen	Bestimmungsgemäße/sachgemäße Verwendung	Unschlaggemäße Verwendung
Unebenheiten auf der Straße: Fahrbahnschwellen/Gefälle/ rauer Straßenbelag	Fahren mit mäßiger Geschwindigkeit  Beugen Sie Ihre Knie leicht, um Stöße besser abzufedern, wenn Sie eine unebene Fläche überqueren.	Fahren mit hoher Geschwindigkeit  Beschleunigen über Unebenheiten und Bremsklötze, Herunterfahren von Stufen, Springen über Hindernisse, Treten auf Bürgersteige, starres Fahren.
Verhalten: in Kurven, beim Abwärtsfahren, in Gegenwart von Hindernissen, Fahrzeugen in der Nähe und Fußgängern	Sicherheitsabstand einhalten  Nicht mehr beschleunigen und schließlich bremsen  Fahren mit mäßiger Geschwindigkeit und sicher bremsen  Achten auf Türen und andere Hindernisse in der Höhe	Nichtbeachtung des Sicherheitsabstands  Beschleunigen  Fahren mit hoher Geschwindigkeit, plötzliches Bremsen  Fahren unter hohen Hindernissen
Sichtbarkeitsbedingungen	Fahren Sie nur, wenn die Lichtverhältnisse eine sichere Fahrt ermöglichen. Denken Sie daran, bei ungünstigen Lichtverhältnissen (ab einer halben Stunde nach Sonnenuntergang, während der gesamten Dunkelheit und auch tagsüber, wenn die Witterungsbedingungen die Sicht auf die Straße behindern, bei Tunneldurchfahrten) die Beleuchtung des Produkts einzuschalten und eine reflektierende Jacke oder einen reflektierenden Gurt zu tragen.	Fahren bei ungünstigen Lichtverhältnissen mit ausgeschaltetem Licht und ohne eine reflektierende Jacke oder einen reflektierenden Gurt zu tragen.
Wetterbedingungen	Fahren bei optimalen Witterungsbedingungen (kein Regen)	Fahren bei widrigen Witterungsbedingungen: bei Regen, Schnee, Eis oder Schlamm auf der Straße, bei starkem Wind oder bei Nebel.
Parken	In dafür vorgesehenen Bereichen, ohne die Fortbewegung von Fahrzeugen und Fußgängern zu behindern  Auf glatten Oberflächen, die Stabilität gewährleisten  Schalten Sie das Produkt aus und verwenden Sie immer eine Diebstahlsicherung. Benutzen Sie den mitgelieferten Ständer	Überall, wo der Fahrzeug- und Fußgängerverkehr behindert wird  Auf unebenen Flächen und ohne Gewährleistung der Stabilität  Das Produkt eingeschaltet und unbeaufsichtigt lassen, ohne Diebstahlsicherung
Extremsportarten/Akrobatik	NEIN	JA Fahren in der Nähe von: Schluchten, Steilhängen, Häfen, Meer, Seen und Flüssen Durch Pfützen fahren Rennen mit anderen Fahrzeugen
Einwirkung starker Stöße auf das Produkt	NEIN	JA Auf Dinge oder Personen werfen, von Stufen herunter oder von oben herabwerfen



#### Das ist nach einem Sturz zu tun:



Überprüfen Sie, ob der Gasbedienungshebel richtig funktioniert. Beschleunigen und verzögern Sie dazu mehrmals. Prüfen Sie immer, ob die Bremsen richtig funktionieren. Steigen Sie dazu vom Produkt ab, schieben Sie das Produkt vorwärts und bremsen Sie, um sicherzustellen, dass es auf die Bedienelemente reagiert. Stellen Sie sicher, dass alle Rollerkomponenten vorhanden und sicher befestigt sind. Überprüfen Sie den Reifenverschleiß und den Reifendruck (die empfohlenen Werte finden Sie auf der Reifenflanke). Überprüfen Sie den Verschleiß der Bremsen und der Kabel.

Die Bremsen können während der Benutzung heiß werden. Nach Gebrauch nicht berühren.

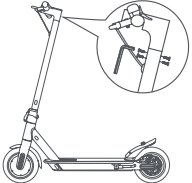
Das Produkt wird zusammengebaut geliefert, der Lenker muss mit den mitgelieferten Schrauben montiert werden.

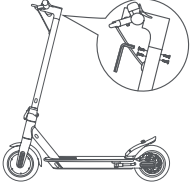
## 2. Verpackungsinhalt und Montage

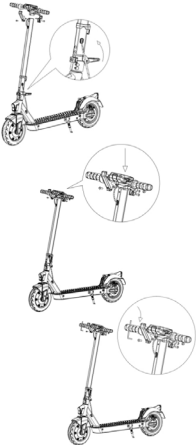
Modell	Bezugsbild	In der Verpackung	Montage des Lenkers
<p><b>Pro-I Evo (Black &amp; White edition)</b>            DU-MO-210001            DU-MO-210004            DU-MO-210011            DU-MO-220004</p> <p><b>Pro-I Evo SR (Black &amp; White edition)</b>            DU-MO-220019            DU-MO-220023            DU-MO-220025</p> <p><b>Pro-I Evo AS</b>            DU-MO-230003</p>		<p>Zubehör:</p> <ul style="list-style-type: none"> <li>- Inbusschlüssel</li> <li>- 4 Schrauben für den Lenker</li> <li>- Ersatz-Schlauch</li> <li>- Adapter zum Aufpumpen</li> <li>- Ladegerät</li> </ul>	 <p>Stecken Sie die 4 Schrauben in die vorgesehenen Löcher, ohne sie einzuschrauben, dann ziehen Sie sie mit dem mitgelieferten Innensechskantschlüssel an, bis der Lenker fest montiert ist.</p>
<p><b>Pro-I Evo Max SR</b>            DU-MO-220009            DU-MO-220002</p>		<p>Zubehör:</p> <ul style="list-style-type: none"> <li>- Inbusschlüssel</li> <li>- 4 Schrauben für den Lenker</li> <li>- Ersatz-Schlauch</li> <li>- Adapter zum Aufpumpen</li> <li>- Ladegerät</li> </ul>	 <p>Stecken Sie die 4 Schrauben in die vorgesehenen Löcher, ohne sie einzuschrauben, dann ziehen Sie sie mit dem mitgelieferten Innensechskantschlüssel an, bis der Lenker fest montiert ist.</p>

Modell	Bezugsbild	In der Verpackung	Montage des Lenkers
<p><b>Pro-II Plus</b>            DU-MO-210005            DU-MO-210010            DU-MO-220008            DU-MO-220026</p>		<p>Zubehör:</p> <ul style="list-style-type: none"> <li>- Inbusschlüssel</li> <li>- Komponenten für die Montage Lenker (Haken, Kunststoffteile 4 Schrauben)</li> <li>- Adapter zum Aufpumpen Reifen</li> <li>- Netzteil</li> <li>- Hupe elektrisch (DU-MO-220012, DU-MO-220020, DU-MO-220026)*</li> </ul>	
<p><b>Pro-II Plus AS</b>            DU-MO-220020</p>		<p>Zubehör:</p> <ul style="list-style-type: none"> <li>- Inbusschlüssel</li> <li>- Komponenten für die Montage Lenker (Haken, Kunststoffteile 4 Schrauben)</li> <li>- Adapter zum Aufpumpen Reifen</li> <li>- Netzteil</li> <li>- Hupe elektrisch (DU-MO-220012, DU-MO-220020, DU-MO-220026)*</li> </ul>	<p>Schritte:</p> <ol style="list-style-type: none"> <li>1. Den Ständer öffnen</li> <li>2. Heben Sie die Lenksäule an und fixieren Sie sie, indem Sie den Hebel des Klappmechanismus umlegen und den Sicherheitsring absenken (falls vorhanden).</li> <li>3. Montieren Sie den Lenker auf dem Ständer</li> <li>4. Bringen Sie den Haken (siehe Foto) in der Nähe des Ständers an, achten Sie darauf, dass er in die Löcher passt und setzen Sie die Schrauben ein.</li> <li>5. Führen Sie die Schraube an der Außenseite in das Loch unter dem Bedienfeld ein.</li> <li>6. Die Schrauben anziehen.</li> <li>7. Schieben Sie die Kunststoffplatte (siehe Foto) näher an das zweite Loch/ Profil des Bedienfelds heran, setzen Sie die Schraube ein und ziehen Sie sie fest.</li> </ol>
<p><b>Pro-II Evo</b>            DU-MO-210009            DU-MO-210012            DU-MO-220005</p> <p><b>Pro-II Evo AS</b>            DU-MO-220012</p>		<p>Zubehör:</p> <ul style="list-style-type: none"> <li>- Inbusschlüssel</li> <li>- Komponenten für die Montage Lenker (Haken, Kunststoffteile 4 Schrauben)</li> <li>- Adapter zum Aufpumpen Reifen</li> <li>- Netzteil</li> <li>- Hupe elektrisch (DU-MO-220012, DU-MO-220020, DU-MO-220026)*</li> </ul>	<p>Schritte:</p> <ol style="list-style-type: none"> <li>1. Den Ständer öffnen</li> <li>2. Heben Sie die Lenksäule an und fixieren Sie sie, indem Sie den Hebel des Klappmechanismus umlegen und den Sicherheitsring absenken (falls vorhanden).</li> <li>3. Montieren Sie den Lenker auf dem Ständer</li> <li>4. Bringen Sie den Haken (siehe Foto) in der Nähe des Ständers an, achten Sie darauf, dass er in die Löcher passt und setzen Sie die Schrauben ein.</li> <li>5. Führen Sie die Schraube an der Außenseite in das Loch unter dem Bedienfeld ein.</li> <li>6. Die Schrauben anziehen.</li> <li>7. Schieben Sie die Kunststoffplatte (siehe Foto) näher an das zweite Loch/ Profil des Bedienfelds heran, setzen Sie die Schraube ein und ziehen Sie sie fest.</li> </ol>

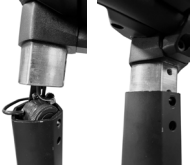
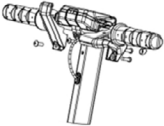
Modell	Bezugsbild	In der Verpackung	Montage des Lenkers
<p>Pro-II Evo AS DU-MO-220013 DU-MO-220022</p>		<p>Zubehör:</p> <ul style="list-style-type: none"> <li>- Inbusschlüssel</li> <li>- Komponenten für die Montage Lenker (Haken, Kunststoffteile, 4 Schrauben)</li> <li>- Adapter zum Aufpumpen Reifen</li> <li>- Netzteil</li> </ul>	<p>Schritte:</p>  <ol style="list-style-type: none"> <li>1. Heben Sie die Lenksäule an und rasten Sie den Lenker ein. Achten Sie dabei darauf, die elektrische Hupe nicht zu beschädigen und die Kabel nicht zu quetschen.</li> <li>2. Heben Sie die Lenksäule an und fixieren Sie sie, indem Sie den Hebel des Klappmechanismus umlegen und den Sicherheitsring absenken (falls vorhanden).</li> <li>3. Montieren Sie den Lenker auf dem Ständer</li> <li>4. Bringen Sie den Haken (siehe Foto) in der Nähe des Ständers an, achten Sie darauf, dass er in die Löcher passt und setzen Sie die Schrauben ein.</li> <li>5. Führen Sie die Schraube an der Außenseite in das Loch unter dem Bedienfeld ein.</li> <li>6. Die Schrauben anziehen.</li> <li>7. Schieben Sie die Kunststoffplatte (siehe Foto) näher an das zweite Loch/ Profil des Bedienfelds heran, setzen Sie die Schraube ein und ziehen Sie sie fest.</li> </ol> 

Modell	Bezugsbild	In der Verpackung	Montage des Lenkers
<b>Pro-III</b> MN-DUC-PRO3 DU-MO-210013 DU-MO-220006 DU-MO-220021 DU-MO-220024		<b>Zubehör:</b> - Inbusschlüssel - Komponenten zur Befestigung des Lenkers (Haken, Kunststoffteile, Schrauben) - Adapter zum Aufpumpen der Reifen - Netzteil - 2 RF Keys zum Starten des Rollers	 <p>Schritte:</p> <ol style="list-style-type: none"> <li>1. Den Ständer öffnen</li> <li>2. Heben Sie den Lenker an, stellen Sie den Hebel in die geschlossene Position und senken Sie den Sicherheitsring.</li> <li>3. Verbinden Sie das Kabel des Scheinwerfers mit der Display-Verkabelung und stecken Sie den Lenker in die Säule.</li> <li>4. Bringen Sie den Haken an der Säule an. Achten Sie dabei darauf, dass die Löcher übereinstimmen und setzen Sie die zwei M6-Schrauben ein.</li> <li>5. Setzen Sie die M6-Schraube an der Außenseite in das zweite Loch unter dem Bedienfeld ein und ziehen Sie alle drei M6-Schrauben fest.</li> </ol>
<b>Pro-III R</b> DU-MO-220003			

\*Pro-II Plus AS (DU-MO-220020 – DU-MO-220026) / Pro-II EVO AS (DU-MO-220012)

#### Elektrische Hupe.

USB-Ladeanschluss  
(Unterseite, unter dem Gummischutz)

Linke Taste:  
Halten Sie die Taste lange gedrückt, um den Diebstahlschutz-Modus zu aktivieren.



Rechte Taste:  
Halten Sie die Taste lange gedrückt, um den Diebstahlschutz-Modus zu deaktivieren.

Mittlere Taste (Hupe):  

- Drücken Sie, um zu klingeln.
- Drücken Sie schnell zweimal, um den Ton zu ändern.

**Aufladen des Geräts:** Stecken Sie das USB-Kabel an den Ladeanschluss (Unterseite).



## \*Anweisungen zur Installation des Projektors

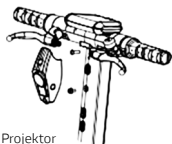

Projektor



M5



Unterlegscheibe

1. Stecken Sie die M5-Schraube (ohne Unterlegscheibe) in das untere Loch des Scheinwerfers, legen Sie dann die Unterlegscheibe zwischen Schraube und Säule und ziehen Sie sie gerade so fest, dass die Blende des Scheinwerfers nicht beschädigt wird.



M6



2. Stecken Sie die M6-Schraube in das obere Loch des Scheinwerfers und ziehen Sie sie fest.

## Schritte:

- Nehmen Sie das Produkt aus der Verpackung
- Öffnen Sie den Ständer und überprüfen Sie die Stabilität des Produkts
- Öffnen Sie den Lenkervorbau und sichern Sie ihn, indem Sie den Hebel des Verriegelungsmechanismus schließen
- Schließen Sie das Stromkabel des Displays an die Hauptkabel (wenn notwendig)
- Schließen Sie den vorderen Scheinwerfer an das Kabel an, das vom 2-poligen Display kommt (falls erforderlich).
- Montieren Sie den Lenker auf dem Ständer (klemmen Sie die Kabel nicht ein)
- Ziehen Sie die Schrauben an der Säule mit dem mitgelieferten Schraubenschlüssel fest
- Stellen Sie den Verriegelungsmechanismus der Säule ein
- Überprüfen Sie den Reifendruck (der empfohlene Wert steht auf der Seite des Reifens).

## Stabilität der Lenksäule.

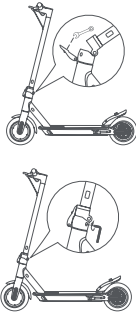
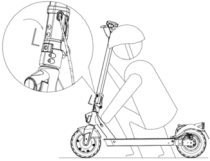
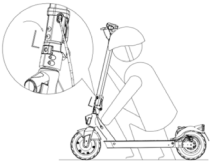
Modell	Bezugsbild	* Einstellung
<p>Pro-I Evo (Black and White edition)</p> <p>Pro-I Evo SR (Black and White Edition)</p> <p>Pro-I Evo AS</p> <p>Pro-I Evo Max SR</p>		<p>Verstellen der Lenksäule:</p> <p>Wenn die Lenksäule nach dem Schließen instabil ist, stellen Sie die Schraube des Mechanismus ein, indem Sie sie gerade so weit auf- oder zuschrauben, dass die Stabilität der Lenksäule erhöht wird.</p>
<p>Pro-II Plus</p> <p>Pro-II Plus AS</p> <p>Pro-II Evo</p> <p>Pro-II Evo AS</p>		<p>Verstellen der Lenksäule:</p> <p>Wenn die Lenksäule beim Fahren wackelt, stellen Sie die Schraube (falls vorhanden) mit dem Sechskantschlüssel ein (siehe Abbildung).</p>
<p>Pro-III</p> <p>Pro-III R</p>		<p>Den Lenker einstellen:</p> <p>Wenn der Lenkerständer während der Fahrt wackelt, stellen Sie die Schraube mit dem Sechskantschlüssel ein, wie auf der Abbildung gezeigt.</p>



**VORSICHT**

Bauen Sie das Produkt richtig zusammen. Wenn Sie bei der Montage Werksfehler, unklare Arbeitsschritte oder Schwierigkeiten bei der Montage oder Einstellung feststellen, fahren Sie das Fahrzeug nicht und wenden Sie sich an Ihren Händler oder besuchen Sie [www.ducatiurbanemobility.com](http://www.ducatiurbanemobility.com), um technische Unterstützung zu erhalten.

Halten Sie Kinder von Kunststoffteilen (einschließlich Verpackungsmaterial) und Kleinteilen fern, an denen sie erstickern könnten.

### 3. Produktübersicht

Es ist verboten, das Produkt oder seine Teile in irgendeiner Weise zu verändern, da dies die Effizienz und die Struktur beeinträchtigen und Schäden verursachen könnte. Im Sinne der ständigen technischen Weiterentwicklung behält sich der Hersteller das Recht vor, Änderungen am Produkt ohne vorherige Ankündigung vorzunehmen, ohne dass dieses Handbuch automatisch aktualisiert wird.

Weitere Informationen und die neuesten Versionen dieses Handbuchs finden Sie unter [www.ducatiurbanemobility.com](http://www.ducatiurbanemobility.com)

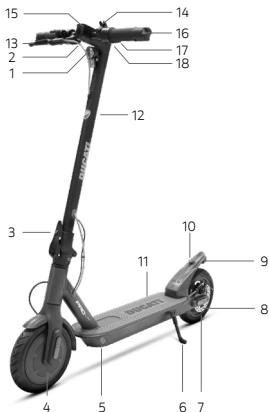

#### Pro-I Evo (Black and White edition)

#### Pro-I Evo SR (Black and White edition)

#### Pro-I Evo AS

1. Projektor
2. Beschleuniger
3. Klappmechanismus
4. Antriebsrad
5. Ladeanschluss
6. Ständer
7. Freilauf
8. Scheibenbremse
9. Scheinwerfer
10. Verriegelungshaken
11. Trittbrett
12. Lenksäule
13. Bremshebel
14. Klingel
15. Display
16. Richtungslichter
17. Steuerung Fahrtrichtungsanzeiger (falls vorhanden)
18. Elektrischer Bremshebel (nur Pro-I Evo SR)

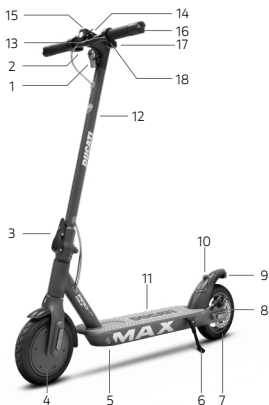

#### Pro-I Evo Max SR

1. Projektor
2. Beschleuniger
3. Klappmechanismus
4. Antriebsrad
5. Ladeanschluss
6. Ständer
7. Freilauf
8. Scheibenbremse
9. Scheinwerfer
10. Verriegelungshaken
11. Trittbrett
12. Lenksäule
13. Bremshebel
14. Klingel
15. Display
16. Richtungslichter
17. Steuerung Fahrtrichtungsanzeiger
18. Elektrischer Bremshebel

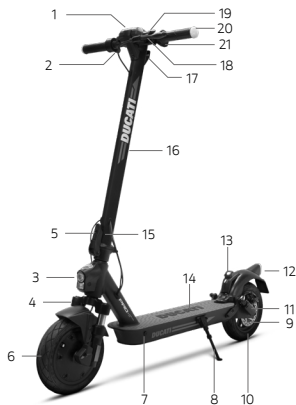

### Pro-II Plus / Pro-II Plus AS/ Pro-II Evo

1. Display
2. Beschleuniger
3. Projektor
4. Federgabel (Pro-II Evo)
5. Klappmechanismus
6. Antriebsrad
7. Ladeanschluss
8. Ständer
9. Scheibenbremse
10. Freilauftrad
11. Federung (Pro-II Evo)
12. Scheinwerfer
13. Verschlussklammer
14. Tritt Brett
15. Sicherheitsring (falls vorhanden)
16. Lenksäule
17. Verriegelungshaken
18. Bremshebel
19. Klingel
20. Richtungslichter
21. Steuerung Fahrtrichtungsanzeiger (falls vorhanden)

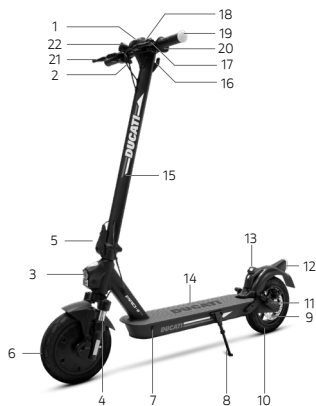

### Pro-II Evo AS

1. Display
2. Beschleuniger
3. Projektor
4. Federgabel
5. Klappmechanismus
6. Antriebsrad
7. Ladeanschluss
8. Ständer
9. Scheibenbremse
10. Freilauftrad
11. Federgabel
12. Scheinwerfer
13. Verschlussklammer
14. Tritt Brett
15. Lenksäule
16. Verriegelungshaken
17. Bremshebel
18. Klingel
19. Richtungslichter
20. Steuerung Fahrtrichtungsanzeiger
21. Bremshebel
22. Elektrische Hupe (außer DU-MO-220012)

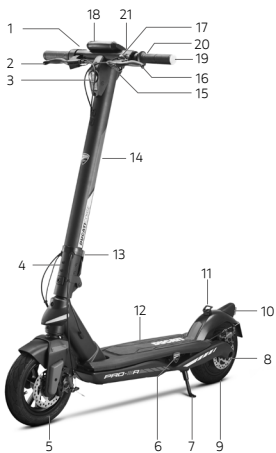

### Pro-III / Pro-III R

1. Beschleuniger
2. Bremshebel
3. Projektor
4. Klappmechanismus
5. Freilauftrad
6. Ladeanschluss
7. Ständer
8. Scheibenbremse
9. Antriebsrad
10. Scheinwerfer
11. Verschlussklammer
12. Trittbrett
13. Sicherheitsring (falls vorhanden)
14. Lenksäule
15. Verschlussklammer
16. Bremshebel
17. Klingel
18. Display
19. Richtungslichter
20. Steuerung Fahrtrichtungsanzeiger (falls vorhanden)
21. USB-Anschluss

## 4. Aufladen des Akkus



**VORSICHT**

Laden Sie das Produkt bei der ersten Verwendung zu 100% auf. Stellen Sie sicher, dass das Produkt, das Ladegerät und der Ladeanschluss trocken sind.

### Anweisungen:

- Klappen Sie den Ständer heraus
- Schalten Sie das Produkt aus

### Aufladen des Akkus



**VORSICHT**

Laden Sie das Gerät vor dem ersten Gebrauch auf. Es wird auch empfohlen, es nach jedem Gebrauch und vor der Lagerung aufzuladen. Es ist ratsam, den Akku nicht vollständig zu entladen, um eine Beschädigung des Akkus zu vermeiden.

Wenn der Akku voll geladen ist, erlischt das rote Licht am Netzteil.

Modell	Bezugsbild	Anweisungen
Pro-I Evo (Black and White edition) Pro-I EvoSR (Black and White edition) Pro-I Evo Max SR Pro-I Evo AS Pro-II Plus Pro-II Plus AS Pro-II Evo Pro-II Evo AS		<ol style="list-style-type: none"> <li>1. Die Gummiabdeckung von der Ladebuchse entfernen.</li> <li>2. Schließen Sie das Ladegerät an die Steckdose und dann an den Ladeanschluss an. Wenn das Produkt vollständig geladen ist, schaltet das Licht des Ladegeräts von rot (Ladevorgang läuft) auf grün (Ladevorgang abgeschlossen) um.</li> <li>3. Trennen Sie das Ladegerät nach dem Aufladen vom Fahrzeug und bringen Sie die Gummiabdeckung wieder an. Ziehen Sie den Stecker des Ladegeräts aus der Steckdose.</li> </ol> <p>Schalten Sie den Elektroroller nicht ein, während er aufgeladen wird.</p>
Pro-III Pro-III R		<ol style="list-style-type: none"> <li>1. Schalten Sie den Elektroroller aus und öffnen Sie den Ständer.</li> <li>2. Drehen Sie das Ducati-Logo, öffnen Sie die wasserdichte Abdeckung, stecken Sie das Ladegerät an die Steckdose und verbinden Sie den Stecker mit dem Ladeanschluss.</li> <li>3. Ziehen Sie nach dem Aufladen den Stecker aus dem Ladeanschluss und schließen Sie die wasserdichte Abdeckung.</li> </ol>



**VORSICHT**

Wenn der Akku voll geladen ist, erlischt das rote Licht am Netzteil.

**VORSICHT**

Verwenden Sie zum Aufladen dieses Produkts NUR das mitgelieferte Ladegerät.

Modell	Artikelnummer	Modell Akkuladegerät	Ausgangsspannung	Ladezeit
Pro-I Evo (Black and White edition) Pro-I Evo SR (Black and White edition)	DU-MO-210001 DU-MO-210004 DU-MO-210011 DU-MO-220004 DU-MO-220019 DU-MO-220023 DU-MO-220025	XHK-916-42015	42V – 1.5A	4 h
Pro-I Evo AS	DU-MO-230003	GJS150-4200150	42V – 1.5A	4 h
Pro-I Evo Max SR	DU-MO-220009 DU-MO-220002	FY-4202000	42V – 1.5A	5 h
Pro-II Plus Pro-II Plus AS	DU-MO-210005 DU-MO-210010 DU-MO-220008 DU-MO-220020 DU-MO-220026	CP4215 XVE063-4200150	42V – 1.5A	4 h
Pro-II Evo	DU-MO-210009 DU-MO-210012 DU-MO-220005	CP4215 XVE063-4200150	42V – 1.5A	7 h
Pro-II Evo AS	DU-MO-220012 DU-MO-220013 DU-MO-220022	CP4215	42V – 1.5A	7 h
Pro-III	MN-DUC-PRO3 DU-MO-210013 DU-MO-220006 DU-MO-220021 DU-MO-220024	CP4215 XVE063-4200150	42V – 1.5A	8 h
Pro-III R	DU-MO-220003 DU-MO-220016	CP546200	54,6V – 2A	6 h

Die Verwendung eines anderen Ladegerätetyps kann das Produkt beschädigen oder andere potenzielle Risiken bergen.

Laden Sie das Produkt niemals unbeaufsichtigt auf. Starten Sie das Produkt nicht, während der Akku auflädt.

Laden Sie den Akku nach jedem Gebrauch vollständig auf, um seine Lebensdauer zu verlängern. Laden Sie das Produkt nicht sofort nach Gebrauch auf. Lassen Sie das Produkt eine Stunde abkühlen, bevor Sie es wieder aufladen.

Das Produkt darf nicht über einen längeren Zeitraum aufgeladen werden. Eine Überladung verkürzt die Lebensdauer des Akkus und birgt zusätzliche potenzielle Risiken.

Es ist ratsam, den Akku nicht vollständig zu entladen, um eine Beschädigung des Akkus zu vermeiden.

Der Schaden, der durch ein längeres Nichtaufladen verursacht wird, ist irreversibel und wird nicht von der Garantie abgedeckt. Tritt ein Schaden auf, kann der Akku nicht mehr aufgeladen werden (die Demontage des Akkus durch nicht qualifiziertes Personal ist verboten, da dies zu Stromschlägen, Kurzschlüssen oder sogar größeren Schadensfällen führen kann). Wenn Sie für einen längeren Zeitraum abwesend sind, z.B. im Urlaub, und Sie das Gerät einer anderen Person anvertrauen, lassen Sie es im teilweisen Ladezustand (20–50%), d.h. nicht voll aufgeladen.

Führen Sie regelmäßig eine Sichtprüfung des Ladegeräts und der Ladekabel durch. Wenn das Ladegerät-kabel beschädigt ist, verwenden Sie es nicht, um Schäden und/oder gefährliche Situationen zu vermeiden. Bitte wenden Sie sich für den Austausch des Kabels an uns.

Das Ladegerät kann von Kindern ab 8 Jahren und von Personen mit eingeschränkten körperlichen, sensorischen oder geistigen Fähigkeiten oder mangelnder Erfahrung und Kenntnis benutzt werden, wenn sie beaufsichtigt werden oder in die sichere Verwendung des Geräts eingewiesen wurden und sich der damit verbundenen Gefahren bewusst sind. Kinder dürfen nicht mit dem Ladegerät spielen. Die Reinigung und Wartung darf nicht von Kindern ohne Aufsicht durchgeführt werden.

#### **Warnhinweise zum Akku**

Der Akku besteht aus Lithium-Ionen-Zellen und chemischen Elementen, die gesundheits- und umweltgefährdend sind. Verwenden Sie das Produkt nicht, wenn es Gerüche, Substanzen oder übermäßige Hitze abgibt. Entsorgen Sie das Produkt oder den Akku nicht mit dem Hausmüll. Der Endverbraucher ist für die Entsorgung von elektrischen und elektronischen Geräten und Akkus gemäß allen geltenden Vorschriften verantwortlich.



Vermeiden Sie die Verwendung gebrauchter, defekter und/oder nicht originaler Akkus anderer Modelle oder Marken.

Lassen Sie den Akku nicht in der Nähe von offenen Flammen oder Wärmequellen. Es besteht Brand- und Explosionsgefahr.

Öffnen oder zerlegen Sie den Akku keinesfalls, schlagen Sie nicht auf den Akku und befestigen Sie keine Gegenstände an diesem.

Berühren Sie keine aus dem Akku austretenden Flüssigkeiten, da diese gefährliche Substanzen enthalten. Achten Sie darauf, dass Kinder oder Tiere den Akku nicht berühren.



Überladen Sie den Akku nicht und schließen Sie ihn nicht kurz. Es besteht Brand- und Explosionsgefahr.

Tauchen Sie den Akku nicht in Wasser und setzen Sie ihn nicht Regen oder anderen flüssigen Substanzen aus. Setzen Sie den Akku nicht direktem Sonnenlicht, übermäßiger Hitze oder Kälte (lassen Sie das Produkt oder den Akku z.B. nicht über einen längeren Zeitraum in einem Auto im direkten Sonnenlicht liegen), einer Umgebung mit explosiven Gasen oder Flammen aus.

Tragen oder lagern Sie den Akku nicht zusammen mit Metallgegenständen wie Haarnadeln, Halsketten usw. Der Kontakt zwischen Metallgegenständen und Akkukontakten kann Kurzschlüsse verursachen, die zu körperlichen Schäden oder zum Tod führen können.

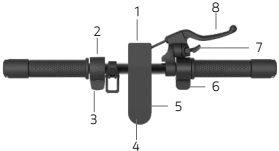

## 5. Informationen zu den Bedienelementen / Bedienpult

Modell		
	 <p>1. Projektor 2. Steuerung Fahrtrichtungsanzeiger (falls vorhanden) 3. Elektrischer Bremshebel (falls vorhanden) 4. Multifunktionstaste 5. Display 6. Beschleuniger 7. Klingelhebel 8. Scheibenbremshebel</p> <p>Multifunktionstaste (4):</p> <ul style="list-style-type: none"> <li>• Ein- und Ausschalten: Halten Sie die Taste ein paar Sekunden lang gedrückt, um den Elektroroller ein- oder auszuschalten.</li> <li>• Lichter: Drücken Sie die Taste einmal, um die Scheinwerfer ein- oder auszuschalten.</li> <li>• Geschwindigkeitsmodus: Drücken Sie die Taste zweimal, um den Geschwindigkeitsmodus auszuwählen.</li> </ul>	
<p>Pro-I Evo (Black and White edition)</p> <p>Pro-I Evo SR (Black and White Edition)</p> <p>Pro-I Evo Max SR</p>	 <p>1. Tachometer: Zeigt die aktuelle Geschwindigkeit des Rollers an. 2. Akkustand: zeigt den verbleibenden Ladestand an. 3. Lichter: Kontrollleuchte der Lichter 4. Bluetooth: Bluetooth-Kontrollleuchte. 5. SPORT-Modus: Das Display zeigt SPORT an 6. COMFORT-Modus: Das Display zeigt D an 7. ECO-Modus: Das Display zeigt E an 8. Cruise Control: Beibehaltung der Geschwindigkeit. Wird aktiviert, nachdem die gleiche Geschwindigkeit einige Sekunden lang gehalten wurde. 9. Fußgängermodus 10. Defekt: Wenn sie leuchtet, suchen Sie in der Fehlercode-Tabelle nach einer möglichen Lösung.</p>	
<div style="border: 1px solid black; padding: 5px; display: inline-block;"> <b>VORSICHT</b> </div>		
<p>Das Gaspedal kann betätigt werden, sobald die Fahrgeschwindigkeit 3 km/h übersteigt. Cruise Control wird bei der ersten Betätigung der Bremse oder des Gaspedals deaktiviert.</p>		

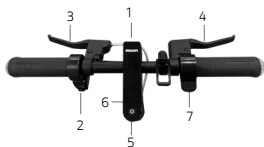

1. Projektor
2. Steuergerät
3. Bremshebel
4. Bremshebel
5. Multifunktionsstaste
6. Anzeige
7. Gaspedal

Multifunktionsstaste (4):

- Ein- und Ausschalten: Halten Sie die Taste ein paar Sekunden lang gedrückt, um den Elektroroller ein- oder auszuschalten.
- Lichter: Drücken Sie die Taste einmal, um die Scheinwerfer ein- oder auszuschalten.
- Geschwindigkeitsmodus: Drücken Sie die Taste zweimal, um den Geschwindigkeitsmodus auszuwählen.

Pro-I Evo AS

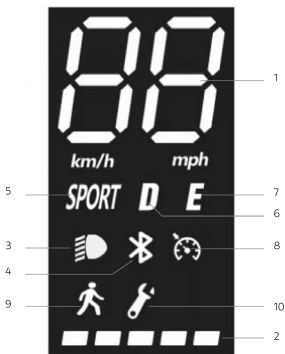

1. Tachometer: Zeigt die aktuelle Geschwindigkeit des Rollers an.
2. Akkustand: zeigt den verbleibenden Ladestand an.
3. Lichter: Kontrollleuchte der Lichter
4. Bluetooth: Bluetooth-Kontrollleuchte.
5. SPORT-Modus: Das Display zeigt SPORT an
6. COMFORT-Modus: Das Display zeigt D an
7. ECO-Modus: Das Display zeigt E an
8. Cruise Control: Beibehaltung der Geschwindigkeit. Wird aktiviert, nachdem die gleiche Geschwindigkeit einige Sekunden lang gehalten wurde.
9. Fußgängermodus
10. Defekt: Wenn sie leuchtet, suchen Sie in der Fehlercode-Tabelle nach einer möglichen Lösung.



**VORSICHT**

Das Gaspedal kann betätigt werden, sobald die Fahrgeschwindigkeit 3 km/h übersteigt. Cruise Control wird bei der ersten Betätigung der Bremse oder des Gaspedals deaktiviert.

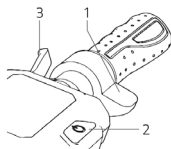

1. Beschleuniger
2. Multifunktionsstaste
3. Bremshebel

Multifunktionsstaste (2):

- Ein- und Ausschalten: Halten Sie die Taste ein paar Sekunden lang gedrückt, um den Elektroroller ein- oder auszuschalten.
- Lichter: Drücken Sie zweimal schnell, um die Scheinwerfer ein- oder auszuschalten.
- Geschwindigkeitsmodus: Drücken Sie die Taste einmal, um den Geschwindigkeitsmodus auszuwählen.

Pro-II Plus

Pro-II Plus AS

Pro-II Evo

Pro-II Evo AS

Pro-III

Pro-III R





1. Tachometer: Zeigt die aktuelle Geschwindigkeit des Rollers an.
2. Akkustand: zeigt den verbleibenden Ladestand an.
3. ODO: zurückgelegte Gesamtstrecke.
4. TRIP: zurückgelegte Strecke einer einzelnen Fahrt
5. Lichter: Kontrollleuchte der Lichter.
6. Modus SPORT: Auf dem Display erscheint S+.
7. Modus KOMFORT: Das Display zeigt D an.
8. Modus ECO: Auf dem Display erscheint ECO.
9. Cruise Control: Beibehaltung der Geschwindigkeit. Wird aktiviert, nachdem die gleiche Geschwindigkeit einige Sekunden lang gehalten wurde.
10. Bluetooth: Bluetooth-Kontrollleuchte
11. Fußgängermodus





**VORSICHT**

Das Gaspedal kann betätigt werden, sobald die Fahrgeschwindigkeit 3 km/h übersteigt. Cruise Control wird bei der ersten Betätigung der Bremse oder des Gaspedals deaktiviert.

Modell	Hinweise zu RF KEY
Pro-III Pro-III R	<p>Die beim Einschalten vorhandene Motorsperre muss mit einer der folgenden Methoden entriegelt werden*:</p> <p>RF KEY: Bringen Sie den RF Key (mitgeliefert) in die Nähe des Displays, um den Elektroroller zu aktivieren.</p> <div style="display: flex; justify-content: space-around; align-items: center;">   </div> <p>Smartphone: Die Ducati Urban und-Mobility App über die Taste zum Sperren/Entsperren im Einstellungs Menü verwenden.</p>

Richtungszeiger (wenn vorhanden)

Modelle*	
Pro-I Evo (Black and White edition)  Pro-I Evo SR (Black and White edition)  Pro-I Evo AS  Pro-I Evo Max SR  Pro-II Plus  Pro-II Plus AS  Pro-II Evo  Pro-II Evo AS  Pro-III  Pro-III R	<div style="text-align: center;">  </div> <p>Die Richtungszeiger sind an den Modellen, die damit ausgestattet sind, außen am Lenker (rechts und links) angebracht.</p> <p>Die Richtungszeiger werden gebraucht, um die Richtungswechsel während der Fahrt anzuzeigen.</p> <p><b>Betätigung:</b></p> <div style="text-align: center;">  </div> <div style="border: 1px solid black; padding: 5px; margin: 10px 0;">  <b>VORSICHT</b> </div> <p>Prüfen Sie vor jeder Anwendung des Produkts, ob die Richtungszeiger korrekt funktionieren.</p>

## 6. Kurzanleitung

- Laden Sie das Produkt zum ersten Mal zu 100% auf.
- Prüfen Sie den Reifendruck (der empfohlene Wert steht auf der Seite des Reifens). Wenn das Produkt nicht mindestens 60% der angegebenen Kilometer zurücklegt oder in den ersten 3 Monaten der Nutzung nicht die Höchstgeschwindigkeit erreicht, ist es wahrscheinlich, dass die Reifen wieder Luft verloren haben, und der Druck muss wie angegeben wiederhergestellt werden.
- Prüfen und stellen Sie die Bremsen ein.
- Schalten Sie das Display ein.
- Legen Sie das Produkt auf eine ebene Fläche.
- Halten Sie den Lenker mit beiden Händen fest. Steigen Sie mit einem Fuß auf das Trittbrett und benutzen Sie den anderen, um sich leicht Schwung zu geben und zu beschleunigen.



**VORSICHT**

**Null-Start-Funktion:** Das Gaspedal schaltet sich ein, sobald die Fahrgeschwindigkeit 3 km/h überschreitet.

Aus Sicherheitsgründen ist das Produkt anfangs so eingestellt, dass ein Losfahren im Stillstand verhindert wird.

- Neigen Sie beim Fahren des Produkts Ihren Körper während einer Kurve in Fahrtrichtung und drehen Sie den Lenker langsam.
- Um das Produkt anzuhalten, lassen Sie den Gashebel los und drücken Sie den Bremshebel.
- Um abzusteigen, müssen Sie das Produkt zunächst vollständig absetzen. Das Absteigen vom Produkt während der Fahrt kann zu Verletzungen führen.
- Überprüfen Sie vor jeder Verwendung die Bremsen und deren Verschleiß, den Reifendruck (der empfohlene Wert steht auf der Seite des Reifens), den Verschleiß der Räder, das Gaspedal und den Ladezustand des Akkus.

### Einstellen der Bremshebel

#### Bremshebel

DIE Position des Bremshebels kann bei Bedarf über den Punkt A (siehe Foto) eingestellt werden.

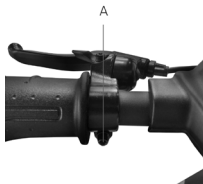

### Einstellung des Bremsatzels

Wenn die Bremse zu fest oder zu locker ist, lösen Sie die Schraubenmutter (A) mit dem Inbusschlüssel, stellen Sie dann den Bremszug ein (kürzen Sie den Bremszug nach oben, wenn er zu fest ist, ziehen Sie den Bremszug nach unten, wenn er zu locker ist) und ziehen Sie dann die Schraubenmutter (A) wieder fest. Wenn die Bremse nach dem Einstellen des Bremszugs immer noch zu langsam oder zu fest ist, versuchen Sie den Bremsbelag (fest) über das Rad auf von der entgegengesetzte Seite einzustellen. Stellen Sie mit dem Inbusschlüssel den Bremsbelag (B) weiter weg / dichter ein (siehe Bild).

Überprüfen Sie die korrekte Ausrichtung zwischen Bremsattel und Scheibe. Verwenden Sie die Schrauben C und D um die Position / Ausrichtung zur Scheibe einzustellen, falls notwendig.

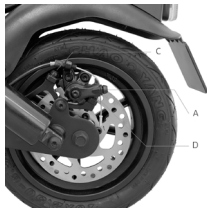

## 7. Zusammenklappen und Transportieren

Sicherstellen, dass der Elektroroller ausgeschaltet ist. Halten Sie die Lenkersäule mit der Hand, ziehen Sie den Hebel, klappen Sie die Lenkersäule zum Trittbrett und rasten Sie ein.

Modelle: Pro-I Evo, Pro-I Evo SR, Pro-I Evo AS, Pro-I Evo Max SR

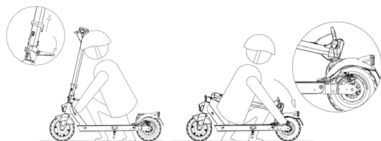

**Zusammenklappen:** Schalten Sie den Elektromotor aus und entriegeln Sie den Klappmechanismus: Drücken Sie den roten Haken herunter und ziehen Sie den Hebel nach außen (siehe Bild), klappen Sie die Lenkstange nach innen und prüfen Sie nach, dass sie eingerastet und verriegelt ist.

**Auseinanderklappen:** Entriegeln Sie die Lenkstange vom Schutzblech: Drücken Sie den Klipp, um den Lenker zu entriegeln, klappen Sie die Lenkstange bis zum Anschlag nach oben und drücken Sie den Hebel nach innen, um sie zu verriegeln. Starten Sie jetzt den Elektroroller.

**Tragen** Sie den Roller immer mit einer Hand oder beiden Händen an der Lenkstange.

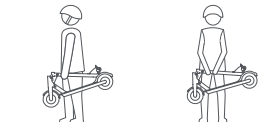

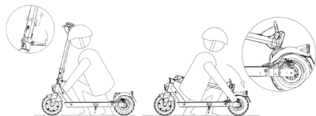

Sicherstellen, dass der Elektroroller ausgeschaltet ist.  
Halten Sie den Lenkervorbau mit der Hand fest, ziehen Sie den Hebel und richten Sie den Lenkerhaken mit dem Haken am Heckflügel aus.



Nach dem Zusammenklappen, die Lenkstange mit einer oder beiden Händen festhalten.

Nach dem Zusammenklappen anheben, indem Sie die Lenkersäule mit einer oder beiden Händen festhalten.



**VORSICHT**

Achten Sie darauf, dass Sie das Produkt während des Transports festhalten. Wenn Sie nicht sicher sind, dass Sie das Gewicht des Produkts halten können, setzen Sie den Transport mit angehobenem Produkt nicht fort. Wenn das Produkt plötzlich fallen gelassen wird, kann es schwere Verletzungen und Schäden verursachen.

## 8. Reichweite und Leistungen

Die maximale Reichweite und Leistung des Fahrzeugs hängt von mehreren Variablen ab:

**Gelände:** Das Fahren auf glattem Asphalt führt zu einer größeren Reichweite und Leistung als das Fahren auf unebenen Straßen und Steigungen.

**Gewicht des Nutzers:** Je höher das Gewicht, desto geringer die Reichweite und Leistung des Fahrzeugs.

**Temperatur:** Das Fahren in einer sehr kalten oder heißen Umgebung beeinträchtigt die Reichweite und die Leistung des Rollers.

**Geschwindigkeit und Fahrstil:** Ein zügiger und konstanter Fahrstil erhöht die Autonomie. Ständiges Beschleunigen, Abbremsen und Manövrieren verringern die Reichweite erheblich. Die niedrigere Geschwindigkeit verlängert die Autonomie.

**Wartung:** Rechtzeitiges Aufladen des Akkus, korrekte Wartung und regelmäßige Kontrolle des Reifendrucks (siehe Referenzwert im Abschnitt 10) erhöhen die Autonomie und garantieren eine gleichbleibende Leistung über einen längeren Zeitraum.

Der Ladezustand des Akkus wirkt sich auf die Leistung aus. Je niedriger der Ladezustand, desto geringer ist die Geschwindigkeit, insbesondere bei Steigungen.

## 9. Lagerung, Wartung und Reinigung

Flecken am Rahmen des Produkts wischen Sie mit einem feuchten Tuch ab. Wenn die Flecken bestehen bleiben, tragen Sie milde Seife darauf auf, bürsten Sie sie mit einer kleinen Bürste ab und wischen Sie sie dann mit einem feuchten Tuch ab. Wenn Kratzer auf den Kunststoffteilen vorhanden sind, verwenden Sie Sandpapier oder ein anderes abrasives Material, um diese zu entfernen. Reinigen Sie das Produkt nicht mit Alkohol, Benzin, Petroleum oder anderen ätzenden und flüchtigen chemischen Lösungsmitteln, um ernsthafte Schäden zu vermeiden. Waschen Sie das Produkt nicht mit einem Hochdruckwasserstrahl. Stellen Sie während der Reinigung sicher, dass das Produkts ausgeschaltet, das Ladekabel abgezogen und die Gummikappe geschlossen ist, da das Eindringen von Wasser Stromschläge oder andere schwerwiegende Probleme verursachen kann. Das Eindringen von Wasser in den Akku kann zu Schäden an internen Schaltkreisen, Brand- oder Explosionsgefahr führen. Wenn Sie Zweifel haben, dass Wasser in den Akku eingedrungen ist, stellen Sie die Verwendung des Akkus sofort ein und bringen Sie ihn zur Überprüfung zum technischen Kundendienst oder zum Händler.

Wenn das Produkt nicht verwendet wird, lagern Sie ihn an einem trockenen und kühlen Ort im Innenbereich. Lagern Sie das Produkt nicht für einen längeren Zeitraum im Freien oder im Auto. Übermäßiges Sonnenlicht, Überhitzung und übermäßige Kälte beschleunigen die Alterung der Reifen und beeinträchtigen die Lebensdauer des Produkts und des Akkus. Setzen Sie ihn weder Regen noch Wasser aus, tauchen Sie ihn nicht in Wasser ein und waschen Sie es nicht damit.

Überprüfen Sie regelmäßig den festen Sitz der verschiedenen verschraubten Elemente, insbesondere der Radachsen, des Klapp- und Transportsystems, der Lenkung, der Bremsanlage und den guten Zustand des Rahmens, der Gabeln und der Federung. Muttern und alle anderen selbstsichernden Verschlüsse können ihre Wirksamkeit verlieren, daher müssen diese Teile regelmäßig überprüft und nachgezogen werden.

Wie alle mechanischen Komponenten unterliegt auch dieses Produkt einem gewissen Verschleiß. Verschiedene Materialien und Bauteile können auf Verschleiß oder Ermüdung unterschiedlich reagieren. Wenn die Lebensdauer eines Bauteils überschritten wird, kann es plötzlich brechen und zu Verletzungen des Leiters führen. Risse, Kratzer oder Farbveränderungen in stark beanspruchten Bereichen deuten darauf hin, dass die Lebensdauer des Bauteils erreicht ist und es ersetzt werden muss.

Prüfen Sie den Reifenverschleiß: Es dürfen keine Schnitte, Risse, Fremdkörper, Beulen und andere Schäden zu sehen sein und keine Teile fehlen. Für den Reifendruck sehen Sie bitte den Wert im Abschnitt 10 dieses Benutzerhandbuchs nach.

Versuchen Sie nicht, das Produkt selbst zu zerlegen oder zu reparieren. Der Austausch sämtlicher Komponenten des Rollers muss von einer autorisierten Servicestelle durchgeführt werden. Für weitere Informationen wenden Sie sich an Ihren Händler oder besuchen Sie die Website [www.ducatiurbanemobility.com](http://www.ducatiurbanemobility.com)



## 10. App-Konfiguration

Dieses Produkt kann mit der Ducati Urban e-Mobility App kombiniert werden. Die App ermöglicht es Ihnen, das Produkt direkt über Ihr Smartphone zu steuern.



Scannen Sie den QR CODE, um die App herunterzuladen und zu installieren. Falls die App nicht gefunden wird, suchen Sie sie in Ihrem App-Referenzdienst.

Öffnen Sie die App und folgen Sie den Anweisungen Ihres Referenz-App-Dienstes.

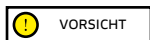

Die App erfordert möglicherweise mehrere Genehmigungen, die für die Nutzung und Funktionalität der App erforderlich sind.

Die Version der App kann auf Ihrem App-Dienst aktualisiert worden sein. Wir empfehlen Ihnen, die App-Updates ständig auf neue Funktionen zu überprüfen und immer die neueste App-Version auf Ihrem Gerät zu installieren.

Verwenden Sie Ihr Gerät nicht während der Fahrt.

## 11. Technisches Datenblatt

Allgemeine Informationen		
	Pro-III	Pro-III R
Rahmen	Magnesium-Legierung	Magnesium-Legierung
Federungen	-	-
Geschwindigkeit	Artikelnummer: MN-DUC-PRO3 DU-MO-220024 DU-MO-210013 DU-MO-220021  L1 = ≤ 6km/h L2 = ≤ 15km/h L3 = ≤ 20km/h L4 = ≤ 25km/h*	Artikelnummer: DU-MO-220006  L1 = ≤ 6km/h L2 = ≤ 10km/h L3 = ≤ 15km/h L4 = ≤ 20km/h*
Maximales Gefälle**	18%	22%
Bremsen	Scheibenbremse vorne und hinten	Halbhydraulische Scheibenbremse vorne und hinten
Reifen	Größe 10" tubeless Empfohlener Druck: 44 psi / 3 bar	Größe 10" tubeless Empfohlener Druck: 44 psi / 3 bar
Maximale Last	100kg	100kg
Fahrer	Überprüfen Sie die aktuelle Gesetzgebung in Ihrem Land	
Betriebstemperatur	-0°C / 45°C	-0°C / 45°C
Schutzgrad	IPX4: MN-DUC-PRO3 DU-MO-210013 DU-MO-220006 DU-MO-220024 IPX5: DU-MO-220021	IPX4: DU-MO-220003 IPX5: DU-MO-220016
Ladezeit	Etwa 8 Stunden	Etwa 6 Stunden
Reichweite**	Bis zu 50 km	Bis zu 40 km
<b>Elektrik</b>		
Nennleistung Motor	0,35kW; 350W Brushless, 18,9Nm	0,50kW; 500W Brushless, 28Nm
Max. Motorleistung	0,515kW; 515W	0,80kW; 800W
Display	3,5" LED Farbe mit USB-Anschluss	3,5" LED Farbe mit USB-Anschluss
Batterie	36V 13Ah 468Wh	48V 10.4Ah 486Wh
Niederspannungsschutz	31V± 0,5V	36,4V ± 0,5V
Stromgrenzwert	18A	20A
Kers	Nein	Nein
Leuchten	LED vorne und hinten	LED vorne und hinten
Funktionen	Bluetooth mit App – NFC	Bluetooth mit App – NFC
<b>Abmessungen</b>		
Nettogewicht	17,5Kg	17,6Kg
Bruttogewicht	21Kg	21Kg

\* Beachten Sie immer die Straßenverkehrsordnung und die im Einsatzland geltenden Vorschriften.

\*\* Änderungen abhängig vom Fahrergewicht, den Straßenverhältnissen und der Temperatur.

Allgemeine Informationen				
	Pro-II Evo		Pro-II Evo AS	
Rahmen	Magnesium-Legierung		Magnesium-Legierung	
Federungen	Vorne und hinten		Vorne und hinten	
Geschwindigkeit	Artikelnummer: DU-MO-210009 DU-MO-210012	Artikelnummer: DU-MO-220005	Artikelnummer: DU-MO-220012 DU-MO-220022	Artikelnummer: DU-MO-220013
	L1 ≤ 6km/h	L1 ≤ 6km/h	L1 ≤ 6km/h	L1 ≤ 6km/h
	L2 ≤ 15km/h	L2 ≤ 10km/h	L2 ≤ 15km/h	L2 ≤ 10km/h
	L3 ≤ 20km/h	L3 ≤ 15km/h	L3 ≤ 20km/h	L3 ≤ 15km/h
	L4 ≤ 25km/h*	L4 ≤ 20km/h*	L4 ≤ 25km/h*	L4 ≤ 20km/h*
Maximales Gefälle**	20%		20%	
Bremsen	Elektrische Bremse vorne und Scheibenbremse hinten		Elektrische Bremse vorne und Scheibenbremse hinten	
Reifen	Größe 10" tubeless Empfohlener Druck: 44 psi / 3 bar		Größe 10" tubeless Empfohlener Druck: 44 psi / 3 bar	
Maximale Last	100kg		100kg	
Fahrer	Überprüfen Sie die aktuelle Gesetzgebung in Ihrem Land			
Betriebstemperatur	-0°C / 45°C		-0°C / 45°C	
Schutzgrad	IPX4		IPX4: DU-MO-220012 IPX5: DU-MO-220013 DU-MO-220022	
Ladezeit	Etwa 7 Stunden		Etwa 7 Stunden	
Reichweite**	Bis zu 40 km		Bis zu 40 km	
<b>Elektrik</b>				
Nennleistung Motor	0,35kW; 350W Brushless, 18,9Nm		0,35kW; 350W Brushless, 18,9Nm	
Max. Motorleistung	0.515kW; 515W		0.515kW; 515W	
Display	3,5" LED Farbe integriert		3,5" LED Farbe integriert	
Batterie	36V 10Ah 360Wh		36V 10Ah 360Wh	
Niederspannungsschutz	27,5V ± 0.5V		27,5V ± 0.5V	
Stromgrenzwert	18A		18A	
Kers	Ja		Ja	
Leuchten	LED vorne und hinten		LED vorne und hinten	
Funktionen	Bluetooth mit App		Bluetooth mit App	
<b>Abmessungen</b>				
Nettogewicht	16.7Kg		16.7Kg	
Bruttogewicht	20.7Kg		20.7Kg	

\* Beachten Sie immer die Straßenverkehrsordnung und die im Einsatzland geltenden Vorschriften.

\*\* Änderungen abhängig vom Fahrergewicht, den Straßenverhältnissen und der Temperatur.

Allgemeine Informationen				
	Pro-I Evo Max SR		Pro-II Plus	
Rahmen	Aluminiumlegierung		Magnesium-Legierung	
Federungen	-		Hinten	
Geschwindigkeit	Artikelnummer: DU-MO-220002	Art.- Nr.: DU-MO-220009	Artikelnummer: DU-MO-210005 DU-MO-210010 DU-MO-220026	Artikelnummer: DU-MO-220008
	L1 = ≤ 6km/h	L1 = ≤ 6km/h	L1 = ≤ 6km/h	L1 = ≤ 6km/h
	L2 = ≤ 15km/h	L2 = ≤ 10km/h	L2 = ≤ 15km/h	L2 = ≤ 10km/h
	L3 = ≤ 20km/h	L3 = ≤ 15km/h	L3 = ≤ 20km/h	L3 = ≤ 15km/h
	L4 = ≤ 25km/h*	L4 = ≤ 20km/h*	L4 = ≤ 25km/h*	L4 = ≤ 20km/h*
Maximales Gefälle**	18%		20%	
Bremsen	Elektrische Bremse vorne und Scheibenbremse hinten		Elektrische Bremse vorne und Scheibenbremse hinten	
Reifen	Größe 8,5" mit Schlauch Empfohlener Druck 50 psi / 3,4 bar		Größe 10" tubeless Empfohlener Druck: 44 psi / 3 bar	
Maximale Last	100kg		100kg	
Fahrer	Überprüfen Sie die aktuelle Gesetzgebung in Ihrem Land			
Betriebstemperatur	-0°C / 45°C		-0°C / 45°C	
Schutzgrad	IP54: DU-MO-220002 IPX5: DU-MO-220009		IPX4: DU-MO-210005, DU-MO-210010, DU-MO-220008 IPX5: DU-MO-220026	
Ladezeit	Etwa 5 Stunden		Etwa 4 Stunden	
Reichweite**	Bis zu 35 km		Bis zu 25 km	
<b>Elektrik</b>				
Nennleistung Motor	0,35kW; 350W Brushless, 17Nm		0,35kW; 350W Brushless, 18,9Nm	
Max. Motorleistung	0,48kW; 480W		0,515kW; 515W	
Display	Integrierte Farben-LED		3,5" LED Farbe integriert	
Batterie	36V 10Ah 360Wh		36V 7.5Ah 270Wh	
Niederspannungsschutz	27V ± 0.5V		31V ± 0.5V	
Stromgrenzwert	18A		18A	
Kers	Ja		Ja	
Leuchten	LED vorne und hinten		LED vorne und hinten	
Funktionen	Bluetooth mit App		Bluetooth mit App	
<b>Abmessungen</b>				
Nettogewicht	13.28Kg		15.5Kg	
Bruttogewicht	15.28Kg		18.9Kg	

\* Beachten Sie immer die Straßenverkehrsordnung und die im Einsatzland geltenden Vorschriften.

\*\* Änderungen abhängig vom Fahrergewicht, den Straßenverhältnissen und der Temperatur.

<b>Allgemeine Informationen</b>	
	<b>Pro-II Plus AS</b>
Rahmen	Magnesium-Legierung
Federungen	Hinten
Geschwindigkeit	Artikelnummer: DU-MO-220020  L1 = ≤ 6km/h L2 = ≤ 10km/h L3 = ≤ 15km/h L4 = ≤ 20km/h*
Maximales Gefälle**	20%
Bremsen	Elektrische Bremse vorne und Scheibenbremse hinten
Reifen	Größe 10" tubeless Empfohlener Druck: 44 psi / 3 bar
Maximale Last	100kg
Fahrer	Überprüfen Sie die aktuelle Gesetzgebung in Ihrem Land
Betriebstemperatur	-0°C / 45°C
Schutzgrad	IPX5
Ladezeit	Etwa 4 Stunden
Reichweite**	Bis zu 25 km
<b>Elektrik</b>	
Nennleistung Motor	0,35kW; 350W Brushless, 18,9Nm
Max. Motorleistung	0.515kW; 515W
Display	3,5" LED Farbe integriert
Batterie	36V 7.5Ah 270Wh
Niederspannungsschutz	31V ± 0.5V
Stromgrenzwert	18A
Kers	Ja
Leuchten	LED vorne und hinten
Funktionen	Bluetooth mit App
<b>Abmessungen</b>	
Nettogewicht	15.5Kg
Bruttogewicht	18.9Kg

\* Beachten Sie immer die Straßenverkehrsordnung und die im Einsatzland geltenden Vorschriften.

\*\* Änderungen abhängig vom Fahrergewicht, den Straßenverhältnissen und der Temperatur.

Allgemeine Informationen			
	Pro-I Evo	Pro-I Evo SR	
Rahmen	Aluminiumlegierung	Aluminiumlegierung	
Federungen	-	-	
Geschwindigkeit	Artikelnummer: DU-MO-210001 DU-MO-210004 DU-MO-210011	Artikelnummer: DU-MO-220004	Artikelnummer: DU-MO-220019 DU-MO-220023 DU-MO-220025
	L1 = ≤ 6km/h	L1 = ≤ 6km/h	L1 = ≤ 6km/h
	L2 = ≤ 15km/h	L2 = ≤ 10km/h	L2 = ≤ 15km/h
	L3 = ≤ 20km/h	L3 = ≤ 15km/h	L3 = ≤ 20km/h
	L4 = ≤ 25km/h*	L4 = ≤ 20km/h*	L4 = ≤ 25km/h*
Maximales Gefälle**	15%	15%	
Bremsen	Elektrische Bremse vorne und Scheibenbremse hinten	Elektrische Bremse vorne und Scheibenbremse hinten	
Reifen	Größe 8,5" mit Schlauch Empfohlener Druck 50 psi / 3,4 bar	Größe 8,5" mit Schlauch Empfohlener Druck 50 psi / 3,4 bar	
Maximale Last	100kg	100kg	
Fahrer	Überprüfen Sie die aktuelle Gesetzgebung in Ihrem Land		
Betriebstemperatur	-0°C / 45°C	-0°C / 45°C	
Schutzgrad	IP54: DU-MO-220004 IPX5: DU-MO-210001 DU-MO-210004 DU-MO-210011	IPX5	
Ladezeit	Etwa 4 Stunden	Etwa 4 Stunden	
Reichweite**	Bis zu 25 km	Bis zu 25 km	
<b>Elektrik</b>			
Nennleistung Motor	0,35kW; 350W Brushless, 15Nm	0,35kW; 350W Brushless, 15Nm	
Max. Motorleistung	0,5kW; 500W	0,5kW; 500W	
Display	Integrierte Farben-LED	Integrierte Farben-LED	
Batterie	36V 7.8Ah 280Wh	36V 7.8Ah 280Wh	
Niederspannungsschutz	31V ± 0.5V	31V ± 0.5V	
Stromgrenzwert	15A	15A	
Kers	Ja	Ja	
Leuchten	LED vorne und hinten	LED vorne und hinten	
Funktionen	Bluetooth mit App	Bluetooth mit App	
<b>Abmessungen</b>			
Nettogewicht	12Kg	12Kg	
Bruttogewicht	14.4Kg	14.4Kg	

\* Beachten Sie immer die Straßenverkehrsordnung und die im Einsatzland geltenden Vorschriften.

\*\* Änderungen abhängig vom Fahrergewicht, den Straßenverhältnissen und der Temperatur.

<b>Allgemeine Informationen</b>	
	<b>Pro-I Evo AS</b>
Rahmen	Aluminiumlegierung
Federungen	-
Geschwindigkeit	Artikelnummer: DU-MO-230003  L1 = ≤ 6km/h L2 = ≤ 15km/h L3 = ≤ 20km/h L4 = ≤ 25km/h*
Maximales Gefälle**	15%
Bremsen	Elektrische Bremse vorne und Scheibenbremse hinten
Reifen	Größe 8,5" mit Schlauch Empfohlener Druck 50 psi / 3,4 bar
Maximale Last	100kg
Fahrer	Überprüfen Sie die aktuelle Gesetzgebung in Ihrem Land
Betriebstemperatur	-5°C / +50°C
Schutzgrad	IPX5
Ladezeit	Etwa 5 Stunden
Reichweite**	Bis zu 30 km
<b>Elektrik</b>	
Nennleistung Motor	0,35kW; 350W Brushless, 15Nm
Max. Motorleistung	0,499kW; 499W
Display	Integrierte Farben-LED
Batterie	36V 7.8Ah 280Wh
Niederspannungsschutz	30V ± 0.5V
Stromgrenzwert	17A ± 1A
Kers	Ja
Leuchten	LED vorne und hinten
Funktionen	Bluetooth mit App
<b>Abmessungen</b>	
Nettogewicht	12Kg
Bruttogewicht	14Kg

## 12. Abhilfe bei Problemen

Fehler	Ursache	Lösung
Der Motor läuft nicht	Elektrisches Problem, Vorhandensein eines Fehlercodes	Technisches Kundendienst anfordern
Antriebsrad dreht sich nicht	Problem mit den Bremsen  Der Motor ist blockiert	Stellen Sie die Bremsen ein; wenn das Problem weiterhin besteht, fordern Sie technisches Kundendienst an  Prüfen Sie, ob das Rad richtig angezogen ist und ob es sich dreht, ohne dass das Fahrzeug angelassen wird. Wenn das Problem weiterhin besteht, fordern Sie technisches Kundendienst an
Der Motor schaltet sich während der Fahrt aus	Überhitzung des Motors  Vorhandensein eines Fehlercodes	Halten Sie das Fahrzeug an und warten Sie, bis der Motor abgekühlt ist  Technisches Kundendienst anfordern
Nach dem Aufladen schaltet sich das Produkt nicht ein oder nach einigen Kilometern wieder aus.	Beschädigter Akku	Technisches Kundendienst anfordern
Der Akku lässt sich nicht aufladen oder das Gerät lässt sich nicht einschalten	Anschlussprobleme  Der Akku ist nicht angeschlossen (Modelle mit herausnehmbarem Akku)  Akku entleert  Beschädigter Akku  Probleme mit dem Ladegerät	Technisches Kundendienst anfordern  Prüfen Sie, ob der Netzstecker angeschlossen ist.  Die Batterie zu 100% aufladen  Technisches Kundendienst anfordern  Ladegerät ersetzen

Pro-I Evo, Pro-I Evo SR, Pro-I Evo Max SR	
Fehlercode	Angaben
E.1	Motor-Fehlfunktion
E.2	MOS-Fehler oder Kurzschluss in der Motorphase
E.3	Fehlfunktion der Bremse
E.4	Fehlfunktion des Beschleunigungshebels
E.5	Niederspannungsschutz
E.6	Kommunikationsfehler zwischen Instrumentierung und Steuerungssystem
E.7	Hochspannungsschutz
E.9	Störung durch Blockieren des Rotors durch äußere Kräfte

Pro-II Plus, Pro-II Plus AS, Pro-II Evo, Pro-II Evo AS, Pro-III, Pro-III R	
Fehlercode	Angaben
E01	Überstromschutz
E02	Niederspannungsschutz
E03	Hochspannungsschutz
E04	Schutz Antriebsrad
E05	MOS-Fehlfunktion (up) des Steuergeräts
E06	MOS-Fehlfunktion (down) des Steuergeräts
E07	Allgemeine Funktionsstörung des Steuergeräts
E08	Überhitzungsschutz
E09	Störung Gashebel
E11	Funktionsstörung der Scheinwerfer
E12	Fehler Steuergerätsignal
E13	Funktionsstörung Ein-/ Ausschalttaste



Pro-I Evo AS		
Fehlercode	Problem	Angaben
E10	Kommunikationsfehler im Display	Zeigt eine mögliche Unterbrechung der Kommunikation zwischen dem Display des Elektromobils und der Steuereinheit an, was zu Informationsverlusten führt. Überprüfen Sie die Verbindung zwischen dem Display und der Steuereinheit, oder bitten Sie um technische Unterstützung.
E11	Fehler des Motorstromsensors	Zeigt einen Fehler im Stromsensor des Elektromobils an. Überprüfen Sie die Motorverkabelung oder wenden Sie sich an einen Techniker.
E14	Fehler des Beschleunigungssensors	Zeigt einen Fehler im Beschleunigungssensor des Elektromobils an. Überprüfen Sie den Sensor und die Verkabelung, oder wenden Sie sich an einen Techniker.
E15	Fehler im Bremsensor	Zeigt einen Fehler im Bremsensor des Elektromobils an. Überprüfen Sie den Sensor und die Verkabelung, oder wenden Sie sich an einen Techniker.
E16	Fehler des Motorsensors	Wenn der Fehler beim Start auftritt, prüfen Sie, ob die Verkabelung der Motorhalle normal ist. Tritt der Fehler beim Bremsen auf, überprüfen und ersetzen Sie den Motor oder die Steuerung, um das Problem zu lösen, oder wenden Sie sich an einen Techniker.
E21	BMS-Kommunikationsfehler	Fordern Sie technische Unterstützung an.
E50	Fehler in der Hochspannungshauptleitung	Tritt der Fehler beim Start auf, prüfen Sie, ob die Batteriespannung normal ist. Tritt der Fehler während der Fahrt auf, müssen Sie die Batterie oder das Steuergerät austauschen, um das Problem zu lösen, oder technische Unterstützung anfordern.
E55	Fehler durch zu hohe Temperatur des Steuergeräts	Wenn die Temperatur des Steuergeräts zu hoch ist, schalten Sie das Fahrzeug aus und lassen Sie es abkühlen, bevor Sie es wieder starten. Tritt der Fehler beim Start auf, muss das Steuergerät ausgetauscht werden, um das Problem zu lösen.

## 13. Haftung und allgemeine Garantiebedingungen

Der Fahrer übernimmt die Verantwortung für alle Risiken im Zusammenhang mit der Nichtbenutzung eines Helms und anderer Schutzausrüstung.

Der Fahrer ist verpflichtet, die geltenden örtlichen Vorschriften einzuhalten, in Bezug auf:

1. Dem zulässigen Mindestalter für den Fahrer,
2. der Beschränkungen auf die Personentypologien, welche das Produkt benutzen dürfen
3. aller anderen geregelten Aspekte

Der Fahrer ist außerdem verpflichtet, das Produkt sauber und im perfekten Leistungs- und Wartungszustand zu halten, sorgfältig die Sicherheitskontrollen, die in seinen Zuständigkeitsbereich fallen, durchzuführen, das Produkt in keiner Weise zu manipulieren und die gesamte Dokumentation zur Wartung aufzubewahren.

Das Unternehmen haftet nicht für Schäden, die in den folgenden Fällen an Sachen oder Personen verursacht werden, und ist in keiner Weise verantwortlich, wenn:

- das Produkt unsachgemäß oder nicht in Übereinstimmung mit der Gebrauchsanweisung verwendet wird;
- das Produkt nach dem Kauf ganz oder teilweise verändert oder manipuliert wird.

Bei Funktionsfehlern des Produkts, die nicht einem falschen Verhalten des Fahrers zugeschrieben werden können, und wenn Sie die allgemeinen Garantiebedingungen nachsehen möchten, kontaktieren Sie bitte Ihren Händler oder besuchen Sie die Website [www.ducatiurbanemobility.com](http://www.ducatiurbanemobility.com)

Von der Mängelhaftung für die Produkte sind in jedem Fall Schäden und/oder Fehlfunktionen ausgeschlossen, die durch zufällige und/oder der Verantwortung des Käufers zuzuschreibende Vorfälle oder einen bestimmungswidrigen und/oder nicht von der technischen Dokumentation für das Produkt beschriebenen Gebrauch oder wegen der versäumten Einstellung der mechanischen Teile, natürlichem Verschleiß der Verschleißteile oder durch Montagefehler, mangelnde Wartung und/oder Missachtung der Gebrauchsanweisungen für das Produkt entstanden sind.

Zum Beispiel werden von der Mängelhaftung für das Produkt nicht abgedeckt:

- Durch Stöße, Stürze oder Zusammenstöße und Löcher verursachte Schäden;
- Schäden, die durch Gebrauch, Exposition oder Unterstellung an ungeeigneten Orten (z.B. unter Regen und/oder im Schlamm, in feuchten Räumen oder neben extrem starken Wärmequellen, im Sand oder Kontakt mit anderen Stoffen verursacht wurden)
- durch versäumte Einstellung für den Straßenverkehr und/oder Wartung der mechanischen Teile, der mechanischen Scheibenbremse, des Lenkers, der Reifen usw., falsche Installation und/oder falsche Montage der Teile und/oder Bauteile verursachte Schäden
- der natürliche Verschleiß von Verschleißmaterialien: Mechanische Scheibenbremse (z.B. Beläge, Sättel, Scheibe, Kabel), Reifen, Trittbretter, Dichtungen, Lager, Led-Leuchten und Lampen, Ständer, Handgriffe, Schutzbleche, Gummiteile (Trittbrett), Kabel der Kabelstecker, Masken und Aufkleber usw.;
- unsachgemäße Wartung und/oder Gebrauch der Produktbatterie;
- Aufbrechen und/oder Verdrehen von Teilen des Produkts;
- falsche oder ungeeignete Wartungsmaßnahmen oder Änderungen am Produkt;
- unsachgemäßer Gebrauch des Produkts (z.B. zu hohe Last, Gebrauch in Wettrennen und/oder Verleih oder Vermietung des Produkts);
- Wartungsarbeiten, Reparaturen und/oder technische Eingriffe am Produkt durch nicht autorisierte Dritte;
- Transportschäden, wenn der Transport vom Käufer durchgeführt wurde;
- Schäden und/oder Mängel durch die Verwendung von nicht originalen Ersatzteilen.

Wir laden Sie ein, sich die verfügbare aktuelle Version der Garantiebedingungen auf der Website: [www.ducatiurbanemobility.com/assistance/](http://www.ducatiurbanemobility.com/assistance/) anzusehen

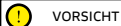

VORSICHT

### Behandlung von Elektro- oder Elektronikgeräten am Ende ihrer Lebensdauer (gilt in allen Ländern der Europäischen Union und anderen europäischen Systemen mit getrennter Sammlung)

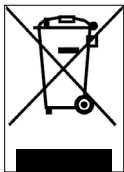

Dieses Symbol auf dem Produkt oder auf der Verpackung weist darauf hin, dass das Produkt nicht als normaler Hausmüll betrachtet werden sollte, sondern an eine geeignete Sammelstelle für das Recycling von Elektro- und Elektronikgeräten (WEEE) geliefert werden sollte.

Indem Sie sicherstellen, dass dieses Produkt ordnungsgemäß entsorgt wird, tragen Sie dazu bei, mögliche negative Folgen für die Umwelt und die Gesundheit zu vermeiden, die andernfalls durch eine unsachgemäße Entsorgung verursacht werden könnten. Das Recycling von Materialien hilft, natürliche Ressourcen zu schonen.

Ausführlichere Informationen zum Recycling und zur Entsorgung dieses Produkts erhalten Sie von Ihrem örtlichen Abfallentsorgungsdienst oder der Verkaufsstelle, bei der Sie das Produkt gekauft haben.

In jedem Fall muss die Entsorgung gemäß der im eigenen Land geltenden Gesetzgebung erfolgen.

Insbesondere sind die Verbraucher verpflichtet, Elektro- und Elektronik-Altgeräte nicht als Haushaltsmüll zu entsorgen, sondern müssen auf zwei Arten an der getrennten Sammlung dieser Art von Abfällen teilnehmen:

- In den städtischen Sammelstellen (auch Öko-Stellplätze, ökologische Inseln genannt), direkt oder über die Sammeldienste der kommunalen Unternehmen, sofern diese verfügbar sind;
- An den Verkaufsstellen für neue elektrische und elektronische Geräte.

An diese Stellen können sehr kleine Elektro- und Elektronik-Altgeräte (mit einer längsten Seite von weniger als 25 cm) kostenlos abgegeben werden, während die größeren im 1-zu-1-Modus geliefert werden können, d.h. durch Entgegennahme des alten Produkts beim Kauf eines neuen, mit gleichen Funktionen.

Außerdem wird die 1:1- Modalität während des Kaufs durch den Verbraucher eines Neugeräts unabhängig von der Größe des Altgeräts immer garantiert.

Im Falle einer illegalen Entsorgung von elektrischen oder elektronischen Geräten können die in den geltenden Umweltschutzgesetzen vorgesehenen Sanktionen verhängt werden (nach italienischem Recht müssen die im Land der Nutzung/Entsorgung des Fahrzeugs geltenden Vorschriften überprüft werden).

Wenn WEEE-Altgeräte Batterien oder Akkumulatoren enthalten, müssen diese entfernt und einer getrennten Sammlung zugeführt werden.

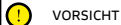

VORSICHT

### Behandlung von Altbatterien (anwendbar in allen Ländern der Europäischen Union und anderen europäischen Systemen mit getrennten Sammelsystemen)

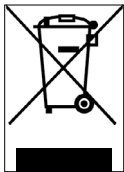

Dieses Symbol auf dem Produkt oder auf der Verpackung weist darauf hin, dass der Akku nicht als normaler Hausmüll einzustufen ist. Bei einigen Akkutypen kann dieses Symbol in Kombination mit einem chemischen Symbol verwendet werden.

Chemische Symbole für Quecksilber (Hg) oder Blei (Pb) werden hinzugefügt, wenn die Akku mehr als 0,0005% Quecksilber oder 0,004% Blei enthält.

Indem Sie sicherstellen, dass die Batterien ordnungsgemäß entsorgt werden, tragen Sie dazu bei, mögliche negative Folgen für Umwelt und Gesundheit zu vermeiden, die andernfalls durch eine unsachgemäße Entsorgung verursacht werden könnten. Das Recycling von Materialien hilft, natürliche Ressourcen zu schonen. Bei Produkten, die aus Sicherheits-, Leistungs- oder Datenschutzgründen eine feste Verbindung zu einem internen Akku erfordern, darf dieser nur von qualifiziertem Servicepersonal ersetzt werden.

Geben Sie das Produkt am Ende seiner Lebensdauer an Sammelstellen ab, die für die Entsorgung von Elektro- und Elektronikgeräten geeignet sind: Dadurch wird sichergestellt, dass auch die darin enthaltenen Batterien ordnungsgemäß entsorgt werden.

Für nähere Informationen zur Entsorgung des verbrauchten Akkus oder des Produkts wenden Sie sich bitte an den örtlichen Entsorgungsdienst oder an die Verkaufsstelle, bei der Sie den Akku gekauft haben.

In jedem Fall muss die Entsorgung gemäß der im eigenen Land geltenden Gesetzgebung erfolgen.

Deze handleiding is geldig voor de volgende elektrische steps:

**Pro-I Evo (Black Edition / White Edition), Pro-I Evo AS,  
Pro-I Evo SR (Black Edition/White Edition), Pro-I Evo Max SR,  
Pro-II Plus, Pro-II Plus AS, Pro-II Evo, Pro-II Evo AS, Pro-III, Pro-III R**

## Handleiding

DU-MO-000001 herz. 3

Vertaling van de originele instructies

Bedankt voor het kiezen van dit product.

Neem voor informatie, technische ondersteuning en voor de raadpleging van de algemene garantievoorwaarden contact op met uw dealer, of bezoek de website [www.ducatiurbanemobility.com](http://www.ducatiurbanemobility.com)

## Inhoudsopgave

1. Veiligheidsinstructies
2. Inhoud van de verpakking en montage
3. Overzicht product
4. De accu opladen en activeren
5. Informatie over de bedieningselementen / Bedieningspaneel
6. Snelstartgids
7. Opvouwen en vervoeren
8. Actiebereik en prestaties
9. Opslag, onderhoud en reiniging
10. Configuratie app
11. Technisch gegevensblad
12. Problemen oplossen
13. Aansprakelijkheid en algemene garantievoorwaarden

# 1. Veiligheidsinstructies

**BELANGRIJK!** Lees en volg de volgende instructies zorgvuldig voordat u het product gebruikt. Bewaar deze handleiding voor toekomstig gebruik of voor nieuwe gebruikers.

Neem de tijd om de basis te leren om ernstige ongelukken in de eerste paar maanden te voorkomen. Neem contact op met uw dealer voor de juiste ondersteuning over de juiste manier om het product te gebruiken of om doorverwezen te worden naar een geschikte trainingsorganisatie.

Het bedrijf wijst alle directe of indirecte aansprakelijkheid af die voortvloeit uit het actieve gebruik van het product, het niet naleven van zowel de verkeersregels als de instructies in deze handleiding, ongevallen en geschillen veroorzaakt door het niet naleven van voorschriften en illegale handelingen.

Dit product is bedoeld voor recreatief gebruik, alleen voor gebruik door één persoon en niet voor het vervoeren van passagiers.

Verander het doel van het gebruik op geen enkele manier, dit product is niet geschikt voor stunts, wedstrijden, het vervoeren van objecten, het trekken van andere voertuigen of aanhangsels.

De elektrische scooter moet met de nodige voorzichtigheid worden gebruikt, waarbij altijd de regels van de verkeersregels van het land waarin hij wordt gebruikt in acht moeten worden genomen, om gevaar te voorkomen en zo goed mogelijk voor uzelf en anderen te zorgen.

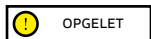

Indicatieve eisen aan het ontwerp van het voertuig:

Model step	Pro-I Evo Black and White edition	Pro-I Evo SR Black and White edition	Pro-I Evo Max SR	Pro-I Evo AS	Pro-II Plus
Productcode zonder richtingaanwijzers	DU-MO-210001 DU-MO-210004	-	-	-	DU-MO-210005
Productcode met richtingaanwijzers inbegrepen	DU-MO-210011 DU-MO-220004	-	-	-	DU-MO-210010 DU-MO-220008
Productcode met twee rembedieningen	-	DU-MO-220019 DU-MO-220023 DU-MO-220025	DU-MO-220009 DU-MO-220002	DU-MO-230003	DU-MO-220020 DU-MO-220026
MIN gewicht (Kg)	30	30	30	30	30
MAX gewicht (Kg)	100	100	100	100	100
MIN leeftijd *	14	14	14	14	14
MAX leeftijd *	65	65	65	65	65
MIN hoogte (cm)	120	120	120	120	120
MAX hoogte (cm)	200	200	200	200	200

Model step	Pro-II Plus AS	Pro-II Evo	Pro-II Evo AS	Pro-III	Pro-III R
Productcode zonder richtingaanwijzers	-	DU-MO-210009	-	-	-
Productcode met richtingaanwijzers inbegrepen	-	DU-MO-210012 DU-MO-220005	-	-	-
Productcode met twee rembedieningen	DU-MO-220020	-	DU-MO-220012 DU-MO-220013 DU-MO-220022	MN-DUC-PRO3 DU-MO-210013 DU-MO-220006 DU-MO-220021 DU-MO-220024	DU-MO-220003 DU-MO-220016
MIN gewicht (Kg)	30	30	30	30	30
MAX gewicht (Kg)	100	100	100	100	100
MIN leeftijd *	14	14	14	14	14
MAX leeftijd *	65	65	65	65	65
MIN hoogte (cm)	120	120	120	120	120
MAX hoogte (cm)	200	200	200	200	200

\* Controleer en respecteer de plaatselijke voorschriften inzake de minimumleeftijd van de bestuurder alvorens het product te gebruiken.

Het geluidsdrukniveau van de A-gewogen geluidsemisatie is bij het oor van de bestuurder lager dan 70 dB (A).

### Grafische vorm van de veiligheidswaarschuwingen

Voor de identificatie van de veiligheidsberichten in deze handleiding worden de volgende grafische waarschuwingssymbolen gebruikt. Deze symbolen vragen de aandacht van de lezer / gebruiker voor een correct en veilig gebruik van het product.

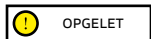

Let op

Benadruk de regels die in acht moeten worden genomen om beschadiging van het product en/of het ontstaan van gevaarlijke situaties te voorkomen.



Restrisico's

Benadruk de aanwezigheid van gevaren die restrisico's veroorzaken waarop de gebruiker moet letten om persoonlijk letsel of materiële schade te voorkomen.

### Algemene waarschuwingen



Het is belangrijk dat u er zich van bewust bent, wanneer u zich op een openbare plaats of weg bevindt, en ook wanneer u de aanwijzingen van deze handleiding strikt naleeft, dat u niet immuun bent voor letsel veroorzaakt door overtredingen of on gepaste acties jegens andere voertuigen, obstakels of personen. Misbruik van het product of de niet-naleving van de aanwijzingen van deze handleiding kunnen ernstige schade veroorzaken.

Dit product is een elektrisch voertuig. Hoe sneller u rijdt, hoe langer de remweg. Een noodstop op gladde, modderige, natte of ijzige wegen kan de wielen doen slippen en het evenwicht doen verliezen. Houd een geschikte snelheid aan en een veilige afstand tot andere voertuigen of voetgangers. Let met name op wanneer u op onbekende wegen rijdt. Vermijd om de standaard tijdens het gebruik van het product te openen: ernstig risico op persoonlijk letsel en beschadiging van het product.

**OPGELET**

Op nat wegdek neemt de remweg toe en neemt de grip aanzienlijk af ten opzichte van droog wegdek!

Rij voorzichtig en houd voldoende afstand!

Draag, omwille van uw veiligheid, altijd: een helm, kniebeschermers en elleboogbeschermers om uzelf te beschermen tegen vallen en letsel tijdens het rijden met het product. Als u het product uitleent, laat de bestuurder dan de veiligheidsuitrusting dragen en leg hem het gebruik van het voertuig uit. Om letsel te voorkomen, mag het product niet worden uitgeleend aan personen die niet op de hoogte zijn van de gebruikswijze. Draag altijd schoenen voordat u het product gebruikt.

Kinderen mogen niet met de step of een van de onderdelen ervan spelen. Ook mogen ze geen schoonmaak- of onderhoudswerkzaamheden uitvoeren.

Let tijdens het rijden met het product op om kinderen en voetgangers niet te laten schrikken. Waarschuw ze met de bel indien u hen van achteren passeert en vertraag waarbij u de minimumsnelheid van 6 km/u aanhoudt.

**OPGELET**

Frequentie-informatie:

De operationele frequentieband van het Bluetooth®-apparaat ligt tussen 2,4000 GHz en 2,4835 GHz.

Het maximale radiofrequentievermogen dat in de frequentiebanden wordt uitgezonden is 100mW.

**Aanwijzingen en waarschuwingen inzake het rijgedrag**

Omstandigheden	Juist/beoogd gebruik	Onjuist gebruik
Bestuurders	Een	Meerdere personen, met kinderen of dieren
Veiligheidsuitrusting	Helm, kniebeschermers, reflecterend vest	Geen uitrusting
Controle voordat u gaat rijden	Controleer voorafgaand aan het gebruik de remmen en hun eventuele slijtage, controleer de bandenspanning (zie de zijkant van de band voor de aanbevolen waarde), controleer de slijtage van de banden, de gasbediening, de richtingaanwijzers, de lampen en het laadniveau van de accu.  Als er ongebruikelijke geluiden of storingen worden waargenomen, gebruik het product dan niet en neem contact op met uw dealer of met de geautoriseerde Technische Servicedienst	Het product nooit voorafgaand aan het gebruik controleren  Het product gebruiken in aanwezigheid van geluiden storingen
Het product duwen terwijl u loopt	Geen gas geven  Duwen tijdens het lopen over zebrapaden  In voetgangersgebieden indien niet uitgerust met de voetgangersmodus (6 km/uur)  In drukke gebieden	Draai de gasbediening  Met het voertuig over zebrapaden rijden  Met het voertuig rijden in voetgangersgebieden, indien niet uitgerust met de voetgangersmodus (6 km/uur)  Met het voertuig rijden in drukke gebieden

Omstandigheden	Juist/beoogd gebruik	Onjuist gebruik
Stilstaand	De bestuurder van dit product moet in staat zijn om gemakkelijk beide voeten op de grond te plaatsen terwijl hij het stuur op een correcte hoogte vasthoudt	Niet in staat zijn het product stilstaand en in evenwicht te houden. Op het rijdende of stilstaande product gaan zitten
Rijden onder normale omstandigheden	Geen voorwerpen hangend aan het stuur	Voorwerpen die aan het stuur worden opgehangen veroorzaken instabiliteit en kunnen tijdens het rijden en sturen hinder veroorzaken
	Rijden met beide handen op het stuur. Maak geen gebruik van apparatuur zoals telefoons, smartwatches, muziekspelers, oordoppen/koptelefoons	Rijden met één hand of zonder handen Apparatuur zoals telefoons, smartwatches, muziekspelers, oordoppen/koptelefoons gebruiken
	Rijden met beide voeten comfortabel en veilig op de voetplaat	Rijden met één of twee voeten niet op de voetplaat Het is verboden om het gewicht op het achterspatbord te plaatsen en te concentreren.
	Rijden met helm en beschermingsuitrusting	Rijden zonder helm en beschermingsuitrusting
Rijden onder normale omstandigheden	Rijden op gemakkelijk toegankelijke wegen, glad en compact, vermijd gebieden met veel verkeer of drukke gebieden: bijv. specifieke fietspaden, oppervlakken met glad wegdek  Neem de plaatselijk geldende regelgeving en de verkeersregels in acht	Rijden op snelwegen, langeafstandswegen Rijden op drukke wegen Rijden op trottoirs Rijden in drukke gebieden Rijden op zeer oneffen wegen Rijden in de nabijheid van: ravijnen, bermen, havens, zee, meren en rivieren Niet-naleving van de geldende regelgeving en de verkeersregels
	Kijk altijd vooruit en let op voor alle nabij aanwezige obstakels, voertuigen en voetgangers	Zich laten afleiden tijdens het rijden
	Zorg er bij het veranderen van richting voor dat u gezien wordt en verminder de snelheid  In elk geval moet u op het traject anticiperen en de snelheid verminderen, met respect voor de verkeersregels en de meest kwetsbaren  Gebruik altijd de richtingaanwijzers, indien deze op het product aanwezig zijn	Plotseling van richting veranderen, bij hoge snelheid en zonder zich ervan verzekerd te hebben dat u gezien wordt  Gelijktijdig remmen en door bochten sturen maakt het voertuig instabiel  De richtingaanwijzers niet gebruiken
	Rem af in aanwezigheid van voetgangers  Gebruik de voetgangersmodus in voetgangersgebieden (6 km/uur)  Waarschuw voor uw aanwezigheid met gebruik van de bel	Gas geven of de snelheid constant houden in aanwezigheid van voetgangers  Zonder gebruik van de voetgangersmodus (6 km/uur) rijden in voetgangersgebieden  Niet met de bel waarschuwen voor uw aanwezigheid
Oneffen wegomstandigheden: verkeersdrempels / trappen / oneffen wegdek	Rijd met matige snelheid  Buig de knieën enigszins voor een betere schokabsorptie bij het rijden over oneffenheden.	Rijden met hoge snelheid  Gas geven op hobbels en verkeersdrempels, trappen afdalen, over obstakels springen, trottoirs opklimmen, stijf rijden.



Omstandigheden	Juist/beoogd gebruik	Onjuist gebruik
Gedrag: in bochten, op afdalingen, nabij aanwezige obstakels, voertuigen en voetgangers	Handhaaf een veilige afstand Stoppen met gas geven/Remmen en vertragen Rijd met matige snelheid en rem op veilige wijze Let op voor portieren en andere op hoogte aanwezige obstakels	De veilige afstand niet in acht nemen Gas geven Rijden bij hoge snelheid, plotseling remmen Onder obstakels op hoogte doorrijden
Zichtomstandigheden	Rijd alleen als er voldoende licht is om veilig te kunnen rijden. In geval van rijden bij ongunstige lichtomstandigheden (vanaf een half uur na zonsondergang, gedurende de gehele duistere periode en ook overdag wanneer de weersomstandigheden het zicht op de weg belemmeren, tijdens het rijden in tunnels), moet de verlichting van het product worden ingeschakeld en moet u gebruik maken van een reflecterend vest of reflecterende bretels.	Rijden bij ongunstige lichtomstandigheden met uitgeschakelde verlichting en zonder gebruik van een reflecterend vest of reflecterende bretels.
Weersomstandigheden	Rijden onder optimale weersomstandigheden (geen regen)	Rijden onder ongunstige omstandigheden: bij regen, sneeuw, bij ijsvorming of modder op de weg, harde wind, in geval van mist.
Parkeren	In speciale gebieden, zonder hinder voor het verkeer van voertuigen en voetgangers Op vlakke oppervlakken, na controle van de stabiliteit Schakel het product uit en gebruik altijd een anti-diefstalsysteem. Gebruik de meegeleverde standaard	Overal, met hinder voor het verkeer van voertuigen en voetgangers Op oneffen oppervlakken, zonder de stabiliteit gecontroleerd te hebben Het product ingeschakeld laten, onbeheerd en zonder een anti- diefstalsysteem
Extreme sporten/acrobatiek beoefenen	NEE	JA Rijden in de nabijheid van: ravijnen, bermen, havens, zee, meren en rivieren Rijden door plassen Racen met andere voertuigen
Het product onderwerpen aan sterke schokken	NEE	JA dingen of personen overgooien, vanaf trappen of vanaf hoogte springen

#### Wat te doen na een val:

Controleer of de gasbediening correct functioneert. Hiervoor moet meerdere keren gas worden gegeven en gas terug worden genomen.

Controleer altijd of de remmen correct functioneren. Hiervoor moet van het voertuig worden afgestapt, het product vooruit worden geduwd, om vervolgens te remmen en te controleren of er op de bediening wordt gereageerd.

Controleer of alle onderdelen van het voertuig zich op hun plaats bevinden en veilig bevestigd zijn.

Controleer de slijtage en de spanning van de banden (zie de zijkant van de band voor de aanbevolen waarde).



Controleer de slijtage van remmen en kabels.





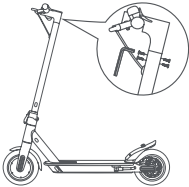

De remmen kunnen tijdens het gebruik heet worden. Raak ze niet aan na gebruik.

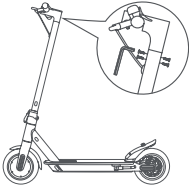

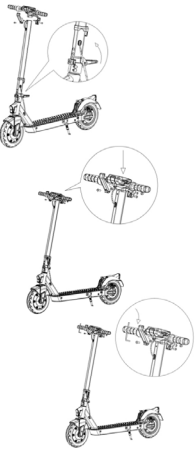
Gemonteerd product, het stuur moet geïnstalleerd worden met de in de verpakking bijgeleverde schroeven.

## 2. Inhoud van de verpakking en montage

Model	Referentieafbeelding	In de verpakking	Montage stuur
<p><b>Pro-I Evo (Black &amp; White edition)</b>            DU-MO-210001            DU-MO-210004            DU-MO-210011            DU-MO-220004</p> <p><b>Pro-I Evo SR (Black &amp; White edition)</b>            DU-MO-220019            DU-MO-220023            DU-MO-220025</p> <p><b>Pro-I Evo AS</b>            DU-MO-230003</p>		<p>Accessoires:</p> <ul style="list-style-type: none"> <li>- Inbussleutels</li> <li>- 4 schroeven voor stuur</li> <li>- Reserve-binnenband</li> <li>- Adapter voor oppompen</li> <li>- Acculader</li> </ul>	 <p>Plaats de 4 schroeven handmatig zonder ze vast te draaien. Gebruik vervolgens de meegeleverde inbussleutel om ze vast te draaien en het stuur vast te zetten.</p>
<p><b>Pro-I Evo Max SR</b>            DU-MO-220009            DU-MO-220002</p>		<p>Accessoires:</p> <ul style="list-style-type: none"> <li>- Inbussleutels</li> <li>- 4 schroeven voor stuur</li> <li>- Reserve-binnenband</li> <li>- Adapter voor oppompen</li> <li>- Acculader</li> </ul>	 <p>Plaats de 4 schroeven handmatig zonder ze vast te draaien. Gebruik vervolgens de meegeleverde inbussleutel om ze vast te draaien en het stuur vast te zetten.</p>

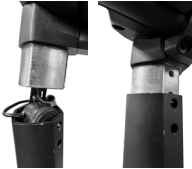
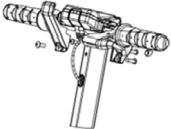
Model	Referentieafbeelding	In de verpakking	Montage stuur
<p><b>Pro-II Plus</b>  DU-MO-210005  DU-MO-210010  DU-MO-220008  DU-MO-220026</p>		<p>Accessoires:</p> <ul style="list-style-type: none"> <li>- Inbussleutels</li> <li>- Onderdelen voor montage stuur (haak, kunststof delen, 4 schroeven)</li> <li>- Adapter voor oppompen banden</li> <li>-Voeding</li> <li>- Elektronische claxon (DU-MO-220012 DU-MO-220020 DU-MO-220026)*</li> </ul>	
<p><b>Pro-II Plus AS</b>  DU-MO-220020</p>			<p>Stappen:</p>
<p><b>Pro-II Evo</b>  DU-MO-210009  DU-MO-210012  DU-MO-220005</p>			<ol style="list-style-type: none"> <li>1. Open de standaard</li> <li>2. Zet de stuurkolom omhoog en vast door de hendel van het vouwmechanisme in te klappen en de veiligheidsring (indien aanwezig) te laten zakken</li> </ol>
<p><b>Pro-II Evo AS</b>  DU-MO-220012</p>			<ol style="list-style-type: none"> <li>3. Installeer het stuur op de stang</li> <li>4. Installeer de haak (zie afbeelding) door deze naar de stang toe te brengen, waarbij u ervoor zorgt dat deze overeenkomt met de gaten. Plaats de schroeven.</li> <li>5. Steek de schroef aan de buitenkant in het gat onder het bedieningspaneel.</li> <li>6. Draai de schroeven vast.</li> <li>7. Breng het plastic plaatje naar de stang toe (zie afbeelding) en zorg ervoor dat deze overeenkomt met het tweede gat/profiel van het bedieningspaneel. Plaats vervolgens de schroef en draai deze vast.</li> </ol>

Model	Referentieafbeelding	In de verpakking	Montage stuur
<p>Pro-II Evo AS DU-MO-220013 DU-MO-220022</p>		<p>Accessoires:</p> <ul style="list-style-type: none"> <li>- Inbusseutels</li> <li>- Onderdelen voor montage stuur (haak, kunststof delen, 4 schroeven)</li> <li>- Adapter voor oppompen banden</li> <li>-Voeding</li> </ul>	<p>Stappen:</p>  <ol style="list-style-type: none"> <li>1. Zet de stuurkolom omhoog en steek het stuur erin, zonder de elektronische claxon te beschadigen en zonder de kabels te pletten.</li> <li>2. Zet de stuurkolom omhoog en vast door de hendel van het vouwmechanisme in te klappen en de veiligheidsring (indien aanwezig) te laten zakken</li> <li>3. Installeer het stuur op de stang</li> <li>4. Installeer de haak (zie afbeelding) door deze naar de stang toe te brengen, waarbij u ervoor zorgt dat deze overeenkomt met de gaten. Plaats de schroeven.</li> <li>5. Steek de schroef aan de buitenkant in het gat onder het bedieningspaneel.</li> <li>6. Draai de schroeven vast.</li> <li>7. Breng het plastic plaatje naar de stang toe (zie afbeelding) en zorg ervoor dat deze overeenkomt met het tweede gat/profiel van het bedieningspaneel. Plaats vervolgens de schroef en draai deze vast.</li> </ol> 

Model	Referentieafbeelding	In de verpakking	Montage stuur
<b>Pro-III</b> MN-DUC-PRO3 DU-MO-210013 DU-MO-220006 DU-MO-220021 DU-MO-220024		Accessoires: - Inbussleutels - Onderdelen voor montage stuur (haak, kunststof delen, schroeven) - Adapter voor oppompen banden - Voeding - 2 RF Keys voor inschakeling step	 <p>Stappen:</p> <ol style="list-style-type: none"> <li>1. Open de standaard</li> <li>2. Zet het stuur omhoog en de hendel in gesloten stand. Laat de veiligheidsring zakken.</li> <li>3. Sluit de kabel van de koplamp aan op de bedrading van het display en steek het stuur in de stuurkolom.</li> <li>4. Installeer de haak op de stuurkolom, zorg ervoor dat de gaten overeenkomen en breng de 2 M6-schroeven aan.</li> <li>5. Steek de M6-schroef aan de buitenkant in het tweede gat onder het bedieningspaneel en draai alle drie de M6-schroeven vast.</li> </ol>
<b>Pro-III R</b> DU-MO-220003			

\*Pro-II Plus AS (DU-MO-220020 – DU-MO-220026) / Pro-II EVO AS (DU-MO-220012)

#### Elektronische claxon.

USB-oplaadpoort

(onderkant, onder de rubberen bescherming)

Knop links:

Houd lang ingedrukt om de antidiefstalmodus in te schakelen.



Knop rechts:

Houd lang ingedrukt om de antidiefstalmodus uit te schakelen.

Centrale knop (Claxon):

- Indrukken om een signaal af te geven.
- Twee keer snel indrukken om het geluid te veranderen.

**Opladen van het toestel:** Steek de USB-kabel in de oplaadpoort (onderkant).

## \*Aanwijzingen voor het installeren van de koplamp

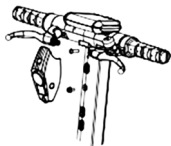

Koplamp



M5



Sluitring

1. Steek de M5-schroef (zonder sluitring) in het onderste gat van de koplamp, plaats vervolgens de sluitring tussen de schroef en de stuurkolom en draai de schroef net genoeg vast om te voorkomen dat de koplamp wordt beschadigd.



M6



2. Steek de M6-schroef in het bovenste gat van de koplamp en draai hem vast.

## Stappen:

- Haal het product uit de verpakking
- Open de standaard en controleer de stabiliteit van het product
- Open de stuurkolom en zet deze vast door de hendel van het sluitingsmechanisme te sluiten
- Sluit de voedingskabel van het display aan op de hoofdbedrading (indien nodig)
- Sluit de koplamp aan op de kabel die van het 2-pins display komt (indien nodig).
- Installeer het stuur op de stuurkolom (knijp de kabels niet af)
- Draai de schroeven van de stuurkolom vast met de meegeleverde sleutel
- Stel het sluitingsmechanisme van de stuurkolom af
- Controleer de bandenspanning (zie de zijkant van de band voor de aanbevolen waarde).

## Stabiliteit van de stuurkolom.

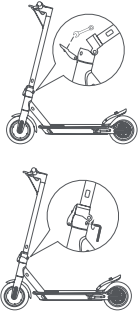
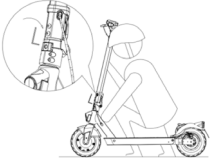
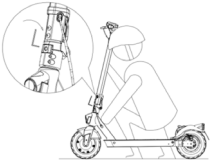
Model	Referentieafbeelding	* Afstelling
<p>Pro-I Evo (Black and White edition)</p> <p>Pro-I Evo SR (Black and White Edition)</p> <p>Pro-I Evo AS</p> <p>Pro-I Evo Max SR</p>		<p>Afstelling van de stuurkolom:</p> <p>Als de stuurkolom na het sluiten instabiel is, stel dan de mechanische schroef bij door deze net genoeg vast of los te draaien om de stabiliteit van de stuurkolom te verbeteren.</p>
<p>Pro-II Plus</p> <p>Pro-II Plus AS</p> <p>Pro-II Evo</p> <p>Pro-II Evo AS</p>		<p>Afstelling van de stuurkolom:</p> <p>Als de stuurkolom tijdens het rijden trilt, stelt u de schroef (indien aanwezig) af met de zeskantige ringsleutel, zoals weergegeven in de afbeelding.</p>
<p>Pro-III</p> <p>Pro-III R</p>		<p>Afstellen van het stuur:</p> <p>Als de stuurstang tijdens het rijden trilt, stelt u de schroef af met de ringsleutel met dubbele zeskant zoals weergegeven in de afbeelding.</p>



**OPGELET**

Monteer het product op correcte wijze. In geval er tijdens de montage fabricagefouten worden vastgesteld, er sprake is van onduidelijke stappen of van moeilijkheden bij de montage of de afstelling, ga dan niet met het voertuig rijden en neem contact op met uw dealer, of ga voor technische bijstand naar de website [www.ducatiurbanemobility.com](http://www.ducatiurbanemobility.com).

Houd kinderen uit de buurt van plastic delen (inclusief verpakkingsmateriaal) en kleine onderdelen die een verstikkingsgevaar vormen.

### 3. Overzicht product

Het is verboden om het product en zijn onderdelen op enige wijze te wijzigen of om te bouwen: dit kan de efficiëntie en de structuur aantasten en schade veroorzaken. Met het oog op de voortdurende technologische ontwikkeling behoudt de fabrikant zich het recht voor om het product zonder voorafgaande kennisgeving bij te werken, zonder dat deze handleiding automatisch wordt bijgewerkt.

Ga voor informatie en de herzieningen van deze handleiding naar de website [www.ducatiurbanemobility.com](http://www.ducatiurbanemobility.com)

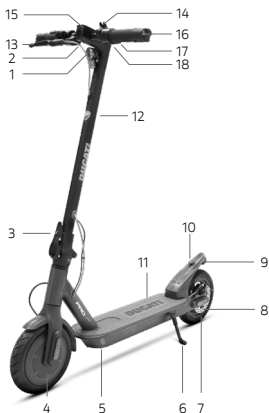

#### Pro-I Evo (Black and White edition)

#### Pro-I Evo SR (Black and White edition)

#### Pro-I Evo AS

1. Koplamp
2. Gasbediening
3. Vouwmechanisme
4. Aandrijfwiel
5. Oplaadpoort
6. Standaard
7. Vrij wiel
8. Schijfrem
9. Koplamp
10. Sluithaak
11. Voetplaat
12. Stuurkolom
13. Remhendel
14. Bel
15. Display
16. Richtingaanwijzers
17. Bediening van de richtingaanwijzer (indien aanwezig)
18. Elektrische remhendel (alleen Pro-I Evo SR)

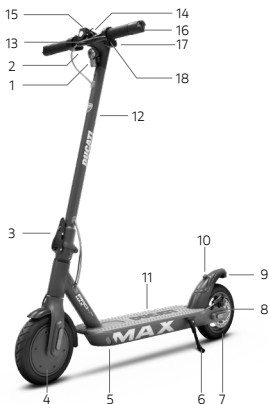

#### Pro-I Evo Max SR

1. Koplamp
2. Gasbediening
3. Vouwmechanisme
4. Aandrijfwiel
5. Oplaadpoort
6. Standaard
7. Vrij wiel
8. Schijfrem
9. Koplamp
10. Sluithaak
11. Voetplaat
12. Stuurkolom
13. Remhendel
14. Bel
15. Display
16. Richtingaanwijzers
17. Bediening van de richtingaanwijzer
18. Elektrische remhendel



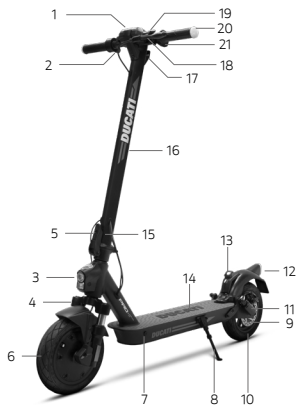

### Pro-II Plus / Pro-II Plus As / Pro-II Evo

1. Display
2. Gasbediening
3. Koplamp
4. Geveerde voorvork (Pro-II Evo)
5. Vouwmechanisme
6. Aandrijfwiel
7. Oplaadpoort
8. Standaard
9. Schijfrem
10. Vrij wiel
11. Vering (Pro-II Evo)
12. Koplamp
13. Sluitclip
14. Voetplaat
15. Veiligheidsring (indien aanwezig)
16. Stuurkolom
17. Sluithaak
18. Remhendel
19. Bel
20. Richtingaanwijzers
21. Bediening van de richtingaanwijzer (indien aanwezig)



### Pro-II Evo AS

1. Display
2. Gasbediening
3. Koplamp
4. Geveerde voorvork
5. Vouwmechanisme
6. Aandrijfwiel
7. Oplaadpoort
8. Standaard
9. Schijfrem
10. Vrij wiel
11. Geveerde voorvork
12. Koplamp
13. Sluitclip
14. Voetplaat
15. Stuurkolom
16. Sluithaak
17. Remhendel
18. Bel
19. Richtingaanwijzers
20. Bediening van de richtingaanwijzer
21. Remhendel
22. Elektronische claxon (behalve DU-MO-220012)

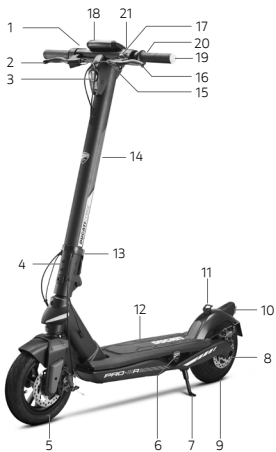

### Pro-III / Pro-III R

1. Gasbediening
2. Remhendel
3. Koplamp
4. Vouwmechanisme
5. Vrij wiel
6. Oplaadpoort
7. Standaard
8. Schijfrem
9. Aandrijfwiel
10. Koplamp
11. Sluitclip
12. Voetplaat
13. Veiligheidsring (indien aanwezig)
14. Stuurkolom
15. Sluitclip
16. Remhendel
17. Bel
18. Display
19. Richtingaanwijzers
20. Bediening van de richtingaanwijzer (indien aanwezig)
21. USB-poort

## 4. Opladen van de accu



**OPGELET**

Laad het product voor het eerste gebruik 100% op. Zorg ervoor dat het product, de batterijlader en de oplaadpoort droog zijn.

### Aanwijzingen:

- Open de standaard
- Schakel het product uit

### Opladen van de accu



**OPGELET**

Laad het apparaat op vóór het eerste gebruik. Het is tevens raadzaam om het na elk gebruik en vóór opslag op te laden. Aangeraden wordt om ervoor te zorgen dat het product niet volledig wordt ontladen, om beschadiging van de accu te voorkomen.

Het rode lampje op de voedingslading wordt groen wanneer het opladen is voltooid.

Model	Referentieafbeelding	Aanwijzingen
Pro-I Evo (Black and White edition) Pro-I EvoSR (Black and White edition) Pro-I Evo Max SR Pro-I Evo AS Pro-II Plus Pro-II Plus AS Pro-II Evo Pro-II Evo AS		<ol style="list-style-type: none"> <li>1. Verwijder de rubberen dop van de oplaadaansluiting.</li> <li>2. Sluit de acculader aan op het stopcontact en vervolgens op de oplaadpoort. Wanneer het product volledig is opgeladen, gaat het lampje van de acculader over van rood (opladen bezig) naar groen (opladen voltooid).</li> <li>3. Na het opladen de acculader loskoppelen van het voertuig en de rubberen afdekking terugplaatsen. Haal de stekker van de oplader uit het stopcontact.</li> </ol> <p>Zet de step niet aan terwijl hij aan het opladen is.</p> <div style="border: 1px solid black; padding: 2px; display: inline-block;"> <b>OPGELET</b> </div> <p>Het rode lampje op de voedingslading wordt groen wanneer het opladen is voltooid.</p>
Pro-III Pro-III R		<ol style="list-style-type: none"> <li>1. Schakel de elektrische step uit en open de standaard.</li> <li>2. Draai het Ducati-logo, open het waterdichte deksel, steek vervolgens de lader in het stopcontact en sluit de connector aan op de laadpoort.</li> <li>3. Haal na het opladen de connector uit de oplaadpoort, sluit het waterdichte deksel</li> </ol>

**OPGELET**

Gebruik UITSLUITEND de meegeleverde acculader om dit product op te laden.

Model	Productcode	Model acculader	Uitgangsspanning	Opladtid
Pro-I Evo (Black and White edition) Pro-I Evo SR (Black and White edition)	DU-MO-210001 DU-MO-210004 DU-MO-210011 DU-MO-220004 DU-MO-220019 DU-MO-220023 DU-MO-220025	XHK-916-42015	42V – 1.5A	4 uur
Pro-I Evo AS	DU-MO-230003	GJS150-4200150	42V – 1.5A	4 uur
Pro-I Evo Max SR	DU-MO-220009 DU-MO-220002	FY-4202000	42V – 1.5A	5 uur
Pro-II Plus Pro-II Plus AS	DU-MO-210005 DU-MO-210010 DU-MO-220008 DU-MO-220020 DU-MO-220026	CP4215 XVE063-4200150	42V – 1.5A	4 uur
Pro-II Evo	DU-MO-210009 DU-MO-210012 DU-MO-220005	CP4215 XVE063-4200150	42V – 1.5A	7 uur
Pro-II Evo AS	DU-MO-220012 DU-MO-220013 DU-MO-220022	CP4215	42V – 1.5A	7 uur
Pro-III	MN-DUC-PRO3 DU-MO-210013 DU-MO-220006 DU-MO-220021 DU-MO-220024	CP4215 XVE063-4200150	42V – 1.5A	8 uur
Pro-III R	DU-MO-220003 DU-MO-220016	CP546200	54,6V – 2A	6 uur

Het gebruik van een ander type acculader kan het product beschadigen of eventuele andere risico's veroorzaken.

Laad het product nooit op zonder toezicht. Schakel het product nooit in tijdens het opladen.

Laad de accu na elk gebruik volledig op om de levensduur ervan te verlengen. Laad het product niet onmiddellijk na gebruik op. Laat het product een uur afkoelen voordat u het plaadt.

Het product mag niet gedurende lange perioden worden opgeladen. Overladen vermindert de levensduur van de accu en veroorzaakt eventuele andere risico's.

Aangeraden wordt om ervoor te zorgen dat het product niet volledig wordt ontladen, om beschadiging van de accu te voorkomen.

Schade veroorzaakt door de step lange tijd niet op te laden is onomkeerbaar en wordt niet gedekt door de beperkte garantie. Als er eenmaal schade is ontstaan, kan de accu niet meer opgeladen worden (het is verboden om de accu te laten demonteren door niet-gekwalificeerd personeel: dit zou elektrische schokken, kortsluitingen of zelfs ongevallen van aanzienlijke omvang tot gevolg kunnen hebben). Als uzelf gedurende een bepaalde periode afwezig bent, bijvoorbeeld

voor een vakantie, en u het product toevertrouwd aan derden, laat het product dan gedeeltelijk opgeladen (laadniveau van ongeveer 20-50%), maar niet volledig opgeladen.

Verricht regelmatig een visuele controle van de acculader en de kabels van de acculader. Indien de kabel van de oplader duidelijke schade heeft, gebruik deze dan niet om verdere schade en/of gevaar te voorkomen. Neem contact met ons op voor de vervanging ervan.

De acculader mag worden gebruikt door kinderen van 8 jaar en ouder en door personen met beperkte fysieke, zintuiglijke of geestelijke vermogens of gebrek aan ervaring en kennis, indien zij onder toezicht staan of instructies hebben gekregen over het veilige gebruik van het apparaat en de gevaren ervan hebben begrepen. Kinderen mogen niet met de oplader spelen. Reiniging en onderhoud door de gebruiker mogen niet zonder toezicht door kinderen worden uitgevoerd.

### **Waarschuwingen inzake de accu**

De accu bestaat uit lithiumioncellen en chemische elementen die gevaarlijk zijn voor de gezondheid en het milieu. Gebruik het product niet als er geuren, stoffen of overmatige warmte wordt afgegeven. Gooi het product of de accu niet weg met het huisvuil. De eindgebruiker is er verantwoordelijk voor dat de elektrische en elektronische apparatuur en de accu's in overeenstemming met alle geldende normen wordt verwijderd.

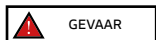

Vermijd om gebruikte, defecte en/of niet-originele accu's van andere modellen of merken te gebruiken.

Laat de accu niet in de buurt van vuur of warmtebronnen. Risico op brand en explosie.

De accu mag niet geopend of gedemonteerd worden en vermijd ertegen te stoten, hem te laten vallen, te doorboren of er voorwerpen op te bevestigen.



Eventueel door de accu afgegeven stoffen mogen niet worden aangeraakt omdat ze gevaarlijk zijn. Voorkom dat kinderen of dieren de accu aanraken.

Laat de accu niet overladen en vermijd kortsluitingen. Risico op brand en explosie.

De accu mag niet in water worden ondergedompeld of aan water, regen of andere vloeistoffen worden blootgesteld. Stel de accu niet bloot aan direct zonlicht, overmatige hitte of kou (laat het product of de accu, bijvoorbeeld, niet achter in een auto die langdurig wordt blootgesteld aan direct zonlicht), aan omgevingen met explosieve gassen of vuur.

Vervoer en bewaar de accu niet samen met metalen voorwerpen zoals haarspelden, halskettingen, enz. Het contact tussen metalen voorwerpen en de accu kan kortsluitingen veroorzaken en dientengevolge persoonlijk letsel of de dood.

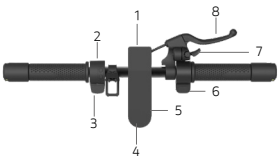
## 5. Informatie over de bedieningselementen / Bedieningspaneel

Model	
	 <ol style="list-style-type: none"> <li>1. Koplamp</li> <li>2. Bediening van de richtingaanwijzer (indien aanwezig)</li> <li>3. Elektrische remhendel (indien aanwezig)</li> <li>4. Multifunctionele knop</li> <li>5. Display</li> <li>6. Gasbediening</li> <li>7. Belhendel</li> <li>8. Schijfremhendel</li> </ol> <p>Multifunctionele knop (4):</p> <ul style="list-style-type: none"> <li>• In- en uitschakelen: enkele seconden ingedrukt houden om de elektrische step aan of uit te zetten.</li> <li>• Lampen: druk eenmaal op de knop om de lampen in of uit te schakelen.</li> <li>• Snelheidsmodus: druk twee keer op de knop om de snelheidsmodus te selecteren.</li> </ul>
<p>Pro-I Evo (Black and White edition)</p> <p>Pro-I Evo SR (Black and White Edition)</p> <p>Pro-I Evo Max SR</p>	 <ol style="list-style-type: none"> <li>1. Snelheidsmeter: toont de huidige snelheid van de step.</li> <li>2. Laadniveau accu: toont het resterende laadniveau.</li> <li>3. Lampen: indicatielampje voor de lampen</li> <li>4. Bluetooth: indicatielampje voor Bluetooth.</li> <li>5. SPORT-modus: het display toont SPORT</li> <li>6. COMFORT-modus: het display toont D</li> <li>7. ECO-modus: het display toont E</li> <li>8. Cruise Control: behoud van snelheid. Wordt geactiveerd nadat dezelfde snelheid voor enkele seconden worden aangehouden.</li> <li>9. Voetgangersmodus</li> <li>10. Storing: zoek, als deze oplicht, een mogelijke oplossing door de tabel met foutcodes te raadplegen.</li> </ol> <div style="border: 1px solid black; padding: 5px; margin-top: 10px;">  <span style="font-weight: bold; font-size: 1.2em;">OPGELET</span> </div> <p>De gasbediening wordt geactiveerd zodra de rijnsnelheid hoger is dan 3 km/u. De cruise control wordt uitgeschakeld zodra de rem of het gaspedaal wordt ingedrukt.</p>

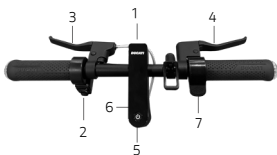

1. Projector
2. Besturingseenheid
3. Remhendel
4. Remhendel
5. Multifunctionele knop
6. Display
7. Gaspedaal

Multifunctionele knop (4):

- In- en uitschakelen: enkele seconden ingedrukt houden om de elektrische step aan of uit te zetten.
- Lampen: druk eenmaal op de knop om de lampen in of uit te schakelen.
- Snelheidsmodus: druk twee keer op de knop om de snelheidsmodus te selecteren.

Pro-I Evo AS



1. Snelheidsmeter: toont de huidige snelheid van de step.
2. Laadniveau accu: toont het resterende laadniveau.
3. Lampen: indicatielampje voor de lampen
4. Bluetooth: indicatielampje voor Bluetooth.
5. SPORT-modus: het display toont SPORT
6. COMFORT-modus: het display toont D
7. ECO-modus: het display toont E
8. Cruise Control: behoud van snelheid. Wordt geactiveerd nadat dezelfde snelheid voor enkele seconden worden aangehouden.
9. Voetgangersmodus
10. Storing: zoek, als deze oplicht, een mogelijke oplossing door de tabel met foutcodes te raadplegen.

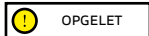

De gasbediening wordt geactiveerd zodra de rijsnelheid hoger is dan 3 km/u.  
De cruise control wordt uitgeschakeld zodra de rem of het gaspedaal wordt ingedrukt.

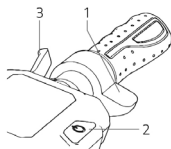

1. Gasbediening
2. Multifunctionele knop
3. Remhendel

Multifunctionele knop (2):

- In- en uitschakelen: enkele seconden ingedrukt houden om de elektrische step aan of uit te zetten.
- Lampen: druk er twee keer snel op om de lampen in of uit te schakelen.
- Snelheidsmodus: druk één keer op de knop om de snelheidsmodus te selecteren.

Pro-II Plus

Pro-II Plus AS

Pro-II Evo

Pro-II Evo AS

Pro-III

Pro-III R





1. Snelheidsmeter: toont de huidige snelheid van de step.
2. Laadniveau accu: toont het resterende laadniveau.
3. ODO: totale afgelegde afstand.
4. TRIP: afstand dagteller.
5. Lampen: indicatielampje voor de lampen.
6. SPORTMODUS: Op het display verschijnt S+.
7. COMFORTMODUS: Op het display verschijnt D.
8. ECOMODUS: Op het display verschijnt ECO.
9. Cruise Control: behoud van snelheid. Wordt geactiveerd nadat dezelfde snelheid voor enkele seconden worden aangehouden.
10. Bluetooth: indicatielampje voor bluetooth
11. VOETGANGERS-modus





**OPGELET**

De gasbediening wordt geactiveerd zodra de rijnsnelheid hoger is dan 3 km/u.  
De cruise control wordt uitgeschakeld zodra de rem of het gaspedaal wordt ingedrukt.



Model	Aanwijzingen voor RF KEY
Pro-III Pro-III R	<p>Bij het inschakelen heeft hij een ingebouwde motorvergrendeling die moet worden ontgrendeld op één van de volgende manieren*:</p> <p>RF KEY: Breng de RF key (meegeleverd) naar het display toe om de elektrische step te activeren.</p> <div style="display: flex; justify-content: space-around; align-items: center;">   </div> <p>Smartphone: Gebruik de app Ducati Urban e-Mobility via de vergrendel/ontgrendelknop in het menu instellingen.</p>

#### Richtingaanwijzers (indien aanwezig)

Modellen*	
Pro-I Evo (Black and White edition)  Pro-I Evo SR (Black and White edition)  Pro-I Evo AS  Pro-I Evo Max SR  Pro-II Plus  Pro-II Plus AS  Pro-II Evo  Pro-II Evo AS  Pro-III  Pro-III R	<div style="text-align: center;">  </div> <p>Op modellen waar ze aanwezig zijn, bevinden de richtingaanwijzers zich aan het uiteinde van het stuur (rechts en links).</p> <p>Richtingaanwijzers worden gebruikt om elke richtingsverandering tijdens het rijden onmiddellijk te signaleren.</p> <p><b>Bediening:</b></p> <div style="text-align: center;">  </div> <div style="border: 1px solid black; padding: 5px; margin: 10px 0; display: flex; align-items: center;">  <span><b>OPGELET</b></span> </div> <p>Controleer vóór elk gebruik van het product de juiste werking van de richtingaanwijzers.</p>

## 6. Snelstartgids

- Laad het product voor het eerste gebruik 100% op.
- Controleer de bandenspanning (zie de zijkant van de band voor de aanbevolen waarde). In het geval het product er niet in slaagt om ten minste 60% van het opgegeven aantal kilometers te bereiken of gedurende de eerste 3 maanden van gebruik niet de maximale snelheid bereikt, is het waarschijnlijk dat de banden gedeeltelijk zijn leeggelopen: herstel de bandenspanning naar de aanbevolen waarde.
- Controleer de remmen en, indien nodig, stel ze af.
- Schakel de display in.
- Plaats het product op een vlakke ondergrond.
- Houd het stuur stevig met beide handen vast. Stap met één voet op de voetplaat en gebruik de andere voet om uzelf een zacht duwtje te geven en geef gas.



**OPGELET**

**Functie Zero Start:** de gasbediening wordt geactiveerd wanneer de rijnsnelheid de 3 km/uur overschrijdt.

Om veiligheidsredenen is het product aanvankelijk ingesteld om start vanuit de stilstand te voorkomen.

- Tijdens het rijden moet het lichaam bij het maken van bochten in de rijrichting worden gekanteld en moet het stuur langzaam gedraaid worden.
- Laat, om het product te stoppen, de gasbediening los en knijp de remhendels.
- Voordat u afstapt, moet het product eerst volledig tot stilstand komen. Van de rijdende step afstappen kan letsel veroorzaken.
- Controleer voorafgaand aan het gebruik de remmen en hun eventuele slijtage, controleer de bandenspanning (zie de zijkant van de band voor de aanbevolen waarde), controleer de slijtage van de banden, de gasbediening en het laadniveau van de accu.

### Afstelling remhendels

#### Remhendels

HET IS mogelijk om de positie van de remhendel indien nodig aan te passen door middel van punt A (zie afbeelding).

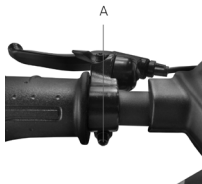

### Afstelling van de remklauw

Gebruik, in geval de rem te strak of te ontspannen is, de ringsleutel met dubbele zeskant om de moer (A) los te draaien; pas vervolgens de remkabel aan (kort de remkabel naar boven in indien te strak, of trek de remkabel omlaag indien te ontspannen); scherp tenslotte de schroef (A) weer aan. Als het ook na het volgen van de eerste stap te los of te strak zit, kan het nodig zijn om het (vaste) remblok af te stellen via het wiel aan de andere kant. Gebruik de ringsleutel met dubbele zeskant om het remblok weg te bewegen/dichterbij te brengen (B) (zie afbeelding).

Controleer de correcte uitlijning tussen de remklauw en de schijfrem. Gebruik indien nodig de schroeven C en D om de positie/uitlijning op de schijf aan te passen.

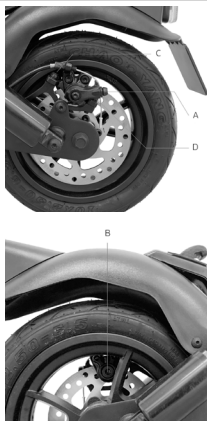

## 7. Opvouwen en vervoeren

Zorg ervoor dat de elektrische step is uitgeschakeld. Houd de stuurkolom met uw hand vast, trek aan de hendel, klap de stuurkolom naar de voetplaat en klik vast.

Modellen: Pro-I Evo, Pro-I Evo SR, Pro-I Evo AS, Pro-I Evo Max SR

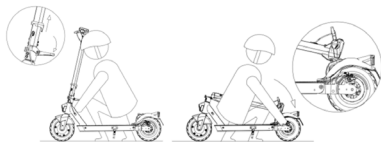

**Sluiting:** Schakel de elektrische step uit, ontgrendel het sluitingsmechanisme: druk op de rode haak en trek de hendel naar buiten (zie afbeelding). Breng de stuurstang naar binnen en zorg ervoor dat deze goed vergrendeld is.

**Opening:** Ontgrendel de stuurstang van het spatbord: druk op de clip om het stuur los te maken, til de stuurstang zo ver mogelijk op en vergrendel deze door de hendel naar binnen te duwen. Inschakelen van de elektrische step.

**Draag** de step altijd met één of beide handen aan de stuurstang.

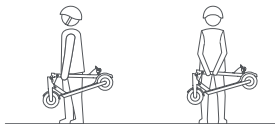

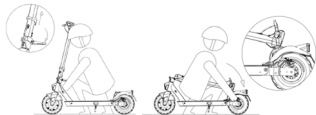

Zorg ervoor dat de elektrische step is uitgeschakeld. Terwijl u de stuurstang met uw hand vasthoudt, trekt u aan de hendel en lijnt u de stuurhaak uit met de haak op het achterspatbord.



Houd de stuurstang na het inklappen met één of beide handen vast.

Na het inklappen tilt u de stuurkolom op terwijl u deze met één of beide handen vasthoudt.



**OPGELET**

Zorg ervoor dat u het product tijdens het vervoer stevig vasthoudt. Als u er niet zeker van bent dat u het gewicht van het product kunt dragen, ga dan niet verder met het vervoer met geheven product. Het plotseling vallende product kan ernstig letsel veroorzaken, naast de beschadiging van het product zelf.

## 8. Actiebereik en prestaties

Het maximale actiebereik en de prestaties van het voertuig zijn afhankelijk van verschillende variabelen:

**Ondergrond:** bij rijden op gladde wegdekken zijn een groter actiebereik en hogere prestaties mogelijk dan bij rijden op oneffen en hellende wegen.

**Gewicht van de gebruiker:** hoe zwaarder de gebruiker, hoe korter het actiebereik en hoe lager de prestaties van het voertuig.

**Temperatuur:** met de step rijden in een zeer koude of warme omgeving zal van invloed zijn op het actiebereik en de prestaties.

**Snelheid en rijstijl:** soepel en constant rijden zorgt voor een groter actiebereik. Voortdurend gas geven, afremmen en sturen zullen het actiebereik aanzienlijk verminderen. Het laagste snelheidsniveau zal het actiebereik vergroten.

**Onderhoud:** tijdig opladen, correct onderhoud en regelmatige bandenspanningscontroles (zie referentiewaarde in hoofdstuk 10) vergroten de autonomie en garanderen constante prestaties gedurende lange tijd.

Het laadniveau van de accu is van invloed op de prestaties: hoe lager het laadniveau, hoe lager de prestaties voor wat betreft de snelheid, vooral in geval van heuvels.

## 9. Opslag, onderhoud en reiniging

Vlekken op het chassis van het product kunnen verwijderd worden met een vochtige doek. Breng op hardnekkige vlekken milde zeep aan, gebruik een borsteltje en reinig vervolgens met een vochtige doek. Krassen op de plastic onderdelen kunnen verwijderd worden met schuurpapier of een ander schurend materiaal. Gebruik voor de reiniging van het product geen alcohol, benzine, kerosine of andere corrosieve en vluchtige chemische oplosmiddelen om ernstige beschadiging te voorkomen. Was het product niet met de hogedrukreiniger. Voordat het product wordt gereinigd, moet het worden uitgeschakeld, de laadkabel worden losgekoppeld en de rubberen dop gesloten omdat het binnendringen van water zou kunnen leiden tot elektrische schokken of andere ernstige problemen. Het binnendringen van water in de accu kan leiden tot beschadiging van de interne circuits, brand- en explosiegevaar. Als u twijfelt of er water in de accu is binnengedrongen, staak dan onmiddellijk het gebruik van de accu en laat hem controleren door de technische servicedienst of de dealer.

Als het product niet wordt gebruikt, bewaar het dan op een droger en koele plaats binnen. Vermijd om het product langdurig buiten of in de auto te bewaren. Sterk zonlicht, te hoge en te lage temperaturen versnellen de veroudering van de handen en beïnvloeden de levensduur van zowel het product als de accu. Stel de step niet bloot aan regen of water, dompel hem niet onder in water en vermijd hem met water te wassen.

Controleer regelmatig de aanscherping van de verschillende vastgeschroefde elementen, in het bijzonder de assen van de wielen, het opbouw-/vervoersysteem, het stuursysteem, het remsysteem; controleer ook de goede conditie van het chassis, de vorken en de vering. De moeren en alle andere zelfspannende bevestigingselementen kunnen hun efficiëntie verliezen en moeten derhalve regelmatig gecontroleerd en aangescherpt worden.

Zoals geldt voor alle mechanische componenten, is ook dit product onderhevig aan slijtage en zware belasting. Verschillende materialen en componenten kunnen op verschillende wijze reageren op slijtage en stressvermoeidheid. Als de nuttige levensduur van een onderdeel eventueel wordt overschreden, zou het plotseling kunnen breken en letsel voor de bestuurder kunnen veroorzaken. Alle vormen van barsten, krassen of verkleuringen op plekken die veel belast worden, geven aan dat de levensduur van het onderdeel is bereikt en dat het derhalve vervangen moet worden.

Controleer de staat van slijtage van de banden: er mag geen sprake van sneden, scheuren, vreemde voorwerpen, abnormale zwellingen, gebrek aan onderdelen of andere schade zijn. Raadpleeg voor de bandenspanning de waarde in hoofdstuk 10 van deze gebruiksaanwijzing.

Probeer niet het product zelf te demonteren of te repareren. De vervanging van alle onderdelen van de step moet worden uitgevoerd door de geautoriseerde technische servicedienst; neem voor meer informatie contact op met uw dealer of ga naar de website [www.ducatiurbanemobility.com](http://www.ducatiurbanemobility.com)

## 10. Configuratie app

Dit product kan worden gecombineerd met de Ducati Urban e-Mobility app. Met de app kun je het product rechtstreeks vanaf je smartphone bedienen.



Scan de QR CODE om de app te downloaden en te installeren. Als de app niet wordt gevonden, zoek er dan naar op je referentie app service.

Open de app en volg de instructies op je referentie app service.

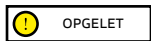

De app kan verschillende autorisaties vereisen die nodig zijn voor het gebruik en de functionaliteit van de app.

De app-versie kan zijn bijgewerkt op uw app-service. We raden u aan de app-updates voortdurend te controleren op nieuwe functies en altijd de nieuwste versie van de app op uw apparaat te installeren.

Gebruik uw apparaat niet tijdens het rijden.

## 11. Technisch gegevensblad

Algemene informatie		
	Pro-III	Pro-III R
Chassis	Magnesiumlegering	Magnesiumlegering
Vering	-	-
Snelheid	Productcode: MN-DUC-PRO3 DU-MO-220024 DU-MO-210013 DU-MO-220021  L1 = ≤ 6km/h L2 = ≤ 15km/h L3 = ≤ 20km/h L4 = ≤ 25km/h*	Productcode: DU-MO-220006  L1 = ≤ 6km/h L2 = ≤ 10km/h L3 = ≤ 15km/h L4 = ≤ 20km/h*
Productcode:	DU-MO-220003 DU-MO-220016	Productcode: DU-MO-220003 DU-MO-220016  L1 = ≤ 6km/h L2 = ≤ 15km/h L3 = ≤ 20km/h L4 = ≤ 25km/h*
Maximale helling **	18%	22%
Remmen	Schijfrem voor en achter	Semi-hydraulische schijfrem voor en achter
Banden	Maat 10" tubeless Aanbevolen druk: 44 psi / 3 bar	Maat 10" tubeless Aanbevolen druk: 44 psi / 3 bar
Maximale belasting	100 kg	100 kg
Bestuurder	Controleer de regelgeving van kracht in uw land	
Bedrijfstemperatuur	-0°C / 45°C	-0°C / 45°C
Beschermingsniveau	IPX4: MN-DUC-PRO3 DU-MO-210013 DU-MO-220006 DU-MO-220024 IPX5: DU-MO-220021	IPX4: DU-MO-220003 IPX5: DU-MO-220016
Oplaaftijd	Ongeveer 8 uur	Ongeveer 6 uur
Actiebereik**	Tot 50 km	Tot 40 km
<b>Elektrisch systeem</b>		
Nominaal vermogen motor	0.35kW; 350W Brushless, 18.9Nm	0.50kW; 500W Brushless, 28Nm
Maximaal vermogen motor	0.515kW; 515W	0,80kW; 800W
Display	3.5" kleurenled met USB-poort	3.5" kleurenled met USB-poort
Accu	36V 13Ah 468Wh	48V 10.4Ah 486Wh
Laagspanningsbeveiliging	31V± 0.5V	36,4V ± 0.5V
Stroomlimiet	18A	20A
Kers	Nee	Nee
Lampen	LED voor en achter	LED voor en achter
Functies	Bluetooth met app – NFC	Bluetooth met app – NFC
<b>Maten</b>		
Nettogewicht	17.5Kg	17.6Kg
Brutogewicht	21Kg	21Kg

\* Respecteer altijd de verkeersregels en de geldende voorschriften in het land van gebruik.

\*\* Onderhevig aan variaties afhankelijk van het gewicht van de bestuurder, de wegomstandigheden en de temperatuur.

Algemene informatie				
	Pro-II Evo		Pro-II Evo AS	
Chassis	Magnesiumlegering		Magnesiumlegering	
Vering	Voor en achter		Voor en achter	
Snelheid	Productcode:	Productcode:	Productcode:	Productcode:
	DU-MO-210009	DU-MO-220005	DU-MO-220012	DU-MO-220013
	DU-MO-210012		DU-MO-220022	
	L1 = ≤ 6km/h	L1 = ≤ 6km/h	L1 = ≤ 6km/h	L1 = ≤ 6km/h
	L2 = ≤ 15km/h	L2 = ≤ 10km/h	L2 = ≤ 15km/h	L2 = ≤ 10km/h
L3 = ≤ 20km/h	L3 = ≤ 15km/h	L3 = ≤ 20km/h	L3 = ≤ 15km/h	
L4 = ≤ 25km/h*	L4 = ≤ 20km/h*	L4 = ≤ 25km/h*	L4 = ≤ 20km/h*	
Maximale helling **	20%		20%	
Remmen	Elektrische rem voor en schijfrem achter		Elektrische rem voor en schijfrem achter	
Banden	Maat 10" tubeless		Maat 10" tubeless	
	Aanbevolen druk: 44 psi / 3 bar		Aanbevolen druk: 44 psi / 3 bar	
Maximale belasting	100 kg		100 kg	
Bestuurder	Controleer de regelgeving van kracht in uw land			
Bedrijfstemperatuur	-0°C / 45°C		-0°C / 45°C	
Beschermingsniveau	IPX4		IPX4: DU-MO-220012	
			IPX5: DU-MO-220013	
			DU-MO-220022	
Oplaadtijd	Ongeveer 7 uur		Ongeveer 7 uur	
Actiebereik**	Tot 40 km		Tot 40 km	
Elektrisch systeem				
Nominaal vermogen motor	0.35kW; 350W Brushless, 18.9Nm		0.35kW; 350W Brushless, 18.9Nm	
Maximaal vermogen motor	0.515kW; 515W		0.515kW; 515W	
Display	3.5" geïntegreerde kleurenled		3.5" geïntegreerde kleurenled	
Accu	36V 10Ah 360Wh		36V 10Ah 360Wh	
Laagspanningsbeveiliging	27,5V ± 0.5V		27,5V ± 0.5V	
Stroomlimiet	18A		18A	
Kers	Ja		Ja	
Lampen	LED voor en achter		LED voor en achter	
Functies	Bluetooth met app		Bluetooth met app	
Maten				
Nettogewicht	16.7Kg		16.7Kg	
Brutogewicht	20.7Kg		20.7Kg	

\* Respecteer altijd de verkeersregels en de geldende voorschriften in het land van gebruik.

\*\* Onderhevig aan variaties afhankelijk van het gewicht van de bestuurder, de wegomstandigheden en de temperatuur.



Algemene informatie				
	Pro-I Evo Max SR		Pro-II Plus	
Chassis	Aluminiumlegering		Magnesiumlegering	
Vering	-		Achter	
Snelheid	Productcode: DU-MO-220002	Code product: DU-MO-220009	Productcode: DU-MO-210005 DU-MO-210010 DU-MO-220026	Productcode: DU-MO-220008
	L1 = ≤ 6km/h	L1 = ≤ 6km/h	L1 = ≤ 6km/h	L1 = ≤ 6km/h
	L2 = ≤ 15km/h	L2 = ≤ 10km/h	L2 = ≤ 15km/h	L2 = ≤ 10km/h
	L3 = ≤ 20km/h	L3 = ≤ 15km/h	L3 = ≤ 20km/h	L3 = ≤ 15km/h
	L4 = ≤ 25km/h*	L4 = ≤ 20km/h*	L4 = ≤ 25km/h*	L4 = ≤ 20km/h*
Maximale helling **	18%		20%	
Remmen	Elektrische rem voor en schijfrem achter		Elektrische rem voor en schijfrem achter	
Banden	Maat 8.5" met binnenband Aanbevolen druk 50 psi / 3.4 bar		Maat 10" tubeless Aanbevolen druk: 44 psi / 3 bar	
Maximale belasting	100 kg		100 kg	
Bestuurder	Controleer de regelgeving van kracht in uw land			
Bedrijfstemperatuur	-0°C / 45°C		-0°C / 45°C	
Beschermingsniveau	IP54: DU-MO-220002 IPX5: DU-MO-220009		IPX4: DU-MO-210005, DU-MO-210010, DU-MO-220008 IPX5: DU-MO-220026	
Oplaadtijd	Ongeveer 5 uur		Ongeveer 4 uur	
Actiebereik**	Tot 35 km		Tot 25 km	
<b>Elektrisch systeem</b>				
Nominaal vermogen motor	0.35kW; 350W Brushless, 17Nm		0.35kW; 350W Brushless, 18.9Nm	
Maximaal vermogen motor	0,48kW; 480W		0.515kW; 515W	
Display	LED met kleur geïntegreerd		3.5" geïntegreerde kleurenled	
Accu	36V 10Ah 360Wh		36V 7.5Ah 270Wh	
Laagspanningsbeveiliging	27V ± 0.5V		31V ± 0.5V	
Stroomlimiet	18A		18A	
Kers	Ja		Ja	
Lampen	LED voor en achter		LED voor en achter	
Functies	Bluetooth met app		Bluetooth met app	
<b>Maten</b>				
Nettogewicht	13.28Kg		15.5Kg	
Brutogewicht	15.28Kg		18.9Kg	

\* Respecteer altijd de verkeersregels en de geldende voorschriften in het land van gebruik.

\*\* Onderhevig aan variaties afhankelijk van het gewicht van de bestuurder, de wegomstandigheden en de temperatuur.

<b>Algemene informatie</b>	
	<b>Pro-II Plus AS</b>
Chassis	Magnesiumlegering
Vering	Achter
Snelheid	Productcode: DU-MO-220020  L1 = ≤ 6km/h L2 = ≤ 10km/h L3 = ≤ 15km/h L4 = ≤ 20km/h*
Maximale helling **	20%
Remmen	Elektrische rem voor en schijfrem achter
Banden	Maat 10" tubeless Aanbevolen druk: 44 psi / 3 bar
Maximale belasting	100 kg
Bestuurder	Controleer de regelgeving van kracht in uw land
Bedrijfstemperatuur	-0°C / 45°C
Beschermingsniveau	IPX5
Oplaadtijd	Ongeveer 4 uur
Actiebereik**	Tot 25 km
<b>Elektrisch systeem</b>	
Nominaal vermogen motor	0.35kW; 350W Brushless, 18.9Nm
Maximaal vermogen motor	0.515kW; 515W
Display	3.5" geïntegreerde kleurenled
Accu	36V 7.5Ah 270Wh
Laagspanningsbeveiliging	31V ± 0.5V
Stroomlimiet	18A
Kers	Ja
Lampen	LED voor en achter
Functies	Bluetooth met app
<b>Maten</b>	
Nettogewicht	15.5Kg
Brutogewicht	18.9Kg

\* Respecteer altijd de verkeersregels en de geldende voorschriften in het land van gebruik.

\*\* Onderhevig aan variaties afhankelijk van het gewicht van de bestuurder, de wegomstandigheden en de temperatuur.

Algemene informatie			
	Pro-I Evo	Pro-I Evo SR	
Chassis	Aluminiumlegering	Aluminiumlegering	
Vering	-	-	
Snelheid	Productcode: DU-MO-210001 DU-MO-210004 DU-MO-210011  L1 = ≤ 6km/h L2 = ≤ 15km/h L3 = ≤ 20km/h L4 = ≤ 25km/h*	Productcode: DU-MO-220004  L1 = ≤ 6km/h L2 = ≤ 10km/h L3 = ≤ 15km/h L4 = ≤ 20km/h*	Productcode: DU-MO-220019 DU-MO-220023 DU-MO-220025  L1 = ≤ 6km/h L2 = ≤ 15km/h L3 = ≤ 20km/h L4 = ≤ 25km/h*
Maximale helling **	15%	15%	
Remmen	Elektrische rem voor en schijfrem achter	Elektrische rem voor en schijfrem achter	
Banden	Maat 8.5" met binnenband Aanbevolen druk 50 psi / 3.4 bar	Maat 8.5" met binnenband Aanbevolen druk 50 psi / 3.4 bar	
Maximale belasting	100 kg	100 kg	
Bestuurder	Controleer de regelgeving van kracht in uw land		
Bedrijfstemperatuur	-0°C / 45°C	-0°C / 45°C	
Beschermingsniveau	IP54: DU-MO-220004 IPX5: DU-MO-210001 DU-MO-210004 DU-MO-210011	IPX5	
Oplaadtijd	Ongeveer 4 uur	Ongeveer 4 uur	
Actiebereik**	Tot 25 km	Tot 25 km	
<b>Elektrisch systeem</b>			
Nominaal vermogen motor	0.35kW; 350W Brushless, 15Nm	0.35kW; 350W Brushless, 15Nm	
Maximaal vermogen motor	0,5kW; 500W	0,5kW; 500W	
Display	LED met kleur geïntegreerd	LED met kleur geïntegreerd	
Accu	36V 7.8Ah 280Wh	36V 7.8Ah 280Wh	
Laagspanningsbeveiliging	31V ± 0.5V	31V ± 0.5V	
Stroomlimiet	15A	15A	
Kers	Ja	Ja	
Lampen	LED voor en achter	LED voor en achter	
Functies	Bluetooth met app	Bluetooth met app	
<b>Maten</b>			
Nettogewicht	12Kg	12Kg	
Brutogewicht	14.4Kg	14.4Kg	

\* Respecteer altijd de verkeersregels en de geldende voorschriften in het land van gebruik.

\*\* Onderhevig aan variaties afhankelijk van het gewicht van de bestuurder, de wegomstandigheden en de temperatuur.

<b>Algemene informatie</b>	
	<b>Pro-I Evo AS</b>
Chassis	Aluminiumlegering
Vering	-
Snelheid	Productcode: DU-MO-220023  L1 = ≤ 6km/h L2 = ≤ 15km/h L3 = ≤ 20km/h L4 = ≤ 25km/h*
Maximale helling **	15%
Remmen	Elektrische rem voor en schijfrem achter
Banden	Maat 8.5" met binnenband Aanbevolen druk 50 psi / 3.4 bar
Maximale belasting	100 kg
Bestuurder	Controleer de regelgeving van kracht in uw land
Bedrijfstemperatuur	-5°C / +50°C
Beschermingsniveau	IPX5
Oplaadtijd	Ongeveer 5 uur
Actiebereik**	Tot 30 km
<b>Elektrisch systeem</b>	
Nominaal vermogen motor	0.35kW; 350W Brushless, 15Nm
Maximaal vermogen motor	0.499kW; 499W
Display	LED met kleur geïntegreerd
Accu	36V 7.8Ah 280Wh
Laagspanningsbeveiliging	30V ± 0.5V
Stroomlimiet	17A ± 1A
Kers	Ja
Lampen	LED voor en achter
Functies	Bluetooth met app
<b>Maten</b>	
Nettogewicht	12Kg
Brutogewicht	14Kg

\* Respecteer altijd de verkeersregels en de geldende voorschriften in het land van gebruik.

\*\* Onderhevig aan variaties afhankelijk van het gewicht van de bestuurder, de wegomstandigheden en de temperatuur.

## 12. Problemen oplossen

Fout	Oorzaak	Oplossing
De motor functioneert niet	Elektrisch probleem, aanwezigheid foutcode	Vraag om technische hulp
Het aandrijfwiel draait niet	Problemen van de remmen	Stel de remmen af, als het probleem aanhoudt, vraag dan om technische hulp
	De motor is geblokkeerd	Controleer de correcte aanscherping van het wiel, controleer, zonder het voertuig in te schakelen, of het wiel draait. Als het probleem aanhoudt, vraag dan om technische hulp
De motor wordt tijdens de werking uitgeschakeld	Oververhitting van de motor Aanwezigheid van een foutcode	Stop het voertuig en wacht tot de motor is afgekoeld Vraag om technische hulp
Na het opladen gaat het product niet aan of schakelt het na een paar kilometer uit.	De accu is beschadigd	Vraag om technische hulp
De accu laadt niet op of het product kan niet ingeschakeld worden	Probleem van de aansluiting	Vraag om technische hulp
	De accu is niet aangesloten (modellen met verwijderbare accu)	Controleer of de voedingsconnector is aangesloten.
	De accu is leeg	Laad de accu naar 100% op
	De accu is beschadigd	Vraag om technische hulp
	Problemen van de acculader	Vervang de acculader

Pro-I Evo, Pro-I Evo SR, Pro-I Evo Max SR	
Foutcode	Aanwijzingen
E.1	Motorstoring
E.2	MOS-storing of kortsluiting in motorfase
E.3	Storing in de rem
E.4	Storing gaspedaal
E.5	Laagspanningsbeveiliging
E.6	Communicatiestoring tussen instrumentenpaneel en regelsysteem
E.7	Hoogspanningsbeveiliging
E.9	Storing veroorzaakt door rotorblokkering door externe kracht

Pro-II Plus, Pro-II Plus AS, Pro-II Evo, Pro-II Evo AS, Pro-III, Pro-III R	
Foutcode	Aanwijzingen
E01	Overstroombeveiliging
E02	Laagspanningsbeveiliging
E03	Hoogspanningsbeveiliging
E04	Beveiliging motorwiel
E05	Storing MOS (up) van de regelmodule
E06	Storing MOS (down) van de regelmodule
E07	Algemene storing van de regelmodule
E08	Oververhittingsbeveiliging
E09	Storing gasbediening
E11	Storing van de lampen
E12	Foutsignaal regelmodule
E13	Storing start/stop-knop

Pro-I Evo AS		
Foutcode	Probleem	Aanwijzingen
E10	Communicatiefout display	Geeft aan dat er mogelijk een onderbreking is in de communicatie tussen het display van de elektrische scooter en de besturingseenheid, waardoor informatie verloren gaat. Controleer de verbinding tussen het display en de besturingseenheid of vraag om technische ondersteuning.
E11	Fout in de motorstroomsensor	Geeft een fout aan in de stroomopnemer van de elektrische scooter. Controleer de bedrading van de motor of vraag technische hulp.
E14	Fout gaspedaalsensor	Geeft een fout aan in de versnellingsensor van de elektrische scooter. Controleer de sensor en bedrading of zoek technische hulp.
E15	Fout remsensor	Geeft een fout aan in de remsensor van de elektrische scooter. Controleer de sensor en bedrading of zoek technische hulp.
E16	Fout motorsensor	Als de fout optreedt bij het opstarten, controleer dan of de bedrading van de motorhal normaal is. Als de fout optreedt tijdens het remmen, controleer en vervang dan de motor of controller om het probleem op te lossen, of vraag technische assistentie.
E21	Communicatiefout BMS	Vraag technische ondersteuning.
E50	Fout hoogspanningshoofdlijn	Als de fout optreedt bij het opstarten, controleer dan of de accuspanning normaal is. Als de fout optreedt tijdens het rijden, moet u de batterij of controller vervangen om het probleem op te lossen of technische hulp vragen.
E55	Fout hoge temperatuur controller	Als de temperatuur van de controller te hoog is, schakelt u het voertuig uit en laat u het afkoelen voordat u het opnieuw start. Als de fout optreedt bij het opstarten, moet de controller worden vervangen om het probleem op te lossen.

### 13. Aansprakelijkheid en algemene garantievoorzwaarden

De bestuurder draagt de verantwoordelijke voor alle risico's die verband houden met het gebruik van een helm en andere beschermingsmiddelen.

De bestuurder moet zich houden aan de geldende plaatselijke voorschriften met betrekking tot:

1. de toegestane minimumleeftijd voor de bestuurder,
2. de beperkingen op het type bestuurder dat het product mag gebruiken
3. alle andere regelgevende aspecten

De bestuurder is tevens verplicht het product schoon en in een perfecte staat van efficiëntie en onderhoud te houden. Hij/zij is verplicht de veiligheidscontroles die binnen zijn/haar bevoegdheid vallen zorgvuldig uit te voeren zoals beschreven in de vorige secties. Hij/zij mag op geen enkele manier het product aanpassen en is verplicht alle documentatie met betrekking tot onderhoud te bewaren.

De fabrikant is niet aansprakelijk voor veroorzaakte schade en voor schade veroorzaakt aan voorwerpen en personen, met name als:

- het product op oneigenlijke wijze wordt gebruikt of niet in overeenstemming met de inhoud van de handleiding;
- het product na de aankoop wordt gewijzigd of er wordt geknoeid met alle of enkele van de onderdelen.

In het geval van een storing van het product om redenen die niet te wijten zijn aan onjuist rijgedrag en indien u de algemene garantievoorzwaarden wilt raadplegen, neemt u contact op met uw verkoper of raadpleeg de website [www.ducatiurbanemobility.com](http://www.ducatiurbanemobility.com)

De volgende defecten of storingen zijn altijd uitgesloten van het toepassingsgebied van de wettelijke garantie voor producten: eventuele defecten of storingen die veroorzaakt zijn door incidentele gebeurtenissen en/of die toe te schrijven zijn aan de verantwoordelijkheid van de koper of door oneigenlijk gebruik (ten opzichte van het gebruiksdoel en/of zoals aangegeven in de meegeleverde technische documentatie), door het niet afstellen van de mechanische onderdelen, door natuurlijke slijtage van materiaal, door slijtage dat wordt veroorzaakt door montagefouten, door gebrek aan onderhoud en/of gebruik dat niet overeenkomt met de instructies.

Het volgende moet bijvoorbeeld worden beschouwd als uitgesloten van de wettelijke garantie voor producten:

- schade veroorzaakt door stoten, vallen of aanrijdingen, lekke banden;
- schade veroorzaakt door gebruik, blootstelling of opslag in een ongeschikte omgeving (bijvoorbeeld: aanwezigheid van regen en/of modder, blootstelling aan vocht of overmatige warmtebronnen, contact met zand of andere stoffen)
- schade veroorzaakt door het ontbreken van de afstelling voor het rijklaar maken en/of het niet onderhouden van mechanische onderdelen, mechanische schijfremmen, stuur, banden, enz.; de onjuiste installatie en/of montage van onderdelen en/of componenten
- natuurlijke slijtage van verbruiksmaterialen: mechanische schijfrem (bijv. remblokken, remklauwen, remschijf, kabels), banden, voetplaten, pakkingen, lagers, led-verlichting en lampen, standaard, knoppen, spatborden, rubberen onderdelen (voetplaat), bedrading van kabelstekkers, maskers en stickers, enz.;
- onjuist onderhoud of gebruik van de accu van het product;
- geknoei en/of forceren van onderdelen van het product;
- onjuist of ongeschikt onderhoud of wijzigingen van het product;
- onjuist gebruik van het product (bijvoorbeeld: overbelasting, gebruik bij wedstrijden en/of voor commerciële verhuuractiviteiten);
- onderhoud, reparaties en/of technische handelingen op het product die worden uitgevoerd door onbevoegde derden;
- beschadiging van de producten als gevolg van het transport, indien uitgevoerd door de koper;
- schade en/of defecten als gevolg van het gebruik van niet-originale reserveonderdelen.

Gelieve de meest recente versie van de garantievoorzwaarden te raadplegen die beschikbaar zijn op: [www.ducatiurbanemobility.com/assistance/](http://www.ducatiurbanemobility.com/assistance/)



**OPGELET**

### Verwerking van afgedankte elektrische en elektronische apparaten (van toepassing in alle landen van de Europese Unie en in andere Europese systemen voor gescheiden inzameling)

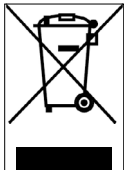

Dit symbool op het product of op de verpakking geeft aan dat het product niet als normaal huishoudelijk afval moet worden beschouwd, maar moet worden ingeleverd bij het specifieke inzamelpunt voor de recycling van afgedankte elektrische en elektronische apparatuur (AEEA).

Door het product op de juiste manier af te voeren, helpt u mogelijke negatieve gevolgen voor het milieu en de gezondheid door een onjuiste afvalverwerking te voorkomen. De recycling van de materialen draagt bij aan het behoud van de natuurlijke hulpbronnen.

Neem voor meer informatie over de recycling en verwijdering van dit product contact op met de plaatselijke afvalverwerkingsdienst of het verkooppunt waar u het heeft aangeschaft.

In ieder geval moet het product verwijderd worden volgens de regelgeving van kracht in het land van aankoop.

De consument mag de AEEA niet als gemeentelijk afval afvoeren, maar moet dit soort afval op gescheiden manier laten verwerken door middel van twee manieren van inzameling:

- Bij de Gemeentelijke inzamelpunten, rechtstreeks of via de gemeentelijke inzameldienst, indien beschikbaar;
- Bij de verkooppunten in geval van de aanschaf van nieuwe elektrische en elektronische apparatuur.

Hier kunt u de AEEA van kleine afmetingen (de langste zijde korter dan 25 cm) gratis inleveren. Grotere producten kunnen een-tegen-een worden geleverd: het afgedankte product wordt ingeleverd bij aanschaf van een nieuw product met dezelfde functie.

Bovendien is de modus een-tegen-een altijd gegarandeerd tijdens de aankoop door de consument van een nieuwe EEA, ongeacht de grootte van de AEEA.

In geval van een illegale verwijdering van elektrische of elektronische apparatuur kunnen de sancties van de geldende regelgeving inzake milieubescherming worden toegepast (controleer de toepasselijke regelgeving van het land van gebruik/ verwijdering van het voertuig).

Als AEEA batterijen of accu's bevat, moeten deze worden verwijderd en apart worden ingezameld.



**OPGELET**

### Verwerking van lege batterijen/accu's (van toepassing in alle landen van de Europese Unie en in andere Europese systemen voor gescheiden inzameling)

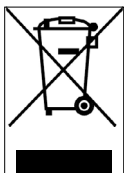

Dit symbool op het product of op de verpakking geeft aan dat de accu niet beschouwd mag worden als normaal huishoudelijk afval. Op enkele soorten accu's kan dit symbool in combinatie met een chemisch symbool gebruikt worden.

De chemische symbolen voor kwik (Hg) of lood (Pb) worden toegevoegd als de accu meer dan 0,0005% kwik of 0,004% lood bevat.

Door de batterijen/accu's op de juiste manier af te voeren, helpt u mogelijke negatieve gevolgen voor het milieu en de gezondheid door een onjuiste afvalverwerking te voorkomen. De recycling van de materialen draagt bij aan het behoud van de natuurlijke hulpbronnen. Bij producten die vanwege de veiligheid, prestaties of gegevensbescherming een vaste verbinding met een interne batterij/accu vereisen, mag de accu of batterij alleen worden vervangen door gekwalificeerd servicepersoneel.

Lever het afgedankte product in bij inzamelpunten voor de verwerking van elektrische en elektronische apparatuur. Hierdoor wordt ook de interne batterij/accu op de juiste manier verwerkt.

Neem voor meer informatie over de verwijdering van de afgewerkte batterij/accu of het product contact op met de plaatselijke afvalverwerkingsdienst of met het verkooppunt waar u het product heeft aangeschaft.

In ieder geval moet het product verwijderd worden volgens de regelgeving van kracht in het land van aankoop.



Tłumaczenie to dotyczy poniższych hulajnóg elektrycznych:

**Pro-I Evo (Black Edition / White Edition), Pro-I Evo AS,  
Pro-I Evo SR (Black Edition/White Edition), Pro-I Evo Max SR,  
Pro-II Plus, Pro-II Plus AS, Pro-II Evo, Pro-II Evo AS, Pro-III, Pro-III R**

## **Instrukcja obsługi**

**DU-MO-000001 akt. 3**

Tłumaczenie oryginalnych instrukcji z języka włoskiego

Dziękujemy za wybranie naszego produktu.

W celu uzyskania informacji, wsparcia technicznego, pomocy oraz zapoznania się z ogólnymi warunkami gwarancji należy skontaktować się ze sprzedawcą lub odwiedzić stronę internetową [www.ducatiurbanemobility.com](http://www.ducatiurbanemobility.com)

## **Spis treści**

1. Instrukcje bezpieczeństwa
2. Zawartość opakowania i montaż
3. Opis części produktu
4. Ładowanie i aktywacja akumulatora
5. Informacje dotyczące sterowników / Panelu sterowania
6. Instrukcje użytkowania
7. Składanie hulajnogi i transport
8. Zasięg i wydajność
9. Przechowywanie, konserwacja i czyszczenie
10. Konfiguracja aplikacji
11. Dokumentacja techniczna
12. Rozwiązywanie problemów
13. Odpowiedzialność i ogólne warunki gwarancji

# 1. Instrukcje bezpieczeństwa

**WAŻNE!** Przed rozpoczęciem korzystania z produktu należy uważnie przeczytać poniższe instrukcje i postępować zgodnie z nimi. Niniejszą instrukcję należy zachować na przyszłość dla nowych użytkowników.

Poświęć trochę czasu na zapoznanie się z podstawami, aby uniknąć poważnych wypadków, które mogą wystąpić w ciągu pierwszych kilku miesięcy. Skontaktuj się ze sprzedawcą, aby uzyskać odpowiednie wsparcie w zakresie prawidłowego korzystania z produktu lub o skierowanie do odpowiedniej organizacji szkoleniowej.

Firma zrzeka się wszelkiej bezpośredniej lub pośredniej odpowiedzialności wynikającej z aktywnego użytkowania produktu, nieprzestrzegania zarówno przepisów ruchu drogowego, jak i instrukcji zawartych w niniejszej instrukcji, wypadków i sporów spowodowanych nieprzestrzeganiem przepisów i nielegalnymi działaniami przepisów i działań niezgodnych z prawem.

Niniejszy produkt jest przeznaczony do celów rekreacyjnych, do użytku wyłącznie przez jedną osobę, a nie do transportu pasażerów, dlatego nie może być używany przez więcej niż jedną osobę w tym samym czasie.

Nie należy w żaden sposób zmieniać celu użytkowania, produkt ten nie nadaje się do akrobacji, zawodów, transportu przedmiotów, holowania innych pojazdów lub urządzeń.

Hulajnogę elektryczną należy użytkować z zachowaniem ostrożności, zawsze przestrzegając przepisów kodeksu drogowego kraju, w którym jest używana, w celu uniknięcia niebezpieczeństwa i zachowania maksymalnej ostrożności w stosunku do siebie i innych.

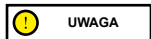

Orientacyjne wymagania dotyczące konstrukcji pojazdu:

Model Hulajnogi	Pro-I Evo Czarna i Biała wersja	Pro-I Evo SR Czarna i Biała wersja	Pro-I Evo Max SR	Pro-I Evo AS	Pro-II Plus
Kod produktu bez kierunkowskazów	DU-MO-210001 DU-MO-210004	-	-	-	DU-MO-210005
Kod produktu z dołączonymi kierunkowskazami	DU-MO-210011 DU-MO-220004	-	-	-	DU-MO-210010 DU-MO-220008
Kod produktu z dwoma el. sterowniczymi hamulca	-	DU-MO-220019 DU-MO-220023 DU-MO-220025	DU-MO-220009 DU-MO-220002	DU-MO-230003	DU-MO-220026
Ciężar MIN (Kg)	30	30	30	30	30
Ciężar MAKS (Kg)	100	100	100	100	100
Wiek MIN *	14	14	14	14	14
Wiek MAX *	65	65	65	65	65
Wysokość (cm) MIN	120	120	120	120	120
Wysokość (cm) MAKS	200	200	200	200	200

Model Hulajnogi	Pro-II Plus AS	Pro-II Evo	Pro-II Evo AS	Pro-III	Pro-III R
Kod produktu bez kierunkowskazów	-	DU-MO-210009	-	-	-
Kod produktu z dołączonymi kierunkowskazami	-	DU-MO-210012 DU-MO-220005	-	-	-
Kod produktu z dwoma el. sterowniczymi hamulca	DU-MO-220020	-	DU-MO-220012 DU-MO-220013 DU-MO-220022	MN-DUC-PRO3 DU-MO-210013 DU-MO-220006 DU-MO-220021 DU-MO-220024	DU-MO-220003 DU-MO-220016
Ciężar MIN (Kg)		30	30	30	30
Ciężar MAKS (Kg)		100	100	100	100
Wiek MIN *		14	14	14	14
Wiek MAX *		65	65	65	65
Wysokość (cm) MIN		120	120	120	120
Wysokość (cm) MAKS		200	200	200	200

\* Przed użyciem produktu należy sprawdzić i przestrzegać obowiązujących przepisów lokalnych dotyczących minimalnego wieku dozwolonego dla kierowcy.

Poziom ciśnienia akustycznego (hałas) ważony krzywą korekcyjną A w uchu użytkownika jest niższy niż 70 dB(A).

### Reprezentacja graficzna ostrzeżeń bezpieczeństwa

W niniejszej instrukcji informacje dotyczące bezpieczeństwa zostały oznaczone za pomocą następujących symboli graficznych. Ich zadaniem jest przyciągnięcie uwagi czytelnika / użytkownika, aby prawidłowo i bezpiecznie korzystać z produktu.

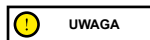

#### Zwróć uwagę

Zwraca uwagę na zasady, których należy przestrzegać, aby nie uszkodzić produktu i/lub zapobiec występowaniu niebezpiecznych sytuacji.

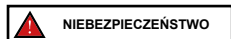

#### Ryzyko resztkowe

Wskazuje na obecność zagrożeń i związanego z nimi ryzyka resztkowego, na które użytkownik musi zwrócić uwagę, aby uniknąć obrażeń ciała lub szkód materialnych.

#### Ostrzeżenia ogólne

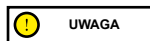

Należy pamiętać, że w miejscu publicznym lub na drodze, nawet jeśli postępuje się zgodnie z niniejszą instrukcją obsługi, nie jest się odpornym na obrażenia będące skutkiem naruszeń lub nieodpowiednim zachowaniem wobec innych pojazdów, przeszkód lub osób. Niewłaściwe użytkowanie produktu lub brak przestrzegania zaleceń zawartych w niniejszej instrukcji obsługi może spowodować poważne uszkodzenia.

Przedmiotowy produkt jest pojazdem elektrycznym. Im jazda jest szybsza, tym dłuższa jest droga hamowania. Nagłe hamowanie na śliskich, błotnistych, mokrych lub oblodzonych drogach może spowodować ślizganie się kół i utratę równowagi. Należy zachować odpowiednią prędkość i bezpieczną odległość od innych pojazdów lub pieszych. Zachować szczególną ostrożność podczas jazdy po nieznanymi drogach. Nie otwierać stopki podczas używania produktu, gdyż grozi to poważnymi obrażeniami ciała i uszkodzeniem produktu.

**UWAGA**

W przypadku mokrych nawierzchni, droga hamowania dodatkowo się wydłuża i przyczepność, w stosunku do suchych dróg, ulega znaczącemu ograniczeniu!

W czasie jazdy zachować maksymalną ostrożność i przestrzegać odległości bezpieczeństwa!

Dla własnego bezpieczeństwa, przed wyjazdem założyć zawsze: kask, ochraniacze na łokcie i kolana, aby chronić się przed ewentualnymi upadkami i urazami. Jeśli pożyczysz się produkt innej osobie, poprosić kierowcę o założenie sprzętu ochronnego i wyjaśnić mu, jak należy obsługiwać pojazd. Aby uniknąć obrażeń, nie pożyczaj produktu osobom, które nie potrafią z niego korzystać. Podczas używania produktu zawsze nosić buty.

Dzieci nie mogą bawić się hulajnogą lub jej częściami i nie mogą wykonywać czyszczenia lub konserwacji.

Produktu używać tak, aby nie przestraszyć dzieci i pieszych. W czasie przejeżdżania za innymi osobami, ostrzec je o swojej obecności wydając sygnał dźwiękowy i zwolnić do prędkości minimalnej równej 6km/h.

**UWAGA****Informacje o częstotliwościach:**

Pasma częstotliwości pracy urządzenia Bluetooth® mieści się w przedziale od 2,4000 GHz do 2,4835 GHz.

Maksymalna moc fal radiowych transmitowanych w tych pasmach częstotliwości wynosi 100mW.

**Instrukcje i ostrzeżenia dotyczące zachowania w czasie jazdy**

Warunki	Używanie właściwe/przewidziane	Niewłaściwe użytkowanie
Kierowcy	Jeden	Kilka osób, z dziećmi lub zwierzętami
Sprzęt ochronny	Kask ochronny, ochraniacze na łokcie i kolana, kamizelka odblaskowa	Brak sprzętu
Kontrola przed jazdą	<p>Przed każdym użyciem sprawdzić hamulce i stan ich zużycia, sprawdzić ciśnienie w oponach (zalecana wartość została wskazana z boku opony), zużycie kół, akcelerator, kierunkowskazy, światła i stan naładowania akumulatora.</p> <p>W przypadku wystąpienia jakichkolwiek nietypowych hałasów lub nieprawidłowości, nie używać produktu i skontaktować się ze sprzedawcą lub autoryzowanym Serwisem Pomocy Technicznej</p>	<p>Brak kontroli produktu przed jazdą</p> <p>Używanie produktu w przypadku obecności hałasów lub nieprawidłowości</p>
Prowadzenie produktu podczas spaceru	<p>Bez wciskania manetki przyspieszenia</p> <p>Prowadzenie pojazdu obok siebie w czasie przechodzenia przez przejście dla pieszych</p> <p>W strefach dla pieszych, jeśli nie posiada trybu pieszego (6 km/h)</p> <p>W zatłoczonych obszarach</p>	<p>Naciskanie manetki przyspieszenia</p> <p>Przejeżdżanie pojazdem przez przejścia dla pieszych</p> <p>Jeżdżenie pojazdem w strefach dla pieszych, jeśli nie posiada trybu pieszego (6 km/h)</p> <p>Jeżdżenie pojazdem w zatłoczonych obszarach</p>
Po zatrzymaniu się	Osoba prowadząca produkt musi być w stanie z łatwością postawić obie stopy na ziemi, trzymając kierownicę na odpowiedniej wysokości	<p>Nie być w stanie utrzymać produktu w sposób stabilny i zrównoważony.</p> <p>Siedzieć na produkcie podczas jazdy lub stania w miejscu</p>

Warunki	Używanie właściwe/przewidziane	Niewłaściwe użytkowanie
Jazda w normalnych warunkach	Kierownica bez zawieszonych przedmiotów	Przedmioty zawieszane na kierownicy mogą powodować utratę stabilności i przeszkadzać podczas manewrów
	Jazda z trzymaniem obu rąk na kierownicy.  Nieużywanie urządzeń takich jak telefony, smartwatche, odtwarzacze muzyki, słuchawki douszne	Jazda z użyciem jednej ręki lub bez trzymania rąk na kierownicy  Używanie urządzeń takich jak telefony, smartwatche, odtwarzacze muzyki, słuchawki douszne
	Wygodne i bezpieczne prowadzenie pojazdu z obiema stopami na pedałach	Prowadzenie pojazdu z jedną lub dwoma stopami poza podestem  Zakaz przenoszenia i koncentrowania ciężaru na tylnym błotniku.
	Jazda z użyciem kasku i sprzętu ochronnego	Jazda bez kasku i sprzętu ochronnego
Jazda w normalnych warunkach	Jeździć po łatwo dostępnych, gładkich i utwardzonych drogach, unikać obszarów o dużym natężeniu ruchu drogowego i pieszego: np. dedykowana ścieżka rowerowa, powierzchnie z gładką powierzchnią	Jazda po autostradzie, drogach dalekobieżnych  Jazda po ruchliwych drogach  Jazda po chodnikach  Jazda w zatłoczonych obszarach  Jazda po bardzo nierównych drogach  Jazda w pobliżu: rowów, zboczy, portów, morza, jezior i rzek
	Przestrzeganie lokalnych przepisów i zasad ruchu drogowego	Nieprzestrzeganie obowiązujących przepisów i zasad ruchu drogowego
	Patrzenie zawsze przed siebie i uważanie na wszystkie przeszkody, pojazdy i pieszych w pobliżu	Rozpraszenie się podczas jazdy
	Zmiana kierunku, po upewnieniu się, że jest się widzianym i zmniejszając prędkość  W każdym przypadku, należy wskazać zmianę kierunku ruchu i zmniejszyć prędkość, przestrzegając przepisów ruchu drogowego i uważając na osoby najbardziej narażone na wypadki  Używanie kierunkowskazów, jeśli są obecne	Gwałtowna zmiana kierunku jazdy przy dużej prędkości, bez upewnienia się, że jest się widzianym  Jednoczesne hamowanie i skręcanie powoduje niestabilność pojazdu  Nieużywanie kierunkowskazów
Zwolnienie w obecności pieszych  Używanie trybu pieszego w strefach dla pieszych (6 km/h)  Ostrzeżenie o swojej obecności za pomocą dzwonka	Przyspieszanie lub utrzymywanie stałej prędkości w obecności pieszych  Jazda bez użycia trybu pieszego w strefach dla pieszych (6 km/h)  Brak ostrzeżenia o swojej obecności za pomocą dzwonka	
Nierówności na drodze: progi zwalniające/stopnie/wyboista nawierzchnia	Jazda z umiarkowaną prędkością  Lekko ugiąć kolana, aby lepiej amortyzować wstrząsy podczas pokonywania nierównej powierzchni.	Jazda z dużą prędkością  Przyspieszanie przy wjeżdżaniu na próg zwalniający i kanały, zjeżdżanie po schodach, przeskakiwanie przez przeszkody, wjeżdżanie na chodniki, sztywna jazda.

Warunki	Używanie właściwe/przewidziane	Niewłaściwe użytkowanie
Zachowanie: na zakrętach, zjazdach, w obecności przeszkód, pobliskich pojazdów i pieszych	Zachować bezpieczną odległość  Zaprzestanie przyspieszania/hamowania i zwalnianie  Jazda z umiarkowaną prędkością i bezpieczne hamowanie  Zwracanie uwagi na bramy i inne przeszkody na wysokości	Nieprzestrzeganie bezpiecznego odstępu  Przyspieszanie  Jazda z dużą prędkością, nagle hamowanie  Przejeżdżanie pod przeszkodami na wysokości
Warunki widoczności	Używać produktu tylko wtedy, gdy światło jest wystarczające do zapewnienia bezpiecznej jazdy. Podczas jazdy w trudnych warunkach oświetleniowych (pół godziny po zachodzie słońca, przez cały okres ciemności, a także w ciągu dnia, jeśli warunki atmosferyczne uniemożliwiają widoczność drogi, podczas jazdy w tunelach) należy pamiętać o włączeniu świateł oraz o założeniu kamizelki lub szelek odblaskowych.	Jazda w trudnych warunkach oświetleniowych z wyłączonymi światłami i bez założonej kamizelki odblaskowej lub szelek.
Warunki pogodowe	Jazda w optymalnych warunkach meteorologicznych (bez deszczu)	Jazda w niekorzystnych warunkach: w deszczu, podczas opadów śniegu, gdy na drodze jest lód lub błoto, silny wiatr, we mgle.
Parkowanie	W wyznaczonych miejscach, bez utrudniania ruchu pojazdów i pieszych  Na gładkich powierzchniach, zapewniając stabilność  Wyłączyć produkt i używać zawsze urządzenia zabezpieczającego przed kradzieżą. Używać dostępnej podpórki	W dowolnym miejscu, utrudniając ruch pojazdów i pieszych  Na nierównych powierzchniach i bez zapewnienia stabilności  Pozostawianie włączonego produktu bez nadzoru i bez włączonego urządzenia zabezpieczającego przed kradzieżą
Uprawianie sportów ekstremalnych/akrobacji	NIE	TAK  Jazda w pobliżu: rowów, zboczy, portów, morza, jezior i rzek  Przejeżdżanie przez kałuże  Ściganie się z innymi pojazdami
Narażanie produktu na silne zderzenia	NIE	TAK  rzucanie na rzeczy lub osoby, zrzucanie ze schodów lub z wysokości

#### Co robić po upadku:

Sprawdzić, czy manetka przyspieszenia działa prawidłowo. W tym celu kilka razy przyspieszyć i zwolnić.  
Zawsze sprawdzać, czy hamulce działają prawidłowo. W tym celu zejść z produktu, popchnąć go do przodu i zahamować, aby  
upewnić się, że reaguje na polecenia.

Sprawdzić, czy wszystkie elementy pojazdu znajdują się na swoim miejscu i są stabilnie zamocowane.

Sprawdzić stan zużycia i ciśnienie w oponach (sprawdzić zalecane wartości z boku opony).





Sprawdzić stan zużycia hamulców i linek.





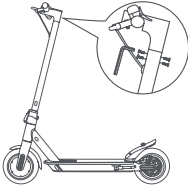

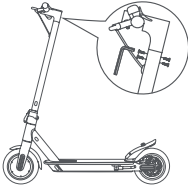
Hamulce mogą się nagrzewać podczas użytkowania. Nie dotykać po użyciu.

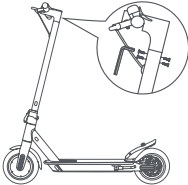
Produkt zmontowany. Kierownicę należy zamontować za pomocą odpowiednich śrub dołączonych do opakowania.

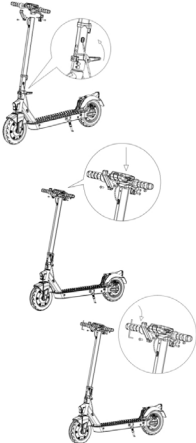

## 2. Zawartość opakowania i montaż

Model	Ilustracja odniesienia	W opakowaniu	Montaż kierownicy
<b>Pro-I Evo</b> <b>(Wersja czarna i biała)</b> DU-MO-210001 DU-MO-210004 DU-MO-210011 DU-MO-220004		Akcesoria: - Klucze imbusowe - 4 śruby do kierownicy - Zapasowa dętka - Adapter do pompowania - Ładowarka	 <p>Wprowadzić 4 śruby, bez dokręcania, następnie za pomocą dostarczonego klucza sześciokątnego dokręcić i zamocować kierownicę.</p>
<b>Pro-I Evo SR</b> <b>(Wersja czarna i biała)</b> DU-MO-220019 DU-MO-220023 DU-MO-220025		Akcesoria: - Klucze imbusowe - 4 śruby do kierownicy - Zapasowa dętka - Adapter do pompowania - Ładowarka	 <p>Wprowadzić 4 śruby, bez dokręcania, następnie za pomocą dostarczonego klucza sześciokątnego dokręcić i zamocować kierownicę.</p>
<b>Pro-I Evo AS</b> DU-MO-230003			
<b>Pro-I Evo Max SR</b> DU-MO-220009 DU-MO-220002		Akcesoria: - Klucze imbusowe - 4 śruby do kierownicy - Zapasowa dętka - Adapter do pompowania - Ładowarka	 <p>Wprowadzić 4 śruby, bez dokręcania, następnie za pomocą dostarczonego klucza sześciokątnego dokręcić i zamocować kierownicę.</p>

Model	Ilustracja odniesienia	W opakowaniu	Montaż kierownicy
<p><b>Pro-II Plus</b> DU-MO-210005 DU-MO-210010 DU-MO-220008 DU-MO-220026</p>		<p>Akcesoria:</p> <ul style="list-style-type: none"> <li>- Klucze imbusowe</li> <li>- Elementy do montażu kierownicy (zaczep, plastikowe części, 4 śruby)</li> <li>- Adapter do pompowania opon</li> <li>- Ładowarka</li> <li>-Elektroniczny sygnał dźwiękowy (DU-MO-220012 DU-MO-220020 DU-MO-220026)*</li> </ul>	
<p><b>Pro-II Plus AS</b> DU-MO-220020</p>		<p>Akcesoria:</p> <ul style="list-style-type: none"> <li>- Klucze imbusowe</li> <li>- Elementy do montażu kierownicy (zaczep, plastikowe części, 4 śruby)</li> <li>- Adapter do pompowania opon</li> <li>- Ładowarka</li> <li>-Elektroniczny sygnał dźwiękowy (DU-MO-220012 DU-MO-220020 DU-MO-220026)*</li> </ul>	<p>Sekwencja:</p> <ol style="list-style-type: none"> <li>1. Otworzyć stopkę</li> <li>2. Unieść i przymocować kolumnę kierownicy poprzez złożenie dźwigni mechanizmu składania i opuścić pierścień zabezpieczający (jeśli jest obecny)</li> <li>3. Zainstalować kierownicę na drążku</li> <li>4. Zainstalować zaczep (zob. zdjęcie) zbliżając go do drążka tak, aby otwory dokładnie sobie odpowiadały i następnie wprowadzić śruby.</li> <li>5. Wprowadzić śrubę po zewnętrznej stronie otworu znajdującego się pod panelem sterowania.</li> <li>6. Dokręcić śruby.</li> <li>7. Zbliżyć i dopasować plastikową płytkę (zob. zdjęcie) na drugim otworze/profilu na panelu sterowania, następnie wprowadzić i przykręcić śrubę.</li> </ol>
<p><b>Pro-II Evo</b> DU-MO-210009 DU-MO-210012 DU-MO-220005</p>		<p>Akcesoria:</p> <ul style="list-style-type: none"> <li>- Klucze imbusowe</li> <li>- Elementy do montażu kierownicy (zaczep, plastikowe części, 4 śruby)</li> <li>- Adapter do pompowania opon</li> <li>- Ładowarka</li> <li>-Elektroniczny sygnał dźwiękowy (DU-MO-220012 DU-MO-220020 DU-MO-220026)*</li> </ul>	<p>Sekwencja:</p> <ol style="list-style-type: none"> <li>1. Otworzyć stopkę</li> <li>2. Unieść i przymocować kolumnę kierownicy poprzez złożenie dźwigni mechanizmu składania i opuścić pierścień zabezpieczający (jeśli jest obecny)</li> <li>3. Zainstalować kierownicę na drążku</li> <li>4. Zainstalować zaczep (zob. zdjęcie) zbliżając go do drążka tak, aby otwory dokładnie sobie odpowiadały i następnie wprowadzić śruby.</li> <li>5. Wprowadzić śrubę po zewnętrznej stronie otworu znajdującego się pod panelem sterowania.</li> <li>6. Dokręcić śruby.</li> <li>7. Zbliżyć i dopasować plastikową płytkę (zob. zdjęcie) na drugim otworze/profilu na panelu sterowania, następnie wprowadzić i przykręcić śrubę.</li> </ol>
<p><b>Pro-II Evo AS</b> DU-MO-220012</p>		<p>Akcesoria:</p> <ul style="list-style-type: none"> <li>- Klucze imbusowe</li> <li>- Elementy do montażu kierownicy (zaczep, plastikowe części, 4 śruby)</li> <li>- Adapter do pompowania opon</li> <li>- Ładowarka</li> <li>-Elektroniczny sygnał dźwiękowy (DU-MO-220012 DU-MO-220020 DU-MO-220026)*</li> </ul>	<p>Sekwencja:</p> <ol style="list-style-type: none"> <li>1. Otworzyć stopkę</li> <li>2. Unieść i przymocować kolumnę kierownicy poprzez złożenie dźwigni mechanizmu składania i opuścić pierścień zabezpieczający (jeśli jest obecny)</li> <li>3. Zainstalować kierownicę na drążku</li> <li>4. Zainstalować zaczep (zob. zdjęcie) zbliżając go do drążka tak, aby otwory dokładnie sobie odpowiadały i następnie wprowadzić śruby.</li> <li>5. Wprowadzić śrubę po zewnętrznej stronie otworu znajdującego się pod panelem sterowania.</li> <li>6. Dokręcić śruby.</li> <li>7. Zbliżyć i dopasować plastikową płytkę (zob. zdjęcie) na drugim otworze/profilu na panelu sterowania, następnie wprowadzić i przykręcić śrubę.</li> </ol>

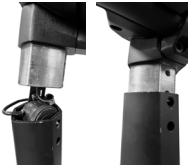
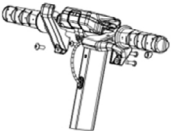

Model	Ilustracja odniesienia	W opakowaniu	Montaż kierownicy
<p><b>Pro-II Evo AS</b> DU-MO-220013 DU-MO-220022</p>		<p>Akcesoria:</p> <ul style="list-style-type: none"> <li>- Klucze imbusowe</li> <li>- Elementy do montażu kierownicy (zaczep, plastikowe części, 4 śruby)</li> <li>- Adapter do pompowania opon</li> <li>- Ładowarka</li> </ul>	<p>Sekwencja:</p>  <ol style="list-style-type: none"> <li>1. Unieść kolumnę kierownicy, włożyć kierownicę, uważając, aby nie uszkodzić klaksonu elektronicznego i nie zgnieść linek.</li> <li>2. Unieść i przymocować kolumnę kierownicy poprzez złożenie dźwigni mechanizmu składania i opuścić pierścień zabezpieczający (jeśli jest obecny)</li> <li>3. Zainstalować kierownicę na drążku</li> <li>4. Zainstalować zaczep (zob. zdjęcie) zbliżając go do drążka tak, aby otwory dokładnie sobie odpowiadały i następnie wprowadzić śruby.</li> <li>5. Wprowadzić śrubę po zewnętrznej stronie otworu znajdującego się pod panelem sterowania.</li> <li>6. Dokręcić śruby.</li> <li>7. Zbliżyć i dopasować plastikową płytkę (zob. zdjęcie) na drugim otworze/profilu na panelu sterowania, następnie wprowadzić i przykręcić śrubę.</li> </ol> 

Model	Ilustracja odniesienia	W opakowaniu	Montaż kierownicy
<b>Pro-III</b> MN-DUC-PRO3 DU-MO-210013 DU-MO-220006 DU-MO-220021 DU-MO-220024		<b>Akcesoria:</b> - Klucze imbusowe - Elementy do montażu kierownicy (zaczep, plastikowe części, śruby) - Adapter do pompowania opon - Ładowarka - 2 klucze RF do uruchomienia hulajnogi	 <p>Sekwencja:</p> <ol style="list-style-type: none"> <li>1. Otworzyć stopkę</li> <li>2. Podnieść kierownicę, ustawić dźwignię w pozycji zamykania i opuścić pierścieni bezpieczeństwa.</li> <li>3. Podłączyć kabel reflektora do okablowania wyświetlacza i włożyć kierownicę do kolumny.</li> <li>4. Zamontować zaczep na kolumnie, zwracając uwagę na dopasowanie otworów i włożyć dwie śruby M6.</li> <li>5. Włożyć śrubę M6 po zewnętrznej stronie do drugiego otworu umieszczonego pod panelem sterowania i dokręcić wszystkie trzy śruby M6.</li> </ol>
<b>Pro-III R</b> DU-MO-220003			

\*Pro-II Plus AS (DU-MO-220020 – DU-MO-220026) / Pro-II EVO AS (DU-MO-220012)

#### Elektroniczny sygnał dźwiękowy.

Port ładowania USB

(dolna strona, pod gumową osłoną)

Lewy przycisk:

Nacisnąć i przytrzymać, aby włączyć tryb antykradzieżowy.



Prawy przycisk:

Nacisnąć i przytrzymać przez dłuższy czas, aby wyłączyć tryb antykradzieżowy.

Przycisk środkowy (Klakszon):

- Nacisnąć, aby zatrąbić.  
 - Szybko nacisnąć dwa razy, aby zmienić dźwięk.

**Ładowanie urządzenia:** Włożyć kabel USB do portu ładowania (dolna strona).

## \*Wskazówki dotyczące instalacji przedniego światła

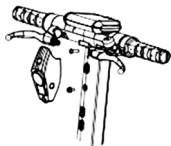

Przednie światło



M5



Podkładka

1. Włożyć śrubę M5 (bez podkładki) w dolny otwór reflektora, następnie włożyć podkładkę pomiędzy śrubę a kolumnę i dokręcić tylko tyle, aby nie uszkodzić panelu reflektora.



M6



2. Włożyć śrubę M6 w górny otwór reflektora i dokręcić ją.

## Sekwencja:

- Wyjąć produkt z opakowania
- Otworzyć stopkę i sprawdzić stabilność produktu
- Otworzyć drążek kierownicy i przymocować go, zamykając dźwignię mechanizmu zamykającego
- Podłączyć kabel zasilający wyświetlacza do okablowania głównego (jeżeli jest to niezbędne)
- Podłączyć przedni reflektor do kabla wychodzącego z 2-pinowego wyświetlacza (jeśli to konieczne).
- Zamontować kierownicę na drążku (nie ścisnąć linek)
- Dokręć śruby na drążku za pomocą dostarczonego klucza
- Wyregulować mechanizm zamykający drążek
- Sprawdzić ciśnienie w oponach (zalecana wartość podana jest na boku opony).

## Stabilność drążka kierownicy.

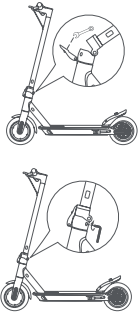
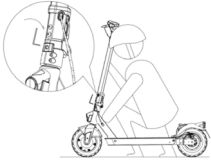
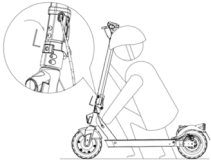
Model	Ilustracja odniesienia	* Regulacja
<p>Pro-I Evo (Wersja czarna i biała)</p> <p>Pro-I Evo SR (Wersja czarna i biała)</p> <p>Pro-I Evo AS</p> <p>Pro-I Evo Max SR</p>		<p>Regulacja drążka kierownicy:</p> <p>Jeśli drążek kierownicy nie jest zbyt stabilny po zamknięciu, należy go wyregulować śrubą mechanizmu, dokręcając lub odkręcając tylko na tyle, aby zwiększyć stabilność drążka kierownicy.</p>
<p>Pro-II Plus</p> <p>Pro-II Plus AS</p> <p>Pro-II Evo</p> <p>Pro-II Evo AS</p>		<p>Regulacja drążka kierownicy:</p> <p>Jak pokazano, jeśli drążek kierowniczy drży podczas jazdy, należy wyregulować śrubę (jeśli jest obecna) za pomocą klucza sześciokątnego.</p>
<p>Pro-III</p> <p>Pro-III R</p>		<p>Regulacja kierownicy:</p> <p>Zgodnie ze wskazaniem podanym na rysunku, jeżeli drążek kierowniczy drga w czasie jazdy, wyregulować śrubę za pomocą klucza sześciokątnego.</p>



**UWAGA**

Prawidłowo złożyć produkt. Jeżeli w czasie montażu wykryje się jakiegokolwiek wady fabryczne, etapy procedury opisane w sposób niewystarczająco zrozumiały lub trudności montażowe lub regulacyjne, nie używać pojazdu i skontaktować się ze sprzedawcą lub odwiedzić stronę [www.ducatiurbanemobility.com](http://www.ducatiurbanemobility.com) w celu uzyskania pomocy technicznej.

Trzymać dzieci z dala od plastikowych części (w tym materiałów opakowaniowych) i części o niewielkich rozmiarach, które mogą spowodować uduszenie.

### 3. Opis części produktu

Nie wolno w jakikolwiek sposób modyfikować ani przerabiać produktu lub jego części, gdyż może to niekorzystnie wpłynąć na wydajność, konstrukcję oraz spowodować uszkodzenia. Ze względu na stały postęp technologiczny producent zastrzega sobie prawo do wprowadzania zmian w produkcie bez uprzedzenia i bez automatycznej aktualizacji niniejszej instrukcji.

Aby uzyskać więcej informacji i zapoznać się z najnowszą wersją niniejszej instrukcji, należy odwiedzić stronę internetową [www.ducatiurbanemobility.com](http://www.ducatiurbanemobility.com)

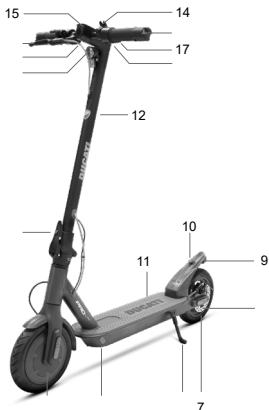

#### Pro-I Evo (Wersja czarna i biała)

#### Pro-I Evo SR (Wersja czarna i biała)

#### Pro-I Evo AS

1. Przednie światło
2. Manetka przyspieszenia
3. Mechanizm składania
4. Koło napędowe
5. Port ładowania
6. Stopka
7. Koło bierne
8. Hamulec tarczowy
9. Reflektor
10. Zaczep
11. Podest
12. Kolumna kierownicy
13. Dźwignia hamulca
14. Dzwonek
15. Wyświetlacz
16. Światła kierunkowe
17. Element sterowania kierunkowskazami (jeśli jest obecny)
18. Dźwignia elektrycznego hamulca (tylko Pro-I Evo SR)

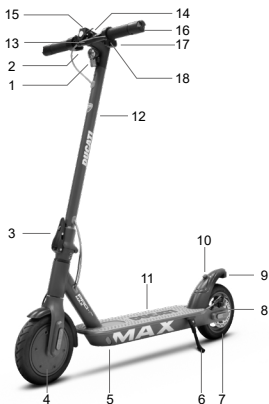

#### Pro-I Evo Max SR

1. Przednie światło
2. Manetka przyspieszenia
3. Mechanizm składania
4. Koło napędowe
5. Port ładowania
6. Stopka
7. Koło bierne
8. Hamulec tarczowy
9. Reflektor
10. Zaczep
11. Podest
12. Kolumna kierownicy
13. Dźwignia hamulca
14. Dzwonek
15. Wyświetlacz
16. Światła kierunkowe
17. Sterowanie kierunkowskazami
18. Dźwignia hamulca elektrycznego

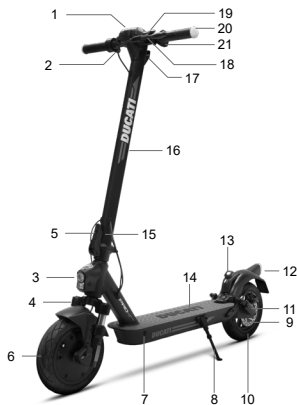

### Pro-II Plus / Pro-II Plus AS / Pro-II Evo

1. Wyświetlacz
2. Manetka przyspieszenia
3. Przednie światło
4. Widelec amortyzowany (Pro-II Evo)
5. Mechanizm składania
6. Koło napędowe
7. Port ładowania
8. Stopka
9. Hamulec tarczowy
10. Koło bierne
11. Zawieszenie (Pro-II Evo)
12. Reflektor
13. Zaczep zamykający
14. Podest
15. Pierścień zabezpieczający (jeśli jest)
16. Kolumna kierownicy
17. Zaczep
18. Dźwignia hamulca
19. Dzwonek
20. Światła kierunkowe
21. Element sterowania kierunkowskazami (jeśli jest obecny)

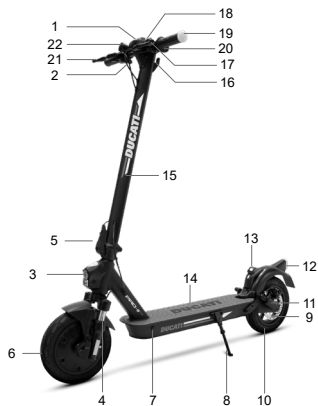

### Pro-II Evo AS

1. Wyświetlacz
2. Manetka przyspieszenia
3. Przednie światło
4. Widelec amortyzowany
5. Mechanizm składania
6. Koło napędowe
7. Port ładowania
8. Stopka
9. Hamulec tarczowy
10. Koło bierne
11. Widelec amortyzowany
12. Reflektor
13. Zaczep zamykający
14. Podest
15. Kolumna kierownicy
16. Zaczep
17. Dźwignia hamulca
18. Dzwonek
19. Światła kierunkowe
20. Sterowanie kierunkowskazami
21. Dźwignia hamulca
22. Elektroniczny sygnał dźwiękowy (oprócz DU-MO-220012)

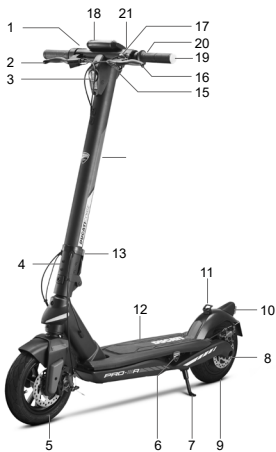

### Pro-III / Pro-III R

1. Manetka przyspieszenia
2. Dźwignia hamulca
3. Przednie światło
4. Mechanizm składania
5. Koło bierne
6. Port ładowania
7. Stopka
8. Hamulec tarczowy
9. Koło napędowe
10. Reflektor
11. Zaczep zamykający
12. Podest
13. Pierścień zabezpieczający (jeśli jest)
14. Kolumna kierownicy
15. Zaczep zamykający
16. Dźwignia hamulca
17. Dzwonek
18. Wyświetlacz
19. Światła kierunkowe
20. Element sterowania kierunkowskazami (jeśli jest obecny)
21. Port USB

## 4. Ładowanie akumulatora

**UWAGA**

Podczas pierwszego użycia produktu, naładuj produkt w 100%. Upewnij się, że produkt, ładowarka i port ładowania są suche.

### Instrukcje:



- Otworzyć podpórkę
- Wylądować produkt

### Ładowanie akumulatora

**UWAGA**

Przed pierwszym użyciem produktu, naładować akumulator. Zalecamy również naładowanie urządzenia po każdym użyciu i przed odstawieniem. Zaleca się, aby nie używać pojazdu aż do całkowitego rozładowania akumulatora, aby uniknąć jego uszkodzenia.

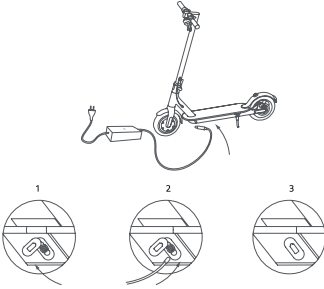
Czerwone światło zapalone na zasilaczu zmienia barwę na zieloną, kiedy ładowanie zostanie zakończone.

Model	Ilustracja odniesienia	Instrukcje
<b>Pro-I Evo</b> (Wersja czarna i biała) <b>Pro-I EvoSR</b> (Wersja czarna i biała) <b>Pro-I Evo Max SR</b> <b>Pro-I Evo AS</b> <b>Pro-II Plus</b> <b>Pro-II Plus AS</b> <b>Pro-II Evo</b> <b>Pro-II Evo AS</b>		<ol style="list-style-type: none"> <li>1. Zdjąć gumową zaślepkę z gniazda ładowania.</li> <li>2. Podłączyć ładowarkę do gniazda elektrycznego, a następnie do portu ładowania. Czerwona dioda na ładowarce (wskazująca proces ładowania) zmienia kolor na zielony (ładowanie zakończone), gdy produkt będzie w pełni naładowany.</li> <li>3. Po zakończeniu ładowania odłączyć ładowarkę od pojazdu i ponownie założyć gumową zaślepkę. Odłączyć ładowarkę od gniazodka elektrycznego.</li> </ol> <p>Nie należy włączać hulajnogi podczas ładowania.</p> <p><b>UWAGA</b></p> <p>Czerwone światło zapalone na zasilaczu zmienia barwę na zieloną, kiedy ładowanie zostanie zakończone.</p>
<b>Pro-III</b> <b>Pro-III R</b>		<ol style="list-style-type: none"> <li>1. Wylądować hulajnogę elektryczną i otworzyć stopkę.</li> <li>2. Przekręcić logo Ducati, otworzyć wodoodporną pokrywę, następnie, podłączyć ładowarkę do gniazodka sieciowego, podłączyć złącze do portu ładowania.</li> <li>3. Po naładowaniu, odłączyć złącze od portu ładowania, zamknąć wodoodporną pokrywę</li> </ol>



**UWAGA**

Do ładowania niniejszego produktu należy używać WYŁĄCZNIE oryginalnej ładowarki.

Model	Kod produktu	Model ładowarki	Napięcie wyjściowe	Czas ładowania
Pro-I Evo (Wersja czarna i biała) Pro-I Evo SR (Wersja czarna i biała)	DU-MO-210001 DU-MO-210004 DU-MO-210011 DU-MO-220004 DU-MO-220019 DU-MO-220023 DU-MO-220025	XHK-916-42015	42V – 1,5A	4 h
Pro-I Evo AS	DU-MO-230003	GJS150-4200150	42V – 1,5A	4 h
Pro-I Evo Max SR	DU-MO-220009 DU-MO-220002	FY-4202000	42V – 1,5A	5 h
Pro-II Plus Pro-II Plus AS	DU-MO-210005 DU-MO-210010 DU-MO-220008 DU-MO-220020 DU-MO-220026	CP4215 XVE063-4200150	42V – 1,5A	4 h
Pro-II Evo	DU-MO-210009 DU-MO-210012 DU-MO-220005	CP4215 XVE063-4200150	42V – 1,5A	7 h
Pro-II Evo AS	DU-MO-220012 DU-MO-220013 DU-MO-220022	CP4215	42V – 1,5A	7 h
Pro-III	MN-DUC-PRO3 DU-MO-210013 DU-MO-220006 DU-MO-220021 DU-MO-220024	CP4215 XVE063-4200150	42V – 1,5A	8 h
Pro-III R	DU-MO-220003 DU-MO-220016	CP546200	54,6V – 2A	6 h

Użycie ładowarki innego typu może spowodować uszkodzenie produktu lub stwarzać inne potencjalne zagrożenia. Nigdy nie ładować produktu pozostawionego bez nadzoru. Nie włączać produktu w czasie ładowania.

Po każdym użyciu należy całkowicie naładować akumulator, aby przedłużyć jego żywotność. Nie ładować produktu bezpośrednio po użyciu. Pozostawić produkt do ochłodzenia na jedną godzinę, a następnie naładować.

Nie ładować produktu przez zbyt długi okres czasu. Przeładowanie akumulatora skracają jego żywotność i stwarza inne potencjalne zagrożenia.

Unikać całkowitego rozładowania akumulatora pojazdu, ponieważ może to doprowadzić do jego uszkodzenia.

Uszkodzenia spowodowane długotrwałym brakiem naładowania są nieodwracalne i nie są objęte ograniczoną gwarancją. Po wystąpieniu uszkodzenia akumulatora nie można go ponownie naładować (zabrania się demontowania akumulatora przez personel niewykwalifikowany, ponieważ może to spowodować porażenie prądem, zwarcie lub nawet poważne wypadki). Jeśli z powodu dłuższej nieobecności, np. wyjazd na wakacje, powierza się urządzenie innej osobie, należy zostawić je naładowane tylko częściowo (20-50% naładowania), nie w pełni.

Regularnie sprawdzać wzrokowo ładowarkę i jej kable. W przypadku widocznego uszkodzenia przewodu ładowarki, zaprzestać używania, aby uniknąć dodatkowych uszkodzeń i/lub ryzyka. Prosimy o kontakt w celu dokonania wymiany.

Ładowarka może być użytkowana przez dzieci w wieku od 8 lat i przez osoby o ograniczonych zdolnościach fizycznych, czuciowych czy umysłowych czy też nie posiadających doświadczenia lub z niedostateczną wiedzą pod warunkiem, że znajdują się one pod nadzorem lub otrzymały wskazówki dotyczące bezpiecznego użytkowania urządzenia oraz zrozumieli nieodłączne niebezpieczeństwo z nim związane. Dzieci nie mogą bawić się ładowarką. Czyszczenie i konserwacja dokonywane przez użytkownika nie mogą być wykonywane przez dzieci bez nadzoru.

#### **Ostrzeżenia dotyczące akumulatora**

Akumulator składa się z ogniw litowo-jonowych i z substancji chemicznych szkodliwych dla środowiska i zdrowia człowieka. Nie używać produktu, jeśli wydziela zapachy, substancje lub nadmierne ciepło. Nie utylizować produktu lub akumulatora razem z odpadami z gospodarstwa domowego. Użytkownik końcowy jest odpowiedzialny za utylizację urządzeń elektrycznych i elektronicznych oraz akumulatorów zgodnie ze wszystkimi obowiązującymi przepisami.

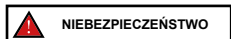

Nie używaj akumulatorów zużytych, uszkodzonych i/lub nieoryginalnych, innych modeli lub marek.

Nie należy pozostawiać akumulatora w pobliżu ognia lub źródeł ciepła. Zagrożenie pożarem i wybuchem.

Nie otwierać, nie demontować i nie narażać akumulatora na uderzenia, nie rzucać, nie przebijać i nie przyklejać jakichkolwiek przedmiotów do akumulatora.

Nie dotykać żadnych substancji wyciekających z akumulatora, ponieważ zawierają one substancje niebezpieczne. Nie pozwalać, aby dzieci lub zwierzęta dotykały akumulatora.

Nie ładować nadmiernie lub dopuszczać do zwarcia w akumulatorze. Zagrożenie pożarem i wybuchem.

Nie zanurzać akumulatora w wodzie ani nie narażać go na kontakt z wodą czy innymi płynami. Nie narażać akumulatora na bezpośrednie działanie promieni słonecznych, nadmierne ciepło lub zimno (np. nie pozostawiać produktu lub akumulatora w samochodzie wystawionym na bezpośrednie działanie promieni słonecznych przez wydłużony okres czasu), nie używać w środowisku zawierającym gazy wybuchowe lub płomienie.

Nie przenosić ani nie przechowywać akumulatora razem z metalowymi przedmiotami, takimi jak spinaki do włosów, naszyjniki itp. Kontakt metalowych przedmiotów ze stykami akumulatora może spowodować zwarcia prowadzące do obrażeń ciała lub śmierci.

## 5. Informacje dotyczące sterowników / Panelu sterowania

Model	
	<div data-bbox="222 167 585 371" data-label="Image"> </div> <div data-bbox="616 157 968 436" data-label="List-Group"> <ol style="list-style-type: none"> <li>1. Przednie światło</li> <li>2. Element sterowania kierunkowskazami (jeśli jest obecny)</li> <li>3. Dźwignia hamulca elektrycznego (jeśli jest obecna)</li> <li>4. Przycisk wielofunkcyjny</li> <li>5. Wyświetlacz</li> <li>6. Manetka przyspieszenia</li> <li>7. Dźwignia dzwonka</li> <li>8. Dźwignia hamulca tarczowego</li> </ol> </div> <div data-bbox="219 454 435 477" data-label="Text"> <p>Przycisk wielofunkcyjny (4):</p> </div> <div data-bbox="219 495 937 579" data-label="List-Group"> <ul style="list-style-type: none"> <li>• Włączanie i wyłączanie: naciśnij i przytrzymaj przez kilka sekund, aby włączyć lub wyłączyć hulajnogę elektryczną.</li> <li>• Światła: naciśnij raz przycisk, aby włączyć lub wyłączyć reflektory.</li> <li>• Tryb prędkości: naciśnij dwukrotnie przycisk, aby wybrać tryb prędkości.</li> </ul> </div>
<p>Pro-I Evo (Czarna i Biała wersja)</p> <p>Pro-I Evo SR (Wersja czarna i biała)</p> <p>Pro-I Evo Max SR</p>	<div data-bbox="274 652 523 1113" data-label="Image"> </div> <div data-bbox="616 626 984 1132" data-label="List-Group"> <ol style="list-style-type: none"> <li>1. Tachometr: wskazuje aktualną prędkość hulajnogi.</li> <li>2. Poziom naładowania akumulatora: wskazuje pozostały stan naładowania.</li> <li>3. Światła: kontrolka światła</li> <li>4. Bluetooth: kontrolka Bluetooth.</li> <li>5. Tryb SPORT: na wyświetlaczu pojawi się napis SPORT</li> <li>6. Tryb COMFORT: na wyświetlaczu pojawi się symbol D</li> <li>7. Tryb ECO: na wyświetlaczu pojawi się symbol E</li> <li>8. Tempomat (Cruise control): utrzymywanie prędkości. Uaktywnia się po utrzymaniu prędkości na takim samym poziomie przez kilka sekund.</li> <li>9. Tryb pieszo</li> <li>10. Usterka: Jeśli jest włączona, należy sprawdzić możliwe rozwiązanie, zapoznając się z tabelą kodów błędów.</li> </ol> </div> <div data-bbox="222 1191 412 1240" data-label="Text"> <p> <b>UWAGA</b></p> </div> <div data-bbox="219 1244 927 1288" data-label="Text"> <p>Przepustnica gazu włącza się po przekroczeniu prędkości jazdy równej 3 km/h. Tempomat jest wyłączany przy pierwszym naciśnięciu hamulca lub manetki przyspieszenia.</p> </div>

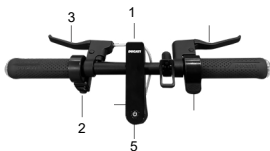

1. Projektor
2. Jednostka sterująca
3. Dźwignia hamulca
4. Dźwignia hamulca
5. Przycisk wielofunkcyjny
6. Wyświetlacz
7. Przyspieszacz

Przycisk wielofunkcyjny (4):

- Włączenie i wyłączenie: naciśnij i przytrzymaj przez kilka sekund, aby włączyć lub wyłączyć hulajnogę elektryczną.
- Światła: naciśnij raz przycisk, aby włączyć lub wyłączyć reflektory.
- Tryb prędkości: naciśnij dwukrotnie przycisk, aby wybrać tryb prędkości.

Pro-I Evo AS

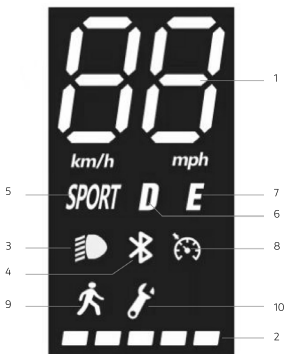

1. Tachometr: wskazuje aktualną prędkość hulajnogi.
2. Poziom naładowania akumulatora: wskazuje pozostały stan naładowania.
3. Światła: kontrolka światła
4. Bluetooth: kontrolka Bluetooth.
5. Tryb SPORT: na wyświetlaczu pojawi się napis SPORT
6. Tryb COMFORT: na wyświetlaczu pojawi się symbol D
7. Tryb ECO: na wyświetlaczu pojawi się symbol E
8. Tempomat (Cruise control): utrzymywanie prędkości. Uaktywnia się po utrzymaniu prędkości na takim samym poziomie przez kilka sekund.
9. Tryb pieszego
10. Usterka: Jeśli jest włączona, należy sprawdzić możliwe rozwiązania, zapoznając się z tabelą kodów błędów.



**UWAGA**

Przepustnica gazu włącza się po przekroczeniu prędkości jazdy równej 3 km/h. Tempomat jest wyłączany przy pierwszym naciśnięciu hamulca lub manetki przyspieszenia.

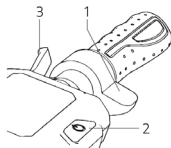

1. Manetka przyspieszenia
2. Przycisk wielofunkcyjny
3. Dźwignia hamulca

Przycisk wielofunkcyjny (2):

- Włączanie i wyłączanie: naciśnij i przytrzymaj przez kilka sekund, aby włączyć lub wyłączyć hulajnogę elektryczną.
- Światła: naciśnij szybko dwa razy, aby włączyć lub wyłączyć reflektory.
- Tryb prędkości: naciśnij dwukrotnie przycisk, aby wybrać tryb prędkości.

Pro-II Plus

Pro-II Plus AS

Pro-II Evo

Pro-II Evo AS

Pro-III

Pro-III R



1. Tachometr: wskazuje aktualną prędkość hulajnogi.
2. Poziom naładowania akumulatora: wskazuje pozostały stan naładowania.
3. ODO: całkowita przebyta odległość.
4. TRIP: dystans pojedynczej sesji.
5. Światła: kontrolka światel.
6. Tryb SPORT: Na wyświetlaczu pojawi się S+.
7. Tryb COMFORT: Na wyświetlaczu pojawi się symbol D.
8. Tryb ECO: Na wyświetlaczu pojawi się komunikat ECO.
9. Tempomat (Cruise control): utrzymywanie prędkości. Uaktywnia się po utrzymaniu prędkości na takim samym poziomie przez kilka sekund.
10. Bluetooth: kontrolka Bluetooth
11. Tryb PIESZEGO





**UWAGA**

Przepustnica gazu włącza się po przekroczeniu prędkości jazdy równej 3 km/h. Tempomat jest wyłączany przy pierwszym naciśnięciu hamulca lub manetki przyspieszenia.

Model	Wskazówki dotyczące RF KEY
Pro-III Pro-III R	<p>Po włączeniu ma blokadę silnika wbudowaną w system, która musi być odblokowana przy użyciu jednego z następujących sposobów*:</p> <p><b>KLUCZ RF:</b> Zbliżyć klucz RF (dostępny w wyposażeniu) do wyświetlacza, aby uaktywnić hulajnogę elektryczną.</p>  <p>Smartfon: Do zablokowania/odblokowania użyć przycisku zablokuj/odblokuj dostępnego w menu ustawień w aplikacji Ducati Urban e-Mobility.</p>

**Kierunkowskazy (jeżeli zostały one przewidziane)**

Modele*	
Pro-I Evo (Wersja czarna i biała)  Pro-I Evo SR (Wersja czarna i biała)  Pro-I Evo AS  Pro-I Evo Max SR  Pro-II Plus  Pro-II Plus AS  Pro-II Evo  Pro-II Evo AS  Pro-III  Pro-III R	 <p>W modelach, w których są one dostępne, kierunkowskazy znajdują się na końcach kierownicy (po lewej i po prawej stronie).</p> <p>Kierunkowskazy są niezbędne dla natychmiastowego zasygnalizowania zmiany kierunku ruchu w czasie jazdy.</p> <p><b>Napęd:</b></p>  <div data-bbox="220 1282 410 1326" style="border: 1px solid black; padding: 5px; display: inline-block;">  <b>UWAGA</b> </div> <p>Przed każdym użyciem produktu sprawdzić, czy kierunkowskazy funkcjonują prawidłowo.</p>

## 6. Instrukcje użytkowania

- Przed pierwszym użyciem, naładować akumulator do pełna.
- Sprawdzić ciśnienie w oponach (patrz zalecane wartości z boku opony). W przypadku gdy produkt nie przejedzie co najmniej 60% przewidzianych kilometrów lub w ciągu pierwszych 3 miesięcy używania nie osiągnie prędkości maksymalnej, mogło dojść do spadku ciśnienia w oponach, należy je napompować, aby przywrócić wartość ciśnienia wskazaną w instrukcji.
- Sprawdzić i wyregulować hamulce.
- Włączyć wyświetlacz.
- Ustawić produkt na płaskiej powierzchni.
- Mocno trzymać kierownicę obiema rękami. Wejść na podest jedną nogą, drugą lekko się odepchnąć i przyspieszyć.



### UWAGA

**Funkcja Zero Start:** manetka przyspieszenia akcelerator uruchamia się, kiedy prędkość jazdy przekroczy 3 km/h.

Ze względów bezpieczeństwa produkt został fabrycznie skonfigurowany, aby uniemożliwić start z miejsca.

- Prowadząc produkt, podczas skręcania przechylaj ciało w kierunku jazdy i powoli skręcaj kierownicą.
- Aby zatrzymać produkt, zwolnić manetkę przyspieszenia i nacisnąć dźwignię hamulca.
- Przed zejściem z produktu, należy go całkowicie zatrzymać. Schodzenie z produktu podczas jazdy, może spowodować obrażenia.
- Przed każdym użyciem sprawdzić hamulce i ich sprawność, sprawdzić ciśnienie w oponach (zalecaną wartość podano na boku opony), zużycie kół, manetkę przyspieszenia i stan naładowania akumulatora.

### Regulacja dźwigni hamulców

#### Dźwignie hamulcowe

Pozycja dźwigni hamulcowej może być regulowana, w zależności od potrzeby, za pomocą punktu A (zob. zdjęcie).

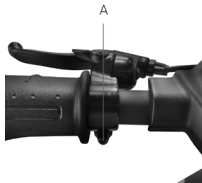

### Regulacja zacisku hamulcowego

Jeżeli hamulec jest nadmiernie naprężony lub poluzowany, za pomocą klucza sześciokątnego, poluzować nakrętkę (A), następnie wyregulować przewód hamulcowy (skrócić przewód hamulcowy w kierunku górnym, jeżeli jest nadmiernie naprężony, jeżeli jest nadmiernie poluzowany, pociągnąć za przewód hamulcowy w kierunku dolnym) i następnie ponownie docisnąć nakrętkę (A). Jeżeli, po wykonaniu pierwszego kroku, przewód byłby nadmiernie naprężony lub poluzowany, niezbędne może się okazać wyregulowanie okładziny hamulcowej (stałej), którą reguluje się za pomocą koła znajdującego się po przeciwnej stronie, użyć klucza sześciokątnego do oddalenia / zbliżenia okładziny (B) (zob. zdjęcie).

Sprawdzić poprawne wyrównanie pomiędzy szczęką hamulca a tarczą. Za pomocą śrub C i D wyregulować pozycję /wyrównanie tarczy, jeżeli jest to niezbędne.

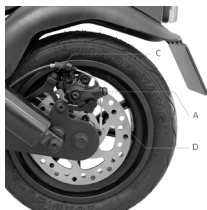

## 7. Składanie hulajnogi i transport

Upewnić się, że hulajnoga elektryczna jest wyłączona. Przytrzymać drążek kierownicy jedną ręką, pociągnąć za dźwignię, złożyć drążek kierownicy przemieszczając go w kierunku podestu i zaczepić.

**Modele: Pro-I Evo, Pro-I Evo SR, Pro-I Evo AS, Pro-I Evo Max SR**

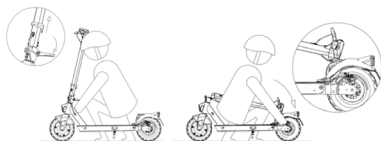

**Zamykanie:** Wyłączanie hulajnogi elektrycznej, odblokowanie mechanizmu zamykania: nacisnąć na czerwony hak i pociągnąć za dźwignię w kierunku zewnętrznym (zob. zdjęcie), ustawić trzon kierownicy w kierunku wewnętrznym i upewnić się, że blokada jest skuteczna.

**Otwieranie:** Zwalnianie trzonu kierownicy z błotnika: nacisnąć na zatrzask, aby zwolnić kierownicę, podnieść trzon kierownicy aż do osiągnięcia ogranicznika i zablokować przez pchnięcie dźwigni w kierunku wewnętrznym. Włączyć hulajnogę elektryczną.

**Hulajnogę transportować** zawsze trzymając jedną lub oboma rękoma za trzon kierownicy.

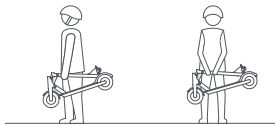



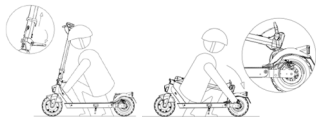

Upewnić się, że hulajnoga elektryczna jest wyłączona. Ręką przytrzymać drążek kierowniczy, pociągnąć za dźwignię i wyrównać zacpek kierownicy z zacpekem znajdującym się na tylnym błotniku.



Po złożeniu, trzymać za drążek kierownicy za pomocą jednej lub obu dłoni.

Po złożeniu, przenosić hulajnogę trzymając drążek kierownicy jedną lub obiema rękami.



**UWAGA**

Upewnić się, że czy że produkt jest dobrze zabezpieczony podczas transportu. Jeśli nie jest się pewnym, czy jest się w stanie utrzymać wagę produktu, nie kontynuować transportu z uniesionym produktem. Nagłe upuszczenie może doprowadzić do poważnych obrażeń oraz do uszkodzenia samego produktu.

## 8. Zasięg i wydajność

Maksymalny zasięg i wydajność zależą od kilku zmiennych:

Nawierzchnia: jazda po gładkiej nawierzchni pozwala pokonać większą odległość w porównaniu do jazdy po nierównych drogach i wzniesieniach.

Waga użytkownika: im większa jest masa ciała użytkownika, tym krótsza będzie przejechana odległość niewymagająca doładowania pojazdu.

Temperatura: używanie hulajnogę w zbyt niskiej lub zbyt wysokiej temperaturze środowiska wpływa na wydajność i zasięg jazdy.

Prędkość i styl jazdy: płynna i stabilna jazda umożliwia wydłużenie autonomii pojazdu. Ciągłe przyspieszanie, zwalnianie i manewrowanie istotnie zmniejszają zasięg pojazdu. Niższa prędkość jazdy umożliwia wydłużenie zasięgu pojazdu.

Konserwacja: ładowanie dostosowane do wymogów akumulatora, prawidłowa konserwacja i regularne kontrole ciśnienia opon (zob. wartość odniesienia w sekcji 10) umożliwiają zoptymalizowanie zużycia akumulatora i gwarantują zachowanie wydajności wraz z upływem czasu.

Poziom naładowania akumulatora wpływa na wydajność, im niższy poziom naładowania, tym niższa będzie prędkość, zwłaszcza na wzniesieniach.

## 9. Przechowywanie, konserwacja i czyszczenie

W przypadku zauważenia plam na korpusie produktu oczyścić je wilgotną szmatką. Jeśli plamy nie schodzą, nałożyć na zabrudzone miejsca nieco łagodnego mydła i szczoteczką do zębów usunąć plamy, po czym wytrzeć wilgotną szmatką. W przypadku zarysowań na komponentach z tworzyw sztucznych, w celu ich usunięcia użyć papieru lub innego materiału ściernego. Aby uniknąć poważnych uszkodzeń, nie czyścić hulajnogi alkoholem, benzyną, naftą ani innymi żrącymi lub lotnymi rozpuszczalnikami chemicznymi. Nie myć produktu strumieniem wody pod wysokim ciśnieniem. Podczas czyszczenia produkt powinien być wyłączony, kabel zasilacza odłączony, a gumowa zaślepka założona, ponieważ przedostanie się wody do środka grozi porażeniem elektrycznym lub innymi poważnymi problemami. Przedostanie się wody do wnętrza akumulatora może spowodować uszkodzenie obwodów wewnętrznych, pożar lub wybuch. W przypadku wystąpienia wątpliwości związanych z przeniknięciem wody do wnętrza akumulatora, należy natychmiast zaprzestać używania i przekazać go do punktu pomocy technicznej lub do sprzedawcy w celu wykonania kontroli.

Nie używany produkt należy przechowywać w suchym i chłodnym pomieszczeniu. Nie pozostawiać go na zewnątrz lub w samochodzie przez wydłużony okres czasu. Nadmierne oddziaływanie światła słonecznego, przegrzanie i zbyt niskie temperatury przyspieszają starzenie się opon i negatywnie wpływają na żywotność zarówno produktu, jak i akumulatora. Nie narażać na działanie deszczu lub wody, ani nie zanurzać i nie myć wodą.

Regularnie sprawdzać dokręcenie poszczególnych przykręcanych, części, w szczególności osi kół, mechanizmu składania i transportu, układu kierowniczego, układu hamulcowego, dobry stan ramy, widelców i zawiesz. Nakrętki i wszystkie inne łączniki samozaciskowe mogą stracić swoją skuteczność, dlatego konieczne jest okresowe sprawdzanie i dokręcanie takich elementów.

Jak wszystkie elementy mechaniczne, produkt ten poddawany jest dużym obciążeniom i ulega zużyciu. Poszczególne materiały i komponenty mogą w różny sposób reagować na zużycie lub zmęczenie naprężeniowe. W przypadku przekroczenia żywotności elementu, może on ulec nagłemu pęknięciu, powodując obrażenia kierowcy. Wszelkie pęknięcia, zarysowania lub przebarwienia w miejscach poddawanych dużym obciążeniom wskazują, że okres żywotności elementu został osiągnięty i należy go wymienić.

Sprawdzić stan zużycia opon: nie mogą być na nich obecne przecięcia, pęknięcia, ciała obce, nieprawidłowe wybrzuszenie, brak elementów lub inne uszkodzenia. W celu regulacji ciśnienia opon sprawdzić wartość wskazana w sekcji 10 niniejszej instrukcji obsługi.

Nie podejmować prób samodzielnego demontażu lub naprawy produktu. Wymiana wszystkich elementów hulajnogi musi być wykonana przez serwis pomocy technicznej. Aby uzyskać więcej informacji należy skontaktować się ze sprzedawcą lub odwiedzić stronę [www.ducatiurbanemobility.com](http://www.ducatiurbanemobility.com)

## 10. Konfiguracja aplikacji

Ten produkt można połączyć z aplikacją Ducati Urban e-Mobility. Aplikacja umożliwia sterowanie produktem bezpośrednio ze smartfona.



Zeskanuj KOD QR, aby pobrać i zainstalować aplikację. Jeśli aplikacja nie zostanie znaleziona, wyszukaj ją w serwisie aplikacji referencyjnych.

Otwórz aplikację i postępuj zgodnie z instrukcjami wyświetlanymi przez serwis aplikacji referencyjnych.

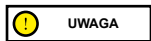

Aplikacja może wymagać kilku autoryzacji niezbędnych do korzystania i działania aplikacji.

Wersja aplikacji mogła zostać zaktualizowana w usłudze aplikacji. Zalecamy ciągle sprawdzanie aktualizacji aplikacji pod kątem nowych funkcji i zawsze instalowanie najnowszej wersji aplikacji na urządzeniu.

Nie używaj urządzenia podczas prowadzenia pojazdu.

## 11. Dokumentacja techniczna

Informacje ogólne			
	Pro-III		Pro-III R
Rama	Stop magnezu		Stop magnezu
Zawieszania	-		-
Prędkość	Kod produktu: MN-DUC-PRO3 DU-MO-220024 DU-MO-210013 DU-MO-220021  L1 = ≤ 6km/h L2 = ≤ 15km/h L3 = ≤ 20km/h L4 = ≤ 25km/h*	Kod produktu: DU-MO-220006  L1 = ≤ 6km/h L2 = ≤ 10km/h L3 = ≤ 15km/h L4 = ≤ 20km/h*	Kod produktu: DU-MO-220003 DU-MO-220016  L1 = ≤ 6km/h L2 = ≤ 15km/h L3 = ≤ 20km/h L4 = ≤ 25km/h*
Maksymalne nachylenie **	18%		22%
Hamulce	Przedni i tylny hamulec tarczowy		Półhydrauliczny hamulec tarczowy przedni i tylni
Opony	Rozmiar 10" bezdętkowe Zalecane ciśnienie: 44 psi / 3 bara		Rozmiar 10" bezdętkowe Zalecane ciśnienie: 44 psi / 3 bara
Maksymalne obciążenie	100 kg		100 kg
Kierowca	Sprawdzić przepisy obowiązujące w danym kraju		
Temperatura pracy	-0°C / 45°C		-0°C / 45°C
Stopień ochrony	IPX4: MN-DUC-PRO3 DU-MO-210013 DU-MO-220006 DU-MO-220024 IPX5: DU-MO-220021		IPX4: DU-MO-220003 IPX5: DU-MO-220016
Czas ładowania	Okolo 8 godzin		Okolo 6 godzin
Zasięg	Do 50 km		Do 40 km
<b>System elektryczny</b>			
Moc nominalna silnika	0.35kW; 350W bezszczotkowy, 18.9Nm		0.50kW; 500W bezszczotkowy, 28Nm
Moc maksymalna silnika	0 515kW; 515W		0,80kW; 800W
Wyświetlacz	3.5" LED kolorowy z portem USB		3.5" LED kolorowy z portem USB
Akumulator	36V 13Ah 468Wh		48V 10.4Ah 486Wh
Zabezpieczenie przed niskim napięciem	31V± 0,5V		36,4V± 0,5V
Limit prądu	18A		20A
Kers	Nie		Nie
Światła	LED tylny i przedni		LED tylny i przedni
Funkcja	Bluetooth poprzez aplikację - NFC		Bluetooth poprzez aplikację - NFC
<b>Wymiary</b>			
Waga netto	17.5Kg		17.6Kg
Waga brutto	21Kg		21Kg

\* Przestrzegać przepisów ruchu drogowego i odpowiednich przepisów obowiązujących w kraju użytkowania.

\*\* może ulegać zmianie w zależności od wagi kierowcy, warunków drogowych i temperatury.

Informacje ogólne				
	Pro-II Evo		Pro-II Evo AS	
Rama	Stop magnezu		Stop magnezu	
Zawieszania	Przednie i tylne		Przednie i tylne	
Prędkość	Kod produktu: DU-MO-210009 DU-MO-210012	Kod produktu: DU-MO-220005	Kod produktu: DU-MO-220012 DU-MO-220022	Kod produktu: DU-MO-220013
	L1 = ≤ 6km/h	L1 = ≤ 6km/h	L1 = ≤ 6km/h	L1 = ≤ 6km/h
	L2 = ≤ 15km/h	L2 = ≤ 10km/h	L2 = ≤ 15km/h	L2 = ≤ 10km/h
	L3 = ≤ 20km/h	L3 = ≤ 15km/h	L3 = ≤ 20km/h	L3 = ≤ 15km/h
	L4 = ≤ 25km/h*	L4 = ≤ 20km/h*	L4 = ≤ 25km/h*	L4 = ≤ 20km/h*
Maksymalne nachylenie **	20%		20%	
Hamulce	Elektryczny hamulec przedni i tarczowy tylny		Elektryczny hamulec przedni i tarczowy tylny	
Opony	Rozmiar 10" bezdętkowe Zalecane ciśnienie: 44 psi / 3 bara		Rozmiar 10" bezdętkowe Zalecane ciśnienie: 44 psi / 3 bara	
Maksymalne obciążenie	100 kg		100 kg	
Kierowca	Sprawdzić przepisy obowiązujące w danym kraju			
Temperatura pracy	-0°C / 45°C		-0°C / 45°C	
Stopień ochrony	IPX4		IPX4: DU-MO-220012 IPX5: DU-MO-220013 DU-MO-220022	
Czas ładowania	Okolo 7 godzin		Okolo 7 godzin	
Zasięg	Do 40 km		Do 40 km	
<b>System elektryczny</b>				
Moc nominalna silnika	0.35kW; 350W bezszczotkowy, 18.9Nm		0.35kW; 350W bezszczotkowy, 18.9Nm	
Moc maksymalna silnika	0 515kW; 515W		0 515kW; 515W	
Wyświetlacz	3.5" LED kolorowy wbudowany		3.5" LED kolorowy wbudowany	
Akumulator	36V 10Ah 360Wh		36V 10Ah 360Wh	
Zabezpieczenie przed niskim napięciem	27,5V± 0,5V		27,5V± 0,5V	
Limit prądu	18A		18A	
Kers	Tak		Tak	
Światła	LED tylny i przedni		LED tylny i przedni	
Funkcja	Bluetooth poprzez aplikację		Bluetooth poprzez aplikację	
<b>Wymiary</b>				
Waga netto	16.7Kg		16.7Kg	
Waga brutto	20.7Kg		20.7Kg	

\* Przestrzegać przepisów ruchu drogowego i odpowiednich przepisów obowiązujących w kraju użytkowania.

\*\* może ulegać zmianie w zależności od wagi kierowcy, warunków drogowych i temperatury.

Informacje ogólne				
	Pro-I Evo Max SR		Pro-II Plus	
Rama	Stop aluminium		Stop magnezu	
Zawieszania	-		Tył	
Prędkość	Kod produktu: DU-MO-220002	Kod produktu: DU-MO-220009	Kod produktu: DU-MO-210005 DU-MO-210010 DU-MO-220026	Kod produktu: DU-MO-220008
	L1 = ≤ 6km/h	L1 = ≤ 6km/h	L1 = ≤ 6km/h	L1 = ≤ 6km/h
	L2 = ≤ 15km/h	L2 = ≤ 10km/h	L2 = ≤ 15km/h	L2 = ≤ 10km/h
	L3 = ≤ 20km/h	L3 = ≤ 15km/h	L3 = ≤ 20km/h	L3 = ≤ 15km/h
	L4 = ≤ 25km/h*	L4 = ≤ 20km/h*	L4 = ≤ 25km/h*	L4 = ≤ 20km/h*
Maksymalne nachylenie **	18%		20%	
Hamulce	Elektryczny hamulec przedni i tarczowy tylny		Elektryczny hamulec przedni i tarczowy tylny	
Opony	Rozmiar 8,5" z dętką Zalecane ciśnienie 50 psi / 3,4 bara		Rozmiar 10" bezdętkowe Zalecane ciśnienie: 44 psi / 3 bara	
Maksymalne obciążenie	100 kg		100 kg	
Kierowca	Sprawdzić przepisy obowiązujące w danym kraju			
Temperatura pracy	-0°C / 45°C		-0°C / 45°C	
Stopień ochrony	IP54: DU-MO-220002 IPX5: DU-MO-220009		IPX4: DU-MO-210005, DU-MO-210010, DU-MO-220008 IPX5: DU-MO-220026	
Czas ładowania	Okolo 5 godzin		Okolo 4 godzin	
Zasięg	Do 35 km		Do 25 km	
<b>System elektryczny</b>				
Moc nominalna silnika	0.35kW; 350W bezszczotkowy, 17Nm		0.35kW; 350W bezszczotkowy, 18.9Nm	
Moc maksymalna silnika	0,48kW; 480W		0 515kW; 515W	
Wyświetlacz	LED kolorowy wbudowany		3.5" LED kolorowy wbudowany	
Akumulator	36V 10Ah 360Wh		36V 7.5Ah 270Wh	
Zabezpieczenie przed niskim napięciem	27V± 0,5V		31V± 0,5V	
Limit prądu	18A		18A	
Kers	Tak		Tak	
Światła	LED tylny i przedni		LED tylny i przedni	
Funkcja	Bluetooth poprzez aplikację		Bluetooth poprzez aplikację	
<b>Wymiary</b>				
Waga netto	13.28Kg		15.5Kg	
Waga brutto	15.28Kg		18.9Kg	

\* Przestrzegać przepisów ruchu drogowego i odpowiednich przepisów obowiązujących w kraju użytkowania.

\*\* może ulegać zmianie w zależności od wagi kierowcy, warunków drogowych i temperatury.

<b>Informacje ogólne</b>	
	<b>Pro-II Plus AS</b>
Rama	Stop magnezu
Zawieszania	Tyt
Prędkość	Kod produktu: DU-MO-220020  L1 = ≤ 6km/h L2 = ≤ 10km/h L3 = ≤ 15km/h L4 = ≤ 20km/h*
Maksymalne nachylenie **	20%
Hamulce	Elektryczny hamulec przedni i tarczowy tylny
Opony	Rozmiar 10" bezdętkowe Zalecane ciśnienie: 44 psi / 3 bara
Maksymalne obciążenie	100 kg
Kierowca	Sprawdzić przepisy obowiązujące w danym kraju
Temperatura pracy	-0°C / 45°C
Stopień ochrony	IPX5
Czas ładowania	Okolo 4 godzin
Zasięg	Do 25 km
<b>System elektryczny</b>	
Moc nominalna silnika	0.35kW; 350W bezszczotkowy, 18.9Nm
Moc maksymalna silnika	0 515kW; 515W
Wyświetlacz	3.5" LED kolorowy wbudowany
Akumulator	36V 7.5Ah 270Wh
Zabezpieczenie przed niskim napięciem	31V± 0,5V
Limit prądu	18A
Kers	Tak
Światła	LED tylny i przedni
Funkcja	Bluetooth poprzez aplikację
<b>Wymiary</b>	
Waga netto	15.5Kg
Waga brutto	18.9Kg

\* Przestrzegać przepisów ruchu drogowego i odpowiednich przepisów obowiązujących w kraju użytkowania.

\*\* może ulegać zmianie w zależności od wagi kierowcy, warunków drogowych i temperatury.

Informacje ogólne		
	Pro-I Evo	Pro-I Evo SR
Rama	Stop aluminium	Stop aluminium
Zawieszania	-	-
Prędkość	Kod produktu: DU-MO-210001 DU-MO-210004 DU-MO-210011  L1 = ≤ 6km/h L2 = ≤ 15km/h L3 = ≤ 20km/h L4 = ≤ 25km/h*	Kod produktu: DU-MO-220004  L1 = ≤ 6km/h L2 = ≤ 10km/h L3 = ≤ 15km/h L4 = ≤ 20km/h*
Maksymalne nachylenie **	15%	15%
Hamulce	Elektryczny hamulec przedni i tarczowy tylny	Elektryczny hamulec przedni i tarczowy tylny
Opony	Rozmiar 8,5" z dętką Zalecane ciśnienie 50 psi / 3,4 bara	Rozmiar 8,5" z dętką Zalecane ciśnienie 50 psi / 3,4 bara
Maksymalne obciążenie	100 kg	100 kg
Kierowca	Sprawdzić przepisy obowiązujące w danym kraju	
Temperatura pracy	-0°C / 45°C	-0°C / 45°C
Stopień ochrony	IP54: DU-MO-220004 IPX5: DU-MO-210001 DU-MO-210004 DU-MO-210011	IPX5
Czas ładowania	Okolo 4 godzin	Okolo 4 godzin
Zasięg	Do 25 km	Do 25 km
<b>System elektryczny</b>		
Moc nominalna silnika	0.35kW; 350W bezszczotkowy, 15Nm	0.35kW; 350W bezszczotkowy, 15Nm
Moc maksymalna silnika	0,5kW; 500W	0,5kW; 500W
Wyświetlacz	LED kolorowy wbudowany	LED kolorowy wbudowany
Akumulator	36V 7.8Ah 280Wh	36V 7.8Ah 280Wh
Zabezpieczenie przed niskim napięciem	31V± 0,5V	31V± 0,5V
Limit prądu	15A	15A
Kers	Tak	Tak
Światła	LED tylny i przedni	LED tylny i przedni
Funkcja	Bluetooth poprzez aplikację	Bluetooth poprzez aplikację
<b>Wymiary</b>		
Waga netto	12Kg	12Kg
Waga brutto	14.4Kg	14.4Kg

\* Przestrzegać przepisów ruchu drogowego i odpowiednich przepisów obowiązujących w kraju użytkowania.

\*\* może ulegać zmianie w zależności od wagi kierowcy, warunków drogowych i temperatury.



<b>Informacje ogólne</b>	
	<b>Pro-I Evo AS</b>
Rama	Stop aluminium
Zawieszania	-
Prędkość	Kod produktu: DU-MO-230003  L1 = ≤ 6km/h L2 = ≤ 15km/h L3 = ≤ 20km/h L4 = ≤ 25km/h*
Maksymalne nachylenie **	15%
Hamulce	Elektryczny hamulec przedni i tarczowy tylny
Opony	Rozmiar 8,5" z dętą Zalecane ciśnienie 50 psi / 3,4 bara
Maksymalne obciążenie	100 kg
Kierowca	Sprawdzić przepisy obowiązujące w danym kraju
Temperatura pracy	-5°C / +50°C
Stopień ochrony	IPX5
Czas ładowania	Okolo 5 godzin
Zasięg	Do 30 km
<b>System elektryczny</b>	
Moc nominalna silnika	0.35kW; 350W bezszczotkowy, 15Nm
Moc maksymalna silnika	0.499kW; 499W
Wyświetlacz	LED kolorowy wbudowany
Akumulator	36V 7.8Ah 280Wh
Zabezpieczenie przed niskim napięciem	30V ± 0.5V
Limit prądu	17A ± 1A
Kers	Tak
Światła	LED tylny i przedni
Funkcja	Bluetooth poprzez aplikację
<b>Wymiary</b>	
Waga netto	12Kg
Waga brutto	14Kg

\* Przestrzegać przepisów ruchu drogowego i odpowiednich przepisów obowiązujących w kraju użytkowania.

\*\* może ulegać zmianie w zależności od wagi kierowcy, warunków drogowych i temperatury.

## 12. Rozwiązywanie problemów

Błąd	Przyczyna	Rozwiązanie
Silnik nie działa	Problem elektryczny, obecność kodu błędu	Zwrócić się o pomoc techniczną
Koło napędowe nie obraca się	Problem z hamowaniem Silnik jest zablokowany	Wyregulować hamulce, jeśli problem się utrzymuje, zwrócić się o pomoc techniczną Sprawdzić poprawność dokręcenia koła, bez uruchamiania pojazdu sprawdzić, czy koło się obraca. Jeśli problem utrzymuje się, zwrócić się o pomoc techniczną
Silnik się wyłącza podczas funkcjonowania	Przegrzanie silnika Obecność kodu błędu	Zatrzymać pojazd i poczekać, aż silnik ostygnie Zwrócić się o pomoc techniczną
Po naładowaniu produkt nie włącza się lub wyłącza po kilku km.	Akumulator uległ uszkodzeniu	Zwrócić się o pomoc techniczną
Akumulator nie ładuje się lub produkt nie włącza się	Problemy z połączeniem Akumulator nie jest podłączony (modele z wymiowanym akumulatorem) Akumulator jest rozładowany Akumulator uległ uszkodzeniu Problemy z ładowarką	Zwrócić się o pomoc techniczną Sprawdzić, czy złącze zasilania jest podłączone. Naładować akumulator do poziomu 100% Zwrócić się o pomoc techniczną Wymienić ładowarkę

Pro-I Evo, Pro-I Evo SR, Pro-I Evo Max SR	
Kody błędów	Wskazania
E.1	Usterka silnika
E.2	Awaria MOS lub zwarcie fazy silnika
E.3	Awaria hamulca
E.4	Usterka dźwigni przyspieszenia
E.5	Zabezpieczenie przed niskim napięciem
E.6	Błąd komunikacji między oprzyrządowaniem a systemem sterowania
E.7	Zabezpieczenie wysokonapięciowe
E.9	Usterka spowodowana zablokowaniem wirnika przez siłę zewnętrzną

Pro-II Plus, Pro-II Plus AS, Pro-II Evo, Pro-II Evo AS, Pro-III, Pro-III R	
Kod błędu	Wskazania
E01	Zabezpieczenie nadprądowe
E02	Zabezpieczenie przed niskim napięciem
E03	Zabezpieczenie przed wysokim napięciem
E04	Zabezpieczenie koła silnika
E05	Nieprawidłowe działanie MOS (góra) centralki
E06	Nieprawidłowe działanie MOS (dół) centralki
E07	Ogólne nieprawidłowe działanie centralki
E08	Zabezpieczenie przed przegrzaniem
E09	Nieprawidłowe działanie manetki gazu
E11	Nieprawidłowe działanie reflektorów
E12	Błąd sygnału centralki
E13	Nieprawidłowe działanie przycisku włączania/wyłączania

Pro-I Evo AS		
Kod błędu	Problem	Wskazania
E10	Błąd komunikacji wyświetlacza	Wskazuje na możliwą przerwę w komunikacji między wyświetlaczem hulajnogi elektrycznej a jednostką sterującą, powodującą utratę informacji. Sprawdź połączenie między wyświetlaczem a jednostką sterującą lub poproś o pomoc techniczną.
E11	Błąd czujnika prądu silnika	Wskazuje usterkę czujnika prądu silnika hulajnogi elektrycznej. Sprawdź okablowanie silnika lub zwróć się o pomoc techniczną.
E14	Błąd czujnika przyspieszenia	Wskazuje usterkę czujnika przyspieszenia hulajnogi elektrycznej. Sprawdź czujnik i okablowanie lub skorzystaj z pomocy technicznej.
E15	Błąd czujnika hamulca	Wskazuje usterkę czujnika hamulca hulajnogi elektrycznej. Sprawdź czujnik i okablowanie lub skorzystaj z pomocy technicznej.
E16	Błąd czujnika silnika	Jeśli błąd występuje podczas uruchamiania, należy sprawdzić, czy okablowanie hali silnika działa prawidłowo. Jeśli błąd występuje podczas hamowania, należy sprawdzić i wymienić silnik lub sterownik w celu rozwiązania problemu lub zwrócić się o pomoc techniczną.
E21	Błąd komunikacji BMS	Poproś o pomoc techniczną.
E50	Błąd głównej linii wysokiego napięcia	Jeśli błąd występuje podczas uruchamiania, należy sprawdzić, czy napięcie akumulatora jest prawidłowe. Jeśli błąd wystąpi podczas jazdy, konieczna będzie wymiana akumulatora lub kontrolera w celu rozwiązania problemu lub zwrócić się o pomoc techniczną.
E55	Błąd wysokiej temperatury kontrolera	Jeśli temperatura kontrolera jest zbyt wysoka, wyłącz pojazd i pozwól mu ostygnąć przed ponownym uruchomieniem. Jeśli błąd wystąpi podczas uruchamiania, konieczna będzie wymiana kontrolera w celu rozwiązania problemu.

## 13. Odpowiedzialność i ogólne warunki gwarancji

Kierowca bierze na siebie całe ryzyko związane z brakiem kasku lub innego wyposażenia ochronnego.

Użytkownik jest zobowiązany do przestrzegania norm i przepisów obowiązujących lokalnie, które dotyczą:

1. minimalnego dopuszczalnego wieku użytkownika,
2. ograniczeń dotyczących kategorii osób, które mogą używać produktu
3. wszystkich pozostałych norm mających zastosowanie

Ponadto użytkownik jest zobowiązany do utrzymywania produktu w stanie czystości, doskonałej wydajności oraz do poddawania produktu regularnej konserwacji, przewidzianym kontrolom bezpieczeństwa, zgodnie z opisem wskazanym w odpowiednich sekcjach instrukcji, oraz do przechowania całej dokumentacji dotyczącej konserwacji. Użytkownikowi zabrania się manipulowania przy produkcie, w jakikolwiek sposób.

Firma uchyla się od odpowiedzialności za jakiegokolwiek szkody na mieniu lub osobach, w przypadku gdy:

- produkt jest używany w sposób niewłaściwy lub niezgodny ze wskazaniami podanymi w instrukcji obsługi;
- po nabyciu, wszystkie lub niektóre komponenty produktu zostaną naruszone lub zmodyfikowane.

W przypadku nieprawidłowości działania, które nie zostały spowodowane niewłaściwym zachowaniem użytkownika, i w celu zapoznania się z ogólnymi warunkami gwarancji, prosimy o kontakt ze swoim sprzedawcą lub o odwiedzenie strony [www.ducatiurbanemobility.com](http://www.ducatiurbanemobility.com)

Gwarancja Prawna nie ma zastosowania w przypadku wystąpienia usterek lub nieprawidłowości na Produktach, które zostały spowodowane zdarzeniami losowymi i/lub przypisywanymi odpowiedzialności Nabywcy tj. nieprawidłowe używanie Produktów, używanie niezgodne z przeznaczeniem i/lub ze wskazaniami podanymi w dokumentacji technicznej załączonej do Produktu, brak regulacji części mechanicznych, naturalne zużycie materiałów eksploatacyjnych, błędy montażowe, brak konserwacji i/lub używanie w sposób niezgodny z instrukcją.

Gwarancja Prawna nie obejmuje, między innymi:

- uszkodzeń spowodowanych uderzeniami, przypadkowym upadkiem lub kolizją, przebieciami;
- uszkodzeń spowodowanych użytkowaniem, narażeniem lub przechowywaniem w nieodpowiednim środowisku (np. obecność deszczu i/lub błota, narażenie na wilgoć lub nadmierne ciepło, kontakt z piaskiem lub innymi substancjami)
- uszkodzeń spowodowanych brakiem regulacji przed włączeniem do ruchu drogowego i/lub brakiem konserwacji części mechanicznych, hamulców tarczowych, kierownicy, opon, itp., błędną instalacją lub błędnym montażem części, lub komponentów
- naturalnego zużycia materiałów eksploatacyjnych: mechaniczny hamulec tarczowy (np. klocki, zaciski, tarcza, linki), opony, podesty, uszczelki, łożyska, światła LED i żarówki, stopka, pokrętła, błotniki, części gumowe (podest), okablowanie złącz kablowych, osłony i naklejki itp.;
- niewłaściwej konserwacji i/ lub niewłaściwego użytkownika akumulatora produktu;
- manipulowania i/lub wywierania nadmiernej siły na części produktu;
- niewłaściwej lub nieodpowiedniej konserwacji, lub zmian na produkcie;
- nieprawidłowego używania produktu (np: nadmierne obciążenie, używanie w zawodach sportowych i/lub w celu wynajmu lub leasingu);
- konserwacji, napraw i/lub interwencji technicznych na produkcie wykonanych przez nieupoważnione podmioty trzecie;
- uszkodzeń Produktów wynikłych w czasie transportu, jeżeli został on wykonany przez Nabywcę;
- uszkodzeń i/lub wad spowodowanych używaniem nieoryginalnych części zamiennych.

Prosimy o zapoznanie się z zaktualizowaną wersją gwarancji dostępną na stronie:

[www.ducatiurbanemobility.com/assistance/](http://www.ducatiurbanemobility.com/assistance/)



**UWAGA**

**Postępowanie z odpadami elektrycznymi i elektronicznymi po zakończeniu okresu eksploatacji (dotyczy wszystkich państw członkowskich i innych systemów europejskich, w których przewidziano zbiórkę selektywną)**

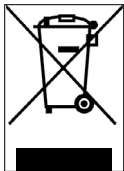

Ten symbol umieszczony na produkcie lub na opakowaniu oznacza, że produktu nie wolno usuwać wraz z odpadami z gospodarstwa domowego, lecz należy go przekazać do odpowiedniego punktu zbiórki w celu poddania recyklingowi wraz ze sprzętem elektrycznym i elektronicznym (WEEE).

Zapewniając prawidłową utylizację tego produktu, pomożesz zapobiec potencjalnym negatywnym skutkom dla środowiska i zdrowia, które mogłyby spowodować jego niewłaściwa utylizacja. Recykling materiałów pomaga chronić zasoby naturalne.

Aby uzyskać więcej szczegółowych informacji na temat recyklingu i utylizacji omawianego produktu, skontaktować się z lokalnym zakładem utylizacji odpadów lub punktem sprzedaży, w którym został zakupiony produkt.

W każdym przypadku utylizować zgodnie z przepisami obowiązującymi w kraju zakupu.

W szczególności, konsumentom nie wolno usuwać produktów elektrycznych i elektronicznych razem z odpadami z gospodarstwa domowego, powinni przekazywać je do selektywnej zbiórki tego typu odpadów na dwa różne sposoby:

- Bezpośrednio, w miejskich punktach zbiórki (zwanach również wyspami ekologicznymi) lub, pośrednio, w punktach zbiórki będących pod zarządem gminy (jeśli takie istnieją);
- do punktów sprzedaży nowego sprzętu elektrycznego i elektronicznego.

Do tych punktów można oddać bezpłatnie najmniejszy ZSEE (o najdłuższym boku krótszym niż 25 cm), natomiast większy ZSEE można oddawać na zasadzie 1 za 1, tzn. oddanie starego produktu przy zakupie nowego o tych samych właściwościach.

Ponadto w przypadku nabycia przez konsumenta nowej AEE, gwarantowany jest tryb 1 na 1, niezależnie od wymiarów RAEE.

W przypadku nielegalnej utylizacji sprzętu elektrycznego lub elektronicznego mogą zostać zastosowane kary przewidziane w przepisach dotyczących ochrony środowiska (dotyczy prawa włoskiego; zapoznać się z normami obowiązującymi w kraju, w którym pojazd był użytkowany/będzie utylizowany).

W przypadku gdy RAEE zawierają baterie lub akumulatory, muszą być one usunięte i poddane odpowiedniej zbiórce selektywnej.



**UWAGA**

**Postępowanie ze użytymi bateriami/akumulatorami (dotyczy wszystkich krajów Unii Europejskiej i innych systemów europejskich, w których przewidziano zbiórkę selektywną)**

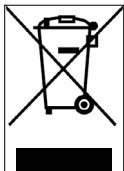

Ten symbol na produkcie lub opakowaniu oznacza, że baterii/akumulatora nie wolno usuwać wraz z odpadami z gospodarstwa domowego. Na niektórych rodzajach akumulatorów ten symbol może być używany w połączeniu z symbolem pierwiastka chemicznego.

Symbole chemiczne rtęci (Hg) lub ołowiu (Pb) są dodawane w przypadku, gdy akumulator zawiera więcej niż 0,0005% rtęci lub 0,004% ołowiu.

Zapewniając prawidłową utylizację baterii lub akumulatorów, pomożesz zapobiec potencjalnym negatywnym skutkom dla środowiska i zdrowia, które mogłyby spowodować ich niewłaściwa utylizacja. Recykling materiałów pomaga chronić zasoby naturalne. Jeśli ze względów bezpieczeństwa, wydajności lub zabezpieczenia danych produkty wymagają stałego podłączenia do baterii/akumulatora wewnętrznego, mogą być one wymienione wyłącznie przez wykwalifikowany personel serwisowy.

Po zakończeniu okresu żywotności, przekazać produkt do autoryzowanych punktów zbiórki użytego sprzętu elektrycznego i elektronicznego: gwarantuje to prawidłową utylizację akumulatora.

Aby uzyskać szczegółowe informacje na temat sposobu utylizacji użytej baterii, akumulatora lub produktu, skontaktować się z lokalnym zakładem utylizacji odpadów lub punktem sprzedaży, w którym zakupiono produkt.

W każdym przypadku utylizować zgodnie z przepisami obowiązującymi w kraju zakupu.

Tato příručka platí pro následující elektrické koloběžky:

**Pro-I Evo (Black Edition / White Edition), Pro-I Evo AS,  
Pro-I Evo SR (Black Edition/White Edition), Pro-I Evo Max SR,  
Pro-II Plus, Pro-II Plus AS, Pro-II Evo, Pro-II Evo AS, Pro-III, Pro-III R**

## Návod k použití

DU-MO-000001 rev. 3

Překlad původního návodu

Děkujeme, že jste si vybrali tento výrobek.

Informace, technickou podporu, servis a všeobecné záruční podmínky získáte u vašeho prodejce nebo navštívíte internetové stránky [www.ducatiurbanemobility.com](http://www.ducatiurbanemobility.com)

## Obsah

1. Bezpečnostní pokyny
2. Obsah balení a sestavení
3. Popisný přehled výrobku
4. Nabíjení a aktivace baterie
5. Informace o ovladačích/Ovládací panel
6. Rychlonávod
7. Složení a přeprava
8. Autonomie a výkon
9. Úschova, údržba a čištění
10. Konfigurace aplikace
11. Technický list
12. Řešení problémů
13. Odpovědnost a obecné záruční podmínky

# 1. Bezpečnostní pokyny

**DŮLEŽITÉ!** Před použitím výrobku si pečlivě přečtěte následující pokyny a dodržujte je. Tento návod si uschovejte pro budoucí použití nebo pro nové uživatele.

Věnujte čas osvojení si základů, abyste předešli vážným nehodám, ke kterým může dojít během prvních měsíců. Obratě se na svého prodejce, který vám poskytne příslušnou podporu ohledně správného způsobu používání výrobku nebo o nasměrování na příslušnou školicí organizaci.

Společnost se zřídka veškeré přímé i nepřímé odpovědnosti vyplývající z c aktivního používání výrobku, nedodržování jak předpisů o provozu na pozemních komunikacích, tak pokynů uvedených v tomto návodu, nehod a sporů způsobených nedodržováním předpisů a protiprávního jednání.

Tento výrobek je určen k rekreačnímu použití, k použití pouze jednou osobou, nikoliv k přepravě osob, proto jej nemůže používat více osob současně.

Nijak neměňte účel použití, tento výrobek není vhodný pro kaskadérské kousky, soutěže, přepravu předmětů, tažení jiných vozidel nebo přídatných zařízení.

Elektrickou koloběžku je třeba používat opatrně, vždy s ohledem na pravidla stanovená silničními předpisy země, ve které je používána, abyste se vyhnuli nebezpečí a věnovali maximální pozornost sobě i ostatním.

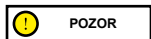

**POZOR**

Orientační požadavky na konstrukci vozidla:

Model koloběžky	Pro-I Evo Black and White edition	Pro-I Evo SR Black and White edition	Pro-I Evo Max SR	Pro-I Evo AS	Pro-II Plus
Kód výrobku bez blínkrů	DU-MO-210001 DU-MO-210004	-	-	-	DU-MO-210005
Kód výrobku včetně blínkrů	DU-MO-210011 DU-MO-220004	-	-	-	DU-MO-210010 DU-MO-220008
Kód výrobku se dvěma brzdovými ovladači	-	DU-MO-220019 DU-MO-220023 DU-MO-220025	DU-MO-220009 DU-MO-220002	DU-MO-230003	DU-MO-220020 DU-MO-220026
Hmotnost MIN (kg)	30	30	30	30	30
Hmotnost MAX (kg)	100	100	100	100	100
Věk MIN *	14	14	14	14	14
Věk MAX *	65	65	65	65	65
Výška (cm) MIN	120	120	120	120	120
Výška (cm) MAX	200	200	200	200	200

Model koloběžky		Pro-II Evo	Pro-II Evo AS	Pro-III	Pro-III R
Kód výrobku bez blinkrů	-	DU-MO-210009	-	-	-
Kód výrobku včetně blinkrů	-	DU-MO-210012 DU-MO-220005	-	-	-
Kód výrobku se dvěma brzdovými ovladači	DU-MO-220020	-	DU-MO-220012 DU-MO-220013 DU-MO-220022	MN-DUC-PRO3 DU-MO-210013 DU-MO-220006 DU-MO-220021 DU-MO-220024	DU-MO-220003 DU-MO-220016
Hmotnost MIN (kg)	30	30	30	30	30
Hmotnost MAX (kg)	100	100	100	100	100
Věk MIN *	14	14	14	14	14
Věk MAX *	65	65	65	65	65
Výška (cm) MIN	120	120	120	120	120
Výška (cm) MAX	200	200	200	200	200

\* řed použitím výrobku zkontrolujte a dodržujte místní platné předpisy týkající se minimálního povoleného věku řidiče.

Vážená hladina emisního akustického tlaku (hluku) A u ucha řidiče je nižší než 70 dB(A).

### Grafická podoba bezpečnostních upozornění

Pro identifikaci bezpečnostních hlášení v tomto návodu se používají následující grafické symboly. Jejich účelem je upozornit čtenáře/uživatele na správné a bezpečné používání výrobku.

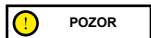

#### Dávejte pozor

Upozorňuje na pravidla, která je třeba dodržovat, aby nedošlo k poškození výrobku a/nebo aby se předešlo nebezpečným situacím.



#### Zbytková rizika

Upozorňuje na přítomnost nebezpečí, která způsobují zbytková rizika, jimž musí uživatel věnovat pozornost, aby se vyhnul zranění nebo hmotným škodám.

#### Všeobecná upozornění

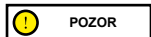

Je důležité mít na paměti, že pokud se nacházíte na veřejném místě nebo na silnici, nejste ani při doslovném dodržování tohoto návodu chráněni před zraněním způsobeným porušením předpisů nebo nevhodným chováním vůči jiným vozidlům, překážkám nebo osobám. Nesprávné použití výrobku nebo nedodržení pokynů uvedených v tomto návodu může mít za následek vážné poškození.

Tento výrobek je elektrickým vozidlem. Čím rychleji jedete, tím delší je brzdná dráha. Motorové brzdění na kluzké, blátivé, mokré nebo zledovatělé vozovce může způsobit protáčení kol a ztrátu rovnováhy. Je nutné dodržovat přiměřenou rychlost a bezpečný odstup od ostatních vozidel nebo chodců. Při jízdě po neznámých silnicích dbejte zvýšené opatnosti. Při používání výrobku neotvírejte stojánek, hrozí nebezpečí vážného zranění osob a poškození výrobku.



**POZOR**

Na mokré vozovce se brzdná dráha prodlužuje a přilnavost výrazně klesá ve srovnání se suchou vozovkou!

Jezděte s větší opatrností, dodržujte odstup!

V zájmu vlastní bezpečnosti vždy používejte: přilbu, chrániče kolen a loktů, které chrání před pády a zraněními při jízdě na výrobku. Při půjčování výrobku požádejte řidiče, aby si nasadil bezpečnostní vybavení, a vysvětlete mu, jak se vozidlo ovládá. Abyste předešli zranění, nepůjčujte výrobek osobám, které s ním neumějí zacházet. Před použitím výrobku si vždy obujte boty.

Děti si nesmí s koloběžkou ani s žádnou její částí hrát, ani se jim nesmí dovolit provádět čištění či údržbu.

Při jízdě na výrobku dbejte na to, abyste nevydělili děti a chodce. Když za nimi projíždíte, upozorněte je zvonkem a zpomalte na minimální rychlost 6 km/h.

**POZOR****Informace o frekvenci:**

Pracovní frekvenční pásmo zařízení Bluetooth® je mezi 2,4000 GHz a 2,4835 GHz.

Maximální výkon rádiové frekvence přenášené v těchto frekvenčních pásmech je 100 mW.

**Pokyny a upozornění týkající se chování řidiče**

Podminky	Vhodné/předpokládané použití	Nevhodné použití
Řidiči	Jeden	Více osob, s dětmi nebo zvířaty
Bezpečnostní vybava	Přilba, chrániče kolen, chrániče loktů, reflexní vesta	Žádná vybava
Kontrola před jízdou	Před každým použitím zkontrolujte brzdy a jejich opotřebení, tlak v pneumatikách (doporučená hodnota je uvedena na boku pneumatiky), opotřebení kol, akcelerátor, blinkry, světla a stav nabití baterie.  Pokud zaznamenáte neobvyklé zvuky nebo anomálie, výrobek nepoužívejte a kontaktujte svého prodejce nebo autorizovaný technický servis	Neprovedení kontroly výrobku před jízdou  Používání výrobku za přítomnosti zvuků a anomálií
Chůze s tlačněním výrobku	Bez zrychlování  Tlačení při přecházení přechodu pro chodce  V pěších zónách, pokud nejste vybaveni režimem chodce (6 km/h)  V předvidných prostorách	Stisknutí akceleratoru  Jízda na vozidle po přechodech pro chodce  Jízda na vozidle v pěších zónách, pokud nejste vybaveni režimem chodce (6 km/h)  Jízda na vozidle v předvidných prostorách
V zastavené poloze	Osoba řídící tento výrobek musí být schopna snadno položit obě nohy na zem a zároveň držet řídítka ve správné výšce	Neschopnost udržet výrobek zastavený a v rovnováze.  Sedat si na výrobek v chodu nebo zastavený

Podmínky	Vhodné/předpokládané použití	Nevhodné použití
Jízda za normálních podmínek	Bez předmětů zavěšených na řídítkách	Předměty visící z řídítek způsobují nestabilitu a mohou překážet při manévrování
	Jízda s oběma rukama na řídítkách. Nepoužívání zařízení, jako jsou telefony, chytré hodinky, hudební přehrávače, sluchátka	Řízení jen jednou rukou nebo bez použití rukou Používání zařízení, jako jsou telefony, chytré hodinky, hudební přehrávače, sluchátka
	Jízda s oběma chodidly na plošině pohodlným a bezpečným způsobem	Jízda s jednou nebo dvěma nohama mimo plošinu Je zakázáno umisťovat a soustřeďovat váhu na zadní blatník.
	Jízda s přilbou a ochranným vybavením	Jízda bez přilby a ochranného vybavení
Jízda za normálních podmínek	Jízda po snadno přístupných, hladkých a kompaktních silnicích, vyhybejte se místům s hustým provozem nebo přeplněným oblastem: např. vyhrazená cyklostezka, hladký zpevněný povrch	Jízda po dálnici, na dálkových silnicích Jízda po frekventovaných silnicích Jízda po chodnicích Jízda v přeplněných oblastech Jízda po velmi poškozených cestách Jízda v blízkosti: roklí, srázů, přístavů, moře, jezer a řek
	Dodržování místních předpisů a pravidel silničního provozu	Nedodržování platných předpisů a silničního zákona
	Neustálé hledění vpřed a dávání pozor na všechny překážky, vozidla a blízké chodce	Rozptylování se během jízdy
	Změna směru po ujištění se, že vás ostatní viděli, a zpomalení V každém případě předvídání vlastní trajektorie a snížení rychlosti a respektování pravidel silničního provozu a zranitelných osob Používání ukazatelů směru, pokud jsou na výrobku namontovány	Náhlá změna směru ve vysoké rychlosti, aniž byste se ujistili, že vás ostatní viděli Současné brzdění a zatáčení způsobuje nestabilitu vozidla
	Zpomalení v přítomnosti chodců Používání režimu chodce v pěších zónách (6 km/h) Upozornění na svou přítomnost pomocí zvonku	Nepoužívání ukazatelů směru Zrychlování nebo udržování konstantní rychlosti v přítomnosti chodců Jízda bez použití režimu chodce v pěších zónách (6 km/h) Neupozornění na svou přítomnost pomocí zvonku
	Nerovnoměrný stav vozovky: rychlostní hrboly/výškové nerovnosti/drsný povrch vozovky	Jízda vysokou rychlostí Zrychlování přes hrboly a klíny, sjíždění schodů, přeskakování překážek, vyjíždění na chodníky, strnulá jízda.
Jízda mírnou rychlostí Mírné pokrčení kolen při přejíždění nerovného povrchu pro lepší tlumení nárazů.		

Podmínky	Vhodné/předpokládané použití	Nevhodné použití
Chování: v zatáčkách, při jízdě z kopce, za přítomnosti překážek, okolních vozidel a chodců	Udržování bezpečnostní vzdálenosti Nezrychlování/Brzdění a zpomalení Jízda mírnou rychlostí a bezpečně brzdění Věnování pozornosti dveřím a jiným překážkám ve výšce	Nedodržování bezpečnostní vzdálenosti Zrychlování Jízda vysokou rychlostí, náhlé brzdění Projíždění pod překážkami ve výšce
Podmínky viditelnosti	Jezděte pouze tehdy, pokud je dostatek světla pro bezpečnou jízdu. Při jízdě za nepříznivých světelných podmínek (od půl hodiny po západu slunce, po celou dobu tmy a také ve dne, pokud povětrnostní podmínky znemožňují viditelnost vozovky, při průjezdu tunely) nezapomeňte zapnout světla výrobku a nosit reflexní bundu nebo pásky.	Jízda za nepříznivých světelných podmínek s vypnutými světly a bez použití reflexní vesty nebo ší.
Povětrnostní podmínky	Jízda za optimálních povětrnostních podmínek (bez deště)	Jízda za zhoršených podmínek: za deště, když sněží, když je na silnici led nebo bláto, při silném větru, v mlze.
Parkování	Na vyhrazených místech, bez bránění pohybu vozidel a chodců Na hladkém povrchu a s ověřením stability Vypnutí výrobku a vždy používání zařízení proti krádeži. Používejte dodaný stojánek	Všude, kde brání pohybu vozidel a chodců Na nerovném povrchu a bez zajištění stability Ponechání zapnutého výrobku bez dozoru a bez zařízení proti krádeži
Provozování extrémních sportů/akrobacie	NE	ANO Jízda v blízkosti: roklí, srázů, přístavů, moře, jezer a řek Jízda přes kaluže Závodění s jinými vozidly
Vystavení výrobku silným nárazům	NE	ANO házení přes věci nebo osoby, házení ze schodů nebo z výšky

#### Co dělat v případě pádu:

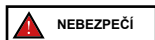

Zkontrolujte, zda páčka akcelérátoru funguje správně. Za tímto účelem několikrát zrychlete a zpomalte. Vždy zkontrolujte, zda brzdy správně fungují. Za tímto účelem z výrobku sesedněte, zatlačte na výrobek dopředu a zabrzděte, abyste se ujistili, že výrobek reaguje na ovládací prvky.  
Ověřte, zda jsou všechny součásti vozidla na svém místě a bezpečně upevněny.  
Zkontrolujte opotřebení a tlak v pneumatikách (doporučené hodnoty najdete na boku pneumatiky).  
Zkontrolujte opotřebení brzd a kabelů.





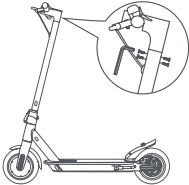

Brzdy se mohou během používání zahřívát. Nedotýkejte se jich po použití.

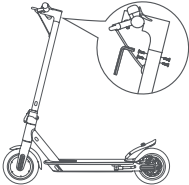

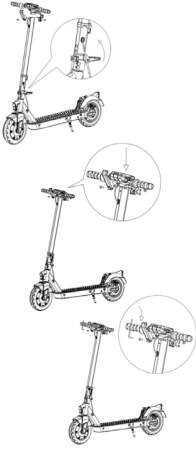
Sestavený výrobek, řídítka se instalují pomocí šroubů, které jsou součástí balení.

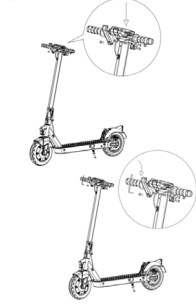
## 2. Obsah balení a sestavení

Model	Referenční obrázek	V balení	Montáž řídítek
<p><b>Pro-I Evo (Black &amp; White edition)</b>            DU-MO-210001            DU-MO-210004            DU-MO-210011            DU-MO-220004</p> <p><b>Pro-I Evo SR (Black &amp; White edition)</b>            DU-MO-220019            DU-MO-220023            DU-MO-220025</p> <p><b>Pro-I Evo AS</b>            DU-MO-230003</p>		<p>Příslušenství:</p> <ul style="list-style-type: none"> <li>- imbusové klíče</li> <li>- 4 šrouby pro řídítka</li> <li>- náhradní duše</li> <li>- adaptér pro nahuštění</li> <li>- nabíječka</li> </ul>	 <p>Vložte 4 šrouby rukou, aniž byste je utahovali, a poté je pomocí dodaného šestihranného klíče utáhněte a zajistěte řídítka.</p>
<p><b>Pro-I Evo Max SR</b>            DU-MO-220009            DU-MO-220002</p>		<p>Příslušenství:</p> <ul style="list-style-type: none"> <li>- imbusové klíče</li> <li>- 4 šrouby pro řídítka</li> <li>- náhradní duše</li> <li>- adaptér pro nahuštění</li> <li>- nabíječka</li> </ul>	 <p>Vložte 4 šrouby rukou, aniž byste je utahovali, a poté je pomocí dodaného šestihranného klíče utáhněte a zajistěte řídítka.</p>

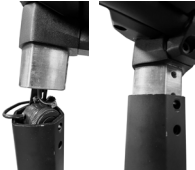
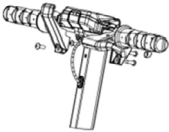
Model	Referenční obrázek	V balení	Montáž řídítek
<p><b>Pro-II Plus</b> DU-MO-210005 DU-MO-210010 DU-MO-220008 DU-MO-220026</p>		<p>Příslušenství:</p> <ul style="list-style-type: none"> <li>- imbusové klíče</li> <li>- komponenty pro montáž řídítek (háček, plastové prvky, 4 šrouby)</li> <li>- adaptér pro nahuštění pneumatik</li> <li>- napájecí zdroj</li> <li>- elektronický bzučák (DU-MO-220012 DU-MO-220020 DU-MO-220026)*</li> </ul>	
<p><b>Pro-II PlusAS</b> DU-MO-220020</p>		<p>Příslušenství:</p> <ul style="list-style-type: none"> <li>- imbusové klíče</li> <li>- komponenty pro montáž řídítek (háček, plastové prvky, 4 šrouby)</li> <li>- adaptér pro nahuštění pneumatik</li> <li>- napájecí zdroj</li> <li>- elektronický bzučák (DU-MO-220012 DU-MO-220020 DU-MO-220026)*</li> </ul>	
<p><b>Pro-II Evo</b> DU-MO-210009 DU-MO-210012 DU-MO-220005</p> <p><b>Pro-II Evo AS</b> DU-MO-220012</p>		<p>Příslušenství:</p> <ul style="list-style-type: none"> <li>- imbusové klíče</li> <li>- komponenty pro montáž řídítek (háček, plastové prvky, 4 šrouby)</li> <li>- adaptér pro nahuštění pneumatik</li> <li>- napájecí zdroj</li> <li>- elektronický bzučák (DU-MO-220012 DU-MO-220020 DU-MO-220026)*</li> </ul>	<p>Kroky:</p> <ol style="list-style-type: none"> <li>1. Otevřete stojánek</li> <li>2. Zvedněte a zajistěte sloupek řízení sklopením páky sklápěcího mechanismu a stáhněte dolů bezpečnostní kroužek (je-li k dispozici)</li> <li>3. Namontujte řídítka na tyč.</li> <li>4. Namontujte háček (viz foto) do blízkosti tyče, ujistěte se, že odpovídá otvorům, a vložte šrouby.</li> <li>5. Zasuňte šroub na vnější straně do otvoru pod ovládacím panelem.</li> <li>6. Utáhněte šrouby.</li> <li>7. Přiblížte plastovou destičku (viz foto) k druhému otvoru/profilu v ovládacím panelu a zarovnejte ji s ním, poté vložte a utáhněte šroub.</li> </ol>

Model	Referenční obrázek	V balení	Montáž řídítek
<p><b>Pro-II Evo AS</b> DU-MO-220013 DU-MO-220022</p>		<p>Příslušenství:</p> <ul style="list-style-type: none"> <li>- imbusové klíče</li> <li>- komponenty pro montáž řídítek (háček, plastové prvky, 4 šrouby)</li> <li>- adaptér pro nahuštění pneumatik</li> <li>- napájecí zdroj</li> </ul>	<p>Kroky:</p>  <ol style="list-style-type: none"> <li>1. Zvedněte sloupek řízení a nasadte řídítka, přičemž dávejte pozor, abyste nepoškodili elektronický bzučák a nepřiskřípli kabely.</li> <li>2. Zvedněte a zajistěte sloupek řízení sklopením páky sklápěcího mechanismu a stáhněte dolů bezpečnostní kroužek (je-li k dispozici)</li> <li>3. Namontujte řídítka na tyč.</li> <li>4. Namontujte háček (viz foto) do blízkosti tyče, ujistěte se, že odpovídá otvorům, a vložte šrouby.</li> <li>5. Zasaňte šroub na vnější straně do otvoru pod ovládacím panelem.</li> <li>6. Utáhněte šrouby.</li> <li>7. Přiblížte plastovou destičku (viz foto) k druhému otvoru/profilu v ovládacím panelu a zarovnejte ji s ním, poté vložte a utáhněte šroub.</li> </ol> 

Model	Referenční obrázek	V balení	Montáž řídítek
<b>Pro-III</b> MN-DUC-PRO3 DU-MO-210013 DU-MO-220006 DU-MO-220021 DU-MO-220024  <b>Pro-III R</b> DU-MO-220003		Příslušenství: - imbusové klíče - součásti pro upevnění řídítek (háček, plastové prvky, šrouby) - adaptér pro huštění pneumatik - napájecí zdroj - 2 RF key pro nastartování koloběžky	 <p>Kroky:</p> <ol style="list-style-type: none"> <li>1. Otevřete stojánek</li> <li>2. Zvedněte řídítka, dejte páčku do zavřené polohy a spusťte bezpečnostní kroužek dolů.</li> <li>3. Připojte kabel světla ke kabelovému svazku displeje a zasuňte řídítka do představce.</li> <li>4. Namontujte háček na představec, přičemž dbejte na shodnost otvorů a vložte 2 šrouby M6.</li> <li>5. Vložte šroub M6 na vnější straně do druhého otvoru pod ovládacím panelem a utáhněte všechny tři šrouby M6.</li> </ol>

\*Pro-II Plus AS (DU-MO-220020 – DU-MO-220026) / Pro-II EVO AS (DU-MO-220012)

#### Elektronický bzučák.

Nabíjecí port USB  
(spodní strana, pod gumovou ochranou)

Levé tlačítko:  
Dlouhým stisknutím a podržením aktivujete režim ochrany proti krádeži.



Pravé tlačítko:

Dlouhým stisknutím a podržením tlačítka deaktivujete režim ochrany proti krádeži.

Prostřední tlačítko (klakson):

- Stisknutím se spustí zvuk.
- Rychlým dvojitým stisknutím zvuk změníte.

**Nabíjení zařízení:** Zasuňte kabel USB do nabíjecího portu (spodní strana).

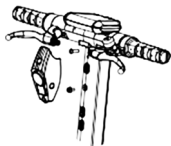
**\*Pokyny pro instalaci projektoru**

Světlo



M5



Podložka

1. Vložte šroub M5 (bez podložky) do spodního otvoru světla, poté vložte podložku mezi šroub a představec a utáhněte jej jen natolik, aby nedošlo k poškození krytu světla.



M6



2. Vložte šroub M6 do horního otvoru světla a utáhněte jej.

**Kroky:**

- Vyndejte výrobek z obalu
- Otevřete stojánek a zkontrolujte stabilitu výrobku
- Otevřete představec řídicího panelu a zajistěte jej zavřením páčky zavíracího mechanismu
- Připojte napájecí kabel displeje k hlavnímu kabelovému vedení (pokud je to nutné)
- Připojte přední světlo ke kabelu vycházejícímu z displeje se 2 čepy (je-li to nutné).
- Nainstalujte řídicí panel na představec (bez zmáčknutí kabelů)
- Utáhněte šrouby na představci pomocí dodaného klíče
- Seřďte zavírací mechanismus představce
- Zkontrolujte tlak v pneumatikách (doporučená hodnota je uvedena na boku pneumatiky).

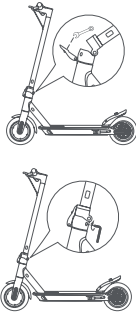
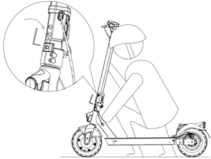
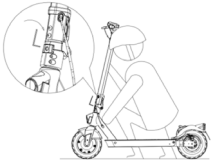

## Stabilita sloupku řízení.

Model	Referenční obrázek	* Seřízení
<p>Pro-I Evo (Black and White edition)</p> <p>Pro-I Evo SR (Black and White Edition)</p> <p>Pro-I Evo AS</p> <p>Pro-I Evo Max SR</p>		<p>Seřízení představce říditek:</p> <p>Pokud je představec říditek po uzavření nestabilní, upravte šroub mechanismu jeho zašroubováním nebo vyšroubováním jen natolik, abyste zvýšili stabilitu sloupku řízení.</p>
<p>Pro-II Plus</p> <p>Pro-II Plus AS</p> <p>Pro-II Evo</p> <p>Pro-II Evo AS</p>		<p>Seřízení představce říditek:</p> <p>Jak je zobrazeno obrázku, pokud se sloupek řízení při jízdě chvěje, seřídte šroub (je-li přítomen) šestihranným klíčem.</p>
<p>Pro-III</p> <p>Pro-III R</p>		<p>Seřízení říditek:</p> <p>Jak je znázorněno na obrázku, pokud se tyč říditek během jízdy chvěje, seřídte šroub šestihranným klíčem.</p>



**POZOR**

Výrobek správně sestavte. Pokud při montáži zjistíte výrobní vady, nejasné kroky nebo potíže při montáži či seřizování, nejezděte s vozidlem a kontaktujte svého prodejce nebo navštivte stránky [www.ducatiurbanemobility.com](http://www.ducatiurbanemobility.com) za účelem získání technické asistence.

Udržujte děti z dosahu plastových částí (včetně obalových materiálů) a malých částí, které mohou způsobit udušení.

### 3. Popisný přehled výrobku

Je zakázáno jakkoli upravovat nebo měnit výrobek nebo jeho části, protože by to mohlo poškodit účinnost, strukturu a způsobit škody. V zájmu neustálého technologického vývoje si výrobce vyhrazuje právo na změnu výrobku bez předchozího upozornění a bez nutnosti automatické aktualizace tohoto návodu.

Pro informace a revize tohoto návodu navštivte stránky [www.ducatiurbanemobility.com](http://www.ducatiurbanemobility.com)

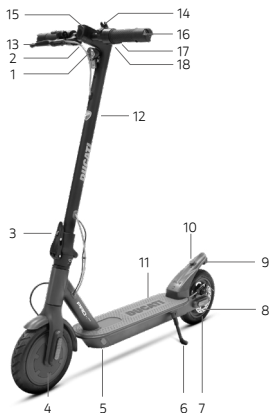

#### Pro-I Evo (Black and White edition)

#### Pro-I Evo SR (Black and White edition)

#### Pro-I Evo AS

1. Světlo
2. Akcelerátor
3. Skládací mechanismus
4. Hnací kolo
5. Nabíjecí port
6. Stojánek
7. Volnoběžka
8. Kotoučová brzda
9. Světlomet
10. Zajišťovací háček
11. Plošina
12. Sloupek řízení
13. Brzdová páčka
14. Zvonek
15. Displej
16. Směrová světla
17. Ovladač směrových ukazatelů (je-li k dispozici)
18. Páčka elektrické brzdy (pouze u Pro-I Evo SR)

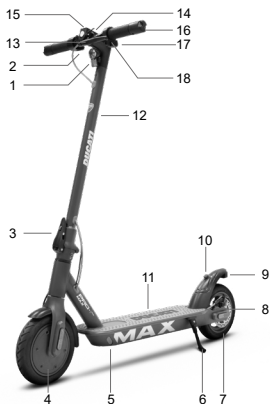

#### Pro-I Evo Max SR

1. Světlo
2. Akcelerátor
3. Skládací mechanismus
4. Hnací kolo
5. Nabíjecí port
6. Stojánek
7. Volnoběžka
8. Kotoučová brzda
9. Světlomet
10. Zajišťovací háček
11. Plošina
12. Sloupek řízení
13. Brzdová páčka
14. Zvonek
15. Displej
16. Směrová světla
17. Ovládání směrových ukazatelů
18. Páčka elektrické brzdy



### Pro-II Plus / Pro-II Plus AS / Pro-II Evo

1. Displej
2. Akcelerátor
3. Světlo
4. Odpružená vidlice (Pro-II Evo)
5. Skládací mechanismus
6. Hnací kolo
7. Nabíjecí port
8. Stojánek
9. Kotoučová brzda
10. Volnoběžka
11. Odpružení (Pro-II Evo)
12. Světlomet
13. Závírací spona
14. Plošina
15. Bezpečnostní kroužek (je-li přítomen)
16. Sloupek řízení
17. Zajišťovací háček
18. Brzdová páčka
19. Zvonek
20. Směrová světla
21. Ovladač směrových ukazatelů (je-li k dispozici)

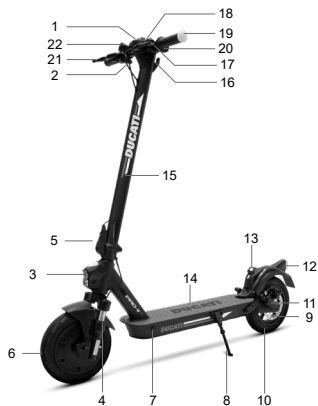

### Pro-II Evo AS

1. Displej
2. Akcelerátor
3. Světlo
4. Odpružená vidlice
5. Skládací mechanismus
6. Hnací kolo
7. Nabíjecí port
8. Stojánek
9. Kotoučová brzda
10. Volnoběžka
11. Odpružená vidlice
12. Světlomet
13. Závírací spona
14. Plošina
15. Sloupek řízení
16. Zajišťovací háček
17. Brzdová páčka
18. Zvonek
19. Směrová světla
20. Ovládání směrových ukazatelů
21. Brzdová páčka
22. Elektronický bzučák (vyjma DU-MO-220012)

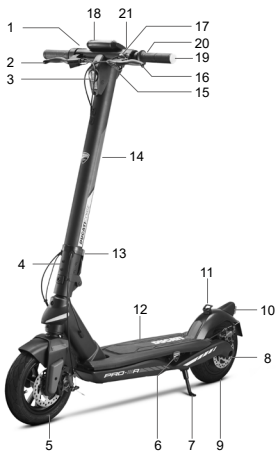

### Pro-III / Pro-III R

1. Akcelerátor
2. Brzdová páčka
3. Světlo
4. Skládací mechanismus
5. Volnoběžka
6. Nabíjecí port
7. Stojánek
8. Kotoučová brzda
9. Hnací kolo
10. Světlomet
11. Zavírací spona
12. Plošina
13. Bezpečnostní kroužek (je-li přítomen)
14. Sloupek řízení
15. Zavírací spona
16. Brzdová páčka
17. Zvonek
18. Displej
19. Směrová světla
20. Ovladač směrových ukazatelů (je-li k dispozici)
21. USB port

## 4. Nabíjení baterie



**POZOR**

Při prvním použití výrobku nabijte výrobek na 100 % Ujistěte se, že jsou výrobek, nabíječka a nabíjecí port suché.

### Pokyny:

- Otevřete stojánek
- Vypněte výrobek

### Nabíjení baterie



**POZOR**

Před prvním použitím zařízení nabijte. Doporučuje se také nabíjení po každém použití a před uskladněním. Doporučuje se nenechat vozidlo zcela vybit, aby nedošlo k poškození baterie.

Po dokončení nabíjení se červená kontrolka na napájecím zdroji rozsvítí zeleně.

Model	Referenční obrázek	Pokyny
<b>Pro-I Evo</b> (Black and White edition) <b>Pro-I EvoSR</b> (Black and White edition) <b>Pro-I Evo Max SR</b> <b>Pro-I Evo AS</b> <b>Pro-II Plus</b> <b>Pro-II Plus AS</b> <b>Pro-II Evo</b> <b>Pro-II Evo AS</b>		<ol style="list-style-type: none"> <li>1. Sejměte gumový kryt z nabíjecí zásuvky.</li> <li>2. Připojte nabíječku k elektrické zásuvce a poté k nabíjecímu portu. Když je výrobek plně nabíjen, změní se kontrolka na nabíječce z červené (nabíjení) na zelenou (nabíjení dokončeno).</li> <li>3. Po skončení nabíjení odpojte nabíječku od vozidla a znovu nasadte gumový kryt. Odpojte nabíječku od elektrické zásuvky.</li> </ol> <p>Koloběžku během nabíjení nezapínejte.</p> <div style="border: 1px solid black; padding: 2px; display: inline-block;"> <b>POZOR</b> </div> <p>Po dokončení nabíjení se červená kontrolka na napájecím zdroji rozsvítí zeleně.</p>
<b>Pro-III</b> <b>Pro-III R</b>		<ol style="list-style-type: none"> <li>1. Vypněte elektrickou koloběžku a otevřete stojánek.</li> <li>2. Otočte logo Ducati, otevřete vodotěsný kryt a poté zapojte nabíječku do síťové zásuvky a připojte konektor k nabíjecímu portu.</li> <li>3. Po skončení nabíjení odpojte konektor od nabíjecího portu, zavřete vodotěsný kryt.</li> </ol>

**POZOR**

K nabíjení tohoto výrobku používejte POUZE dodanou nabíječku.

Model	Kód výrobku	Model nabíječky	Výstupní napětí	Doba nabíjení
<b>Pro-I Evo</b> (Black and White edition)  <b>Pro-I Evo SR</b> (Black and White edition)	DU-MO-210001 DU-MO-210004 DU-MO-210011 DU-MO-220004 DU-MO-220019 DU-MO-220023 DU-MO-220025	XHK-916-42015	42 V – 1,5 A	4 h
<b>Pro-I Evo AS</b>	DU-MO-230003	GJS150-4200150	42V – 1.5A	4 h
<b>Pro-I Evo Max SR</b>	DU-MO-220009 DU-MO-220002	FY-4202000	42 V – 1,5 A	5 h
<b>Pro-II Plus</b>  <b>Pro-II Plus AS</b>	DU-MO-210005 DU-MO-210010 DU-MO-220008 DU-MO-220020 DU-MO-220026	CP4215 XVE063-4200150	42 V – 1,5 A	4 h
<b>Pro-II Evo</b>	DU-MO-210009 DU-MO-210012 DU-MO-220005	CP4215 XVE063-4200150	42 V – 1,5 A	7 h
<b>Pro-II Evo AS</b>	DU-MO-220012 DU-MO-220013 DU-MO-220022	CP4215	42 V – 1,5 A	7 h
<b>Pro-III</b>	MN-DUC-PRO3 DU-MO-210013 DU-MO-220006 DU-MO-220021 DU-MO-220024	CP4215 XVE063-4200150	42 V – 1,5 A	8 h
<b>Pro-III R</b>	DU-MO-220003 DU-MO-220016	CP546200	54,6V – 2A	6 h

Použití jiného typu nabíječky může výrobek poškodit nebo sebou nést další potenciální rizika.

Nikdy nenabíjejte výrobek bez dozoru. Výrobek během nabíjení nezapínejte.

Po každém použití baterii plně nabíjete, abyste prodloužili její životnost. Nenabíjejte výrobek ihned po použití. Před nabíjením nechte výrobek hodinu vychladnout.

Výrobek nesmí být nabíjen po dlouhou dobu. Přebíjení snižuje životnost baterie a představuje další potenciální rizika.

Doporučuje se nenechat vozidlo zcela vybit, aby nedošlo k poškození baterie.

Poškození způsobené prodlouženým dobíjením je nevratné a nevztahuje se na něj omezená záruka. Jakmile dojde k poškození, baterii nelze nabít (demontáž baterie nequalifikovaným personálem je zakázána, protože by to mohlo způsobit úraz elektrickým proudem, zkrat nebo dokonce vážnou bezpečnostní nehodu). Pokud jste na delší dobu pryč, např. na dovolené, a svěřujete zařízení třetí osobě, nechte jej ve stavu částečného nabití (20-50 % nabití), nikoliv plně nabitě.

Provádějte pravidelnou vizuální kontrolu nabíječky a nabíjecích kabelů. Pokud je kabel nabíječky zjevně poškozený, nepoužívejte jej, abyste předešli dalšímu poškození a/nebo riziku, a kontaktujte nás kvůli výměně.

Nabíječku mohou používat děti od 8 let a osoby se sníženými fyzickými, smyslovými nebo duševními schopnostmi nebo s nedostatečnými zkušenostmi a znalostmi, pokud jsou pod dohledem nebo byly poučeny o bezpečném používání zařízení a pochopily související nebezpečí. Děti si s nabíječkou nesmí hrát. Čištění a údržbu prováděnou uživatelem nesmí provádět děti bez dozoru.

### **Upozornění týkající se baterie**

Baterie se skládá z lithiium-iontových článků a chemických prvků, které jsou nebezpečné pro zdraví a životní prostředí. Výrobek nepoužívejte, pokud z něj vychází zápach, látka nebo nadměrné teplo. Nevyhazujte výrobek ani baterii do komunálního odpadu. Koncový uživatel odpovídá za likvidaci elektrických a elektronických zařízení a baterií v souladu se všemi příslušnými předpisy.

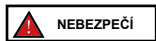

Nepoužívejte použité, vadné a/nebo neoriginální baterie jiných modelů nebo značek.

Nenechávejte baterii v blízkosti zdrojů ohně nebo tepla. Nebezpečí požáru a výbuchu.

Baterii neotevírejte ani nerozebírejte, nezasahujte do ní, neházejte s ní, nepropichujte ji ani k ní nepřipevňujte žádné předměty.

Nedotýkejte se látek vytékajících z baterie, protože obsahuje nebezpečné látky. Nedovoľte, aby se baterie dotýkaly děti nebo zvířata.

Baterii nepřebíjejte ani nezkratujte. Nebezpečí požáru a výbuchu.

Baterii neponoujte ani nevystavujte působení vody, deště nebo jiných kapalných látek. Nevystavujte baterii přímému slunečnímu záření, nadměrnému teplu nebo chladu (například nenechávejte výrobek nebo baterii delší dobu v autě na přímém slunci), prostředí s výbušnými plyny nebo plameny.

Nepřepravujte ani neukládejte baterii s kovovými předměty, jako jsou sponky do vlasů, náhrdelníky apod. Kontakt kovových předmětů s kontakty baterie může způsobit zkrat s následkem fyzického zranění nebo smrti.

## 5. Informace o ovladačích/Ovládací panel

Model	
	<div data-bbox="222 167 585 371" data-label="Image"> </div> <div data-bbox="616 152 968 414" data-label="List-Group"> <ol style="list-style-type: none"> <li>1. Světlo</li> <li>2. Ovladač směrových ukazatelů (je-li k dispozici)</li> <li>3. Elektrická brzdová páčka (je-li k dispozici)</li> <li>4. Multifunkční tlačítko</li> <li>5. Displej</li> <li>6. Akcelerátor</li> <li>7. Páčka zvonku</li> <li>8. Páčka kotoučové brzdy</li> </ol> </div> <div data-bbox="217 429 409 451" data-label="Text"> <p>Multifunkční tlačítko (4):</p> </div> <div data-bbox="217 473 989 560" data-label="List-Group"> <ul style="list-style-type: none"> <li>• Zapnutí a vypnutí: stisknutím a podržením na několik sekund elektrickou koloběžku zapnete nebo vypnete.</li> <li>• Světla: stiskněte jednou tlačítko pro rozsvícení nebo zhasnutí světel.</li> <li>• Rychlostní režim: stiskněte dvakrát tlačítko pro výběr rychlostního režimu.</li> </ul> </div>
<p>Pro-I Evo (Black and White edition)</p> <p>Pro-I Evo SR (Black and White Edition)</p> <p>Pro-I Evo Max SR</p>	<div data-bbox="274 626 523 1084" data-label="Image"> </div> <div data-bbox="616 647 989 1055" data-label="List-Group"> <ol style="list-style-type: none"> <li>1. Tachometr: zobrazuje aktuální rychlost koloběžky.</li> <li>2. Úroveň baterie: označuje úroveň zbývajících nabití.</li> <li>3. Světla: kontrolka světel</li> <li>4. Bluetooth: kontrolka Bluetooth.</li> <li>5. Režim SPORT: na displeji se zobrazí SPORT</li> <li>6. Režim COMFORT: na displeji se zobrazí D</li> <li>7. Režim ECO: na displeji se zobrazí E</li> <li>8. Tempomat: udržení rychlosti. Aktivuje se po několika sekundách udržování stejné rychlosti.</li> <li>9. Režim chodce</li> <li>10. Porucha: pokud svítí, vyhledejte možné řešení v tabulce chybových kódů.</li> </ol> </div> <div data-bbox="222 1164 409 1215" data-label="Text"> <p> <b>POZOR</b></p> </div> <div data-bbox="217 1223 756 1266" data-label="Text"> <p>Akcelerátor se aktivuje, jakmile rychlost jízdy překročí 3 km/h. Tempomat se deaktivuje při prvním stlačení brzdy nebo akcelerátoru.</p> </div>



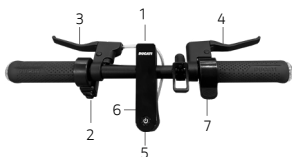

1. Projektor
2. Řídicí jednotka
3. Brzdová páka
4. Brzdová páka
5. Multifunkční tlačítko
6. Displej
7. Akcelerátor

Multifunkční tlačítko (4):

- Zapnutí a vypnutí: stisknutím a podržením na několik sekund elektrickou koloběžku zapnete nebo vypnete.
- Světla: stiskněte jednou tlačítko pro rozsvícení nebo zhasnutí světel.
- Rychlostní režim: stiskněte dvakrát tlačítko pro výběr rychlostního režimu.

Pro-I Evo AS

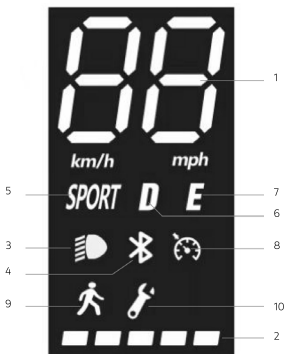

1. Tachometr: zobrazuje aktuální rychlost koloběžky.
2. Úroveň baterie: označuje úroveň zbyvajících nabití.
3. Světla: kontrolka světel
4. Bluetooth: kontrolka Bluetooth.
5. Režim SPORT: na displeji se zobrazí SPORT
6. Režim COMFORT: na displeji se zobrazí D
7. Režim ECO: na displeji se zobrazí E
8. Tempomat: udržení rychlosti. Aktivuje se po několika sekundách udržování stejné rychlosti.
9. Režim chodce
10. Porucha: pokud svítí, vyhledejte možné řešení v tabulce chybových kódů.



**POZOR**

Akcelerátor se aktivuje, jakmile rychlost jízdy překročí 3 km/h.  
Tempomat se deaktivuje při prvním stlačení brzdy nebo akcelerátoru.

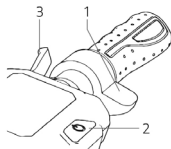

1. Akcelerátor
2. Multifunkční tlačítko
3. Brzdová páčka

#### Multifunkční tlačítko (2):

- Zapnutí a vypnutí: stisknutím a podržením na několik sekund elektrickou koloběžku zapnete nebo vypnete.
- Světla: stiskněte rychle dvakrát pro rozsvícení nebo zhasnutí světel.
- Rychlostní režim: stiskněte jednou tlačítko pro výběr rychlostního režimu.

Pro-II Plus

Pro-II Plus AS

Pro-II Evo

Pro-II Evo AS

Pro-III



Pro-III R





1. Tachometr: zobrazuje aktuální rychlost koloběžky.
2. Úroveň baterie: označuje úroveň zbývajících nabití.
3. ODO: celková ujetá vzdálenost.
4. TRIP: vzdálenost jednotlivé jízdy.
5. Světla: kontrolka světel.
6. Režim SPORT: Na displeji se zobrazí S+.
7. Režim COMFORT: Na displeji se zobrazí D.
8. Režim ECO: Na displeji se zobrazí ECO.
9. Tempomat: udržení rychlosti. Aktivuje se po několika sekundách udržování stejné rychlosti.
10. Bluetooth: kontrolka bluetooth
11. Režim CHODEC

**POZOR**

Akcelerátor se aktivuje, jakmile rychlost jízdy překročí 3 km/h.  
Tempomat se deaktivuje při prvním stlačení brzdy nebo akcelerátoru.

Model	Pokyny k RF KEY
Pro-III Pro-III R	<p>Při zapnutí vyvolá blokaci motoru integrovaného v systému a je nutné, po zapnutí, jej odblokovat jedním z následujících způsobů*:</p> <p>RF KEY: Pro aktivaci elektrické koloběžky přiblížte RF KEY (součást dodávky) k displeji.</p> <div style="display: flex; justify-content: space-around; align-items: center;">   </div> <p>Chytrý telefon: Použijte aplikaci Ducati Urban e-Mobility prostřednictvím tlačítka blokovaní/ odblokování v nabídce nastavení.</p>

### Směrové ukazatele (pokud jsou přítomné)

Modely *	
Pro-I Evo (Black and White edition)  Pro-I Evo SR (Black and White edition)  Pro-I Evo AS  Pro-I Evo Max SR  Pro-II Plus  Pro-II Plus AS  Pro-II Evo  Pro-II Evo AS  Pro-III  Pro-III R	<div style="text-align: center;">  </div> <p>U modelů, kde jsou směrová světla přítomna, jsou umístěna na konci řídítek (na levé a pravé straně).</p> <p>Směrové ukazatele jsou potřebné pro včasné varování před změnou směru jízdy.</p> <p><b>Ovládání:</b></p> <div style="text-align: center;">  </div> <div style="border: 1px solid black; padding: 5px; margin: 10px 0;">  <b>POZOR</b> </div> <p>Před každým použitím výrobku zkontrolujte, zda směrové ukazatele správně fungují.</p>

## 6. Rychlonávod

- Při prvním použití nabijte výrobek na 100 %.
- Zkontrolujte tlak v pneumatikách (doporučená hodnota je uvedena na boku pneumatiky). Pokud výrobek neujede alespoň 60 % deklarovaného počtu kilometrů nebo nedosáhne maximální rychlosti během prvních 3 měsíců používání, je pravděpodobné, že se pneumatiky opět vyfoukly a je třeba obnovit tlak podle pokynů.
- Zkontrolujte a seřídte brzdy.
- Zapněte displej.
- Umístěte výrobek na rovný povrch.
- Řídítka držte pevně oběma rukama. Jednou nohou si stoupněte na stupátko a druhou se lehce odrazte a zrychlete.



**POZOR**

**Funkce Zero Start:** akcelerátor se aktivuje, jakmile rychlost jízdy vpřed překročí 3 km/h.

Z bezpečnostních důvodů je výrobek zpočátku nastaven tak, aby nedošlo k nastartování ze zastavené polohy.

- Při jízdě na výrobku nakloňte během zatáčení tělo ve směru jízdy a pomalu otáčejte řídítka.
- Chcete-li výrobek zastavit, uvolněte akcelerátor a stiskněte brzdovou páčku.
- Pro sestoupení nejprve výrobek zcela zastavte. Sestupování z výrobku za jízdy může způsobit zranění.
- Před každým použitím zkontrolujte brzdy a jejich opotřebení, tlak v pneumatikách (doporučená hodnota je uvedena na boku pneumatiky), opotřebení kol, akcelerátor a stav nabití baterie.

### Seřízení brzdových páček

#### Brzdové páčky

POLOHU brzdové páčky lze v případě potřeby nastavit pomocí bodu A (viz foto).

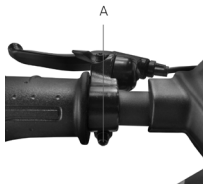

### Seřízení brzdového těmenu

Pokud je brzda příliš utažená nebo příliš povolena, pomocí šestihybného klíče povolte matici (A), poté seřídte brzdové lanko (pokud je příliš utažené, zkrátte brzdové lanko směrem nahoru, pokud je příliš volné, stáhněte brzdové lanko směrem dolů) a poté matici (A) opět utáhněte. Pokud je brzdová destička (pevná) i po provedení prvního kroku příliš uvolněná nebo příliš utažená, může být nutné ji seřídít přes kolo na opačné straně, použitím šestihybného klíče pro oddálení/přiblížení destičky (B) (viz obrázek).

Zkontrolujte správné zarovnání mezi brzdovým těmenem a kotoučem. V případě potřeby upravte polohu/vyrovnaní na kotouči pomocí šroubů C a D.

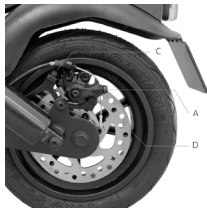

## 7. Složení a přeprava

Ujistěte se, že je elektrická koloběžka vypnutá. Rukou uchopte představec řídítek, zatáhněte za páčku, sklopte představec řídítek směrem k plošině a zahákněte.

### Modely: Pro-I Evo, Pro-I Evo SR, Pro-I Evo AS, Pro-I Evo Max SR

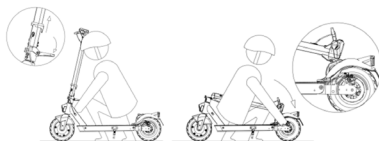

**Zavření:** Vypněte elektrickou koloběžku, odblokujte zavírací mechanismus: stiskněte červený háček a vytáhněte páčku směrem ven (viz obrázek), zasuňte tyč řídítek dovnitř a ujistěte se, že došlo k zablokování.

**Otevření:** Uvolněte tyč řídítek od blatníku: stisknutím spony uvolněte řídítka, zvedněte tyč řídítek na konec zdvihu a zajistěte ji zatlačením páčky dovnitř. Zapněte elektrickou koloběžku.

**Přenášejte** koloběžku vždy tak, že ji držíte jednou nebo oběma rukama za tyč řídítek.

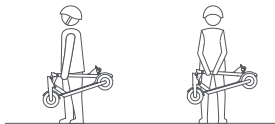

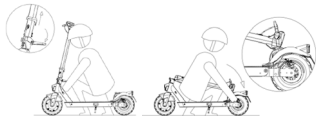

Ujistěte se, že je elektrická koloběžka vypnutá. Po přidržení tyče řídicí rukou zatáhněte za páčku a srovnajte háček řídicí s háčkem na zadním blatníku.



Po složení držte tyč řídicí jednou nebo oběma rukama.

Po složení ji zvedněte uchopením za představec řídicí jednou nebo oběma rukama.



**POZOR**

Dbejte na pevné držení výrobku během přepravy. Pokud si nejste jisti, že dokážete udržet hmotnost výrobku, nepokračujte v přepravě se zvednutým výrobkem. Při náhlém pádu může výrobek způsobit vážné zranění a poškození.

## 8. Autonomie a výkon

Maximální dojezd a výkon vozidla závisí na několika proměnných:

**Terén:** jízda po hladkém povrchu znamená větší dojezd a výkon než jízda po nerovných cestách a do kopce.

**Hmotnost uživatele:** čím větší je hmotnost, tím kratší je dojezd a výkon vozidla.

**Teplota:** jízda na koloběžce ve velmi chladném nebo horkém prostředí ovlivňuje dojezd a výkon.

**Rychlost a styl jízdy:** plynulá a konstantní jízda prodlužuje autonomii. Neustálé zrychlování, zpomalování a manévrování výrazně snižuje dojezd. Nižší rychlost prodlužuje autonomii.

**Údržba:** včasné dobíjení, řádná údržba a pravidelná kontrola tlaku v pneumatikách (viz referenční hodnota v oddíle 10) zvyšují dojezd a zajišťují stálý výkon v průběhu času.

**Úroveň nabití baterie** ovlivňuje výkon, čím nižší je, tím nižší je rychlostní výkon, zejména ve stoupáních.

## 9. Úschova, údržba a čištění

Pokud jsou na těle výrobku skvrny, očistěte je vlhkým hadříkem. Pokud skvrny přetrvávají, naneste na ně neutrální mýdlo, vyčistěte je zubním kartáčkem a poté je otřete vlhkým hadříkem. Pokud jsou na plastových součástech škrábance, odstraňte je pomocí brusného papíru nebo jiného brusného materiálu. Výrobek nečistěte alkoholem, benzínem, parafinem ani jinými korozivními a těkavými chemickými rozpouštědly, aby nedošlo k jeho vážnému poškození. Výrobek nemyjte vysokotlakými proudy vody. Při čištění se ujistěte, že je výrobek vypnutý, nabíjecí kabel je odpojený a gumová krytka je uzavřená, protože prosakující voda může způsobit úraz elektrickým proudem nebo jiné vážné problémy. Vniknutí vody do baterie může způsobit poškození vnitřních obvodů, riziko požáru nebo výbuchu. Pokud existuje jakákoli pochybnost, že do baterie vnikla voda, okamžitě přestaňte baterii používat a vraťte ji ke kontrole do technického servisu nebo k prodejci.

Pokud výrobek nepoužíváte, skladujte jej v uzavřeném prostoru na suchém a chladném místě. Neskladujte jej delší dobu venku nebo uvnitř automobilu. Nadměrné sluneční záření, přehřátí a nadměrný chlad urychlují stárnutí pneumatik a ohrožují životnost výrobku i baterie. Nevystavujte ji dešti ani vodě, neponořujte ji a nemyjte vodou.

Pravidelně kontrolujte utažení jednotlivých šroubových součástí, zejména os kol, skládacího a přepravního systému, systému řízení, brzdového systému, dobrý stav rámu, vidlic a odpružení. Matice a všechny ostatní samosvorné spojovací prvky mohou ztratit svou účinnost, proto je nutné tyto součásti pravidelně kontrolovat a dotahovat.

Stejně jako všechny mechanické součásti podléhá i tento výrobek opotřebení. Různé materiály a součásti mohou reagovat na opotřebení nebo únavu z namáhání různými způsoby. Pokud je životnost součásti překročena, může dojít k jejímu náhlému rozbití a zranění řidiče. Jakékoli praskliny, škrábance nebo změna barvy na vysoce namáhaných místech znamenají, že životnost součásti je již vyčerpána a je třeba ji vyměnit.

Zkontrolujte stav opotřebení pneumatik: nesmí být žádné praskliny, cizí tělesa, abnormální otoky, chybějící části nebo jiná poškození. Tlak v pneumatikách je uveden v kapitole 10 tohoto návodu k obsluze.

Nepokoušejte se výrobek sami rozebírat nebo opravovat. Výměnu všech součástí koloběžky musí provádět autorizovaný technický servis, více informací získáte u svého prodejce nebo na internetových stránkách [www.ducatiurbanemobility.com](http://www.ducatiurbanemobility.com)

## 10. Konfigurace aplikace

Tento výrobek lze kombinovat s aplikací Ducati Urban e-Mobility. Aplikace umožňuje ovládat výrobek přímo z chytrého telefonu.



Pro stažení a instalaci aplikace naskenujte QR KÓD. Pokud aplikaci nenajdete, vyhledejte ji v referenční službě aplikací.

Otevřete aplikaci a postupujte podle pokynů v referenční službě aplikací.

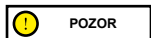

Aplikace může vyžadovat několik autorizací nezbytných pro používání a funkčnost aplikace.

Verze aplikace mohla být ve vaší službě aplikací aktualizována. Doporučujeme průběžně kontrolovat aktualizace aplikace, zda neobsahuje nové funkce, a vždy si do svého zařízení nainstalovat nejnovější verzi aplikace.

Nepoužívejte zařízení během řízení.



## 11. Technický list

Obecné informace		
	Pro-III	Pro-III R
Rám	Sílitina hořčíku	Sílitina hořčíku
Odpružení	-	-
Rychlost	Kód výrobku: MN-DUC-PRO3 DU-MO-220024 DU-MO-210013 DU-MO-220021  L1 = ≤ 6 km/h L2 = ≤ 15 km/h L3 = ≤ 20 km/h L4 = ≤ 25 km/h	Kód výrobku: DU-MO-220006  L1 = ≤ 6 km/h L2 = ≤ 10 km/h L3 = ≤ 15 km/h L4 = ≤ 20 km/h
		Kód výrobku: DU-MO-220003 DU-MO-220016  L1 = ≤ 6 km/h L2 = ≤ 15 km/h L3 = ≤ 20 km/h L4 = ≤ 25 km/h
Maximální sklon **	18%	22%
Brzdy	Přední a zadní kotoučová brzda	Polo-hydraulická přední a zadní kotoučová brzda
Pneumatiky	Velikost 10" bezdušová Doporučený tlak: 44 psi / 3 bar	Velikost 10" bezdušová Doporučený tlak: 44 psi / 3 bar
Maximální zatížení	100 kg	100 kg
Řidič	Zkontrolujte aktuální legislativu ve vaší zemi	
Provozní teplota	-0°C až 45 °C	-0°C až 45 °C
Stupeň ochrany	IPX4: MN-DUC-PRO3 DU-MO-210013 DU-MO-220006 DU-MO-220024  IPX5: DU-MO-220021	IPX4: DU-MO-220003 IPX5: DU-MO-220016
Doba nabíjení	Zhruba 8 hodiny	Zhruba 6 hodiny
Autonomie**	Až 50 km	Až 40 km
Elektrický systém		
Jmenovitý výkon Motor	0,35 kW; 350 W bezkartáčový, 18,9 Nm	0,50 kW; 500 W bezkartáčový, 28 Nm
Maximální výkon motoru	0 515 kW; 515 W	0,80 kW; 800 W
Displej	3,5" LED barevný s USB portem	3,5" LED barevný s USB portem
Baterie	36V 13Ah 468Wh	48V 10.4Ah 486Wh
Nízkonapěťová ochrana	31 V ± 0,5 V	36,4 V ± 0,5 V
Proudový limit	18A	20A
Kers	Ne	Ne
Světla	Přední a zadní LED	Přední a zadní LED
Funkčnost	Bluetooth s aplikací – NFC	Bluetooth s aplikací – NFC
Míry		
Čistá hmotnost	17.5Kg	17.6Kg
Hrubá hmotnost	21Kg	21Kg

\* Vždy dodržujte silniční předpisy a příslušné předpisy platné v zemi použití.

\*\* V závislosti na hmotnosti řidiče, stavu vozovky a teplotě.

Obecné informace				
	Pro-II Evo		Pro-II Evo AS	
Rám	Slitina hořčíku		Slitina hořčíku	
Odpružení	Přední a zadní		Přední a zadní	
Rychlost	Kód výrobku: DU-MO-210009 DU-MO-210012  L1 ≤ 6 km/h L2 ≤ 15 km/h L3 ≤ 20 km/h L4 ≤ 25 km/h*	Kód výrobku: DU-MO-220005  L1 ≤ 6 km/h L2 ≤ 10 km/h L3 ≤ 15 km/h L4 ≤ 20 km/h*	Kód výrobku: DU-MO-220012 DU-MO-220022  L1 ≤ 6 km/h L2 ≤ 15 km/h L3 ≤ 20 km/h L4 ≤ 25 km/h*	Kód výrobku: DU-MO-220013  L1 ≤ 6 km/h L2 ≤ 10 km/h L3 ≤ 15 km/h L4 ≤ 20 km/h*
Maximální sklon **	20%		20%	
Brzdy	Přední elektrická brzda a zadní kotoučová		Přední elektrická brzda a zadní kotoučová	
Pneumatiky	Velikost 10" bezdušová Doporučený tlak: 44 psi / 3 bar		Velikost 10" bezdušová Doporučený tlak: 44 psi / 3 bar	
Maximální zatížení	100 kg		100 kg	
Řidič	Zkontrolujte aktuální legislativu ve vaší zemi			
Provozní teplota	-0°C až 45 °C		-0°C až 45 °C	
Stupeň ochrany	IPX4		IPX4: DU-MO-220012 IPX5: DU-MO-220013 DU-MO-220022	
Doba nabíjení	Zhruba 7 hodin		Zhruba 7 hodin	
Autonomie**	Až 40 km		Až 40 km	
<b>Elektrický systém</b>				
Jmenovitý výkon Motor	0,35 kW; 350 W bezkartáčový, 18,9 Nm		0,35 kW; 350 W bezkartáčový, 18,9 Nm	
Maximální výkon motoru	0 515 kW; 515 W		0 515 kW; 515 W	
Displej	3,5" LED barevný integrovaný		3,5" LED barevný integrovaný	
Baterie	36V 10Ah 360Wh		36V 10Ah 360Wh	
Nízkonapěťová ochrana	27,5V ± 0,5V		27,5 V± 0,5 V	
Proudový limit	18A		18A	
Kers	Ano		Ano	
Světla	Přední a zadní LED		Přední a zadní LED	
Funkčnost	Bluetooth s aplikací		Bluetooth s aplikací	
<b>Míry</b>				
Čistá hmotnost	16,7 kg		16,7 kg	
Hrubá hmotnost	20,7 kg		20,7 kg	

\* Vždy dodržujte silniční předpisy a příslušné předpisy platné v zemi použití.

\*\* V závislosti na hmotnosti řidiče, stavu vozovky a teplotě.

Obecné informace				
	Pro-I Evo Max SR		Pro-II Plus	
Rám	Hliníková slitina		Slitina hořčíku	
Odpružení	-		Zadní	
Rychlost	Kód výrobku: DU-MO-220002  L1 ≤ 6 km/h L2 ≤ 15 km/h L3 ≤ 20 km/h L4 ≤ 25 km/h	Kód výrobku: DU-MO-220009  L1 ≤ 6 km/h L2 ≤ 10 km/h L3 ≤ 15 km/h L4 ≤ 20 km/h	Kód výrobku: DU-MO-210005 DU-MO-210010 DU-MO-220026  L1 ≤ 6 km/h L2 ≤ 15 km/h L3 ≤ 20 km/h L4 ≤ 25 km/h*	Kód výrobku: DU-MO-220008  L1 ≤ 6 km/h L2 ≤ 10 km/h L3 ≤ 15 km/h L4 ≤ 20 km/h*
Maximální sklon **	18%		20%	
Brzdy	Přední elektrická brzda a zadní kotoučová		Přední elektrická brzda a zadní kotoučová	
Pneumatiky	Velikost 8,5" s vnitřní duší Doporučený tlak 50 psi/3,4 bar		Velikost 10" bezdušová Doporučený tlak: 44 psi / 3 bar	
Maximální zatížení	100 kg		100 kg	
Řidič	Zkontrolujte aktuální legislativu ve vaší zemi			
Provozní teplota	-0°C až 45 °C		-0°C až 45 °C	
Stupeň ochrany	IP54: DU-MO-220002 IPX5: DU-MO-220009		IPX4: DU-MO-210005, DU-MO-210010, DU-MO-220008 IPX5: DU-MO-220026	
Doba nabíjení	Zhruba 5 hodin		Zhruba 4 hodiny	
Autonomie**	Až 35 km		Až 25 km	
<b>Elektrický systém</b>				
Jmenovitý výkon Motor	0,35 kW; 350 W bezkartáčový, 17 Nm		0,35 kW; 350 W bezkartáčový, 18,9 Nm	
Maximální výkon motoru	0,48 kW; 480 W		0 515 kW; 515 W	
Displej	integrováný barevný LED		3,5" LED barevný integrovaný	
Baterie	36V 10Ah 360Wh		36V 7.5Ah 270Wh	
Nízkonapěťová ochrana	27V ± 0.5V		31 V± 0,5 V	
Proudový limit	18A		18A	
Kers	Ano		Ano	
Světla	Přední a zadní LED		Přední a zadní LED	
Funkčnost	Bluetooth s aplikací		Bluetooth s aplikací	
<b>Míry</b>				
Čistá hmotnost	13.28 kg		15.5 kg	
Hrubá hmotnost	15.28 kg		18.9 kg	

\* Vždy dodržujte silniční předpisy a příslušné předpisy platné v zemi použití.

\*\* V závislosti na hmotnosti řidiče, stavu vozovky a teplotě.

<b>Obecné informace</b>	
	<b>Pro-II Plus AS</b>
Rám	Slitina hofčíku
Odpružení	Zadní
Rychlost	Kód výrobku: DU-MO-220020  L1 = ≤ 6 km/h L2 = ≤ 10 km/h L3 = ≤ 15 km/h L4 = ≤ 20 km/h*
Maximální sklon **	20%
Brzdy	Přední elektrická brzda a zadní kotoučová
Pneumatiky	Velikost 10" bezdušová Doporučený tlak: 44 psi / 3 bar
Maximální zatížení	100 kg
Řidič	Zkontrolujte aktuální legislativu ve vaší zemi
Provozní teplota	-0°C až 45 °C
Stupeň ochrany	IPX5
Doba nabíjení	Zhruba 4 hodiny
Autonomie**	Až 25 km
<b>Elektrický systém</b>	
Jmenovitý výkon Motor	0,35 kW; 350 W bezkartáčový, 18,9 Nm
Maximální výkon motoru	0 515 kW; 515 W
Displej	3,5" LED barevný integrovaný
Baterie	36V 7.5Ah 270Wh
Nízkonapěťová ochrana	31 V± 0,5 V
Proudový limit	18A
Kers	Ano
Světla	Přední a zadní LED
Funkčnost	Bluetooth s aplikací
<b>Míry</b>	
Čistá hmotnost	15.5 kg
Hrubá hmotnost	18.9 kg

\* Vždy dodržujte silniční předpisy a příslušné předpisy platné v zemi použití.

\*\* V závislosti na hmotnosti řidiče, stavu vozovky a teplotě.

Obecné informace			
	Pro-I Evo	Pro-I Evo SR	
Rám	Hliníková slitina	Hliníková slitina	
Odpružení	-	-	
Rychlost	Kód výrobku: DU-MO-210001 DU-MO-210004 DU-MO-210011  L1 = ≤ 6 km/h L2 = ≤ 15 km/h L3 = ≤ 20 km/h L4 = ≤ 25 km/h*	Kód výrobku: DU-MO-220004  L1 = ≤ 6 km/h L2 = ≤ 10 km/h L3 = ≤ 15 km/h L4 = ≤ 20 km/h*	Kód výrobku: DU-MO-220019 DU-MO-220023 DU-MO-220025  L1 = ≤ 6 km/h L2 = ≤ 15 km/h L3 = ≤ 20 km/h L4 = ≤ 25 km/h*
Maximální sklon **	15%	15%	
Brzdy	Přední elektrická brzda a zadní kotoučová	Přední elektrická brzda a zadní kotoučová	
Pneumatiky	Velikost 8,5" s vnitřní duší Doporučený tlak 50 psi/3,4 bar	Velikost 8,5" s vnitřní duší Doporučený tlak 50 psi/3,4 bar	
Maximální zatížení	100 kg	100 kg	
Řidič	Zkontrolujte aktuální legislativu ve vaší zemi		
Provozní teplota	-0°C až 45 °C	-0°C až 45 °C	
Stupeň ochrany	IP54: DU-MO-220004 IPX5: DU-MO-210001 DU-MO-210004 DU-MO-210011	IPX5	
Doba nabíjení	Zhruba 4 hodiny	Zhruba 4 hodiny	
Autonomie**	Až 25 km	Až 25 km	
<b>Elektrický systém</b>			
Jmenovitý výkon Motor	0,35 kW; 350 W bezkartáčový, 15 Nm	0,35 kW; 350 W bezkartáčový, 15 Nm	
Maximální výkon motoru	0,5 kW; 500 W	0,5 kW; 500 W	
Displej	integrovaný barevný LED	integrovaný barevný LED	
Baterie	36V 7.8Ah 280Wh	36V 7.8Ah 280Wh	
Nízkonapěťová ochrana	31V ± 0,5V	31 V± 0,5 V	
Proudový limit	15A	15A	
Kers	Ano	Ano	
Světla	Přední a zadní LED	Přední a zadní LED	
Funkčnost	Bluetooth s aplikací	Bluetooth s aplikací	
<b>Míry</b>			
Čistá hmotnost	12 kg	12 kg	
Hrubá hmotnost	14,4 kg	14,4 kg	

\* Vždy dodržujte silniční předpisy a příslušné předpisy platné v zemi použití.

\*\* V závislosti na hmotnosti řidiče, stavu vozovky a teplotě.

<b>Obecné informace</b>	
	<b>Pro-I Evo AS</b>
Rám	Hliníková slitina
Odpružení	-
Rychlost	Kód výrobku: DU-MO-230003  L1 = ≤ 6 km/h L2 = ≤ 15 km/h L3 = ≤ 20 km/h L4 = ≤ 25 km/h*
Maximální sklon **	15%
Brzdy	Přední elektrická brzda a zadní kotoučová
Pneumatiky	Velikost 8,5" s vnitřní duší Doporučený tlak 50 psi/3,4 bar
Maximální zatížení	100 kg
Řidič	Zkontrolujte aktuální legislativu ve vaší zemi
Provozní teplota	-5°C až +50 °C
Stupeň ochrany	IPX5
Doba nabíjení	Zhruba 5 hodiny
Autonomie**	Až 30 km
<b>Elektrický systém</b>	
Jmenovitý výkon Motor	0,35 kW; 350 W bezkartáčový, 15 Nm
Maximální výkon motoru	0,499 kW; 499 W
Displej	integrováný barevný LED
Baterie	36V 7.8Ah 280Wh
Nízkonapěťová ochrana	30V ± 0.5V
Proudový limit	17A ± 1A
Kers	Ano
Světla	Přední a zadní LED
Funkčnost	Bluetooth s aplikací
<b>Míry</b>	
Čistá hmotnost	12 kg
Hrubá hmotnost	14 kg

\* Vždy dodržujte silniční předpisy a příslušné předpisy platné v zemi použití.

\*\* V závislosti na hmotnosti řidiče, stavu vozovky a teplotě

## 12. Řešení problémů

<b>Chyba</b>	<b>Příčina</b>	<b>Řešení</b>
Motor nefunguje	Elektrický problém, přítomnost chybového kódu	Požádejte o technickou asistenci
Hnací kolo se neotáčí	Problém na brzdách  Motor je zablokován	Seřídte brzdy, pokud problém přetrvává, požádejte o technickou asistenci  Zkontrolujte, zda je kolo správně utaženo, ověřte, zda se kolo otáčí bez zapnutí vozidla. Pokud problém přetrvává, požádejte o technickou asistenci
Motor se během provozu zastaví	Přehřátí motoru  Přítomnost chybového kódu	Zastavte vozidlo a počkejte, až vychladne  Požádejte o technickou asistenci
Po nabití se výrobek nezapne nebo se po pár kilometrech vypne.	Poškozená baterie	Požádejte o technickou asistenci
Baterie se nenabíjí nebo se výrobek nezapne	Problémy připojení  Baterie není připojena (modely s odnímatelnou baterií)  Baterie je vybitá  Poškozená baterie  Problémy s nabíječkou	Požádejte o technickou asistenci  Zkontrolujte, zda je připojen napájecí konektor.  Nabijte baterii na 100%  Požádejte o technickou asistenci  Vyměňte nabíječku

<b>Pro-I Evo, Pro-I Evo SR, Pro-I Evo Max SR</b>	
<b>Chybový kód</b>	<b>Pokyny</b>
E.1	Porucha motoru
E.2	Porucha MOS nebo porucha fázového zkratu motoru
E.3	Porucha brzd
E.4	Porucha páky akcelérátoru
E.5	Nízkonapěťová ochrana
E.6	Porucha komunikace mezi přístroji a řídicím systémem
E.7	Vysokonapěťová ochrana
E.9	Porucha způsobená zablokováním rotoru v důsledku vnější síly

<b>Pro-II Plus, Pro-II Plus AS, Pro-II Evo, Pro-II Evo AS, Pro-III, Pro-III R</b>	
<b>Chybový kód</b>	<b>Pokyny</b>
E01	Nadproudová ochrana
E02	Nízkonapěťová ochrana
E03	Vysokonapěťová ochrana
E04	Ochrana kola motoru
E05	Porucha MOS (up) řídicí jednotky
E06	Porucha MOS (down) řídicí jednotky
E07	Obecná porucha řídicí jednotky
E08	Ochrana proti přehřátí
E09	Porucha páčky akcelérátoru
E11	Porucha světlometů
E12	Chyba signálu řídicí jednotky
E13	Porucha tlačítka zapnutí/vypnutí

Pro-I Evo AS		
Chybový kód	Problém	Pokyny
E10	Chyba komunikace na displeji	Označuje možné přerušení komunikace mezi displejem elektrického skútru a řídicí jednotkou, které způsobuje ztrátu informací. Zkontrolujte spojení mezi displejem a řídicí jednotkou nebo požádejte o technickou pomoc.
E11	Chyba snímače proudu motoru	Označuje chybu v proudovém snímači motoru elektrické koloběžky. Zkontrolujte zapojení motoru nebo požádejte o technickou pomoc.
E14	Chyba snímače akceleračního	Indikuje závadu na snímači zrychlení elektrického skútru. Zkontrolujte snímač a zapojení nebo vyhledejte technickou pomoc.
E15	Chyba snímače brzd	Označuje závadu na snímači brzd elektrického skútru. Zkontrolujte snímač a zapojení nebo vyhledejte technickou pomoc.
E16	Chyba snímače motoru	Pokud k chybě dojde při spuštění, zkontrolujte, zda je zapojení haly motoru v pořádku. Pokud k ní dochází při brzdění, zkontrolujte a vyměňte motor nebo řídicí jednotku, abyste problém vyřešili, nebo požádejte o technickou pomoc.
E21	Chyba komunikace BMS	Požádejte o technickou pomoc.
E50	Chyba vysokonapěťového hlavního vedení	Pokud k chybě dojde při spuštění, zkontrolujte, zda je napětí baterie normální. Pokud k ní dochází během jízdy, je třeba k vyřešení problému vyměnit baterii nebo řídicí jednotku, případně požádat o technickou pomoc.
E55	Chyba vysoké teploty regulátoru	Pokud je teplota regulátoru příliš vysoká, vypněte vozidlo a před opětovným spuštěním jej nechte vychladnout. Pokud k chybě dojde při spuštění, bude k vyřešení problému nutné vyměnit řídicí jednotku.



## 13. Odpovědnost a obecné záruční podmínky

Řidič na sebe přebírá veškerá rizika spojená s nepoužíváním přilby a dalších ochranných pomůcek.

Řidič je povinen dodržovat příslušné místní předpisy upravující:

1. minimální povolený věk řidiče,
2. omezení typu řidičů, kteří mohou výrobek používat,
3. všechny ostatní regulační aspekty.

Řidič je rovněž povinen udržovat výrobek v čistotě a v bezvadném stavu, pečlivě provádět bezpečnostní kontroly, za které odpovídá, jak je popsáno v předchozích bodech, nijak s výrobkem nemanipulovat a uchovávat veškerou dokumentaci týkající se údržby.

Společnost neodpovídá za způsobené škody a nenesе žádnou odpovědnost za škody způsobené na majetku nebo osobách v případech, kdy:

- výrobek je používán nesprávně nebo v rozporu s návodem k použití;
- na výrobku, po jeho zakoupení, jsou prováděny změny nebo zásahy na všech nebo některých jeho součástech.

V případě poruchy výrobku z příčin, které nelze přičítat chybnému chování řidiče, a pokud si přejete nahlédnout do všeobecných záručních podmínek, kontaktujte svého prodejce nebo navštivte webové stránky [www.ducatiurbanemobility.com](http://www.ducatiurbanemobility.com)

Jakékoli poruchy nebo závady způsobené náhodnými událostmi a/nebo přičitatelné odpovědnosti Kupujícího, nebo používáním Výrobku, které není v souladu s jeho určením a/nebo s ustanoveními technické dokumentace přiložené k Výrobku, nebo v důsledku neseřízení mechanických částí, přirozeného opotřebení opotřebitelných materiálů nebo způsobené chybami při montáži, nedostatečnou údržbou a/nebo používáním Výrobku, které není v souladu s návodem, jsou vždy vyloučeny z rozsahu Zákonné záruky na Výrobky.

Například je třeba považovat za vyloučené ze zákonné záruky na výrobky:

- poškození způsobená nárazy, náhodnými pády nebo srážkami, propíchnutím;
- poškození způsobená používáním, vystavením nebo skladováním v nevhodném prostředí (např. přítomnost deště a/nebo bláta, vystavení vlhkosti nebo nadměrnému zdroji tepla, kontakt s pískem nebo jinými látkami);
- poškození způsobená nedostatečným seřizením mechanických částí, mechanických kotoučových brzd, řídítek, pneumatik atd. z hlediska jejich provozuschopnosti a/nebo údržby; nesprávná instalace a/nebo nesprávná montáž dílů a/nebo součástí;
- přirozené opotřebení opotřebitelných materiálů: mechanické kotoučové brzdy (např. destičky, třmeny, kotouče, kabely), pneumatiky, plošiny, těsnění, ložiska, LED světla a žárovky, stojánek, řídítka, blatníky, gumové díly (plošina), svazky kabelových konektorů, masky a samolepky atd.;
- nesprávná údržba a/nebo nesprávné používání baterie výrobku;
- manipulace s částmi výrobku a/nebo jejich namáhání;
- nesprávná nebo nedostatečná údržba nebo úprava výrobku;
- nesprávné používání výrobku (např. nadměrné zatížení, použití v soutěžích a/nebo pro komerční pronájem nebo půjčování);
- údržba, opravy a/nebo technické zásahy na Výrobku prováděné neoprávněnými třetími stranami;
- škody na výrobcích vzniklé v důsledku přepravy, pokud tuto přepravu provádí kupující;
- poškození a/nebo závady vzniklé v důsledku použití neoriginálních náhradních dílů.

Prostudujte si prosím nejnovější verzi záručních podmínek, která je k dispozici na internetových stránkách: [www.ducatiurbanemobility.com/assistance/](http://www.ducatiurbanemobility.com/assistance/)



**POZOR**

### Zpracování vyřazených elektrických nebo elektronických zařízení (platí ve všech zemích EU a dalších evropských systémech s odděleným sběrem)

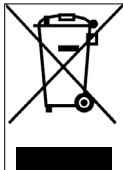

Tento symbol na výrobku nebo na obalu označuje, že s výrobkem se nesmí nakládat jako s běžným komunálním odpadem, ale musí být předán do příslušného sběrného místa pro recyklaci elektrických a elektronických zařízení (OEEZ).

Zajištěním správné likvidace tohoto výrobku pomůžete zabránit možným negativním dopadům na životní prostředí a zdraví, které by jinak mohly být způsobeny jeho nevhodnou likvidací. Recyklace materiálů pomáhá chránit přírodní zdroje.

Podrobnější informace o recyklaci a likvidaci tohoto výrobku získáte od místní služby pro likvidaci odpadu nebo v obchodě, kde jste jej zakoupili.

V každém případě musí být likvidace provedena v souladu s předpisy platnými v zemi nákupu.

Spotřebitelé jsou zejména povinni nelikvidovat OEEZ jako komunální odpad, ale podílet se na odděleném sběru tohoto druhu odpadu prostřednictvím dvou způsobů odevzdání:

- do městských sběrných center (nazývaných také sběrné dvory), přímo nebo prostřednictvím sběrných služeb městských společností, pokud jsou k dispozici;
- na prodejních místech nových elektrických a elektronických zařízení.

Zde je možné bezplatně odevzdat velmi malé OEEZ (s nejdelší stranou menší než 25 cm), zatímco větší lze odevzdat v režimu 1 za 1, tj. odevzdáním starého výrobku při zakoupení nového se stejnými funkcemi.

Kromě toho je režim 1 za 1 zaručen vždy při nákupu nového EEZ spotřebitelem, bez ohledu na velikost OEEZ.

V případě neoprávněné likvidace elektrického nebo elektronického zařízení mohou být uplatněny sankce stanovené platnými právními předpisy na ochranu životního prostředí (dle italské legislativy, je nutné ověřit předpisy platné v zemi použití/likvidace vozidla).

Pokud OEEZ obsahuje baterie nebo akumulátory, musí být odstraněny a podrobeny zvláštnímu oddělenému sběru.



**POZOR**

### Zpracování vybitých baterií (platí ve všech zemích Evropské unie a v dalších evropských systémech s odděleným sběrem)

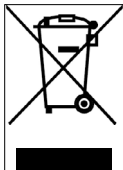

Tento symbol na výrobku nebo na obalu označuje, že s baterií se nesmí nakládat jako s běžným komunálním odpadem. U některých typů baterií může být tento symbol použit v kombinaci s chemickým symbolem.

Pokud baterie obsahuje více než 0,0005% rtuti nebo 0,004% olova, přidávají se chemické symboly pro rtuť (Hg) nebo olovo (Pb).

Zajištěním správné likvidace baterií pomáháte předcházet možným negativním dopadům na životní prostředí a zdraví, které by jinak mohly být způsobeny jejich nevhodnou likvidací. Recyklace materiálů pomáhá chránit přírodní zdroje. V případě výrobků, které z důvodu bezpečnosti, výkonu nebo ochrany dat vyžadují pevné připojení k vnitřní baterii, musí být vyměněny pouze kvalifikovaným servisním personálem.

Po skončení životnosti výrobku jej odevzdejte do vhodných sběrů zaměřených na likvidaci elektrických a elektronických zařízení: tím zajistíte, že bude správně naloženo i s baterií uloženou uvnitř.

Podrobnější informace o způsobu likvidace použité baterie nebo výrobku získáte od místní služby pro likvidaci odpadu nebo v obchodě, kde jste výrobek zakoupili.

V každém případě musí být likvidace provedena v souladu s předpisy platnými v zemi nákupu.

Tento návod platí pre nasledujúce elektrické kolobežky:

**Pro-I Evo (Black Edition / White Edition), Pro-I Evo AS,  
Pro-I Evo SR (Black Edition/White Edition), Pro-I Evo Max SR,  
Pro-II Plus, Pro-II Plus AS, Pro-II Evo, Pro-II Evo AS, Pro-III, Pro-III R**

## Návod na použitie

DU-MO-000001 rev. 3

Prevod izvirnih navodil

Ďakujeme, že ste si vybrali tento výrobok.

Pre informácie, technickú podporu, pomoc a konzultáciu všeobecných záručných termínov sa obráťte na svojho predajcu alebo navštívte sídlo [www.ducatiurbanemobility.com](http://www.ducatiurbanemobility.com)

## Obsah

1. Bezpečnostné pokyny
2. Obsah balenia a montáž
3. Náhľad na výrobok
4. Nabitie a aktivácia batérie
5. Informácie o ovládaniach / Ovládací panel
6. Rýchly sprievodca
7. Skladanie a preprava
8. Jazdný dosah a výkony
9. Uchovávanie, údržba a čistenie
10. Konfigurácia aplikácie
11. Technický list
12. Riešenie problémov
13. Zodpovednosť a všeobecné záručné termíny

# 1. Bezpečnostné pokyny

**DÔLEŽITÉ!** Pred použitím výrobku si pozorne prečítajte a dodržiavajte nasledujúce pokyny. Tento návod si uschovajte pre budúce použitie alebo pre nových používateľov.

Venujte čas osvojeniu si základných informácií, aby ste sa vyhli vážnym nehodám, ktoré sa môžu vyskytnúť počas prvých mesiacov. Obráťte sa na svojho predajcu, ktorý vám poskytne príslušnú pomoc pri správnom používaní výrobku alebo o nasmerovanie na príslušnú školiacu organizáciu.

Spoločnosť sa zrieka akejkoľvek priamej alebo nepriamej zodpovednosti vyplývajúcej z c aktívneho používania výrobku, nedodržiavania predpisov o cestnej premávke aj pokynov v tomto návode, nehôd a sporov spôsobených nedodržiavaním predpisov a protiprávnym konaním.

Tento výrobok je určený na rekreačné účely, na používanie len jednou osobou a nie na prepravu osôb, preto ho nemôže používať viac ako jedna osoba súčasne.

Nijako nemeňte účel použitia, tento výrobok nie je vhodný na kaskadérske kúsky, súťaže, prepravu predmetov, ťahanie iných vozidiel alebo prídavných zariadení.

Elektrickú kolobežku je potrebné používať opatrne, vždy rešpektovať pravidlá stanovené cestným zákonom krajiny, v ktorej sa používa, aby ste sa vyhli nebezpečenstvu a maximálne šetrili seba aj ostatných.

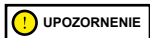

**UPOZORNENIE**

Orientačné požiadavky na konštrukciu vozidla:

Model kolobežky	Pro-I Evo Čierna a biela verzia	Pro-I Evo SR Čierna a biela verzia	Pro-I Evo Max SR	Pro-I Evo AS	Pro-II Plus
Kód produktu bez smeroviek	DU-MO-210001 DU-MO-210004	-	-	-	DU-MO-210005
Kód produktu vrátane smeroviek	DU-MO-210011 DU-MO-220004	-	-	-	DU-MO-210010 DU-MO-220008
Kód výrobku s dvomi ovládania brzdy	-	DU-MO-220019 DU-MO-220023 DU-MO-220025	DU-MO-220009 DU-MO-220002	DU-MO-230003	DU-MO-220026
Hmotnosť MIN (kg)	30	30	30	30	30
Hmotnosť MAX (kg)	100	100	100	100	100
MIN vek *	14	14	14	14	14
MAX vek *	65	65	65	65	65
Výška (cm) MIN	120	120	120	120	120
Výška (cm) MAX	200	200	200	200	200

Model kolobežky	Pro-II Plus AS	Pro-II Evo	Pro-II Evo AS	Pro-III	Pro-III R
Kód produktu bez smeroviek	-	DU-MO-210009	-	-	-
Kód produktu vrátane smeroviek	-	DU-MO-210012 DU-MO-220005	-	-	-
Kód výrobu s dvomi ovládaniami brzdy	DU-MO-220020	-	DU-MO-220012 DU-MO-220013 DU-MO-220022	MN-DUC-PRO3 DU-MO-210013 DU-MO-220006 DU-MO-220021 DU-MO-220024	DU-MO-220003 DU-MO-220016
Hmotnosť MIN (kg)	30	30	30	30	30
Hmotnosť MAX (kg)	100	100	100	100	100
MIN vek *	14	14	14	14	14
MAX vek *	65	65	65	65	65
Výška (cm) MIN	120	120	120	120	120
Výška (cm) MAX	200	200	200	200	200

\* Pred použitím výrobku si overte a dodržiavajte miestne platné normy vo veci minimálneho povoleného veku pre vodiča.

Vážená hladina akustického tlaku (hlučnosť) A v uchu vodiča je nižšia ako 70 dB(A).

#### Grafická forma bezpečnostných upozornení

Na identifikáciu bezpečnostných správ v tomto návode sa používajú nasledujúce grafické symboly označovania. Ich funkciou je pritiahnúť pozornosť čitateľa/používateľa na účely správneho a bezpečného používania výrobku.

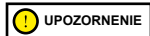

Venujte pozornosť

Zvýrazňuje pravidlá, ktoré sa majú dodržiavať, aby sa zabránilo poškodeniu výrobku a/alebo výskytu nebezpečných situácií.



Zvyškové riziká

Zvýrazňuje prítomnosť nebezpečí, ktoré spôsobujú zvyškové riziká, ktorým používateľ musí venovať pozornosť, aby zabránil zraneniam alebo materiálnym škodám.

#### Všeobecné upozornenia



Je dôležité mať na pamäti, že keď sa nachádzate na verejnom mieste alebo na ceste, aj keď do písma dodržiavate tento návod, nie ste imúnni voči zraneniam spôsobeným porušeniami alebo nevhodnými činnosťami podniknutými voči iným vozidlám, prekážkam alebo osobám. Zlé použitie výrobku alebo nedodržanie pokynov v tomto návode môžu spôsobiť vážne škody.

Tento výrobok je elektrické vozidlo. Čím rýchlejšie sa jazdí, tým dlhšia je brzdná vzdialenosť. Núdzové brzdenie na šmykľavých, zablatených, mokrych alebo zľadovatených vozovkách môže spôsobiť šmykanie kolies a stratu rovnováhy. Je potrebné udržať primeranú rýchlosť a bezpečnú vzdialenosť od ostatných vozidiel alebo peších. Väčšiu pozornosť venujte pri jazde na neznámych cestách. Neotvárajte stojan pri použití výrobku, riziko vážnych osobných zranení a poškodení výrobku.

**UPOZORNENIE**

Na mokrých cestách sa brzdná dráha značne zväčšuje a priľnavosť značne znižuje v porovnaní so suchými vozovkami!

Jazdite so zvýšenou pozornosťou, dodržiavajte vzdialenosti!

Pre vlastnú bezpečnosť vždy noste: prilbu, chrániče kolien a lakťov, aby ste sa chránili pred prípadnými pádmi a zraneniami pri jazde na výrobku. Pri požíčaní výrobku upozornite vodiča, aby nosil bezpečnostné prostriedky a vysvetlite mu, ako vozidlo používať. Aby sa zabránilo zraneniam, nepožičiavajte výrobok osobám, ktoré nevedia, ako ho používať. Vždy pred použitím výrobku noste topánky.

Deti sa s kolobežkou, ani s jej časťami nesmú hrať, ani sa im nemôže umožniť vykonávať zásahy čistenia alebo údržby.

Pri jazde na výrobku dajte pozor, aby ste deti a peších nevystrašili. Keď prechádzate za nimi, upozornite ich použitím zvončeka a brzditie aplikáciou minimálnej rýchlosti 6km/h.

**UPOZORNENIE****Informácie o frekvencii:**

Frekvenčné pásmo zariadenia Bluetooth® je od 2,4000 GHz do 2,4835 GHz.

Maximálny výkon rádiovkej frekvencie prenášanej v týchto frekvenčných pásmach je 100 mW.

**Pokyny a varovania o správaní sa počas jazdy**

Podmienky	Náležité/stanovené použitie	Nenáležité použitie
Vodiči	Jeden	Viac osôb, s deťmi alebo zvieratami
Bezpečnostné vybavenie	Prilba, chrániče kolien, chrániče lakťov, reflexná vesta	Žiadne vybavenie
Kontrola pred jazdou	Pred každým použitím skontrolujte brzdy a ich opotrebovanie, skontrolujte tlak pneumatík (na bočnej strane pneumatiky nájdete odporúčanú hodnotu), opotrebovanie kolies, akcelerátor a stav nabitia batérie.  Ak zistíte nezvyčajný hluk alebo akúkoľvek anomáliu, výrobok nepoužívajte a skontaktujte sa so svojím predajcom alebo s autorizovanou službou technickej pomoci	Výrobok nikdy nekontrolujte pred jazdou  Výrobok používajte pri výskyte hluku a anomálií
Pri kráčaní výrobok tlačte	Nezrýchľujte  Pri kráčaní na priechody pre chodcov kolobežku tlačte  V zónach pre chodcov, ak v nich nie sú režimy pre chodcov (6 km/h)  V preplnených zónach	Stlačte akcelerátor  Veďte vozidlo na priechodoch pre chodcov  Veďte vozidlo v zónach pre chodcov, ak v nich nie sú režimy pre chodcov (6 km/h)  Veďte vozidlo v preplnených zónach
Pri zastavení	Osoba, ktorá vedie tento výrobok, musí byť schopná ľahko položiť obe chodidlá na zem, pričom uchopí riadiadlá v správnej výške	Nebyť schopný udržať výrobok zastavený a v rovnováhe.  Sediť na výrobku v chode alebo pri zastavení

Podmienky	Náležité/stanovené použitie	Nenáležité použitie
Jazda v normálnych podmienkach	Žiadny predmet zavesený na riadidlách	Predmety zavesené na riadidlách spôsobujú nestabilitu a počas manévrov môžu byť prekážkou
	Jazda s oboma rukami na riadidlách. Nepoužívajte zariadenia ako telefóny, smart hodinky, prehrávače hudby, slúchadlá	Jazda s len jednou rukou alebo bez rúk  Používanie zariadení ako telefóny, smart hodinky, prehrávače hudby, slúchadlá
	Jazda s obomi chodidlami na plošine pohodlným a bezpečným spôsobom	Jazda s jedným alebo dvomi chodidlami mimo plošiny  Je zakázané ukladať a koncentrovať záťaž na zadný blatník.
	Jazda s prilbou a ochrannou výbavou	Jazda bez prilby a ochrannej výbavy
Jazda v normálnych podmienkach	Jazda na ľahko prístupných, hladkých a kompaktných cestách, vyhnite sa oblastiam s intenzívnou premávkou alebo preplneným oblastiam: napr. špecializovaná dráha pre cyklistov, povrchy s hladkou podlahou	Jazda na diaľnici, cestách na veľké vzdialenosti  Jazda na frekventovaných cestách  Jazda na nástupištiach  Jazda v preplnených zónach  Jazda na cestách s veľkou nehodovosťou  Jazda v blízkosti: roklín, zrázov, prístavov, morí, jazier a riek  Nedodržiavanie platných noriem a zákonov o cestnej premávke
	Dodržiavať platné miestne normy a zákony o cestnej premávke	
	Jazdíte vždy dopredu a dávajte pozor na všetky prekážky, vozidlá a blízkych chodcov	Rozptyľovanie sa počas jazdy
	Pri zmene smeru sa uistite, či vás ostatní vidia, pričom znížte rýchlosť  V každom prípade predvídajte trajektóriu a znížte rýchlosť pri súčasnom dodržaní zákona o cestnej premávke a rešpektujúc najzraniteľnejšie osoby  Vždy používajte smerovky, ak sú na vozidle	Náhla zmena smeru pri vysokej rýchlosti bez uistenia sa, či ste viditeľní  Súčasné brzdenie a zatáčanie spôsobuje nestabilitu vozidla  Nepoužívanie smeroviek
	Spomaľte v prítomnosti chodcov	Zrýchlenie alebo udržanie konštantnej rýchlosti v prítomnosti chodcov
	Používanie režimu chodcov v zónach pre chodcov (6 km/h)  Upozornenie na svoju vlastnú prítomnosť zvončekom	Vedenie bez použitia režimu chodcov v zónach pre chodcov (6 km/h)  Neupozornenie na svoju vlastnú prítomnosť zvončekom
Neregulárne podmienky na ceste: umelé pahorky / terasy / hrboľatý povrch vozovky	Jazda pri miernej rýchlosti  Jemne zohnite kolená pre lepšiu absorpciu končatín pri prechode na nepravidelný povrch.	Jazda pri vysokej rýchlosti  Zrýchlenie na pahorkoch a výmoľoch, zostupovanie na terasách, preskakovanie prekážok, vystupovanie na nástupištia, strnulá jazda.

Podmienky	Náležité/stanovené použitie	Nenáležité použitie
Správanie: v zákrute, pri zjazde, v prítomnosti prekážok, blízkych vozidiel a chodcov	Dodržiavanie bezpečnej vzdialenosti Prestaňte zrýchľovať/Brzdíte a spomaľte Jazda pri miernej rýchlosti a bezpečné brzdenie Venujte pozornosť bránam a iným prekážkam vo výške	Nedodržiavanie bezpečnej vzdialenosti Zrýchľovanie Jazda pri vysokej rýchlosti, náhle brzdenie Prechod pod prekážkami vo výške
Podmienky viditeľnosti	Jazdíte iba v prípade, ak je dostatočné svetlo, aby ste mohli jazdiť bezpečne. V prípade jazdy v nepriaznivých svetelných podmienkach (polhodinu po západe slnka, za tmy a šera aj cez deň, v prípade, ak poveternostné podmienky znemožňujú viditeľnosť vozovky, pri prechode do tunelov) nezabudnite aktivovať svetlá vozidla a noste reflexné vesty alebo pásy.	Jazda v nepriaznivých svetelných podmienkach s vypnutými svetlami a bez použitia reflexnej vesty alebo pásov.
Meteorologické podmienky	Jazda v optimálnych poveternostných podmienkach (bez dažďa)	Jazda v nepriaznivých podmienkach: v daždi, keď sneží, keď je na ceste ľad alebo blato, v silnom vetre alebo v hmle.
Parkovanie	V príslušných zónach bez toho, aby ste bránili premávke vozidiel a pohybu chodcov Na hladkých povrchoch, pričom zabezpečte stabilitu Vozidlo vypnite a vždy použite zariadenie proti krádeži. Použite stojan z výbavy	Kdekoľvek, bránenie premávke vozidiel a pohybu chodcov Na neznámych povrchoch a bez zabezpečenia stability Nechajte vozidlo zapnuté, bez dozoru a bez zariadenia proti krádeži
Praktizovanie extrémnych športov/akrobácií	NIE	ÁNO Jazda v blízkosti: rokľín, zrázov, prístavov, morí, jazier a riek Jazda nad mlákami Súperenie s inými vozidlami
Vystaviť výrobok silným nárazom	NIE	ÁNO skákať nad vecami alebo osobami, skákať nad schodmi alebo z výšky

#### Čo urobiť po páde:

Overte, či páka akceleračtoru funguje správne. Za týmto účelom zrýchlite a spomaľte niekoľkokrát.

Vždy overte, či brzdy fungujú správne. Ak to chcete urobiť, zostúpte z vozidla, potlačte ho dopredu a zabrzďte, aby ste sa uistili, či odpovedá na ovládania.

Skontrolujte, či všetky komponenty vozidla sú na svojom mieste a bezpečne upevnené.

Skontrolujte opotrebovanie a tlak pneumatík (odporúčanú hodnotu nájdete na boku pneumatiky).

Skontrolujte opotrebovanie brzd a káblov.







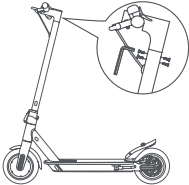

Brzdy by sa mohli počas použitia zohriať. Nedotýkajte sa ich po použití.

Zmontovaný výrobok, riadičlá sa musia namontovať s príslušnými skrutkami obsiahnutými v balení.

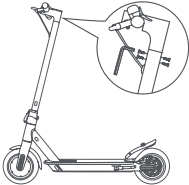

## 2. Obsah balenia a montáž

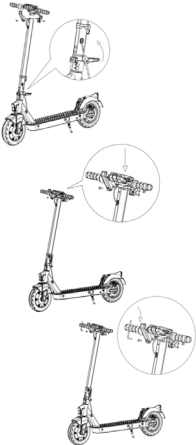
Model	Referenčný obrázok	V balení	Montáž riadidiel
<b>Pro-I Evo</b> (čierna & biela verzia) DU-MO-210001 DU-MO-210004 DU-MO-210011 DU-MO-220004		Príslušenstvo: - Imbusové kľúče - 4 skrutky pre riadidlá - Vzdušnica rezervná - Adaptér pre nafukovanie - Nabíjačka batérií	 <p>Ručne vložte 4 skrutky bez utiahnutie, potom použite dodaný kľúč na šesťhranné matice na ich utiahnutie a pripevnite riadidlá.</p>
<b>Pro-I Evo SR</b> (čierna & biela verzia) DU-MO-220019 DU-MO-220023 DU-MO-220025		Príslušenstvo: - Imbusové kľúče - 4 skrutky pre riadidlá - Vzdušnica rezervná - Adaptér pre nafukovanie - Nabíjačka batérií	 <p>Ručne vložte 4 skrutky bez utiahnutie, potom použite dodaný kľúč na šesťhranné matice na ich utiahnutie a pripevnite riadidlá.</p>

Model	Referenčný obrázok	V balení	Montáž riadiel
<p><b>Pro-II Plus</b> DU-MO-210005 DU-MO-210010 DU-MO-220008 DU-MO-220026</p>		<p>Príslušenstvo:</p> <ul style="list-style-type: none"> <li>- Imbusové kľúče</li> <li>- Komponenty na montáž riadiel (háč, plastové časti, 4 skrutky)</li> <li>- Adaptér pre nafukovanie pneumatík</li> <li>- Napájací zdroj</li> <li>- Húkačka elektronická (DU-MO-220012 DU-MO-220020 DU-MO-220026)*</li> </ul>	
<p><b>Pro-II Plus AS</b> DU-MO-220020</p>		<p>Príslušenstvo:</p> <ul style="list-style-type: none"> <li>- Imbusové kľúče</li> <li>- Komponenty na montáž riadiel (háč, plastové časti, 4 skrutky)</li> <li>- Adaptér pre nafukovanie pneumatík</li> <li>- Napájací zdroj</li> <li>- Húkačka elektronická (DU-MO-220012 DU-MO-220020 DU-MO-220026)*</li> </ul>	<p>Prechody:</p> <ol style="list-style-type: none"> <li>1. Sklopte stojan</li> <li>2. Zdvihnite a upevnite stĺpik riadenia ohnutím páky ohýbacieho mechanizmu a znižte bezpečnostný krúžok (ak je použitý)</li> <li>3. Riadidlá namontujte na tyč</li> <li>4. Namontujte háč (pozri foto) jeho priblížením k tyči, pričom dajte pozor, aby lícoval s otvormi a vložte skrutky.</li> <li>5. Vložte skrutku na vonkajšiu časť otvoru nachádzajúceho sa pod ovládacím panelom.</li> <li>6. Skrutky utiahnite.</li> <li>7. Priblížte a zabezpečte lícovanie plastovej dosičky (pozri foto) s druhým otvorom/ profilom ovládacieho panelu, následne vložte a utiahnite skrutku.</li> </ol>
<p><b>Pro-II Evo AS</b> DU-MO-220012</p>		<p>Príslušenstvo:</p> <ul style="list-style-type: none"> <li>- Imbusové kľúče</li> <li>- Komponenty na montáž riadiel (háč, plastové časti, 4 skrutky)</li> <li>- Adaptér pre nafukovanie pneumatík</li> <li>- Napájací zdroj</li> <li>- Húkačka elektronická (DU-MO-220012 DU-MO-220020 DU-MO-220026)*</li> </ul>	<p>Prechody:</p> <ol style="list-style-type: none"> <li>1. Sklopte stojan</li> <li>2. Zdvihnite a upevnite stĺpik riadenia ohnutím páky ohýbacieho mechanizmu a znižte bezpečnostný krúžok (ak je použitý)</li> <li>3. Riadidlá namontujte na tyč</li> <li>4. Namontujte háč (pozri foto) jeho priblížením k tyči, pričom dajte pozor, aby lícoval s otvormi a vložte skrutky.</li> <li>5. Vložte skrutku na vonkajšiu časť otvoru nachádzajúceho sa pod ovládacím panelom.</li> <li>6. Skrutky utiahnite.</li> <li>7. Priblížte a zabezpečte lícovanie plastovej dosičky (pozri foto) s druhým otvorom/ profilom ovládacieho panelu, následne vložte a utiahnite skrutku.</li> </ol>

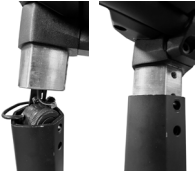
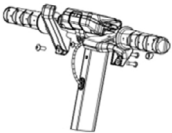
Model	Referenčný obrázok	V balení	Montáž riadiel
<p><b>Pro-II Evo AS</b> DU-MO-220013 DU-MO-220022</p>		<p>Príslušenstvo:</p> <ul style="list-style-type: none"> <li>- Imbusové kľúče</li> <li>- Komponenty na montáž riadiel (háč, plastové časti, 4 skrutky)</li> <li>- Adaptér pre nafukovanie pneumatík</li> <li>- Napájací zdroj</li> </ul>	<p>Prechody:</p>  <ol style="list-style-type: none"> <li>1. Zdvihnite stĺpik riadenia a založte riadidlá, pričom dajte pozor, aby ste nepoškodili elektronicú hůkačku a nepomliaždili káble.</li> <li>2. Zdvihnite a upevnite stĺpik riadenia ohnutím páky ohybacieho mechanizmu a znížte bezpečnostný krúžok (ak je použitý)</li> <li>3. Riadidlá namontujte na tyč</li> <li>4. Namontujte háč (pozri foto) jeho priblížením k tyči, pričom dajte pozor, aby lícoval s otvormi a vložte skrutky.</li> <li>5. Vložte skrutku na vonkajšiu časť otvoru nachádzajúceho sa pod ovládacím panelom.</li> <li>6. Skrutky utiahnite.</li> <li>7. Priblížte a zabezpečte lícovanie plastovej doštičky (pozri foto) s druhým otvorom/ profilom ovládacieho panelu, následne vložte a utiahnite skrutku.</li> </ol> 

Model	Referenčný obrázok	V balení	Montáž riadiel
<b>Pro-III</b> MN-DUC-PRO3 DU-MO-210013 DU-MO-220006 DU-MO-220021 DU-MO-220024		Príslušenstvo: - Imbusové kľúče - Komponenty na montáž riadiel (háč, plastové časti, skrutky) - Adaptér pre nafukovanie pneumatík - Napájací zdroj - 2 ks RF kľúča na zapnutie kolobežky	Prechody: 1. Sklopte stojan 2. Zdvihnite riadidlá, páku uveďte do zatvorenej polohy a znížte bezpečnostný krúžok. 3. Pripojte kábel reflektora ku kabeláži displeja a založte riadidlá do predstavca. 4. Namontujte háč na predstavec, pričom dajte pozor, aby lícoval s otvormi a vložte 2 skrutky M6. 5. Vložte skrutku M6 na vonkajšej strane do druhého otvoru nachádzajúceho sa pod ovládacím panelom a utiahnite všetky tri skrutky M6.
<b>Pro-III R</b> DU-MO-220003			

\*Pro-II Plus AS (DU-MO-220020 – DU-MO-220026) / Pro-II EVO AS (DU-MO-220012)

#### Elektronická húkačka.

Nabíjací port USB  
(spodná strana, pod gumenou ochranou)

Ľavé tlačidlo:  
Dlho podržte stlačené pre aktiváciu režimu proti krádeži.



Pravé tlačidlo:  
Dlho podržte stlačené pre deaktiváciu režimu proti krádeži.

Stredné tlačidlo (klaksón):

- Stlačte pre zvonenie.
- Dvakrát rýchlo stlačte pre zmenu zvuku.

**Nabíjanie zariadenia:** Vložte kábel USB do nabíjacieho portu (spodná strana).

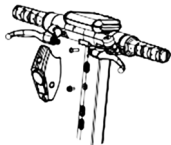
**\*Pokyny pre montáž predného svetla**

Predné svetlo



M5



Podložka pod maticu

1. Vložte skrutku M5 (bez podložky) do spodného otvoru reflektora, potom vložte podložku medzi skrutku a predstavec a utiahnite ju tak, aby to stačilo na zabránenie poškodenia palubnej dosky reflektora.



M6





2. Vložte skrutku M6 do horného otvoru reflektora a utiahnite ju.

## Prechody:

- Vyberte výrobok z balenia
- Otvorte stojan a skontrolujte stabilitu výrobku
- Otvorte predstavec riadidiel a upevnite ho zatvorením páky uzatváracieho mechanizmu
- Pripojte napájací kábel displeja k hlavnej kabeláži (ak je to potrebné)
- Predný reflektor spojte s káblom z displeja na 2 kolík (ak je to potrebné).
- Riadidlá namontujte na predstavec (nepomliažďte káble)
- Skrutky na predstavec utiahnite kľúčom vo výbave
- Vykonajte nastavenie uzatváracieho mechanizmu predstavca
- Overte tlak pneumatík (odporúčanú hodnotu nájdete na boku pneumatiky).

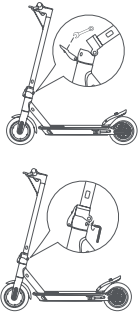
## Stabilita stĺpika riadenia.

Model	Referenčný obrázok	* Nastavenie
<p>Pro-I Evo (čierna a biela verzia)</p> <p>Pro-I Evo SR (čierna a biela verzia)</p> <p>Pro-I Evo AS</p> <p>Pro-I Evo Max SR</p>		<p>Nastavenie predstavca riadiel:</p> <p>Ak stĺpik riadenia je po zatvorení málo stabilný, nastavte skrutku mechanizmu utiahnutím alebo uvoľnením tak, aby to stačilo na zvýšenie stability stĺpika riadenia.</p>
<p>Pro-II Plus</p> <p>Pro-II Plus AS</p> <p>Pro-II Evo</p> <p>Pro-II Evo AS</p>		<p>Nastavenie predstavca riadiel:</p> <p>Ako je znázornené na obrázku, ak sa stĺpik riadenia počas vedenia trasie, nastavte skrutku (ak sa nachádza) kľúčom na šesťhranné matice.</p>
<p>Pro-III</p> <p>Pro-III R</p>		<p>Nastavte riadidlá:</p> <p>Ako je zobrazené na obrázku, ak sa tyč riadiel trasie počas jazdy, nastavte skrutku kľúčom na šesťhranné matice.</p>



**UPOZORNENIE**

Výrobok správne zmontujte. V prípade, ak sa, pri montáži, zistí akákoľvek výrobná chyba, nejasné prechody alebo ťažkosti pri samotnej montáži alebo nastaveniach, na vozidle nejazdite a skontaktujte sa so svojím predajcom alebo navštívte sídlo [www.ducatiurbanemobility.com](http://www.ducatiurbanemobility.com) pre získanie technickej pomoci.

Zabráňte prístupu detí k plastovým častiam (vrátane obalových materiálov) a malým častiam, ktoré môžu spôsobiť dusenie.

### 3. Náhľad na výrobok

Je zakázané upravovať alebo meniť výrobok a jeho časti akýmkoľvek spôsobom, mohlo by to poškodiť jeho účinnosť, konštrukciu a spôsobiť škody. V perspektíve neustáleho technického rozvoja si výrobca vyhradzuje právo zmeniť výrobok bez predchádzajúceho upozornenia, bez automatickej aktualizácie tohto návodu.

Pre informácie a nahliadnutie do revízií tohto návodu navštívte sídlo [www.ducatiurbanemobility.com](http://www.ducatiurbanemobility.com)

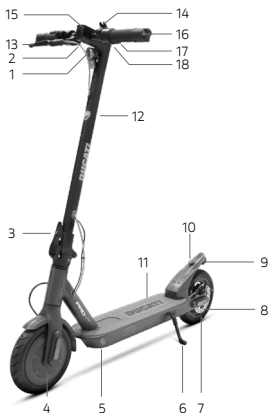

#### Pro-I Evo (Black and White edition)

#### Pro-I Evo SR (Black and White edition)

#### Pro-I Evo AS

1. Predné svetlo
2. Akcelerátor
3. Sklopný mechanizmus
4. Hnacie koleso
5. Nabíjací port
6. Stojan
7. Voľnobežné koleso
8. Kotúčová brzda
9. Zadné svetlo
10. Uzatvárací hák
11. Plošina
12. Stĺpik riadenia
13. Páka brzdy
14. Zvonček
15. Displej
16. Smerové svetlá
17. Ovládanie ukazovateľov smeru (ak sú prítomné)
18. Páka elektrickej brzdy (iba model Pro-I Evo SR)

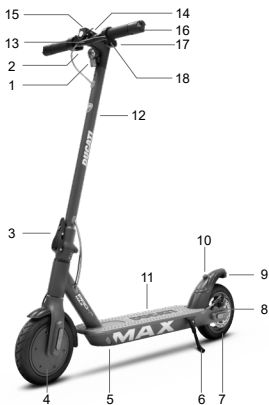

#### Pro-I Evo Max SR

1. Predné svetlo
2. Akcelerátor
3. Sklopný mechanizmus
4. Hnacie koleso
5. Nabíjací port
6. Stojan
7. Voľnobežné koleso
8. Kotúčová brzda
9. Zadné svetlo
10. Uzatvárací hák
11. Plošina
12. Stĺpik riadenia
13. Páka brzdy
14. Zvonček
15. Displej
16. Smerové svetlá
17. Ovládač smeroviek
18. Páka elektrickej brzdy

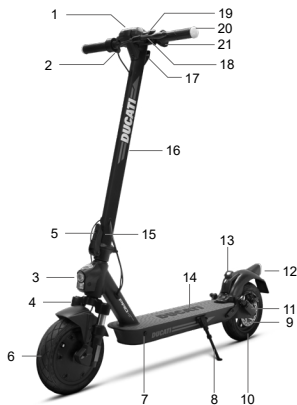

### Pro-II Plus / Pro-II Plus AS / Pro-II Evo

1. Displej
2. Akcelerátor
3. Predné svetlo
4. Odpružená vidlica (Pro-II Evo)
5. Sklopný mechanizmus
6. Hnacie koleso
7. Nabíjací port
8. Stojan
9. Kotúčová brzda
10. Voľnobežné koleso
11. Zavesenie (Pro-II Evo)
12. Zadné svetlo
13. Uzatváracia spona
14. Plošina
15. Poistný krúžok (ak je prítomný)
16. Stĺpik riadenia
17. Uzatvárací hák
18. Páka brzdy
19. Zvonček
20. Smerové svetlá
21. Ovládanie ukazovateľov smeru (ak sú prítomné)

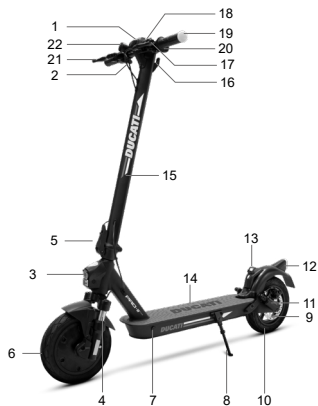

### Pro-II Evo AS

1. Displej
2. Akcelerátor
3. Predné svetlo
4. Vystužená vidlica
5. Sklopný mechanizmus
6. Hnacie koleso
7. Nabíjací port
8. Stojan
9. Kotúčová brzda
10. Voľnobežné koleso
11. Vystužená vidlica
12. Zadné svetlo
13. Uzatváracia spona
14. Plošina
15. Stĺpik riadenia
16. Uzatvárací hák
17. Páka brzdy
18. Zvonček
19. Smerové svetlá
20. Ovládač smeroviek
21. Páka brzdy
22. Elektronická húkačka (okrem modelu DU-MO-220012)



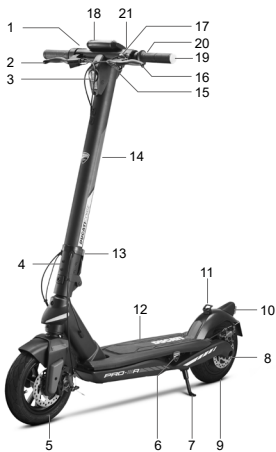

### Pro-III / Pro-III R

1. Akcelerátor
2. Páka brzdy
3. Predné svetlo
4. Sklopný mechanizmus
5. Voľnobežné koleso
6. Nabíjací port
7. Stojan
8. Kotúčová brzda
9. Hnacie koleso
10. Zadné svetlo
11. Uzatváracia spona
12. Plošina
13. Poistný krúžok (ak je prítomný)
14. Stĺpik riadenia
15. Uzatváracia spona
16. Páka brzdy
17. Zvonček
18. Displej
19. Smerové svetlá
20. Ovládanie ukazovateľov smeru (ak sú prítomné)
21. USB zásuvka

## 4. Nabíjanie batérie

### UPOZORNENIE

Pri prvom použití výrobok nabite na 100 %. Uistite sa, či výrobok, nabíjačka batérií a nabíjací port sú suché.

#### Návod:

- Otvorte stojan
- Výrobok vypnite

#### Nabíjanie batérie

### UPOZORNENIE

Zariadenie nabite pred prvým použitím. Odporúča sa ho nabíjať aj po každom použití a pred opätovným uvedením do prevádzky. Odporúča sa nedovoliť, aby sa vozidlo úplne vybilo, čím sa zabráni poškodeniu batérie.

Červené svetlo nachádzajúce sa na napájacom zdroji sa zmení na zelené, keď sa nabíjanie dokončí.

Model	Referenčný obrázok	Návod
<b>Pro-I Evo</b> (Čierna a biela verzia) <b>Pro-I EvoSR</b> (Čierna a biela verzia) <b>Pro-I Evo Max SR</b> <b>Pro-I Evo AS</b> <b>Pro-II Plus</b> <b>Pro-II Plus AS</b> <b>Pro-II Evo</b> <b>Pro-II Evo AS</b>		<ol style="list-style-type: none"> <li>1. Odstráňte gumený kryt z nabíjacej zásuvky.</li> <li>2. Pripojte nabíjačku batérií k elektrickej zásuvke a následne k nabíjacímu portu. Keď je výrobok úplne nabitý, svetlo na nabíjačke batérií sa zmení z červeného (nabíja sa) na zelené (nabíjanie dokončené).</li> <li>3. Po nabití odpojte nabíjačku batérií od vozidla a znovu založte gumený kryt. Nabíjačku batérií oddelíte od elektrickej zásuvky.</li> </ol> <p>Kolobežku počas nabíjania nezapínajte.</p> <div style="border: 1px solid black; padding: 2px; display: inline-block;"> <b>UPOZORNENIE</b> </div> <p>Červené svetlo nachádzajúce sa na napájacom zdroji sa zmení na zelené, keď sa nabíjanie dokončí.</p>
<b>Pro-III</b> <b>Pro-III R</b>		<ol style="list-style-type: none"> <li>1. Elektrickú kolobežku vypnite a otvorte stojan.</li> <li>2. Otočte logo Ducati, otvorte nepriepustný kryt, potom pripojte nabíjačku batérií k sieťovej zásuvke, konektor pripojte k nabíjacímu portu.</li> <li>3. Po nabití odpojte konektor z nabíjacieho portu, zatvorte nepriepustný kryt</li> </ol>



Na nabíjanie tohto výrobku používajte IBA nabíjačku batérií vo výbave.

Model	Kód produktu	Model nabíjačky batérií	Výstupné napätie	Čas nabíjania
<b>Pro-I Evo</b> (čierna a biela verzia) <b>Pro-I Evo SR</b> (čierna a biela verzia)	DU-MO-210001 DU-MO-210004 DU-MO-210011 DU-MO-220004 DU-MO-220019 DU-MO-220023 DU-MO-220025	XHK-916-42015	42 V – 1,5 A	4 h
<b>Pro-I Evo AS</b>	DU-MO-230003	GJS150-4200150	42V – 1.5A	4 h
<b>Pro-I Evo Max SR</b>	DU-MO-220009 DU-MO-220002	FY-4202000	42 V – 1,5 A	5 h
<b>Pro-II Plus</b>	DU-MO-210005 DU-MO-210010 DU-MO-220008 DU-MO-220020 DU-MO-220026	CP4215 XVE063-4200150	42 V – 1,5 A	4 h
<b>Pro-II Evo</b>	DU-MO-210009 DU-MO-210012 DU-MO-220005	CP4215 XVE063-4200150	42 V – 1,5 A	7 h
<b>Pro-II Evo AS</b>	DU-MO-220012 DU-MO-220013 DU-MO-220022	CP4215	42 V – 1,5 A	7 h
<b>Pro-III</b>	MN-DUC-PRO3 DU-MO-210013 DU-MO-220006 DU-MO-220021 DU-MO-220024	CP4215 XVE063-4200150	42 V – 1,5 A	8 h
<b>Pro-III R</b>	DU-MO-220003 DU-MO-220016	CP546200	54,6 V – 2 A	6 h

Použitie iného typu nabíjačky môže výrobok poškodiť alebo spôsobiť ďalšie potenciálne riziká.

Nikdy nenabíjajte výrobok bez dozoru. Výrobok počas nabíjania nezapínajte.

Po každom použití batériu úplne nabite, aby ste predĺžili jej životnosť. Nenabíjajte výrobok ihneď po použití. Pred opätovným nabitím nechajte výrobok asi jednu hodinu vychladnúť.

Výrobok sa nesmie nabíjať predĺžene. Nadmerné nabitie skracaie životnosť batérie a spôsobuje ďalšie potenciálne riziká.

Odporúča sa nedovoľiť, aby sa vozidlo úplne vybilo, čím sa zabráni poškodeniu batérie.

Poškodenie spôsobené chýbajúcim predĺženým nabitím je nezvratné a nie je kryté obmedzenou zárukou. Keď dôjde k poškodeniu, batéria sa nemôže dobiť (je zakázané demontáž batérie nekvalifikovanými osobami, keďže by to mohlo vyvolať zásahy elektrickým prúdom, skraty alebo dokonca aj bezpečnostné nehody značného rozsahu). Ak sa nepoužíva určité obdobie, napríklad, cez dovolenku, a zariadenie zveríte tretej strane, nechajte ho v stave čiastočného nabitia (20-50 % nabitia), nie úplne nabité.

Pravidelne vykonávajte vizuálne prehliadky nabíjačky batérií a káblov nabíjačky batérií. Ak kábel nabíjačky batérií vykazuje jasné poškodenia, nepoužívajte ho, aby ste zabránili ďalším poškodeniam/rizikám, prosíme, aby ste sa s nami skontaktovali za účelom výmeny.

Nabíjačku batérií môžu používať deti od 8 rokov a osoby so zníženými fyzickými, zmyslovými alebo mentálnymi schopnosťami alebo bez skúseností a znalostí, ak boli pod dozorom alebo vyškolené o bezpečnom používaní zariadenia a pochopili týkajúce sa nebezpečenstva. Deti sa s nabíjačkou batérií nesmú hrať. Čistenie a údržbu zo strany používateľa nesmú vykonávať deti bez dozoru.

#### **Varovania v súvislosti s batériou**

Batéria je zložená z článkov z lítiových iónov a chemických prvkov nebezpečných pre zdravie a prostredie. Výrobok nepoužívajte, ak vydáva zápach, látky alebo nadmerné teplo. Výrobok alebo batériu nelikvidujte spolu s odpadom z domácnosti. Konečný používateľ je zodpovedný za likvidáciu elektrických a elektronických zariadení a batérií v zhode so všetkými platnými normami.



Nepoužívajte použité, chybné a/alebo neoriginálne batérie, batérie iných modelov alebo značiek.

Batériu nenechávajte v blízkosti ohňa alebo tepelných zdrojov. Riziko požiaru a výbuchu.

Neotvárajte ani nedemontujte batériu, ani neudierajte, nehádzte, nevtáajte ani nepripájajte predmety k batérii.



Nedotýkajte sa prípadných uniknutých látok z batérie, keďže obsahujú nebezpečné látky. Nedovoľte, aby sa deti alebo zvieratá dotýkali batérie.

Neprebíjajte batériu, ani ju neuvádzajte do skratu. Riziko požiaru a výbuchu.

Batériu neponárajte, ani nevystavujte vode, dažďu alebo iným kvapalným látkam. Nevystavujte batériu priamemu slnečnému svetlu, nadmernému teplu alebo chladu (napríklad, nenechávajte výrobok alebo batériu v aute pod priamym slnečným svetlom na dlhé obdobie), v prostredí obsahujúcom výbušné plyny alebo plamene.

Neprepravujte ani neuchovávajte batériu spolu s kovovými predmetmi, ako ihlice, náhrdelníky atď. Kontakt medzi kovovými predmetmi a kontaktmi batérie môže spôsobiť skraty, ktoré vyvolajú fyzické poškodenia alebo smrť.

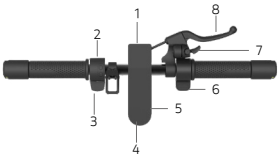
## 5. Informácie o ovládaniach / Ovládací panel

Model	
	 <ol style="list-style-type: none"> <li>1. Predné svetlo</li> <li>2. Ovládanie ukazovateľov smeru (ak sú prítomné)</li> <li>3. Páka elektrickej brzdy (ak je prítomná)</li> <li>4. Multifunkčné tlačidlo</li> <li>5. Displej</li> <li>6. Akcelerátor</li> <li>7. Páka zvončeka</li> <li>8. Páka kotúčovej brzdy</li> </ol> <p>Multifunkčné tlačidlo (4):</p> <ul style="list-style-type: none"> <li>• Zapnutie a vypnutie: podržte stlačené niekoľko sekúnd na zapnutie alebo vypnutie elektrickej kolobežky.</li> <li>• Svetlá: raz stlačte tlačidlo na zapnutie alebo vypnutie reflektorov.</li> <li>• Režim rýchlosti: tlačidlo stlačte dvakrát pre voľbu režimu rýchlosti.</li> </ul>
<p>Pro-I Evo (Čierna a biela verzia)</p> <p>Pro-I Evo SR (čierna a biela verzia)</p> <p>Pro-I Evo Max SR</p>	 <ol style="list-style-type: none"> <li>1. Tachometer: zobrazuje aktuálnu rýchlosť kolobežky.</li> <li>2. Úroveň batérie: signalizuje úroveň zostávajúceho nabitia.</li> <li>3. Svetlá: kontrolka svetiel</li> <li>4. Bluetooth: kontrolka funkcie Bluetooth.</li> <li>5. Režim SPORT: na displeji sa zobrazí SPORT</li> <li>6. Režim COMFORT: na displeji sa zobrazí D</li> <li>7. Režim ECO: na displeji sa zobrazí E</li> <li>8. Tempomat: udržanie rýchlosti. Aktivuje sa po udržaní rýchlosti na niekoľko sekúnd.</li> <li>9. Režim pre chodcov</li> <li>10. Poškodenie: ak je zapnutá, overte možné riešenie podľa tabuľky chybových kódov.</li> </ol> <div style="border: 1px solid black; padding: 5px; margin-top: 10px;"> <p> <b>UPOZORNENIE</b></p> </div> <p>Akcelerátor sa dostane do činnosti, keď rýchlosť posuvu presiahne 3 km/h. Tempomat sa deaktivuje pri prvom stlačení brzdy alebo akcelerátora.</p>

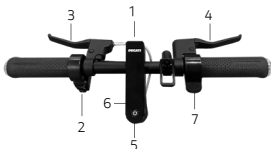

1. Projektor
2. Riadiaca jednotka
3. Brzdová páka
4. Brzdová páka
5. Multifunkčné tlačidlo
6. Displej
7. Akcelerátor

Multifunkčné tlačidlo (4):

- Zapnutie a vypnutie: podržte stlačené niekoľko sekúnd na zapnutie alebo vypnutie elektrickej kolobežky.
- Svetlá: raz stlačte tlačidlo na zapnutie alebo vypnutie reflektorov.
- Režim rýchlosti: tlačidlo stlačte dvakrát pre voľbu režimu rýchlosti.

Pro-I Evo AS

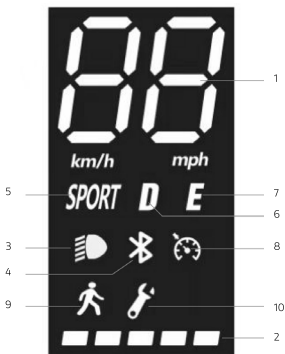

1. Tachometer: zobrazuje aktuálnu rýchlosť kolobežky.
2. Úroveň batérie: signalizuje úroveň zostávajúceho nabitia.
3. Svetlá: kontrolka svetiel
4. Bluetooth: kontrolka funkcie Bluetooth.
5. Režim SPORT: na displeji sa zobrazí SPORT
6. Režim COMFORT: na displeji sa zobrazí D
7. Režim ECO: na displeji sa zobrazí E
8. Tempomat: udržanie rýchlosti. Aktivuje sa po udržaní rýchlosti na niekoľko sekúnd.
9. Režim pre chodcov
10. Poškodenie: ak je zapnutá, overte možné riešenie podľa tabuľky chybových kódov.

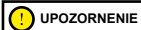

**UPOZORNENIE**

Akcelerátor sa dostane do činnosti, keď rýchlosť posuvu presiahne 3 km/h.  
Tempomat sa deaktivuje pri prvom stlačení brzdy alebo akcelerátora.

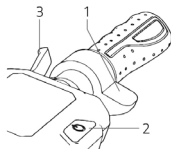

1. Akcelerátor
2. Multifunkčné tlačidlo
3. Páka brzdy

Multifunkčné tlačidlo (2):

- Zapnutie a vypnutie: podržte stlačené niekoľko sekúnd na zapnutie alebo vypnutie elektrickej kolobežky.
- Svetlá: rýchlo dvakrát stlačte na zapnutie alebo vypnutie reflektorov.
- Režim rýchlostí: tlačidlo stlačte raz pre voľbu režimu rýchlostí.

Pro-II Plus

Pro-II Plus AS

Pro-II Evo

Pro-II Evo AS

Pro-III

Pro-III R



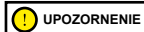

1. Tachometer: zobrazuje aktuálnu rýchlosť kolobežky.
2. Úroveň batérie: signalizuje úroveň zostávajúceho nabitia.
3. ODO: celková prejdená vzdialenosť.
4. TRIP: vzdialenosť jednotlivej relácie.
5. Svetlá: kontrolka svetiel.
6. Režim SPORT: Na displeji sa zobrazí S+.
7. Režim COMFORT: Na displeji sa zobrazí D.
8. Režim ECO: Na displeji sa zobrazí ECO.
9. Tempomat: udržanie rýchlostí. Aktivuje sa po udržaní rýchlostí na niekoľko sekúnd.
10. Bluetooth: kontrolka funkcie bluetooth
11. Režim CHODEC



Akcelerátor sa dostane do činnosti, keď rýchlosť posuvu presiahne 3 km/h.  
Tempomat sa deaktivuje pri prvom stlačení brzdy alebo akcelerátora.

Model	Pokyny k RF KEY
Pro-III Pro-III R	<p>Pri zapnutí predstavuje blok motora začlenený do systému a je potrebné, vždy pri zapnutí, ho odblokovať použitím jedného z nasledujúcich režimov*:</p> <p>RF KLÚČ: Priblížte RF kľúč (vo výbave) k displeju na aktiváciu elektrickej kolobežky.</p>  <p>Smartfón: Použite aplikáciu Ducati Urban e-Mobility prostredníctvom tlačidla blokovania/odblokovania v menu nastavenia.</p>

#### Ukazovatele smeru (ak sú prítomné)

Modely *	
Pro-I Evo (čierna a biela verzia)  Pro-I Evo SR (čierna a biela verzia)  Pro-I Evo AS  Pro-I Evo Max SR  Pro-II Plus  Pro-II Plus AS  Pro-II Evo  Pro-II Evo AS  Pro-III  Pro-III R	 <p>Na modeloch, kde sú prítomné, sa ukazovatele smeru nachádzajú v koncovej časti riadidiel (pravá a ľavá strana).</p> <p>Ukazovatele smeru sú potrebné na včasnú signalizáciu zmeny smeru počas jazdy.</p> <p><b>Uvedenie do pohybu:</b></p>  <div style="border: 1px solid black; padding: 5px; display: inline-block; margin-top: 10px;">  <b>UPOZORNENIE</b> </div> <p>Pred každým použitím výrobku skontrolujte správnu prevádzku ukazovateľov smeru.</p>



## 6. Rýchly sprievodca

- Pri prvom použití výrobok nabite na 100 %.
- Vykonajte kontrolu tlaku pneumatík (na bočnej strane pneumatiky nájdete odporúčanú hodnotu). V prípade, ak výrobok neprejde aspoň 60 % deklarovanej km alebo nedosiahne maximálnu rýchlosť v prvých 3 mesiacoch používania, je pravdepodobné, že kolesá sú znova vypustené, preto sa bude musieť obnoviť tlak podľa pokynov.
- Vykonajte kontrolu a nastavenie brzd.
- Zapnite displej.
- Výrobok umiestnite na rovný povrch.
- Riadidlá držte pevne oboma rukami. Vystúpte na plošinu jedným chodidlom a druhé využite na mierny posun a zrýchlenie.



### UPOZORNENIE

**Funkcia Zero Start:** funkcia akcelerátora sa aktivuje, keď rýchlosť posuvu presiahne 3 km/h.

Z bezpečnostných dôvodov je výrobok počiatočne nastavený tak, aby sa zabránilo štartu zo stavu zastavenia.

- Pri jazde na výrobku nakláňajte telo v smere jazdy počas zatáčania a pomaly otáčajte riadidlá.
- Pre zastavenie výrobku uvoľnite akcelerátor, stlačte brzdovú páku.
- Ak chcete zostúpiť, najprv výrobok úplne zabrzdite. Zostupovanie z výrobku v pohybe môže spôsobiť zranenia.
- Pred každým použitím skontrolujte brzdy a ich opotrebovanie, skontrolujte tlak pneumatík (na bočnej strane pneumatiky nájdete odporúčanú hodnotu), opotrebovanie kolies, akcelerátor a stav nabitia batérie.

### Nastavenie pák brzd

#### Brzdové páky

JE možné nastaviť polohu brzdovej páky, v prípade potreby cez bod A (pozri foto).

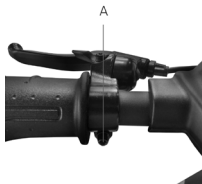

### Nastavenie svorky brzdy

V prípade, ak by brzda bola príliš pritiahnutá alebo príliš uvoľnená, použite kľúč na šesťhranné matice na uvoľnenie matice (A), potom nastavte brzdový kábel, (skrátte brzdový kábel, smerom nahor, ak je príliš tesný, ak je príliš uvoľnený, potiahnite brzdový kábel smerom nadol) a potom znovu utiahnite maticu (A). Ak by bola príliš pomalá alebo príliš pritiahnutá aj po vykonaní prvého prejazdu, mohlo by byť potrebné nastaviť brzdovú doštičku (pevnú), ktoré môžete nastaviť cez kolesa z opačnej strany, použitím kľúča na šesťhranné matice na oddialenie / priblíženie doštičky (B) (pozri obrázok).

Overte správne vyrovnanie medzi svorkou brzdy a kotúčom. Použite skrutky C a D na nastavenie polohy / zarovnanie na kotúči, ak je to potrebné.

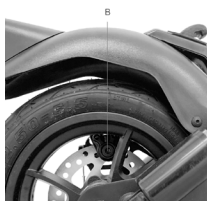
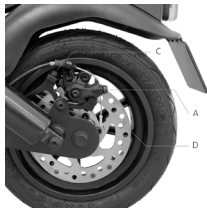

## 7. Skladanie a preprava

Uistite sa, či elektrická kolobežka je vypnutá. Predstavec riadiel držte rukou, potiahnite páku, zložte predstavec riadiel smerom k plošine a upevnite hákom.

**Modely: Pro-I Evo, Pro-I Evo SR, Pro-I Evo AS, Pro-I Evo Max SR**

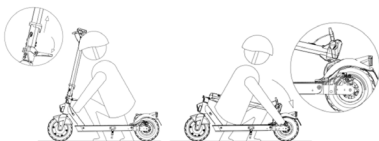

**Zatvorenie:** Elektrickú kolobežku vypnite, odblokujte uzatvárací mechanizmus: stlačte červený hák a potiahnite páku smerom von (pozri obrázok), tyč riadiel posuňte smerom dovnútra a uistite sa, či skutočne došlo k zablokovaniu.

**Otvorenie:** Odblokujte tyč riadiel z blatníka: stlačte sponu na uvoľnenie riadiel, zdvihnite tyč riadiel až na doraz a odblokujte ju posunutím páky smerom dovnútra. Elektrickú kolobežku zapnite.

**Prepravujte kolobežku vždy tak, že ju držte jednou alebo oboma rukami za tyč riadiel.**

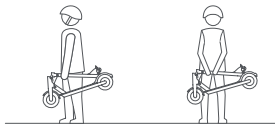

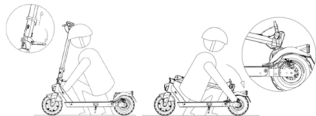

Uistite sa, či elektrická kolobežka je vypnutá. Po zadržení tyče riadiel rukou potiahnite páku a zarovnajete hák riadiel s hákom nachádzajúcim sa na zadnom blatníku.



Po ohnutí držte tyč riadiel jednou alebo oboma rukami.

Po zložení zdvihnite, pričom držte predstavec riadiel jednou alebo oboma rukami.



**UPOZORNENIE**

Počas prepravy výrobok pevne držte. Ak si nie ste istí, či dokážete udržať hmotnosť výrobku, nepokračujte v preprave so zdvihnutým výrobkom. Ak výrobok náhle pustíte, môže spadnúť a spôsobiť zranenie, aj ťažké, a poškodiť sa.

## 8. Jazdný dosah a výkony

Maximálny jazdný dosah a výkony vozidla závisia od rôznych premenných:

**Terén:** jazda na hladkom povrchu prináša väčší jazdný dosah a výkony v porovnaní s jazdou na neznámych cestách a stúpaniach.

**Hmotnosť používateľa:** čím vyššia je hmotnosť, tým menšie sú jazdný dosah a výkony vozidla.

**Teplota:** jazda na kolobežke vo veľmi studenom alebo teplom prostredí ovplyvňuje jazdný dosah a výkony.

**Rýchlosť a štýl jazdy:** plynulá a konštantná jazda zväčšuje jazdný dosah. Neustále zrýchľovania, spomaľovania a manévry značne znižujú jazdný dosah. Nižšia rýchlosť jazdný dosah predlžuje.

**Údržba:** včasné nabitie, správna údržba pravidelná kontrola tlaku v pneumatikách (referenčnú hodnotu pozri v oddiele 10) zvyšujú jazdný dosah a garantujú konštantné výkony v priebehu času.

**Úroveň nabitia batérie** ovplyvňuje výkony, čím nižšia je úroveň, tým nižšie budú výkony rýchlosti, najmä pri stúpaniach.

## 9. Uchovávanie, údržba a čistenie

Ak sa na telesa výrobku nachádzajú škvryny, vyčistite ich vlhkou handrou. Ak škvryny pretrvávajú, použite neutrálne mydlo, vyčistite ich kefkou, potom vlhkou handrou. Ak sú na plastových komponentoch škrabance, na ich odstránenie použite sklenený papier alebo iný abrazívny materiál. Výrobok nečistite alkoholom, benzínom, petrolejom alebo inými korozívnymi a prchavými chemickými rozpúšťadlami, aby ste zabránili jeho ťažkému poškodeniu. Výrobok neumývajte prúdmi vody pri vysokom tlaku. Počas čistenia sa uistite, či je výrobok vypnutý, či nabijací kábel je odpojený a či je gumený uzáver zatvorený, keďže infiltrácia vody by mohla spôsobiť zásahy elektrickým prúdom alebo iné vážne problémy. Vniknutie vody do batérie môže spôsobiť poškodenia vnútorných obvodov, riziko požiaru alebo výbuchu. Ak máte pochybnosti, či v batérii nie je infiltrácia vody, batériu okamžite prestaňte používať a vráťte ju do strediska technickej pomoci alebo predajcovi na kontrolu.

Keď výrobok nepoužívate, uchovajte ho zatvorený na suchom a chladnom mieste. Neuchovávajte ho vo vonkajšom prostredí alebo vnútri auta na dlhé obdobie. Nadmerné slnečné svetlo, prehriatie a nadmerný chlad urýchľujú zostarnutie pneumatík a znižujú životnosť výrobku aj batérie. Nevystavujte ju dažďu, ani vode, ani ju neponárajte a neumývajte vodou.

Pravidelne kontrolujte utiahnutie rôznych priskrutkovaných prvkov, najmä osi kolies, systému ohybu a prepravy, systém riadenia, brzdový systém, dobrý stav rámu, vidlíc a zavesení. Matice a všetky ostatné samouťahovacie upevňovacie prvky môžu stratiť svoju účinnosť, je preto potrebné tieto komponenty pravidelne kontrolovať a utahovať.

Ako všetky mechanické komponenty, aj tento výrobok podlieha opotrebovaniu a silným namáhaniam. Rôzne materiály a komponenty môžu reagovať na opotrebovanie alebo namáhanie odlišnými spôsobmi. Ak sa prekročí životnosť niektorého komponentu, mohol by sa náhle pretrhnúť, čím vodičovi spôsobí zranenia. Akákoľvek forma praskliny, trhliny, škrabancov alebo zmeny farby v najviac namáhaných zónach signalizuje, že komponent dosiahol svoju životnosť a musí sa vymeniť.

Overte stav opotrebovania pneumatík: nesmú vykazovať porezania, trhliny a praskliny, cudzie telieska, anomálne vydutia, chýbanie kusov a ďalšie škody. Referenčnú hodnotu tlaku pneumatík nájdete v oddiele 10 tohto návodu na použitie.

Výrobok sa nepokúšajte sami demontovať ani opravovať. Výmenu všetkých komponentov kolobežky vykonáva autorizovaná služba technickej pomoci, ak chcete vedieť viac, skontaktujte sa s predajcom alebo navštívte webové sídlo [www.ducatiurbanemobility.com](http://www.ducatiurbanemobility.com)

## 10. Konfigurácia aplikácie

Tento výrobok je možné kombinovať s aplikáciou Ducati Urban e-Mobility. Aplikácia umožňuje ovládať výrobok priamo zo smartfónu.



Naskenujte QR KÓD na stiahnutie a inštaláciu aplikácie. Ak aplikáciu nenájdete, vyhľadajte ju v referenčnej službe aplikácií.

Otvorte aplikáciu a postupujte podľa pokynov v službe referenčných aplikácií.

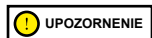

Aplikácia môže vyžadovať niekoľko autorizácií potrebných na používanie a funkčnosť aplikácie.

Verzia aplikácie mohla byť vo vašej aplikačnej službe aktualizovaná. Odporúčame, aby ste neustále kontrolovali aktualizácie aplikácie, či neobsahujú nové funkcie, a aby ste si do svojho zariadenia vždy nainštalovali najnovšiu verziu aplikácie.

Nepoužívajte zariadenie počas jazdy autom.

## 11. Technický list

Všeobecné informácie			
	Pro-III		Pro-III R
Rám	Horčíková zliatina		Horčíková zliatina
Zavesenia	-		-
Rýchlosť	Kód výrobu: MN-DUC-PRO3 DU-MO-220024 DU-MO-210013 DU-MO-220021  L1 = ≤ 6km/h L2 = ≤ 15km/h L3 = ≤ 20km/h L4 = ≤ 25km/h*	Kód výrobu: DU-MO-220006  L1 = ≤ 6km/h L2 = ≤ 10km/h L3 = ≤ 15km/h L4 = ≤ 20km/h*	Kód výrobu: DU-MO-220003 DU-MO-220016  L1 = ≤ 6km/h L2 = ≤ 15km/h L3 = ≤ 20km/h L4 = ≤ 25km/h*
Maximálny sklon**	18 %		22 %
Brzdy	Predná a zadná kotúčová rýchlosť		Polohydraulická kotúčová brzda predná a zadná
Pneumatiky	Rozmer 10" bezdušová Odporúčaný tlak: 44 psi / 3 bar		Rozmer 10" bezdušová Odporúčaný tlak: 44 psi / 3 bar
Maximálne zaťaženie	100 kg		100 kg
Vodič	Overte si nariadenia platné vo Vašej krajine		
Prevádzková teplota	-0 °C~ 45 °C		-0 °C~ 45 °C
Stupeň ochrany	IPX4: MN-DUC-PRO3 DU-MO-210013 DU-MO-220006 DU-MO-220024  IPX5: DU-MO-220021		IPX4: DU-MO-220003 IPX5: DU-MO-220016
Doba nabíjania	Asi 8 hodiny		Asi 6 hodiny
Jazdný dosah**	Do 50 km		Do 40 km
Elektrický systém			
Menovitý výkon motora	0,35kW; 350W bezkefkový, 18,9Nm		0,50kW; 500W bezkefkový, 28Nm
Maximálny výkon motora	0 515kW; 515W		0,80kW; 800W
Displej	3,5" LED farebná s portom USB		3,5" LED farebná s portom USB
Batéria	36V 13Ah 468Wh		48V 10.4Ah 486Wh
Nízkonapäťová ochrana	31V± 0,5V		36,4 V ± 0,5 V
Medzná hodnota prúdu	18A		20A
Kers	Nie		Nie
Svetlá	Predné a zadné LED svetlo		Predné a zadné LED svetlo
Funkcie	Bluetooth s app – NFC		Bluetooth s app – NFC
Rozmery			
Čistá hmotnosť	17.5Kg		17.6Kg
Hrubá hmotnosť	21Kg		21Kg

\* Vždy dodržiavajte zákon o cestnej premávke a príslušné normy platné v krajine používania.

\*\* Podlieha zmenám v závislosti od hmotnosti jazdca, podmienok vozovky a teploty.

Všeobecné informácie				
	Pro-II Evo		Pro-II Evo AS	
Rám	Horčíková zliatina		Horčíková zliatina	
Zavesenia	Predné a zadné		Predné a zadné	
Rýchlosť	Kód výrobu: DU-MO-210009 DU-MO-210012  L1 = ≤ 6km/h L2 = ≤ 15km/h L3 = ≤ 20km/h L4 = ≤ 25km/h*	Kód výrobu: DU-MO-220005  L1 = ≤ 6km/h L2 = ≤ 10km/h L3 = ≤ 15km/h L4 = ≤ 20km/h*	Kód výrobu: DU-MO-220012 DU-MO-220022  L1 = ≤ 6km/h L2 = ≤ 15km/h L3 = ≤ 20km/h L4 = ≤ 25km/h*	Kód výrobu: DU-MO-220013  L1 = ≤ 6km/h L2 = ≤ 10km/h L3 = ≤ 15km/h L4 = ≤ 20km/h*
Maximálny sklon**	20 %		20 %	
Brzdy	Predná elektrická brzda a zadná kotúčová		Predná elektrická brzda a zadná kotúčová	
Pneumatiky	Rozmer 10" bezdušová Odporúčany tlak: 44 psi / 3 bar		Rozmer 10" bezdušová Odporúčany tlak: 44 psi / 3 bar	
Maximálne zaťaženie	100 kg		100 kg	
Vodič	Overte si nariadenia platné vo Vašej krajine			
Prevádzková teplota	-0 °C~ 45 °C		-0 °C~ 45 °C	
Stupeň ochrany	IPX4		IPX4: DU-MO-220012 IPX5: DU-MO-220013 DU-MO-220022	
Doba nabíjania	Asi 7 hodiny		Asi 7 hodiny	
Jazdný dosah**	Do 40 km		Do 40 km	
<b>Elektrický systém</b>				
Menovitý výkon motora	0,35kW; 350W bezkefkový, 18,9Nm		0,35kW; 350W bezkefkový, 18,9Nm	
Maximálny výkon motora	0 515kW; 515W		0 515kW; 515W	
Displej	3,5" LED farebná integrovaná		3,5" LED farebná integrovaná	
Batéria	36V 10Ah 360Wh		36V 10Ah 360Wh	
Nízkonapäťová ochrana	27,5 V ± 0,5 V		27,5 V ± 0,5 V	
Medzná hodnota prúdu	18A		18A	
Kers	Áno		Áno	
Svetlá	Predné a zadné LED svetlo		Predné a zadné LED svetlo	
Funkcie	Bluetooth s aplikáciou		Bluetooth s aplikáciou	
<b>Rozmery</b>				
Čistá hmotnosť	16.7Kg		16.7Kg	
Hrubá hmotnosť	20.7Kg		20.7Kg	

\* Vždy dodržiavajte zákon o cestnej premávke a príslušné normy platné v krajine používania.

\*\* Podlieha zmenám v závislosti od hmotnosti jazdca, podmienok vozovky a teploty.

Všeobecné informácie				
	Pro-I Evo Max SR		Pro-II Plus	
Rám	Hliníková zliatina		Horčíková zliatina	
Zavesenia	-		Zadné	
Rýchlosť	Kód výrobku: DU-MO-220002  L1 = ≤ 6km/h L2 = ≤ 15km/h L3 = ≤ 20km/h L4 = ≤ 25km/h*	Kód výrobku: DU-MO-220009  L1 = ≤ 6km/h L2 = ≤ 10km/h L3 = ≤ 15km/h L4 = ≤ 20km/h*	Kód výrobku: DU-MO-210005 DU-MO-210010 DU-MO-220026  L1 = ≤ 6km/h L2 = ≤ 15km/h L3 = ≤ 20km/h L4 = ≤ 25km/h*	Kód výrobku: DU-MO-220008  L1 = ≤ 6km/h L2 = ≤ 10km/h L3 = ≤ 15km/h L4 = ≤ 20km/h*
Maximálny sklon**	18 %		20 %	
Brzdy	Predná elektrická brzda a zadná kotúčová		Predná elektrická brzda a zadná kotúčová	
Pneumatiky	Rozmer 8,5" so vzdušnicou Odporúčany tlak 50 psi / 3,4 bar		Rozmer 10" bezdušová Odporúčany tlak: 44 psi / 3 bar	
Maximálne zaťaženie	100 kg		100 kg	
Vodič	Overte si nariadenia platné vo Vašej krajine			
Prevádzková teplota	-0 °C~ 45 °C		-0 °C~ 45 °C	
Stupeň ochrany	IP54: DU-MO-220002 IPX5: DU-MO-220009		IPX4: DU-MO-210005, DU-MO-210010, DU-MO-220008 IPX5: DU-MO-220026	
Doba nabíjania	Asi 5 hodiny		Asi 4 hodiny	
Jazdný dosah**	Do 35 km		Do 25 km	
<b>Elektrický systém</b>				
Menovitý výkon motora	0,35kW; 350W bezkefkový, 17Nm		0,35kW; 350W bezkefkový, 18,9Nm	
Maximálny výkon motora	0,48kW; 480W		0 515kW; 515W	
Displej	Farebný LED integrovaný		3,5" LED farebná integrovaná	
Batéria	36V 10Ah 360Wh		36V 7.5Ah 270Wh	
Nízkonapäťová ochrana	27 V ± 0,5 V		31 V ± 0,5 V	
Medzná hodnota prúdu	18A		18A	
Kers	Áno		Áno	
Svetlá	Predné a zadné LED svetlo		Predné a zadné LED svetlo	
Funkcie	Bluetooth s aplikáciou		Bluetooth s aplikáciou	
<b>Rozmery</b>				
Čistá hmotnosť	13.28Kg		15.5Kg	
Hrubá hmotnosť	15.28Kg		18.9Kg	

\* Vždy dodržiavajte zákon o cestnej premávke a príslušné normy platné v krajine používania.

\*\* Podlieha zmenám v závislosti od hmotnosti jazdca, podmienok vozovky a teploty.



<b>Všeobecné informácie</b>	
	<b>Pro-II Plus As</b>
Rám	Horčíková zliatina
Zavesenia	Zadné
Rýchlosť	Kód výrobku: DU-MO-220020  L1 = ≤ 6km/h L2 = ≤ 10km/h L3 = ≤ 15km/h L4 = ≤ 20km/h*
Maximálny sklon**	20 %
Brzdy	Predná elektrická brzda a zadná kotúčová
Pneumatiky	Rozmer 10" bezdušová Odporúčaný tlak: 44 psi / 3 bar
Maximálne zaťaženie	100 kg
Vodič	Overte si nariadenia platné vo Vašej krajine
Prevádzková teplota	-0 °C~ 45 °C
Stupeň ochrany	IPX5
Doba nabíjania	Asi 4 hodiny
Jazdný dosah**	Do 25 km
<b>Elektrický systém</b>	
Menovitý výkon motora	0,35kW; 350W bezkefkový, 18,9Nm
Maximálny výkon motora	0 515kW; 515W
Displej	3,5" LED farebná integrovaná
Batéria	36V 7.5Ah 270Wh
Nízkonapäťová ochrana	31 V ± 0,5 V
Medzná hodnota prúdu	18A
Kers	Áno
Svetlá	Predné a zadné LED svetlo
Funkcie	Bluetooth s aplikáciou
<b>Rozmery</b>	
Čistá hmotnosť	15.5Kg
Hrubá hmotnosť	18.9Kg

\* Vždy dodržiavajte zákon o cestnej premávke a príslušné normy platné v krajine používania.

\*\* Podlieha zmenám v závislosti od hmotnosti jazdca, podmienok vozovky a teploty.

Všeobecné informácie		
	Pro-I Evo	Pro-I Evo SR
Rám	Hliníková zliatina	Hliníková zliatina
Zavesenia	-	-
Rýchlosť	Kód výrobku: DU-MO-210001 DU-MO-210004 DU-MO-210011  L1 = ≤ 6km/h L2 = ≤ 15km/h L3 = ≤ 20km/h L4 = ≤ 25km/h*	Kód výrobku: DU-MO-220004  L1 = ≤ 6km/h L2 = ≤ 10km/h L3 = ≤ 15km/h L4 = ≤ 20km/h*
Maximálny sklon**	15 %	15 %
Brzdy	Predná elektrická brzda a zadná kotúčová	Predná elektrická brzda a zadná kotúčová
Pneumatiky	Rozmer 8,5" so vzdušnicou Odporúčany tlak 50 psi / 3,4 bar	Rozmer 8,5" so vzdušnicou Odporúčany tlak 50 psi / 3,4 bar
Maximálne zaťaženie	100 kg	100 kg
Vodič	Overte si nariadenia platné vo Vašej krajine	
Prevádzková teplota	-0 °C~ 45 °C	-0 °C~ 45 °C
Stupeň ochrany	IP54: DU-MO-220004 IPX5: DU-MO-210001 DU-MO-210004 DU-MO-210011	IPX5
Doba nabíjania	Asi 4 hodiny	Asi 4 hodiny
Jazdný dosah**	Do 25 km	Do 25 km
<b>Elektrický systém</b>		
Menovitý výkon motora	0.35kW; 350W bezkefkový, 15Nm	0.35kW; 350W bezkefkový, 15Nm
Maximálny výkon motora	0,5kW; 500W	0,5kW; 500W
Displej	Farebný LED integrovaný	Farebný LED integrovaný
Batéria	36V 7.8Ah 280Wh	36V 7.8Ah 280Wh
Nízkonapäťová ochrana	31 V ± 0,5 V	31 V ± 0,5 V
Medzná hodnota prúdu	15A	15A
Kers	Áno	Áno
Svetlá	Predné a zadné LED svetlo	Predné a zadné LED svetlo
Funkcie	Bluetooth s aplikáciou	Bluetooth s aplikáciou
<b>Rozmery</b>		
Čistá hmotnosť	12Kg	12Kg
Hrubá hmotnosť	14.4Kg	14.4Kg

\* Vždy dodržiavajte zákon o cestnej premávke a príslušné normy platné v krajine používania.

\*\* Podlieha zmenám v závislosti od hmotnosti jazdca, podmienok vozovky a teploty.

<b>Všeobecné informácie</b>	
	<b>Pro-1 Evo AS</b>
Rám	Hliníková zliatina
Zavesenia	-
Rýchlosť	Kód výrobku: DU-MO-230003  L1 = ≤ 6km/h L2 = ≤ 15km/h L3 = ≤ 20km/h L4 = ≤ 25km/h*
Maximálny sklon**	15 %
Brzdy	Predná elektrická brzda a zadná kotúčová
Pneumatiky	Rozmer 8,5" so vzdušnicou Odporúčany tlak 50 psi / 3,4 bar
Maximálne zaťaženie	100 kg
Vodič	Predná elektrická brzda a zadná kotúčová
Prevádzková teplota	-5 °C~ +45 °C
Stupeň ochrany	IPX5
Doba nabíjania	Asi 5 hodiny
Jazdný dosah**	Do 30 km
<b>Elektrický systém</b>	
Menovitý výkon motora	0.35kW; 350W bezkefkový, 15Nm
Maximálny výkon motora	0,499kW; 499W
Displej	Farebný LED integrovaný
Batéria	36V 7.8Ah 280Wh
Nízkonapäťová ochrana	30 V ± 0,5 V
Medzná hodnota prúdu	17A ± 1A
Kers	Áno
Svetlá	Predné a zadné LED svetlo
Funkcie	Bluetooth s aplikáciou
<b>Rozmery</b>	
Čistá hmotnosť	12Kg
Hrubá hmotnosť	14Kg

\* Vždy dodržiavajte zákon o cestnej premávke a príslušné normy platné v krajine používania.

\*\* Podlieha zmenám v závislosti od hmotnosti jazdca, podmienok vozovky a teploty.

## 12. Riešenie problémov

Chyba	Príčina	Riešenie
Motor nefunguje	Elektrický problém, výskyt chybového kódu	Požiadajte o technickú pomoc
Hnacie koleso sa neatáča	Problém s brzdami Motor je zablokovaný	Nastavte brzdy, ak problém pretrváva, požiadajte o technickú pomoc Overte správne utiahnutie kolesa, overte, či sa koleso otáča bez zapnutia vozidla. Ak problém pretrváva, požiadajte o technickú pomoc
Motor sa vypne, kým je v prevádzke	Prehriatie motora Prítomnosť chybového kódu	Vozidlo zastavte a počkajte, kým nevychladne Požiadajte o technickú pomoc
Po nabití sa výrobok nezapne alebo sa vypne po niekoľkých km.	Batéria poškodená	Požiadajte o technickú pomoc
Batéria sa nenabíja alebo sa výrobok nezapne	Problémy s pripojením Batéria nie je pripojená (modely s vyberateľnou batériou) Batéria je vybitá Batéria poškodená Problémy v nabíjačke batérií	Požiadajte o technickú pomoc Overte, či je pripojený napájací konektor. Batériu nabite na 100 % Požiadajte o technickú pomoc Vymeňte nabíjačku batérií

Pro-I Evo, Pro-I Evo SR, Pro-I Evo Max SR	
Chybový kód	Označenia
E.1	Porucha motora
E.2	Porucha MOS alebo porucha fázového skratu motora
E.3	Porucha brzdy
E.4	Porucha páky akcelerátora
E.5	Nízkonapäťová ochrana
E.6	Porucha komunikácie medzi prístrojmi a riadiacim systémom
E.7	Vysokonapäťová ochrana
E.9	Porucha spôsobená zablokovaním rotora v dôsledku vonkajšej sily

Pro-II Plus, Pro-II Plus AS, Pro-II Evo, Pro-II Evo AS, Pro-III, Pro-III R	
Chybový kód	Označenia
E01	Ochrana proti nadmernému prúdu
E02	Nízkonapäťová ochrana
E03	Vysokonapäťová ochrana
E04	Ochrana kolesa motora
E05	Funkčná porucha MOS (up) stanice
E06	Funkčná porucha MOS (down) stanice
E07	Všeobecná funkčná porucha stanice
E08	Ochrana proti prehriatiu
E09	Funkčná porucha páky akcelerátora
E11	Funkčná porucha svetlometov
E12	Chyba signálu stanice
E13	Funkčná porucha tlačidla zapnutia / vypnutia

Pro-I Evo AS		
Chybový kód	Problém	Označenia
E10	Chyba komunikácie na displeji	Označuje možné prerušenie komunikácie medzi displejom elektrického skútra a riadiacou jednotkou, čo spôsobuje stratu informácií. Skontrolujte spojenie medzi displejom a riadiacou jednotkou alebo požiadajte o technickú pomoc.
E11	Chyba snímača prúdu motora	Označuje chybu v snímači prúdu motora elektrického skútra. Skontrolujte zapojenie motora alebo požiadajte o technickú pomoc.
E14	Chyba snímača zrýchlenia	Označuje chybu v snímači zrýchlenia elektrického skútra. Skontrolujte snímač a zapojenie alebo vyhľadajte technickú pomoc.
E15	Chyba snímača brzdy	Označuje chybu v snímači brzdy elektrického skútra. Skontrolujte snímač a zapojenie alebo vyhľadajte technickú pomoc.
E16	Chyba snímača motora	Ak sa chyba vyskytne pri štarte, skontrolujte, či je zapojenie haly motora v poriadku. Ak sa vyskytuje počas brzdenia, skontrolujte a vymeňte motor alebo riadiacu jednotku, aby ste problém vyriešili, alebo požiadajte o technickú pomoc.
E21	Chyba komunikácie BMS	Požiadajte o technickú pomoc.
E50	Chyba hlavného vysokonapäťového vedenia	Ak sa chyba vyskytne pri spustení, skontrolujte, či je napätie batérie normálne. Ak sa vyskytuje počas jazdy, na vyriešenie problému je potrebné vymeniť batériu alebo regulátor, prípadne požiadať o technickú pomoc.
E55	Chyba vysokej teploty regulátora	Ak je teplota regulátora príliš vysoká, vypnite vozidlo a pred opätovným spustením ho nechajte vychladnúť. Ak sa chyba vyskytne pri štarte, na vyriešenie problému bude potrebné vymeniť regulátor.

## 13. Zodpovednosť a všeobecné záručné termíny

Vodič preberá na seba všetky riziká vzťahujúce sa na nepoužitie prilby a ďalších ochranných prostriedkov.

Povinnosťou cyklistu je dodržiavať miestne normy pre:

1. k minimálnemu povolenému veku pre vodiča,
2. k obmedzeniam typov vodičov, ktorí môžu výrobok používať
3. ku všetkým ostatným normatívnym aspektom

Povinnosťou vodiča je okrem toho udržiavať výrobok čistý a v perfektnom stave účinnosti a vykonávať údržbu výrobku, dôkladne vykonávať kontroly bezpečnosti v rámci svojich znalostí, ako sú opísané v predchádzajúcich oddieloch, nepoškodzovať výrobok žiadnym spôsobom a zachovávať celú dokumentáciu týkajúcu sa údržby.

Podnik nezodpovedá za spôsobené škody a žiadnym spôsobom nie je zodpovedný za škody spôsobené na veciach alebo osobách v skutkovej podstate, v ktorej:

- výrobok sa používa nenáležitým spôsobom alebo nie v súlade s pokynmi uvedenými v návode na použitie;
- výrobok bol, po nákupe, zmenený vo všetkých alebo v niektorých komponentoch.

V prípade funkčnej poruchy výrobku z príčin neprípustných nesprávnemu správaniu sa vodiča a v prípade, ak chcete nahliadnuť do všeobecných záručných termínov, sa, prosím, skontaktujte so svojím výrobcom alebo navštívte sídlo [www.ducatiurbanemobility.com](http://www.ducatiurbanemobility.com)

Vždy sú vyradené z rozsahu aplikácie Právnej záruky výrobkov prípadné poškodenia alebo funkčné poruchy spôsobené náhodnými konaniami a/alebo pripísateľnými na zodpovednosť kupujúceho alebo použitím výrobku, ktoré nie je v súlade s jeho určeným použitím a/alebo v súlade s tým, čo je stanovené v technickej dokumentácii priloženej k výrobku, alebo spôsobené nevykonaným nastavením mechanických častí, prirodzeným opotrebovaním opotrebovateľných materiálov alebo spôsobené montážnymi chybami, nedostatočnou údržbou a/alebo použitím výrobku, ktoré nie je v súlade s návodom.

Z právnej záruky vzťahujúcej sa na výrobky, sú vyradené, napríklad:

- škody spôsobené nárazmi, náhodnými pádmi alebo zrážkami, defektmi;
- škody spôsobené používaním, vystavením alebo skladovaním v nevhodnom prostredí (napr. prítomnosť dažďa a/alebo bahna, vystavenie vlhkosti alebo nadmernému teplu, kontakt s pieskom alebo inými látkami)
- škody spôsobené nevykonaným nastavením na uvedenie na vozovku a/alebo nevykonanou údržbou mechanických častí, bŕzd s mechanickým kotúčom, riadiel, pneumatík atď.; chybnou inštaláciou a/alebo chybnou montážou dielov a/alebo komponentov
- prirodzené opotrebovanie opotrebovateľných materiálov: brzda s mechanickým kotúčom (napr.: doštičky, spony, kotúč, káble), pneumatiky, plošiny, tesnenia, ložiská, LED svetlá a svetlomety, stojan, rukoväte, blatníky, gumené časti (plošina), kabeláže káblových spojok, masky a tmely atď.;
- nenáležitá údržba a/alebo nenáležité použitie batérie výrobku;
- poškodenie a/alebo vydutie častí výrobku;
- nesprávna alebo neprimeraná údržba alebo úprava výrobku;
- nenáležité použitie výrobku (napr.: nadmerné zaťaženie, použitie pri súťažiach a/alebo na obchodné činnosti v rámci požičania alebo prenájmu);
- údržby, opravy a/alebo technické zásahy na výrobku vykonané neoprávnenými tretími stranami;
- škody na výrobkoch spôsobené prepravou, keď ju vykonával kupujúci;
- škody a/alebo chyby spôsobené použitím neoriginálnych náhradných dielov.

Pozývame vás nahliadnuť do najaktuálnejšej verzie záručných podmienok, ktorá je k dispozícii na webovom sídle: [www.ducatiurbanemobility.com/assistance/](http://www.ducatiurbanemobility.com/assistance/)

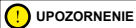

### Zneškodnenie elektrických alebo elektronických zariadení na konci ich životnosti (platí vo všetkých krajinách Európskej únie a v iných európskych systémoch so separovaným zberom)

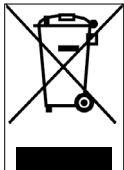

Tento symbol na výrobku alebo na obale označuje, že výrobok sa nesmie považovať za bežný odpad z domácnosti, ale musí sa odovzdať do zberného miesta vhodného na recykláciu elektrických a elektronických zariadení (RAEE).

Zabezpečiac, že tento výrobok sa zlikvidoval správne, prispievate k zabráneniu možných negatívnych dôsledkov pre prostredie a zdravie, ktoré by inak mohli byť spôsobené jeho neadekvátnou likvidáciou. Recyklácia materiálov napomáha udržiavať prírodné zdroje.

Pre podrobnejšie informácie o recyklácii a likvidácii tohto výrobku sa môžete skontaktovať s miestnou službou likvidácie odpadov alebo predajným miestom, kde ste si výrobok kúpili.

V každom prípade je potrebné vykonať likvidáciu podľa normy platnej v krajine nákupu.

Osobitne, povinnosťou spotrebiteľov je nelikvidovať RAEE ako komunálny odpad, ale musia sa podieľať na triedenom zbere tohto typu odpadu prostredníctvom dvoch spôsobov odovzdania:

- V zberných centrách obce (nazývané tiež ako ekologické stanice, recyklačné stanice) priamo alebo prostredníctvom zbernej služby obecných firiem tam, kde sú dostupné;
- V predajných miestach nových elektrických a elektronických zariadení.

Tu sa môžu zdarma odovzdať RAEE veľmi malých rozmerov (s najdlhšou stranou kratšou ako 25 cm), kým tie s väčšími rozmermi sa môžu poskytnúť spôsobom 1 za 1, alebo odovzdaním starého výrobku v momente nákupu nového s rovnakými funkciami.

Okrem toho, spôsob 1 za 1 je vždy garantovaný počas aktu nákupu nového elektrického alebo elektronického zariadenia zo strany spotrebiteľa, nezávisle od veľkosti RAEE.

V prípade nezákonnej likvidácie elektrických alebo elektronických zariadení by sa mohli aplikovať sankcie stanovené platnou normou v oblasti ochrany životného prostredia (talianska norma, je potrebné overiť normy platné v krajine použitia/likvidácie dopravného prostriedku).

Ak OEEZ obsahuje batérie alebo akumulátory, je treba ich odstrániť a zneškodniť prostredníctvom špecifického zberu triedeného odpadu.

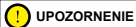

### Spracovanie vybitých batérií (aplikovateľné vo všetkých krajinách Európskej únie a v iných európskych systémoch so systémom zberu triedeného odpadu)

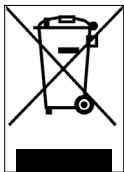

Tento symbol na výrobku alebo na obale označuje, že batéria sa nesmie považovať za bežný odpad z domácnosti. Na niektorých typoch batérií by sa tento symbol mohol použiť v kombinácii s chemickou značkou.

Chemické značky ortuti (Hg) alebo olova (Pb) sa pridávajú, ak batéria obsahuje viac ako 0,0005 % ortuti alebo viac ako 0,004 % olova.

Zabezpečiac, že články-batérie sa zlikvidovali správne, prispievate k zabráneniu možných negatívnych dôsledkov pre prostredie a zdravie, ktoré by inak mohli byť spôsobené jeho neadekvátnou likvidáciou. Recyklácia materiálov napomáha udržiavať prírodné zdroje. V prípade výrobkov, ktoré, z dôvodov bezpečnosti, poskytnutia alebo ochrany údajov, si vyžadujú pevné pripojenie k vnútornému článku/batérii, tento článok alebo batériu smie vymeniť iba pomocný kvalifikovaný personál.

Na konci životnosti odovzdajte výrobok do zberného centra určeného na zneškodnenie elektrických a elektronických zariadení: to zaisť aj správne zneškodnenie vnútornej batérie.

Pre podrobnejšie informácie o likvidácii vybitého článku-batérie alebo výrobku sa môžete skontaktovať s obecným úradom, miestnou službou likvidácie odpadu alebo predajným miestom, kde ste si výrobok kúpili.

V každom prípade je potrebné vykonať likvidáciu podľa normy platnej v krajine nákupu.

Αυτό το εγχειρίδιο ισχύει για τα ακόλουθα ηλεκτρικά πατίνια:

**Pro-I Evo (Black Edition / White Edition), Pro-I Evo AS,  
Pro-I Evo SR (Black Edition/White Edition), Pro-I Evo Max SR,  
Pro-II Plus, Pro-II Plus AS, Pro-II Evo, Pro-II Evo AS, Pro-III, Pro-III R**

## Εγχειρίδιο χρήσης

DU-MO-000001 αναθ. 3

Μετάφραση των πρωτότυπων οδηγιών

Σας ευχαριστούμε που επιλέξατε αυτό το προϊόν.

Για πληροφορίες, τεχνική υποστήριξη και βοήθεια, καθώς και για να διαβάσετε τους γενικούς όρους εγγύησης απευθυνθείτε στον προμηθευτή σας ή επισκεφτείτε τον ιστότοπο [www.ducatiurbanemobility.com](http://www.ducatiurbanemobility.com)

## Περιεχόμενα

1. Οδηγίες ασφάλειας
2. Περιεχόμενο της συσκευασίας και συναρμολόγηση
3. Περιγραφή του προϊόντος
4. Φόρτιση και ενεργοποίηση της μπαταρίας
5. Πληροφορίες στοιχείων ελέγχου / Οθόνη ελέγχου
6. Γρήγορος οδηγός
7. Διπλώστε και μεταφέρετε
8. Αυτονομία και επιδόσεις
9. Αποθήκευση, συντήρηση και καθαρισμός
10. Ρύθμιση εφαρμογής
11. Τεχνικό δελτίο δεδομένων
12. Επίλυση προβλημάτων
13. Ευθύνες και γενικοί όροι εγγύησης



## 1. Οδηγίες ασφάλειας

**ΣΗΜΑΝΤΙΚΟ!** Διαβάστε και ακολουθήστε προσεκτικά τις παρακάτω οδηγίες πριν χρησιμοποιήσετε το προϊόν. Φυλάξτε αυτό το εγχειρίδιο για μελλοντική αναφορά ή για νέους χρήστες.

Αφιερώστε χρόνο για να μάθετε τα βασικά για να αποφύγετε τυχόν σοβαρά ατυχήματα που μπορεί να συμβούν τους πρώτους μήνες. Επικοινωνήστε με τον αντιπρόσωπό σας για την κατάλληλη υποστήριξη σχετικά με τον σωστό τρόπο χρήσης του προϊόντος ή για να απευθυνθείτε σε έναν κατάλληλο οργανισμό εκπαίδευσης.

Η εταιρεία αποποιείται κάθε άμεση ή έμμεση ευθύνη που προκύπτει από την ενεργό χρήση του προϊόντος, τη μη συμμόρφωση τόσο με τους κανονισμούς οδικής κυκλοφορίας όσο και με τις οδηγίες του παρόντος εγχειρίδιου, τα ατυχήματα και τις διαφορές που προκαλούνται από τη μη συμμόρφωση με τις κανονισμών και παράνομων ενεργειών.

Το προϊόν αυτό προορίζεται για χρήση για ψυχαγωγικούς σκοπούς, για χρήση από ένα μόνο άτομο και όχι για μεταφορά επιβατών, επομένως δεν μπορεί να χρησιμοποιηθεί από περισσότερα από ένα άτομα ταυτόχρονα.

Μην αλλάζετε τον σκοπό χρήσης με οποιονδήποτε τρόπο, αυτό το προϊόν δεν είναι κατάλληλο για ακροβατικά, διαγωνισμούς, μεταφορά αντικειμένων, ρυμούλκηση άλλων οχημάτων ή εξαρτημάτων.

Το ηλεκτρικό σκούτερ πρέπει να χρησιμοποιείται με προσοχή, τηρώντας πάντα τους κανόνες που επιβάλλει ο Κώδικας Οδικής Κυκλοφορίας της χώρας στην οποία χρησιμοποιείται, προκειμένου να αποφεύγονται οι κίνδυνοι και να λαμβάνετε τη μέγιστη δυνατή προσοχή για τον εαυτό σας και τους άλλους.

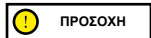

Ενδεικτικές απαιτήσεις σχεδιασμού του οχήματος:

Μοντέλο Πατινιού	Pro-I Evo Black and White edition	Pro-I Evo SR Black and White edition	Pro-I Evo Max SR	Pro-I Evo AS	Pro-II Plus
Κωδικός προϊόντος χωρίς φλας	DU-MO-210001 DU-MO-210004	-	-	-	DU-MO-210005
Κωδικός προϊόντος με φλας	DU-MO-210011 DU-MO-220004	-	-	-	DU-MO-210010 DU-MO-220008
Κωδικός προϊόντος με δύο χειριστήρια φρένου	-	DU-MO-220019 DU-MO-220023 DU-MO-220025	DU-MO-220009 DU-MO-220002	DU-MO-230003	DU-MO-220026
Ελάχ. Βάρος (Kg)	30	30	30	30	30
Μέγ. Βάρος (Kg)	100	100	100	100	100
Ελάχιστη Ηλικία *	14	14	14	14	14
Μέγιστη Ηλικία *	65	65	65	65	65
Ελάχ. Ύψος (εκ.)	120	120	120	120	120
Μέγ. Ύψος (εκ.)	200	200	200	200	200

Μοντέλο Πατινιού	Pro-II Plus AS	Pro-II Evo	Pro-II Evo AS	Pro-III	Pro-III R
Κωδικός προϊόντος χωρίς φλας	-	DU-MO-210009	-	-	-
Κωδικός προϊόντος με φλας	-	DU-MO-210012 DU-MO-220005	-	-	-
Κωδικός προϊόντος με δύο χειριστήρια φρένου	DU-MO-220020	-	DU-MO-220012 DU-MO-220013 DU-MO-220022	MN-DUC-PRO3 DU-MO-210013 DU-MO-220006 DU-MO-220021 DU-MO-220024	DU-MO-220003 DU-MO-220016
Ελάχ. Βάρος (Kg)	30	30	30	30	30
Μέγ. Βάρος (Kg)	100	100	100	100	100
Ελάχιστη Ηλικία *	14	14	14	14	14
Μέγιστη Ηλικία *	65	65	65	65	65
Ελάχ. Ύψος (εκ.)	120	120	120	120	120
Μέγ. Ύψος (εκ.)	200	200	200	200	200

\* Προτού χρησιμοποιήσετε το προϊόν, θα πρέπει να ελέγχετε και να τηρείτε τους ισχύοντες τοπικούς κανονισμούς αναφορικά με την ελάχιστη επιτρεπόμενη ηλικία του οδηγού.

Η Α-σταθμισμένη στάθμη ηχητικής πίεσης (θόρυβος) που εκπέμπεται στο αυτί του οδηγού είναι κάτω από 70 dB(A).

#### Γραφική απεικόνιση των προειδοποιήσεων ασφαλείας

Για τον εντοπισμό των μηνυμάτων ασφαλείας στο παρόν εγχειρίδιο, χρησιμοποιούνται τα παρακάτω προειδοποιητικά γραφικά σύμβολα. Αυτά έχουν σκοπό να τραβούν την προσοχή του αναγνώστη / χρήστη προκειμένου να γίνεται σωστή και ασφαλής χρήση του προϊόντος.

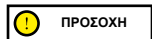

#### Απαιτείται προσοχή

Επισημαίνει τους κανόνες που πρέπει να τηρούνται ώστε να μην προκαλείται ζημιά στο προϊόν ή/και να εμποδίζεται η εκδήλωση επικίνδυνων καταστάσεων.



#### Υπολειπόμενοι κίνδυνοι

Επισημαίνει την παρουσία επικίνδυνων καταστάσεων που προκαλούν υπολειπόμενους κινδύνους απέναντι στους οποίους ο χρήστης πρέπει να είναι προσεκτικός για την αποφυγή τραυματισμών ή υλικών ζημιών.

#### Γενικές προειδοποιήσεις

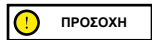

Είναι σημαντικό να έχετε υπόψη ότι όταν βρίσκεστε σε δημόσιο χώρο ή στον δρόμο, ακόμη και όταν τηρείτε κατά γράμμα αυτό το εγχειρίδιο, δεν είστε απόλυτα προστατευμένοι από τραυματισμούς που μπορεί να οφείλονται σε παραβάσεις ή ακατάλληλες ενέργειες σε σχέση με άλλα οχήματα, εμπόδια ή άτομα. Η κακή χρήση του προϊόντος ή η μη τήρηση των οδηγιών του παρόντος εγχειριδίου μπορεί να προκαλέσουν σοβαρές ζημιές.

Το προϊόν αυτό είναι ένα ηλεκτρικό όχημα. Όσο πιο γρήγορα το οδηγείτε, τόσο περισσότερο επιμηκύνεται το διάστημα πέδησης. Η επείγουσα πέδηση σε ολισθηρούς, λασπώδεις, βρεγμένους ή παγωμένους δρόμους μπορεί να προκαλέσει την ολίσθηση των τροχών και την απώλεια της ισορροπίας. Είναι απαραίτητο να διατηρείται η κατάλληλη ταχύτητα και απόσταση ασφαλείας από άλλα οχήματα ή πεζούς. Απαιτείται μέγιστη προσοχή όταν οδηγείτε σε άγνωστους δρόμους. Μην ανοίγετε το σταντ στήριξης ενώ χρησιμοποιείτε το προϊόν, διότι υπάρχει κίνδυνος να προκληθεί σοβαρός προσωπικός τραυματισμός ή ζημιά στο προϊόν.

**ΠΡΟΣΟΧΗ**

Σε βρεγμένους δρόμους, αυξάνεται η απόσταση πέδησης και μειώνεται η πρόσφυση σημαντικά σε σχέση με τους δρόμους που είναι στεγνοί!

Οδηγείτε με μέγιστη προσοχή και τηρείτε τις αποστάσεις!

Για την ασφάλειά σας, φοράτε πάντα: κράνος, επιγονατίδες και επιαγκωνίδες για προστασία από τυχαία πτώση και τραυματισμό ενώ οδηγείτε το προϊόν. Όταν δανείτε το προϊόν, παραχωρήστε τον εξοπλισμό ασφάλειας στον οδηγό και εξηγήστε του τη χρήση του οχήματος. Για την αποφυγή τραυματισμού, μην δανείτε το προϊόν σε άτομα που δεν γνωρίζουν πώς να το χρησιμοποιήσουν. Προτού χρησιμοποιήσετε το προϊόν φορέστε τα παπούτσια σας.

Τα παιδιά δεν πρέπει να παίζουν με το πατίνι ή με τα εξαρτήματά του και δεν πρέπει να αναθέτετε σε αυτά την εκτέλεση εργασιών καθαρισμού ή συντήρησης.

Όταν οδηγείτε το προϊόν, απαιτείται προσοχή προκειμένου να μην τρομάξετε τα παιδιά και τους πεζούς. Όταν περνάτε από πίσω τους, θα πρέπει να τους ειδοποιείτε χρησιμοποιώντας το κουδούνι και να επιβραδύνετε χρησιμοποιώντας την ελάχιστη ταχύτητα των 6km/h.

**ΠΡΟΣΟΧΗ****Πληροφορίες συχνότητας:**

Η ζώνη συχνοτήτων λειτουργίας της συσκευής Bluetooth® είναι μεταξύ 2,4000 GHz και 2,4835 GHz.

Η μέγιστη ισχύς ραδιοσυχνότητας που μεταδίδεται στις ζώνες συχνοτήτων είναι 100mW.

**Οδηγίες και προειδοποιήσεις σχετικά με την οδική συμπεριφορά**

Συνθήκες	Κατάλληλη/προβλεπόμενη χρήση	Εσφαλμένη χρήση
Οδηγοί	Ένας	Περισσότερα άτομα, με παιδιά ή ζώα
Εξοπλισμός ασφάλειας	Κράνος, επιγονατίδες, επιαγκωνίδες, ανακλαστικό γιλέκο	Κανένας εξοπλισμός
Έλεγχος πριν την οδήγηση	Πριν από κάθε χρήση ελέγξτε τα φρένα και τη φθορά τους, ελέγξτε την πίεση των ελαστικών (δείτε στο πλάι του ελαστικού για τη συνιστώμενη τιμή), τη φθορά των τροχών, το γκάζι, τα φλας, τα φώτα και την κατάσταση φόρτισης της μπαταρίας.  Εάν διαπιστώσετε ασυνήθιστους θορύβους ή κάποια ανωμαλία, μη χρησιμοποιείτε το προϊόν και επικοινωνήστε με τον προμηθευτή σας ή με την Εξουσιοδοτημένη Υπηρεσία Τεχνικής Υποστήριξης	Μη έλεγχος του προϊόντος πριν από την οδήγηση  Χρήση του προϊόντος υπό την παρουσία θορύβου και ανωμαλιών
Περπατήστε σπρώχνοντας το προϊόν	Μην επιταχύνετε  Σπρώξτε το προϊόν ενώ περπατάτε στις διαβάσεις πεζών  Σε πεζοδρόμους εάν δεν διατίθεται λειτουργία πεζού (6 km/h)  Σε συνωστισμένες περιοχές	Πάτημα γκαζιού  Οδήγηση του οχήματος στις διαβάσεις πεζών  Οδήγηση του οχήματος σε πεζοδρόμους εάν δεν διατίθεται η λειτουργία πεζού (6 km/h)  Οδήγηση του οχήματος σε συνωστισμένες περιοχές

Συνθήκες	Κατάλληλη/προβλεπόμενη χρήση	Εσφαλμένη χρήση
Όταν είναι ακινητοποιημένο	Το άτομο που οδηγεί αυτό το προϊόν πρέπει να είναι σε θέση να στηρίζει με ευκολία και τα δύο πόδια στο έδαφος κρατώντας γερά το τιμόνι στο σωστό ύψος	Έλλειψη ικανότητας να διατηρήσετε το προϊόν σταθερό και σε ισορροπία. Κάθεστε επάνω στο προϊόν ενώ αυτό κινείται ή είναι ακινητοποιημένο
Οδήγηση υπό κανονικές συνθήκες	Κανένα αντικείμενο κρεμασμένο στο τιμόνι	Αντικείμενα κρεμασμένα στο τιμόνι προκαλούν αστάθεια και μπορεί να αποτελέσουν εμπόδιο κατά τους ελιγμούς
	Οδήγηση έχοντας και τα δύο χέρια στο τιμόνι. Μη χρησιμοποιείτε συσκευές όπως τηλέφωνα, smartwatch, συσκευές αναπαραγωγής μουσικής, ακουστικά	Οδήγηση με ένα μόνο χέρι ή χωρίς χέρια Χρήση συσκευών όπως τηλέφωνα, smartwatch, συσκευές αναπαραγωγής μουσικής, ακουστικά
	Οδήγηση και με τα δύο πόδια επάνω στην πλατφόρμα με άνετο και ασφαλή τρόπο	Οδήγηση με το ένα ή και με τα δύο πόδια εκτός πλατφόρμας Απαγορεύεται η τοποθέτηση και συγκέντρωση του βάρους στο οπίσθιο φτερό.
	Οδήγηση με κράνος και προστατευτικό εξοπλισμό	Οδήγηση χωρίς κράνος και προστατευτικό εξοπλισμό
Οδήγηση υπό κανονικές συνθήκες	Οδήγηση σε εύκολα προσβάσιμους, ομαλούς και συμπαγείς δρόμους, μακριά από περιοχές με μεγάλη κυκλοφορία ή περιοχές με πολύ κόσμο: π.χ. ειδικός ποδηλατόδρομος, λείες πλακόστρωτες επιφάνειες  Τηρείτε τους ισχύοντες τοπικούς κανονισμούς και τον κώδικα οδικής κυκλοφορίας	Οδήγηση σε αυτοκινητοδρόμους και οδικούς άξονες Οδήγηση σε δρόμους με έντονη κίνηση Οδήγηση σε πεζοδρόμια Οδήγηση σε περιοχές με συνωστισμό Οδήγηση σε ανώμαλους δρόμους Οδήγηση κοντά σε: γκρεμούς, πλαγιές, λιμάνια, θάλασσα, λίμνες και ποτάμια Μη τήρηση των ισχυόντων κανονισμών και του κώδικα οδικής κυκλοφορίας
	Κοιτάζετε πάντα προς τα μπροστά και προσέχετε όλα τα κοινά εμπόδια, οχήματα και πεζούς	Να αφαιρέσετε ενώ οδηγείται
	Αλλάζετε κατεύθυνση αφού είστε σίγουροι ότι σας έχουν δει, ελαττώνοντας ταχύτητα  Σε κάθε περίπτωση, υπολογίστε εκ των προτέρων την πορεία σας και ελαττώστε ταχύτητα τηρώντας τον κώδικα οδικής κυκλοφορίας και τους πιο ευάλωτους  Χρησιμοποιείτε πάντα τους δείκτες κατεύθυνσης εάν προβλέπονται στο προϊόν	Αλλαγή κατεύθυνσης με υψηλή ταχύτητα χωρίς να είστε σίγουροι ότι σας έχουν δει  Το ταυτόχρονο φρενάρισμα και στρίψιμο καθιστά το όχημα ασταθές  Μη χρήση των δεικτών κατεύθυνσης
	Επιβραδύνετε όταν υπάρχουν πεζοί  Χρησιμοποιήστε τη λειτουργία πεζού στους πεζοδρόμους (6 Km/h)  Ειδοποιήστε τους άλλους χρησιμοποιώντας το κουδούνι	Επιτάχυνση ή διατήρηση σταθερού ταχύτητας υπό την παρουσία πεζών  Οδήγηση χωρίς τη χρήση της λειτουργίας πεζού σε πεζοδρόμους (6 Km/h)  Μη ειδοποίηση των άλλων ως προς την παρουσία σας χρησιμοποιώντας το κουδούνι

Συνθήκες	Κατάλληλη/προβλεπόμενη χρήση	Εσφαλμένη χρήση
Ανώμαλες συνθήκες δρόμου: τεχνητά σαμαράκια / σκαλοπάτια / ανώμαλο οδόστρωμα	Οδήγηση με μέτρια ταχύτητα  Λυγίστε ελαφρώς τα γόνατα για καλύτερη απορρόφηση των κραδασμών όταν διασχίζετε μια ανώμαλη επιφάνεια.	Οδήγηση με υψηλή ταχύτητα  Επιτάχυνση σε σαμαράκια και χαντάκια, κατέβασμα σκαλοπατιών, υπερπήδηση εμποδίων, ανάβαση σε πεζοδρόμια, μη ευέλικτη οδήγηση.
Συμπεριφορά: σε στροφή, κατάβαση, παρουσία εμποδίων, οχημάτων και πεζών σε κοντινή απόσταση	Διατηρείτε την απόσταση ασφαλείας  Διακοπή επιτάχυνσης/Φρενάρισμα και επιβράδυνση  Οδήγηση με μέτρια ταχύτητα και φρενάρισμα με ασφαλή τρόπο  Προσοχή στις πόρτες και σε άλλα εμπόδια ως προς το ύψος	Μη τήρηση της απόστασης ασφαλείας  Επιτάχυνση  Οδήγηση με υψηλή ταχύτητα, απότομο φρενάρισμα  Διέλευση κάτω από εμπόδια ως προς το ύψος
Συνθήκες ορατότητας	Οδηγείτε μόνο όταν υπάρχει επαρκής φωτισμός για ασφαλή οδήγηση. Σε περίπτωση οδήγησης με ανεπαρκή φωτισμό (μισή ώρα μετά τη δύση του ήλιου, καθ' όλη τη διάρκεια του σκοταδιού αλλά και κατά την ημέρα, σε περίπτωση που οι καιρικές συνθήκες αποκλείουν την ορατότητα του δρόμου, εάν διέρχαστε μέσα από τούνελ) να θυμάστε να ανάβετε τα φώτα του οχήματος και να φοράτε ανακλαστικό γιλέκο ή πιράντες.	Οδήγηση υπό ανεπαρκείς συνθήκες φωτισμού με τα φώτα σβησμένα και χωρίς τη χρήση ανακλαστικού γιλέκου ή πιραντών.
Καιρικές συνθήκες	Οδήγηση σε βέλτιστες καιρικές συνθήκες (όχι βροχή)	Οδήγηση σε αντίξοες συνθήκες: με βροχή, όταν χιονίζει, υπό την παρουσία πάγου ή λάσπης στον δρόμο, με δυνατό αέρα, σε περίπτωση ομίχλης.
Παρκάρισμα	Σε συγκεκριμένα σημεία χωρίς να εμποδίζετε την κυκλοφορία οχημάτων και πεζών  Σε ομαλές επιφάνειες όπου διασφαλίζεται η σταθερότητα  Απενεργοποίηση του προϊόντος και χρήση πάντα αντικλεπτικής συσκευής. Χρησιμοποιήστε το σταντ στήριξης που παρέχεται	Οπουδήποτε, εάν εμποδίζετε την κυκλοφορία οχημάτων και πεζών  Σε επιφάνειες χωρίς συνοχή όπου δεν διασφαλίζεται η σταθερότητα  Ενεργοποιημένο όχημα, χωρίς να φυλάσσεται και χωρίς αντικλεπτική συσκευή
Εκτέλεση ριψοκίνδυνων αθλημάτων/ακροβατικών	OXI	NAI Οδήγηση κοντά σε: γκρεμούς, πλαγιές, λιμάνια, θάλασσα, λίμνες και ποτάμια Οδήγηση πάνω σε νερόλακκους Αγώνες ταχύτητας με άλλα οχήματα
Χρήση του προϊόντος σε συνθήκες ισχυρών κραδασμών	OXI	NAI Αντικείμενα ή άτομα που πέφτουν με δύναμη επάνω στο όχημα, εκτόξευση από σκάλες ή από ύψος

#### Τι να κάνετε ύστερα από πτώση:



Βεβαιωθείτε ότι ο μοχλός του γκαζιού λειτουργεί σωστά. Για να το κάνετε αυτό, επιταχύνετε και επιβραδύνετε αρκετές φορές. Ελέγχετε πάντα ότι τα φρένα λειτουργούν σωστά. Για να το κάνετε αυτό, κατεβείτε από το όχημα, ωθήστε το προς τα μπροστά και φρενάρτε για να επιβεβαιώσετε ότι ανταποκρίνεται στις εντολές. Επιβεβαιώστε ότι όλα τα εξαρτήματα του οχήματος βρίσκονται στη θέση τους και είναι στερεωμένα με ασφάλεια. Ελέγξτε τη φθορά και την πίεση των ελαστικών (δείτε τη συνιστώμενη τιμή που αναγράφεται στο πλάι του ελαστικού). Ελέγξτε τη φθορά των φρένων και των καλωδίων.







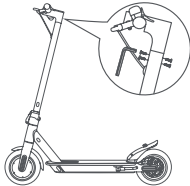

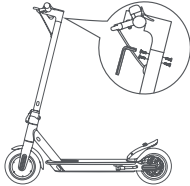
Τα φρένα μπορεί να αναπνύσουν υψηλή θερμοκρασία κατά τη διάρκεια της χρήσης. Μην τα αγγίζετε μετά τη χρήση.

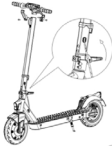
Συναρμολογημένο προϊόν, η εγκατάσταση του τιμονιού πρέπει να γίνεται με τις ειδικές βίδες που περιέχονται στη συσκευασία.



## 2. Περιεχόμενο της συσκευασίας και συναρμολόγηση

Μοντέλο	Εικόνα αναφοράς	Στη συσκευασία	Συναρμολόγηση τιμονιού
<p><b>Pro-I Evo (Black &amp; White edition)</b> DU-MO-210001 DU-MO-210004 DU-MO-210011 DU-MO-220004</p> <p><b>Pro-I Evo SR (Black &amp; White edition)</b> DU-MO-220019 DU-MO-220023 DU-MO-220025</p> <p><b>Pro-I Evo AS</b> DU-MO-230003</p>		<p>Εξαρτήματα:</p> <ul style="list-style-type: none"> <li>- κλειδιά allen</li> <li>- 4 βίδες για το τιμόνι</li> <li>- Ανταλλακτικός αεροθάλαμος</li> <li>- Προσαρμογέας για φούσκωμα</li> <li>- Φορτιστής μπαταρίας</li> </ul>	 <p>Εισάγετε τις 4 βίδες με το χέρι χωρίς να τις σφίξετε και έπειτα χρησιμοποιήστε το εξαγωνο κλειδί που παρέχεται για να τις σφίξετε και να στερεώσετε το τιμόνι.</p>
<p><b>Pro-I Evo Max SR</b> DU-MO-220009 DU-MO-220002</p>		<p>Εξαρτήματα:</p> <ul style="list-style-type: none"> <li>- κλειδιά allen</li> <li>- 4 βίδες για το τιμόνι</li> <li>- Ανταλλακτικός αεροθάλαμος</li> <li>- Προσαρμογέας για φούσκωμα</li> <li>- Φορτιστής μπαταρίας</li> </ul>	 <p>Εισάγετε τις 4 βίδες με το χέρι χωρίς να τις σφίξετε και έπειτα χρησιμοποιήστε το εξαγωνο κλειδί που παρέχεται για να τις σφίξετε και να στερεώσετε το τιμόνι.</p>

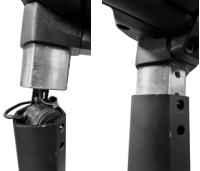
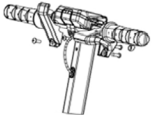
Μοντέλο	Εικόνα αναφοράς	Στη συσκευασία	Συναρμολόγηση τιμονιού
<b>Pro-II Plus</b> DU-MO-210005 DU-MO-210010 DU-MO-220008 DU-MO-220026		<b>Εξαρτήματα:</b> - κλειδιά allen - Εξαρτήματα για συναρμολόγηση τιμονιού (άγκιστρο, πλαστικά, 4 βίδες) - Προσαρμογέας για φούσκωμα ελαστικών - Τροφοδοτικό - Ηλεκτρονικό σύστημα ηχητικής ειδοποίησης (DU-MO-220012 DU-MO-220020 DU-MO-220026)*	  
<b>Pro-II Plus AS</b> DU-MO-220020			<b>Βήματα:</b> 1. Ανοίξτε το σταντ στήριξης 2. Σηκώστε και στερεώστε τον λαιμό του τιμονιού κλείνοντας τον μοχλό του μηχανισμού ασφάλισης και χαμηλώστε τον δακτύλιο ασφαλείας (εάν υπάρχει) 3. Τοποθετήστε το τιμόνι επάνω στη στήλη 4. Τοποθετήστε το άγκιστρο (δείτε εικόνα) πλησιάζοντάς το στη στήλη, φροντίζοντας να υπάρχει αντιστοιχία στις οπές, και εισάγετε τις βίδες. 5. Εισάγετε τη βίδα στην εξωτερική πλευρά, στην οπή που βρίσκεται κάτω από την οθόνη ελέγχου. 6. Σφίξτε τις βίδες. 7. Πλησιάστε και αντιστοιχίστε την πλαστική πλάκα (δείτε εικόνα) με την δεύτερη οπή/προφίλ της οθόνης ελέγχου και έπειτα τοποθετήστε και σφίξτε τη βίδα.
<b>Pro-II Evo</b> DU-MO-210009 DU-MO-210012 DU-MO-220005			
<b>Pro-II Evo AS</b> DU-MO-220012			

Μοντέλο	Εικόνα αναφοράς	Στη συσκευασία	Συναρμολόγηση τιμονιού
<p><b>Pro-II Evo AS</b> DU-MO-220013 DU-MO-220022</p>		<p>Εξαρτήματα:</p> <ul style="list-style-type: none"> <li>- κλειδιά allen</li> <li>- Εξαρτήματα για συναρμολόγηση τιμονιού (άγκιστρο, πλαστικά, 4 βίδες)</li> <li>- Προσαρμογέας για φούσκωμα ελαστικών</li> <li>- Τροφοδοτικό</li> </ul>	<p>Βήματα:</p>  <ol style="list-style-type: none"> <li>1. Σηκώστε τον λαιμό του τιμονιού και εισάγετε το τιμόνι προσέχοντας να μην προκληθεί ζημιά στο ηλεκτρονικό σύστημα ηχητικής ειδοποίησης και να μην συνθλιβούν τα καλώδια.</li> <li>2. Σηκώστε και στερεώστε τον λαιμό του τιμονιού κλείνοντας τον μοχλό του μηχανισμού ασφάλισης και χαμηλώστε τον δακτύλιο ασφαλείας (εάν υπάρχει)</li> <li>3. Τοποθετήστε το τιμόνι επάνω στη στήλη</li> <li>4. Τοποθετήστε το άγκιστρο (δείτε εικόνα) πλησιάζοντας το στη στήλη, φροντίζοντας να υπάρχει αντιστοιχία στις οπές, και εισάγετε τις βίδες.</li> <li>5. Εισάγετε τη βίδα στην εξωτερική πλευρά, στην οπή που βρίσκεται κάτω από την οθόνη ελέγχου.</li> <li>6. Σφίξτε τις βίδες.</li> <li>7. Πλησιάστε και αντιστοιχίστε την πλαστική πλάκα (δείτε εικόνα) με την δεύτερη οπή/προφίλ της οθόνης ελέγχου και έπειτα τοποθετήστε και σφίξτε τη βίδα.</li> </ol> 



Μοντέλο	Εικόνα αναφοράς	Στη συσκευασία	Συναρμολόγηση τιμονιού
<b>Pro-III</b> MN-DUC-PRO3 DU-MO-210013 DU-MO-220006 DU-MO-220021 DU-MO-220024		Εξαρτήματα: - κλειδιά allen - Εξαρτήματα για συναρμολόγηση τιμονιού (άγκιστρο, πλαστικά, βίδες) - Προσαρμογέας για φούσκωμα ελαστικών - Τροφοδοτικό - 2 Κλειδιά RF για ενεργοποίηση του πατινιού	 <p>Βήματα:</p> <ol style="list-style-type: none"> <li>1. Ανοίξτε το σταντ στήριξης</li> <li>2. Σηκώστε το τιμόνι, τοποθετήστε τον μοχλό σε θέση ασφάλισης και χαμηλώστε τον δακτύλιο ασφαλείας.</li> <li>3. Συνδέστε το καλώδιο του φαναριού στην καλωδίωση της οθόνης και εισάγετε το τιμόνι στον λαιμό.</li> <li>4. Τοποθετήστε το άγκιστρο στον λαιμό του τιμονιού φροντίζοντας να το αντιστοιχίσετε στις οπές και εισάγετε τις 2 βίδες M6.</li> <li>5. Εισάγετε τη βίδα M6 στην εξωτερική πλευρά της δεύτερης οπής που βρίσκεται κάτω από την οθόνη ελέγχου και σφίξτε και τις τρεις βίδες M6.</li> </ol>
<b>Pro-III R</b> DU-MO-220003			

\*Pro-II Plus AS (DU-MO-220020 – DU-MO-220026) / Pro-II EVO AS (DU-MO-220012)

### Ηλεκτρονικό σύστημα ηχητικής ειδοποίησης.

Θύρα φόρτισης USB

(κάτω πλευρά, κάτω από την ελαστική προστασία)

Αριστερό κουμπί:

Πατήστε το παρατεταμένα για να ενεργοποιήσετε την αντικλεπτική λειτουργία.



Δεξί κουμπί:

Πατήστε το παρατεταμένα για να απενεργοποιήσετε την αντικλεπτική λειτουργία.

Κεντρικό κουμπί (Κόρνα):

- Πατήστε το για να ηχήσει.
- Πατήστε γρήγορα δύο φορές για να αλλάξετε τον ήχο.

**Φόρτιση του εξοπλισμού:** Εισάγετε το καλώδιο USB στη θύρα φόρτισης (κάτω πλευρά).

## \*Οδηγίες εγκατάστασης του προβολέα

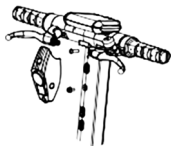

Προβολέας



M5



Ροδέλα

1. Εισάγετε τη βίδα M5 (χωρίς ροδέλα) στην κάτω οπή του φαναριού, έπειτα εισάγετε τη ροδέλα ανάμεσα στη βίδα και στον λαιμό και σφίξτε την όσο χρειάζεται ώστε να μην υποστεί ζημιά η βάση του φαναριού.



M6



2. Εισάγετε τη βίδα M6 στην πάνω οπή του φαναριού και σφίξτε την.

## Βήματα:

- Αφαιρέστε το προϊόν από τη συσκευασία
- Ανοίξτε το σταντ στήριξης και ελέγξτε τη σταθερότητα του προϊόντος
- Ανοίξτε τον λαιμό του τιμονιού και στερεώστε το κλείνοντας τον μοχλό του μηχανισμού κλειδώματος
- Συνδέστε το καλώδιο τροφοδοσίας της οθόνης στην κύρια καλωδίωση (εάν είναι απαραίτητο)
- Συνδέστε το μπροστινό φανάρι στο καλώδιο 2 ακίδων που προέρχεται από την οθόνη (εάν χρειάζεται)
- Εγκαταστήστε το τιμόνι επάνω στον λαιμό (μην συνθλίβετε τα καλώδια)
- Σφίξτε τις βίδες στον λαιμό με το κλειδί που παρέχεται
- Πραγματοποιήστε τη ρύθμιση του μηχανισμού ασφάλισης του λαιμού
- Ελέγξτε την πίεση των ελαστικών (δείτε στο πλάι του ελαστικού για την συνιστώμενη τιμή).

## Σταθερότητα του λαιμού του τιμονιού.

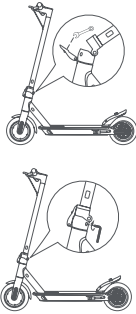
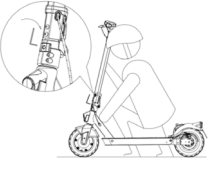
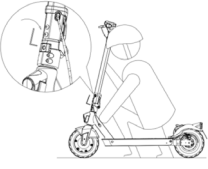
Μοντέλο	Εικόνα αναφοράς	* Ρύθμιση
<p>Pro-I Evo (Black and White edition)</p> <p>Pro-I Evo SR (Black and White Edition)</p> <p>Pro-I Evo AS</p> <p>Pro-I Evo Max SR</p>		<p>Ρύθμιση του λαιμού του τιμονιού:</p> <p>Εάν ο λαιμός του τιμονιού δεν είναι σταθερός μετά από το κλείσιμο, ρυθμίστε τη βίδα του μηχανισμού σφίγγοντας ή χαλαρώνοντας όσο χρειάζεται προκειμένου να αυξηθεί η σταθερότητα του λαιμού του τιμονιού.</p>
<p>Pro-II Plus</p> <p>Pro-II Plus AS</p> <p>Pro-II Evo</p> <p>Pro-II Evo AS</p>		<p>Ρύθμιση του λαιμού του τιμονιού:</p> <p>Όπως φαίνεται στην εικόνα, εάν ο λαιμός του τιμονιού κουνιέται κατά τη διάρκεια της διαδρομής, ρυθμίστε τη βίδα (εάν υπάρχει) με το εξάγωνο κλειδί.</p>
<p>Pro-III</p> <p>Pro-III R</p>		<p>Ρύθμιση του τιμονιού:</p> <p>Όπως φαίνεται στην εικόνα, εάν η στήλη του τιμονιού τρέμει κατά τη διάρκεια της διαδρομής, ρυθμίστε τη βίδα με το εξάγωνο κλειδί.</p>



**ΠΡΟΣΟΧΗ**

Συναρμολογήστε σωστά το προϊόν. Σε περίπτωση που, κατά τη συναρμολόγηση, διαπιστώσετε κάποιο εργοστασιακό ελάττωμα, κάποια ασάφεια ή δυσκολία ως προς τη συναρμολόγηση ή τις ρυθμίσεις, μην οδηγείτε το όχημα και επικοινωνήστε με τον προμηθευτή σας ή επισκεφθείτε τον ιστότοπο [www.ducatiurbanemobility.com](http://www.ducatiurbanemobility.com) για να λάβετε τεχνική υποστήριξη.

Φυλάξτε τα παιδιά μακριά από πλαστικά μέρη (συμπεριλαμβανομένων των υλικών συσκευασίας) και μικρά εξαρτήματα για την αποφυγή του κινδύνου πνιγμού.

### 3. Περιγραφή του προϊόντος

Απαγορεύεται η τροποποίηση ή μετατροπή με οποιονδήποτε τρόπο του προϊόντος ή μερών αυτού, διότι ενδέχεται να επηρεαστεί η αποτελεσματικότητα και η δομή του και να προκληθούν ζημιές. Με σκοπό τη συνεχή τεχνολογική εξέλιξη, η κατασκευάστρια εταιρεία διατηρεί το δικαίωμα να τροποποιεί το προϊόν χωρίς προειδοποίηση, δίχως να ενημερώνεται αυτόματα το παρόν εγχειρίδιο. Για πληροφορίες και για να δείτε τις αναθεωρήσεις του παρόντος εγχειριδίου επισκεφθείτε τον ιστότοπο [www.ducatiurbanmobility.com](http://www.ducatiurbanmobility.com)

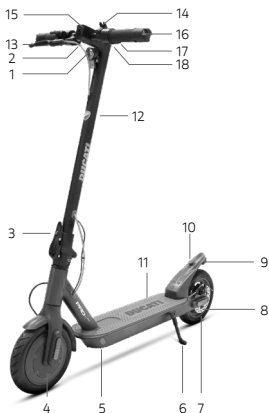

#### Pro-I Evo (Black and White edition)

#### Pro-I Evo SR (Black and White edition)

#### Pro-I Evo AS

1. Προβολέας
2. Επιταχυντής
3. Μηχανισμός αναδίπλωσης
4. Κινητήριος τροχός
5. Θύρα φόρτισης
6. Σταντ στήριξης
7. Ελεύθερος τροχός
8. Δισκόφρενο
9. Φανάρι
10. Αγκιστρο ασφάλισης
11. Πλατφόρμα
12. Λαιμός τιμονιού
13. Μοχλός φρένου
14. Κουδούνι
15. Οθόνη
16. Φώτα κατεύθυνσης
17. Χειριστήριο δεικτών κατεύθυνσης (εάν υπάρχει)
18. Μοχλός ηλεκτρικού φρένου (μόνο Pro-I Evo SR)

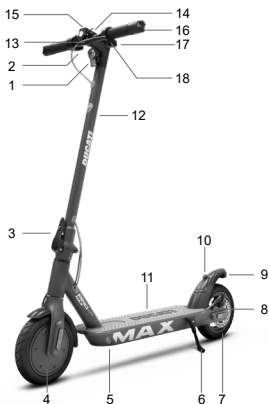

#### Pro-I Evo Max SR

1. Προβολέας
2. Επιταχυντής
3. Μηχανισμός αναδίπλωσης
4. Κινητήριος τροχός
5. Θύρα φόρτισης
6. Σταντ στήριξης
7. Ελεύθερος τροχός
8. Δισκόφρενο
9. Φανάρι
10. Αγκιστρο ασφάλισης
11. Πλατφόρμα
12. Λαιμός τιμονιού
13. Μοχλός φρένου
14. Κουδούνι
15. Οθόνη
16. Φώτα κατεύθυνσης
17. Στοιχείο ελέγχου των δεικτών κατεύθυνσης
18. Μοχλός ηλεκτρικού φρένου

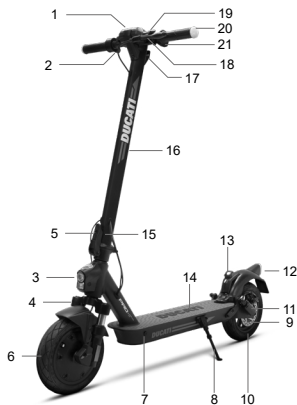

### Pro-II Plus / Pro-II Plus AS / Pro-II Evo

1. Οθόνη
2. Επιταχυντής
3. Προβολέας
4. Πιρούνι ανάρτησης (Pro-II Evo)
5. Μηχανισμός αναδίπλωσης
6. Κινητήριος τροχός
7. Θύρα φόρτισης
8. Σταντ στήριξης
9. Δισκόφρενο
10. Ελεύθερος τροχός
11. Ανάρτηση (Pro-II Evo)
12. Φανάρι
13. Κλιπ ασφάλισης
14. Πλατφόρμα
15. Δακτύλιος ασφαλείας (εάν υπάρχει)
16. Λαίμος τιμονιού
17. Άγκιστρο ασφάλισης
18. Μοχλός φρένου
19. Κουδούνι
20. Φώτα κατεύθυνσης
21. Χειριστήριο δεικτών κατεύθυνσης (εάν υπάρχει)

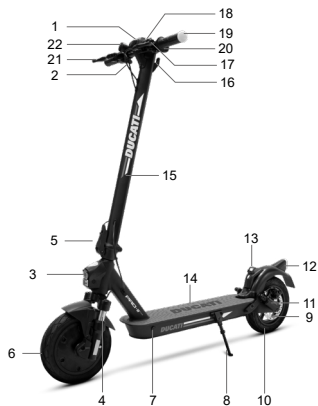

### Pro-II Evo AS

1. Οθόνη
2. Επιταχυντής
3. Προβολέας
4. Πιρούνι ανάρτησης
5. Μηχανισμός αναδίπλωσης
6. Κινητήριος τροχός
7. Θύρα φόρτισης
8. Σταντ στήριξης
9. Δισκόφρενο
10. Ελεύθερος τροχός
11. Πιρούνι ανάρτησης
12. Φανάρι
13. Κλιπ ασφάλισης
14. Πλατφόρμα
15. Λαίμος τιμονιού
16. Άγκιστρο ασφάλισης
17. Μοχλός φρένου
18. Κουδούνι
19. Φώτα κατεύθυνσης
20. Στοιχείο ελέγχου των δεικτών κατεύθυνσης
21. Μοχλός φρένου
22. Ηλεκτρονικό σύστημα ηχητικής ειδοποίησης (εκτός από DU-MO-220012)

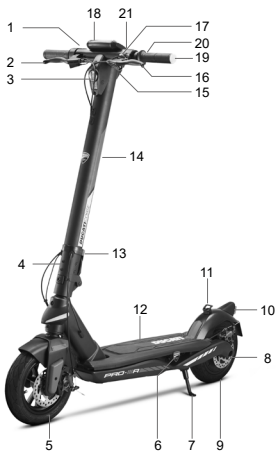

### Pro-III / Pro-III R

1. Επιταχυντής
2. Μοχλός φρένου
3. Προβολέας
4. Μηχανισμός αναδίπλωσης
5. Ελεύθερος τροχός
6. Θύρα φόρτισης
7. Σταντ στήριξης
8. Δισκόφρενο
9. Κινητήριο τροχός
10. Φανάρι
11. Κλιπ ασφάλισης
12. Πλατφόρμα
13. Δακτύλιος ασφαλείας (εάν υπάρχει)
14. Λαιμός τιμονιού
15. Κλιπ ασφάλισης
16. Μοχλός φρένου
17. Κουδούνι
18. Οθόνη
19. Φώτα κατεύθυνσης
20. Χειριστήριο δεικτών κατεύθυνσης (εάν υπάρχει)
21. Θύρα USB

## 4. Φόρτιση της μπαταρίας

### ΠΡΟΣΟΧΗ

Κατά την πρώτη χρήση φορτίστε το προϊόν σε ποσοστό 100%. Βεβαιωθείτε ότι το προϊόν, ο φορτιστής μπαταρίας και η θύρα φόρτισης είναι στεγνά.

#### Οδηγίες:

- Ανοίξτε το σταντ στήριξης
- Απενεργοποιήστε το προϊόν

#### Φόρτιση της μπαταρίας

### ΠΡΟΣΟΧΗ

Φορτίστε τη συσκευή πριν από την πρώτη χρήση. Συνιστάται επίσης να φορτίζετε τη συσκευή μετά από κάθε χρήση και πριν από την αποθήκευσή της. Συνιστάται να μην αφήνετε το όχημα να αποφορτίζεται εντελώς προκειμένου να μην προκληθεί ζημιά στη μπαταρία.

Το κόκκινο φως που υπάρχει επάνω στο τροφοδοτικό θα γίνει πράσινο μόλις η φόρτιση ολοκληρωθεί.

Μοντέλο	Εικόνα αναφοράς	Οδηγίες
<b>Pro-I Evo (Black and White edition)</b> <b>Pro-I EvoSR (Black and White edition)</b> <b>Pro-I Evo Max SR</b> <b>Pro-I Evo AS</b> <b>Pro-II Plus</b> <b>Pro-II Plus AS</b> <b>Pro-II Evo</b> <b>Pro-II Evo AS</b>		<ol style="list-style-type: none"> <li>1. Αφαιρέστε το ελαστικό κάλυμμα από τη θύρα φόρτισης.</li> <li>2. Συνδέστε τον φορτιστή μπαταρίας πρώτα στην ηλεκτρική πρίζα και έπειτα στη θύρα φόρτισης. Όταν το προϊόν είναι πλήρως φορτισμένο, η λυχνία επάνω στον φορτιστή από κόκκινη (σε διαδικασία φόρτισης) γίνεται πράσινη (φόρτιση ολοκληρωμένη).</li> <li>3. Μετά τη φόρτιση, αποσυνδέστε τον φορτιστή μπαταρίας από το όχημα και επανατοποθετήστε το ελαστικό κάλυμμα. Έπειτα αποσυνδέστε τον φορτιστή από την ηλεκτρική πρίζα.</li> </ol> <p>Μην ενεργοποιείτε το πατίνι ενώ φορτίζεται.</p> <div style="border: 1px solid black; padding: 2px; display: inline-block;"> <b>ΠΡΟΣΟΧΗ</b> </div> <p>Το κόκκινο φως που υπάρχει επάνω στο τροφοδοτικό θα γίνει πράσινο μόλις η φόρτιση ολοκληρωθεί.</p>
<b>Pro-III</b> <b>Pro-III R</b>		<ol style="list-style-type: none"> <li>1. Σβήστε το ηλεκτρικό πατίνι και ανοίξτε το σταντ στήριξης.</li> <li>2. Περιστρέψτε το λογότυπο Ducati, ανοίξτε το στεγανό καπάκι, έπειτα συνδέστε τον φορτιστή μπαταρίας στην πρίζα του δικτύου και συνδέστε το βύσμα στη θύρα φόρτισης.</li> <li>3. Μετά τη φόρτιση, αποσυνδέστε το βύσμα από τη θύρα φόρτισης και κλείστε το στεγανό καπάκι</li> </ol>

**ΠΡΟΣΟΧΗ**

Για τη φόρτιση αυτού του προϊόντος χρησιμοποιείτε ΜΟΝΟ τον φορτιστή που περιλαμβάνεται στον εξοπλισμό.

Μοντέλο	Κωδικός προϊόντος	Μοντέλο φορτιστή μπαταρίας	Τάση εξόδου	Χρόνος φόρτισης
Pro-I Evo (Black and White edition) Pro-I Evo SR (Black and White edition)	DU-MO-210001 DU-MO-210004 DU-MO-210011 DU-MO-220004 DU-MO-220019 DU-MO-220023 DU-MO-220025	XHK-916-42015	42V – 1.5A	4 ώρες
Pro-I Evo AS	DU-MO-230003	GJS150-4200150	42V – 1.5A	4 ώρες
Pro-I Evo Max SR	DU-MO-220009 DU-MO-220002	FY-4202000	42V – 1.5A	5 ώρες
Pro-II Plus	DU-MO-210005 DU-MO-210010 DU-MO-220008 DU-MO-220020 DU-MO-220026	CP4215 XVE063-4200150	42V – 1.5A	4 ώρες
Pro-II Evo	DU-MO-210009 DU-MO-210012 DU-MO-220005	CP4215 XVE063-4200150	42V – 1.5A	7 ώρες
Pro-II Evo AS	DU-MO-220012 DU-MO-220013 DU-MO-220022	CP4215	42V – 1.5A	7 ώρες
Pro-III	MN-DUC-PRO3 DU-MO-210013 DU-MO-220006 DU-MO-220021 DU-MO-220024	CP4215 XVE063-4200150	42V – 1.5A	8 ώρες
Pro-III R	DU-MO-220003 DU-MO-220016	CP546200	54,6V – 2A	6 ώρες

Η χρήση άλλου τύπου φορτιστή μπορεί να καταστρέψει το προϊόν ή να προκαλέσει άλλους πιθανούς κινδύνους.

Μην αφήνετε ποτέ το προϊόν να φορτίζεται χωρίς επίβλεψη. Μην ενεργοποιείτε το προϊόν κατά τη διάρκεια της φόρτισης.

Μετά από κάθε χρήση, φορτίζετε πλήρως τη μπαταρία για να παρατείνετε την ωφέλιμη διάρκεια ζωής της. Μην επαναφορτίζετε το προϊόν αμέσως μετά τη χρήση. Αφήστε το προϊόν να κρυώσει για μία ώρα προτού το επαναφορτίσετε.

Το προϊόν δεν πρέπει να φορτίζεται για παρατεταμένο χρονικό διάστημα. Η υπερφόρτιση μειώνει τη διάρκεια της μπαταρίας και συνεπάγεται περαιτέρω πιθανούς κινδύνους.

Συνιστάται να μην αφήνετε το όχημα να αποφορτίζεται εντελώς προκειμένου να μην προκληθεί στη ζημιά στη μπαταρία.

Η ζημιά που μπορεί να προκληθεί στη μπαταρία όταν αυτή παραμένει χωρίς φόρτιση για μεγάλο χρονικό διάστημα είναι μη αναστρέψιμη και δεν καλύπτεται από την περιορισμένη εγγύηση. Εάν υποστεί τέτοιου είδους ζημιά, η μπαταρία δεν μπορεί να επαναφορτιστεί (απαγορεύεται η αποσυναρμολόγηση της μπαταρίας από μη εξειδικευμένο προσωπικό, διότι μπορεί να προκληθεί ηλεκτροπληξία, βραχυκύκλωμα ή ακόμη και σοβαρότερα ατυχήματα). Εάν πρόκειται να απουσιάσετε για κάποιο χρονικό διάστημα, π.χ. για διακοπές, και παραχωρήσετε το προϊόν σε τρίτους, αφήστε το σε κατάσταση μερικής φόρτισης (20-50% φόρτιση), όχι πλήρως φορτισμένο. Εκτελείτε τακτικά οπτικό έλεγχο του φορτιστή και των καλωδίων του φορτιστή. Εάν το



καλώδιο του φορτιστή παρουσιάζει εμφανή ζημιά μην τον χρησιμοποιείτε για να αποφύγετε περαιτέρω ζημιές ή/και κινδύνους και επικοινωνήστε μαζί μας για την αντικατάσταση.

Ο φορτιστής μπαταρίας μπορεί να χρησιμοποιηθεί από παιδιά ηλικίας 8 ετών και άνω και από άτομα με μειωμένες σωματικές, αισθητηριακές και διανοητικές ικανότητες ή χωρίς τη σχετική εμπειρία και γνώση εφόσον έχουν εκπαιδευθεί ως προς την ασφαλή χρήση της συσκευής και έχουν κατανοήσει τον σχετικό κίνδυνο. Τα παιδιά δεν πρέπει να παίζουν με τον φορτιστή μπαταρίας. Ο καθαρισμός και η συντήρηση εκ μέρους του χρήστη δεν πρέπει να εκτελούνται από παιδιά δίχως επίβλεψη.

### **Προειδοποιήσεις σχετικά με τη μπαταρία**

Η μπαταρία αποτελείται από κελιά ιόντων λιθίου και χημικά στοιχεία επικίνδυνα για την υγεία και το περιβάλλον. Μη χρησιμοποιείτε το προϊόν εάν αναδίδει μυρωδιά, ουσίες ή υπερβολική θερμότητα. Μην απορρίπτετε το προϊόν ή τη μπαταρία μαζί με τα οικιακά απορρίμματα. Ο τελικός χρήστης είναι υπεύθυνος για τη σωστή απόρριψη του ηλεκτρικού και ηλεκτρονικού εξοπλισμού και των μπαταριών σύμφωνα με όλους τους ισχύοντες κανονισμούς.



Αποφύγετε τη χρήση χρησιμοποιημένων, ελαττωματικών ή/και μη γνήσιων μπαταριών, καθώς και μπαταρίες που ανήκουν σε άλλα μοντέλα ή μάρκες.

Μην αφήνετε τη μπαταρία κοντά σε φωτιά ή πηγές θερμότητας. Κίνδυνος πυρκαγιάς και έκρηξης.

Μην ανοίγετε και μην αποσυναρμολογείτε τη μπαταρία, μην τη χτυπάτε, εκτοξεύετε, τρυπάτε και κολλάτε αντικείμενα επάνω της.

Μην αγγίζετε τυχόν ουσίες που έχουν διαρρεύσει από τη μπαταρία, διότι αυτή περιέχει επικίνδυνες ουσίες. Μην αφήνετε παιδιά ή ζώα να έρχονται σε επαφή με τη μπαταρία.

Αποφύγετε την υπερβολική φόρτιση ή τη βραχυκύκλωση της μπαταρίας. Κίνδυνος πυρκαγιάς και έκρηξης.

Μη βυθίζετε ή εκθέτετε τη μπαταρία σε νερό, κάτω από τη βροχή ή σε άλλες υγρές ουσίες. Μην εκθέτετε τη μπαταρία υπό το άμεσο ηλιακό φως, σε υπερβολική ζέστη ή κρύο (π.χ. μην αφήνετε το προϊόν ή τη μπαταρία μέσα σε αυτοκίνητο υπό το άμεσο ηλιακό φως για παρατεταμένο χρονικό διάστημα), σε περιβάλλον που περιέχει εκρηκτικά αέρια ή φλόγες.

Μη μεταφέρετε ή αποθηκεύετε τη μπαταρία μαζί με μεταλλικά αντικείμενα όπως σιμπίδιακια μαλλιών, κολιέ, κτλ. Η επαφή μεταξύ των μεταλλικών αντικειμένων και των επαφών της μπαταρίας ενδέχεται να προκαλέσει βραχυκύκλωμα που μπορεί να οδηγήσει σε σωματικό τραυματισμό ή θάνατο.

## 5. Πληροφορίες στοιχείων ελέγχου / Οθόνη ελέγχου

Μοντέλο

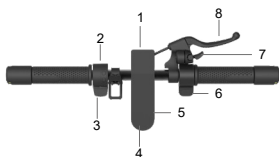

1. Προβολέας
2. Χειριστήριο δεικτών κατεύθυνσης (εάν υπάρχει)
3. Μοχλός ηλεκτρικού φρένου (εάν υπάρχει)
4. Κουμπί πολλαπλών λειτουργιών
5. Οθόνη
6. Επιταχυντής
7. Μοχλός κουδουνιού
8. Μοχλός δισκόφρενου

Κουμπί πολλαπλών λειτουργιών (4):

- Ενεργοποίηση και απενεργοποίηση: κρατήστε το πατημένο για λίγα δευτερόλεπτα για να ενεργοποιήσετε ή να απενεργοποιήσετε το ηλεκτρικό πατίνι.
- Φώτα: πατήστε μία φορά το κουμπί για να ανάψετε ή να σβήσετε τα φανάρια.
- Τρόπος λειτουργίας ταχύτητας: πατήστε το κουμπί δύο φορές για να επιλέξετε τον τρόπο λειτουργίας ταχύτητας.

Pro-I Evo  
(Black and  
White edition)

Pro-I Evo SR  
(Black and White  
Edition)

Pro-I Evo Max SR

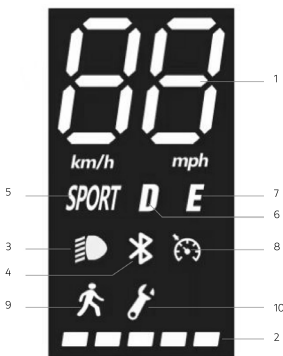

1. Ταχύμετρο: εμφανίζει την τρέχουσα ταχύτητα του πατινιού.
2. Επίπεδο μπαταρίας: δείχνει το επίπεδο φόρτισης που υπολείπεται.
3. Φώτα: λυχνία φωτισμού
4. Bluetooth: λυχνία Bluetooth.
5. Λειτουργία SPORT: η οθόνη εμφανίζει την ένδειξη SPORT
6. Λειτουργία COMFORT: η οθόνη εμφανίζει την ένδειξη D
7. Λειτουργία ECO: η οθόνη εμφανίζει την ένδειξη E
8. Cruise Control: διατήρηση της ταχύτητας. Ενεργοποιείται κατόπιν διατήρησης της ίδιας ταχύτητας για μερικά δευτερόλεπτα.
9. Λειτουργία πεζού
10. Βλάβη: εάν είναι αναμμένο, βρείτε μια πιθανή λύση συμβουλευόμενοι τον πίνακα με τους κωδικούς σφάλματος.



**ΠΡΟΣΟΧΗ**

Το γκάζι αρχίζει να λειτουργεί μόλις η ταχύτητα προώθησης ξεπεράσει τα 3 km/h.  
Το Cruise control απενεργοποιείται με το πρώτο πάτημα του φρένου ή του γκαζιού.

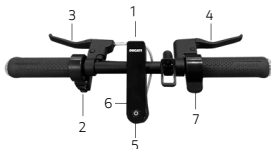

1. Προβολέας
2. Μονάδα ελέγχου
3. Μοχλός φρένου
4. Μοχλός φρένου
5. Κουμπί πολλαπλών λειτουργιών
6. Οθόνη
7. Επιταχυντής

Κουμπί πολλαπλών λειτουργιών (4):

- Ενεργοποίηση και απενεργοποίηση: κρατήστε το πατημένο για λίγα δευτερόλεπτα για να ενεργοποιήσετε ή να απενεργοποιήσετε το ηλεκτρικό πατίνι.
- Φώτα: πατήστε μία φορά το κουμπί για να ανάψετε ή να σβήσετε τα φανάρια.
- Τρόπος λειτουργίας ταχύτητας: πατήστε το κουμπί δύο φορές για να επιλέξετε τον τρόπο λειτουργίας ταχύτητας.

Pro-I Evo AS

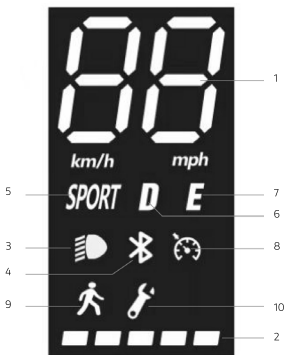

1. Ταχύμετρο: εμφανίζει την τρέχουσα ταχύτητα του πατινιού.
2. Επίπεδο μπαταρίας: δείχνει το επίπεδο φόρτισης που υπολείπεται.
3. Φώτα: λυχνία φωτισμού
4. Bluetooth: λυχνία Bluetooth.
5. Λειτουργία SPORT: η οθόνη εμφανίζει την ένδειξη SPORT
6. Λειτουργία COMFORT: η οθόνη εμφανίζει την ένδειξη D
7. Λειτουργία ECO: η οθόνη εμφανίζει την ένδειξη E
8. Cruise Control: διατήρηση της ταχύτητας. Ενεργοποιείται κατόπιν διατήρησης της ίδιας ταχύτητας για μερικά δευτερόλεπτα.
9. Λειτουργία πεζού
10. Βλάβη: εάν είναι αναμμένο, βρείτε μια πιθανή λύση συμβουλευόμενοι τον πίνακα με τους κωδικούς σφάλματος.



**ΠΡΟΣΟΧΗ**

Το γκαζί αρχίζει να λειτουργεί μόλις η ταχύτητα προώθησης ξεπεράσει τα 3 km/h.  
Το Cruise control απενεργοποιείται με το πρώτο πάτημα του φρένου ή του γκαζιού.

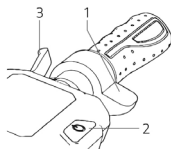

1. Επιταχυντής
2. Κουμπί πολλαπλών λειτουργιών
3. Μοχλός φρένου

Κουμπί πολλαπλών λειτουργιών (2):

- Ενεργοποίηση και απενεργοποίηση: κρατήστε το πατημένο για λίγα δευτερόλεπτα για να ενεργοποιήσετε ή να απενεργοποιήσετε το ηλεκτρικό πατίνι.
- Φώτα: πατήστε γρήγορα δύο φορές για να ανάψετε ή να σβήσετε τα φανάρια.
- Τρόπος λειτουργίας ταχύτητας: πατήστε το κουμπί μία φορά για να επιλέξετε τον τρόπο λειτουργίας ταχύτητας.

Pro-II Plus

Pro-II Plus AS

Pro-II Evo

Pro-II Evo AS

Pro-III

Pro-III R



1. Ταχύμετρο: εμφανίζει την τρέχουσα ταχύτητα του πατινιού.
2. Επίπεδο μπαταρίας: δείχνει το επίπεδο φόρτισης που υπολείπεται.
3. ODO: συνολική διανυθείσα απόσταση.
4. TRIP: απόσταση μεμονωμένης διαδρομής.
5. Φώτα: λυχνία φωτισμού.
6. Λειτουργία SPORT: Η οθόνη εμφανίζει την ένδειξη S+.
7. Λειτουργία COMFORT: Η οθόνη εμφανίζει την ένδειξη D.
8. Λειτουργία ECO: Η οθόνη εμφανίζει την ένδειξη ECO.
9. Cruise Control: διατήρηση της ταχύτητας. Ενεργοποιείται κατόπιν διατήρησης της ίδιας ταχύτητας για μερικά δευτερόλεπτα.
10. Bluetooth: λυχνία bluetooth
11. Λειτουργία ΠΕΖΟΥ





**ΠΡΟΣΟΧΗ**

Το γκαζί αρχίζει να λειτουργεί μόλις η ταχύτητα προώθησης ξεπεράσει τα 3 km/h.  
Το Cruise control απενεργοποιείται με το πρώτο πάτημα του φρένου ή του γκαζιού.

Μοντέλο	Οδηγίες σχετικά με το RF KEY
<p>Pro-III</p> <p>Pro-III R</p>	<p>Κατά την ενεργοποίηση υπάρχει ενσωματωμένο στο σύστημα ένα κλειδωμα κινητήρα και είναι απαραίτητο, μετά την ενεργοποίηση, να το ξεκλειδώσετε χρησιμοποιώντας έναν από τους ακόλουθους τρόπους*:</p> <p>ΚΛΕΙΔΙ RF: Πλησιάστε το κλειδί RF (περιλαμβάνεται στον εξοπλισμό) στην οθόνη για να ενεργοποιηθεί το ηλεκτρικό πατίνι.</p>  <p>Smartphone: Χρησιμοποιήστε την εφαρμογή Ducati Urban e-Mobility μέσω του κουμπιού για το κλειδωμα/ξεκλειδωμα στο μενού των ρυθμίσεων.</p>

### Δείκτες κατεύθυνσης (εάν υπάρχουν)

Μοντέλα *	
<p>Pro-I Evo (Black and White edition)</p> <p>Pro-I Evo SR (Black and White edition)</p> <p>Pro-I Evo AS</p> <p>Pro-I Evo Max SR</p> <p>Pro-II Plus</p> <p>Pro-II Plus AS</p> <p>Pro-II Evo</p> <p>Pro-II Evo AS</p> <p>Pro-III</p> <p>Pro-III R</p>	 <p>Στα μοντέλα όπου προβλέπονται, οι δείκτες κατεύθυνσης βρίσκονται στην άκρη του τιμονιού (δεξιά και αριστερή πλευρά).</p> <p>Οι δείκτες κατεύθυνσης είναι απαραίτητοι για την έγκαιρη επισημάνση οποιασδήποτε αλλαγής κατεύθυνσης κατά την οδήγηση.</p> <p><b>Ενεργοποίηση:</b></p>  <div data-bbox="218 1278 410 1326" style="border: 1px solid black; padding: 5px; display: inline-block;">  <b>ΠΡΟΣΟΧΗ</b> </div> <p>Πριν από κάθε χρήση του προϊόντος, ελέγξτε τη σωστή λειτουργία των δεικτών κατεύθυνσης.</p>

## 6. Γρήγορος οδηγός

- Κατά την πρώτη χρήση φορτίστε το προϊόν στο 100%.
- Ελέγξτε την πίεση των ελαστικών (δείτε τη συνιστώμενη τιμή που αναγράφεται στο πλάι του ελαστικού). Σε περίπτωση που το προϊόν δεν καταφέρει να διανύσει τουλάχιστον το 80% των δηλωθέντων Km ή δεν φτάσει στη μέγιστη ταχύτητα εντός των πρώτων 3 μηνών χρήσης, είναι πιθανό τα ελαστικά να έχουν ξεφουσκώσει ξανά και επομένως να χρειάζεται να αποκαταστήσετε την πίεση σύμφωνα με τις υποδείξεις.
- Ελέγξτε και ρυθμίστε τα φρένα.
- Ανάψτε την οθόνη.
- Τοποθετήστε το προϊόν επάνω σε επίπεδη επιφάνεια.
- Κρατήστε σταθερά το τιμόνι και με τα δυο χέρια. Ανεβάστε το ένα πόδι επάνω στην πλατφόρμα και χρησιμοποιήστε το άλλο πόδι για να δώσετε μια ελαφριά ώθηση και να επιταχύνετε.



### ΠΡΟΣΟΧΗ

**Λειτουργία Zero Start:** το γκάζι τίθεται σε λειτουργία μόλις η ταχύτητα προώθησης ξεπεράσει τα 3 km/h.

Για λόγους ασφαλείας, το προϊόν είναι στην αρχή έτσι ρυθμισμένο ώστε να αποφεύγεται η εκκίνηση από ακινητοποιημένη θέση.

- Όταν οδηγείτε το όχημα, δώστε κλίση στο σώμα σας προς την κατεύθυνση οδήγησης όταν βρίσκεστε σε στροφή και στρίψτε αργά το τιμόνι.
- Για να ακινητοποιήσετε το προϊόν, αφήστε το γκάζι και πατήστε τον μοχλό του φρένου.
- Για να κατεβείτε, θα πρέπει πρώτα να ακινητοποιήσετε εντελώς το όχημα. Εάν κατεβείτε ενώ το προϊόν βρίσκεται σε κίνηση ενδέχεται να προκληθεί τραυματισμός.
- Πριν από κάθε χρήση ελέγξτε τα φρένα και τη φθορά τους, ελέγξτε την πίεση των ελαστικών (δείτε στο πλάι του ελαστικού για τη συνιστώμενη τιμή), τη φθορά των τροχών, το γκάζι και την κατάσταση φόρτισης της μπαταρίας.

### Ρύθμιση μοχλού φρένων

#### Μοχλός φρένων

ΜΠΟΡΕΙΤΕ να ρυθμίσετε τη θέση του μοχλού του φρένου εάν είναι απαραίτητο μέσω του σημείου A (δείτε εικόνα).

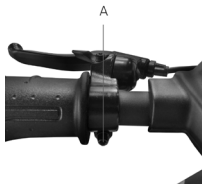

### Ρύθμιση της δαγκάνας του φρένου

Σε περίπτωση που το φρένο είναι πολύ σφιχτό ή πολύ χαλαρό, χρησιμοποιήστε το εξάγωνο κλειδί για να χαλαρώσετε το παξιμάδι (A) και έπειτα ρυθμίστε το καλώδιο του φρένου (κοντύνετε το καλώδιο του φρένου προς τα επάνω αν είναι πολύ σφιχτό, ενώ αν είναι πολύ χαλαρό, τραβήξτε το καλώδιο του φρένου προς τα κάτω) και έπειτα, ξανασφίξτε το παξιμάδι (A). Εάν εξακολουθεί να είναι πολύ χαλαρό ή πολύ σφιχτό ακόμη και μετά την εκτέλεση του πρώτου βήματος, μπορεί να χρειάζεται να ρυθμίσετε το τακάκι του φρένου (σταθερό) το οποίο μπορείτε να ρυθμίσετε μέσω του τροχού από την αντίθετη πλευρά, χρησιμοποιώντας το εξάγωνο κλειδί προκειμένου να απομακρύνετε/πλησιάσετε το τακάκι. (B) (δείτε εικόνα).

Ελέγξτε τη σωστή λειτουργία μεταξύ της δαγκάνας του φρένου και του δίσκου. Χρησιμοποιήστε τις βίδες C και D για να ρυθμίσετε τη θέση / ευθυγράμμιση στον δίσκο εάν είναι απαραίτητο.

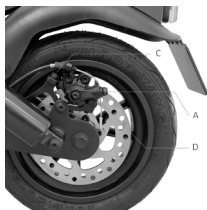

## 7. Διπλώστε και μεταφέρετε

Βεβαιωθείτε ότι το ηλεκτρικό πατίνι είναι απενεργοποιημένο. Κρατήστε τον λαιμό του τιμονιού με το χέρι, τραβήξτε τον μοχλό, διπλώστε τον λαιμό του τιμονιού προς την πλατφόρμα και ασφαλίστε.

### Μοντέλα: Pro-I Evo, Pro-I Evo SR, Pro-I Evo AS, Pro-I Evo Max SR

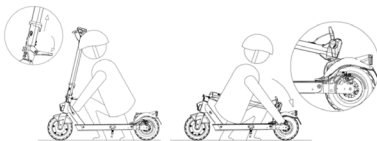

**Κλείσιμο:** Απενεργοποιήστε το ηλεκτρικό πατίνι, απασφαλίστε τον μηχανισμό κλειδώματος: πατήστε το κόκκινο άγκιστρο και τραβήξτε τον μοχλό προς τα έξω (δείτε εικόνα), φέρτε τη στήλη του τιμονιού προς τα μέσα και επιβεβαιώστε ότι έχει κλειδώσει.

**Ανοιγμα:** Απασφαλίστε τη στήλη του τιμονιού από το φτερό: πατήστε το κλιπ για να αποσυνδέσετε το τιμόνι, σηκώστε τη στήλη του τιμονιού μέχρι το τέρμα και ασφαλίστε την στρώχνοντας τον μοχλό προς τα μέσα. Ενεργοποιήστε το ηλεκτρικό πατίνι.

**Μεταφέρετε** πάντα το ηλεκτρικό πατίνι κρατώντας το με το ένα ή και με τα δύο χέρια από τη στήλη του τιμονιού.

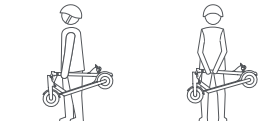

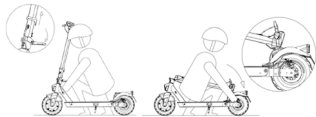

Βεβαιωθείτε ότι το ηλεκτρικό πατίνι είναι απενεργοποιημένο. Αφού κρατήσετε τη στήλη του τιμονιού με το χέρι, τραβήξτε το μοχλό και ευθυγραμμίστε το άγκιστρο του τιμονιού στο άγκιστρο που βρίσκεται στο οπίσθιο φτερό.



Μετά την αναδίπλωση, κρατήστε τη στήλη του τιμονιού με το ένα ή και με τα δύο χέρια.

Αφού το διπλώσετε, σηκώστε το κρατώντας το λαιμό του τιμονιού με το ένα ή και με τα δυο χέρια.



Βεβαιωθείτε ότι κρατάτε γερά το προϊόν κατά τη διάρκεια της μεταφοράς. Εάν δεν είστε σίγουροι ότι μπορείτε να αντέξετε το βάρος του προϊόντος μη συνεχίζετε να το κρατάτε σηκωμένο. Εάν αφήσετε το προϊόν να πέσει απότομα μπορεί να προκαλέσει ακόμη και σοβαρό τραυματισμό και να καταστραφεί.

## 8. Αυτονομία και επιδόσεις

Η μέγιστη αυτονομία και οι επιδόσεις του οχήματος εξαρτώνται από διάφορους παράγοντες:

Έδαφος: η οδήγηση σε ομαλό έδαφος συνεπάγεται μεγαλύτερη αυτονομία και καλύτερες επιδόσεις σε σχέση με την οδήγηση σε ανώμαλους δρόμους και ανηφόρες.

Βάρος του χρήστη: όσο μεγαλύτερο είναι το βάρος, τόσο μικρότερη θα είναι η αυτονομία και οι επιδόσεις του οχήματος.

Θερμοκρασία: η οδήγηση του πατινιού σε πολύ ψυχρό ή θερμό περιβάλλον επηρεάζει την αυτονομία και τις επιδόσεις.

Ταχύτητα και τρόπος οδήγησης: η ομαλή οδήγηση με σταθερή ταχύτητα αυξάνει την αυτονομία. Οι συνεχείς επιταχύνσεις, επιβραδύνσεις και ελιγμοί μειώνουν κατά πολύ την αυτονομία. Η χαμηλότερη ταχύτητα παρατείνει την αυτονομία.

Συντήρηση: η έγκαιρη φόρτιση, η σωστή συντήρηση και ο τακτικός έλεγχος της πίεσης των ελαστικών (δείτε τιμή αναφοράς στην ενότητα 10) αυξάνουν την αυτονομία και εγγυώνται σταθερές επιδόσεις με την πάροδο του χρόνου.

Το επίπεδο φόρτισης της μπαταρίας επηρεάζει τις επιδόσεις, όσο χαμηλότερο είναι το επίπεδο τόσο χαμηλότερες θα είναι και οι επιδόσεις της ταχύτητας, κυρίως στις ανηφόρες.



## 9. Αποθήκευση, συντήρηση και καθαρισμός

Εάν υπάρχουν λεκέδες στο σώμα του προϊόντος, καθαρίστε τους με ένα υγρό πανί. Εάν οι λεκέδες παραμένουν, τοποθετήστε επάνω τους ουδέτερο σαπούνι, βουρτσίστε με μια οδοντόβουρτσα και έπειτα σκουπίστε με ένα υγρό πανί. Αν υπάρχουν γρατζουνιές στα πλαστικά εξαρτήματα, χρησιμοποιήστε γυαλόχαρτο ή άλλο διαβρωτικό υλικό για να τις αφαιρέσετε. Μην καθαρίζετε το προϊόν με οινόπνευμα, βενζίνη, κηροζίνη ή άλλους διαβρωτικούς και πτητικούς χημικούς διαλύτες για να αποφύγετε σοβαρή ζημιά. Μην πλένετε το προϊόν με εκτοξεύοντας νερό με υψηλή πίεση. Κατά τον καθαρισμό, βεβαιωθείτε ότι το προϊόν είναι απενεργοποιημένο, το καλώδιο φόρτισης αποσυνδεδεμένο και το ελαστικό κάλυμμα τοποθετημένο, διότι η πιθανή διείσδυση νερού μπορεί να προκαλέσει ηλεκτροπληξία ή άλλα σοβαρά προβλήματα. Η εισχώρηση νερού στη μπαταρία μπορεί να προκαλέσει ζημιά στα σωρευτικά κυκλώματα και υπάρχει ο κίνδυνος φωτιάς ή έκρηξης. Εάν υποψιάζεστε ότι μπορεί να έχει εισχωρήσει νερό στη μπαταρία, διακόψτε αμέσως τη χρήση της μπαταρίας και παραδώστε τη για έλεγχο στην υπηρεσία τεχνικής υποστήριξης ή στον προμηθευτή σας.

Όταν το προϊόν δεν χρησιμοποιείται πρέπει να αποθηκεύεται σε ξηρό και δροσερό προστατευμένο χώρο. Μην το αποθηκεύετε σε εξωτερικό χώρο ή μέσα στο αυτοκίνητο για παρατεταμένο χρονικό διάστημα. Η υπερβολική έκθεση στον ήλιο, η υπερθέρμανση και το υπερβολικό κρύο επιταχύνουν τη γήρανση των ελαστικών και επηρεάζουν την ωφέλιμη διάρκεια ζωής τόσο του προϊόντος όσο και της μπαταρίας. Μην το εκθέτετε σε βροχή ή νερό, μην το βυθίζετε και μην το πλένετε με νερό.

Ελέγχετε τακτικά τη σύσφιξη των διαφόρων κοχλιωτών στοιχείων, ιδιαίτερα τους άξονες των τροχών, το σύστημα δίπλωσης και μεταφοράς, το σύστημα διεύθυνσης, το σύστημα πέδησης, την καλή κατάσταση του πλαισίου, των πιρουνιών και των αναρτήσεων. Τα παξιμάδια και όλα τα άλλα αυτοασφαλιζόμενα στοιχεία στερέωσης μπορεί να χάσουν την αποτελεσματικότητά τους, επομένως απαιτείται έλεγχος και σύσφιξη ανά τακτά διαστήματα αυτών των στοιχείων.

Όπως όλα τα εξαρτήματα μηχανικής φύσης, έτσι και αυτό το προϊόν υπόκειται σε φθορά και ισχυρές πιέσεις. Διαφορετικά υλικά και εξαρτήματα μπορεί να αντιδράσουν στη φθορά ή στην καταπόνηση με διαφορετικούς τρόπους. Εάν παρέλθει η ωφέλιμη διάρκεια ζωής ενός εξαρτήματος, μπορεί ξαφνικά να στάσει, τραυματίζοντας τον οδηγό. Οποιαδήποτε μορφή ρωγμής, γρατζουνιάς ή αλλαγής στο χρώμα σε σημεία που δέχονται μεγάλη καταπόνηση, σημαίνει ότι η ζωή του εξαρτήματος έφτασε στο τέλος της και απαιτείται αντικατάσταση.

Ελέγξτε τον βαθμό φθοράς των ελαστικών: δεν πρέπει να υπάρχουν τομές, ρωγμές, ξένα σώματα, μη φυσιολογικά εξογκώματα, κομμάτια που λείπουν και άλλες ζημιές. Για την πίεση των ελαστικών συμβουλευτείτε την τιμή που υπάρχει στην ενότητα 10 του παρόντος εγχειριδίου οδηγιών.

Μην επιχειρείτε να αποσυναρμολογήσετε ή να επισκεύαστε μόνοι σας το προϊόν. Η αντικατάσταση όλων των εξαρτημάτων του πατινιού πρέπει να πραγματοποιείται από την υπηρεσία τεχνικής υποστήριξης, για περισσότερες πληροφορίες επικοινωνήστε με τον πωλητή σας ή επισκεφθείτε τον ιστότοπο [www.ducatiurbanemobility.com](http://www.ducatiurbanemobility.com)

## 10. Ρύθμιση εφαρμογής

Αυτό το προϊόν μπορεί να συνδυαστεί με την εφαρμογή Ducati Urban e-Mobility. Η εφαρμογή σας επιτρέπει να ελέγχετε το προϊόν απευθείας από το smartphone σας.



Σαρώστε το QR CODE για να κατεβάσετε και να εγκαταστήσετε την εφαρμογή. Εάν η εφαρμογή δεν βρίσκεται, αναζητήστε την στην υπηρεσία εφαρμογών αναφοράς σας.

Ανοίξτε την εφαρμογή και ακολουθήστε τις οδηγίες στην υπηρεσία εφαρμογών αναφοράς σας.



**ΠΡΟΣΟΧΗ**

Η εφαρμογή ενδέχεται να απαιτεί διάφορες εξουσιοδοτήσεις που είναι απαραίτητες για τη χρήση και τη λειτουργικότητα της εφαρμογής.

Η έκδοση της εφαρμογής ενδέχεται να έχει ενημερωθεί στην υπηρεσία εφαρμογών σας. Σας συνιστούμε να ελέγχετε συνεχώς τις ενημερώσεις της εφαρμογής για νέες λειτουργίες και να εγκαθιστάτε πάντα την τελευταία έκδοση της εφαρμογής στη συσκευή σας.

Μην χρησιμοποιείτε τη συσκευή σας κατά την οδήγηση.

## 11. Τεχνικό δελτίο δεδομένων

Γενικές πληροφορίες			
	Pro-III	Pro-III R	
Σκελετός	Κράμα μαγνησίου	Κράμα μαγνησίου	
Αναρτήσεις	-	-	
Ταχύτητα	Κωδ. προϊόντος: MN-DUC-PRO3 DU-MO-220024 DU-MO-210013 DU-MO-220021	Κωδ. προϊόντος: DU-MO-220006	Κωδ. προϊόντος: DU-MO-220003 DU-MO-220016
	L1 = ≤ 6km/h	L1 = ≤ 6km/h	L1 = ≤ 6km/h
	L2 = ≤ 15km/h	L2 = ≤ 10km/h	L2 = ≤ 15km/h
	L3 = ≤ 20km/h	L3 = ≤ 15km/h	L3 = ≤ 20km/h
	L4 = ≤ 25km/h*	L4 = ≤ 20km/h*	L4 = ≤ 25km/h*
Μέγιστη κλίση **	18%	22%	
Φρένα	Μπροστινό και οπίσθιο δισκόφρενο	Ημι-υδραυλικό δισκόφρενο μπροστά και πίσω	
Ελαστικά	Μέγεθος 10" tubeless Συνιστώμενη πίεση: 44 psi / 3 bar	Μέγεθος 10" tubeless Συνιστώμενη πίεση: 44 psi / 3 bar	
Μέγιστο φορτίο	100kg	100kg	
Οδηγός	Ελέγξτε την ισχύουσα νομοθεσία της χώρας σας		
Θερμοκρασία λειτουργίας	-0°C / 45°C	-0°C / 45°C	
Επίπεδο προστασίας	IPX4: MN-DUC-PRO3 DU-MO-210013 DU-MO-220006 DU-MO-220024 IPX5: DU-MO-220021	IPX4: DU-MO-220003 IPX5: DU-MO-220016	
Χρόνος φόρτισης	Περίπου 8 ώρες	Περίπου 6 ώρες	
Αυτονομία**	Έως 50km	Έως 40km	
<b>Ηλεκτρικό σύστημα</b>			
Ονομαστική ισχύς Κινητήρα	0.35kW, 350W Χωρίς ψήκτρες, 18.9Nm	0.50kW, 500W Χωρίς ψήκτρες, 28Nm	
Μέγιστη ισχύς Κινητήρα	0.515kW, 515W	0.80kW, 800W	
Οθόνη	3.5" έγχρωμη LED με θύρα USB	3.5" έγχρωμη LED με θύρα USB	
Μπαταρία	36V 13Ah 468Wh	48V 10.4Ah 486Wh	
Προστασία χαμηλής τάσης	31V± 0.5V	36,4V ± 0.5V	
Όριο ρεύματος	18A	20A	
Kers	Όχι	Όχι	
Φώτα	LED μπροστά και πίσω	LED μπροστά και πίσω	
Λειτουργία	Bluetooth με app – NFC	Bluetooth με app – NFC	
<b>Διαστάσεις και βάρος</b>			
Καθαρό βάρος	17.5Kg	17.6Kg	
Μικτό βάρος	21Kg	21Kg	

\* Τηρείτε πάντα τον κώδικα οδικής κυκλοφορίας και τους ισχύοντες κανονισμούς στη χώρα κυκλοφορίας.

\*\* Διαφέρει ανάλογα με το βάρος του οδηγού, τις οδικές συνθήκες και τη θερμοκρασία.

Γενικές πληροφορίες				
	Pro-II Evo		Pro-II Evo AS	
Σκελετός	Κράμα μαγνησίου		Κράμα μαγνησίου	
Αναρτήσεις	Μπροστά και πίσω		Μπροστά και πίσω	
Ταχύτητα	Κωδ. προϊόντος: DU-MO-210009 DU-MO-210012  L1 = ≤ 6km/h L2 = ≤ 15km/h L3 = ≤ 20km/h L4 = ≤ 25km/h*	Κωδ. προϊόντος: DU-MO-220005  L1 = ≤ 6km/h L2 = ≤ 10km/h L3 = ≤ 15km/h L4 = ≤ 20km/h*	Κωδ. προϊόντος: DU-MO-220012 DU-MO-220022  L1 = ≤ 6km/h L2 = ≤ 15km/h L3 = ≤ 20km/h L4 = ≤ 25km/h*	Κωδ. προϊόντος: DU-MO-220013  L1 = ≤ 6km/h L2 = ≤ 10km/h L3 = ≤ 15km/h L4 = ≤ 20km/h*
Μέγιστη κλίση **	20%		20%	
Φρένα	Ηλεκτρικό φρένο μπροστά και δισκόφρενο πίσω		Ηλεκτρικό φρένο μπροστά και δισκόφρενο πίσω	
Ελαστικά	Μέγεθος 10" tubeless Συνιστώμενη πίεση: 44 psi / 3 bar		Μέγεθος 10" tubeless Συνιστώμενη πίεση: 44 psi / 3 bar	
Μέγιστο φορτίο	100kg		100kg	
Οδηγός	Ελέγξτε την ισχύουσα νομοθεσία της χώρας σας			
Θερμοκρασία λειτουργίας	-0°C / 45°C		-0°C / 45°C	
Επίπεδο προστασίας	IPX4		IPX4: DU-MO-220012 IPX5: DU-MO-220013 DU-MO-220022	
Χρόνος φόρτισης	Περίπου 7 ώρες		Περίπου 7 ώρες	
Αυτονομία**	Έως 40km		Έως 40km	
<b>Ηλεκτρικό σύστημα</b>				
Ονομαστική ισχύς Κινητήρα	0.35kW, 350W Χωρίς ψήκτρες, 18.9Nm		0.35kW, 350W Χωρίς ψήκτρες, 18.9Nm	
Μέγιστη ισχύς Κινητήρα	0.515kW, 515W		0.515kW, 515W	
Οθόνη	3.5" έγχρωμη LED ενσωματωμένη		3.5" έγχρωμη LED ενσωματωμένη	
Μπαταρία	36V 10Ah 360Wh		36V 10Ah 360Wh	
Προστασία χαμηλής τάσης	27,5V ± 0.5V		27,5V ± 0.5V	
Όριο ρεύματος	18A		18A	
Kers	Ναι		Ναι	
Φώτα	LED μπροστά και πίσω		LED μπροστά και πίσω	
Λειτουργία	Bluetooth με app		Bluetooth με app	
<b>Διαστάσεις και βάρος</b>				
Καθαρό βάρος	16.7Kg		16.7Kg	
Μικτό βάρος	20.7Kg		20.7Kg	

\* Τηρείτε πάντα τον κώδικα οδικής κυκλοφορίας και τους ισχύοντες κανονισμούς στη χώρα κυκλοφορίας.

\*\* Διαφέρει ανάλογα με το βάρος του οδηγού, τις οδικές συνθήκες και τη θερμοκρασία.

Γενικές πληροφορίες				
	Pro-I Evo Max SR		Pro-II Plus	
Σκελετός	Κράμα αλουμινίου		Κράμα μαγνησίου	
Αναρτήσεις	-		Πίσω	
Ταχύτητα	Κωδ. προϊόντος: DU-MO-220002	Κωδ. προϊόντος: DU-MO-220009	Κωδ. προϊόντος: DU-MO-210005 DU-MO-210010  DU-MO-220026	Κωδ. προϊόντος: DU-MO-220008
	L1 = ≤ 6km/h	L1 = ≤ 6km/h	L1 = ≤ 6km/h	L1 = ≤ 6km/h
	L2 = ≤ 15km/h	L2 = ≤ 10km/h	L2 = ≤ 15km/h	L2 = ≤ 10km/h
	L3 = ≤ 20km/h	L3 = ≤ 15km/h	L3 = ≤ 20km/h	L3 = ≤ 15km/h
	L4 = ≤ 25km/h*	L4 = ≤ 20km/h*	L4 = ≤ 25km/h*	L4 = ≤ 20km/h*
Μέγιστη κλίση **	18%		20%	
Φρένα	Ηλεκτρικό φρένο μπροστά και δισκόφρενο πίσω		Ηλεκτρικό φρένο μπροστά και δισκόφρενο πίσω	
Ελαστικά	Μέγεθος 8.5" με αεροθάλαμο Συνιστώμενη πίεση 50 psi / 3.4 bar		Μέγεθος 10" tubeless Συνιστώμενη πίεση: 44 psi / 3 bar	
Μέγιστο φορτίο	100kg		100kg	
Οδηγός	Ελέγξτε την ισχύουσα νομοθεσία της χώρας σας			
Θερμοκρασία λειτουργίας	-0°C / 45°C		-0°C / 45°C	
Επίπεδο προστασίας	IP54: DU-MO-220002 IPX5: DU-MO-220009		IPX4: DU-MO-210005, DU-MO-210010, DU-MO-220008 IPX5: DU-MO-220026	
Χρόνος φόρτισης	Περίπου 5 ώρες		Περίπου 4 ώρες	
Αυτονομία**	Έως 35km		Έως 25km	
<b>Ηλεκτρικό σύστημα</b>				
Ονομαστική ισχύς Κινητήρα	0.35kW, 350W Χωρίς ψήκτρες, 17Nm		0.35kW, 350W Χωρίς ψήκτρες, 18.9Nm	
Μέγιστη ισχύς Κινητήρα	0.48kW, 480W		0.515kW, 515W	
Οθόνη	Έγχρωμη LED ενσωματωμένη		3.5" έγχρωμη LED ενσωματωμένη	
Μπαταρία	36V 10Ah 360Wh		36V 7.5Ah 270Wh	
Προστασία χαμηλής τάσης	27V ± 0.5V		31V ± 0.5V	
Όριο ρεύματος	18A		18A	
Kers	Ναι		Ναι	
Φώτα	LED μπροστά και πίσω		LED μπροστά και πίσω	
Λειτουργία	Bluetooth με app		Bluetooth με app	
<b>Διαστάσεις και βάρος</b>				
Καθαρό βάρος	13.28Kg		15.5Kg	
Μικτό βάρος	15.28Kg		18.9Kg	

\* Τηρείτε πάντα τον κώδικα οδικής κυκλοφορίας και τους ισχύοντες κανονισμούς στη χώρα κυκλοφορίας.

\*\* Διαφέρει ανάλογα με το βάρος του οδηγού, τις οδικές συνθήκες και τη θερμοκρασία.

Γενικές πληροφορίες	
	<b>Pro-II Plus AS</b>
Σκελετός	Κράμα μαγνησίου
Αναρτήσεις	Πίσω
Ταχύτητα	Κωδ. προϊόντος: DU-MO-220020  L1 = ≤ 6km/h L2 = ≤ 10km/h L3 = ≤ 15km/h L4 = ≤ 20km/h*
Μέγιστη κλίση **	20%
Φρένα	Ηλεκτρικό φρένο μπροστά και δισκόφρενο πίσω
Ελαστικά	Μέγεθος 10" tubeless Συνιστώμενη πίεση: 44 psi / 3 bar
Μέγιστο φορτίο	100kg
Οδηγός	Ελέγξτε την ισχύουσα νομοθεσία της χώρας σας
Θερμοκρασία λειτουργίας	-0°C / 45°C
Επίπεδο προστασίας	IPX5
Χρόνος φόρτισης	Περίπου 4 ώρες
Αυτονομία**	Έως 25km
<b>Ηλεκτρικό σύστημα</b>	
Ονομαστική ισχύς Κινητήρα	0.35kW, 350W Χωρίς ψήκτρες, 18.9Nm
Μέγιστη ισχύς Κινητήρα	0.515kW, 515W
Οθόνη	3.5" έγχρωμη LED ενσωματωμένη
Μπαταρία	36V 7.5Ah 270Wh
Προστασία χαμηλής τάσης	31V ± 0.5V
Όριο ρεύματος	18A
Kers	Ναι
Φώτα	LED μπροστά και πίσω
Λειτουργία	Bluetooth με app
<b>Διαστάσεις και βάρος</b>	
Καθαρό βάρος	15.5Kg
Μικτό βάρος	18.9Kg

\* Τηρείτε πάντα τον κώδικα οδικής κυκλοφορίας και τους ισχύοντες κανονισμούς στη χώρα κυκλοφορίας.

\*\* Διαφέρει ανάλογα με το βάρος του οδηγού, τις οδικές συνθήκες και τη θερμοκρασία.

Γενικές πληροφορίες		
	Pro-I Evo	Pro-I Evo SR
Σκελετός	Κράμα αλουμινίου	Κράμα αλουμινίου
Αναρτήσεις	-	-
Ταχύτητα	Κωδ. προϊόντος: DU-MO-210001 DU-MO-210004 DU-MO-210011  L1 = ≤ 6km/h L2 = ≤ 15km/h L3 = ≤ 20km/h L4 = ≤25km/h*	Κωδ. προϊόντος: DU-MO-220019 DU-MO-220023 DU-MO-220025  L1 = ≤ 6km/h L2 = ≤ 15km/h L3 = ≤ 20km/h L4 = ≤25km/h*
Μέγιστη κλίση **	15%	15%
Φρένα	Ηλεκτρικό φρένο μπροστά και δισκόφρενο πίσω	Ηλεκτρικό φρένο μπροστά και δισκόφρενο πίσω
Ελαστικά	Μέγεθος 8.5" με αεροθάλαμο Συνιστώμενη πίεση 50 psi / 3.4 bar	Μέγεθος 8.5" με αεροθάλαμο Συνιστώμενη πίεση 50 psi / 3.4 bar
Μέγιστο φορτίο	100kg	100kg
Οδηγός	Ελέγξτε την ισχύουσα νομοθεσία της χώρας σας	
Θερμοκρασία λειτουργίας	-0°C / 45°C	-0°C / 45°C
Επίπεδο προστασίας	IP54: DU-MO-220004 IPX5: DU-MO-210001 DU-MO-210004 DU-MO-210011	IPX5
Χρόνος φόρτισης	Περίπου 4 ώρες	Περίπου 4 ώρες
Αυτονομία**	Έως 25km	Έως 25km
<b>Ηλεκτρικό σύστημα</b>		
Ονομαστική ισχύς Κινητήρα	0.35kW, 350W Χωρίς ψήκτρες, 15Nm	0.35kW, 350W Χωρίς ψήκτρες, 15Nm
Μέγιστη ισχύς Κινητήρα	0,5kW, 500W	0,5kW, 500W
Οθόνη	Έγχρωμη LED ενσωματωμένη	Έγχρωμη LED ενσωματωμένη
Μπαταρία	36V 7.8Ah 280Wh	36V 7.8Ah 280Wh
Προστασία χαμηλής τάσης	31V ± 0.5V	31V ± 0.5V
Όριο ρεύματος	15A	15A
Kers	Ναι	Ναι
Φώτα	LED μπροστά και πίσω	LED μπροστά και πίσω
Λειτουργία	Bluetooth με app	Bluetooth με app
<b>Διαστάσεις και βάρος</b>		
Καθαρό βάρος	12Kg	12Kg
Μικτό βάρος	14.4Kg	14.4Kg

\* Τηρείτε πάντα τον κώδικα οδικής κυκλοφορίας και τους ισχύοντες κανονισμούς στη χώρα κυκλοφορίας.

\*\* Διαφέρει ανάλογα με το βάρος του οδηγού, τις οδικές συνθήκες και τη θερμοκρασία.

Γενικές πληροφορίες	
	<b>Pro-I Evo AS</b>
Σκελετός	Κράμα αλουμινίου
Αναρτήσεις	-
Ταχύτητα	Κωδ. προϊόντος: DU-MO-230003  L1 = ≤ 6km/h L2 = ≤ 15km/h L3 = ≤ 20km/h L4 = ≤ 25km/h*
Μέγιστη κλίση **	15%
Φρένα	Ηλεκτρικό φρένο μπροστά και δισκόφρενο πίσω
Ελαστικά	Μέγεθος 8.5" με αεροθάλαμο Συνιστώμενη πίεση 50 psi / 3.4 bar
Μέγιστο φορτίο	100kg
Οδηγός	Ελέγξτε την ισχύουσα νομοθεσία της χώρας σας
Θερμοκρασία λειτουργίας	-5°C / +50°C
Επίπεδο προστασίας	IPX5
Χρόνος φόρτισης	Περίπου 5 ώρες
Αυτονομία**	Έως 30km
<b>Ηλεκτρικό σύστημα</b>	
Ονομαστική ισχύς Κινητήρα	0.35kW, 350W Χωρίς ψήκτρες, 15Nm
Μέγιστη ισχύς Κινητήρα	0,499kW, 499W
Οθόνη	Έγχρωμη LED ενσωματωμένη
Μπαταρία	36V 7.8Ah 280Wh
Προστασία χαμηλής τάσης	30V ± 0.5V
Όριο ρεύματος	17A ± 1A
Kers	Ναι
Φώτα	LED μπροστά και πίσω
Λειτουργία	Bluetooth με app
<b>Διαστάσεις και βάρος</b>	
Καθαρό βάρος	12Kg
Μικτό βάρος	14Kg

\* Τηρείτε πάντα τον κώδικα οδικής κυκλοφορίας και τους ισχύοντες κανονισμούς στη χώρα κυκλοφορίας.

\*\* Διαφέρει ανάλογα με το βάρος του οδηγού, τις οδικές συνθήκες και τη θερμοκρασία.



## 12. Επίλυση προβλημάτων

Σφάλμα	Αιτία	Λύση
Ο κινητήρας δεν λειτουργεί	Ηλεκτρικό πρόβλημα, παρουσία κωδικού σφάλματος	Ζητήστε τεχνική υποστήριξη
Ο κινητήριος τροχός δεν περιστρέφεται	Πρόβλημα στα φρένα Ο κινητήρας έχει μπλοκάρει	Ρυθμίστε τα φρένα και, αν το πρόβλημα παραμένει, ζητήστε τεχνική υποστήριξη Ελέγξτε τη σωστή σύσφιξη του τροχού, επαληθεύστε ότι ο τροχός περιστρέφεται χωρίς να ενεργοποιησετε το όχημα. Αν το πρόβλημα παραμένει ζητήστε τεχνική υποστήριξη
Ο κινητήρας σβήνει ενώ λειτουργεί	Υπερθέρμανση του κινητήρα Παρουσία κωδικού σφάλματος	Σταματήστε το όχημα και περιμένετε μέχρι να κρυώσει Ζητήστε τεχνική υποστήριξη
Μετά τη φόρτιση, το προϊόν δεν ανάβει ή σβήνει μετά από λίγα km.	Κατεστραμμένη μπαταρία	Ζητήστε τεχνική υποστήριξη
Η μπαταρία δεν φορτίζεται ή το προϊόν δεν ενεργοποιείται	Προβλήματα στη σύνδεση Η μπαταρία δεν είναι συνδεδεμένη (μοντέλα με αποσπώμενη μπαταρία) Η μπαταρία είναι αποφορτισμένη Κατεστραμμένη μπαταρία Προβλήματα στον φορτιστή μπαταρίας	Ζητήστε τεχνική υποστήριξη Ελέγξτε αν το βύσμα τροφοδοσίας είναι συνδεδεμένο. Φορτίστε τη μπαταρία σε ποσοστό 100% Ζητήστε τεχνική υποστήριξη Αντικαταστήστε τον φορτιστή μπαταρίας

Pro-I Evo, Pro-I Evo SR, Pro-I Evo Max SR	
Κωδικός σφάλματος	Ενδείξεις
E.1	Δυσλειτουργία κινητήρα
E.2	Βλάβη MOS ή βραχυκύκλωμα φάσης κινητήρα
E.3	Δυσλειτουργία φρένων
E.4	Δυσλειτουργία του μοχλού επιτάχυνσης
E.5	Προστασία χαμηλής τάσης
E.6	Βλάβη επικοινωνίας μεταξύ οργάνων και συστήματος ελέγχου
E.7	Προστασία υψηλής τάσης
E.9	Βλάβη που προκαλείται από κλειδωμα του ρότορα λόγω εξωτερικής δύναμης

Pro-II Plus, Pro-II Plus AS, Pro-II Evo, Pro-II Evo AS, Pro-III, Pro-III R	
Κωδικός σφάλματος	Ενδείξεις
E01	Προστασία υπερτάσης
E02	Προστασία χαμηλής τάσης
E03	Προστασία υψηλής τάσης
E04	Προστασία τροχού κινητήρα
E05	Δυσλειτουργία MOS (up) της κεντρικής μονάδας
E06	Δυσλειτουργία MOS (down) της κεντρικής μονάδας
E07	Γενική δυσλειτουργία της κεντρικής μονάδας
E08	Προστασία από υπερθέρμανση
E09	Δυσλειτουργία μοχλού γκαζιού
E11	Δυσλειτουργία των φανών
E12	Σφάλμα σήματος κεντρικής μονάδας
E13	Δυσλειτουργία κουμπιού ενεργοποίησης / απενεργοποίησης

Pro-I Evo AS		
Κωδικός σφάλματος	Πρόβλημα	Ενδείξεις
E10	Σφάλμα επικοινωνίας οθόνης	Υποδεικνύει πιθανή διακοπή της επικοινωνίας μεταξύ της οθόνης του ηλεκτρικού σκούτερ και της μονάδας ελέγχου, με αποτέλεσμα την απώλεια πληροφοριών. Ελέγξτε τη σύνδεση μεταξύ της οθόνης και της μονάδας ελέγχου ή ζητήστε τεχνική βοήθεια.
E11	Σφάλμα αισθητήρα ρεύματος κινητήρα	Υποδεικνύει σφάλμα στον αισθητήρα ρεύματος του κινητήρα του ηλεκτρικού σκούτερ. Ελέγξτε την καλωδίωση του κινητήρα ή ζητήστε τεχνική βοήθεια.
E14	Σφάλμα αισθητήρα επιτάχυνσης	Υποδεικνύει σφάλμα στον αισθητήρα επιτάχυνσης του ηλεκτρικού σκούτερ. Ελέγξτε τον αισθητήρα και την καλωδίωση ή ζητήστε τεχνική βοήθεια.
E15	Σφάλμα αισθητήρα πέδησης	Υποδεικνύει σφάλμα στον αισθητήρα πέδησης του ηλεκτρικού σκούτερ. Ελέγξτε τον αισθητήρα και την καλωδίωση ή ζητήστε τεχνική βοήθεια.
E16	Σφάλμα αισθητήρα κινητήρα	Εάν το σφάλμα εμφανίζεται κατά την εκκίνηση, ελέγξτε ότι η καλωδίωση της αίθουσας του κινητήρα είναι κανονική. Εάν εμφανιστεί κατά το φρενάρισμα, ελέγξτε και αντικαταστήστε τον κινητήρα ή τον ελεγκτή για την επίλυση του προβλήματος ή ζητήστε τεχνική βοήθεια.
E21	Σφάλμα επικοινωνίας BMS	Ζητήστε τεχνική βοήθεια.
E50	Σφάλμα κύριας γραμμής υψηλής τάσης	Εάν το σφάλμα εμφανιστεί κατά την εκκίνηση, ελέγξτε εάν η τάση της μπαταρίας είναι κανονική. Εάν εμφανιστεί κατά την οδήγηση, θα πρέπει να αντικαταστήσετε την μπαταρία ή τον ελεγκτή για να επιλύσετε το πρόβλημα ή να ζητήσετε τεχνική βοήθεια.
E55	Σφάλμα υψηλής θερμοκρασίας ελεγκτή	Εάν η θερμοκρασία του ελεγκτή είναι πολύ υψηλή, απενεργοποιήστε το όχημα και αφήστε το να κρυώσει πριν το επανεκκινήσετε. Εάν το σφάλμα εμφανιστεί κατά την εκκίνηση, θα πρέπει να αντικατασταθεί ο ελεγκτής για την επίλυση του προβλήματος.

### 13. Ευθύνες και γενικοί όροι εγγύησης

Ο οδηγός αναλαμβάνει κάθε ευθύνη για κινδύνους που μπορεί να προκύψουν εάν δεν φοράει κράνος ή άλλον εξοπλισμό ατομικής προστασίας.

Ο οδηγός υποχρεούται να τηρεί τους ισχύοντες τοπικούς κανονισμούς αναφορικά με:

1. την ελάχιστη επιτρεπόμενη ηλικία του οδηγού,
2. τους περιορισμούς ως προς τον τύπο οδηγών που μπορούν να χρησιμοποιήσουν το προϊόν
3. όλα τα άλλα ρυθμιστικά ζητήματα

Ο οδηγός υποχρεούται επίσης να διατηρεί το προϊόν καθαρό και σε άριστη κατάσταση αποτελεσματικότητας και συντήρησης, να εκτελεί προσεκτικά τους ελέγχους ασφαλείας στο πλαίσιο των καθηκόντων του σύμφωνα με τις περιγραφές στις προηγούμενες ενότητες, να μην παραποιεί το προϊόν με οποιονδήποτε τρόπο και να διατηρεί όλα τα έγγραφα που σχετίζονται με τη συντήρησή.

Η εταιρεία δε φέρει και δεν αναλαμβάνει καμία ευθύνη για ζημιές που προκαλούνται σε αντικείμενα ή πρόσωπα σε περίπτωση που:

- το προϊόν χρησιμοποιείται με ακατάλληλο τρόπο ή με τρόπο που δεν συμμορφώνεται με όσα αναφέρονται στο εγχειρίδιο οδηγών,
- το προϊόν, μετά την αγορά του, παραποιείται ή τροποποιείται πλήρως ή μερικώς.

Σε περίπτωση δυσλειτουργίας του προϊόντος για λόγους που δεν οφείλονται στη μη σωστή οδηγική συμπεριφορά του οδηγού και σε περίπτωση που θέλετε να διαβάσετε τους γενικούς όρους της εγγύησης, επικοινωνήστε με τον πωλητή σας ή επισκεφθείτε τον ιστότοπο [www.ducatiurbanemobility.com](http://www.ducatiurbanemobility.com)

Εξαιρούνται πάντα από το πεδίο εφαρμογής της Νόμιμης Εγγύησης τα Προϊόντα με πιθανές βλάβες ή δυσλειτουργίες που οφείλονται σε παράγοντες που είναι τυχαίοι ή/και που δεν αποτελούν ευθύνη του Αγοραστή ή σε χρήση του Προϊόντος που δεν συμμορφώνεται με την προβλεπόμενη χρήση ή/και με όσα προβλέπονται στον τεχνικό φάκελο που συνοδεύει το Προϊόν, ή που οφείλονται στη μη ρύθμιση των μηχανικών μερών, στη φυσιολογική φθορά των αναλώσιμων υλικών ή σε λάθη συναρμολόγησης, ελλιπή συντήρησης ή/και χρήσης του προϊόντος που δεν συμμορφώνεται με τις οδηγίες.

Για παράδειγμα, εξαιρούνται από τη Νόμιμη Εγγύηση των Προϊόντων:

- οι ζημιές που προκαλούνται από χτυπήματα, τυχαίες πτώσεις ή συγκρούσεις, διατρήσεις,
- οι ζημιές που προκαλούνται από μη κατάλληλη χρήση, έκθεση ή αποθήκευση (π.χ.: παρουσία βροχής ή/και λάσπης, έκθεση σε υγρασία ή πηγή υπερβολικής θερμότητας, επαφή με άμμο ή με άλλες ουσίες),
- οι ζημιές που προκαλούνται από μη κατάλληλη ρύθμιση για οδική κυκλοφορία ή/και μη συντήρηση μηχανικών εξαρτημάτων, μηχανικών δισκόφρενων, τιμονιού, ελαστικών, κτλ., καθώς και από λανθασμένη εγκατάσταση ή/και λανθασμένη συναρμολόγηση μερών ή/και εξαρτημάτων,
- η φυσιολογική φθορά των αναλώσιμων υλικών: μηχανικό δισκόφρενο (π.χ.: τακάκια, δαγκάνες, δίσκος, καλώδια), ελαστικά, πλατφόρμες, παρεμβύσματα, ρουλεμάν, φώτα και λαμπτήρες, στάντ στήριξης, λαβές, φτερά, ελαστικά στοιχεία (πλατφόρμα), καλωδιώσεις συνδέσμων καλωδίων, μάρσες, αυτοκόλλητα, κτλ.,
- η μη κατάλληλη συντήρηση ή/και χρήση της μπαταρίας του Προϊόντος,
- η παραποίηση ή/και παραμόρφωση επιμέρους στοιχείων του Προϊόντος,
- η εσφαλμένη ή μη κατάλληλη συντήρηση ή τροποποίηση του Προϊόντος,
- η μη κατάλληλη χρήση του Προϊόντος (π.χ.: υπερβολικό φορτίο, χρήση σε διαγωνισμούς ή/και για εμπορικές δραστηριότητες μίσθωσης),
- συντηρήσεις, επισκευές ή/και τεχνικές παρεμβάσεις στο Προϊόν που εκτελούνται από μη εξουσιοδοτημένα άτομα,
- ζημιές στα Προϊόντα που προκαλούνται κατά τη μεταφορά, εφόσον αυτή αναλαμβάνεται και εκτελείται από τον Αγοραστή,
- ζημιές ή/και ελαττώματα που προκύπτουν από τη χρήση μη γνήσιων ανταλλακτικών.

Συμβουλευτείτε την πιο πρόσφατη έκδοση των όρων εγγύησης που είναι διαθέσιμη στον ιστότοπο:

[www.ducatiurbanemobility.com/assistance/](http://www.ducatiurbanemobility.com/assistance/)



## ΠΡΟΣΟΧΗ

**Επεξεργασία ηλεκτρικού και ηλεκτρονικού εξοπλισμού στο τέλος του κύκλου ζωής του (εφαρμόζεται σε όλες τις χώρες της Ευρωπαϊκής Ένωσης και σε άλλα ευρωπαϊκά συστήματα με μεθόδους διαχωρισμένης συλλογής)**

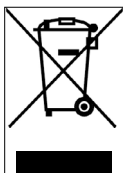

Το σύμβολο αυτό επάνω στο προϊόν ή στη συσκευασία υποδεικνύει ότι το προϊόν δεν πρέπει να συγκαταλέγεται στα συνήθη οικιακά απορρίμματα, αλλά αντίθετα να παραδίδεται σε ειδικό κέντρο συλλογής για την ανακύκλωση ηλεκτρικού και ηλεκτρονικού εξοπλισμού (ΑΗΗΕ).

Εάν η απόρριψη αυτού του προϊόντος γίνεται σωστά, συμβάλλετε στην προστασία του περιβάλλοντος και της ανθρώπινης υγείας από πιθανές αρνητικές επιπτώσεις που μπορεί να προκαλούνται στην αντίθετη περίπτωση. Η ανακύκλωση των υλικών βοηθά στη διατήρηση των φυσικών πόρων.

Για λεπτομερέστερες πληροφορίες σχετικά με την ανακύκλωση και την απόρριψη αυτού του προϊόντος, επικοινωνήστε με την τοπική υπηρεσία απόρριψης αποβλήτων ή με το κατάστημα από το οποίο το αγοράσατε.

Σε κάθε περίπτωση, η απόρριψη πρέπει να γίνεται σύμφωνα με τους κανονισμούς που ισχύουν στη χώρα αγοράς.

Συγκεκριμένα, οι καταναλωτές υποχρεούνται να μην απορρίπτουν τα ΑΗΗΕ ως αστικά απόβλητα, αλλά πρέπει να συμμετέχουν στη διαχωρισμένη συλλογή αυτού του τύπου αποβλήτων με δύο τρόπους παράδοσης:

- Στα δημοτικά Σημεία Συλλογής (γνωστά και ως οικολογικές νησίδες ή νησίδες ανακύκλωσης), απευθείας ή μέσω των υπηρεσιών συλλογής των δημοτικών επιχειρήσεων, εφόσον υπάρχουν.
- Στα καταστήματα πώλησης καινούργιου ηλεκτρικού και ηλεκτρονικού εξοπλισμού.

Σε αυτά, μπορείτε να παραδώσετε δωρεάν Ηλεκτρικό και Ηλεκτρονικό Εξοπλισμό μικρών διαστάσεων (με τη μεγαλύτερη πλευρά έως 25 εκ.), ενώ για τις πιο μεγάλες συσκευές ισχύει το σύστημα 1 προς 1, δηλαδή μπορείτε να παραδώσετε την παλιά σας συσκευή εφόσον αγοράζετε μια νέα με ίδιες λειτουργίες.

Επίσης, η μέθοδος 1 προς 1 εξασφαλίζεται πάντα κατά την αγορά καινούργιου ΗΗΕ εκ μέρους του καταναλωτή, ανεξαρτήτως του μεγέθους του ΑΗΗΕ.

Σε περίπτωση καταχρηστικής απόρριψης ηλεκτρικού και ηλεκτρονικού εξοπλισμού, ενδέχεται να επιβάλλονται οι προβλεπόμενες κυρώσεις της ισχύουσας νομοθεσίας αναφορικά με την προστασία του περιβάλλοντος (ιταλική νομοθεσία, απαιτείται έλεγχος των κανονισμών που ισχύουν στη χώρα χρήσης/απόρριψης του προϊόντος).

Εάν τα απόβλητα ηλεκτρικού και ηλεκτρονικού εξοπλισμού (ΑΗΗΕ) περιλαμβάνουν μπαταρίες ή συσσωρευτές, αυτά θα πρέπει να αφαιρούνται και να απορρίπτονται μέσω ειδικής διαχωρισμένης συλλογής αποβλήτων.



## ΠΡΟΣΟΧΗ

**Διαχείριση χρησιμοποιημένων μπαταριών (εφαρμόζεται σε όλες τις χώρες της Ευρωπαϊκής Ένωσης και σε άλλα ευρωπαϊκά συστήματα με μεθόδους διαφοροποιημένης συλλογής)**

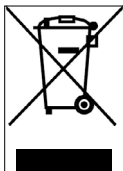

Το σύμβολο αυτό επάνω στο προϊόν ή στη συσκευασία υποδεικνύει ότι η μπαταρία δεν πρέπει να συγκαταλέγεται στα συνήθη οικιακά απορρίμματα. Σε ορισμένους τύπους μπαταριών το σύμβολο αυτό μπορεί να χρησιμοποιείται σε συνδυασμό με κάποιο χημικό σύμβολο.

Τα χημικά σύμβολα για τον Υδράργυρο (Hg) ή τον Μόλυβδο (Pb) προστίθενται εάν η μπαταρία περιέχει πάνω από 0,0005% υδράργυρο ή 0,004% μόλυβδο.

Εάν η απόρριψη των μπαταριών γίνεται σωστά, συμβάλλετε στην προστασία του περιβάλλοντος και της ανθρώπινης υγείας από πιθανές αρνητικές επιπτώσεις που μπορεί να προκαλούνται στην αντίθετη περίπτωση. Η ανακύκλωση των υλικών βοηθά στη διατήρηση των φυσικών πόρων. Εάν, για λόγους ασφάλειας, απόδοσης ή προστασίας δεδομένων, τα προϊόντα απαιτούν σταθερή σύνδεση σε εσωτερικό συσσωρευτή/μπαταρία, η αντικατάσταση θα πρέπει να γίνεται αποκλειστικά από εξειδικευμένο προσωπικό υποστήριξης.

Στο τέλος του κύκλου ζωής, παραδώστε το προϊόν σε ένα σημείο συλλογής που προορίζεται για την απόρριψη ηλεκτρικού και ηλεκτρονικού εξοπλισμού: με αυτόν τον τρόπο διασφαλίζεται και η σωστή απόρριψη της μπαταρίας που περιέχεται σε αυτό.

Για πιο λεπτομερείς πληροφορίες σχετικά με την απόρριψη της χρησιμοποιημένης μπαταρίας ή του προϊόντος, μπορείτε να επικοινωνήσετε με την τοπική υπηρεσία διάθεσης αποβλήτων ή με το κατάστημα από όπου αγοράσατε το προϊόν.

Σε κάθε περίπτωση, η απόρριψη πρέπει να γίνεται σύμφωνα με τους κανονισμούς που ισχύουν στη χώρα αγοράς.

Ta priročnik velja za naslednje električne skiroje:

**Pro-I Evo (Black Edition / White Edition), Pro-I Evo AS,  
Pro-I Evo SR (Black Edition/White Edition), Pro-I Evo Max SR,  
Pro-II Plus, Pro-II Plus AS, Pro-II Evo, Pro-II Evo AS, Pro-III, Pro-III R**

## Navodila za uporabo

DU-MO-000001 rev. 3

Prevod izvirnih navodil

Hvala, ker ste izbrali ta izdelek.

Za informacije, tehnično podporo, pomoč in pregled splošnih garancijskih pogojev se obrnite na svojega prodajalca ali obiščite spletno stran [www.ducatiurbanemobility.com](http://www.ducatiurbanemobility.com)

## Kazalo

1. Varnostna navodila
2. Vsebina paketa in montaža
3. Pregled izdelka
4. Polnjenje in zagon akumulatorja
5. Informacije o krmilnikih / Krmilna plošča
6. Vodnik za hitri začetek
7. Upogniti in prevažati
8. Avtonomija in zmogljivost
9. Skladiščenje, vzdrževanje in čiščenje
10. Konfiguracija aplikacije
11. Tehnični list
12. Odpravljanje težav
13. Odgovornost in splošni garancijski pogoji

# 1. Varnostna navodila

**POMEMBNO!** Pred uporabo izdelka natančno preberite in upoštevajte naslednja navodila. Ta priročnik shranite za poznejšo uporabo ali za nove uporabnike.

Vzemite si čas in se naučite osnov, da se izognete resnim nesrečam, ki se lahko zgodijo v prvih nekaj mesecih. Za ustrezno podporo glede pravnega načina uporabe izdelka se obrnite na prodajalca ali da vas napoti k ustrezni organizaciji za usposabljanje.

Podjetje zavrača vso neposredno ali posredno odgovornost, ki izhaja iz c aktivne uporabe izdelka, neupoštevanja cestnoprometnih predpisov in navodil v tem priročniku, nesreč in sporov, ki so posledica neupoštevanja predpisi in nezakonitimi dejanji.

Ta izdelek je namenjen za uporabo v rekreativne namene, uporablja ga samo ena oseba in ni namenjen prevozu potnikov, zato ga ne more uporabljati več kot ena oseba hkrati.

Nikakor ne spreminjajte namena uporabe, ta izdelek ni primeren za kaskaderske podvige, tekmovanja, prevoz predmetov, vleko drugih vozil ali pripomočkov.

Električni skuter je treba uporabljati previdno, pri čemer je treba vedno upoštevati pravila, ki jih nalaga cestnoprometni zakonik države, v kateri se uporablja, da bi se izognili nevarnostim in čim bolj poskrbeli zase in za druge.

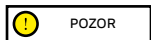

**POZOR**

Okvirne zahteve za konstrukcijo vozila:

Model skiroja	Pro-I Evo Black and White edition	Pro-I Evo SR Black and White edition	Pro-I Evo Max SR	Pro-I Evo AS	Pro-II Plus
Koda izdelka brez smerokazov	DU-MO-210001 DU-MO-210004	-	-	-	DU-MO-210005
Koda izdelka s smerokazi	DU-MO-210011 DU-MO-220004	-	-	-	DU-MO-210010 DU-MO-220008
Koda izdelka z dvema zavornima krmilnika	-	DU-MO-220019 DU-MO-220023 DU-MO-220025	DU-MO-220009 DU-MO-220002	DU-MO-230003	DU-MO-220020
MIN. teža (Kg)	30	30	30	30	30
MAKS. teža (kg)	100	100	100	100	100
MIN Starost *	14	14	14	14	14
Maks Starost *	65	65	65	65	65
Višina (cm) MIN	120	120	120	120	120
Višina (cm) MAKS	200	200	200	200	200

Model skiroja	Pro-II Plus AS	Pro-II Evo	Pro-II Evo AS	PRO-III	Pro-III R
Koda izdelka brez smerokazov	-	DU-MO-210009	-	-	-
Koda izdelka s smerokazi	-	DU-MO-210012 DU-MO-220005	-	-	-
Koda izdelka z dvema zavornima krmilnika	DU-MO-220020	-	DU-MO-220012 DU-MO-220013 DU-MO-220022	MN-DUC-PRO3 DU-MO-210013 DU-MO-220006 DU-MO-220021 DU-MO-220024	DU-MO-220003 DU-MO-220016
MIN. teža (Kg)	30	30	30	30	30
MAKS. teža (kg)	100	100	100	100	100
MIN Starost *	14	14	14	14	14
Maks Starost *	65	65	65	65	65
Višina (cm) MIN	120	120	120	120	120
Višina (cm) MAKS	200	200	200	200	200

\* Pred uporabo izdelka preverite in upoštevajte veljavne lokalne predpise glede najnižje dovoljene starosti voznika.

Ponderirana raven zvočnega tlaka emisije A na voznikovem ušesu je manjša od 70 dB (A).

#### Grafična oblika varnostnih opozoril

Za prepoznavanje varnostnih sporočil v tem priročniku bodo uporabljeni naslednji grafični opozorilni simboli. Imajo funkcijo pritegniti pozornost bralca/uporabnika z namenom pravilne in varne uporabe izdelka.

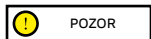

#### Pazite

Poudarja pravila, ki jih je treba upoštevati, da se izognete poškodbam na izdelku in/ali da preprečite nastanek nevarnih situacij.

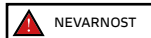

#### Preostala tveganja

Poudarja prisotnost nevarnosti, ki povzročajo preostala tveganja, na katera mora biti uporabnik pozoren, da se izogne poškodbam ali materialni škodi.

#### Splošna opozorila

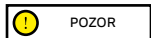

Pomembno si je zapomniti, da na javnem mestu ali na cesti, tudi če natančno upoštevate ta priročnik, niste imuni na poškodbe, ki jih povzročijo kršitve ali neprimerna dejanja do drugih vozil, ovir ali ljudi. Zloraba izdelka ali neupoštevanje navodil tega priročnika lahko povzroči resno škodo.

Ta izdelek je električno vozilo. Hitreje kot vozite, daljša je zavorna pot. Zaviranje v sili na spolzkih, blatnih, mokrih ali poledenelih cestah lahko povzroči vrtenje koles in izgubo ravnotežja. Ohranjati je treba ustrezno hitrost in varno razdaljo do drugih vozil ali pešcev. Pri vožnji po neznanih cestah bodite še posebej previdni. Med uporabo izdelka ne odpirajte stojala, obstaja nevarnost resne osebne poškodbe in poškodbe izdelka.

**POZOR**

Na mokrih cestah se zavorna pot poveča in oprijem bistveno zmanjša v primerjavi s suhimi cestami!

Vozite bolj previdno, upoštevajte razdalje!

Zaradi vaše varnosti vedno nosite: čelado, ščitnike za kolena in komolce, da se zaščitite pred padci in poškodbami med vožnjo izdelka. Ob izposoji izdelka naj voznik nadene varnostno opremo, poleg tega mu je potrebno pojasni, kako uporabljati vozilo. Da se izognete poškodbam, izdelka ne posojajte ljudem, ki ga ne znajo uporabljati. Pred uporabo izdelka vedno nosite čevlje.

Otroci se ne smejo igrati s skirojem ali katerim koli njegovim delom, prav tako jim ne sme biti dovoljeno izvajati opravil za čiščenje ali vzdrževanje.

Pri vožnji izdelka pazite, da ne prestrašite otrok in pešcev. Ko vozite za njimi, jih opozorite z zvoncem in upočasnite na najnižjo hitrost 6 km/h.

**POZOR**

Informacije o frekenci:

Delovni frekvenčni pas naprave Bluetooth® je med 2,4000 GHz in 2,4835 GHz.

Največja moč radijske frekvence, ki se prenaša v teh frekvenčnih pasovih, je 100 mW.

Navodila in opozorila glede obnašanja pri vožnji

Pogoji	Primerna/predvidena uporaba	Nepravilna uporaba
Vozniki	Eno	Več ljudi, z otroki ali živalmi
Varnostna oprema	Čelada, ščitniki za kolena, ščitniki za komolce, odsevni telovnik	Brez opreme
Preverite pred vožnjo	<p>Pred vsako uporabo preverite zavore in njihovo obrabo, preverite tlak v pnevmatikah (priporočeno vrednost glejte na strani pnevmatike), obrabo koles, plin in stanje napolnjenosti akumulatorja.</p> <p>Če opazite nenavadne zvoke ali kakršne koli nepravilnosti, izdelka ne uporabljajte in se obrnite na svojega prodajalca ali na službo za tehnično pomoč</p>	<p>Izdelka nikoli ne preverjajte pred vožnjo</p> <p>Ne uporabljajte izdelka ob prisotnosti hrupa in nepravilnosti</p>
Hodite, medtem ko porivate izdelek	<p>Ne pospešujte</p> <p>Porivajte izdelek na roke po prehodih za pešce</p> <p>V območjih za pešce, če niso opremljeni z načinom za pešce (6 km/h)</p> <p>Na prenaseljenih območjih</p>	<p>Pritisnite na plin</p> <p>Porivajte vozilo na roke po prehodih za pešce</p> <p>Porivajte vozilo na roke po območjih za pešce, če ni opremljeno z načinom za pešce (6 km/h)</p> <p>Porivajte vozilo na roke v prenatrpanih krajih</p>
Medtem ko miruje	Oseba, ki upravlja s tem izdelkom, mora imeti možnost enostavno postaviti obe nogi na tla, tako da drži krmilo na pravilni višini	<p>Ko nismo zmožni ohraniti da je izdelek stabilen in uravnotežen.</p> <p>Med tekom ali mirovanjem sedite na izdelek</p>



Pogoji	Primerna/predvidena uporaba	Nepravilna uporaba
Vožnja v normalnih pogojih	Na krmilu ne visi noben predmet	Predmeti, ki visijo s krmila, povzročajo nestabilnost in lahko ovirajo pri manevriranju
	Vozite z obema rokama na krmilu. Ne uporabljajte naprav, kot so telefoni, pametne ure, predvajalniki glasbe, slušalke	Vozite z eno roko ali brez rok Uporabljajte naprave, kot so telefoni, pametne ure, predvajalniki glasbe, slušalke
	Vozite z obema nogama na ploščadi udobno in varno	Vožnja z eno ali obema nogama izven podnožne deske Prepovedano je namestiti in koncentrirati težo na zadnji blatnik.
	Vodnik s čelado in zaščitno opremo	Vožnja brez čelade in zaščitne opreme
Vožnja v normalnih pogojih	Vozite po zlahka dostopnih, gladkih in kompaktnih cestah, izogibajte se krajev z gostim prometom ali prenatrpanih območij: npr. namenska kolesarska steza, površine z gladkimi tlemi	Vožnja po avtocesti, ali po magistralah Vožnja po prometnih cestah Vožnja po pločnikih Vožnja po prenatrpanih območjih Vožnja po zelo razgibanih cestah Vožnja v bližini: grape, strmine, pristanišča, morja, jezera in reke
	Upošteвайте veljavne lokalne in cestnoprometne predpise	Neskladnost z veljavnimi predpisi in cestnoprometnimi predpisi
	Vedno se ozrite naprej in pazite na vse ovire, vozila in bližnje pešce	Med vožnjo se motite
	Spremenite smer in se prepričajte, da vas vidijo, upočasnite Vsekakor predvidevajte pot in zmerno hitrost ob spoštovanju cestnih pravil in najbolj ranljivih Vedno uporabljajte smerne kazalce, če so na izdelku	Nenadoma spremenite smer pri visoki hitrosti, ne da bi se prepričali, da vas vidijo Zaviranje in zavijanje hkrati naredi vozilo nestabilno Ne uporabljajte smernih svetilk
Neenakomerne razmere na cesti: neravnine / stopnice / hrapava cestna površina	Upočasnite, ko so pešci	Pospešite ali vzdržujte konstantno hitrost v prisotnosti pešcev
	Uporabite način za pešce v območjih za pešce (6 km/h)	Vožnja brez uporabe načina za pešce v območjih za pešce (6 km/h)
	Opozorite na svojo prisotnost z zvoncem	Ne opozarjajte na svojo prisotnost z zvoncem
Neenakomerne razmere na cesti: neravnine / stopnice / hrapava cestna površina	Vozite z zmerno hitrostjo	Vožnja z veliko hitrostjo
	Za boljšo blaženje udarcev pri prečkanju neravne površine rahlo upognite kolena.	Pospešiti po izboklinah in vdolbinah, spuščati se po stopnicah, skakati čez ovire, voziti po pločnikih, voziti togo.

Pogoji	Primerna/predvidena uporaba	Nepravilna uporaba
Obnašanje: na ovinkih, navzdol, ob prisotnosti ovir, bližnjih vozil in pešcev	Držite se varne razdalje  Prenehajte pospeševati/ Zavirajte in upočasnite vožnjo  Vozite z zmerno hitrostjo in varno zavirajte  Bodite pozorni na vrata in druge ovire v višini	Ne spoštujte varnostne razdalje  Pospešite  Vožnja z veliko hitrostjo, nenadno zaviranje  Voziti pod visokimi ovirami
Pogoji vidljivosti	Vozite le, če je dovolj svetlobe za varno vožnjo. V primeru vožnje v neugodnih svetlobnih razmerah (od pol ure po sončnem zahodu, ves čas teme in tudi podnevi, če vremenske razmere onemogočajo vidljivost ceste, če se vozite skozi predore) ne pozabite vklopiti luči izdelka in nositi odsevni jopič ali naramnice.	Vozite v neugodnih svetlobnih razmerah z ugasnjenimi lučmi in brez uporabe odsevnega jopiča ali naramnic.
Vremenske razmere	Vožnja v optimalnih vremenskih razmerah (brez dežja)	Vožnja v neugodnih razmerah: v dežju, ko sneži, ob ledu ali blatu na cesti, močnem vetru, v primeru megle.
Parkiranje	Na posebnih območjih brez oviranja gibanja vozil in pešcev  Na gladkih površinah, ki zagotavljajo stabilnost  Izklopite izdelek in vedno uporabljajte napravo proti kraji. Uporabite vgrajeno stojalo	Povsod, takon da ovirate gibanje vozil in pešcev  Na neravnih površinah in brez zagotavljanja stabilnosti  Izdelek pustite vklopljen, brez nadzora brez naprave proti kraji
Vadba ekstremnih športov/ akrobatike	NE	DA  Vožnja v bližini: grape, strmine, pristanišča, morja, jezera in reke  Vožnja čez luže  Dirkanje z drugimi vozili
Izdelek izpostavite močnim udarcem	NE	DA  metanje čez stvari ali ljudi, metanje s stopnic ali od zgoraj

#### Kaj storiti po padcu:

Preverite, ali ročica za plin deluje pravilno. To naredite tako, da večkrat pospešite in upočasnite.

Vedno preverite, ali zavore pravilno delujejo. Če želite to narediti, stopite z izdelka, potisnite izdelek naprej in zavirajte, da se prepričate, da se odziva na ukaze.

Preverite, ali so vsi sestavni deli vozila nameščeni in varno pritrjeni.

Preverite obrabo pnevmatik in tlak (priporočeno vrednost si oglejte na strani pnevmatike).

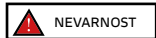

Preverite obrabo zavor in kablov.





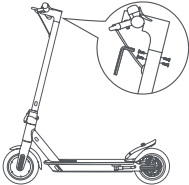

Zavore se lahko med uporabo segrejejo. Po uporabi se jih ne dotikajte.

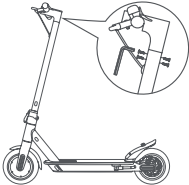

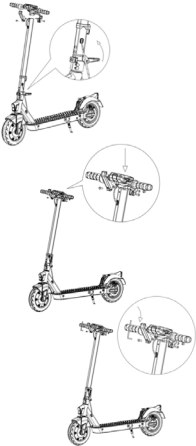
Sestavljen izdelek, krmilo je treba montirati z ustreznimi vijaki. ki so priloženi embalaži.

## 2. Vsebina paketa in montaža

Model	Referenčna slika	V embalaži	Montaža krmila
<b>Pro-I Evo (Black &amp; White edition)</b> DU-MO-210001 DU-MO-210004 DU-MO-210011 DU-MO-220004  <b>Pro-I Evo SR (Black &amp; White edition)</b> DU-MO-220019 DU-MO-220023 DU-MO-220025  <b>Pro-I Evo AS</b> DU-MO-230003		Dodatki: - imbus ključi - 4 vijaki za krmilo - Rezervna zračnica - adapter za napihovanje - polnilnik za baterijo	 <p>Ročno vstavite 4 vijake, ne da bi jih pritegnili, nato jih s priloženim šestrobim ključem privijte in pritrdite krmilo.</p>
<b>Pro-I Evo Max SR</b> DU-MO-220009 DU-MO-220002		Dodatki: - imbus ključi - 4 vijaki za krmilo - Rezervna zračnica - adapter za napihovanje - polnilnik za baterijo	 <p>Ročno vstavite 4 vijake, ne da bi jih pritegnili, nato jih s priloženim šestrobim ključem privijte in pritrdite krmilo.</p>

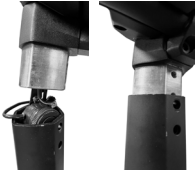
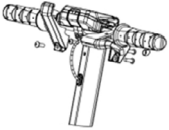
Model	Referenčna slika	V embalaži	Montaža krmila
<b>Pro-II Plus</b> DU-MO-210005 DU-MO-210010 DU-MO-220008 DU-MO-220026		Dodatki: - imbus ključi - Sestavni deli za montažo krmila (kljuka, plastika, 4 vijaki) - adapter za napihovanje pnevmatik - Napajalnik - Elektronski zvočni signal (DU-MO-220012 DU-MO-220020 DU-MO-220026 )*	
<b>Pro-II Plus AS</b> DU-MO-220020			
<b>Pro-II Evo</b> DU-MO-210009 DU-MO-210012 DU-MO-220005			
<b>Pro-II Evo AS</b> DU-MO-220012			<b>Koraki:</b> 1. Odprite opornik 2. Dvignite in pritrdite volanski drog tako, da zložite ročico zložljivega mehanizma in spustite varnostni obroč (če je prisoten) 3. Krmilo montirajte na drog 4. Namestite spono (glejte sliko) tako, da jo približate drogu in previdno poravnate odprtine ter vstavite vijake. 5. Vijak na zunanji strani vstavite v odprtino pod nadzorno ploščo. 6. Vijake pritegnite. 7. Plastično ploščo (glejte sliko) približajte in nastavite tako, da se ujema z drugo odprtino/profilom nadzorne plošče, nato vstavite in privijte vijak.

Model	Referenčna slika	V embalaži	Montaža krmila
<p>Pro-II Evo AS DU-MO-220013 DU-MO-220022</p>		<p>Dodatki:</p> <ul style="list-style-type: none"> <li>- imbus ključi</li> <li>- Sestavni deli za montažo krmila (kljuka, plastika, 4 vijaki)</li> <li>- adapter za napihovanje pnevmatik</li> <li>- Napajalnik</li> </ul>	<p>Koraki:</p>  <ol style="list-style-type: none"> <li>1. Dvignite volanski drog in pritrдите krmilo, pri tem pa pazite, da ne poškodujete elektronskega zvočnega signala in ne stisnete kablov.</li> <li>2. Dvignite in pritrдите volanski drog tako, da zložite ročico zložljivega mehanizma in spustite varnostni obroč (če je prisoten)</li> <li>3. Krmilo montirajte na drog</li> <li>4. Namestite spono (glejte sliko) tako, da jo približate drogu in previdno poravnate odprtine ter vstavite vijake.</li> <li>5. Vijak na zunanji strani vstavite v odprtino pod nadzorno ploščo.</li> <li>6. Vijake pritegnite.</li> <li>7. Plastično ploščo (glejte sliko) približajte in nastavite tako, da se ujema z drugo odprtino/ profilom nadzorne plošče, nato vstavite in privijte vijak.</li> </ol> 

Model	Referenčna slika	V embalaži	Montaža krmila
<b>PRO-III</b> MN-DUC-PRO3 DU-MO-210013 DU-MO-220006 DU-MO-220021 DU-MO-220024		Dodatki: - imbus ključi - Sestavni deli za montažo krmila (kljuka, plastika, vijaki) - Adapter za napihovanje pnevmatik - Napajalnik - 2 RF ključa za vžig skiroja	 Koraki: 1. Odprite opornik 2. Dvignite krmilo, postavite ročico v zaprti položaj in znižajte varnostni obroč. 3. Kabel žaromet povežite s snopom zaslona in vstavite krmilo v drog. 4. Namestite spono na drog in previdno poravnate odprtine ter vstavite 2 vijaka M6. 5. Vijak M6 na zunanji strani vstavite v drugo luknjo pod nadzorno ploščo in zategnite vse tri vijake M6.
<b>Pro-III R</b> DU-MO-220003			

\*Pro-II Plus AS (DU-MO-220020 – DU-MO-220026) / Pro-II EVO AS (DU-MO-220012)

#### Elektronski zvočni signal.

Vrata USB za polnjenje  
(spodaj, pod gumijasto zaščito)

Levi gumb:  
Držite dolgo pritisnjeno, da aktivirate način za zaščito pred krajo.



Desni gumb:  
Držite dolgo pritisnjeno, da deaktivirate način proti kraji.

Sredinski gumb (hupa):  

- Pritisnite, da potrobite.
- Hitro dvakrat pritisnite, da spremenite zvok.

**Polnjenje naprave:** Kabel USB vstavite v vratca za polnjenje (spodaj).

## \*Napotki za vgradnjo projektorja

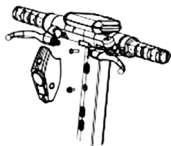

Projektor



M5



Podložka

1. Vijak M5 (brez podložke) vstavite v spodnjo luknjo žarometu, nato vstavite podložko med vijak in stebriček ter ga zategnite le toliko, da ne poškodujete maske žarometu.



M6



2. V zgornjo luknjo žarometu vstavite vijak M6 in ga zategnite.

## Koraki:

- Izdelek izvlecite iz embalaže
- Odprite stojalo in preverite stabilnost izdelka
- Odprite krmilno gred in jo pritrdite z zaprtjem ročice zapornega mehanizma
- Priključite napajalni kabel zaslona na glavno napeljavo (če je potrebno)
- Sprednjo lučko povežite s kablom, ki prihaja iz 2-pinskega zaslona (če je potrebno).
- Montirajte krmilo na krmilno gred (ne stisnite kablov)
- Privijte vijake na krmilni gredi s priloženim ključem
- Nastavite zaporni mehanizem krmilne gredi
- Preverjanje tlak v pnevmatikah (priporočeno vrednost glejte na strani pnevmatike).

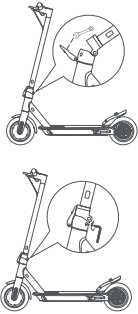
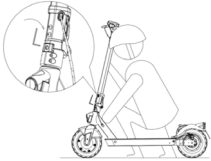
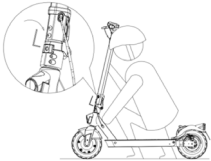
Model	Referenčna slika	* Nastavitev
<p>Pro-I Evo (Black and White edition)</p> <p>Pro-I Evo SR (Black and White Edition)</p> <p>Pro-I Evo AS</p> <p>Pro-I Evo Max SR</p>		<p>Nastavljanje gredi krmila:</p> <p>Če je krmilna gred po zaprtju nestabilna, nastavite vijak mehanizma tako, da ga po potrebi privijete ali odvijete, da povečate stabilnost krmilne naglim speljevanjem volanskega droga.</p>
<p>Pro-II Plus</p> <p>Pro-II Plus AS</p> <p>Pro-II Evo</p> <p>Pro-II Evo AS</p>		<p>Nastavljanje gredi krmila:</p> <p>Kot je prikazano na sliki, če volanski drog med vožnjo trese, vijak (če vstavljen) nastavite s šestrobim ključem.</p>
<p>PRO-III</p> <p>Pro-III R</p>		<p>Nastavitev krmila:</p> <p>Kot je prikazano na sliki, če drog krmila med vožnjo drhti, vijak nastavite s šestrobim ključem.</p>

 **POZOR**

Izdelek pravilno sestavite. V primeru, da med montažo zaznate kakršno koli proizvodno napako, nejasne prehode ali težave pri sami montaži ali pri nastavitvah, ustavite vozilo in se takoj obrnite na svojega prodajalca ali obiščite spletno stran [www.ducatiurbanemobility.com](http://www.ducatiurbanemobility.com) za tehnično pomoč.

Otroke hranite stran od plastičnih delov (vključno z embalažo) in majhnih delov, ki lahko povzročijo zadušitev.



### 3. Pregled izdelka

Izdelek ali njegove dele je prepovedano spreminjati ali preoblikovati na kakršen koli način, saj bi to lahko poškodovalo učinkovitost, strukturo in povzročilo škodo. Zaradi stalnega tehnološkega napredka si proizvajalec pridržuje pravico do spremembe izdelka brez predhodnega obvestila, ne da bi se ta priročnik samodejno posodabljal.

Za informacije in pregled revizij tega priročnika obiščite spletno stran [www.ducatiurbanemobility.com](http://www.ducatiurbanemobility.com)

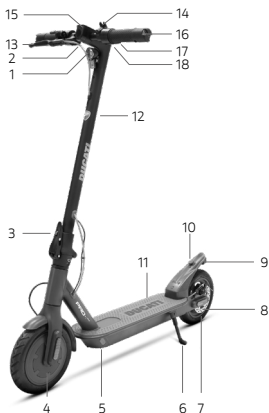

#### Pro-I Evo (Black and White edition)

#### Pro-I Evo SR (Black and White edition)

#### Pro-I Evo AS

1. Projektor
2. Pospeševalnik
3. Zložljivi mehanizem
4. Pogonsko kolo
5. Vrata za polnjenje
6. Stojalo
7. Prosto kolo
8. Kolutne zavore
9. Žaromet
10. Kavelj za zapiranje
11. Podnožna deska
12. Volanski drog
13. Zavorna ročica
14. Zvonec
15. Zaslon
16. Smerokazi
17. Krmilnik za smerokaze (če nameščen)
18. Ročica električne zavore (samo Pro-I Evo SR)

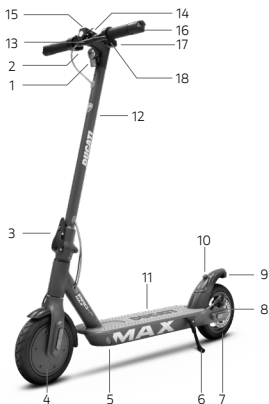

#### Pro-I Evo Max SR

1. Projektor
2. Pospeševalnik
3. Zložljivi mehanizem
4. Pogonsko kolo
5. Vrata za polnjenje
6. Stojalo
7. Prosto kolo
8. Kolutne zavore
9. Žaromet
10. Kavelj za zapiranje
11. Podnožna deska
12. Volanski drog
13. Zavorna ročica
14. Zvonec
15. Zaslon
16. Smerokazi
17. Nadzor smerkazov
18. Ročica električne zavore

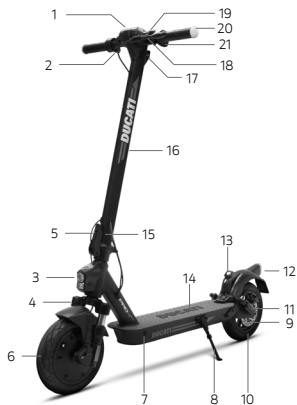

### Pro-II Plus / Pro-II Plus AS / Pro-II Evo

1. Zaslon
2. Pospeševalnik
3. Projektor
4. Vzmetene vilice (Pro-II Evo)
5. Zložljivi mehanizem
6. Pogonsko kolo
7. Vrata za polnjenje
8. Stojalo
9. Kolutne zavore
10. Prosto kolo
11. Vzmetenje, (Pro-II Evo)
12. Žaromet
13. Zapiralna sponka
14. Podnožna deska
15. Varnostni obroč (če prisoten)
16. Volanski drog
17. Kavelj za zapiranje
18. Zavorna ročica
19. Zvonec
20. Smerokazi
21. Krmilnik za smerokaze (če nameščen)



### Pro-II Evo AS

1. Zaslon
2. Pospeševalnik
3. Projektor
4. Vzmetene vilice
5. Zložljivi mehanizem
6. Pogonsko kolo
7. Vrata za polnjenje
8. Stojalo
9. Kolutne zavore
10. Prosto kolo
11. Vzmetene vilice
12. Žaromet
13. Zapiralna sponka
14. Podnožna deska
15. Volanski drog
16. Kavelj za zapiranje
17. Zavorna ročica
18. Zvonec
19. Smerokazi
20. Nadzor smerokazov
21. Zavorna ročica
22. Elektronski zvočni signal (razen DU-MO-220012)

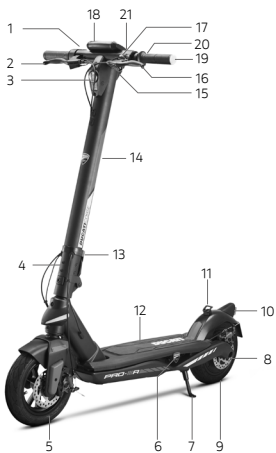

### Pro-III / Pro-III R

1. Pospeševalnik
2. Zavorna ročica
3. Projektor
4. Zložljivi mehanizem
5. Prosto kolo
6. Vrata za polnjenje
7. Stojalo
8. Kolutne zavore
9. Pogonsko kolo
10. Žaromet
11. Zapiralna sponka
12. Podnožna deska
13. Varnostni obroč (če prisoten)
14. Volanski drog
15. Zapiralna sponka
16. Zavorna ročica
17. Zvonec
18. Zaslón
19. Smerokazi
20. Krmilnik za smerokaze (če nameščen)
21. USB vrata

## 4. Polnjenje baterije



**POZOR**

Ob prvi uporabi izdelek napolnite do 100 %. Poskrbite, da so izdelek, polnilnik in polnilna vratca suhi.

**Navodila:**

- Odprite stojalo
- Izklopite skiro

**Polnjenje baterije**



**POZOR**

Pred prvo uporabo napolnite napravo. Priporočljivo je tudi, da jo polnite po vsaki uporabi in pred shranjevanjem. Priporočljivo je, da ne dopustite popolne izpraznitve, s tem preprečite poškodovanje baterije.

Rdeča lučka na napajalniku bo zasvetila v zeleno barvo, ko bo postopek polnjenja končan.

Model	Referenčna slika	Navodila
Pro-I Evo (Black and White edition) Pro-I EvoSR (Black and White edition) Pro-I Evo Max SR Pro-I Evo AS Pro-II Plus Pro-II Plus AS Pro-II Evo Pro-II Evo AS		<ol style="list-style-type: none"> <li>1. S polnilne vtičnice odstranite gumijasti pokrov.</li> <li>2. Polnilnik baterij priključite v električno vtičnico in nato v polnilni priključek. Ko je izdelek popolnoma napolnjen, se lučka na polnilniku spremeni iz rdeče (polnjenje v teku) v zeleno (polnjenje je končano).</li> <li>3. Po polnjenju odklopite polnilnik z vozila in namestite gumijasti pokrov. Polnillec izklopite iz električne vtičnice.</li> </ol> <p>Ne prižigajte skiroja med polnjenjem.</p> <div style="border: 1px solid black; padding: 2px; display: inline-block;"> <p><b>POZOR</b></p> </div> <p>Rdeča lučka na napajalniku bo zasvetila v zeleno barvo, ko bo postopek polnjenja končan.</p>
PRO-III Pro-III R		<ol style="list-style-type: none"> <li>1. Ugasnite električni skiro in odprite stojalo.</li> <li>2. Zavrtite logotip Ducati, odprite vodotesni pokrov, nato polnilnik priključite v omrežno vtičnico in priključite konektor v polnilno vtičnico.</li> <li>3. Po polnjenju odklopite priključek iz vrat za polnjenje, zaprite vodotesni pokrov</li> </ol>

**POZOR**

Za polnjenje tega izdelka uporabljajte SAMO priloženi polnilnik.

Model	Koda izdelka	Model polnilnika	Izhodna napetost	Čas polnjenja
Pro-I Evo (Black and White edition) Pro-I Evo SR (Black and White edition)	DU-MO-210001 DU-MO-210004 DU-MO-210011 DU-MO-220004 DU-MO-220019 DU-MO-220023 DU-MO-220025	XHK-916-42015	42 V – 1,5 A	4 h
Pro-I Evo AS	DU-MO-230003	GJS150-4200150	42V – 1,5A	4 h
Pro-I Evo Max SR	DU-MO-220009 DU-MO-220002	FY-4202000	42 V – 1,5 A	5 h
Pro-II Plus Pro-II Plus AS	DU-MO-210005 DU-MO-210010 DU-MO-220008 DU-MO-220020 DU-MO-220026	CP4215 XVE063-4200150	42 V – 1,5 A	4 h
Pro-II Evo	DU-MO-210009 DU-MO-210012 DU-MO-220005	CP4215 XVE063-4200150	42 V – 1,5 A	7 h
Pro-II Evo AS	DU-MO-220012 DU-MO-220013 DU-MO-220022	CP4215	42 V – 1,5 A	7 h
PRO-III	MN-DUC-PRO3 DU-MO-210013 DU-MO-220006 DU-MO-220021 DU-MO-220024	CP4215 XVE063-4200150	42 V – 1,5 A	8 h
Pro-III R	DU-MO-220003 DU-MO-220016	CP546200	54,6 V – 2 A	6 h

Uporaba druge vrste polnilnika lahko poškoduje izdelek ali privede do drugih možnih tveganj.

Izdelka nikoli ne polnite brez nadzora. Ne prižigajte izdelka med polnjenjem.

Po vsaki uporabi baterijo povsem napolnite, da podaljšate življenjsko dobo slednje. Izdelka ne polnite takoj po uporabi. Pred polnjenjem izdelek pustite ohlajati eno uro.

Izdelka se ne sme polniti dalj časa. Prekomerno polnjenje skrajša življenjsko dobo baterije in prinaša dodatna potencialna tveganja.

Priporočljivo je, da ne dopustite popolne izpraznitve, s tem preprečite poškodovanje baterije.

Škoda zaradi daljše odsotnosti polnjenja je nepopravljiva in omejena garancija je ne krije. Ko pride do škode, baterije ni mogoče ponovno napolniti (demontaža baterije s strani nekvalificiranega oseba je prepovedana, saj lahko povzroči električni udar, kratek stik ali celo večji varnostni incident). Če ste za določen čas odsotni, na primer za praznike, in napravo zaupate tretji osebi, jo pustite delno napolnjeno (20–50 % napolnjeno), ne napolnjeno v celoti.

Redno pregledujte polnilnik in kable polnilnika. Če je kabel polnilnika očitno poškodovan, ga ne uporabljajte, da se izognete

nadaljnjim poškodbam in/ali tveganju, se obrnite na nas za zamenjavo.

Polnilnik lahko uporabljajo otroci, stari 8 let in več, ter osebe z zmanjšanimi fizičnimi, senzoričnimi ali duševnimi sposobnostmi ali s pomanjkanjem izkušenj in znanja, če so pod nadzorom ali poučeni o varni uporabi naprave in so razumeli nevarnosti, ki so s tem povezane. Otroci se ne smejo igrati s polnilnikom. Čiščenja in vzdrževanja, ki ga mora izvajati uporabnik, ne smejo izvajati otroci brez nadzora.

### **Opozorila glede akumulatorja**

Baterija je sestavljena iz litij-ionskih celic in kemičnih elementov, ki so nevarni za zdravje in okolje. Izdelka ne uporabljajte, če oddaja vonj, snovi ali prekomerno toploto. Izdelka ali baterije ne odvrzite med gospodinjске odpadke. Končni uporabnik je odgovoren za odstranjevanje električne in elektronske opreme ter baterij v skladu z vsemi veljavnimi predpisi.



Izogibajte se uporabi rabljenih, okvarjenih in/ali neoriginalnih baterij drugih modelov ali blagovnih znamk.

Baterije ne puščajte v bližini ognja ali virov toplote. Nevarnost požara in eksplozije.

Baterijo ne smete odpirati, razstavljati ali tolči, metati, preluknjati ali lepiti druge predmete nanjo.



Ne dotikajte se snovi, ki iztekajo iz baterije, saj vsebuje nevarne snovi. Ne dovolite otrokom ali hišnim ljubljencem, da se dotaknejo baterije.

Baterije ne napolnite prekomerno in ne povzročajte kratkega stika. Nevarnost požara in eksplozije.

Baterije ne potaplajte ali izpostavljajte vodi, dežju ali drugim tekočim snovem. Baterije ne izpostavljajte neposredni sončni svetlobi, prekomerni vročini ali mrazu (na primer, ne puščajte izdelka ali baterije v avtomobilu dalj časa na neposredni sončni svetlobi), okolju, ki vsebuje eksplozivne pline ali plamene.

Baterije ne prenašajte in ne shranjujte skupaj s kovinskimi predmeti, kot so lasnice, ogrlice itd. Stik med kovinskimi predmeti in kontakti baterije lahko povzroči kratke stike, ki vodijo do telesnih poškodb ali smrti.

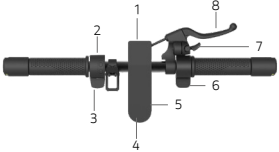
## 5. Informacije o krmilnikih / Krmilna plošča

Model	
	 <ol style="list-style-type: none"> <li>1. Projektor</li> <li>2. Krmilnik za smerokaze (če nameščen)</li> <li>3. Ročica električne zavore (če nameščena)</li> <li>4. Več funkcijski gumb</li> <li>5. Zaslon</li> <li>6. Pospeševalnik</li> <li>7. Ročica zvonca</li> <li>8. Ročica kolutne zavore</li> </ol> <p>Več funkcijski gumb (4):</p> <ul style="list-style-type: none"> <li>• Vklon in izklon: pritisnite in pridržite za nekaj sekund, da vklopite ali izklopite električni skiro.</li> <li>• Luči: enkrat pritisnite gumb, da vklopite ali izklopite luči.</li> <li>• Način hitrosti: dvakrat pritisnite gumb, da izberete način hitrosti.</li> </ul>
<p>Pro-I Evo (Black and White edition)</p> <p>Pro-I Evo SR (Black and White Edition)</p> <p>Pro-I Evo Max SR</p>	 <ol style="list-style-type: none"> <li>1. Merilnik hitrosti: prikazuje trenutno hitrost skiroja.</li> <li>2. Raven napoljenosti baterije: označuje preostalo raven napoljenosti.</li> <li>3. Luči: signalna lučka luči</li> <li>4. Bluetooth: signalna lučka za Bluetooth.</li> <li>5. Način SPORT: zaslon prikazuje SPORT</li> <li>6. Način COMFORT: zaslon prikazuje D</li> <li>7. Način ECO: zaslon prikazuje E</li> <li>8. Tempomat: vzdrževanje stalne hitrosti. Aktivira se, ko se nekaj sekund ohranja določeno hitrost.</li> <li>9. Način pešec</li> <li>10. Okvara: če sveti, poiščite možno rešitev v tabeli s kodami napak.</li> </ol> <div style="border: 1px solid black; padding: 5px; margin-top: 10px;">  <span style="font-weight: bold; font-size: 1.2em;">POZOR</span> </div> <p>Pospeševalnik se aktivira, ko hitrost vožnje preseže 3 km/h. Tempomat se izklopi ob prvem pritisku na zavoro ali stopalko za plin.</p>

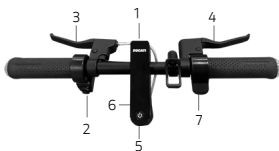

1. Projektor
2. Nadzorna enota
3. Zavorna ročica
4. Zavorna ročica
5. Večnamenski gumb
6. Zaslon
7. Pospeševalnik

Več funkcijski gumb (4):

- Vkllop in izkllop: pritisnite in pridržite za nekaj sekund, da vklopite ali izklopite električni skiro.
- Luči: enkrat pritisnite gumb, da vklopite ali izklopite luči.
- Način hitrosti: dvakrat pritisnite gumb, da izberete način hitrosti.

Pro-I Evo  
(Black and  
White edition)

Pro-I Evo SR  
(Black and White  
Edition)

Pro-I Evo Max SR

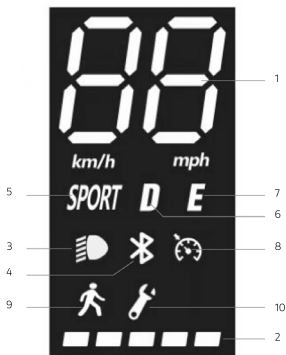

1. Merilnik hitrosti: prikazuje trenutno hitrost skiroja.
2. Raven napoljenosti baterije: označuje preostalo raven napoljenosti.
3. Luči: signalna lučka luči
4. Bluetooth: signalna lučka za Bluetooth.
5. Način SPORT: zaslon prikazuje SPORT
6. Način COMFORT: zaslon prikazuje D
7. Način ECO: zaslon prikazuje E
8. Tempomat: vzdrževanje stalne hitrosti. Aktivira se, ko se nekaj sekund ohranja določeno hitrost.
9. Način pešec
10. Okvara: če sveti, poiščite možno rešitev v tabeli s kodami napak.



**POZOR**

Pospeševalnik se aktivira, ko hitrost vožnje preseže 3 km/h.  
Tempomat se izklipi ob prvem pritisku na zavoro ali stopalko za plin.



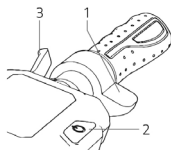

1. Pospeševalnik
2. Več funkcijski gumb
3. Zavorna ročica

Več funkcijski gumb (2):

- Vkllop in izklop: pritisnite in pridržite za nekaj sekund, da vklopite ali izklopite električni skiro.
- Luči: dvakrat hitro pritisnite, da prižgete ali ugasnete žaromete.
- Način hitrosti: enkrat pritisnite gumb, da izberete način hitrosti.

Pro-II Plus

Pro-II Plus AS

Pro-II Evo

Pro-II Evo AS

PRO-III

Pro-III R



1. Merilnik hitrosti: prikazuje trenutno hitrost skiroja.
2. Raven napolnjenosti baterije: označuje preostalo raven napolnjenosti.
3. ODO: skupna prevožena razdalja.
4. TRIP: razdalja ene same vožnje.
5. Luči: signalna lučka luči.
6. SPORTEN način: Na zaslon se prikaže S +.
7. Način COMFORT: Na zaslonu se prikaže D.
8. EKO način: Na zaslonu se prikaže ECO.
9. Tempomat: vzdrževanje stalne hitrosti. Aktivira se, ko se nekaj sekund ohranja določeno hitrost.
10. Bluetooth: signalna lučka za Bluetooth
11. Način PEDONE





**POZOR**

Pospeševalnik se aktivira, ko hitrost vožnje preseže 3 km/h.  
Tempomat se izklopi ob prvem pritisku na zavoro ali stopalko za plin.

Model	Napotki o ključu RF KEY
PRO-III Pro-III R	<p>Ob vklopu ima vgrajeno ključavnico motorja, ki jo je treba odkleniti na enega od naslednjih načinov*:</p> <p>KLJUČ RF: Ključ RF (priložen) približajte zaslonu, da aktivirate električni skiro.</p>  <p>Pametni telefon: Uporabite aplikacijo Ducati Urban e-Mobility s tipko zapor/sprostitev v meniju nastavitve.</p>

### Smerni kazalci (če prisotni)

Modeli *	
Pro-I Evo (Black and White edition)  Pro-I Evo SR (Black and White edition)  Pro-I Evo AS  Pro-I Evo Max SR  Pro-II Plus  Pro-II Plus AS  Pro-II Evo  Pro-II Evo AS  PRO-III  Pro-III R	 <p>Pri modelih, kjer so smerni kazalci prisotni, so le-ti nameščeni na koncu krmila (desna in leva stran). Smerni kazalci so potrebni za takojšnjo signalizacijo kakršne koli spremembe smeri med vožnjo.</p> <p>Aktiviranje:</p>  <div data-bbox="220 1239 410 1287" style="border: 1px solid black; padding: 5px; display: inline-block;">  <span style="margin-left: 10px;"><b>POZOR</b></span> </div> <p>Pred vsako uporabo izdelka preverite pravilno delovanje smernih kazalcev.</p>

## 6. Vodnik za hitri začetek

- Ob prvi uporabi izdelek napolnite do 100 %.
- Preverite tlak v pnevmatikah (priporočeno vrednost glejte na strani pnevmatike). V primeru, da izdelek v prvih 3 mesecih uporabe ne doseže najmanj 60 % deklariranih km ali ne doseže največje hitrosti, je verjetno, da so se kolesa ponovno izpraznila, bo zato treba obnoviti tlak, kot je bilo navedeno.
- Preverite in prilagodite zavore.
- Prižgite zaslon.
- Izdelek postavite na ravno površino.
- Z obema rokama trdno držite krmilo. Z eno nogo stopite na ploščo, z drugo pa se rahlo odrite in pospešite.



**POZOR**

**Funkcija Zero Start:** pospeševalnik se aktivira, ko hitrost napredovanja preseže 3 km/h.

Zaradi varnosti je skiro sprva nastavljen tako, da se izogne stoječemu startu.

- Ko vozite izdelek, med zavijanjem nagnite telo v smeri vožnje in počasi zavrtite krmilo.
- Če želite ustaviti izdelek, spustite plin, pritisnite zavorno ročico.
- Če se želite spustiti, najprej popolnoma ustavite izdelek. Spuščanje s premikajočega se izdelka lahko povzroči poškodbe.
- Pred vsako uporabo preverite zavore in njihovo obrabo, preverite tlak v pnevmatikah (priporočeno vrednost glejte na strani pnevmatike), obrabo koles, plina in stanje napolnjenosti akumulatorja.

### Nastavitev zavornih ročic

#### Zavorni ročici

Položaj zavorne ročice je po potrebi mogoče nastaviti na točko A (glejte fotografijo).

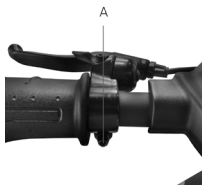

### Nastavitev zavornih čeljusti

V primeru, da je zavora prenapeta ali preveč ohlapna, z imbus ključem odvijte vijak (A), nato nastavite zavorno pletenico (če je prenapeta, skrajšajte zavorno pletenico navzgor. Če je ohlapna, povlecite zavorno pletenico navzdol) in nato ponovno privijte vijak (A). Če je tudi po prvem koraku preveč ohlapna ali pretesna, bo morda treba nastaviti zavorno ploščico (fiksno), ki jo lahko nastavite preko kolesa na nasprotni strani, s šestrobnim ključem oddaljite ploščico/približajte (B) (glej sliko).

Preverite pravilnost poravnave med zavorno čeljustjo in kolutom. Z vijakoma C in D nastavite položaj /poravnavo koluta, če je potrebno.

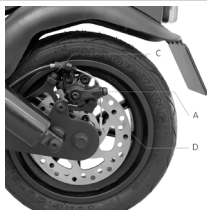

## 7. Upogniti in prevažati

Prepričajte se, da je električni skiro izklopljen. Z roko primite gred krmila, potegnite ročico, nagnite gred krmila proti podnožju in jo zaskočite.

Modeli: Pro-I Evo, Pro-I Evo SR, Pro-I Evo AS, Pro-I Evo Max SR

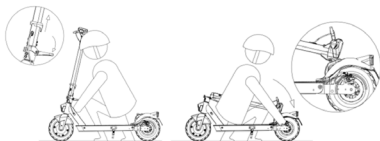

**Zapiranje:** Izklopite električni skuter, odklenite zaklepní mehanizem: pritisnite rdeči kavelj in povlecite ročico navzven (glejte sliko), potisnite krmilni drog navznoter in se prepričajte, da je učinkovito zaklenjena.

**Odpiranje:** Odklenite palico krmila od blatnika: pritisnite sponko, da sprostite krmilo, dvignite palico krmila do konca in jo zaklenite tako, da ročico potisnete navznoter. Vkljopite električni skiro.

Skiro vedno **nosite** tako, da ga z eno ali obema rokama držite za drog krmila.

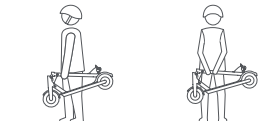

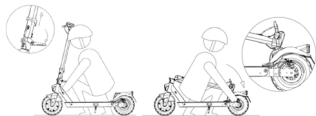

Prepričajte se, da je električni skiro izklopljen. Z roko primite drog krmila, nato povlecite ročico in spono krmila poravnajte s spono, ki se nahaja na zadnjem blatniku.

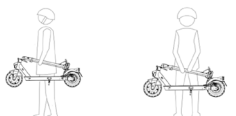

Po zgibanju skiroja držite drog krmila z eno ali obema rokama.

Po tem, ko ste izdelek upognili, ga dvignite tako, da držite gred krmila z eno ali obema rokama.



**POZOR**

Pazite, da izdelek med transportom varno držite. Če niste prepričani, da lahko vzdržite težo izdelka, ne nadaljujte nositi izdelka v rokah. Če izdelek nenadoma pade, lahko povzroči resne poškodbe in se sam poškoduje.

## 8. Avtonomija in zmogljivost

Največji doseg in zmogljivost vozila sta odvisna od več spremenljivk:

Tla: vožnja po gladkem pločniku zagotavlja večji doseg in zmogljivost kot vožnja po neravnih cestah in strminah.

Teža uporabnika: težji je uporabnik, krajši je doseg in zmogljivost vozila.

Temperatura: vožnja s skirojem v zelo hladnem ali obratno vročem okolju vpliva na doseg in zmogljivost.

Hitrost in slog vožnje: gladka in enakomerna vožnja podaljša doseg. Nenehno pospeševanje, upočasnjavanje in manevriranje močno zmanjšajo doseg. Manjša hitrost podaljša doseg.

Vzdrževanje: pravočasno polnjenje, pravilno vzdrževanje in redne kontrole tlaka v pnevmatikah (glejte referenčno vrednost v razdelku 10) povečujejo avtonomijo in zagotavljajo konstantno delovanje skozi čas.

Stopnja napolnjenosti akumulatorja vpliva na zmogljivost, nižja kot je raven, nižja bo hitrost, zlasti v prisotnosti strmin.

## 9. Skladiščenje, vzdrževanje in čiščenje

Če so na telesu skiroja madeži, jih obrišite z vlažno krpo. Če madeži vztrajajo, lahko uporabite krpo namočeno z blagim milom, ali s ščetko in nato obrišite z vlažno krpo. Če so na plastičnih delih praske, jih odstranite z brusnim papirjem ali drugim abrazivnim materialom. Izdelka ne čistite z alkoholom, bencinom, kerozinom ali drugimi jedkimi in hlapnimi kemičnimi topili, da se izognete resnim poškodbam. Izdelka ne umivajte z visokotlačnimi vodnimi curki. Med čiščenjem se prepričajte, da je skiro ugasnjen, polnilni kabel odklopljen in gumijast pokrovček zaprt, ker lahko puščanje vode povzroči električni udar ali druge resne težave. Vdor vode v baterijo lahko povzroči poškodbe notranjih vezij, nevarnost požara ali eksplozije. Če sumite, da je v baterijo vdrla voda, jo takoj prenehajte uporabljati in jo vrnite za pregled službi za pomoč strankam pri prodajalcu.

Ko izdelka ne uporabljate, ga hranite v suhem in hladnem prostoru. Ne hranite ga dalj časa na prostem ali v avtomobilu. Prekomerna sončna svetloba, pregrevanje in pretiran mrz pospešijo staranje pnevmatik in ogrozijo življenjsko dobo skiroja in akumulatorja. Ne izpostavljajte ga dežju ali vodi ter ga ne potaplajte in niti ne perite z vodo.

Redno preverjajte privitost različnih vijačnih elementov, zlasti kolesnih osi, zložljivega in transportnega sistema, krmilnega sistema, zavornega sistema, dobrega stanja ogrodja stroja, vilic in vzmetenja. Matice in vsi drugi samozatezni pritrdilni elementi lahko izgubijo svojo učinkovitost, zato je treba te komponente občasno preverjati in zategniti.

Tako kot vse mehanske komponente je tudi ta izdelek podvržen obrabi in hudim obremenitvam. Različni materiali in komponente se lahko na različne načine odzovejo na obrabo ali utrujenost zaradi stresa. Če je življenjska doba komponente presežena, se lahko nenadoma zlomi, kar povzroči poškodbe prevodnika. Vsaka oblika razpok, prask ali razbarvanja na zelo obremenjenih območjih pomeni, da je življenjska doba komponente dosežena in jo je treba zamenjati.

Preverite stanje obrabe pnevmatik: ne sme biti ureznin, razpok, tujkov, nenormalnih otekin, pomanjkanja delov in drugih poškodb. Za tlak v pnevmatikah glejte vrednost v razdelku 10 teh navodil za uporabo.

Izdelka ne poskušajte razstaviti ali popraviti sami. Zamenjavo vseh sestavnih delov skiroja mora opraviti služba za tehnično pomoč, za več informacij pa se obrnite na svojega prodajalca ali obiščite spletno stran [www.ducatiurbanemobility.com](http://www.ducatiurbanemobility.com)

## 10. Konfiguracija aplikacije

Ta izdelek je mogoče kombinirati z aplikacijo Ducati Urban e-Mobility. Aplikacija vam omogoča, da izdelek upravljate neposredno s pametnim telefonom.



Za prenos in namestitev aplikacije poskenirajte kodo QR CODE. Če aplikacije ne najdete, jo poiščite v referenčni storitvi za aplikacije.

Odprite aplikacijo in sledite navodilom v referenčni storitvi za aplikacije.

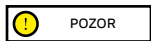

Aplikacija lahko zahteva več pooblastil, ki so potrebna za uporabo in delovanje aplikacije.

Različica aplikacije je bila morda posodobljena v vaši storitvi aplikacij. Priporočamo, da stalno preverjate posodobitve aplikacije za nove funkcije in v svojo napravo vedno namestite najnovjšo izdajo aplikacije.

Naprave ne uporabljajte med vožnjo.

## 11. Tehnični list

Splošne informacije			
	PRO-III	Pro-III R	
Nosilno ogrodje	Magnezijeva zlitina	Magnezijeva zlitina	
Vzmetenje	-	-	
Hitrost	Koda izdelka: MN-DUC-PRO3 DU-MO-220024 DU-MO-210013 DU-MO-220021	Koda izdelka: DU-MO-220006	Koda izdelka: DU-MO-220003 DU-MO-220016
	L1≤6 km/h L2≤15 km/h L3≤20 km/h L4≤25 km/h*	L1≤6 km/h L2≤10 km/h L3≤15 km/h L4≤20 km/h*	L1≤6 km/h L2≤15 km/h L3≤20 km/h L4≤25 km/h*
	Maksimalni naklon **	18 %	22 %
	Zavore	Sprednja in zadnja kolutna zavora	Pol-hidravlična sprednja in zadnja kolutna zavora
	Pnevmatike	Velikost 10" brez zračnic Priporočeni tlak: 44 psi / 3 bar	Velikost 10" brez zračnic Priporočeni tlak: 44 psi / 3 bar
Največja obremenitev	100 kg	100 kg	
Voznik	Preverite veljavno zakonodajo v vaši državi		
Temperatura delovanja	-0°C / 45°C	-0°C / 45°C	
Stopnja zaščite	IPX4: MN-DUC-PRO3 DU-MO-210013 DU-MO-220006 DU-MO-220024 IPX5: DU-MO-220021	IPX4: DU-MO-220003 IPX5: DU-MO-220016	
Čas polnjenja	Približno 8 ure	Približno 6 ure	
Doseg**	Do 50km	Do 40km	
<b>Električni sistem</b>			
Nazivna moč motorja	0.35 kW; 350 W Brezkrtačni, 18,9 Nm	0.50 kW; 500 W Brezkrtačni, 28 Nm	
Največja moč motorja	0.515 kW; 515 W	0,80 kW; 800 W	
Zaslon	3,5" barvna LED dioda z vrati USB	3,5" barvna LED dioda z vrati USB	
Baterija	36V 13Ah 468Wh	48V 10.4Ah 486Wh	
Nizkonapetostna zaščita	31 V ± 0,5 V	36,4V ± 0.5V	
Omejitev toka	18 A	20 A	
Kers	Ne	Ne	
Luči	LED spredaj in zadaj	LED spredaj in zadaj	
Funkcionalnost	Bluetooth z aplikacijo- NFC	Bluetooth z aplikacijo- NFC	
<b>Mere</b>			
Neto teža	17.5Kg	17.6Kg	
Bruto teža	21Kg	21Kg	

\* Vedno spoštujte cestnoprometne predpise in norme, ki veljajo v državi uporabe.

\*\* se lahko spremeni glede na težo voznika, razmere na cesti in na temperaturo.



Splošne informacije				
	Pro-II Evo		Pro-II Evo AS	
Nosilno ogrodje	Magnezijeva zlitina		Magnezijeva zlitina	
Vzmetenje	Spredaj in zadaj		Spredaj in zadaj	
Hitrost	Koda izdelka: DU-MO-210009 DU-MO-210012	Koda izdelka: DU-MO-220005	Koda izdelka: DU-MO-220012 DU-MO-220022	Koda izdelka: DU-MO-220013
	L1≤6 km/h L2≤15 km/h L3≤20 km/h L4≤25 km/h*	L1≤6 km/h L2≤10 km/h L3≤15 km/h L4≤20 km/h*	L1≤6 km/h L2≤15 km/h L3≤20 km/h L4≤25 km/h*	L1≤6 km/h L2≤10 km/h L3≤15 km/h L4≤20 km/h*
	Maksimalni naklon **	20 %		20 %
	Zavore	Sprednja električna in zadnja kolutna zavora		Sprednja električna in zadnja kolutna zavora
Pnevmatike	Velikost 10" brez zračnic Priporočeni tlak: 44 psi / 3 bar		Velikost 10" brez zračnic Priporočeni tlak: 44 psi / 3 bar	
Največja obremenitev	100 kg		100 kg	
Voznik	Preverite veljavno zakonodajo v vaši državi			
Temperatura delovanja	-0°C / 45°C		-0°C / 45°C	
Stopnja zaščite	IPX4		IPX4: DU-MO-220012 IPX5: DU-MO-220013 DU-MO-220022	
Čas polnjenja	Približno 7 ure		Približno 7 ure	
Doseg**	Do 40km		Do 40km	
<b>Električni sistem</b>				
Nazivna moč motorja	0.35 kW; 350 W Brezkrtačni, 18,9 Nm		0.35 kW; 350 W Brezkrtačni, 18,9 Nm	
Največja moč motorja	0.515 kW; 515 W		0.515 kW; 515 W	
Zaslon	3,5" Integrirana barvna LED dioda		3,5" Integrirana barvna LED dioda	
Baterija	36V 10Ah 360Wh		36V 10Ah 360Wh	
Niskonapetostna zaščita	27,5V ± 0.5V		27,5V ± 0.5V	
Omejitev toka	18 A		18 A	
Kers	Da		Da	
Luči	LED spredaj in zadaj		LED spredaj in zadaj	
Funktionalnost	Bluetooth z aplikacijo		Bluetooth z aplikacijo	
<b>Mere</b>				
Neto teža	16.7Kg		16.7Kg	
Bruto teža	20.7Kg		20.7Kg	

\* Vedno spoštujte cestnoprometne predpise in norme, ki veljajo v državi uporabe.

\*\* se lahko spremeni glede na težo voznika, razmere na cesti in na temperaturo.

Splošne informacije				
	Pro-I Evo Max SR		Pro-II Plus	
Nosilno ogrodje	Aluminijeva zlitina		Magnezijeva zlitina	
Vzmetenje	-		Zadaj	
Hitrost	Koda izdelka: DU-MO-220002	Kod. izdelka: DU-MO-220009	Koda izdelka: DU-MO-210005 DU-MO-210010 DU-MO-220026	Koda izdelka: DU-MO-220008
	L1≤6 km/h L2≤15 km/h L3≤20 km/h L4≤25 km/h*	L1≤6 km/h L2≤10 km/h L3≤15 km/h L4≤20 km/h*	L1≤6 km/h L2≤15 km/h L3≤20 km/h L4≤25 km/h*	L1≤6 km/h L2≤10 km/h L3≤15 km/h L4≤20 km/h*
Maksimalni naklon **	18 %		20 %	
Zavore	Spređnja električna in zadnja kolutna zavora		Spređnja električna in zadnja kolutna zavora	
Pnevmatike	Velikost 8,5" z zračnico Priporočni tlak 50 psi / 3,4 bare		Velikost 10" brez zračnic Priporočni tlak: 44 psi / 3 bar	
Največja obremenitev	100 kg		100 kg	
Voznik	Preverite veljavno zakonodajo v vaši državi			
Temperatura delovanja	-0°C / 45°C		-0°C / 45°C	
Stopnja zaščite	IP54: DU-MO-220002 IPX5: DU-MO-220009		IPX4: DU-MO-210005, DU-MO-210010, DU-MO-220008 IPX5: DU-MO-220026	
Čas polnjenja	Približno 5 ure		Približno 4 ure	
Doseg**	Do 35km		Do 25km	
<b>Električni sistem</b>				
Nazivna moč motorja	0.35 kW; 350 W Brezkrtačni, 17 Nm		0.35 kW; 350 W Brezkrtačni, 18,9 Nm	
Največja moč motorja	0,48 kW; 480 W		0.515 kW; 515 W	
Zaslon	Integrirana barvna LED		3,5" Integrirana barvna LED dioda	
Baterija	36V 10Ah 360Wh		36V 7.5Ah 270Wh	
Niskonapetostna zaščita	27V ± 0.5V		31V ± 0.5V	
Omejitev toka	18 A		18 A	
Kers	Da		Da	
Luči	LED spredaj in zadaj		LED spredaj in zadaj	
Funkcionalnost	Bluetooth z aplikacijo		Bluetooth z aplikacijo	
<b>Mere</b>				
Neto teža	13.28Kg		15.5Kg	
Bruto teža	15.28Kg		18.9Kg	

\* Vedno spoštujte cestnoprometne predpise in norme, ki veljajo v državi uporabe.

\*\* se lahko spremeni glede na težo voznika, razmere na cesti in na temperaturo.

Splošne informacije	
	<b>Pro-II Plus AS</b>
Nosilno ogrodje	Magnezijeva zlitina
Vzmetenje	Zadaj
Hitrost	Koda izdelka: DU-MO-220020  L1≤6 km/h L2≤10 km/h L3≤15 km/h L4≤20 km/h*
Maksimalni naklon **	20 %
Zavore	Sprednja električna in zadnja kolutna zavora
Pnevmatike	Velikost 10" brez zračnic Priporočeni tlak: 44 psi / 3 bar
Največja obremenitev	100 kg
Voznik	Preverite veljavno zakonodajo v vaši državi
Temperatura delovanja	-0°C / 45°C
Stopnja zaščite	IPX5
Čas polnjenja	Približno 4 ure
Doseg**	Do 25km
Električni sistem	
Nazivna moč motorja	0.35 kW; 350 W Brezkrtačni, 18,9 Nm
Največja moč motorja	0.515 kW; 515 W
Zaslon	3,5" Integrirana barvna LED dioda
Baterija	36V 7.5Ah 270Wh
Niskonapetostna zaščita	31V ± 0.5V
Omejitev toka	18 A
Kers	Da
Luči	LED spredaj in zadaj
Funkcionalnost	Bluetooth z aplikacijo
Mere	
Neto teža	15.5Kg
Bruto teža	18.9Kg

\* Vedno spoštujte cestnoprometne predpise in norme, ki veljajo v državi uporabe.

\*\* se lahko spremeni glede na težo voznika, razmere na cesti in na temperaturo.

Splošne informacije			
	Pro-I Evo	Pro-I Evo SR	
Nosilno ogrodje	Aluminijeva zlitina	Aluminijeva zlitina	
Vzmetenje	-	-	
Hitrost	Koda izdelka: DU-MO-210001 DU-MO-210004 DU-MO-210011	Koda izdelka: DU-MO-220004	Koda izdelka: DU-MO-220019 DU-MO-220023 DU-MO-220025
	L1≤6 km/h L2≤15 km/h L3≤20 km/h L4≤25 km/h*	L1≤6 km/h L2≤10 km/h L3≤15 km/h L4≤20 km/h*	L1≤6 km/h L2≤15 km/h L3≤20 km/h L4≤25 km/h*
	Maksimalni naklon **	15 %	15 %
	Zavore	Sprednja električna in zadnja kolutna zavora	Sprednja električna in zadnja kolutna zavora
Pnevmatike	Velikost 8,5" z zračnico Priporočeni tlak 50 psi / 3,4 bare	Velikost 8,5" z zračnico Priporočeni tlak 50 psi / 3,4 bare	
Največja obremenitev	100 kg	100 kg	
Voznik	Preverite veljavno zakonodajo v vaši državi		
Temperatura delovanja	-0°C / 45°C	-0°C / 45°C	
Stopnja zaščite	IP54: DU-MO-220004 IPX5: DU-MO-210001 DU-MO-210004 DU-MO-210011	IPX5	
Čas polnjenja	Približno 4 ure	Približno 4 ure	
Doseg**	Do 25km	Do 25km	
<b>Električni sistem</b>			
Nazivna moč motorja	0.35 kW; 350 W Brezkrtačni, 15 Nm	0.35 kW; 350 W Brezkrtačni, 15 Nm	
Največja moč motorja	0,5 kW; 500 W	0,5 kW; 500 W	
Zaslon	Integrirana barvna LED	Integrirana barvna LED	
Baterija	36V 7.8Ah 280Wh	36V 7.8Ah 280Wh	
Niskonapetostna zaščita	31V ± 0.5V	31V ± 0.5V	
Omejitev toka	15 A	15 A	
Kers	Da	Da	
Luči	LED spredaj in zadaj	LED spredaj in zadaj	
Funkcionalnost	Bluetooth z aplikacijo	Bluetooth z aplikacijo	
<b>Mere</b>			
Neto teža	12Kg	12Kg	
Bruto teža	14.4Kg	14.4Kg	

\* Vedno spoštujte cestnoprometne predpise in norme, ki veljajo v državi uporabe.

\*\* se lahko spremeni glede na težo voznika, razmere na cesti in na temperaturo.

<b>Splošne informacije</b>	
	<b>Pro-I Evo AS</b>
Nosilno ogrodje	Aluminijeva zlitina
Vzmetenje	-
Hitrost	Koda izdelka: DU-MO-220023  L1≤ 6 km/h L2≤ 15 km/h L3≤ 20 km/h L4≤ 25 km/h*
Maksimalni naklon **	15 %
Zavore	Sprednja električna in zadnja kolutna zavora
Pnevmatike	Velikost 8,5" z zračnico Priporočeni tlak 50 psi / 3,4 bare
Največja obremenitev	100 kg
Voznik	Preverite veljavno zakonodajo v vaši državi
Temperatura delovanja	-5°C / +50°C
Stopnja zaščite	IPX5
Čas polnjenja	Približno 5 ure
Doseg**	Do 30km
<b>Električni sistem</b>	
Nazivna moč motorja	0.35 kW; 350 W Brezkrtačni, 15 Nm
Največja moč motorja	0.499 kW; 499 W
Zaslon	Integrirana barvna LED
Baterija	36V 7.8Ah 280Wh
Niskonapetostna zaščita	30V ± 0.5V
Omejitev toka	17A ± 1A
Kers	Da
Luči	LED spredaj in zadaj
Funkcionalnost	Bluetooth z aplikacijo
<b>Mere</b>	
Neto teža	12Kg
Bruto teža	14Kg

## 12. Odpravljanje težav

Napaka	Vzrok	Rešitev
Motor ne deluje	Težava z elektriko, pojavlja se koda napake	Zahtevajte tehnično pomoč
Pogonsko kolo se ne vrti	Težava z zavorama Motor je blokirán	Nastavite zavore, če se težava nadaljuje, zaprosite za tehnično pomoč Preverite pravilno zategnjenost kolesa, preverite, ali se kolo vrti brez zagona vozila. Če se težava nadaljuje, zaprosite za tehnično pomoč
Motor se med obratovanjem ugasne	Pregrevanje motorja Prikaz kode napake	Ustavite vozilo in počakajte, da se ohladi Zahtevajte tehnično pomoč
Po polnjenju se izdelek ne vklopi ali se izklopi po nekaj prevoženih kilometrih.	Poškodovana baterija	Zahtevajte tehnično pomoč
Baterija se ne polni ali se izdelek ne vklopi	Težave s povezavo Akumulator ni priključen (modeli z odstranljivim akumulatorjem) Baterija je prazna Poškodovana baterija Težave s polnilnikom	Zahtevajte tehnično pomoč Preverite, ali je priključek za napajanje povezan. Baterijo napolnite do 100% Zahtevajte tehnično pomoč Zamenjajte polnilnik

Pro-I Evo, Pro-I Evo SR, Pro-I Evo Max SR	
Koda napake	Napotki
E.1	Nepravilno delovanje motorja
E.2	Okvara MOS ali okvara faznega kratkega stika motorja
E.3	Nepravilno delovanje zavore
E.4	Nepravilno delovanje ročice pospeševalnika
E.5	Nizkonapetostna zaščita
E.6	Napaka v komunikaciji med merilnim in krmilnim sistemom
E.7	Visokonapetostna zaščita
E.9	Napaka zaradi blokade rotorja zaradi zunanje sile

Pro-II Plus, Pro-II Plus AS, Pro-II Evo, Pro-II Evo AS, Pro-III, Pro-III R	
Koda napake	Napotki
E01	Zaščita pred prekomernim tokom
E02	Nizkonapetostna zaščita
E03	Visokonapetostna zaščita
E04	Zaščita kolesa motorja
E05	Nepravilno delovanje MOS (gor) krmilnika
E06	Nepravilno delovanje MOS (dol) krmilnika
E07	Splošno nepravilno delovanje krmilnika
E08	Zaščita pred pregrevanjem
E09	Nepravilno delovanje ročice pospeševalnika
E11	Nepravilno delovanje luči
E12	Napaka signala krmilnika
E13	Nepravilno delovanje gumba za vklop/izklop

Pro-I Evo AS		
Koda napake	Problem	Napotki
E10	Napaka pri komunikaciji na zaslonu	Označuje morebitno prekinitve komunikacije med zaslonom električnega skuterja in krmilno enoto, kar povzroči izgubo informacij. Preverite povezavo med prikazovalnikom in krmilno enoto ali zaprosite za tehnično pomoč.
E11	Napaka senzorja toka motorja	Označuje napako v senzorju toka motorja električnega skuterja. Preverite napeljavo motorja ali zaprosite za tehnično pomoč.
E14	Napaka senzorja pospeševalnika	Označuje napako v senzorju pospeška električnega skuterja. Preverite senzor in ožičenje ali poiščite tehnično pomoč.
E15	Napaka senzorja zavore	Označuje napako v zavornem senzorju električnega skuterja. Preverite senzor in napeljavo ali poiščite tehnično pomoč.
E16	Napaka senzorja motorja	Če se napaka pojavi ob zagonu, preverite, ali je ožičenje dvorane motorja normalno. Če se pojavi med zaviranjem, preverite in zamenjajte motor ali krmilnik, da odpravite težavo, ali pa zaprosite za tehnično pomoč.
E21	Napaka pri komunikaciji s sistemom BMS	Zahtevajte tehnično pomoč.
E50	Napaka visokonapetostnega glavnega voda	Če se napaka pojavi ob zagonu, preverite, ali je napetost baterije normalna. Če se pojavi med vožnjo, morate za rešitev težave zamenjati baterijo ali krmilnik ali zahtevati tehnično pomoč.
E55	Napaka visoke temperature krmilnika	Če je temperatura krmilnika previsoka, izklopite vozilo in počakajte, da se ohladi, preden ga ponovno zaženete. Če se napaka pojavi med zagonom, bo treba za rešitev težave zamenjati krmilnik.

## 13. Odgovornost in splošni garancijski pogoji

Voznik prevzame vsa tveganja, povezana z neuporabo čelade ali druge zaščitne opreme.

Voznik je dolžan upoštevati veljavne lokalne predpise v zvezi z:

1. najnižja dovoljena starost za voznika,
2. omejitve glede vrste voznikov, ki lahko uporabljajo izdelek
3. na vse druge regulativne vidike

Voznik je tudi dolžan vzdrževati izdelek čist in v brezhibnem stanju učinkovitosti in vzdrževanja, skrbno izvajati varnostne preglede v okviru svoje pristojnosti, kot je opisano v prejšnjih razdelkih, ne posegati v izdelek na kakršen koli način in hraniti vse dokumentacijo v zvezi z vzdrževanjem.

Podjetje ne prevzema odgovornosti za povzročeno škodo in ni v nobenem primeru odgovorna za škodo, povzročeno na stvareh ali ljudem v primerih, ko:

- se izdelek uporablja nepravilno ali ne v skladu z navedenim v navodilih za uporabo;
- izdelek je bil po nakupu spremenjen ali onesposobljen v vseh ali nekaterih svojih sestavnih.

V primeru okvare izdelka iz razlogov, ki jih ni mogoče pripisati nepravilnemu vedenju voznika in če želite prebrati splošne garancijske pogoje, se obrnite na svojega prodajalca ali obiščite spletno stran [www.ducatiurbanemobility.com](http://www.ducatiurbanemobility.com).

Vse napake ali okvare, ki nastanejo zaradi nenamernih dogodkov in/ali za katere je odgovoren kupec ali zaradi uporabe izdelka, ki ni v skladu s predvideno uporabo in/ali kot je določeno v dokumentaciji, so vedno izključene iz področja pravne Garancije za tehniko izdelkov, ki je pritrjena na izdelek, ali zaradi nenastavitve mehanskih delov, naravne obrabe materialov, ki so dotrajani ali posledica napak pri montaži, pomanjkanja vzdrževanja in/ali uporabe le-teh, ki niso v skladu z navodili.

Naslednje se na primer šteje za izključeno iz pravne garancije v zvezi z izdelki:

- škoda zaradi udarcev, nenamernih padcev ali trkov, predrtja;
- škoda, ki nastane zaradi uporabe, izpostavljenosti ali skladiščenja v neprimernem prostoru (npr. prisotnost dežja in/ali blata, izpostavljenost vlagi ali pretiranemu viru toplote, stik s peskom ali drugimi snovmi)
- škoda, ki nastane zaradi neprilagojenosti za dajanje na cesto in / ali vzdrževanje mehanskih delov, mehanskih kolutnih zavor, krmila, pnevmatik itd.; nepravilna namestitve in/ali nepravilna montaža delov in/ali komponent
- naravna obraba potrošnega materiala: mehanske kolutne zavore (npr. ploščice, čeljusti, diski, kabli), pnevmatike, podnožja, tesnila, ležaji, led luči in žarnice, stojalo, gumbi, blatniki, gumijasti deli (podnožje), priključki za kable, maske in nalepke itd.;
- nepravilno vzdrževanje in / ali nepravilna uporaba baterije izdelka;
- poseganje v in / ali vsiljevanje delov izdelka;
- nepravilno ali neustrezno vzdrževanje ali spreminjanje izdelka;
- neustrezna uporaba izdelka (npr.: prekomerna obremenitev, uporaba na tekmovanjih in/ali za komercialne dejavnosti najema ali izposoje);
- vzdrževanje, popravila in / ali tehnični posegi na izdelku, ki jih izvajajo nepooblaščen tretje osebe;
- poškodbe izdelkov, ki so posledica transporta, če ga izvede kupec;
- poškodbe in / ali okvare, ki izhajajo iz uporabe neoriginalnih nadomestnih delov.

Vabimo vas, da si ogledate najnovejšo različico garancijskih pogojev, ki so na voljo na spletnem mestu: [www.ducatiurbanemobility.com/assistance/](http://www.ducatiurbanemobility.com/assistance/)





**POZOR**

**Obravnava električnih ali elektronskih naprav ob koncu njihove življenjske dobe (velja v vseh državah Evropske unije in v drugih evropskih sistemih z ločenimi sistemi zbiranja)**

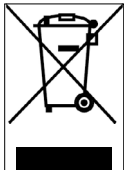

Ta simbol na izdelku ali na embalaži pomeni, da izdelka ne smemo šteti za običajen gospodinjinski odpadke, temveč bi ga morali dostaviti na ustrezno zbirno mesto za recikliranje električne in elektronske opreme (OEEO).

Če zagotovite pravilno odstranjevanje tega izdelka, boste pomagali preprečiti morebitne negativne posledice za okolje in zdravje, ki bi jih sicer lahko povzročilo njegovo neustrezno odstranjevanje. Recikliranje materialov pomaga ohranjati naravne vire.

Za podrobnejše informacije o recikliranju in odstranjevanju tega izdelka se lahko obrnete na lokalno službo za odstranjevanje odpadkov ali prodajalno, kjer ste ga kupili.

V vsakem primeru ga je treba odstraniti v skladu z veljavno zakonodajo v državi nakupa.

Potrošniki zlasti OEEO ne smejo odlagati med komunalne odpadke, temveč morajo sodelovati pri ločenem zbiranju tovrstnih odpadkov na dva načina:

- Na občinskih zbirnih centrih (imenovanih tudi Eko parcele, ekološki otoki) neposredno ali prek zbirnih služb občinskih podjetij, kjer so na voljo;
- Na prodajnih mestih, ki prodajajo nove električne in elektronske naprave.

Tu lahko brezplačno izročimo zelo majhno OEEO (z najdaljšo stranico krajšo od 25 cm), večje pa v načinu 1 na 1, torej z dostavo starega izdelka ob nakupu novega z enakimi funkcijami.

Poleg tega je način 1proti 1 med nakupom nove EEO s strani potrošnika vedno zagotovljen, ne glede na velikost OEEO.

Nezakonito odlaganje električne ali elektronske opreme se lahko kaznuje s sankcijami, predvidenimi z veljavno zakonodajo o varovanju okolja (italijanska zakonodaja, treba je preveriti veljavne predpise v državi uporabe/odstranjevanja sredstva).

Če OEEO vsebuje baterije ali akumulatorje, jih je treba odstraniti s posebnim ločenim zbiranjem odpadkov.



**POZOR**

**Odstranjevanje izrabljenih baterij (velja v vseh državah Evropske unije in v drugih evropskih sistemih s sistemom ločenega zbiranja)**

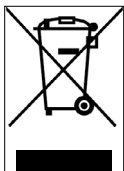

Ta simbol na izdelku ali embalaži označuje, da baterije-akumulatorja se ne sme obravnavati kot običajni gospodinjinski odpadke. Pri nekaterih vrstah baterij se ta simbol lahko uporablja v kombinaciji s kemijskim simbolom.

Kemični simboli za živo srebro (Hg) ali svinec (Pb) se dodajo, če baterije vsebuje več kot 0,0005 % živega srebra ali 0,004 % svinca.

Če zagotovite pravilno odstranjevanje baterij-akumulatorjev, boste pomagali preprečiti morebitne negativne posledice za okolje in zdravje, ki bi jih sicer lahko povzročilo njegovo neustrezno odstranjevanje. Recikliranje materialov pomaga ohranjati naravne vire. Pri izdelkih, ki zaradi varnosti, zmožljivosti ali zaščite podatkov zahtevajo neprekinjeno povezavo z notranjo baterijo/akumulatorjem, lahko zamenjavo izvede samo kvalificirano servisno osebje.

Izdelek ob koncu življenjske dobe dostavite na zbirno mesto, primerno za odlaganje električne in elektronske opreme, kar bo zagotovilo, da bo tudi baterija v notranjosti pravilno odstranjena.

Za podrobnejše informacije o odstranjevanju izrabljene baterije-akumulatorja ali izdelka se lahko obrnete na lokalno službo za odstranjevanje odpadkov ali trgovino, kjer ste ga kupili.

V vsakem primeru ga je treba odstraniti v skladu z veljavno zakonodajo v državi nakupa.

Ovo uputstvo važi za sledeće električne troćinete:

**Pro-I Evo (Black Edition / White Edition), Pro-I Evo AS,  
Pro-I Evo SR (Black Edition/White Edition), Pro-I Evo Max SR,  
Pro-II Plus, Pro-II Plus AS, Pro-II Evo, Pro-II Evo AS, Pro-III, Pro-III R**

## Uputstvo za upotrebu

DU-MO-000001 rev. 3

Prevod originalnih uputstava

Hvala vam što ste izabrali ovaj proizvod.

Za informacije, tehničku podršku, pomoć i za konsultovanje opštih termina garancije obratite se svom prodavaču ili posetite stranicu [www.ducatiurbanemobility.com](http://www.ducatiurbanemobility.com)

## Sadržaj

1. Bezbednosna uputstva
2. Sadržaj pakovanja i montaža
3. Pregled proizvoda
4. Punjenje i aktivacija baterije
5. Informacije o komandama / kontrolna ploča
6. Brzi vodič
7. Sklapanje i nošenje
8. Autonomija i performanse
9. Skladištenje, održavanje i čišćenje
10. Konfiguracija aplikacije
11. Tehnički list
12. Rešavanje problema
13. Odgovornost i opšti uslovi garancije

# 1. Bezbednosna uputstva

**VAŽNO!** Pažljivo pročitajte i sledite sledeća uputstva pre upotrebe proizvoda. Sačuvajte ovo uputstvo za buduću upotrebu ili nove korisnike.

Odvajite vreme da naučite osnove prakse kako biste izbegli bilo kakve ozbiljne incidente koji se mogu dogoditi u prvih nekoliko meseci. Obratite se svom prodavcu za odgovarajuću podršku o tome kako pravilno koristiti proizvod ili za upućivanje u odgovarajuću organizaciju za obuku.

Kompanija odbija bilo kakvu direktnu ili indirektnu odgovornost koja proizilazi iz zloupotrebe proizvoda, nepoštovanja i propisa o putevima i uputstava u ovom priručniku, nezgoda i sporova uzrokovanih nepoštovanjem propisa i nezakonitim radnjama.

Ovaj proizvod je namenjen samo u rekreativne svrhe, namenjen je samo jednoj osobi, a ne za prevoz putnika, tako da ga ne može koristiti više od jedne osobe u isto vreme.

Ni na koji način ne menjajte namenu upotrebe vozila, ovaj proizvod nije pogodan za vratolomije, takmičenja, transport predmeta, vuču drugih vozila ili dodataka.

Električni skuter se mora koristiti oprezno, uvek poštujući pravila nametnuta Kodeksom o autoputu zemlje u kojoj se prometuje, kako biste izbegli opasnosti i maksimalno vodili računa o sebi i drugima.

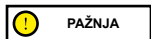

Indikativni zahtevi projekta vozila:

Model trotineta	Pro-I Evo Black and White edition	Pro-I Evo SR Black and White edition	Pro-I Evo Max SR	Pro-I Evo AS	Pro-II Plus
Kod proizvoda bez strelica	DU-MO-210001 DU-MO-210004	-	-	-	DU-MO-210005
Kod proizvoda s uključenim strelicama	DU-MO-210011 DU-MO-220004	-	-	-	DU-MO-210010 DU-MO-220008
Šifra proizvoda s dve kontrole kočnice	-	DU-MO-220019 DU-MO-220023 DU-MO-220025	DU-MO-220009 DU-MO-220002	DU-MO-230003	DU-MO-220026
MIN. težina (Kg)	30	30	30	30	30
MAKS. težina (Kg)	100	100	100	100	100
MIN starost *	14	14	14	14	14
MAX starost *	65	65	65	65	65
MIN. visina (cm)	120	120	120	120	120
MAKS. visina (cm)	200	200	200	200	200

Model trotineta	Pro-II Plus	Pro-II Evo	Pro-II Evo AS	Pro-III	Pro-III R
Kod proizvoda bez strelica	-	DU-MO-210009	-	-	-
Kod proizvoda s uključenim strelicama	-	DU-MO-210012 DU-MO-220005	-	-	-
Šifra proizvoda s dve kontrole kočnice	DU-MO-220020	-	DU-MO-220012 DU-MO-220013 DU-MO-220022	MN-DUC-PRO3 DU-MO-210013 DU-MO-220006 DU-MO-220021 DU-MO-220024	DU-MO-220003 DU-MO-220016
MIN. težina (Kg)	30	30	30	30	30
MAKS. težina (Kg)	100	100	100	100	100
MIN starost *	14	14	14	14	14
MAX starost *	65	65	65	65	65
MIN. visina (cm)	120	120	120	120	120
MAKS. visina (cm)	200	200	200	200	200

\* Pre upotrebe proizvoda proverite i pridržavajte se lokalnih propisa u vezi s minimalnom starošću dopuštenom za vozača.

A-ponderisan nivo zvučnog pritiska (buka) emisije na uvo vozača je manji od 70 dB (A).

#### Grafički oblik bezbednosnih upozorenja

Za identifikaciju bezbednosnih poruka u ovom uputstvu, koriste se sledeći grafički simboli upozorenja. Imaju funkciju da privuku pažnju čitaoca/korisnika u cilju pravilne i bezbedne upotrebe proizvoda.



#### Obratiti pažnju

Ističe pravila koja se moraju poštovati kako bi se izbeglo oštećenje proizvoda i/ili sprečavanje nastanka opasnih situacija.

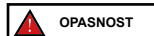

#### Preostali rizici

Ističe prisustvo opasnosti koje izazivaju preostale rizike na koje korisnik mora obratiti pažnju kako bi izbegao povrede ili materijalnu štetu.

#### Opšta upozorenja

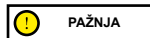

Važno je imati na umu da kada ste na javnom mestu ili na putu, čak i ako se pridržavate ovog uputstva do kraja, niste imuni na povrede uzrokovane prekršajima ili neodgovarajućim radnjama preduzetim prema drugim vozilima, preprekama ili ljudima. Nepravilna upotreba proizvoda ili nepoštovanje uputstava u ovom priručniku mogu izazvati ozbiljna oštećenja.

Ovaj proizvod je električno vozilo. Što brže vozite, duži je put kočenja. Hitno kočenje na klizavim, blatnjavim, mokrim ili zaleđenim putevima može dovesti do okretanja točkova i gubitka ravnoteže. Moraju se održavati odgovarajuća brzina i bezbedna udaljenost od drugih vozila ili pešaka. Budite posebno oprezni kada vozite na nepoznatim putevima. Ne otvarajte postelje kada koristite proizvod, rizik od ozbiljnog ličnog oštećenja i oštećenja proizvoda.

**PAŽNJA**

Na mokrim putevima, put kočenja se povećava, a prljanjanje se značajno smanjuje u poređenju sa suvim putevima!

Vozite opreznije, poštujujte razdaljine!

Radi vaše bezbednosti uvek nosite: kacigu, štitnike za kolena i laktove da biste se zaštitili od padova i povreda tokom vožnje proizvoda. Prilikom pozajmljivanja proizvoda, neka vozač stavi zaštitnu opremu i objasnite mu kako se koristi vozilo. Da biste izbegli povrede, ne pozajmljujte proizvod ljudima koji ne znaju kako da ga koriste. Pre upotrebe proizvoda uvek nosite cipele.

Deca ne smeju da se igraju skuterom ili bilo kojim njegovim delom, niti im treba dozvoliti da vrše čišćenje ili održavanje.

Kada vozite proizvod, pazite da ne uplašite decu i pešake. Kada prolazite iza njih, upozorite ih zvoncem i usporite na minimalnu brzinu od 6 km/h.

**PAŽNJA**

Информације о учесталости:

Опсег радне фреквенције Блуецоотх® уређаја је између 2,4000 ГХз и 2,4835 ГХз.

Максимална снага радио фреквенције која се преноси у фреквентним опсезима је 100мВ.

**Uputstva i upozorenja o ponašanju u vožnji**

Uslovi	Odgovarajuća/predviđena upotreba	Nepravilna upotreba
Vozači	Jedan	Više osoba, sa decom ili životinjama
Sigurnosna oprema	Kaciga, štitnici za kolena, štitnici za laktove, reflektujući prsluk	Bez sigurnosne opreme
Provere pre vožnje	Pre svake upotrebe proverite kočnice i njihovu istrošenost, proverite pritisak u gumama (pogledajte preporučenu vrednost sa strane gume), istrošenost točkova, gasa, pokazivača pravca i stanje napunjenosti akumulatora.  Ako primetite neuobičajene zvukove ili bilo kakve anomalije, nemojte koristiti proizvod i obratite se svom prodavcu ili ovlašćenoj Službi za tehničku pomoć	Nikada ne proveravajte proizvod pre vožnje  Koristite proizvod u prisustvu buke i anomalija
Hodajte dok gurate proizvod	Ne ubrzavajte Gurajte dok hodate po pešačkim prelazima  U pešačkim zonama ako nisu opremljene pešačkim režimom (6 km/h)  U prenatranim područjima	Pritisnite gas Vodite vozilo na pešačkim prelazima Vodite vozilo u pešačkim zonama ako nije opremljeno pešačkim režimom (6 km/h) Vodite vozilo u prenatranim područjima
Dok miruje	Osoba koja koristi ovaj proizvod mora biti u mogućnosti da lako stavi obe noge na tlo držeći upravljač na pravilnoj visini	Nemogućnost održavanja proizvoda stabilnim i uravnoteženim.  Sedite na proizvodu dok se kreće ili stojite

Uslovi	Odgovarajuća/predviđena upotreba	Nepravilna upotreba
Vožnja u normalnim uslovima	Nijedan predmet ne sme da visi sa upravljača	Predmeti koji vise sa upravljača izazivaju nestabilnost i mogu vam smetati prilikom manevrisanja
	Vozite sa obe ruke na upravljaču. Nemojte koristiti uređaje kao što su telefoni, pametni satovi, muzički plejeri, slušalice	Vožnja sa jednom rukom ili bez ruku  Upotreba uređaja kao što su telefoni, pametni satovi, muzički plejeri, slušalice
	Vozite sa obe noge na platformi udobno i bezbedno	Vožnja sa jednim ili dva stopala van platforme  Zabranjeno je stavljati i koncentrisati težinu na zadnji branik.
	Vožnja sa kacigom i zaštitnom opremom	Vožnja bez kacige i zaštitne opreme
Vožnja u normalnim uslovima	Vozite po lako dostupnim, glatkim i kompaktnim putevima, izbegavajte oblasti sa gustim saobraćajem ili prenatrpane oblasti: npr. namenska biciklistička staza, površine sa glatkim podovima  Poštujte lokalne propise na snazi i saobraćajne propise	Vožnja autoputem, putevima na velike udaljenosti  Vožnja na prometnim putevima Vožnja po trotoarima Vožnja u prenaseljenim područjima Vožnja po veoma grubim putevima Vožnja u blizini: jaruga, strmina, luka, mora, jezera i reka  Nepoštovanje važećih propisa i saobraćajnih propisa
	Uvek gledajte napred i pazite na sve prepreke, vozila i pešake u blizini	Ne koncentrisanje na vožnju
	Promenite smer pazeći da vas vide, usporite  U svakom slučaju, predvidite putanju i smanjite brzinu poštujući saobraćajna pravila i najugroženije učesnike u saobraćaju  Uvek koristite pokazivače pravca ako su predviđeni na proizvodu	Iznenadna promena pravca velikom brzinom, a da niste sigurni da ste viđeni  Istovremeno kočenje i skretanje u krivinama u čine vozilo nestabilnim  Ne koristite pokazivače pravca
	Usporite u prisustvu pešaka  Koristite pešački režim u pešačkim zonama (6 km/h)  Upozorite na svoje prisustvo pomoću zvonca	Ubrzajte ili održavajte konstantnu brzinu u prisustvu pešaka  Vožnja bez korišćenja pešačkog režima u pešačkim zonama (6 km/h)  Ne upozoravajte na svoje prisustvo zvoncem
Neravni uslovi na putu: veštačke izbočine / stepenice / gruba površina puta	Vožnja umerenom brzinom  Blago savijte kolena za bolju apsorpciju udara kada prelazite preko neravne površine.	Vožnja velikom brzinom  Ubrzajte preko neravnina i neravnina, spuštajte se niz stepenice, preskačite prepreke, penjte se trotoarima, vozite kruto.

Uslovi	Odgovarajuća/predviđena upotreba	Nepravilna upotreba
Ponašanje: pri skretanju, nizbrdici, u prisustvu prepreka, obližnjih vozila i pešaka	Držite bezbednu udaljenost  Prestanite ubrzavati/kočiti i usporite  Vozite umerenom brzinom i bezbedno kočite  Obratite pažnju na vrata i druge prepreke u visini	Ne poštujte sigurnosnu udaljenost  Ubrzati  Vožnja velikom brzinom, naglo kočenje  Prolaz ispod visinskih prepreka
Uslovi vidljivosti	Vozite samo ako ima dovoljno svetla za bezbednu vožnju. U slučaju vožnje u nepovoljnim svetlosnim uslovima (od pola sata nakon zalaska sunca, tokom celog perioda mraka, a takođe i tokom dana, ako vremenski uslovi onemogućavaju vidljivost puta, ako prolazite kroz tunele) ne zaboravite da uključite proizvod svetli i nosite reflektujući prsluk ili naramenice.	Vožnja u nepovoljnim svetlosnim uslovima sa ugašenim svetlima i bez upotrebe reflektujućeg prsluka ili naramenica.
Vremenski uslovi	Vožnja u optimalnim vremenskim uslovima (bez kiše)	Vožnja u nepovoljnim uslovima: po kiši, kada pada sneg, u prisustvu leda ili blata na putu, jak vetar, u slučaju magle.
Parkirati	U posebnim zonama bez ometanja kretanja vozila i pešaka  Na ravnim površinama, uz obezbeđivanje stabilnosti  Isključite proizvod i uvek koristite uređaj protiv krađe. Koristite isporučeni stativ	Bilo gde, ometajući kretanje vozila i pešaka  Na neravnim površinama i bez obezbeđivanja stabilnosti  Ostavljajući proizvod uključen, bez nadzora i bez uređaja protiv krađe
Bavljenje ekstremnim sportovima/akrobacijama	NE	DA  Vožnja u blizini: jaruga, strmina, luka, mora, jezera i reka  Vožnja preko lokvi  Utrkivanje sa drugim vozilima
Izlaganje proizvoda jakim udarima	NE	DA  bacanje na stvari ili ljudi, bacanje sa stepenica ili odozgo

#### Šta uraditi posle pada:

Proverite da li ručica gasa radi ispravno. Da biste to uradili, ubrzajte i usporite nekoliko puta.

Uvek proverite da li kočnice rade ispravno. Da biste to uradili, sidite sa proizvoda, gurnite proizvod napred i zakočite da biste bili sigurni da reaguje na komande.

Proverite da li su sve komponente vozila na svom mestu i dobro pričvršćene.

Proverite istrošenost i pritisak u gumama (pogledajte stranu gume za preporučenu vrednost).

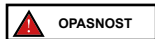

Proverite istrošenost kočnica i sajli.







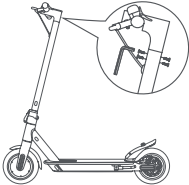

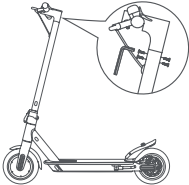
Kočnice se mogu zagrejati za vreme upotrebe. Ne dirajte ih posle upotrebe.

Sastavljeni proizvod, upravljač, treba montirati odgovarajućim zavrtanjima sadržanim u pakovanju.

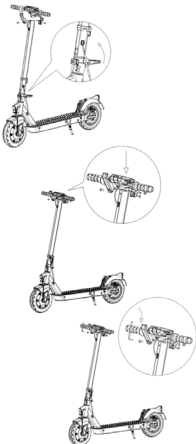

## 2. Sadržaj pakovanja i montaža

Model	Referentna slika	U pakovanju	Montiranje upravljača
<p><b>Pro-I Evo (Black &amp; White edition)</b>            DU-MO-210001            DU-MO-210004            DU-MO-210011            DU-MO-220004</p> <p><b>Pro-I Evo SR (Black &amp; White edition)</b>            DU-MO-220019            DU-MO-220023            DU-MO-220025</p> <p><b>Pro-I Evo AS</b>            DU-MO-230003</p>		<p>Dodatni pribor:</p> <ul style="list-style-type: none"> <li>- imbus ključevi</li> <li>- N.4 vijka za upravljač</li> <li>- Rezervna zračnica</li> <li>- Adapter za napuhavanje</li> <li>- Punjač</li> </ul>	 <p>Stavite 4 zavrtnja ručno bez zatezanja, a zatim upotrebite priloženi imbus ključ da ih zategnete i pričvrstite upravljač.</p>
<p><b>Pro-I Evo Max SR</b>            DU-MO-220009            DU-MO-220002</p>		<p>Dodatni pribor:</p> <ul style="list-style-type: none"> <li>- imbus ključevi</li> <li>- N.4 vijka za upravljač</li> <li>- Rezervna zračnica</li> <li>- Adapter za napuhavanje</li> <li>- Punjač</li> </ul>	 <p>Stavite 4 zavrtnja ručno bez zatezanja, a zatim upotrebite priloženi imbus ključ da ih zategnete i pričvrstite upravljač.</p>

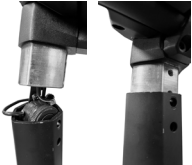
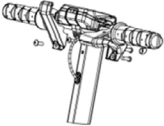

Model	Referentna slika	U pakovanju	Montiranje upravljača
<p><b>Pro-II Plus</b> DU-MO-210005 DU-MO-210010 DU-MO-220008 DU-MO-220026</p>		<p>Dodatni pribor:</p> <ul style="list-style-type: none"> <li>- imbus ključevi</li> <li>- Montažne komponente upravljač (kuka, plastika, 4 vijka)</li> <li>- Adapter za napuhavanje guma</li> <li>- Punjač</li> <li>- Truba elektronska (DU-MO-220012 DU-MO-220020 DU-MO-220026)*</li> </ul>	
<p><b>Pro-II Plus AS</b> DU-MO-220020</p>		<p>Dodatni pribor:</p> <ul style="list-style-type: none"> <li>- imbus ključevi</li> <li>- Montažne komponente upravljač (kuka, plastika, 4 vijka)</li> <li>- Adapter za napuhavanje guma</li> <li>- Punjač</li> <li>- Truba elektronska (DU-MO-220012 DU-MO-220020 DU-MO-220026)*</li> </ul>	
<p><b>Pro-II Evo</b> DU-MO-210009 DU-MO-210012 DU-MO-220005</p>		<p>Dodatni pribor:</p> <ul style="list-style-type: none"> <li>- imbus ključevi</li> <li>- Montažne komponente upravljač (kuka, plastika, 4 vijka)</li> <li>- Adapter za napuhavanje guma</li> <li>- Punjač</li> <li>- Truba elektronska (DU-MO-220012 DU-MO-220020 DU-MO-220026)*</li> </ul>	
<p><b>Pro-II Evo AS</b> DU-MO-220012</p>		<p>Dodatni pribor:</p> <ul style="list-style-type: none"> <li>- imbus ključevi</li> <li>- Montažne komponente upravljač (kuka, plastika, 4 vijka)</li> <li>- Adapter za napuhavanje guma</li> <li>- Punjač</li> <li>- Truba elektronska (DU-MO-220012 DU-MO-220020 DU-MO-220026)*</li> </ul>	<p>Koraci:</p> <ol style="list-style-type: none"> <li>1. Otvorite stalak</li> <li>2. Podignite i učvrstite stup upravljača preklapanjem poluge sklopivog mehanizma i spuštanjem osigurača (ako postoji)</li> <li>3. Ugradite upravljač na šipku</li> <li>4. Instalirajte kuku (pogledajte sliku) tako što ćete je približiti šipki, pazeći da se poklapa sa rupama i umetnite zavrtnje.</li> <li>5. Umetnite zavrtnj sa spoljne strane u otvor koji se nalazi ispod kontrolne table.</li> <li>6. Pritegnite zavrtnje.</li> <li>7. Približite i uskladite plastičnu ploču (pogledajte sliku) s drugom rupom/ profilom na upravljačkoj ploči, a zatim umetnite i zategnite vijak.</li> </ol>

Model	Referentna slika	U pakovanju	Montiranje upravljača
<p><b>Pro-II Evo AS</b> DU-MO-220013 DU-MO-220022</p>		<p>Dodatni pribor:</p> <ul style="list-style-type: none"> <li>- imbus ključevi</li> <li>- Montažne komponente upravljač (kuka, plastika, 4 vijka)</li> <li>- Adapter za napuhavanje guma</li> <li>- Punjač</li> </ul>	<p>Koraci:</p>  <ol style="list-style-type: none"> <li>1. Podignite stup upravljača i umetnite upravljač pazeći da ne oštetite elektroničku sirenu i da ne prignječite kablove.</li> <li>2. Podignite i učvrstite stup upravljača preklapanjem poluge sklopivog mehanizma i spuštanjem osigurača (ako postoji)</li> <li>3. Ugradite upravljač na šipku</li> <li>4. Instalirajte kuku (pogledajte sliku) tako što ćete je približiti šipki, pazeći da se poklapa sa rupama i umetnite zavrtnje.</li> <li>5. Umetnite zavrtnj sa spoljne strane u otvor koji se nalazi ispod kontrolne table.</li> <li>6. Pritegnite zavrtnje.</li> <li>7. Približite i uskladite plastičnu ploču (pogledajte sliku) s drugom rupom/ profilom na upravljačkoj ploči, a zatim umetnite i zategnite vijak.</li> </ol> 

Model	Referentna slika	U pakovanju	Montiranje upravljača
<b>Pro-III</b> MN-DUC-PRO3 DU-MO-210013 DU-MO-220006 DU-MO-220021 DU-MO-220024		Dodatni pribor: - imbus ključevi - Komponente za montažu upravljača (kuka, plastika, vijci) - Adapter za duvanje guma - Punjač - 2 RF ključa za uključivanje trotineta	 <p>Koraci:</p> <ol style="list-style-type: none"> <li>1. Otvorite stalak</li> <li>2. Podignite upravljač, postavite polugu u zatvoreni položaj i spustite sigurnosni prsten.</li> <li>3. Spojite svetlosni kabel na kabelski svežanj ekrana i umetnite upravljač u držak.</li> <li>4. Postavite kuku na stup pazeči da odgovara rupama i umetnite 2 M6 vijka.</li> <li>5. Umetnite vijak M6 s vanjske strane u drugu rupu koja se nalazi ispod upravljačke ploče i zategnite sva tri vijka M6.</li> </ol>
<b>Pro-III R</b> DU-MO-220003			

\*Pro-II Plus AS (DU-MO-220020 – DU-MO-220026) / Pro-II EVO AS (DU-MO-220012)

#### Elektronska truba.

USB priključak za punjenje  
(donja strana, ispod gumene zaštite)

Levo dugme:  
Dugo pritisnite za aktiviranje načina rada protiv krađe.



Desno dugme:  
Dugo pritisnite za deaktivaciju načina rada protiv krađe.

Centralno dugme (Clacson):

- Pritisnite za reprodukciju.
- Dvput brzo pritisnite za promjenu zvuka.

**Punjenje uređaja:** Priključite USB kabel u priključak za punjenje (donja strana).

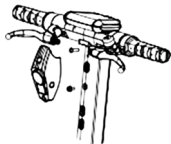
**\*Uputstva za montažu projektora**

Prednje svetlo



M5



Podložka

1. Umetnite vijak M5 (bez podloške) u donji otvor svetla, zatim umetnite podlošku između vijka i stuba i zategnite je tek toliko da ne oštetite kontrolnu ploču svetla.



M6



2. Umetnite vijak M6 u gornji otvor svetla i zategnite ga.

**Koraci:**

- Izvadite proizvod iz pakiranja
- Otvorite postolje i proverite stabilnost proizvoda
- Otvorite držač upravljača i učvrstite ga zatvaranjem poluge mehanizma za zaključavanje
- Povežite kabl za napajanje ekrana na glavni kabl (ako je potrebno)
- Spojite prednje svetlo na kabl koji dolazi od 2-pinskog ekrana (ako je potrebno).
- Instalirajte upravljač na držač (nemojte gnječiti kablove)
- Pritegnite zavrtnje na stubu isporučenim ključem
- Podesite mehanizam za zaključavanje stuba volana
- Proverite pritisak u gumama (pogledajte stranu gume za preporučenu vrednost).

## Stabilnost stupa upravljača.

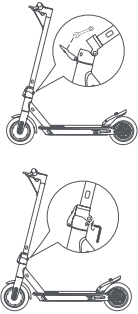
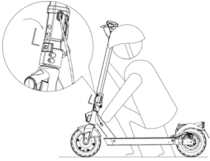
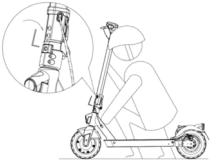
Model	Referentna slika	* Podešavanje
<p>Pro-I Evo (Black and White edition)</p> <p>Pro-I Evo SR (Black and White Edition)</p> <p>Pro-I Evo AS</p> <p>Pro-I Evo Max SR</p>		<p>Podešavanje drške upravljača:</p> <p>Ako je držač upravljača nestabilan nakon zatvaranja, podesite vijak mehanizma tako što ćete zavrtiti ili odvrnuti samo toliko da povećate stabilnost vretena za upravljanje.</p>
<p>Pro-II Plus</p> <p>Pro-II Plus AS</p> <p>Pro-II Evo</p> <p>Pro-II Evo AS</p>		<p>Podešavanje drške upravljača:</p> <p>Kao što je prikazano na slici, ako se stup upravljača trese tokom vožnje, podesite vijak (ako postoji) šesterougaonim ključem.</p>
<p>Pro-III</p> <p>Pro-III R</p>		<p>Podešavanje upravljača:</p> <p>Kao što je prikazano na slici, ako se osovina upravljača trese za vreme upotrebe, podesite zavrtanj pomoću šesterokutnog ključa.</p>



**PAŽNJA**

Pravilno sastavite proizvod. U slučaju da tokom montaže otkrijete bilo kakav proizvodni nedostatak, nejasne korake ili poteškoće u samoj montaži ili u podešavanjima, nemojte voziti vozilo i kontaktirajte svog prodavca ili posetite veb lokaciju [www.ducatiurbanemobility.com](http://www.ducatiurbanemobility.com) da biste dobili tehničku pomoć.

Držite decu dalje od plastičnih delova (uključujući materijale za pakovanje) i malih delova koji mogu izazvati gušenje.

### 3. Pregled proizvoda

Zabranjeno je modifikovati ili transformisati proizvod ili njegove delove na bilo koji način, to može oštetiti efikasnost, strukturu i prouzrokovati štetu. U cilju kontinuiranog tehnološkog razvoja, proizvođač zadržava pravo da modifikuje proizvod bez prethodne najave, bez automatskog ažuriranja ovog uputstva.

Za informacije i konsultacije sa revizijama ovog priručnika posetite veb lokaciju [www.ducatiurbanemobility.com](http://www.ducatiurbanemobility.com)

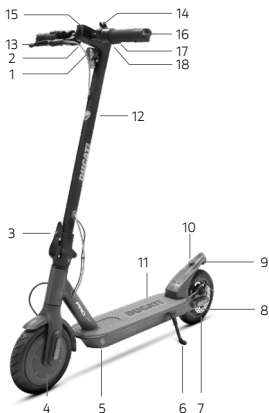

#### Pro-I Evo (Black and White edition)

#### Pro-I Evo SR (Black and White edition)

#### Pro-I Evo AS

1. Prednje svetlo
2. Akcelerator
3. Mehanizam preklapanja
4. Pogonski točak
5. Priključak za punjenje
6. Stalak
7. Slobodan točak
8. Disk kočnica
9. Zadnje svetlo
10. Kuka za zatvaranje
11. Platforma
12. Stub volana
13. Poluga kočnice
14. Zvonce
15. Ekran
16. Svetla za smer
17. Kontrola pokazivača smer (ako postoji)
18. Poluga električne kočnice (samo Pro-I Evo SR)

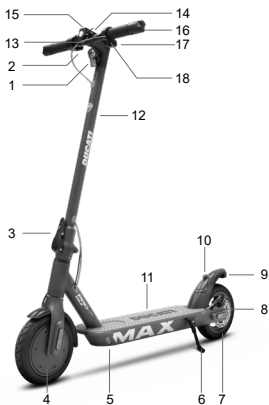

#### Pro-I Evo Max SR

1. Prednje svetlo
2. Akcelerator
3. Mehanizam preklapanja
4. Pogonski točak
5. Priključak za punjenje
6. Stalak
7. Slobodan točak
8. Disk kočnica
9. Zadnje svetlo
10. Kuka za zatvaranje
11. Platforma
12. Stub volana
13. Poluga kočnice
14. Zvonce
15. Ekran
16. Svetla za smer
17. Kontrola pokazivača pravca
18. Poluga električne kočnice

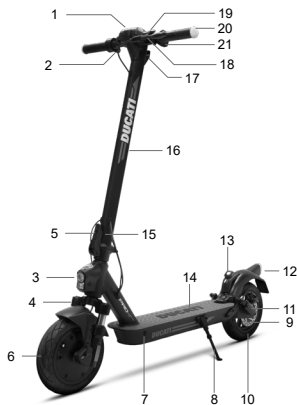

### Pro-II Plus / Pro-II Plus AS / Pro-II Evo

1. Ekran
2. Akcelerator
3. Prednje svetlo
4. Suspenzijska viljuška (Pro-II Evo)
5. Mehanizam preklapanja
6. Pogonski točak
7. Priključak za punjenje
8. Stalak
9. Disk kočnica
10. Slobodan točak
11. Suspenzija (Pro-II Evo)
12. Zadnje svetlo
13. Spojnica za zatvaranje
14. Platforma
15. Potporni prsten (ako postoji)
16. Stub volana
17. Kuka za zatvaranje
18. Poluga kočnice
19. Zvonce
20. Svetla za smer
21. Kontrola pokazivača smera (ako postoji)

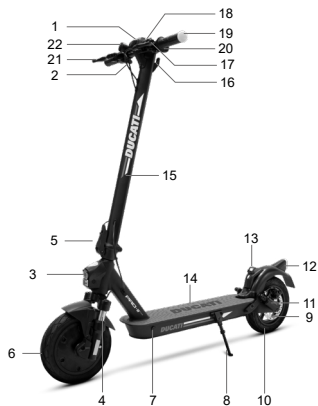

### Pro-II Evo AS

1. Ekran
2. Akcelerator
3. Prednje svetlo
4. Amortizovana viljuška
5. Mehanizam preklapanja
6. Pogonski točak
7. Priključak za punjenje
8. Stalak
9. Disk kočnica
10. Slobodan točak
11. Amortizovana viljuška
12. Zadnje svetlo
13. Spojnica za zatvaranje
14. Platforma
15. Stub volana
16. Kuka za zatvaranje
17. Poluga kočnice
18. Zvonce
19. Svetla za smer
20. Kontrola pokazivača pravca
21. Poluga kočnice
22. Elektronska truba (bez DU-MO-220012)

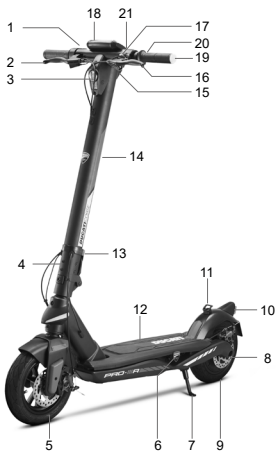

### Pro-III / Pro-III R

1. Akcelerator
2. Poluga kočnice
3. Prednje svetlo
4. Mehanizam preklapanja
5. Slobodan točak
6. Priključak za punjenje
7. Stalak
8. Disk kočnica
9. Pogonski točak
10. Zadnje svetlo
11. Spojnica za zatvaranje
12. Platforma
13. Potporni prsten (ako postoji)
14. Stub volana
15. Spojnica za zatvaranje
16. Poluga kočnice
17. Zvonce
18. Ekran
19. Svetla za smer
20. Kontrola pokazivača smer (ako postoji)
21. USB utor



## 4. Punjenje baterije



**PAŽNJA**

Prilikom prve upotrebe, napunite proizvod do 100 %. Proverite da li su proizvod, punjač i priključak za punjenje suvi.

### Uputstva:

- Otvorite stalak
- Isključite proizvod

### Punjenje baterije



**PAŽNJA**

Napunite uređaj pre prve upotrebe. Takođe se preporučuje punjenje posle svake upotrebe i pre skladištenja. Poželjno je da ne dozvolite potpuno pražnjenje vozila kako biste izbegli oštećenje akumulatora.

Crveno svetlo na punjaču će postati zeleno kada je punjenje završeno.

Model	Referentna slika	Uputstva
<b>Pro-I Evo</b> (Black and White edition) <b>Pro-I EvoSR</b> (Black and White edition) <b>Pro-I Evo Max SR</b> <b>Pro-I Evo AS</b> <b>Pro-II Plus</b> <b>Pro-II Plus AS</b> <b>Pro-II Evo</b> <b>Pro-II Evo AS</b>		<ol style="list-style-type: none"> <li>1. Skinite gumeni poklopac sa priključka za punjenje.</li> <li>2. Spojite punjač u električnu utičnicu, a zatim na priključak za punjenje. Kada je proizvod potpuno napunjen, svetlo na punjaču se menja iz crvenog (punjenje) u zeleno (punjenje je završeno).</li> <li>3. Nakon punjenja, isključite punjač iz vozila i vratite gumeni poklopac. Isključite punjač iz utičnice.</li> </ol> <p>Ne uključujte trotinet dok se puni.</p> <div style="border: 1px solid black; padding: 2px; display: inline-block;"> <b>PAŽNJA</b> </div> <p>Crveno svetlo na punjaču će postati zeleno kada je punjenje završeno.</p>
<b>Pro-III</b> <b>Pro-III R</b>		<ol style="list-style-type: none"> <li>1. Isključite električni romobil i otvorite postolje.</li> <li>2. Okrenite Ducati logo, otvorite vodootporni poklopac, zatim priključite punjač u utičnicu, spojite konektor na priključak za punjenje.</li> <li>3. Nakon punjenja, odspojite konektor iz priključka za punjenje, zatvorite vodootporni poklopac</li> </ol>

**PAŽNJA**

Za punjenje ovog proizvoda koristite SAMO isporučeni punjač.

Model	Kod proizvoda	Model punjača	Izlazni napon	Vreme punjenja
<b>Pro-I Evo</b> (Black and White edition) <b>Pro-I Evo SR</b> (Black and White edition)	DU-MO-210001 DU-MO-210004 DU-MO-210011 DU-MO-220004 DU-MO-220019 DU-MO-220023 DU-MO-220025	XHK-916-42015	42 V – 1,5 A	4 h
<b>Pro-I Evo AS</b>	DU-MO-230003	GJS150-4200150	42V – 1.5A	4 h
<b>Pro-I Evo Max SR</b>	DU-MO-220009 DU-MO-220002	FY-4202000	42 V – 1,5 A	5 h
<b>Pro-II Plus</b> <b>Pro-II Plus AS</b>	DU-MO-210005 DU-MO-210010 DU-MO-220008 DU-MO-220020 DU-MO-220026	CP4215 XVE063-4200150	42 V – 1,5 A	4 h
<b>Pro-II Evo</b>	DU-MO-210009 DU-MO-210012 DU-MO-220005	CP4215 XVE063-4200150	42 V – 1,5 A	7 h
<b>Pro-II Evo AS</b>	DU-MO-220012 DU-MO-220013 DU-MO-220022	CP4215	42 V – 1,5 A	7 h
<b>Pro-III</b>	MN-DUC-PRO3 DU-MO-210013 DU-MO-220006 DU-MO-220021 DU-MO-220024	CP4215 XVE063-4200150	42 V – 1,5 A	8 h
<b>Pro-III R</b>	DU-MO-220003 DU-MO-220016	CP546200	54,6 V – 2 A	6 h

Upotreba druge vrste punjača može oštetiti proizvod ili stvoriti druge potencijalne rizike.

Nikada ne punite proizvod bez nadzora dok se puni. Ne uključujte proizvod dok se puni.

Posle svake upotrebe, potpuno napunite bateriju kako biste produžili njen vek trajanja. Ne punite proizvod odmah posle upotrebe. Ostavite proizvod da se ohladi sat vremena pre punjenja.

Proizvod ne treba puniti u dugim vremenskim periodima. Prekomerno punjenje skraćuje vek baterije i nosi dodatne potencijalne rizike.

Poželjno je da ne dozvolite potpuno pražnjenje vozila kako biste izbegli oštećenje akumulatora.

Oštećenja nastala zbog dugotrajne nenapunjenosti baterije nepovratna su i nisu pokrivena ograničenom garancijom. Nakon što dođe do oštećenja, baterija se ne može puniti (nekvalifikovano osoblje ne smije rastavljati bateriju jer to može dovesti do strujnog udara, kratkog spoja ili čak do velikih sigurnosnih incidenata). Ako ste odsutni na određeno vreme, na primer za praznike, a uređaj poverite trećoj strani, ostavite ga u delimično napunjenom stanju (20–50 % napunjenosti).

Redovno vizuelno proveravajte punjač i kablove punjača. Ako kabl punjača ima očigledna oštećenja, nemojte ga koristiti kako biste izbegli dalja oštećenja i/ili rizike, kontaktirajte nas zbog zamene.

Punjač baterija mogu koristiti deca starija od 8 godina i lica sa smanjenim fizičkim, slušnim ili mentalnim sposobnostima ili nedostatkom iskustva i znanja ako su bili pod nadzorom ili upućeni u bezbednu upotrebu uređaja i ako su razumeli opasnost koja postoji. Deca se ne smeju igrati s punjačem. Čišćenje i korisničko održavanje ne smeju obavljati deca bez nadzora.

### **Upozorenja o bateriji**

Baterija se sastoji od litijum-jonskih ćelija i hemijskih elemenata opasnih po zdravlje i životnu sredinu. Nemojte koristiti proizvod ako emituje mirise, supstance ili se preterano zagreje. Ne bacajte proizvod ili bateriju zajedno sa kućnim otpadom. Krajnji korisnik je odgovoran za odlaganje električne i elektronske opreme i baterija u skladu sa svim važećim propisima.

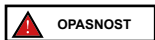

Izbegavajte korišćenje istrošenih, neispravnih i/ili neoriginalnih baterija, drugih modela ili brendova.

Ne ostavljajte bateriju blizu izvora vatre ili izvora toplote. Opasnost od požara i eksplozije.

Ne otvarati ili rastavljati bateriju ili udarati, bacati, bušiti ili lepiti predmete na bateriju.

Ne dodirivati supstance koje cure iz baterije, jer sadrže opasne materije. Ne dozvoliti deci ili kućnim ljubimcima da dodiruju bateriju.

Nemojte prekomerno puniti, prazniti ili kratko spajati bateriju. Opasnost od požara i eksplozije.

Nemojte uranjati ili izlagati bateriju vodi ili drugoj tečnosti. Ne izlažite bateriju direktnoj sunčevoj svetlosti, preteranoj toploti ili hladnoći (na primer, ne ostavljajte proizvod ili bateriju u automobilu na direktnoj sunčevoj svetlosti na duži vremenski period), okruženju koje sadrži eksplozivne gasove ili plamen.

Ne nosite ili čuvajte bateriju zajedno sa metalnim predmetima kao što su ukosnice, ogrlice itd. Kontakt između metalnih predmeta i kontakata baterije može izazvati kratke spojeve koji dovode do fizičkih povreda ili smrti.

## 5. Informacije o komandama / kontrolna ploča

Model

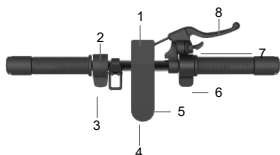

1. Prednje svetlo
2. Kontrola pokazivača smera (ako postoji)
3. Poluga električne kočnice (ako postoji)
4. Multifunkcionalno dugme
5. Ekran
6. Akcelerator
7. Ručka zvona
8. Poluga disk kočnice

Multifunkcionalno dugme (4):

- Uključivanje i isključivanje: pritisnite i držite nekoliko sekundi za uključivanje ili isključivanje električnog romobila.
- Svetla: Pritisnite dugme jednom za uključivanje ili isključivanje svetla.
- Brzi način rada: Dvapat pritisnite tipku za odabir brzog načina rada.

Pro-I Evo  
(Black and  
White edition)

Pro-I Evo SR  
(Black and White  
Edition)

Pro-I Evo Max SR



1. Brzinomer: Prikazuje trenutnu brzinu trotineta.
2. Nivo baterije: Označava preostali nivo napunjenosti.
3. Svetla: svetlo upozorenja
4. Bluetooth: lampica za Bluetooth
5. Način rada SPORT: zaslon će prikazati SPORT
6. Način rada UDOBNOŠT: na zaslonu će se prikazati D
7. Način rada ECO: zaslon će prikazati E
8. Tempomat: održavanje brzine. Aktivira se nakon što se ista brzina održava nekoliko sekundi.
9. Način rada pešak
10. Kvar: ako je uključeno, proverite moguće rešenje u tabeli kodova grešaka.



**PAŽNJA**

Akcelerator se aktivira kada brzina kretanja unapred pređe 3 km/h.  
Tempomat se deaktivira prvi put kada pritisnete kočnicu ili gas.

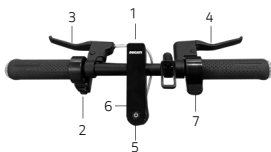

1. Projektor
2. Komandna grupa
3. Poluga kočnice
4. Poluga kočnice
5. Višenamensko dugme
6. Displeji
7. Accelerator

Multifunkcionalno dugme (4):

- Uključivanje i isključivanje: pritisnite i držite nekoliko sekundi za uključivanje ili isključivanje električnog romobila.
- Svetla: Pritisnite dugme jednom za uključivanje ili isključivanje svetla.
- Brzi način rada: Dvapat pritisnite tipku za odabir brzog načina rada.

Pro-I Evo AS

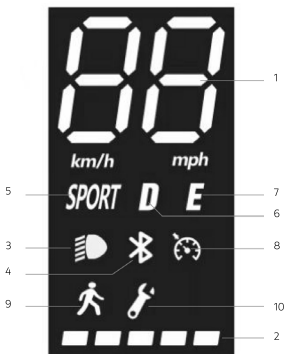

1. Brzinomer: Prikazuje trenutnu brzinu trotineta.
2. Nivo baterije: Označava preostali nivo napunjenosti.
3. Svetla: svetlo upozorenja
4. Bluetooth: lampica za Bluetooth
5. Način rada SPORT: zaslon će prikazati SPORT
6. Način rada UDOBNOŠT: na zaslonu će se prikazati D
7. Način rada ECO: zaslon će prikazati E
8. Tempomat: održavanje brzine. Aktivira se nakon što se ista brzina održava nekoliko sekundi.
9. Način rada pešak
10. Kvar: ako je uključeno, proverite moguće rešenje u tabeli kodova grešaka.



**PAŽNJA**

Akcelerator se aktivira kada brzina kretanja unapred pređe 3 km/h.  
Tempomat se deaktivira prvi put kada pritisnete kočnicu ili gas.

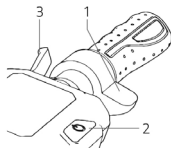

1. Akcelerator
2. Multifunkcionalno dugme
3. Poluga kočnice

## Multifunkcionalno dugme (2):

- Ukjučivanje i isključivanje: pritisnite i držite nekoliko sekundi za uključivanje ili isključivanje električnog romobila.
- Svetla: Dvapat brzo pritisnite za uključivanje ili isključivanje svetla.
- Brzi način rada: Dvapat pritisnite tipku za odabir brzog načina rada.

Pro-II Plus

Pro-II Plus AS

Pro-II Evo

Pro-II Evo AS

Pro-III



Pro-III R





1. Brzinomer: Prikazuje trenutnu brzinu trotineta.
2. Nivo baterije: Označava preostali nivo napunjenosti.
3. ODO: ukupna pređena udaljenost.
4. TRIP: udaljenost jedne sesije.
5. Svetla: svetlo upozorenja.
6. Režim SPORT: Na displeju će se prikazati S+.
7. Režim UDOBNOŠT: Zaslom će pokazati D.
8. Režim ECO: Na displeju će se prikazati ECO.
9. Tempomat: održavanje brzine. Aktivira se nakon što se ista brzina održava nekoliko sekundi.
10. Bluetooth: bluetooth svetlo
11. Način rada PEŠAK

**PAŽNJA**

Akcelerator se aktivira kada brzina kretanja unapred pređe 3 km/h.  
Tempomat se deaktivira prvi put kada pritisnete kočnicu ili gas.

Model	Indikacije na RF KLJUČU
Pro-III Pro-III R	<p>Kada je uključen, ima blokadu motora integriranu u sistem i potrebno je, kada je uključen, otključati na jedan od sledećih načina*:</p> <p>RF KLJUČ: Približite RF ključ (isporučen) blizu ekrana da biste aktivirali električni trotnet.</p> <div style="display: flex; justify-content: space-around; align-items: center;">   </div> <p>Pametni telefon: Koristite aplikaciju Ducati Urban e-Mobility preko dugmeta za zaključavanje/ otključavanje u meniju za podešavanja.</p>

### Pokazivači pravca (ako su prisutni)

Modeli *	
Pro-I Evo (Black and White edition)  Pro-I Evo SR (Black and White edition)  Pro-I Evo AS  Pro-I Evo Max SR  Pro-II Plus  Pro-II Plus AS  Pro-II Evo  Pro-II Evo AS  Pro-III  Pro-III R	<div style="text-align: center;">  </div> <p>Na modelima gde su prisutni, pokazivači pravca se nalaze na kraju upravljača (desna i leva strana). Pokazivači pravca su potrebni da blagovremeno signaliziraju svaku promenu pravca tokom vožnje.</p> <p><b>Aktiviranje:</b></p> <div style="text-align: center;">  </div> <div style="border: 1px solid black; padding: 5px; margin: 10px 0;">  <span style="font-weight: bold; font-size: 1.2em;">PAŽNJA</span> </div> <p>Pre svake upotrebe proizvoda proverite da li pokazivači pravca rade ispravno.</p>

## 6. Brzi vodič

- Prilikom prve upotrebe, napunite proizvod do 100%.
- Proverite pritisak u gumama (pogledajte stranu gume za preporučenu vrednost). Ako proizvod nije prešao najmanje 60% navedenih kilometra ili postigao maksimalnu brzinu u prva 3 meseca korišćenja, verovatno je da su se točkovi izduvali, pa je potrebno da ih naduvate na navedeni pritisak.
- Proverite i podesite kočnice.
- Uključite ekran.
- Stavite proizvod na ravnu površinu.
- Čvrsto držite upravljač obema rukama. Jednom nogom zakoračite na oslonac za noge, a drugom se lagano pogurajte i ubrzajte.



**PAŽNJA**

**Funkcija Zero Start:** gas se uključuje kada je brzina kretanja preko 3 km/h.

Iz bezbednosnih razloga, proizvod inicijalno podešen tako da se izbegne njegovo pokretanje tokom mirovanja.

- Kada vozite proizvod, nagnite svoje telo u pravcu vožnje tokom skretanja i polako rotirajte upravljač.
- Da biste zaustavili proizvod, otpustite gas, pritisnite poluge kočnice.
- Da biste sišli, najpre potpuno zaustavite proizvod. Silaženje sa proizvoda u pokretu može izazvati povredu.
- Pre svake upotrebe proverite kočnice i njihovu istrošenost, proverite pritisak u gumama (pogledajte preporučenu vrednost sa strane gume), istrošenost točkova, gasa i stanje napunjenosti akumulatora.

### Podešavanje poluga kočnica

#### Poluge kočnica

POLOŽAJ ručice kočnice može se podesiti ako je potrebno preko tačke A (vidi sliku).

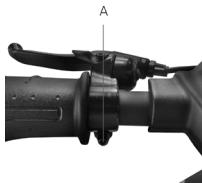



### Podešavanje čeljusti kočnice

U slučaju da je kočnica previše zategnuta ili previše labava, koristite imbus ključ da olabavite maticu (A), a zatim podesite sjajlu kočnice (skratite sjajlu kočnice nagore ako je previše zategnuta, ako je previše zategnuta povucite kabl kočnice nadole), a zatim ponovo pritegnite maticu (A). Ako je previše labav ili previše zategnut čak i posle izvođenja prvog koraka, možda će biti potrebno namestiti kočionu pločicu (fiksnu) koju možete podesiti kroz točak sa suprotne strane, koristite šestougaoni ključ da udaljite/približite pločicu(B) (vidi sliku).

Proverite pravilno poravnanje između čeljusti kočnice i diska. Pomoću vijaka C i D podesite položaj / poravnanje na disku ako je potrebno.

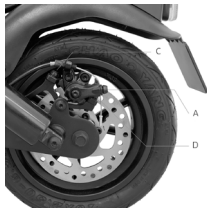

## 7. Sklapanje i nošenje

Uverite se da je električni trotnet isključen. Držite držač upravljača rukom, povucite ručicu, preklopite držač upravljača prema osloncu za noge i zakačite.

Modeli: Pro-I Evo, Pro-I Evo SR, Pro-I Evo AS, Pro-I Evo Max SR

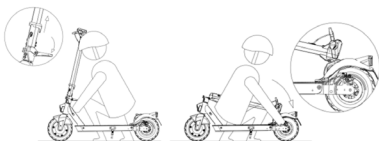

**Zatvaranje:** Isključite električni trotnet, otključajte mehanizam za zaključavanje: pritisnite crvenu kuku i povucite ručicu ka spolja (pogledajte sliku), uvucite šipku upravljača prema unutra i uverite se da je efikasno zaključana.

**Otvaranje:** Deblokirajte šipku upravljača od blatobrana: pritisnite kopču da biste oslobodili upravljač, podignite šipku upravljača do kraja i blokirajte je guranjem poluge prema unutra. Uključite električni trotnet.

**Uvek nosite trotnet držeći ga jednom ili obema rukama za šipku upravljača.**

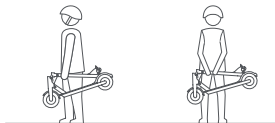

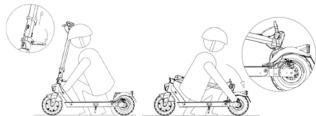

Uverite se da je električni trotinet isključen. Rukom držite šipku upravljača, zatim povucite ručicu i poravnajte kuku upravljača sa kukom koja se nalazi na zadnjem blatobranu.



Posle preklapanja držite šipku upravljača s jednom ili s obe ruke.

Posle sklapanja, podignite držeći držač upravljača jednom ili obema rukama.



**PAŽNJA**

Obavezno čvrsto držite proizvod za vreme transporta. Ako niste sigurni da li možete da držite težinu proizvoda, nemojte nastaviti transport sa podignutim proizvodom. Ako se naglo ispusti, proizvod može izazvati ozbiljne povrede i oštetiti se.

## 8. Autonomija i performanse

Maksimalna autonomija i performanse vozila zavise od nekoliko varijabli:

**Teren:** vožnja po glatkom kolovozu rezultira većom autonomijom i boljim performansama od vožnje po neravnim putevima i brdima.

**Težina korisnika:** što je težina veća, kraći je domet i performanse vozila.

**Temperatura:** vožnja trotineta u veoma hladnom ili toplom okruženju utiče na autonomiju i performanse.

**Brzina i stil vožnje:** glatko i konstantnom brzinom produžava autonomiju. Kontinuirano ubrzanje, usporavanje i manevisanje u velikoj meri smanjuju domet. Manja brzina produžava pređenu udaljenost.

**Održavanje:** blagovremeno punjenje, pravilno održavanje i redovne provere pritiska u gumama (pogledajte referentnu vrednost u odeljku 10) povećavaju domet i obezbeđuju konstantne performanse tokom vremena.

**Nivo napunjenosti baterije** utiče na performanse, što je niži nivo, to će biti niže performanse brzine, posebno na brdima.

## 9. Skladištenje, održavanje i čišćenje

Ako na telu proizvoda postoje mrlje, obrišite ih vlažnom krpom. Ako mrlje ostanu, nanosite na njih neutralni sapun, očetkajte četkom, a zatim obrišite vlažnom krpom. Ako postoje ogrebotine na plastičnim komponentama, uklonite ih brusnim papirom ili drugim abrazivnim materijalom. Ne čistite proizvod alkoholom, benzinom, kerozinom ili drugim korozivnim i isparljivim hemijskim rastvaračima kako biste izbegli ozbiljna oštećenja. Ne perite proizvod mlazovima vode pod visokim pritiskom. Prilikom čišćenja proizvoda uverite se da je isključen, da je kabl za punjenje izvučen i da je gumena kapica zatvorena jer prodor vode može da izazove strujni udar ili druge ozbiljne probleme. Voda koja ulazi u bateriju može prouzrokovati oštećenje unutrašnjih kola i opasnost od požara ili eksplozije. Ako postoji bilo kakva sumnja da je voda možda ušla u bateriju, odmah prestanite da je koristite i vratite je u servis za tehničku pomoć ili kod vašeg prodavca na pregled.

Kada se proizvod ne koristi, čuvajte ga u zatvorenom prostoru na suvom i hladnom mestu. Nemojte ga čuvati na otvorenom ili u automobilu duže vreme. Prekomerna sunčeva svetlost, pregrevavanje i prekomerna hladnoća ubrzavaju starenje guma i skraćuju vek trajanja proizvoda i baterije. Ne izlažite ga kiši ili vodi niti ga potapajte u vodu da biste ga oprali.

Redovno proveravajte zategnutost različitih elemenata zavrtnjeva, posebno osovina točkova, sistema za preklapanje i transport, sistema upravljanja, kočionog sistema, dobrog stanja rama, viljuški i vešanja. Matice i svi drugi samozatezni spojevi mogu izgubiti svoju efikasnost te ih je zbog toga potrebno periodično proveravati i zatezati.

Kao i sve mehaničke komponente, ovaj proizvod je takođe podložan habanju i velikom naprezanju. Različiti materijali i komponente mogu reagovati na zamor od habanja ili stresa na različite načine. Ako je vek trajanja neke komponente prekoračen, može se iznenada pokvariti, uzrokujući povredu vozača. Bilo kakav oblik pukotine, ogrebotine ili promene boje u oblastima pod velikim opterećenjem ukazuje na to da je vek trajanja komponente dostignut i da se mora zameniti.

Proverite stanje istrošenosti guma: ne sme biti posekotina, pukotina, stranih tela, abnormalnog naduvavanja, nedostatka delova i drugih oštećenja. Za pritisak u gumama pogledajte vrednost u odeljku 10 ovog uputstva za upotrebu.

Ne pokušavajte sami da rastavite ili popravite proizvod. Zamenu svih komponenti skutera mora da izvrši služba tehničke pomoći neovlašćenih, da biste saznali više kontaktirajte svog prodavca ili posetite [www.ducatiurbanemobility.com](http://www.ducatiurbanemobility.com)

## 10. Konfiguracija aplikacije

Ovaj proizvod se može kombinovati sa aplikacijom Ducati Urban e-Mobility. Aplikacija vam omogućava da kontrolišete proizvod direktno sa svog pametnog telefona.



Skenirajte KR KOD da biste preuzeli i instalirali aplikaciju. Ako aplikacija nije pronađena, preporučljivo je da je potražite na svom referentnom servisu aplikacije.

Aplikacija može da zahteva različite dozvole neophodne za korišćenje i funkcionalnost same aplikacije.

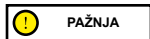

**PAŽNJA**

Verzija aplikacije je možda ažurirana na vašem App Service. Preporučujemo vam da stalno proveravate da li postoje ažuriranja aplikacija da biste iskoristili prednosti novih funkcija i da uvek instalirate najnoviju verziju aplikacije na svoj uređaj.

Nemojte koristiti svoj uređaj tokom vožnje.

## 11. Tehnički list

Opšte informacije			
	Pro-III		Pro-III R
Šasija	Legura magnezija		Legura magnezija
Vešanje	-		-
Brzina	Kod proizvoda MN-DUC-PRO3	Kod proizvoda DU-MO-220006	Kod proizvoda DU-MO-220003
	DU-MO-220024		DU-MO-220016
	DU-MO-210013		
	DU-MO-220021		
	L1 = ≤ 6km/h	L1 = ≤ 6km/h	L1 = ≤ 6km/h
L2 = ≤ 15km/h	L2 = ≤ 10km/h	L2 = ≤ 15km/h	
L3 = ≤ 20km/h	L3 = ≤ 15km/h	L3 = ≤ 20km/h	
L4 = ≤ 25km/h*	L4 = ≤ 20km/h*	L4 = ≤ 25km/h*	
Maksimalni nagib **	18%		22%
Kočnice	Prednja i zadnja disk kočnica		Prednje i stražnje poluhidraulične disk kočnice
Pneumatici	Veličina 10" tubeless Preporučeni pritisak: 44 psi / 3 bara		Veličina 10" tubeless Preporučeni pritisak: 44 psi / 3 bara
Maksimalno opterećenje	100 kg		100 kg
Vozač	Provjerite važeće zakonodavstvo u vašoj zemlji		
Radna temperatura	-0 °C / 45 °C		-0 °C / 45 °C
Nivo zaštite	IPX4: MN-DUC-PRO3 DU-MO-210013 DU-MO-220006 DU-MO-220024 IPX5: DU-MO-220021		IPX4: DU-MO-220003 IPX5: DU-MO-220016
Vreme punjenja	Oko 8 sata		Oko 6 sata
Autonomija**	Do 50 km		Do 40 km
Električni sistem			
Nazivna snaga motora	0.35kW; 350W Brushless, 18.9Nm		0.50kW; 500W Brushless, 28Nm
Maksimalna snaga motora	0.515kW; 515W		0.80kW; 800W
Ekran	3,5" LED u boji s USB priključkom		3,5" LED u boji s USB priključkom
Baterija	36V 13Ah 468Wh		48V 10.4Ah 486Wh
Zaštita od niskog napona	31V± 0.5V		36,4V± 0,5V
Ograničenje struje	18 A		20 A
Kers	Ne		Ne
Svetla	Prednja i zadnja LED dioda		Prednja i zadnja LED dioda
Funkcionalnost	Bluetooth s aplikacijom – NFC		Bluetooth s aplikacijom – NFC
Dimenzije			
Neto težina	17.5Kg		17.6Kg
Bruto težina	21Kg		21Kg

\* Uvek poštujujte saobraćajne propise i propise koji su na snazi u zemlji u kojoj se koristi.

\*\* Podložno varijacijama u zavisnosti od težine vozača, uslova na putu i temperature.

Opšte informacije				
	Pro-II Evo		Pro-II Evo AS	
Šasija	Legura magnezija		Legura magnezija	
Vešanje	Prednji i stražnji		Prednji i stražnji	
Brzina	Kod proizvoda	Kod proizvoda	Kod proizvoda	Kod proizvoda
	DU-MO-210009	DU-MO-220005	DU-MO-220012	DU-MO-220013
	DU-MO-210012		DU-MO-220022	
	L1 = ≤ 6km/h	L1 = ≤ 6km/h	L1 = ≤ 6km/h	L1 = ≤ 6km/h
	L2 = ≤ 15km/h	L2 = ≤ 10km/h	L2 = ≤ 15km/h	L2 = ≤ 10km/h
	L3 = ≤ 20km/h	L3 = ≤ 15km/h	L3 = ≤ 20km/h	L3 = ≤ 15km/h
	L4 = ≤ 25km/h*	L4 = ≤ 20km/h*	L4 = ≤ 25km/h*	L4 = ≤ 20km/h*
Maksimalni nagib **	20%		20%	
Kočnice	Električna prednja i zadnja disk kočnica		Električna prednja i zadnja disk kočnica	
Pneumatici	Veličina 10" tubeless Preporučeni pritisak: 44 psi / 3 bara		Veličina 10" tubeless Preporučeni pritisak: 44 psi / 3 bara	
Maksimalno opterećenje	100 kg		100 kg	
Vozač	Proverite važeće zakonodavstvo u vašoj zemlji			
Radna temperatura	-0 °C / 45 °C		-0 °C / 45 °C	
Nivo zaštite	IPX4		IPX4: DU-MO-220012 IPX5: DU-MO-220013 DU-MO-220022	
Vreme punjenja	Okolo 7 sata		Okolo 7 sata	
Autonomija**	Do 40 km		Do 40 km	
<b>Električni sistem</b>				
Nazivna snaga motora	0.35kW; 350W Brushless, 18.9Nm		0.35kW; 350W Brushless, 18.9Nm	
Maksimalna snaga motora	0.515kW; 515W		0.515kW; 515W	
Ekran	3,5" integrirana LED u boji		3,5" integrirana LED u boji	
Baterija	36V 10Ah 360Wh		36V 10Ah 360Wh	
Zaštita od niskog napona	27,5V± 0,5V		27,5V± 0,5V	
Ograničenje struje	18 A		18 A	
Kers	Da		Da	
Svetla	Prednja i zadnja LED dioda		Prednja i zadnja LED dioda	
Funkcionalnost	Bluetooth sa aplikacijom		Bluetooth sa aplikacijom	
<b>Dimenzije</b>				
Neto težina	16.7Kg		16.7Kg	
Bruto težina	20.7Kg		20.7Kg	

\* Uvek poštujujte saobraćajne propise i propise koji su na snazi u zemlji u kojoj se koristi.

\*\* Podložno varijacijama u zavisnosti od težine vozača, uslova na putu i temperature.

Opšte informacije				
	Pro-I Evo Max SR		Pro-II Plus	
Šasija	Legura aluminijuma		Legura magnezija	
Vešanje	-		Pozadi	
Brzina	Kod proizvoda DU-MO-220002	Kod proizvoda: DU-MO-220009	Kod proizvoda DU-MO-210005 DU-MO-210010 DU-MO-220026	Kod proizvoda DU-MO-220008
	L1 = ≤ 6km/h	L1 = ≤ 6km/h	L1 = ≤ 6km/h	L1 = ≤ 6km/h
	L2 = ≤ 15km/h	L2 = ≤ 10km/h	L2 = ≤ 15km/h	L2 = ≤ 10km/h
	L3 = ≤ 20km/h	L3 = ≤ 15km/h	L3 = ≤ 20km/h	L3 = ≤ 15km/h
	L4 = ≤ 25km/h*	L4 = ≤ 20km/h*	L4 = ≤ 25km/h*	L4 = ≤ 20km/h*
Maksimalni nagib **	18%		20%	
Kočnice	Električna prednja i zadnja disk kočnica		Električna prednja i zadnja disk kočnica	
Pneumatici	Veličina 8,5" s unutarnjom gumom Preporučeni pritisak 50 psi / 3,4 bara		Veličina 10" tubeless Preporučeni pritisak: 44 psi / 3 bara	
Maksimalno opterećenje	100 kg		100 kg	
Vozač	Proverite važeće zakonodavstvo u vašoj zemlji			
Radna temperatura	-0 °C / 45 °C		-0 °C / 45 °C	
Nivo zaštite	IP54: DU-MO-220002 IPX5: DU-MO-220009		IPX4: DU-MO-210005, DU-MO-210010, DU-MO-220008 IPX5: DU-MO-220026	
Vreme punjenja	Oko 5 sata		Oko 4 sata	
Autonomija**	Do 35 km		Do 25 km	
<b>Električni sistem</b>				
Nazivna snaga motora	0.35kW; 350W Brushless, 17Nm		0.35kW; 350W Brushless, 18.9Nm	
Maksimalna snaga motora	0.48kW; 480W		0.515kW; 515W	
Ekran	Integrirani LED u boji		3,5" integrirana LED u boji	
Baterija	36V 10Ah 360Wh		36V 7.5Ah 270Wh	
Zaštita od niskog napona	27V± 0,5V		31V± 0,5V	
Ograničenje struje	18 A		18 A	
Kers	Da		Da	
Svetla	Prednja i zadnja LED dioda		Prednja i zadnja LED dioda	
Funkcionalnost	Bluetooth sa aplikacijom		Bluetooth sa aplikacijom	
<b>Dimenzije</b>				
Neto težina	13.28Kg		15.5Kg	
Bruto težina	15.28Kg		18.9Kg	

\* Uvek poštujujte saobraćajne propise i propise koji su na snazi u zemlji u kojoj se koristi.

\*\* Podložno varijacijama u zavisnosti od težine vozača, uslova na putu i temperature.

<b>Opšte informacije</b>	
	<b>Pro-II Plus AS</b>
Šasija	Legura magnezija
Vešanje	Pozadi
Brzina	Kod proizvoda DU-MO-220020  L1 = ≤ 6km/h L2 = ≤ 10km/h L3 = ≤ 15km/h L4 = ≤ 20km/h*
Maksimalni nagib **	20%
Kočnice	Električna prednja i zadnja disk kočnica
Pneumatici	Veličina 10" tubeless Preporučeni pritisak: 44 psi / 3 bara
Maksimalno opterećenje	100 kg
Vozač	Proverite važeće zakonodavstvo u vašoj zemlji
Radna temperatura	-0 °C / 45 °C
Nivo zaštite	IPX5
Vreme punjenja	Oko 4 sata
Autonomija**	Do 25 km
<b>Električni sistem</b>	
Nazivna snaga motora	0.35kW; 350W Brushless, 18.9Nm
Maksimalna snaga motora	0.515kW; 515W
Ekran	3,5" integrirana LED u boji
Baterija	36V 7.5Ah 270Wh
Zaštita od niskog napona	31V± 0,5V
Ograničenje struje	18 A
Kers	Da
Svetla	Prednja i zadnja LED dioda
Funkcionalnost	Bluetooth sa aplikacijom
<b>Dimenzije</b>	
Neto težina	15.5Kg
Bruto težina	18.9Kg

\* Uvek poštujujte saobraćajne propise i propise koji su na snazi u zemlji u kojoj se koristi.

\*\* Podložno varijacijama u zavisnosti od težine vozača, uslova na putu i temperature.



Opšte informacije			
	Pro-I Evo	Pro-I Evo SR	
Šasija	Legura aluminijuma	Legura aluminijuma	
Vešanje	-	-	
Brzina	Kod proizvoda	Kod proizvoda	Kod proizvoda
	DU-MO-210001	DU-MO-220004	DU-MO-220019
	DU-MO-210004		DU-MO-220023
	DU-MO-210011		DU-MO-220025
	L1 = ≤ 6km/h	L1 = ≤ 6km/h	L1 = ≤ 6km/h
L2 = ≤ 15km/h	L2 = ≤ 10km/h	L2 = ≤ 15km/h	
L3 = ≤ 20km/h	L3 = ≤ 15km/h	L3 = ≤ 20km/h	
L4 = ≤ 25km/h*	L4 = ≤ 20km/h*	L4 = ≤ 25km/h*	
Maksimalni nagib **	15%	15%	
Kočnice	Električna prednja i zadnja disk kočnica	Električna prednja i zadnja disk kočnica	
Pneumatici	Veličina 8,5" s unutarnjom gumom Preporučeni pritisak 50 psi / 3,4 bara	Veličina 8,5" s unutarnjom gumom Preporučeni pritisak 50 psi / 3,4 bara	
Maksimalno opterećenje	100 kg	100 kg	
Vozač	Proverite važeće zakonodavstvo u vašoj zemlji		
Radna temperatura	-0 °C / 45 °C	-0 °C / 45 °C	
Nivo zaštite	IP54: DU-MO-220004 IPX5: DU-MO-210001 DU-MO-210004 DU-MO-210011	IPX5	
Vreme punjenja	Oko 4 sata	Oko 4 sata	
Autonomija**	Do 25 km	Do 25 km	
<b>Električni sistem</b>			
Nazivna snaga motora	0.35kW; 350W Brushless, 15Nm	0.35kW; 350W Brushless, 15Nm	
Maksimalna snaga motora	0,5kW; 500W	0,5kW; 500W	
Ekran	Integrirani LED u boji	Integrirani LED u boji	
Baterija	36V 7.8Ah 280Wh	36V 7.8Ah 280Wh	
Zaštita od niskog napona	31V± 0,5V	31V± 0,5V	
Ograničenje struje	15 A	15 A	
Kers	Da	Da	
Svetla	Prednja i zadnja LED dioda	Prednja i zadnja LED dioda	
Funkcionalnost	Bluetooth sa aplikacijom	Bluetooth sa aplikacijom	
<b>Dimenzije</b>			
Neto težina	12Kg	12Kg	
Bruto težina	14.4Kg	14.4Kg	

\* Uvek poštujte saobraćajne propise i propise koji su na snazi u zemlji u kojoj se koristi.

\*\* Podložno varijacijama u zavisnosti od težine vozača, uslova na putu i temperature.

<b>Opšte informacije</b>	
	<b>Pro-I Evo AS</b>
Šasija	Legura aluminijuma
Vešanje	-
Brzina	Kod proizvoda DU-MO-220023  L1 = ≤ 6km/h L2 = ≤ 15km/h L3 = ≤ 20km/h L4 = ≤ 25km/h*
Maksimalni nagib **	15%
Kočnice	Električna prednja i zadnja disk kočnica
Pneumatici	Veličina 8,5" s unutarnjom gumom Preporučeni pritisak 50 psi / 3,4 bara
Maksimalno opterećenje	100 kg
Vozač	Proverite važeće zakonodavstvo u vašoj zemlji
Radna temperatura	-5 °C / +50 °C
Nivo zaštite	IPX5
Vreme punjenja	Oko 5 sata
Autonomija**	Do 30 km
<b>Električni sistem</b>	
Nazivna snaga motora	0.35kW; 350W Brushless, 15Nm
Maksimalna snaga motora	0.499kW; 499W
Ekran	Integrisani LED u boji
Baterija	36V 7.8Ah 280Wh
Zaštita od niskog napona	30V± 0,5V
Ograničenje struje	17A ± 1A
Kers	Da
Svetla	Prednja i zadnja LED dioda
Funkcionalnost	Bluetooth sa aplikacijom
<b>Dimenzije</b>	
Neto težina	12Kg
Bruto težina	14Kg

\* Uvek poštujujte saobraćajne propise i propise koji su na snazi u zemlji u kojoj se koristi.

\*\* Podložno varijacijama u zavisnosti od težine vozača, uslova na putu i temperature.

## 12. Rešavanje problema

Greška	Uzrok	Rešenje
Motor ne radi	Električni problem, prisustvo koda greške	Zatražite tehničku pomoć
Pogonski točak se ne okreće	Problem sa kočnicom  Motor je blokiran	Podesite kočnice, ako problem i dalje postoji, zatražite tehničku pomoć  Proverite ispravnost zatezanja točka, proverite da li se točak okreće bez pokretanja vozila. Ako problem i dalje postoji, zatražite tehničku pomoć
Motor se zaustavlja dok radi	Pregrevanje motora Prisustvo šifre greške	Zaustavite vozilo i sačekajte da se ohladi Zatražite tehničku pomoć
Posle punjenja, proizvod se ne uključuje ili se isključuje nakon nekoliko km.	Oštećena baterija	Zatražite tehničku pomoć
Baterija se ne puni ili se proizvod ne uključuje	Problemi sa povezivanjem Baterija nije povezana (modeli sa uklonjivom baterijom) Baterija je prazna Oštećena baterija Problemi sa punjačem	Zatražite tehničku pomoć Proverite da li je konektor za napajanje povezan. Napunite bateriju do 100% Zatražite tehničku pomoć Zamenite punjač

Pro-I Evo, Pro-I Evo SR, Pro-I Evo Max SR	
Šifra greške	Indikacije
E.1	Neispravnost motora
E.2	Kvar MOS-a ili kratak spoj faze motora
E.3	Neispravnost kočnice
E.4	Neispravnost poluge gasa
E.5	Zaštita od niskog napona
E.6	Greška u komunikaciji između instrumentacije i upravljačkog sistema
E.7	Visokonaponska zaštita
E.9	Greška uzrokovana blokiranjem rotora usled spoljašnje sile

Pro-II Plus, Pro-II Plus AS, Pro-II Evo, Pro-II Evo AS, Pro-III, Pro-III R	
Šifra greške	Indikacije
E01	Zaštita od prekomerne struje
E02	Zaštita od niskog napona
E03	Zaštita od visokog napona
E04	Zaštita točkova motora
E05	Neispravnost MOS (gore) upravljačke jedinice
E06	Neispravnost MOS (dole) upravljačke jedinice
E07	Opšta neispravnost upravljačke jedinice
E08	Zaštita od pregrevanja
E09	Neispravnost ručice gasa
E11	Neispravnost svetala
E12	Greška signala upravljačke jedinice
E13	Neispravnost dugmeta za uključivanje / isključivanje

Pro-I Evo AS		
Šifra greške	Problem	Indikacije
E10	Prikaži grešku u komunikaciji	Ukazuje na mogući prekid komunikacije između displeja električnog skutera i kontrolne jedinice, što uzrokuje gubitak informacija. Proverite vezu između displeja i kontrolne jedinice ili zatražite tehničku pomoć.
E11	Greška senzora struje motora	Ukazuje na abnormalnost u senzoru struje motora električnog skutera. Proverite ožičenje motora ili zatražite tehničku pomoć.
E14	Greška senzora gasa	Ukazuje na kvar u senzoru ubrzanja električnog skutera. Proverite senzor i ožičenje ili zatražite tehničku pomoć.
E15	Greška senzora kočnice	Ukazuje na abnormalnost u senzoru kočnice električnog skutera. Proverite senzor i ožičenje ili zatražite tehničku pomoć.
E16	Greška senzora motora	Ako dođe do greške pri pokretanju, proverite da li je ožičenje u holu motora normalno. Ako se to dogodi tokom kočenja, proverite i zamenite motor ili kontroler da biste rešili problem ili pozovite tehničku pomoć.
E21	Greška u BMS komunikaciji	Zatražite tehničku pomoć.
E50	Greška visokonaponske glavne linije	Ako dođe do greške prilikom pokretanja, proverite da li je napon baterije normalan. Ako se to dogodi tokom vožnje, moraćete da zamenite bateriju ili kontroler da biste rešili problem ili potražite tehničku pomoć.
E55	Greška visoke temperature kontrolera	Ako je temperatura kontrolera previsoka, isključite vozilo i ostavite da se ohladi pre nego što ga ponovo pokrenete. Ako dođe do greške pri pokretanju, kontroler će morati da se zameni da bi se rešio problem.

## 13. Odgovornost i opšti uslovi garancije

Vozač preuzima sve rizike vezane za neupotrebljavanje kacige i druge zaštitne opreme.

Vozač ima obavezu da poštuje lokalne propise koji su na snazi u vezi sa:

1. minimalnom starosnom dobi za vozača,
2. ograničenja za tip vozača koji mogu da koriste proizvod
3. svim ostalim regulatornim aspektima

Vozač je takođe dužan da održava proizvod čistim i u savršenom stanju efikasnosti i održavanja, da marljivo sprovodi bezbednosne provere pod svojom odgovornošću, kako je opisano u odeljku upozorenja i preporuke, da ne menjate proizvod na bilo koji način i da čuva svu dokumentaciju u vezi sa održavanjem proizvoda.

Kompanija nije odgovorna za prouzrokovanu štetu i ni na koji način nije odgovorna za štetu nastalu na stvarima ili povrede nanesene ljudima u slučajevima:

- ako se proizvod koristi nepravilno ili nije u skladu sa uputstvima u uputstvu za upotrebu;
- proizvod je posle kupovine promenjen ili izmenjen u svim ili nekim.

U slučaju kvara proizvoda iz razloga koji se ne mogu pripisati nepravilnom ponašanju vozača, obratite se centru za podršku na sajtu [www.ducatiurbanemobility.com](http://www.ducatiurbanemobility.com)

Svi kvarovi ili kvarovi uzrokovani slučajnim događajima i/ili koji se mogu pripisati odgovornosti Kupca ili upotrebom Proizvoda koji nije u skladu sa njegovom namenom i/ili kako je navedeno u tehničkoj dokumentaciji priloženoj uz Proizvod, uvek su isključeni iz obima pravne garancije, ili zbog nepodešavanja mehaničkih delova, prirodnog habanja materijala koji su dotrajali ili uzrokovani greškama u montaži, neodržavanja i/ili korišćenja istih koje nije u skladu sa uputstvima.

Na primer, sledeće će se smatrati isključenim iz pravne garancije u vezi sa proizvodima:

- oštećenja uzrokovana udarima, slučajnim padovima ili sudarima, probijanjem;
- uzrokovana upotrebom, izlaganjem ili skladištenjem u neodgovarajućem okruženju (npr. prisustvo kiše i/ili blata, izlaganje vlazi ili prekomernom izvoru toplote, kontakt sa peskom ili drugim supstancama)
- šteta nastala usled nepodešavanja za stavljanje na put i/ili održavanje mehaničkih delova, mehaničkih disk kočnica, upravljača, guma itd.; pogrešna montaža i/ili nepravilna montaža delova i/ili komponenti
- habanje potrošnih materijala: mehaničke disk kočnice (npr. pločice, čeljusti, diskovi, sajle), gume, podnožja, zaptivke, ležajevi, led svetla i sijalice, postolje, dugmad, blatobrani, gumeni delovi (podnožje), konektori kablova za ožičenje, maske i nalepnice itd.;
- nepravilno održavanje i/ili nepravilna upotreba baterije proizvoda;
- neovlašćeno menjanje i/ili forsiranje delova proizvoda;
- netačno ili neadekvatno održavanje ili modifikacija proizvoda;
- upotreba Proizvoda (npr.: prekomerno opterećenje, korišćenje na takmičenjima i/ili za komercijalne aktivnosti iznajmljivanja ili iznajmljivanja);
- održavanje, popravke i/ili tehničke intervencije na Proizvodu koje vrše neovlašćena treća lica;
- oštećenje Proizvoda prouzrokovano transportom, ako ga izvrši Kupac;
- oštećenja i/ili kvarova nastalih upotrebom neoriginalnih rezervnih delova.

Pozivamo vas da pogledate najnoviju verziju uslova garancije koja je dostupna na sajtu:

[www.ducatiurbanemobility.com/assistance/](http://www.ducatiurbanemobility.com/assistance/)



**PAŽNJA**

**Odlaganje električnih ili elektronskih uređaja na kraju njihovog životnog veka (primenljivo u svim zemljama Evropske unije i u drugim evropskim zemljama sa sistemima odvojenog prikupljanja)**

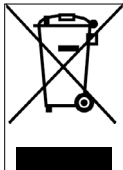

Ovaj simbol na proizvodu ili na ambalaži označava da proizvod ne treba smatrati normalnim kućnim otpadom, već ga treba odnijeti na odgovarajuće sabirno mjesto za recikliranje električne i elektronske opreme (OEEO).

Pravilnim odlaganjem ovog proizvoda pomoći ćete u sprečavanju potencijalnih negativnih posledica po životnu sredinu i zdravlje ljudi koje bi inače mogle nastati usled neodgovarajućeg odlaganja. Recikliranje materijala pomaže u očuvanju prirodnih resursa.

Za detaljnije informacije o recikliranju ovog proizvoda možete kontaktirati opštinsku kancelariju, lokalnu službu za odlaganje otpada ili prodavnicu u kojoj ste ga kupili.

U svakom slučaju, proizvod morate odložiti u skladu sa propisima koji su na snazi u zemlji kupovine.

Konkretno, potrošači ne smeju odlagati OEEO kao komunalni otpad, već ovu vrstu otpada moraju odlagati odvojeno, na dva moguća načina:

- U opštinskim sabirnim centrima (koji se nazivaju i eko parcele, ekološka ostrva), direktno ili putem usluga prikupljanja opštinskih preduzeća, gde su oni dostupni;
- Na prodajnim mestima nove električne i elektronske opreme.

Ovde se vrlo mala OEEO može ostaviti besplatno (sa najdužom stranom manjom od 25 cm), dok se veći predmeti mogu ostaviti na osnovu 1 na 1, odnosno možete ostaviti stari proizvod kada kupite novi sa istom funkcijom.

Pored toga, režim 1-na-1 je uvek zagaranтовan tokom kupovine novog EEO od strane potrošača, bez obzira na veličinu OEEO.

U slučaju nezakonitog odlaganja električne ili elektronske opreme, mogu se primeniti kazne predviđene važećim zakonodavstvom o zaštiti životne sredine (italijanski propisi; proverite propise koji su na snazi u zemlji upotrebe/odlaganja vozila).

Ako OEEO sadrži baterije ili akumulatore, one se moraju ukloniti i odložiti putem posebnog odvojenog sakupljanja otpada.



**PAŽNJA**

**Tretiranje baterija (primenljivo u svim zemljama Evropske unije i u drugim evropskim sistemima sa sistemom odvojenog prikupljanja)**



Ovaj simbol na proizvodu ili ambalaži označava da se baterija ne bi trebala smatrati normalnim kućnim otpadom. Na nekim vrstama baterija simbol se može koristiti u kombinaciji sa hemijskim simbolom.

Hemijski simboli za živu (Hg) ili olovo (Pb) dodaju se ako baterija sadrži više od 0,0005% žive ili 0,004% olova.

Pravilnim odlaganjem baterija pomoći ćete u sprečavanju potencijalnih negativnih posledica po životnu sredinu i zdravlje koje bi inače mogle biti uzrokovane neodgovarajućim rukovanjem otpadom. Recikliranje materijala pomaže u očuvanju prirodnih resursa. Tamo gde iz razloga bezbednosti, performansi ili zaštite podataka, proizvodi zahtevaju fiksnu vezu sa unutrašnjom baterijom/čelijom, to mora zameniti samo kvalifikovano osoblje.

Na kraju svog životnog veka isporučite proizvod na sabirno mesto pogodno za odlaganje električne i elektronske opreme, što će osigurati da se i unutrašnja baterija pravilno odlaže.

Za detaljnije informacije o recikliranju istrošene baterije ili proizvoda možete kontaktirati lokalnu službu za odlaganje otpada ili prodavnicu u kojoj ste ga kupili.

U svakom slučaju, proizvod morate odložiti u skladu sa propisima koji su na snazi u zemlji kupovine.

Това ръководство е валидно за следните електрически тротинетки:

**Pro-I Evo (Black Edition / White Edition), Pro-I Evo AS,  
Pro-I Evo SR (Black Edition/White Edition), Pro-I Evo Max SR,  
Pro-II Plus, Pro-II Plus AS, Pro-II Evo, Pro-II Evo AS, Pro-III, Pro-III R**

## Ръководство за употреба

DU-MO-000001 ред. 3

Превод на оригиналните инструкции

Благодарим Ви, че закупихте този продукт.

За информация, техническа помощ, съдействие и за справка с общите условия на гаранция, се свържете с търговеца или посетете уебсайта [www.ducatiurbanemobility.com](http://www.ducatiurbanemobility.com)

## Съдържание

1. Инструкции за безопасност
2. Съдържание на опаковката и съглобяване
3. Панорамен изглед на продукта
4. Зареждане и активиране на батерията
5. Информация на командите / Контролен панел
6. Бързо упътване
7. Прегъване и транспортиране
8. Автономен и изпълнение
9. Съхранение, поддръжка и почистване
10. Конфигурация на приложението
11. Техническа листовка
12. Отстраняване на проблеми
13. Отговорност и общи условия на гаранцията

# 1. Инструкции за безопасност

**ВАЖНО!** Прочетете и спазвайте внимателно следните инструкции, преди да използвате продукта. Запазете това ръководство за бъдещи справки или за нови потребители.

Отделете време, за да научите основите, за да избегнете сериозни инциденти, които могат да възникнат през първите няколко месеца. Свържете се с вашия дилър за подходяща помощ относно правилния начин на използване на продукта или да бъдете насочен към подходяща организация за обучение.

Компанията отхвърля всякаква пряка или непряка отговорност, произтичаща от активната употреба на продукта, неспазването както на правилата за движение по пътищата, така и на инструкциите в това ръководство, злополуки и спорове, причинени от неспазването на разпоредби и незаконни действия.

Този продукт е предназначен за използване за развлекателни цели, да се използва само от един човек, а не за превоз на пътници, поради което не може да се използва от повече от един човек едновременно.

Не променяйте по никакъв начин целта на използване, този продукт не е подходящ за каскади, състезания, транспортиране на предмети, теглене на други превозни средства или приспособления.

Електрическият скутер трябва да се използва с повишено внимание, като винаги се спазват правилата, наложени от Кодекса за движение по пътищата на страната, в която се използва, за да се избегне опасност и да се полагат максимални грижи за вас и другите.



Индикативни изисквания за конструкцията на превозното средство:

Модел Тротинетка	Pro-I Evo Black and White edition	Pro-I Evo SR Black and White edition	Pro-I Evo Max SR	Pro-I Evo AS	Pro-II Plus
Код на продукт без стрелки	DU-MO-210001 DU-MO-210004	-	-	-	DU-MO-210005
Код на продукт с включени стрелки	DU-MO-210011 DU-MO-220004	-	-	-	DU-MO-210010 DU-MO-220008
Код на продукт с две команди на спирачка	-	DU-MO-220019 DU-MO-220023 DU-MO-220025	DU-MO-220009 DU-MO-220002	DU-MO-230003	DU-MO-220020 DU-MO-220026
Тегло МИН. (Kg)	30	30	30	30	30
Тегло МАКС. (Kg)	100	100	100	100	100
Възраст МИН. *	14	14	14	14	14
Възраст МАКС. *	65	65	65	65	65
Височина (cm) МИН.	120	120	120	120	120
Височина (cm) МАКС.	200	200	200	200	200



Модел Тротинетка	Pro-II Plus AS	Pro-II Evo	Pro-II Evo AS	Pro-III	Pro-III R
Код на продукт без стрелки	-	DU-MO-210009	-	-	-
Код на продукт с включени стрелки	-	DU-MO-210012 DU-MO-220005	-	-	-
Код на продукт с две команди на спирачка	DU-MO-220020	-	DU-MO-220012 DU-MO-220013 DU-MO-220022	MN-DUC-PRO3 DU-MO-210013 DU-MO-220006 DU-MO-220021 DU-MO-220024	DU-MO-220003 DU-MO-220016
Тегло МИН. (Kg)	30	30	30	30	30
Тегло МАКС. (Kg)	100	100	100	100	100
Възраст МИН. *	14	14	14	14	14
Възраст МАКС. *	65	65	65	65	65
Височина (cm) МИН.	120	120	120	120	120
Височина (cm) МАКС.	200	200	200	200	200

\* Преди да използвате продукта проверете и следвайте действащите местни разпоредби относно минималната разрешена възраст на водача.

Нивото на звуково налягане (шум) по крива А към ухото на водача е по-малко от 70 dB(A).

#### Графична форма на предупрежденията за безопасност

За идентифициране на съобщенията за безопасност в това ръководство ще се използват следните графични предупредителни символи. Те имат функцията да привличат вниманието на читателя / потребителя, с цел правилната и безопасна употреба на продукта.



**ВНИМАНИЕ**

#### Обърнете внимание

Подчертава правилата, които трябва да се спазват, за да се избегне увреждане на продукта и/или предотвратяване на възникването на опасни ситуации.

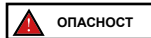

**ОПАСНОСТ**

#### Остатъчни рискове

Подчертава наличието на опасности, които причиняват остатъчни рискове, на които потребителят трябва да обърне внимание, за да избегне нараняване или материални щети.

#### Предупреждения от общ характер



**ВНИМАНИЕ**

Важно е да се вземе под внимание, че когато се намирате на обществено място или на пътя, дори ако следвате стриктно това ръководство, не сте предпазени от наранявания, дължащи се на нарушения или неподходящи действия, предприети срещу други превозни средства, препятствия или хора. Злоупотребата с продукта или неспазването на инструкциите в това ръководство може да причини сериозни щети.

Този продукт е електрическо превозно средство. Колкото по-бързо карате, толкова по-дълго става спирачното разстояние. Аварийното спиране по хлъзгави, кални, мокри или заледени пътища може да доведе до подхлъзване на колелата и загуба на равновесие. Трябва да се поддържа подходяща скорост и безопасна дистанция от други превозни средства или пешеходци. Бъдете по-внимателни, когато шофирате по непознати пътища. Не отваряйте стойката, когато използвате продукта, съществува риск от сериозно нараняване и увреждане на продукта.

**ВНИМАНИЕ**

При мокри пътища спирачното разстояние се увеличава, а сцеплението намалява значително в сравнение с това на сухите пътища!

Шофирайте по-внимателно, като спазвате разстоянията!

За ваша собствена безопасност, винаги носете: каска, наколенки и налакътници, за да се предпазите от падане и наранявания по време на шофиране на продукта. Когато заемате продукта, накарайте шофьора да носи обезопасително оборудване и обяснете как да използва превозното средство. За да избегнете нараняване, не заемайте продукта на хора, които не знаят как да го използват. Винаги носете обувки, преди да използвате продукта.

Децата не трябва да си играят с тротинетката или нейните части, нито да им бъде позволено да я почистват или поддържат.

Когато шофирате продукта, внимавайте да не изплашите деца и пешеходци. Когато минавате зад тях, ги предупреждавайте с помощта на звънеца и намалете скоростта, като използвате минималната скорост от 6 km/h.

**ВНИМАНИЕ****Информация за честотата:**

Работната честотна лента на Bluetooth® устройството е между 2,4000 GHz и 2,4835 GHz.

Максималната мощност на радиочестотата, предавана в тези честотни ленти, е 100 mW.

**Инструкции и предупреждения относно поведението при шофиране**

Условия	Подходяща/предвидена употреба	Неправилна употреба
Водачи	Един	Повече хора, с деца или животни
Обезопасително оборудване	Каска, наколенки, калакътници, светлоотразителна жилетка	Няма оборудване
Проверки преди управление	<p>Преди всяка употреба, проверявайте спирачките и тяхното износване, проверявайте налягането на гумите (вижте страната на гумата за препоръчителната стойност), износването на колелата, ускорителя, стрелките, светлините и статуса на зареждане на батерията.</p> <p>Ако бъдат открити необичайни шумове или аномалии, не използвайте продукта и се свържете с вашия търговец или Упълномощена Служба за Техническа Поддръжка</p>	<p>Никога да не се проверява продуктът преди шофиране</p> <p>Използването на продукта при наличие на шумове и аномалии</p>
Вървене при бутане на продукта	<p>Не ускорявайте</p> <p>Бутането при вървене по пешеходни пътеки</p> <p>В зони за пешеходци, ако няма пешеходни пътеки (6 km/h)</p> <p>В пренаселени зони</p>	<p>Натиснете подаването на газ</p> <p>Шофиране на превозното средство на пешеходни пътеки</p> <p>Шофиране на превозното средство в зони за пешеходци, ако няма пешеходни пътеки (6 km/h)</p> <p>Шофиране на превозното средство в пренаселени зони</p>
От спряно положение	Лицето, което управлява този продукт, трябва да може лесно да подпира и двата крака на земята, като държи кормилото на правилна височина	<p>Неспособност да се поддържа продукта неподвижен и в равновесие.</p> <p>Сядане върху продукта, когато работи или стои неподвижно</p>

Условия	Подходяща/предвидена употреба	Неправилна употреба
Управление при нормални условия	Няма предмети, висящи от кормилото	Предметите, висящи от кормилото, водят до нестабилност и могат да бъдат пречка по време на маневрите
	Шофиране с две ръце на кормилото. Не използвайте устройства като телефони, смарт часовници, музикални плейъри, слушалки	Шофиране с една ръка или без ръце Използването на устройства като телефони, смарт часовници, музикални плейъри, слушалки
	Шофиране с двата крака на платформата удобно и безопасно	Шофиране с един или два крака извън платформата Забранено е позиционирането и концентрирането на тежестта върху задния калник.
	Шофиране с каска и предпазни средства	Шофиране без каска и предпазни средства
Управление при нормални условия	Шофиране по леснодостъпни, гладки и компактни пътища, да се избягват зони с натоварен трафик или пренаселени зони: напр. специална велосипедна пътека, повърхности с гладка настилка	Шофиране по магистрали, междуградски пътища Управление по натоварени пътища Шофиране по тротоари Шофиране в пренаселени зони Шофиране по много тежки пътища Шофиране в близост до: клисури, наклони, пристанища, море, езера и реки
	Спазвайте местните разпоредби и пътният кодекс	Неспазване на действащите разпоредби и на кодекса за движение по пътищата
	Винаги гледайте напред и обръщайте внимание на всички препятствия, превозни средства и пешеходци наблизо	Разсейване по време на шофиране
	Променяйте посоката, като се уверите, че ви виждат, като намалите скоростта	Сменяна на посоката рязко с висока скорост, без да сте уверени, че ви виждат
	Във всеки случай, предвидете траекторията и намалете скоростта, като спазвате кодекса за движение по пътищата и най-уязвимите	Спирането и завиването едновременно правят превозното средство нестабилно
	Винаги използвайте индикатори за посока, ако са предвидени на продукта	Не използване на индикатори за посока
Нередовни пътни условия: изкуствени неравности / стъпала / неравна пътна настилка	Намаляване в присъствието на пешеходци	Ускоряване или поддържане на постоянна скорост в присъствието на пешеходци
	Използване на пешеходен режим в пешеходни зони (6 Km/h)	Шофиране без използване на пешеходен режим в пешеходни зони (6 Km/h)
	Предупредете за присъствието си с помощта на звънеца	Липса на предупреждение за присъствието ви, като не използвате звънеца
Нередовни пътни условия: изкуствени неравности / стъпала / неравна пътна настилка	Шофиране с умерена скорост Свийте леко коленете си за по-добро поемане на ударите, когато преминавате неравна повърхност.	Шофиране с висока скорост Ускоряване върху неравности и улици, слизане по стъпала, прескачане на препятствия, качване по тротоари, твърдо шофиране.

Условия	Подходяща/предвидена употреба	Неправилна употреба
<p>Поведение: при завой, спускане, при наличие на препятствия, превозни средства и пешеходци наблизо</p>	<p>Спазвайте безопасна дистанция</p> <p>Спрете да ускорявате/спирате и забавяте</p> <p>Шофиране с умерена скорост и безопасно спиране</p> <p>Обърнете внимание на вратите и другите препятствия на височина</p>	<p>Не спазване на дистанцията за безопасност</p> <p>Ускоряване</p> <p>Шофиране с висока скорост, внезапно спиране</p> <p>Минаване под препятствия на височина</p>
<p>Условия на видимост</p>	<p>Шофиране, само ако има достатъчно светлина, за безопасно шофиране. В случай на шофиране в неблагоприятни условия на светлина (от половин час след залез слънце, през целия период на тъмнина и дори през деня, ако метеорологичните условия изключват видимостта на пътя, ако преминавате през тунели), не забравяйте да активирате светлините на продукта и да носите светлоотразително яке или тиранти.</p>	<p>Шофиране в неблагоприятни условия на светлина при изключени светлини и без използване на светлоотразителна жилетка или тиранти.</p>
<p>Метеорологични условия</p>	<p>Шофиране при оптимални метеорологични условия (без дъжд)</p>	<p>Шофиране при неблагоприятни условия: при дъжд, когато вали сняг, в присъствието на лед или кал по пътя, силен вятър, в случай на мъгла.</p>
<p>Паркиране</p>	<p>В специални зони, без да се затруднява движението на превозни средства и пешеходци</p> <p>Върху гладки повърхности, осигуряващи стабилност</p> <p>Изключете продукта и винаги използвайте устройство за аларма. Използвайте предоставената стойка</p>	<p>Навсякъде, възпрепятствайки движението на превозни средства и пешеходци.</p> <p>Върху неравни повърхности и без осигуряване на стабилност</p> <p>Да се оставя продуктът включен, без надзор, без устройство за аларма</p>
<p>Да се практикуват екстремни спортове/каскади</p>	<p>НЕ</p>	<p>ДА</p> <p>Шофиране в близост до: клисури, наклони, пристанища, море, езера и реки</p> <p>Шофиране в локви</p> <p>Състезания с други превозни средства</p>
<p>Да се подлага продукта на силни удари</p>	<p>НЕ</p>	<p>ДА</p> <p>да се хвърлят върху него неща или хора, да се хвърля от стъпала или от високо</p>

#### Какво да направите след падане:

Проверете дали лостът на газта функционира правилно. За да направите това, ускорете и забавете няколко пъти. Винаги проверявайте дали спирачките работят правилно. За да направите това, слезте от продукта, избухайте продукта напред и натиснете спирачка, за да се уверите, че той отговаря на командите.

Уверете се, че всички компоненти на превозното средство са на място и са надеждно обезопасени.

Проверете износването и налягането на гумите (вижте страната на гумата за препоръчителната стойност).

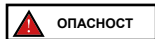

Проверете спирачките и кабелите за износване.





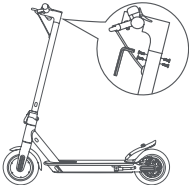

Спирачките могат да се нагреят по време на употреба. Не докосвайте след употреба.

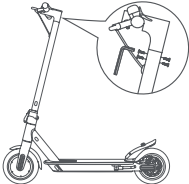
Сглобеният продукт, кормилото ще бъдат монтирани със съответните винтове, съдържащи се в опаковката.

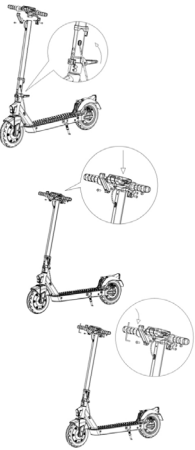
## 2. Съдържание на опаковката и съглобяване

Модел	Референтна фигура	В опаковката	Монтаж на кормило
<p><b>Pro-I Evo (black &amp; white edition)</b></p> <p>DU-MO-210001 DU-MO-210004 DU-MO-210011 DU-MO-220004</p> <p><b>Pro-I Evo SR (Black &amp; White edition)</b></p> <p>DU-MO-220019 DU-MO-220023 DU-MO-220025</p> <p><b>Pro-I Evo AS</b></p> <p>DU-MO-230003</p>		<p>Акcesoари:</p> <ul style="list-style-type: none"> <li>- Шестограмни ключове</li> <li>- 4 бр. винтове за кормило</li> <li>- Резервна вътрешна гума</li> <li>- Адаптер за напмпване</li> <li>- Зарядно устройство</li> </ul>	 <p>Поставете 4-те винта ръчно, без да ги затягате, след което използвайте предоставения шестограмен ключ, за да ги затегнете и фиксирате кормилото.</p>
<p><b>Pro-I Evo Max SR</b></p> <p>DU-MO-220009 DU-MO-220002</p>		<p>Акcesoари:</p> <ul style="list-style-type: none"> <li>- Шестограмни ключове</li> <li>- 4 бр. винтове за кормило</li> <li>- Резервна вътрешна гума</li> <li>- Адаптер за напмпване</li> <li>- Зарядно устройство</li> </ul>	 <p>Поставете 4-те винта ръчно, без да ги затягате, след което използвайте предоставения шестограмен ключ, за да ги затегнете и фиксирате кормилото.</p>

Модел	Референтна фигура	В опаковката	Монтаж на кормило
<p><b>Pro-II Plus</b> DU-MO-210005 DU-MO-210010 DU-MO-220008 DU-MO-220026</p>		<p>Аксесоари:</p> <ul style="list-style-type: none"> <li>- Шестограмни ключове</li> <li>- Компоненти за монтаж Кормило (кука, пластмасови части, 4 бр. винтове)</li> <li>- Адаптер за напompване на гуми</li> <li>- Захранващо устройство</li> </ul>	
<p><b>Pro-II Plus AS</b> DU-MO-220020</p>		<ul style="list-style-type: none"> <li>- Звук сигналizатор, електронен (DU-MO-220012 DU-MO-220020 DU-MO-220026 )*</li> </ul>	<p>Преминаване:</p> <ol style="list-style-type: none"> <li>1. Отворете стойката</li> <li>2. Повдигнете и закрепете кормилната колона, като прегънете лоста на механизма за сгъване и спуснете предпазния пръстен (ако има такъв)</li> <li>3. Инсталирайте кормилото на пръта</li> <li>4. Инсталирайте куката (виж снимката), като я приблизите до пръта, като внимавате тя да съответства на отворите и поставете винтовете.</li> <li>5. Поставете винта от външната страна в отвора под контролния панел.</li> <li>6. Затегнете винтовете.</li> <li>7. Приблизете и комбинирайте пластмасовата пластина (виж снимката) с втория отвор/профил на контролния панел, след което поставете и затегнете винта.</li> </ol>
<p><b>Pro-II Evo</b> DU-MO-210009 DU-MO-210012 DU-MO-220005</p>			
<p><b>Pro-II Evo AS</b> DU-MO-220012</p>			

Модел	Референтна фигура	В опаковката	Монтаж на кормило
<p><b>Pro-II Evo AS</b> DU-MO-220013 DU-MO-220022</p>		<p>Акcesoари:</p> <ul style="list-style-type: none"> <li>- Шестограмни ключове</li> <li>- Компоненти за монтаж</li> </ul> <p>Кормило (кука, пластмасови части, 4 бр. винтове)</p> <ul style="list-style-type: none"> <li>- Адаптер за напмпване на гуми</li> <li>- Захранващо устройство</li> </ul>	<p>Преминаване:</p>  <ol style="list-style-type: none"> <li>1. Повдигнете кормилната колона и поставете кормилото, като внимавате да не повредите електронния звук сигнализатор и без да притискате кабелите.</li> <li>2. Повдигнете и закрепете кормилната колона, като прегънете лоста на механизма за съване и спуснете предпазния пръстен (ако има такъв)</li> <li>3. Инсталирайте кормилото на пръта</li> <li>4. Инсталирайте куката (виж снимката), като я приблизите до пръта, като внимавате тя да съответства на отворите и поставете винтовете.</li> <li>5. Поставете винта от външната страна в отора под контролния панел.</li> <li>6. Затегнете винтовете.</li> <li>7. Приближете и комбинирайте пластмасовата пластина (виж снимката) с втория отвор/профил на контролния панел, след което поставете и затегнете винта.</li> </ol> 

Модел	Референтна фигура	В опаковката	Монтаж на кормило
<b>Pro-III</b> MN-DUC-PRO3 DU-MO-210013 DU-MO-220006 DU-MO-220021 DU-MO-220024		<b>Акcesoари:</b> - Шестограмни ключове - Компоненти за монтаж на кормилото (кука, пластмасови части, винтове) - Адаптер за напompване на гуми - Захранващо устройство - 2 бр. RF ключове за запалване на тротинетката	 <p>Преминаване:</p> <ol style="list-style-type: none"> <li>Отворете стойката</li> <li>Повдигнете кормилото, поставете лоста в затворена позиция и свалете обезопасителния пръстен.</li> <li>Свържете кабела на фара към окабеляването на дисплея и поставете кормилото в колоната.</li> <li>Монтирайте куката върху колоната, като внимавате да съвпадне с отворите и поставете двата винта М6.</li> <li>Поставете винт М6 върху външната страна на втория отвор, разположен под контролния панел и затегнете и трите винта М6.</li> </ol>
<b>Pro-III R</b> DU-MO-220003			

\*Pro-II Plus AS (DU-MO-220020 – DU-MO-220026) / Pro-II EVO AS (DU-MO-220012)

#### Звук електронен сигнализатор.

USB порт за зареждане

(Долна страна, под гумения протектор)

Ляв бутон:

Задръжте натиснат продължително, за да активирате режима против кражба.



Десен бутон:

Задръжте натиснат продължително, за да деактивирате режима против кражба.

Среден бутон (клаксон):

- Натиснете, за да звънне.
- Натиснете бързо двукратно, за да смените звука.

**Зареждане на устройството:** Поставете USB кабела в порта за зареждане (долна страна).



## \*Указания за монтаж на фара

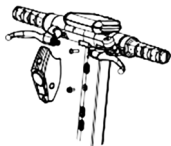

Проектор



M5



Шайба

1. Поставете винт M5 (без шайба) в долния отвор на фара, след това поставете шайбата между винта и колоната и я затегнете колкото е необходимо, за да не повредите таблото на фара.



M6



2. Поставете винт M6 в горния отвор на фара и го затегнете.

## Преминаване:

- Извадете продукта от опаковката
- Отворете стойката и проверете стабилността на продукта
- Отворете колоната на кормилото и я закрепете, като затворите лоста на заключващия механизъм
- Свържете захранващия кабел на дисплея към основното окабеляване (ако е необходимо)
- Свържете предния фар към кабела, който идва от дисплея с 2 пина (ако е необходимо).
- Инсталирайте кормилото на кормилната колона (не притискайте кабелите)
- Затегнете винтовете на колоната с предоставения ключ
- Регулирайте механизма за затваряне на колоната
- Проверка на налягането на гумите (вижте страната на гумата за да узнаете препоръчителната стойност).

## Стабилност на кормилната колона.

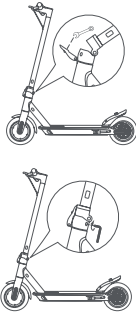
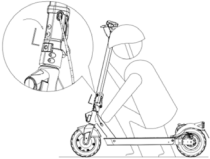
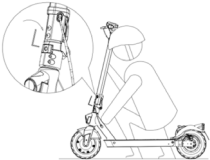
Модел	Референтна фигура	* Настройка
<p>Pro-I Evo (Black and White edition)</p> <p>Pro-I Evo SR (Black and White Edition)</p> <p>Pro-I Evo AS</p> <p>Pro-I Evo Max SR</p>		<p>Регулиране на кормилната колона:</p> <p>Ако кормилната колона на кормилото не е стабилна след затваряне, регулирайте винта на механизма, като завинтите или развинтите копчето е необходимо, за да се увеличи стабилността на кормилната колона.</p>
<p>Pro-II Plus</p> <p>Pro-II Plus AS</p> <p>Pro-II Evo</p> <p>Pro-II Evo AS</p>		<p>Регулиране на кормилната колона:</p> <p>Както е показано на фигурата, ако кормилната колона се клати по време на движение, регулирайте винта (ако има такъв) с шестограмния ключ.</p>
<p>Pro-III</p> <p>Pro-III R</p>		<p>Регулирайте кормилото:</p> <p>Както е показано на фигурата, ако прътът на кормилото трепери по време на движение, регулирайте винта с шестограмния ключ.</p>



**ВНИМАНИЕ**

Сглобете продукта правилно. Ако при сглобяването бъдат открити фабрични дефекти, неясни проходи или затруднения при самото сглобяване или при настройките, не шофирайте превозното средство и се свържете с търговеца или посетете уебсайта [www.ducatiurbanemobility.com](http://www.ducatiurbanemobility.com) за техническа помощ.

Дръжте децата далеч от пластмасови части (включително опаковъчни материали) и малки части, които могат да причинят задушаване.

### 3. Панорамен изглед на продукта

Забранено е да промените или трансформирате продукта или неговите части, по какъвто и да е начин, това може да увреди ефективността, структурата и да причини повреди. С оглед на непрекъснатото технологично развитие, производителят си запазва правото да променя продукта без предизвестие, без това ръководство да се актуализира автоматично.

За информация и справка с ревизиите на това ръководство посетете уебсайта [www.ducatiurbanemobility.com](http://www.ducatiurbanemobility.com)

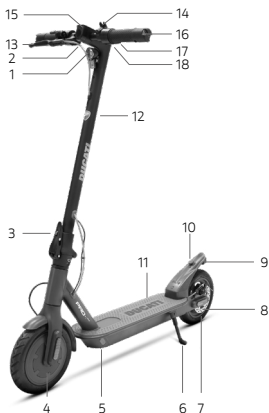

#### Pro-I Evo (Black and White edition)

#### Pro-I Evo SR (Black and White edition)

#### Pro-I Evo AS

1. Проектор
2. Ускорител
3. Механизъм за сгъване
4. Водещо колело
5. Порт за зареждане
6. Стойка
7. Свободно колело
8. Дискава спирачка
9. Край
10. Кука за затваряне
11. Платформа
12. Кормилна колона
13. Лост на спирачка
14. Звънец
15. Дисплей
16. Насочващи светлини
17. Управление на пътепоказателите (ако има такива)
18. Лост на електрическа спирачка (само Pro-I Evo SR)

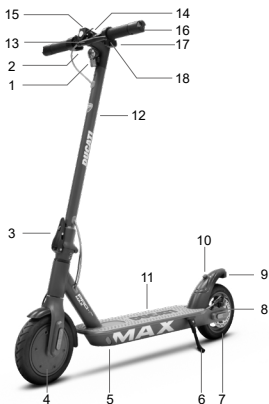

#### Pro-I Evo Max SR

1. Проектор
2. Ускорител
3. Механизъм за сгъване
4. Водещо колело
5. Порт за зареждане
6. Стойка
7. Свободно колело
8. Дискава спирачка
9. Край
10. Кука за затваряне
11. Платформа
12. Кормилна колона
13. Лост на спирачка
14. Звънец
15. Дисплей
16. Насочващи светлини
17. Управление на индикаторите за посока
18. Лост на електрическа спирачка

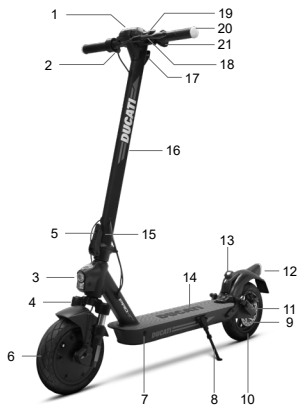

### Pro-II Plus / Pro-II Plus / Pro-II Evo

1. Дисплей
2. Ускорител
3. Проектор
4. Амортисьорна вилка (Pro-II Evo)
5. Механизъм за сгъване
6. Водещо колело
7. Порт за зареждане
8. Стойка
9. Дискава спирачка
10. Свободно колело
11. Окачване (Pro-II Evo)
12. Край
13. Клипс за затваряне
14. Платформа
15. Предпазен пръстен (ако има такъв)
16. Кормилна колона
17. Кука за затваряне
18. Лост на спирачка
19. Звънец
20. Насочващи светлини
21. Управление на пътепоказателите (ако има такива)

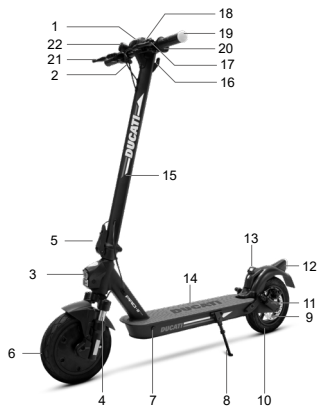

### Pro-II Evo AS

1. Дисплей
2. Ускорител
3. Проектор
4. Амортизирана вилка
5. Механизъм за сгъване
6. Водещо колело
7. Порт за зареждане
8. Стойка
9. Дискава спирачка
10. Свободно колело
11. Амортизирана вилка
12. Край
13. Клипс за затваряне
14. Платформа
15. Кормилна колона
16. Кука за затваряне
17. Лост на спирачка
18. Звънец
19. Насочващи светлини
20. Управление на индикаторите за посока
21. Лост на спирачка
22. Звук електронен сигналатор (без DU-MO-220012)

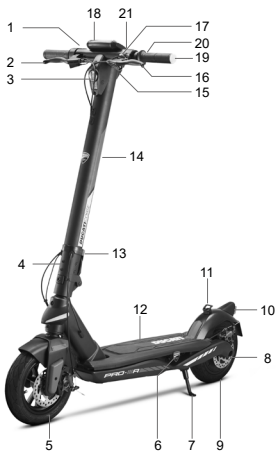

### Pro-III / Pro-III R

1. Ускорител
2. Лост на спирачка
3. Проектор
4. Механизъм за сгъване
5. Свободно колело
6. Порт за зареждане
7. Стойка
8. Дискова спирачка
9. Водещо колело
10. Край
11. Клипс за затваряне
12. Платформа
13. Предпазен пръстен (ако има такъв)
14. Кормилна колона
15. Клипс за затваряне
16. Лост на спирачка
17. Звънец
18. Дисплей
19. Насочващи светлини
20. Управление на пътепоказателите (ако има такива)
21. Порт USB

## 4. Зареждане на батерията

### ⚠ ВНИМАНИЕ

При първата употреба заредете продукта на 100% Уверете се, че продуктът, зарядното устройство и портът за зареждане са сухи.

#### Инструкции:



- Отворете стойката.
- Изключете продукта

#### Зареждане на батерията

### ⚠ ВНИМАНИЕ

Заредете устройството преди първата употреба. Препоръчва се също да се зарежда след всяка употреба и преди да се остави на съхранение. Препоръчително е да не позволявате на превозното средство да се изтощи напълно, за да се предотврати повреда на батерията.

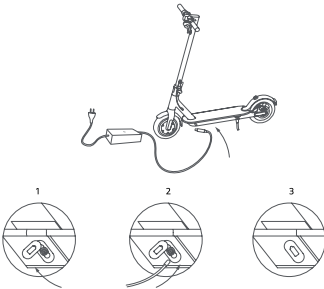
Червената светлина на захранващото устройство ще премине в зелено, когато операцията по зареждане приключи.

Модел	Референтна фигура	Инструкции
<b>Pro-I Evo</b> (Black and White edition) <b>Pro-I EvoSR</b> (Black and White edition) <b>Pro-I Evo Max SR</b> <b>Pro-I Evo AS</b> <b>Pro-II Plus</b> <b>Pro-II Plus AS</b> <b>Pro-II Evo</b> <b>Pro-II Evo AS</b>		<ol style="list-style-type: none"> <li>1. Отстранете гумения капак от гнездото за зареждане.</li> <li>2. Свържете зарядното устройство към електрическия контакт и след това към порта за зареждане. Когато продуктът е напълно зареден, светлинният индикатор на зарядното устройство се променя от червено (зареждане) на зелено (зареждането завършено).</li> <li>3. След зареждане, откачете зарядното устройство от превозното средство и поставете гуменото покритие. Откачете зарядното устройство от контакта.</li> </ol> <p>Не включвайте тротинетката, докато се зарежда.</p> <h3>⚠ ВНИМАНИЕ</h3> <p>Червената светлина на захранващото устройство ще премине в зелено, когато операцията по зареждане приключи.</p>
<b>Pro-III</b> <b>Pro-III R</b>		<ol style="list-style-type: none"> <li>1. Изключете електрическата тротинетка и отворете стойката.</li> <li>2. Завъртете лого Ducati, отворете водоустойчивия капак, след това свържете зарядното устройство към мрежата, свържете конектора към порта за зареждане.</li> <li>3. След зареждане, изключете конектора от порта за зареждане, затворете водоустойчивия капак.</li> </ol>

**ВНИМАНИЕ**

За зареждане на този продукт използвайте CAMO предоставеното зарядно устройство.

Модел	Код на продукт	Модел на зарядно устройство за батерии	Напрежение на изход	Време на зареждане
<b>Pro-I Evo</b> (Black and White edition) <b>Pro-I Evo SR</b> (Black and White edition)	DU-MO-210001 DU-MO-210004 DU-MO-210011 DU-MO-220004 DU-MO-220019 DU-MO-220023 DU-MO-220025	XHK-916-42015	42V – 1,5 A	4 h
<b>Pro-I Evo AS</b>	DU-MO-230003	GJS150-4200150	42V – 1.5A	4 h
<b>Pro-I Evo Max SR</b>	DU-MO-220009 DU-MO-220002	FY-4202000	42V – 1,5 A	5 h
<b>Pro-II Plus</b> <b>Pro-II Plus AS</b>	DU-MO-210005 DU-MO-210010 DU-MO-220008 DU-MO-220020 DU-MO-220026	CP4215 XVE063-4200150	42V – 1,5 A	4 h
<b>Pro-II Evo</b>	DU-MO-210009 DU-MO-210012 DU-MO-220005	CP4215 XVE063-4200150	42V – 1,5 A	7 h
<b>Pro-II Evo AS</b>	DU-MO-220012 DU-MO-220013 DU-MO-220022	CP4215	42V – 1,5 A	7 h
<b>Pro-III</b>	MN-DUC-PRO3 DU-MO-210013 DU-MO-220006 DU-MO-220021 DU-MO-220024	CP4215 XVE063-4200150	42V – 1,5 A	8 h
<b>Pro-III R</b>	DU-MO-220003 DU-MO-220016	CP546200	54,6V – 2A	6 h

Използването на друг тип зарядно устройство може да повреди продукта или да създаде други потенциални рискове.

Никога не зареждайте продукта без надзор. Не включвайте продукта, докато го зареждате.

След всяка употреба, зареждайте напълно батерията, за да удължите експлоатационния ѝ живот. Не презареждайте продукта веднага след употреба. Оставете продукта да се охлади за един час преди зареждане.

Продуктът не трябва да се зарежда за продължителни периоди. Презареждането намалява живота на батерията и носи допълнителни потенциални рискове.

Препоръчително е да не позволявате на превозното средство да се изтощи напълно, за да се предотврати повреда на батерията.

Щетите, причинени от липса на продължително зареждане, са необратими и не са обхванати от ограничената гаранция. След като повредата е настъпила, батерията не може да бъде презаредена (демонтажът на батерията от неквалифициран персонал е забранен, тъй като това може да доведе до токов удар, късо съединение или дори до големи инциденти, свързани с безопасността). Ако отсъствате за определен период, например за ваканция и се предоставя

устройството на трети лица, оставете го в статус на частично зареждане (20-50% зареждане), не напълно заредено. Извършвайте редовна визуална проверка на зарядното устройство и кабелите на зарядното устройство. Ако кабелът на зарядното устройство има видими повреди, не го използвайте, за да избегнете по-нататъшни повреди и/или рискове, моля, свържете се с нас за подмяна.

Зарядното устройство може да се използва от деца на възраст 8 години или по-големи и от лица с намалени физически, сетивни или умствени способности или без опит и познания, ако са били наблюдавани или инструктирани за безопасното използване на устройството и са разбрали свързаните с него опасности. Децата не трябва да играят със зарядното устройство. Почистването и поддръжката от страна на потребителя не трябва да се извършват от деца без надзор.

### **Предупреждения за батерията**

Батерията се състои от литиево-йонни клетки и химични елементи, които са опасни за здравето и околната среда. Не използвайте продукта, ако той излъчва миризми, вещества или прекомерна топлина. Не изхвърляйте продукта или батерията заедно с битовите отпадъци. Крайният потребител носи отговорност за обезвреждането на електрическо и електронно оборудване и батерии в съответствие с всички приложими разпоредби.

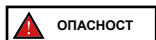

Избягвайте използването на използвани, дефектни и/или неоригинални батерии от други модели или марки.

Не оставяйте батерията близо до огън или източници на топлина. Риск от пожар и експлозия.

Не отваряйте и не разглобявайте батерията, не удряйте, не хвърляйте, не пробивайте и не прикрепяйте предмети към батерията.

Не докосвайте никакви вещества, изтичащи от батерията, тъй като тя съдържа опасни вещества. Не позволявайте на деца или животни да докосват батерията.



Не презареждайте и не поставяйте в късо съединение акумулатора. Риск от пожар и експлозия.

Не потапяйте и не излагайте батерията на вода, дъжд или други течни вещества. Не излагайте батерията на пряка слънчева светлина, на прекомерна топлина или студ (например, не оставяйте продукта или батерията в автомобил на пряка слънчева светлина за продължителен период от време), в среда, съдържаща експлозивни газове или пламъци.

Не транспортирайте и не съхранявайте батерията заедно с метални предмети като фиби, колиета и др. Контактът между метални предмети и контактите на батерията може да доведе до къси съединения, водещи до телесни повреди или смърт.

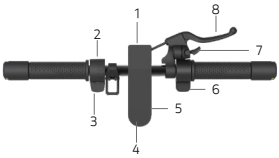

## 5. Информация на командите / Контролен панел

Модел	
	 <ol style="list-style-type: none"> <li>1. Проектор</li> <li>2. Управление на пътепоказателите (ако има такива)</li> <li>3. Лост на електрическа спирачка (ако има такъв)</li> <li>4. Мултифункционален бутон</li> <li>5. Дисплей</li> <li>6. Ускорител</li> <li>7. Лост на звънеца</li> <li>8. Лост на дисковата спирачка</li> </ol> <p>Мултифункционален бутон (4):</p> <ul style="list-style-type: none"> <li>• Включване и изключване: задръжте натиснат за няколко секунди, за да включите или изключите електрическата тротинетка.</li> <li>• Светлини: натиснете бутона веднъж за включване или изключване на фаровете.</li> <li>• Режими за скорост: натиснете двукратно бутона, за да изберете режима скорост.</li> </ul>
<p>Pro-I Evo (Black and White edition)</p> <p>Pro-I Evo SR (Black and White Edition)</p> <p>Pro-I Evo Max SR</p>	 <ol style="list-style-type: none"> <li>1. Тахиметър: визуализира текущата скорост на тротинетката.</li> <li>2. Ниво на батерията: указва нивото остатъчен заряд.</li> <li>3. Светлини: индикатор за светлините</li> <li>4. Bluetooth: индикатор на Bluetooth.</li> <li>5. Режим SPORT: дисплеят ще покаже SPORT</li> <li>6. Режим COMFORT: дисплеят ще покаже D</li> <li>7. Режим ECO: дисплеят ще покаже E</li> <li>8. Cruise control: поддържане на скоростта. Активира се, след като поддържа една и съща скорост за няколко секунди.</li> <li>9. Режим пешеходец</li> <li>10. Повреда: ако е включен, проверете за възможно решение, като направите справка с таблицата с кодове за грешки.</li> </ol> <div style="border: 1px solid black; padding: 5px; margin-top: 10px;">  <b>ВНИМАНИЕ</b> </div> <p>Ускорителят започва да работи, когато скоростта напред надвиши 3 km/h. Cruise control се деактивира при първото натискане на спирачката или на газта.</p>

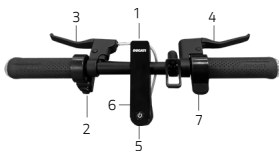

1. Проектор
2. Блок за управление
3. Спирачен лост
4. Спирачен лост
5. Многофункционален бутон
6. Дисплей
7. Ускорител

Мултифункционален бутон (4):

- Включване и изключване: задръжте натиснат за няколко секунди, за да включите или изключите електрическата тротинетка.
- Светлини: натиснете бутона веднъж за включване или изключване на фаровете.
- Режими за скорост: натиснете двукратно бутона, за да изберете режима скорост.

Pro-I Evo AS



1. Тахиметър: визуализира текущата скорост на тротинетката.
2. Ниво на батерията: указва нивото остатъчен заряд.
3. Светлини: индикатор за светлините
4. Bluetooth: индикатор на Bluetooth.
5. Режим SPORT: дисплеят ще покаже SPORT
6. Режим COMFORT: дисплеят ще покаже D
7. Режим ECO: дисплеят ще покаже E
8. Cruise control: поддържане на скоростта. Активира се, след като поддържа една и съща скорост за няколко секунди.
9. Режим пешеходец
10. Повреда: ако е включен, проверете за възможно решение, като направите справка с таблицата с кодове за грешки.



**ВНИМАНИЕ**

Ускорителят започва да работи, когато скоростта напред надвиши 3 km/h.  
Cruise control се деактивира при първото натискане на спирачката или на газта.

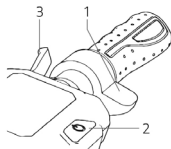

1. Ускорител
2. Мултифункционален бутон
3. Лост на спирачка

Мултифункционален бутон (2):

- Включване и изключване: задържете натиснат за няколко секунди, за да включите или изключите електрическата тротинетка.
- Светлини: натиснете бързо двукратно, за да включите или изключите фаровете.
- Режими за скорост: натиснете еднократно бутон, за да изберете режима скорост.

- Pro-II Plus
- Pro-II Plus AS
- Pro-II Evo
- Pro-II Evo AS
- Pro-III
- Pro-III R



1. Тахиметър: визуализира текущата скорост на тротинетката.
2. Ниво на батерията: указва нивото остатъчен заряд.
3. ODO: общо изминато разстояние.
4. TRIP: разстояние единична сесия.
5. Светлини: индикатор за светлините.
6. Режим SPORT: Дисплет ще покаже S+.
7. Режим COMFORT: Дисплет ще покаже D.
8. Режим ECO: Дисплет ще покаже ECO.
9. Cruise control: поддържане на скоростта. Активира се, след като поддържа една и съща скорост за няколко секунди.
10. Bluetooth: индикатор на bluetooth
11. Режим ПЕШЕХОДЕЦ



**ВНИМАНИЕ**

Ускорителят започва да работи, когато скоростта напред надвиши 3 km/h.  
Cruise control се деактивира при първото натискане на спирачката или на газта.

Модел	Указания върху RF КЛЮЧА
Pro-III Pro-III R	<p>При включването е налице блокиране на вградения в системата двигател и е необходимо, след като бъде включен, да бъде разблокиран с един от следните режими*:</p> <p>RF KEY: Преместете RF бутона (включен в комплекта) на дисплея, за да активирате електрическата тротинетка.</p>  <p>Смартфон: Използвайте приложението Ducati Urban e-Mobility чрез употреба на бутона за заключване/отключване в менюто на настройки.</p>

### Индикатори за посока (ако са налични)

Модели *	
Pro-I Evo (Black and White edition)  Pro-I Evo SR (Black and White edition)  Pro-I Evo AS  Pro-I Evo Max SR  Pro-II Plus  Pro-II Plus AS  Pro-II Evo  Pro-II Evo AS  Pro-III  Pro-III R	 <p>При моделите, в които те са налични, индикаторите за посока са разположени в краищата на кормилото (от лявата и дясната страна).</p> <p>Индикаторите за посока трябва незабавно да се задействат за всяка промяна в посоката на движение.</p> <p><b>Задействане:</b></p> 
	<div data-bbox="220 1256 410 1304" style="border: 1px solid black; padding: 5px; display: inline-block;">  <b>ВНИМАНИЕ</b> </div> <p>Преди всяка употреба на продукта, проверете правилното функциониране на индикаторите за посока.</p>

## 6. Бързо упътване

- При първата употреба заредете продукта на 100%.
- Проверете налягането на гумите (вижте страната на гумата за да узнаете препоръчителната стойност). В случай, че продуктът не достигне най-малко 60% от обявените километри или не достигне максималната скорост през първите три месеца на употреба, е вероятно колелата отново да са спаднали, поради което налягането трябва да бъде възстановено, както е посочено.
- Проверете и регулирайте спирачките.
- Включване на дисплея.
- Позиционирайте продукта върху равна повърхност.
- Дръжте кормилото здраво с две ръце. Качете се на платформата с единия крак и използвайте другия, за да си дадете лек тласък и дайте газ.



### ВНИМАНИЕ

**Функция за нулев старт:** ускорителят започва да работи, когато скоростта на придвижване напред надвиши 3 km/h.

От съображения за безопасност, продуктът първоначално е настроен да предотвратява тръгване от спряна позиция.

- По време на управление на продукта, накланяйте тялото в посоката на движение по време на завой и бавно завъртайте кормилото.
- За да спрете продукта, отпуснете газа, натиснете лоста на спирачката.
- За да слезете, първо спрете напълно продукта. Слизането от продукта в движение, може да доведе до нараняване.
- Преди всяко използване проверявайте спирачките и тяхното износване, проверявайте налягането на гумите (вижте страната на гумата за препоръчителната стойност), износването на колелата, ускорителя и статуса на зареждане на батерията.

### Регулиране на спирачните лостове

#### Лостове на спирачки

ВЪЗМОЖНО е да се регулира позицията на спирачния лост, ако имате нужда от него през точка А (виж снимката).

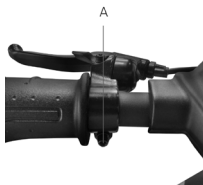

### Регулиране на спиращна скоба

Ако спиращката е твърде стегната или твърде хлабава, използвайте шестостенния ключ, за да разхлабите винта (А), след което регулирайте спиращния кабел (скъсете спиращния кабел нагоре, ако е прекалено стегнат, ако е твърде хлабав, издърпайте кабела на спиращката надолу) и след това отново затегнете гайката (А). Ако е твърде бавна или прекалено стегната, дори след първата стъпка, може да се наложи да се регулира накладката на спиращката (фиксирана), така че да можете да се регулира през колелото от противоположната страна, да се използва шестограмния ключ, за да се приближи/отдалечи накладката (В) (виж изображението).

Проверете правилното подравняване между спиращната скоба и диска. Използвайте винтовете С и D, за да регулирате позицията / подравняването на диска, ако е необходимо.

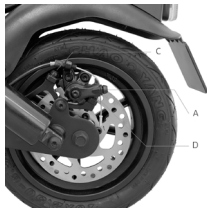

## 7. Прегъване и транспортиране

Уверете се, че електрическата тротинетка е изключена. Дръжте кормилната колона с ръка, издърпайте лоста, сгънете кормилната колона към платформата и закачете.

Модели: Pro-I Evo, Pro-I Evo SR, Pro-I Evo AS, Pro-I Evo Max SR

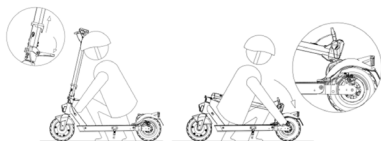

**Затваряне:** Изключете електрическата тротинетка, отключете заключващия механизъм: натиснете червената кука и издърпайте лоста навън (виж изображението), завъртете пръчката на кормилото навътре и се уверете за ефективното блокиране.

**Отваряне:** Отключете кормилния прът от калника: натиснете скобата, за да освободите кормилото, повдигнете кормилния прът до края на хода и го блокирайте, като натиснете лоста навътре. Включете електрическата тротинетка.

**Транспортирайте** винаги тротинетката, като държите с една или с две ръце кормилото.

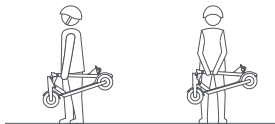

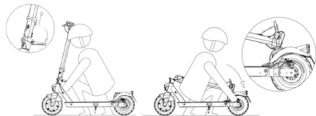

Уверете се, че електрическата тротинетка е изключена. След като държите кормилото с ръка, издърпайте лоста и подравнете куката на кормилото с куката, разположена на задния броня.



След сгъване, дръжте летвата на кормилото с едната или с двете ръце.

След сгъване, подвигнете, като държите кормилната колона с едната или с двете си ръце.



#### ВНИМАНИЕ

Не забравяйте да държите продукта здраво по време на транспортиране. Ако не сте сигурни, че можете да поддържате телото на продукта, не продължавайте да транспортирате продукта с вдигане. Ако продуктът внезапно падне, това може да доведе до сериозно нараняване и да се повреди.

## 8. Автономен и изпълнение

Максималната автономност и експлоатационните характеристики на превозното средство зависят от няколко променливи:

Терен: управлението по гладка настилка води до по-голяма автономност и ефективност, в сравнение с шофирането по неравни пътища и изкачването на наклони.

Тегло на потребител: колкото по-голямо е теглото, толкова по-малко автономност и ефективност ще има превозното средство.

Температура: карането на тротинетката в много студена или гореща среда, влияе на автономията и ефективността.

Скорост и стил на шофиране: плавното и постоянно шофиране увеличава автономията. Непрекъснатите ускорения, забавяния и маневри значително намаляват автономията. По-ниската скорост разширява обхвата.

Поддръжка: навременното презареждане, правилната поддръжка и редовната проверка на налягането на гумите (виж референтната стойност в раздел 10) увеличават автономността и осигуряват постоянно поддържане на характеристиките с течение на времето.

Нивото на зареждане на батерията влияе на ефективността, колкото по-ниско е нивото, толкова по-ниска е ефективността на скоростта, особено при наличие на изкачването на наклони.

Ако по тялото на продукта има петна, избършете ги с влажна кърпа. Ако петната не се отстраняват, нанесете върху тях неутрален сапун, изчеткайте с четка за зъби и след това избършете с влажна кърпа. Ако има драскотини по пластмасовите компоненти, използвайте шкурка или друг абразивен материал, за да ги отстраните. Не почиствайте продукта с алкохол, бензин, керосин или други корозивни и летливи химически разтворители, за да избегнете сериозни повреди. Не измивайте продукта с водна струя под високо налягане. При почистване се уверете, че продуктът е изключен, зареждащият кабел е изключен и гумената капачка е затворена, тъй като проникването на вода може да предизвика токов удар или други сериозни проблеми. Проникването на вода в батерията може да доведе до повреда на вътрешните вериги, риск от пожар или експлозия. Ако имате някакви съмнения, че има проникване на вода в батерията, незабавно спрете да използвате батерията и я върнете в отдел техническа поддръжка или на вашия търговец за проверка.

Когато продуктът не се използва, съхранявайте го на сухо и хладно място. Не го съхранявайте на открито или вътре в автомобил за продължителен период от време. Прекомерната слънчева светлина, прегряването и прекомерният студ ускоряват стареенето на гумите и компрометиран полезния живот както на продукта, така и на батерията. Не я излагайте на дъжд или вода, нито я потапяйте и измивайте с вода.

## 9. Съхранение, поддръжка и почистване

Проверявайте редовно затягането на различните болтови елементи, по-специално на осите на колелата, системата за сгъване и транспортиране, кормилната уредба, спирачната система, доброто състояние на рамката, вилите и амортизьорите. Гайките и всички други самозатягащи фиксиращи елементи, могат да загубят своята ефективност, следователно трябва периодично да се проверяват и затягат тези компоненти.

Както всички механични компоненти, този продукт също подлежи на износване и силни натоварвания. Различните материали и компоненти могат да реагират на износване или стрес от натоварване по различни начини. Ако експлоатационният живот на даден компонент е превишен, той може да се счупи внезапно, причинявайки нараняване на проводника. Всяка форма на пукнатина, драскотина или промяна на цвета в силно натоварени зони показва, че животът на компонента е достигнат и трябва да бъде заменен.

Проверете статуса на износване на гумите: не трябва да има разрези, пукнатини, чужди тела, необичайно подуване, липса на части и други повреди. За налягането в гумите вижте стойността в раздел 10 от настоящото ръководство за експлоатация.

Не се опитвайте да разглобите или ремонтирате продукта самостоятелно. Подмяната на всички компоненти на тротинетката трябва да се извърши от упълномощената служба по техническо обслужване, за да научите повече, свържете се със своя търговец или посетете уебсайта [www.ducatiurbanemobility.com](http://www.ducatiurbanemobility.com)



## 10. Конфигурация на приложението

Този продукт може да се комбинира с приложението за градска електронна мобилност на Ducati. Приложението ви позволява да управлявате продукта директно от вашия смартфон.



Сканирайте QR КОДА, за да изтеглите и инсталирате приложението. Ако приложението не е намерено, потърсете го в справочната услуга за приложения.

Отворете приложението и следвайте инструкциите в справочната услуга за приложения.

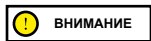

Приложението може да изисква няколко разрешения, необходими за използването и функционалността на приложението.

Версията на приложението може да е била актуализирана в услугата за приложения. Препоръчваме ви постоянно да проверявате актуализациите на приложението за нови функции и винаги да инсталирате най-новата версия на приложението на вашето устройство.

Не използвайте устройството си по време на шофиране.

## 11. Техническа листовка

Обща информация		
	Pro-III	Pro-III R
Рама	Магнезиева сплав	Магнезиева сплав
Окачвания	-	-
Скорост	Код на продукта: MN-DUC-PRO3 DU-MO-220024 DU-MO-210013 DU-MO-220021  L1 = ≤ 6km/h L2 = ≤ 15km/h L3 = ≤ 20km/h L4 = ≤ 25km/h*	Код на продукта: DU-MO-220006  L1 = ≤ 6km/h L2 = ≤ 10km/h L3 = ≤ 15km/h L4 = ≤ 20km/h*
Максимален наклон **	18%	22%
Спирачки	Предна и задна дискова спирачка	Полухидравлична предна и задна дискова спирачка
Гуми	Размер 10" безкамерна гума Препоръчвано налягане: 44 psi / 3 bar	Размер 10" безкамерна гума Препоръчвано налягане: 44 psi / 3 bar
Максимално натоварване	100 kg	100 kg
Водач	Проверете правилата, които са в сила във вашата държава	
Работна температура	-0°C / 45°C	-0°C / 45°C
Ниво на защита	IPX4: MN-DUC-PRO3 DU-MO-210013 DU-MO-220006 DU-MO-220024  IPX5: DU-MO-220021	IPX4: DU-MO-220003 IPX5: DU-MO-220016
Време на зареждане	Около 8 часа	Около 6 часа
Автономия**	До 50km	До 40km
<b>Електрическа система</b>		
Максимална мощност Мотор	0,35kW; 350W безчетков, 18,9 Nm	0,50kW; 500W безчетков, 28 Nm
Максимална мощност на Мотор	0 515kW; 515W	0,80kW; 800W
Дисплей	3,5" цветен светодиод с USB порт	3,5" цветен светодиод с USB порт
Батерия	36V 13Ah 468Wh	48V 10.4Ah 486Wh
Защита ниско напрежение	31V± 0,5V	36,4V±0,5V
Граница на ток	18A	20A
Kers	He	He
Светлини	преден и заден LED индикатор	преден и заден LED индикатор
Функционалност	Bluetooth с приложение – NFC	Bluetooth с приложение – NFC
<b>Размери</b>		
Нето тегло	17.5Kg	17.6Kg
Брутно тегло	21Kg	21Kg

\* Винаги спазвайте кодекса за движение по пътищата и правилата за движение, които са в сила в държавата на движение.

\*\* Подлежи на промяна, в зависимост от теглото на водача, на пътните условия и на температурата.

Обща информация				
	Pro-II Evo		Pro-II Evo AS	
Рама	Магнезиева сплав		Магнезиева сплав	
Окачвания	Преден и заден		Преден и заден	
Скорост	Код на продукта:	Код на продукта:	Код на продукта:	Код на продукта:
	DU-MO-210009	DU-MO-220005	DU-MO-220012	DU-MO-220013
	DU-MO-210012		DU-MO-220022	
	L1 = ≤ 6km/h	L1 = ≤ 6km/h	L1 = ≤ 6km/h	L1 = ≤ 6km/h
	L2 = ≤ 15km/h	L2 = ≤ 10km/h	L2 = ≤ 15km/h	L2 = ≤ 10km/h
	L3 = ≤ 20km/h	L3 = ≤ 15km/h	L3 = ≤ 20km/h	L3 = ≤ 15km/h
	L4 = ≤ 25km/h*	L4 = ≤ 20km/h*	L4 = ≤ 25km/h*	L4 = ≤ 20km/h*
Максимален наклон **	20%		20%	
Спирачки	Предна електрическа и задна дискова спирачка		Предна електрическа и задна дискова спирачка	
Гуми	Размер 10" безкамерна гума Препоръчвано налягане: 44 psi / 3 bar		Размер 10" безкамерна гума Препоръчвано налягане: 44 psi / 3 bar	
Максимално натоварване	100 kg		100 kg	
Водач	Проверете правилата, които са в сила във вашата държава			
Работна температура	-0°C / 45°C		-0°C / 45°C	
Ниво на защита	IPX4		IPX4: DU-MO-220012 IPX5: DU-MO-220013 DU-MO-220022	
Време на зареждане	Около 7 часа		Около 7 часа	
Автономия**	До 40km		До 40km	
<b>Електрическа система</b>				
Максимална мощност Мотор	0,35kW; 350W безчетков, 18,9 Nm		0,35kW; 350W безчетков, 18,9 Nm	
Максимална мощност на Мотор	0 515kW; 515W		0 515kW; 515W	
Дисплей	3,5" Вграден цветен светодиод		3,5" Вграден цветен светодиод	
Батерия	36V 10Ah 360Wh		36V 10Ah 360Wh	
Защита ниско напрежение	27,5V±0,5V		27,5V±0,5V	
Граница на ток	18A		18A	
Kers	Да		Да	
Светлини	преден и заден LED индикатор		преден и заден LED индикатор	
Функционалност	Bluetooth с приложение		Bluetooth с приложение	
<b>Размери</b>				
Нето тегло	16.7Kg		16.7Kg	
Брутно тегло	20.7Kg		20.7Kg	

\* Винаги спазвайте кодекса за движение по пътищата и правилата за движение, които са в сила в държавата на движение.

\*\* Подлежи на промяна, в зависимост от теглото на водача, на пътните условия и на температурата.

Обща информация				
	Pro-I Evo Max SR		Pro-II Plus	
Рама	Алуминиева сплав		Магнезиева сплав	
Окачвания	-		Задна част	
Скорост	Код на продукта: DU-MO-220002	Код на продукта: DU-MO-220009	Код на продукта: DU-MO-210005 DU-MO-210010 DU-MO-220026	Код на продукта: DU-MO-220008
	L1 = ≤ 6km/h	L1 = ≤ 6km/h	L1 = ≤ 6km/h	L1 = ≤ 6km/h
	L2 = ≤ 15km/h	L2 = ≤ 10km/h	L2 = ≤ 15km/h	L2 = ≤ 10km/h
	L3 = ≤ 20km/h	L3 = ≤ 15km/h	L3 = ≤ 20km/h	L3 = ≤ 15km/h
	L4 = ≤ 25km/h*	L4 = ≤ 20km/h*	L4 = ≤ 25km/h*	L4 = ≤ 20km/h*
Максимален наклон **	18%		20%	
Спирачки	Предна електрическа и задна дискова спирачка		Предна електрическа и задна дискова спирачка	
Гуми	Размер 8,5" с вътрешна гума Препоръчвано налягане 50 psi / 3,4 bar		Размер 10" безкамерна гума Препоръчвано налягане: 44 psi / 3 bar	
Максимално натоварване	100 kg		100 kg	
Водач	Проверете правилата, които са в сила във вашата държава			
Работна температура	-0°C / 45°C		-0°C / 45°C	
Ниво на защита	IP54: DU-MO-220002 IPX5: DU-MO-220009		IPX4: DU-MO-210005, DU-MO-210010, DU-MO-220008 IPX5: DU-MO-220026	
Време на зареждане	Около 5 часа		Около 4 часа	
Автономия**	До 35km		До 25km	
<b>Електрическа система</b>				
Максимална мощност Мотор	0,35kW; 350W безчетков, 17 Nm		0,35kW; 350W безчетков, 18,9 Nm	
Максимална мощност на Мотор	0,48kW; 480W		0 515kW; 515W	
Дисплей	Вградени LED индикатори		3,5" Вграден цветен светодиод	
Батерия	36V 10Ah 360Wh		36V 7.5Ah 270Wh	
Защита ниско напрежение	27V±0,5V		31V±0,5V	
Граница на ток	18A		18A	
Kers	Да		Да	
Светлини	преден и заден LED индикатор		преден и заден LED индикатор	
Функционалност	Bluetooth с приложение		Bluetooth с приложение	
<b>Размери</b>				
Нето тегло	13.28Kg		15.5Kg	
Брутно тегло	15.28Kg		18.9Kg	

\* Винаги спазвайте кодекса за движение по пътищата и правилата за движение, които са в сила в държавата на движение.

\*\* Подлежи на промяна, в зависимост от теглото на водача, на пътните условия и на температурата.

<b>Обща информация</b>	
	<b>Pro-II Plus AS</b>
Рама	Магнезиева сплав
Окачвания	Задна част
Скорост	Код на продукта: DU-MO-220020  L1 = ≤ 6km/h L2 = ≤ 10km/h L3 = ≤ 15km/h L4 = ≤ 20km/h*
Максимален наклон **	20%
Спирачки	Предна електрическа и задна дискова спирачка
Гуми	Размер 10" безкамерна гума Препоръчвано налягане: 44 psi / 3 bar
Максимално натоварване	100 kg
Водач	Проверете правилата, които са в сила във вашата държава
Работна температура	-0°C / 45°C
Ниво на защита	IPX5
Време на зареждане	Около 4 часа
Автономия**	До 25km
<b>Електрическа система</b>	
Максимална мощност Мотор	0,35kW; 350W безчетков, 18,9 Nm
Максимална мощност на Мотор	0 515kW; 515W
Дисплей	3,5" Вграден цветен светодиод
Батерия	36V 7.5Ah 270Wh
Защита ниско напрежение	31V±0,5V
Граница на ток	18A
Kers	Да
Светлини	преден и заден LED индикатор
Функционалност	Bluetooth с приложение
<b>Размери</b>	
Нето тегло	15.5Kg
Брутно тегло	18.9Kg

\* Винаги спазвайте кодекса за движение по пътищата и правилата за движение, които са в сила в държавата на движение.

\*\* Подлежи на промяна, в зависимост от теглото на водача, на пътните условия и на температурата.

Обща информация			
	Pro-I Evo	Pro-I Evo SR	
Рама	Алуминиева сплав	Алуминиева сплав	
Окачвания	-	-	
Скорост	Код на продукта: DU-MO-210001 DU-MO-210004 DU-MO-210011  L1 = ≤ 6km/h L2 = ≤ 15km/h L3 = ≤ 20km/h L4 = ≤ 25km/h*	Код на продукта: DU-MO-220004  L1 = ≤ 6km/h L2 = ≤ 10km/h L3 = ≤ 15km/h L4 = ≤ 20km/h*	Код на продукта: DU-MO-220019 DU-MO-220023 DU-MO-220025  L1 = ≤ 6km/h L2 = ≤ 15km/h L3 = ≤ 20km/h L4 = ≤ 25km/h*
Максимален наклон **	15%	15%	
Спирачки	Предна електрическа и задна дискова спирачка	Предна електрическа и задна дискова спирачка	
Гуми	Размер 8,5" с вътрешна гума Препоръчвано налягане 50 psi / 3,4 bar	Размер 8,5" с вътрешна гума Препоръчвано налягане 50 psi / 3,4 bar	
Максимално натоварване	100 kg	100 kg	
Водач	Проверете правилата, които са в сила във вашата държава		
Работна температура	-0°C / 45°C	-0°C / 45°C	
Ниво на защита	IP54: DU-MO-220004 IPX5: DU-MO-210001 DU-MO-210004 DU-MO-210011	IPX5	
Време на зареждане	Около 4 часа	Около 4 часа	
Автономия**	До 25km	До 25km	
<b>Електрическа система</b>			
Максимална мощност Мотор	0,35kW; 350W безчетков, 15 Nm	0,35kW; 350W безчетков, 15 Nm	
Максимална мощност на Мотор	0,5kW; 500W	0,5kW; 500W	
Дисплей	Вградени LED индикатори	Вградени LED индикатори	
Батерия	36V 7.8Ah 280Wh	36V 7.8Ah 280Wh	
Защита ниско напрежение	31V±0,5V	31V±0,5V	
Граница на ток	15A	15A	
Kers	Да	Да	
Светлини	преден и заден LED индикатор	преден и заден LED индикатор	
Функционалност	Bluetooth с приложение	Bluetooth с приложение	
<b>Размери</b>			
Нето тегло	12Kg	12Kg	
Брутно тегло	14.4Kg	14.4Kg	

\* Винаги спазвайте кодекса за движение по пътищата и правилата за движение, които са в сила в държавата на движение.

\*\* Подлежи на промяна, в зависимост от теглото на водача, на пътните условия и на температурата.

<b>Обща информация</b>	
	<b>Pro-I Evo AS</b>
Рама	Алуминиева сплав
Окачвания	-
Скорост	Код на продукта: DU-MO-220023  L1 = ≤ 6km/h L2 = ≤ 15km/h L3 = ≤ 20km/h L4 = ≤ 25km/h*
Максимален наклон **	15%
Спирачки	Предна електрическа и задна дискова спирачка
Гуми	Размер 8,5" с вътрешна гума Препоръчвано налягане 50 psi / 3,4 bar
Максимално натоварване	100 kg
Водач	Проверете правилата, които са в сила във вашата държава
Работна температура	-5°C / +50°C
Ниво на защита	IPX5
Време на зареждане	Около 5 часа
Автономия**	До 30km
<b>Електрическа система</b>	
Максимална мощност Мотор	0,35kW; 350W безчетков, 15 Nm
Максимална мощност на Мотор	0,499kW; 499W
Дисплей	Вградени LED индикатори
Батерия	36V 7.8Ah 280Wh
Защита ниско напрежение	30V±0,5V
Граница на ток	17A ± 1A
Kers	Да
Светлини	преден и заден LED индикатор
Функционалност	Bluetooth с приложение
<b>Размери</b>	
Нето тегло	12Kg
Брутно тегло	14Kg

\* Винаги спазвайте кодекса за движение по пътищата и правилата за движение, които са в сила в държавата на движение.

\*\* Подлежи на промяна, в зависимост от теглото на водача, на пътните условия и на температурата.

## 12. Отстраняване на проблеми

Грешка	Причина	Решение
Двигателят не работи	Електрически проблем, наличие на код за грешка	Искане за техническо обслужване
Задвижващото колело не се върти	Проблем на спирачките Моторът е блокиран	Регулирайте спирачките, ако проблемът продължава, потърсете техническа помощ Проверете правилното затягане на колелото, проверете дали колелото се върти, без да включвате превозното средство. Ако проблемът продължи, изискайте техническа намеса
Моторът се изключва, докато работи	Прегряване на мотора Наличие на код за грешка	Спрете превозното средство и изчакайте да се охлади Искане за техническо обслужване
След зареждане продуктът не се включва или изключва след няколко километра.	Повредена батерия	Искане за техническо обслужване
Батерията не се зарежда или продуктът не се включва	Проблеми при свързване Батерията не е свързана (модели с подвижна батерия) Батерията е изтощена Повредена батерия Проблеми със зарядното устройство	Искане за техническо обслужване Проверете дали захранващият конектор е свързан. Заредете батерията на 100% Искане за техническо обслужване Заменете зарядното устройство

Pro-I Evo, Pro-I Evo SR, Pro-I Evo Max SR	
Код на грешка	Указания
E.1	Неизправност на двигателя
E.2	Повреда на MOS или повреда на фазовото късо съединение на двигателя
E.3	Неизправност на спирачката
E.4	Неправилно функциониране на лоста за ускоряване
E.5	Защита от ниско напрежение
E.6	Грешка в комуникацията между измервателната и контролната система
E.7	Защита от високо напрежение
E.9	Повреда, причинена от блокиране на ротора вследствие на външна сила

Pro-II Plus, Pro-II Plus AS, Pro-II Evo, Pro-II Evo AS, Pro-III, Pro-III R	
Код на грешка	Указания
E01	Свръхтокова защита
E02	Защита ниско напрежение
E03	Защита високо напрежение
E04	Защита колело на мотор
E05	Неизправност на MOS (нагоре) на устройството за управление
E06	Неизправност на MOS (надолу) на устройството за управление
E07	Обща неизправност на устройството за управление
E08	Защита от прегряване
E09	Неизправност на лоста за газта
E11	Неизправност на фаровете
E12	Грешка сигнал на управляващ модул
E13	Неизправност на бутон за включване / изключване



Pro-I Evo AS		
Код на грешка	Проблем	Указания
E10	Грешка в комуникацията на дисплея	Показва възможно прекъсване на комуникацията между дисплея на електрическия скутер и блока за управление, което води до загуба на информация. Проверете връзката между дисплея и контролния блок или поискайте техническа помощ.
E11	Грешка на сензора за ток на двигателя	Показва грешка в сензора за ток на двигателя на електрическия скутер. Проверете окабеляването на двигателя или потърсете техническа помощ.
E14	Грешка на сензора за ускорение	Показва грешка в сензора за ускорение на електрическия скутер. Проверете сензора и окабеляването или потърсете техническа помощ.
E15	Грешка на сензора за спирачки	Показва грешка в сензора за спирачка на електрическия скутер. Проверете сензора и окабеляването или потърсете техническа помощ.
E16	Грешка на сензора на двигателя	Ако грешката възниква при стартиране, проверете дали окабеляването на залата на двигателя е нормално. Ако се появява по време на спиране, проверете и сменете двигателя или контролера, за да разрешите проблема, или потърсете техническа помощ.
E21	Грешка в комуникацията на BMS	Поисквайте техническа помощ.
E50	Грешка в главната линия за високо напрежение	Ако грешката възниква при стартиране, проверете дали напрежението на батерията е нормално. Ако възниква по време на движение, ще трябва да смените батерията или контролера, за да разрешите проблема, или да поискате техническа помощ.
E55	Грешка с висока температура на контролера	Ако температурата на контролера е твърде висока, изключете автомобила и го оставете да изстине, преди да го стартирате отново. Ако грешката се появи при стартиране, за да се реши проблемът, ще трябва да се смени контролерът.

### 13. Отговорност и общи условия на гаранцията

Водачът поема всички рискове, свързани с неизползването на каска и други защитни устройства.

Водачът има задължението да спазва действащите местни разпоредби по отношение на:

1. минималната възраст, разрешена за водача,
2. ограничения за типа водачи, които могат да използват продукта
3. към всички други аспекти, свързани с регламенти

Водачът е длъжен също така да поддържа продукта чист и в перфектно състояние на ефективност и поддръжка, да извършва внимателно проверките за безопасност на негова отговорност, както е описано в предходните раздели, да не подправя продукта по никакъв начин и да съхранява цялата документация, свързана с поддръжката.

Фирмата не носи отговорност за щети, причинени и не причинени и по никакъв начин не носи отговорност за щети, причинени на имущество или лица, в случаите, когато:

- продуктът се използва неправилно или не отговаря на инструкциите в ръководството за употреба;
- продуктът, след закупуване, е променен или подправен във всички или някои от неговите компоненти.

В случай на неизправност на продукта поради причини, които не се дължат на неправомерно поведение на водача и в случай, че желаете да се запознаете с общите условия на гаранцията, моля, свържете се с търговеца или посетете [www.ducatiurbanemobility.com](http://www.ducatiurbanemobility.com)

Винаги се изключват от обхвата на Правната гаранция на Продуктите, евентуални повреди или неизправности, причинени от случайни събития и/или дължащи се на отговорност на Купувача или от употреба на Продукта, която не съответства на предвидената употреба и/или на разпоредбите на техническата документация, приложена към Продукта, или поради липса на настройка на механичните части, естествено износване на носещите материали или причинени от грешки в сглобяването, липса на поддръжка и/или тяхната употреба, които не отговарят на инструкциите.

Например, трябва да се счита, че следните елементи са изключени от правната гаранция, свързана с Продуктите:

- щетите, причинени от сблъсъци, случайни падания или удари, пробиви;
- щетите, дължащи се на употреба, излагане или разполагане в неподходяща среда (напр. наличие на дъжд и/или кал, излагане на влажност или прекомерен източник на топлина, контакт с пясък или други вещества)
- щетите, причинени от липса на настройка за въвеждане в експлоатация и/или поддръжка на механични части, механични дискови спирачки, кормило, гуми и др.; неправилен монтаж и/или неправилно сглобяване на части и/или компоненти
- естественото износване на материали, подлежащи на износване: механични дискови спирачки (напр. подложки, клещи, дискове, кабели), гуми, платформи, уплътнения, лагери, LED светлини и крушки, стойки, копчета, калници, гумени части (платформа), кабелни съединители, маски и лепила и др.;
- неправилна поддръжка и/или неправилно използване на акумулатора на Продукта;
- подправяне и/или форсиране на части от Продукта;
- поддръжка или неправилна модификация на Продукта;
- неправилното използване на Продукта (напр. прекомерно натоварване, използване в състезания и/или за търговски дейности по отдаване под наем или отдаване под наем);
- поддръжка, ремонт и/или технически интервенции върху Продукта, извършвани от неупълномощени трети лица;
- щети на Продуктите, произтичащи от транспортиране, ако се извършват от Купувача;
- щети и/или дефекти от употребата на неоригинални резервни части.

Приканваме Ви да се запознаете с най-актуалната версия на гаранционните условия, достъпна на адрес:

[www.ducatiurbanemobility.com/assistance/](http://www.ducatiurbanemobility.com/assistance/)



## ВНИМАНИЕ

### Обработка на излязло от употреба електрическо или електронно оборудване (приложимо във всички държави от Европейския съюз и в други европейски системи със система за разделно събиране)

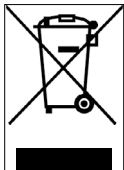

Този символ върху продукта или върху опаковката показва, че този продукт не трябва да се третира като домакински отпадък, а трябва да бъде предаден в съответния събирателен пункт за рециклиране на електрическо и електронно оборудване (RAEE).

Като се погрижите за правилното изхвърляне на този продукт, вие ще помогнете за предотвратяването на възможни негативни последици за околната среда и за здравето, които могат да настъпят в следствие на неподходящо изхвърляне. Рециклирането на материали спомага за опазването на природните ресурси.

За по-подробна информация относно рециклирането и обезвреждането на този продукт можете да се свържете с местната служба за обезвреждане на отпадъци или с търговския обект, където сте го закупили.

Във всички случаи е необходимо да се извърши унищожаването в съответствие с действащите разпоредби в Държавата на покупката.

По-специално, потребителите са задължени да не изхвърлят електрическото и електронно оборудване като битови отпадъци, но трябва да участват в разделното събиране на този вид отпадъци чрез два метода на предаване:

- В общинските събирателни центрове (наричани още Еко-площадки, екологични острови), директно или чрез общинските събирателни служби, където има такива;
- В пунктовете за продажба на ново електрическо и електронно оборудване.

Тук могат да се предадат безплатно електрически-електронни уреди с малки размери (с най-дългата страна под 25 cm), докато тези с по-големи размери, могат да бъдат предадени в режим 1 към 1, следователно се предава старият продукт в момента на закупуването на нов със същите функции.

Освен това, режимът 1 към 1, винаги е гарантиран по време на закупуването от потребителя на ново електрическо или електронно оборудване, независимо от размера на оборудването.

В случай на неправилно изхвърляне на електрическо или електронно оборудване, могат да се прилагат санкциите, предвидени от действащото законодателство в областта на опазването на околната среда (италианското законодателство, необходимо е да се проверят действащите разпоредби в страната на използване/изхвърляне на превозното средство).

Когато електрическото или електронно оборудване съдържа батерии или акумулатори, те трябва да бъдат отстранени и да подлежат на специфично разделно събиране.



## ВНИМАНИЕ

### Обработка на изразходваните батерии (приложима във всички държави от Европейския съюз и в други европейски системи със система за разделно събиране)

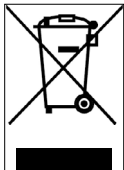

Този символът върху продукта или върху неговата опаковка посочва, че продуктът не може да бъде считан за обикновен битов отпадък. При някои видове батерии, този символ може да се използва в комбинация с химичен символ.

Добавят се химически символи за живак (Hg) или олово (Pb), ако батерията съдържа повече от 0.0005% живак или 0.004% олово.

Като се погрижите за правилното изхвърляне на батериите, вие ще помогнете за предотвратяването на възможни негативни последици за околната среда и за здравето, които могат да настъпят в следствие на неподходящо изхвърляне. Рециклирането на материали спомага за опазването на природните ресурси. При продукти, които от съображения за безопасност, производителност или защита на данните изискват фиксирана връзка с вътрешна батерия/ акумулатор, те трябва да бъдат заменени само от квалифициран обслужващ персонал.

Предайте продукта в края на срока му на годност в пунктове за събиране, подходящи за изхвърляне на електрическо и електронно оборудване: това гарантира, че батерията вътре също се третира правилно.

За по-подробна информация относно изхвърлянето на изразходената батерия или продукт, можете да се свържете с местната служба за обезвреждане на отпадъци или с търговския обект, където сте го закупили.

Във всички случаи е необходимо да се извърши унищожаването в съответствие с действащите разпоредби в Държавата на покупката.

يسري هذا الدليل لأجهزة السكوترات الكهربائية التالية:

Pro-I Evo (Black Edition / White Edition), Pro-I Evo AS,  
Pro-I Evo SR (Black Edition/White Edition), Pro-I Evo Max SR,  
Pro-II Plus, Pro-II Plus AS, Pro-II Evo, Pro-II Evo AS, Pro-III, Pro-III R

## دليل الاستخدام

DU-MO-000001 مراجعة 3

ترجمة التعليمات الأصلية

نشكركم على اختياركم هذا المنتج.

للمعلومات والدعم الفني والمساعدة والإطلاع على الشروط العامة

للمضمان توجه إلى بائعك أو قم بزيارة الموقع [www.ducatiurbanemobility.com](http://www.ducatiurbanemobility.com)

## الفهرس

1. تعليمات السلامة
2. محتوى العبوة والتجميع
3. نظرة عامة على المنتج
4. الشحن وتشغيل البطارية
5. معلومات عن أدوات التحكم / لوحة التحكم
6. دليل سريع
7. الثني والنقل
8. مدة البطارية ومعدلات الأداء
9. الحفظ والصيانة والنظافة
10. تهيئة التطبيق
11. الوثيقة الفنية
12. حل المشكلات
13. المسؤولية وشروط الضمان العامة

## 1. تعليمات السلامة

**هام!** اقرأ وتابع التعليمات التالية بعناية قبل استخدام المنتج. احتفظ بهذا الدليل للرجوع إليه في المستقبل أو للمستخدمين الجدد.

خذ الوقت الكافي لتعلم الأساسيات لتجنب أي حوادث خطيرة قد تحدث في الأشهر القليلة الأولى. اتصل بالموزع للحصول على الدعم المناسب بشأن الطريقة الصحيحة لاستخدام المنتج

أو أن يتم توجيهه إلى منظمة تدريب مناسبة.

تتصل الشركة من جميع المسؤوليات المباشرة أو غير المباشرة الناشئة عن الاستخدام النشط للمنتج ، وعدم الامتثال لكل من لوائح المرور على الطرق والتعليمات الواردة في هذا الدليل ، والحوادث والنزاعات الناجمة عن عدم الامتثال اللوائح والإجراءات غير القانونية.

هذا المنتج مخصص للاستخدام في الأغراض الترفيهية ، ليستخدمة شخص واحد فقط وليس لنقل الركاب ، وبالتالي لا يمكن استخدامه من قبل أكثر من شخص واحد في نفس الوقت.

لا تغير الغرض من الاستخدام بأي شكل من الأشكال ، فهذا المنتج غير مناسب للأعمال المثيرة أو المسابقات أو نقل الأشياء أو سحب المركبات أو الملحقات الأخرى.

يجب استخدام السكوتر الكهربائي بحذر ، مع احترام القواعد التي تفرضها مدونة السير الخاصة بالدولة التي يتم استخدامه فيها ، وذلك لتجنب الخطر والعناية القصوى بنفسك والآخرين

تنبيه



متطلبات تصميم السيارة الإرشادية:

Pro-II Plus	Pro-I Evo AS	Pro-I Evo Max SR	Pro-I Evo SR الإصدار الأسود الأبيض	Pro-I Evo الإصدار الأسود الأبيض	موديل السكوتر
DU-MO-210005		-	-	DU-MO-210001 DU-MO-210004	كود المنتج بدون إشارات الانعطاف
DU-MO-210010 DU-MO-220008		-	-	DU-MO-210011 DU-MO-220004	كود المنتج يشمل إشارات الانعطاف
DU-MO-220026	DU-MO-230003	DU-MO-220009 DU-MO-220002	DU-MO-220019 DU-MO-220023 DU-MO-220025	-	كود المنتج المزود بعنصري تحكم في الفرامل
30	30	30	30	30	الحد الأدنى للوزن (كجم)
100	100	100	100	100	الحد الأقصى للوزن (كجم)
14	14	14	14	14	الحد الأدنى للعمر *
65	65	65	65	65	الحد الأقصى للعمر *
120	120	120	120	120	الارتفاع (سم) الحد الأدنى
200	200	200	200	200	الارتفاع (سم) الحد الأقصى

Pro-III R	Pro-III	Pro-II Evo AS	Pro-II Evo	Pro-II Plus AS	موديل السكوتر
-	-	-	DU-MO-210009	-	كود المنتج بدون إشارات الانعطاف
-	-	-	DU-MO-210012 DU-MO-220005	-	كود المنتج يشمل إشارات الانعطاف
DU-MO-220003 DU-MO-220016	MN-DUC-PRO3 DU-MO-210013 DU-MO-220006 DU-MO-220021 DU-MO-220024	DU-MO-220012 DU-MO-220013 DU-MO-220022	-	DU-MO-220020	كود المنتج المزود بعنصري تحكم في الفرامل
30	30	30	30	30	الحد الأدنى للوزن (كجم)
100	100	100	100	100	الحد الأقصى للوزن (كجم)
14	14	14	14	14	الحد الأدنى للعمر *
65	65	65	65	65	الحد الأقصى للعمر *
120	120	120	120	120	الارتفاع (سم) الحد الأدنى
200	200	200	200	200	الارتفاع (سم) الحد الأقصى

\* قبل استخدام المنتج، اطلع على اللوائح المحلية السارية بشأن الحد الأدنى للسمن المسموح به للسائق واتبعها.  
مستوى الضغط الصوتي (الضوضاء) المنبعث الموزون A على أذن القائد أقل من 70 ديسيبل (A).

#### شكل بياني لتحذيرات السلامة

من أجل تحديد رسائل السلامة في هذا الدليل، سيتم استخدام رموز الإشارة التصويرية التالية. إنها تقوم بوظيفة جذب انتباه القارئ/المستخدم من أجل تحقيق الاستخدام الصحيح والأمن للمنتج.

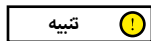

تنبيه

#### توضيح الانتباه

يوضح القواعد المطلوب الالتزام بها لتجنب إتلاف المنتج و/أو منع حدوث مواقف خطيرة.



خطر

#### المخاطر المتبقية

يوضح وجود أخطار والتي تسبب مخاطر متبقية والتي يجب على المستخدم أن يولي الانتباه لها لتفادي الإصابات أو الأضرار المادية.

#### تحذيرات عامة

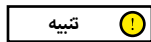

تنبيه

من المهم أن تضع في اعتبارك أنه عند تواجذك في مكان عام أو على الطريق، حتى إذا اتبعت هذا الدليل بحذافيره، فإنك لست محصناً ضد الإصابات الناتجة عن الانتهاكات أو الإجراءات غير المناسبة المتخذة تجاه مركبات أخرى أو عوائق أو أشخاص. يمكن أن يتسبب الاستخدام السيئ للمنتج أو عدم الالتزام بالتعليمات الواردة في هذا الدليل في حدوث أضرار جسيمة.

هذا المنتج عبارة عن عربة كهربائية. كلما زادت سرعة قيادتها، كلما طالت المسافة اللازمة للفرملة. يمكن أن تؤدي الفرملة الطارئة على الطرق الزلقة أو الموحلة أو المبللة أو المغطاة بالثلوج إلى انزلاق العجلات وفقدان التوازن. من الضروري الحفاظ على سرعات مناسبة ومسافة آمنة من المركبات الأخرى أو المشاة. يجب إيلاء المزيد من الانتباه عند القيادة على الطرق غير المعروفة. لا تفتح الحامل أثناء استخدام المنتج، يمكن أن ينشأ خطر حدوث أضرار شخصية جسيمة أو تلفيات شديدة بالمنتج.



على الطرق المبللة، تزيد مساحة الفرملة ويقل الالتصاق بالأرض بشكل ملحوظ بالمقارنة بالطرق الجافة!

قم بالقيادة بحذر أكبر، مع الالتزام بالمسافات!

من أجل سلامتك، ارتد دائماً الخوذة وواقيات الركبة وواقيات المرفق لحماية نفسك من حالات السقوط المحتملة ومن الإصابات أثناء قيادة المنتج. عند إعارة المنتج، اطلب من القائد ارتداء معدات السلامة واشرح له كيفية استخدام المركبة. من أجل تفادي الإصابات، لا تُعبر المنتج إلى أشخاص يجهلون كيفية استخدامه. ارتد دائماً الحذاء قبل استخدام المنتج.

يجب ألا يلعب الأطفال بالسكوتر أو بمكوناته، ولا يجب أن يُسمح لهم بإجراء عمليات التنظيف والصيانة.

عند قيادة المنتج، يجب إيلاء انتباه إلى عدم إفراز الأطفال والمشاة. عند المرور من خلفهم، أبلغهم باستخدام الجرس وأبطن السرعة باستخدام السرعة الصغرى البالغة 6 كم/ساعة.



#### معلومات التردد:

بين 2.4000 جيجاهرتز و 2.4835 جيجاهرتز. \*Bluetooth يتراوح نطاق تردد التشغيل لجهاز يبلغ الحد الأقصى لطاقة التردد اللاسلكي المرسل في نطاقات التردد 100 ميغاوات.

#### تعليمات وتحذيرات بشأن السلوك أثناء القيادة

الشروط	الاستخدام المناسب/المحدد	استخدام غير مناسب
القائدون	واحد	عدة أشخاص، مع أطفال أو حيوانات
معدات السلامة	الخوذة، وسائد حماية الركبة، وسائد حماية الكوع والسترة العاكسة للضوء	لا توجد معدات
الفحص قبل القيادة	قبل كل استخدام، افحص الفرامل وتأكد من عدم تأكلها، افحص ضغط الإطارات (انظر إلى جانب الإطار للتعرف على القيمة الموصى بها)، تأكد من عدم تآكل العجلات، افحص المُسرِّع والأسهم والمصابيح وحالة شحن البطارية. إذا لاحظت ضوضاء غير معتادة أو أي خلل، لا تستخدم المنتج واتصل بالموزع في منطقتك أو خدمة الدعم الفني المعتمدة	عدم فحص المنتج مطلقاً قبل القيادة استخدام المنتج مع وجود ضوضاء وأوجه خلل
السير مع دفع المنتج	عدم الإسراع الدفع أثناء السير على خطوط عبور المشاة في مناطق المشاة إن كانت غير مزودة بخطوط عبور المشاة (6 كم/ساعة) في المناطق شديدة الازدحام	الضغط على المُسرِّع قيادة العربة على خطوط عبور المشاة قيادة المركبة في مناطق المشاة إن كانت غير مزودة بخطوط عبور المشاة (6 كم/ساعة) قيادة العربة في المناطق شديدة الازدحام

الشروط	الاستخدام المناسب/المحدد	استخدام غير مناسب
في وضع الوقوف	يجب أن يتمكن الشخص الذي يقود هذا المنتج بإسناد كلتا قدميه على الأرض بسهولة مع الإمساك بالمقود على ارتفاعٍ صحيح	عدم القدرة على الحفاظ على المنتج ثابتاً ومتوازناً. الجلوس على المنتج أثناء السير أو في وضع الوقوف
القيادة في الظروف الطبيعية	لا تعلق أي شيءٍ في المقود	تسبب الأشياء المعلقة بالمقود عدم الاستقرار ويمكن أن تسبب إعاقة أثناء المناورة
	قم بالقيادة بكلتا يديك على المقود.	القيادة بيدٍ واحد فقط أو بدون اليدين
	لا تستخدم أجهزة مثل الهواتف والساعات الذكية ومشغلات الموسيقى وساعات الرأس	استخدام أجهزة مثل الهواتف والساعات الذكية ومشغلات الموسيقى وساعات الرأس
	القيادة بكلتا القدمين على المنصة بطريقة مريحة وآمنة	القيادة بقدم واحدة أو بالقدمين خارج المنصة يُحظر وضع وتركيز الوزن على حاجز الطين الخلفي.
	القيادة بالخوذة ومعدات الحماية	القيادة بدون الخوذة ومعدات الحماية
القيادة في الظروف الطبيعية	القيادة على طرق يسهل الوصول إليها وناعمة ومكتنزة، تجنب المناطق ذات المرور الكثيف أو المناطق شديدة الازدحام:	القيادة على الطرق السريعة والطرق ذات المسافات الطويلة
	على سبيل المثال، المضمار المخصص للدرجات، الأسطح ذات الأرضية الناعمة	القيادة في المناطق شديدة الازدحام
	التزم باللوائح المحلية السارية وقانون الطرق	القيادة على الطرق الوعرة جداً
	انظر دائماً إلى الأمام وانتبه إلى جميع العقبات والمركبات والمشاة القريبين	القيادة بالقرب من: الوديان والجروف والموانئ والبحر والبحيرات والأنهار
	انظر دائماً إلى الأمام وانتبه إلى جميع العقبات والمركبات والمشاة القريبين	عدم الالتزام باللوائح السارية وقانون الطرق
	غير الاتجاه بعد التأكد من أن الغير قد شاهدك وأبطئ سرعتك	الشروع أثناء القيادة
	في جميع الحالات، اطلع مقدماً إلى المسار وخفف سرعتك مع الالتزام بقانون الطرق واحترام الأكثر ضعفاً	تغيير الاتجاه فجأة أثناء السير بسرعة عالية دون التأكد من أن الغير قد شاهدك
	استخدم دائماً إشارات الاتجاه إن توفرت على المنتج	الكبح والانعطاف في نفس الوقت يجعل المركبة غير مستقرة
	الإبطاء في وجود المشاة	عدم استخدام إشارات الاتجاه
	استخدام خطوط عبور المشاة في مناطق المشاة (6 كم/ساعة)	أسرع أو حافظ على السرعة ثابتة في وجود المشاة
	أبلغ عن تواجدك باستخدام الجرس	القيادة بدون استخدام خطوط عبور المشاة في مناطق المشاة (6 كم/ساعة)
		عدم الإبلاغ عن تواجدك باستخدام الجرس



الشروط	الاستخدام المناسب/المحدد	استخدام غير مناسب
ظروف الطريق غير المنتظمة: مطبات صناعية/درج/سطح الطريق وعر	القيادة بسرعة معتدلة إثني ركبتك قليلاً لامتناص أفضل للصدمة عند عبور سطح غير منتظم.	القيادة بسرعة عالية الإسراع فوق المطبات والحفر، النزول على الدرج، القفز فوق العوائق، الصعود على الأرصفة، القيادة بصلافة.
السلوك: في المنعطف، في المنحدر، في وجود عوائق ومركبات ومشاة قريبين	حافظ على مسافة آمنة التوقف عن التسارع/الكبح والتباطؤ القيادة على سرعة معتدلة والفرملة بطريقة آمنة إيلاء الانتباه للأبواب والعقبات الأخرى الموجودة على ارتفاع	عدم الالتزام بالمسافة الآمنة الإسراع القيادة بسرعة عالية، الكبح المفاجئ المرور تحت العقبات المرتفعة
ظروف الرؤية	قم بالقيادة فقط في حالة وجود ضوء كافٍ للقيادة بطريقة آمنة. في حالة القيادة في ظروف الإضاءة غير المواتية (من نصف ساعة بعد غروب الشمس، طوال فترة الظلام وأيضاً أثناء النهار، إذا كانت الظروف الجوية تمنع رؤية الطريق أو إذا كنت تمر داخل أنفاق) نذكرك بتشغيل المصابيح الموجودة على المنتج وارتداء سترة أو حمالات عاكسة.	القيادة في ظروف الإضاءة غير المواتية والمصابيح مطفأة مع عدم استخدام سترة أو حمالات عاكسة.
ظروف الطقس	القيادة في الحالات الجوية المثالية (بدون مطر)	القيادة في الحالات المعاكسة: تحت المطر، وعندما تثلج السماء، وفي حالة وجود جليد أو طين في الشوارع، وعند هبوب رياح قوية، وفي حالة الضباب
الرّكن	في المناطق المخصصة دون إعاقة حركة المركبات والمشاة على الأسطح الملساء، مع التأكد من الاستقرار أطفئ المنتج واستخدم دائماً جهازاً مضاداً للسرقة. استخدم الحامل المرؤد	في أي مكان، مع إعاقة حركة المركبات والمشاة على أسطح وعرة وبدون التأكد من الاستقرار ترك المنتج قيد التشغيل، دون مراقبة وبدون جهاز مضاد للسرقة
ممارسة الرياضات الخطرة/الأكروبات	لا	نعم القيادة بالقرب من: الوديان والجروف والموازي والبحر والبحيرات والأنهار القيادة فوق البرك التسابق مع المركبات الأخرى
تعريض المنتج لصدمة قوية	لا	نعم الارتقاء فوق الأشياء أو الأشخاص، الارتقاء من على الدَرَج أو من الأعلى

#### ماذا تفعل بعد السقوط:

تأكد من أن ذراع المُسرِّع يعمل بشكل صحيح. للقيام بذلك، قم بالإسراع والإبطاء لأكثر من مرة.

تأكد دائماً من أن الفرامل تعمل بشكل صحيح. للقيام بذلك، انزل عن المنتج، ادفع المنتج للأمام وقرم بالفرملة من أجل التأكد من أنه يستجيب للأوامر.

تأكد من أن جميع مكونات المركبة في مكانها ومثبتة بطريقة آمنة.

افحص تأكل وضغط الإطارات (انظر إلى جانب الإطار للتعرف على القيمة الموصى بها).





تحقق من عدم تأكل الفرامل والكابلات.



قد تصبح الفرامل ساخنة أثناء الاستخدام. لا تلمسها بعد الاستخدام.  
المنتج مُجمَع، يجب تركيب المقود بواسطة المسامير المخصصة له والواردة في العبوة.

## 2. محتوى العبوة والتجميع

الموديل	صورة مرجعية	في العبوة	تركيب المقود
<b>Pro-I Evo</b> <b>(الإصدار</b> <b>الأسود والأبيض)</b> DU-MO-210001 DU-MO-210004 DU-MO-210011 DU-MO-220004  <b>Pro-I Evo SR</b> <b>(الإصدار</b> <b>الأسود</b> <b>والأبيض)</b> DU-MO-220019 DU-MO-220023 DU-MO-220025  <b>Pro-I Evo AS</b> DU-MO-230003		الملحقات: - مفاتيح ألن - عدد 4 مسامير للمقود - إطار داخلي احتياطي - وصلة نفخ - شاحن البطارية	 <p>أدخل الـ 4 مسامير يدوياً بدون ربطها، ثم استخدم المفتاح السداسي المرفق لربطها وتثبيت المقود.</p>
<b>Pro-I Evo Max SR</b> DU-MO-220009 DU-MO-220002		الملحقات: - مفاتيح ألن - عدد 4 مسامير للمقود - إطار داخلي احتياطي - وصلة نفخ - شاحن البطارية	 <p>أدخل الـ 4 مسامير يدوياً بدون ربطها، ثم استخدم المفتاح السداسي المرفق لربطها وتثبيت المقود.</p>

تركيب المقود	في العبوة	صورة مرجعية	الموديل
 <p>الخطوات:</p> <ol style="list-style-type: none"> <li>1. افتح الحامل</li> <li>2. ارفع عمود التوجيه وثبته عن طريق طي رافعة آلية الطي وأنزل حلقة الأمان (إن وُجدت)</li> <li>3. قم بتركيب المقود على الذراع</li> <li>4. قم بتركيب الخطاف (انظر الصورة) عن طريق تقريبه للذراع مع الانتباه إلى العمل على توافقه مع الثقوب وأدخل المسامير.</li> <li>5. أدخل المسامير على الجانب الخارجي في الثقب الموجود أسفل لوحة التحكم.</li> <li>6. أحكم ربط المسامير.</li> <li>7. قم بتقريب الشريحة البلاستيكية واعمل على توافقها (انظر الصورة) مع الثقب الثاني/قطع لوحة التحكم، ثم أدخل المسامير واربطه.</li> </ol>	<p>الملحقات:</p> <p>- مفاتيح ألن</p> <p>- مكونات من أجل تركيب المقود (الخطاف، الأجزاء البلاستيكية، عدد 4 مسامير)</p> <p>- وصلة نفخ الإطارات</p> <p>- المغذي</p> <p>- المنبه الصوتي الإلكتروني (DU-MO-220012)*</p> <p>DU-MO-220020</p> <p>(DU-MO-220026)</p>	  	<p><b>Pro-II Plus</b> DU-MO-210005 DU-MO-210010 DU-MO-220008 DU-MO-220026</p> <p><b>Pro-II Plus AS</b> DU-MO-220020</p> <p><b>Pro-II Evo</b> DU-MO-210009 DU-MO-210012 DU-MO-220005</p> <p><b>Pro-II Evo AS</b> DU-MO-220012</p>

تركيب المقود	في العبوة	صورة مرجعية	الموديل
<p>الخطوات:</p>  <ol style="list-style-type: none"> <li>1. ارفع عمود التوجيه وأدخل المقود مع الانتباه إلى عدم إتلاف المنبه الصوتي الإلكتروني وبدون سحق الكابلات.</li> <li>2. ارفع عمود التوجيه وثبته عن طريق طي رافعة آلية الطي وأنزل حلقة الأمان (إن وُجدت)</li> <li>3. قم بتركيب المقود على الذراع</li> <li>4. قم بتركيب الخطاف (انظر الصورة) عن طريق تقريبه للذراع مع الانتباه إلى العمل على توافقه مع الثقوب وأدخل المسامير.</li> <li>5. أدخل المسامير على الجانب الخارجي في الثقب الموجود أسفل لوحة التحكم.</li> <li>6. أحكم ربط المسامير.</li> <li>7. قم بتقريب الشريحة البلاستيكية واعمل على توافقها (انظر الصورة) مع الثقب الثاني/قطاع لوحة التحكم، ثم أدخل المسامير واربطه.</li> </ol> 	<p>الملحقات:</p> <ul style="list-style-type: none"> <li>- مفاتيح ألن</li> <li>- مكونات من أجل تركيب المقود (الخطاف، الأجزاء البلاستيكية، عدد 4 مسامير)</li> <li>- وصلة نفخ الإطارات</li> <li>- المغذي</li> </ul>		<p><b>Pro-II Evo AS</b> DU-MO-220013 DU-MO-220022</p>

الموديل	صورة مرجعية	في العبوة	تركيب المقود
<b>Pro-III</b> MN-DUC-PRO3 DU-MO-210013 DU-MO-220006 DU-MO-220021 DU-MO-220024  <b>Pro-III R</b> DU-MO-220003		الملحقات: - مفاتيح أرن - مكونات من أجل تركيب المقود (الخطاف، الأجزاء البلاستيكية، المسامير) - وصلة تهيئة لنفخ الإطارات - المغذي - عدد 2 مفتاح تردد لاسلكي لتشغيل السكوتر	 <p>الخطوات:</p> <ol style="list-style-type: none"> <li>1. افتح الحامل</li> <li>2. ارفع المقود، ضع الرفاعة في موضع الغلق وأزل حلقة الأمان.</li> <li>3. قم بتوصيل كابل المصباح بصفيرة أسلاك الشاشة وأدخل المقود في عمود التوجيه.</li> <li>4. قم بتركيب الخطاف على عمود التوجيه مع الانتباه إلى العمل على توافقه مع الثقوب وأدخل المسامير M6.</li> <li>5. أدخل المسامير M6 على الجانب الخارجي في الثقب الثاني الموجود أسفل لوحة التحكم واربط جميع المسامير الثلاثة M6.</li> </ol>

**\*Pro-II Plus AS (DU-MO-220020 – DU-MO-220026) / Pro-II EVO AS (DU-MO-220012)**

منبه صوتي إلكتروني.

منفذ الشحن USB

(الجانب السفلي، تحت غطاء الحماية المطاطي)

الزر الأيسر:

استمر بالضغط لمدة طويلة لتنشيط وضع منع السرعة.



الزر الأيمن:

استمر بالضغط لمدة طويلة لتعطيل وضع منع السرعة.

الزر الأوسط (البوق):

• اضغط عليه لإطلاق البوق.  
• اضغط مرتين بسرعة لتغيير النغمة.

إعادة شحن الجهاز: أدخل كابل USB في منفذ إعادة الشحن (الجانب السفلي).

## \*إرشادات تركيب الكشاف



M5



حلقة معدنية

1. أدخل المسمار M5 (بدون الحلقة المعدنية) في الثقب السفلي للمصباح، لاحقاً، أدخل الحلقة المعدنية بين المسمار وعمود التوجيه واربطها بما يكفي لتجنب إتلاف لوحة القيادة الخاصة بالمصباح.



الكشاف



M6



2. أدخل المسمار M6 في الثقب العلوي للمصباح واربطه.

## الخطوات:

- أخرج المنتج من العبوة
- افتح الحامل وتأكد من استقرار المنتج
- افتح ذراع التوجيه الخاص بالمقود وثبته عن طريق غلق رافعة آلية الغلق
- قم بتوصيل كابل الطاقة الخاص بالشاشة بمجموعة الكابلات الرئيسية (إن لزم الأمر)
- قم بتوصيل المصباح الأمامي بالكابل القادر من الشاشة ثنائي السن (إن لزم الأمر).
- قم بتركيب المقود على ذراع التوجيه (لا تسحق الكابلات)
- أحكم ربط المسامير على ذراع التوجيه بواسطة المفتاح المرفق
- قم بتنفيذ ضبط آلية غلق ذراع التوجيه
- افحص ضغط الإطارات (انظر على جانب الإطار للتعرف على القيمة الموصى بها).

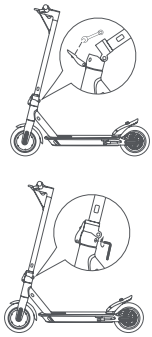
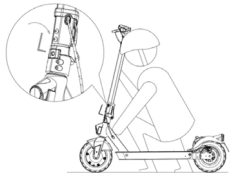
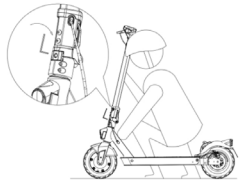
* الضبط	صورة مرجعية	الموديل
<p>ضبط عمود التوجيه الخاص بالمقود:</p> <p>إذا تبين أن عمود التوجيه الخاص بالمقود قليل الاستقرار بعد الإغلاق، اضبط مسمار الآلية عن طريق ربطه أو فكّه بما يكفي لزيادة استقرار عمود التوجيه.</p>		<p><b>Pro-I Evo</b> (الإصدار الأسود والأبيض)</p> <p><b>Pro-I Evo SR</b> (الإصدار الأسود والأبيض)</p> <p><b>Pro-I Evo AS</b> <b>Pro-I Evo Max SR</b></p>
<p>ضبط عمود التوجيه الخاص بالمقود:</p> <p>على النحو المبين في الشكل، إذا كان عمود التوجيه يهتز أثناء السير، اضبط المسمار (إن وجد) بواسطة مفتاح سداسي.</p>		<p><b>Pro-II Plus</b> <b>Pro-II Plus AS</b> <b>Pro-II Evo</b> <b>Pro-II Evo AS</b></p>
<p>اضبط المقود:</p> <p>على النحو الموضح في الشكل، إذا كان ذراع المقود يهتز أثناء السير، فاضبط المسمار بواسطة المفتاح السداسي.</p>		<p><b>Pro-III</b> <b>Pro-III R</b></p>

تنبيه



قمر بتجميع المنتج على نحو صحيح. إذا تبين، أثناء التجميع، وجود بعض العيوب في التصنيع أو أن الخطوات غير واضحة أو إذا واجهت صعوبات في التجميع نفسه أو في عمليات الضبط، لا تقم بقيادة المركبة واتصل بالموزع في منطقتك أو تفضل بزيارة الموقع [www.ducatiurbanemobility.com](http://www.ducatiurbanemobility.com) لتلقي الدعم الفني.

أبني الأطفال بعيداً عن الأجزاء البلاستيكية (بما في ذلك مواد التغليف) والأجزاء الصغيرة التي يمكن أن تؤدي إلى الاختناق.

### 3. نظرة عامة على المنتج

يُحظر تعديل أو تحويل المنتج أو أجزائه بأي طريقة من الطرق، قد يؤدي ذلك إلى الإضرار بالكفاءة والهيكل والتسبب في أضرار. بهدف التطوير التكنولوجي المستمر، تحتفظ الشركة المصنعة بالحق في تعديل المنتج دون إشعار مسبق ودون أن يتم تحديث هذا الدليل أوتوماتيكياً.

لمزيد من المعلومات ومن أجل الإطلاع على عمليات المراجعة الخاصة بهذا الدليل تفضل بزيارة الموقع [www.ducatiurbanemobility.com](http://www.ducatiurbanemobility.com)

(Black and White edition) Pro-I Evo  
(Black and White edition) Pro-I Evo SR  
Pro-I Evo AS

1. الكشاف
2. المُسرّع
3. آلية الطي
4. العجلة المحركة
5. منفذ الشحن
6. الحامل
7. العجلة الحرة
8. مكبح قرصي
9. المصباح
10. خطاف الغلق
11. المنصة
12. محور عمود التوجيه
13. ذراع الفرامل
14. الجرس
15. الشاشة
16. مصابيح الاتجاه
17. التحكم في إشارات الاتجاه (إن وجد)
18. رافعة الفرامل الكهربائية (فقط Pro-I Evo SR)

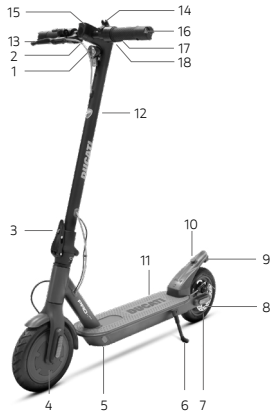

**Pro-I Evo Max SR**

1. الكشاف
2. المُسرّع
3. آلية الطي
4. العجلة المحركة
5. منفذ الشحن
6. الحامل
7. العجلة الحرة
8. مكبح قرصي
9. المصباح
10. خطاف الغلق
11. المنصة
12. محور عمود التوجيه
13. ذراع الفرامل
14. الجرس
15. الشاشة
16. مصابيح الاتجاه
17. أداة التحكم في مؤشرات الاتجاه
18. رافعة الفرامل الكهربائية

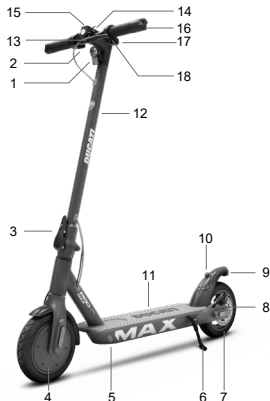



### Pro-II Plus / Pro-II Plus AS / Pro-II Evo

1. الشاشة
2. المُسرِّع
3. الكشاف
4. شوكة التخميد (Pro-II Evo)
5. آلية الطي
6. العجلة المحركة
7. منفذ الشحن
8. الحامل
9. مكبح قرصي
10. العجلة الحرة
11. نظام التعليق (Pro-II Evo)
12. المصباح
13. مشبك الغلق
14. المنصة
15. حلقة الأمان (إن وجدت)
16. محور عمود التوجيه
17. خطاف الغلق
18. ذراع الفرامل
19. الجرس
20. مصابيح الاتجاه
21. التحكم في إشارات الاتجاه (إن وجد)



### Pro-II Evo AS

1. الشاشة
2. المُسرِّع
3. الكشاف
4. شوكة التخميد
5. آلية الطي
6. العجلة المحركة
7. منفذ الشحن
8. الحامل
9. مكبح قرصي
10. العجلة الحرة
11. شوكة التخميد
12. المصباح
13. مشبك الغلق
14. المنصة
15. محور عمود التوجيه
16. خطاف الغلق
17. ذراع الفرامل
18. الجرس
19. مصابيح الاتجاه
20. أداة التحكم في مؤشرات الاتجاه
21. ذراع الفرامل
22. منبه صوتي إلكتروني (باستثناء DU-MO-220012)

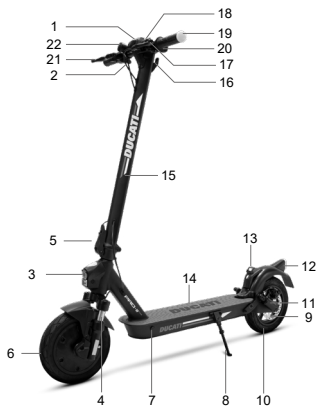

### Pro-III / Pro-III R

1. المُسرّع
2. ذراع الفرامل
3. الكشاف
4. آلية الطي
5. العجلة الحرة
6. منفذ الشحن
7. الحامل
8. مكبح قرصي
9. العجلة المحركة
10. المصباح
11. مشبك الغلق
12. المنصة
13. حلقة الأمان (إن وجدت)
14. محور عمود التوجيه
15. مشبك الغلق
16. ذراع الفرامل
17. الجرس
18. الشاشة
19. مصابيح الاتجاه
20. التحكم في إشارات الاتجاه (إن وجد)
21. منفذ USB

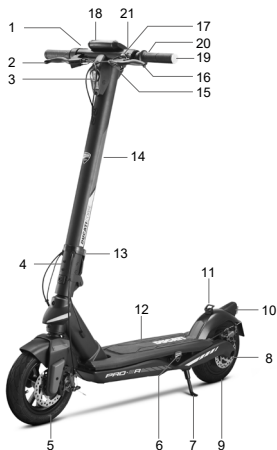

## 4. إعادة شحن البطارية

تنبيه



عند الاستخدام الأول اشحن المنتج بنسبة 100% وتأكد من جفاف المنتج وشاحن البطارية ومنفذ الشحن.

**التعليمات:**

- افتح الحامل

- أطفئ المنتج

**إعادة شحن البطارية**

تنبيه



قم بشحن الجهاز قبل الاستخدام الأول. كما ننصح بشحنه بعد كل استخدام وقبل تخزينه. يُصبح بعدم السماح بأن تفرغ بطارية المركبة تماماً من أجل تفادي إتلاف البطارية.

سيصبح الضوء الأحمر الموجود على المغذي أخضر اللون عند انتهاء عملية الشحن.

التعليمات	صورة مرجعية	الموديل
<p>1. أزل الغطاء المطاطي من على منفذ الشحن.</p> <p>2. قم بتوصيل الشاحن بمقبس التيار الكهربائي ثم بمنفذ الشحن. عند اكتمال شحن المنتج، تتحول اللمبة الموجودة على الشاحن من اللون الأحمر (قيد الشحن) إلى اللون الأخضر (اكتمل الشحن).</p> <p>3. بعد الشحن، افصل الشاحن عن المركبة وأعد إدخال الغطاء المطاطي. افصل الشاحن من مقبس التيار الكهربائي.</p> <p>لا تقم بتشغيل السكوتر الكهربائي أثناء شحنه.</p> <div data-bbox="233 492 422 541" style="border: 1px solid black; padding: 5px; display: inline-block;"> <p style="text-align: center;"><b>تنبيه</b></p>  </div> <p>سيصبح الضوء الأحمر الموجود على المغذي أخضر اللون عند انتهاء عملية الشحن.</p>		<p><b>Pro-I Evo</b> (الإصدار الأسود والأبيض)</p> <p><b>Pro-I Evo SR</b> (الإصدار الأسود والأبيض)</p> <p><b>Pro-I Evo AS</b></p> <p><b>Pro-I Evo Max SR</b></p> <p><b>Pro-II Plus</b></p> <p><b>Pro-II Plus AS</b></p> <p><b>Pro-II Evo</b></p> <p><b>Pro-II Evo AS</b></p>
<p>1. أطفئ السكوتر الكهربائي وافتح الحامل.</p> <p>2. أدر شعار Ducati، افتح الغطاء المانع للماء، ثم، قم بتوصيل الشاحن بمقبس الشبكة، قم بتوصيل الموصل بمنفذ الشحن.</p> <p>3. بعد الشحن، افصل الموصل من منفذ الشحن، أغلق الغطاء المانع للماء</p>		<p><b>Pro-III</b></p> <p><b>Pro-III R</b></p>



من أجل إعادة شحن هذا المنتج، لا تستخدم إلا الشاحن المرفق.

الموديل	كود المنتج	موديل شاحن البطاريات	الجهد الناتج	مدة الشحن
Pro-I Evo (الإصدار الأسود والأبيض) Pro-I Evo SR (الإصدار الأسود والأبيض)	DU-MO-210001 DU-MO-210004 DU-MO-210011 DU-MO-220004 DU-MO-220019 DU-MO-220023 DU-MO-220025	XHK-916-42015	42 فولت - 1.5 أمبير	4 ساعة
Pro-I Evo AS	DU-MO-230003	GJ5150-4200150	42 فولت - 1.5 أمبي	4 ساعة
Pro-I Evo Max SR	DU-MO-220009 DU-MO-220002	FY-4202000	42 فولت - 1.5 أمبير	5 ساعة
Pro-II Plus	DU-MO-210005 DU-MO-210010 DU-MO-220008 DU-MO-220020 DU-MO-220026	CP4215 XVE063-4200150	42 فولت - 1.5 أمبير	4 ساعة
Pro-II Evo	DU-MO-210009 DU-MO-210012 DU-MO-220005	CP4215 XVE063-4200150	42 فولت - 1.5 أمبير	7 ساعة
Pro-II Evo AS	DU-MO-220012 DU-MO-220013 DU-MO-220022	CP4215	42 فولت - 1.5 أمبير	7 ساعة
Pro-III	MN-DUC-PRO3 DU-MO-210013 DU-MO-220006 DU-MO-220021 DU-MO-220024	CP4215 XVE063-4200150	42 فولت - 1.5 أمبير	8 ساعة
Pro-III R	DU-MO-220003 DU-MO-220016	CP546200	54.6 فولت - 2 أمبير	6 ساعة

يمكن أن يتسبب استخدام نوع آخر من الشاحن في تلف المنتج أو يؤدي إلى مخاطر محتملة أخرى.

لا تشحن المنتج أبداً بدون مراقبة. لا تقم بتشغيل الجهاز أثناء إعادة الشحن.

بعد كل استخدام، أعد شحن البطارية بالكامل من أجل إطالة العمر التشغيلي الخاص بها. لا تشحن المنتج فوراً بعد الاستخدام. اترك المنتج ليبرد لمدة ساعة على الأقل قبل الشحن.

يجب عدم شحن المنتج لفترات طويلة. يؤدي الشحن المفرط إلى التقليل من عمر البطارية ويؤدي إلى مخاطر إضافية محتملة.

يُنصح بعدم السماح بأن تفرغ بطارية المركبة تماماً من أجل تفادي إتلاف البطارية.

يؤدي الغياب الطويل للشحن إلى ضرر لا يمكن إصلاحه ولا يغطيه الضمان المحدود. بمجرد حدوث التلف، لا يمكن إعادة شحن البطارية (يُحظر تفكيك البطارية من قِبل عمالة غير مؤهلة، حيث قد يؤدي ذلك إلى حدوث صعقات كهربائية أو ماس كهربائي أو حتى حوادث كبيرة تمس السلامة). في حالة غيابكم لفترة معينة، على سبيل المثال لقضاء الأجازات، وتم إسناد الجهاز إلى الغير، انزكه في حالة شحن جزئي (20-50% من الشحن)، وليس مشحوناً بالكامل.

بصفة منتظمة، قم بإجراء فحص بصري للشاحن وكابلات الشاحن. إذا ظهرت أضرار واضحة على كابل الشاحن، فلا تستخدمه لتجنب المزيد من الأضرار و/أو المخاطر، يرجى الاتصال بنا لاستبداله.

يجوز استخدام شاحن البطارية من قبل الأطفال الذين تبلغ أعمارهم 8 سنوات أو تتجاوز ذلك ومن قبل الأشخاص ذوي القدرات البدنية أو الحسية أو العقلية المنخفضة أو الذين يفتقرون للخبرة والمعرفة إذا تم الإشراف عليهم أو تدريبهم على استخدام الجهاز بطريقة آمنة وفهموا الخطر الذي ينطوي عليه. يجب ألا يلعب الأطفال بالشاحن. يجب ألا ينفذ الأطفال النظافة والصيانة التي يختص بها المستخدم بدون إشراف.

### تحذيرات بشأن البطارية

البطاريات مكونة من خلايا من أيونات الليثيوم وعناصر كيميائية خطيرة على الصحة والبيئة. لا تستخدم المنتج إذا كان يُصدر روائح أو مواد أو حرارة مفرطة. لا تتخلص من المنتج أو من البطارية مع المخلفات المنزلية. يتحمل المستخدم النهائي المسؤولية عن التخلص من الأجهزة الكهربائية والإلكترونية والبطاريات طبقاً لجميع اللوائح السارية.

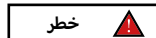

خطر

تجنب استخدام البطاريات المستعملة و/أو المعيبة و/أو غير الأصلية أو الخاصة بموديلات أو علامات تجارية أخرى.

لا تترك البطارية بالقرب من النار أو مصادر الحرارة. خطر الحريق أو الانفجار.

لا تفتح البطارية ولا تفككها ولا تضرب البطارية أو تُلقها أو تلمس أشياء بها.

لا تلمس أي مواد تسرب من البطارية، نظراً لأنها تحتوي على مواد خطيرة. لا تترك الأطفال أو الحيوانات تلمس البطارية.

لا تُفُرق في شحن البطارية أو تُجرى عليها دائرة قصيرة. خطر الحريق أو الانفجار.

لا تعمر البطارية أو تعرضها للماء أو للمطر أو لأيّة مواد سائلة أخرى. لا تعرض البطارية لأشعة الشمس المباشرة أو الحرارة أو البرودة الشديديتين (على سبيل المثال، لا تترك المنتج أو البطارية في سيارة تحت ضوء الشمس المباشر لفترة طويلة من الوقت) ولا تعرضها لبيئة تحتوي على غازات متفجرة أو أسنة اللمب.

لا تنقل البطارية ولا تخزنها مع أشياء معدنية مثل دبائيس الشعر والقلائد، الخ. قد يؤدي التلامس بين الأشياء المعدنية ونقاط التلامس بالبطارية إلى حدوث ماس كهربائي والذي يؤدي إلى إصابات جسدية أو الوفاة.

1. الكشاف
2. التحكم في إشارات الاتجاه (إن وجد)
3. رافعة الفرامل الكهربائية (إن وجدت)
4. زر متعدد الوظائف
5. الشاشة
6. المُسرِّع
7. رافعة الجرس
8. رافعة الفرامل القرصية

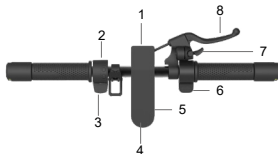

زر متعدد الوظائف (4):

- التشغيل والإطفاء: استمر في الضغط لبضع ثوان لتشغيل السكوتر الكهربائي أو إطفاءه.
- المصابيح: اضغط مرة واحدة على الزر لتشغيل أو إطفاء المصابيح.
- وضع السرعة: اضغط مرتين على الزر لاختيار وضع السرعة.

Pro-I Evo

(الإصدار الأسود

والأبيض)

Pro-I Evo SR

(الإصدار الأسود

والأبيض)

Pro-I Evo Max SR

1. عداد السرعة: يعرض السرعة الحالية للسكوتر.
2. مستوى البطارية: يشير إلى مستوى الشحن المتبقي.
3. المصابيح: لمبة بيان المصابيح
4. بلوتوث: لمبة بيان البلوتوث.
5. الوضع الرياضي: ستعرض الشاشة كلمة SPORT
6. وضع الراحة: ستعرض الشاشة الحرف D
7. الوضع الاقتصادي: ستعرض الشاشة الحرف E
8. Cruise Control: الحفاظ على السرعة. يتم تشييطه بعد الحفاظ على نفس السرعة لبضع ثوانٍ.
9. وضع السائق
10. العطل: إذا أضاء، فتتحقق من وجود حل ممكن من خلال الإطلاع على جدول أكواد الخطأ.

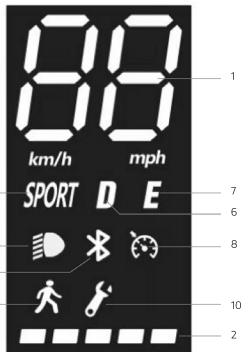

تنبيه



يتم تشييط المُسرِّع بمجرد أن تتجاوز سرعة التقدم 3 كم/ساعة.

يتم تعطيل مثبت السرعة عند الضغطة الأولى على الفرملة أو المُسرِّع.

1. جهاز عرض
2. وحدة التحكم
3. ذراع الفرامل
4. رافعة الفرامل
5. زر متعدد الوظائف
6. العرض
7. المسرع

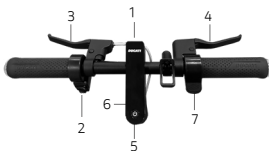

زر متعدد الوظائف (4):

- التشغيل والإطفاء: استمر في الضغط لبضع ثوانٍ لتشغيل السكوتر الكهربائي أو إطفاءه.
- المصباح: اضغط مرة واحدة على الزر لتشغيل أو إطفاء المصباح.
- وضع السرعة: اضغط مرتين على الزر لاختيار وضع السرعة.

1. عداد السرعة: يعرض السرعة الحالية للسكوتر.
2. مستوى البطارية: يشير إلى مستوى الشحن المتبقي.
3. المصباح: لمبة بيان المصباح
4. بلوتوث: لمبة بيان البلوتوث.
5. الوضع الرياضي: ستعرض الشاشة كلمة SPORT
6. وضع الراحة: ستعرض الشاشة الحرف D
7. الوضع الاقتصادي: ستعرض الشاشة الحرف E
8. Cruise Control: الحفاظ على السرعة. يتم تنشيطه بعد الحفاظ على نفس السرعة لبضع ثوانٍ.
9. وضع السائق
10. العطل: إذا أضاء، فتتحقق من وجود حل ممكن من خلال الإطلاع على جدول أكواد الخطأ.

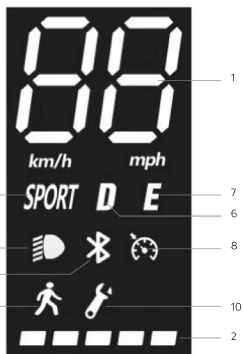

Pro-I Evo AS

تنبيه



يتم تنشيط المُسرِّع بمجرد أن تتجاوز سرعة التقدم 3 كم/ساعة.  
يتم تعطيل مثبت السرعة عند الضغطة الأولى على الفرملة أو المُسرِّع.

1. المُسرِّع
2. زر متعدد الوظائف
3. ذراع الفرامل

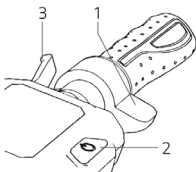

زر متعدد الوظائف (2):

- التشغيل والإطفاء: استمر في الضغط لبضع ثوان لتشغيل السكوتر الكهربائي أو إطفاءه.
- المصابيح: اضغط بسرعة مرتين لتشغيل أو إطفاء المصابيح.
- وضع السرعة: اضغط مرة واحدة على الزر لاختيار وضع السرعة.



Pro-II Plus

Pro-II Plus AS

Pro-II Evo

Pro-II Evo AS

Pro-III

Pro-III R

1. عداد السرعة: يعرض السرعة الحالية للسكوتر.
2. مستوى البطارية: يشير إلى مستوى الشحن المتبقي.
3. ODO: إجمالي المسافة المقطوعة.
4. TRIP: مسافة الجلسة على حدة.
5. المصابيح: لمبة بيان المصابيح.
6. الوضع الرياضي: ستعرض الشاشة S+.
7. وضع الراحة: ستعرض الشاشة الحرف D.
8. الوضع الاقتصادي: ستعرض الشاشة ECO.
9. Cruise Control: الحفاظ على السرعة. يتم تنشيطه بعد الحفاظ على نفس السرعة لبضع ثوانٍ.
10. بلوتوث: لمبة بيان البلوتوث.
11. وضع السائر

تنبيه



يتم تنشيط المُسرِّع بمجرد أن تتجاوز سرعة التقدم 3 كم/ساعة.  
يتم تعطيل مثبت السرعة عند الضغطة الأولى على الفرملة أو المُسرِّع.



الإشارات على مفتاح التردد اللاسلكي	الموديل
<p>عند التشغيل، يكون هناك قفل للمحرك المدمج في النظام وبمجرد تشغيله، يجب إلغاء قفله باستخدام إحدى الطرق التالية*:</p> <p>مفتاح التردد اللاسلكي: قم بتقريب مفتاح التردد اللاسلكي RF (المرفق) من الشاشة لتنشيط السكوتر الكهربائي.</p>  <p>الهاتف الذي: استخدم تطبيق Ducati Urban e-Mobility عبر مفتاح القفل/التحرير في قائمة الإعدادات.</p>	<p>Pro-III Pro-III R</p>

### مؤشرات الاتجاه (إن وجدت)

الموديلات *	
 <p>في الموديلات التي توجد بها مؤشرات الاتجاه، فإنه يتم وضعها عند طرفي المقود (الجانب الأيمن والجانب الأيسر).</p> <p>تفيد مؤشرات الاتجاه من أجل الإشارة بشكلٍ فوري إلى أي تغيير في الاتجاه أثناء القيادة.</p>  <p>التشغيل:</p> <div style="border: 1px solid black; padding: 5px; display: inline-block;"> <p>تنبيه </p> </div> <p>قبل كل استخدام للمنتج، تأكد من التشغيل الصحيح لمؤشرات الاتجاه.</p>	<p>Pro-I Evo الإصدار الأسود (والأبيض)</p> <p>Pro-I Evo SR الإصدار الأسود (والأبيض)</p> <p>Pro-I Evo AS Pro-I Evo Max SR</p> <p>Pro-II Plus Pro-II Plus AS Pro-II Evo Pro-II Evo AS</p> <p>Pro-III Pro-III R</p>

## 6. دليل سريع

- عند الاستخدام الأول، اشحن المنتج بنسبة 100%.
- قمر بإجراء فحص لضغط الإطارات (اطلع على جانب الإطار للتعرف على القيمة الموصى بها). إذا لم يصل المنتج إلى نسبة 60% على الأقل من الكيلومترات المعلنة أو لم يصل إلى السرعة القصوى في الـ 3 أشهر الأولى من الاستخدام، فربما تكون العجلات قد فرغت مجدداً من الهواء، لذلك سيلزم استعادة الضغط على النحو المبين.
- قمر بإجراء فحص وضبط للفرامل.
- قمر بتشغيل الشاشة.
- ضع المنتج على سطح مستو.
- أمسك المقود بقوة بكتنا اليمين. اصعد على المنصة بقدم واحدة واستخدم الأخرى لإعطاء دفعة خفيفة لنفسك وتفيذ التسريع.

تبيه



**وظيفة البداية من الصفر:** يتم تشغيل المُسرِّع بمجرد أن تتجاوز سرعة التقدم 3 كم/ساعة.

لدواعي السلامة، يتم ضبط المنتج مبدئياً لتجنب بدء التشغيل من وضع الوقوف.

• عند قيادة المنتج، قمر بإمالة الجسم في اتجاه القيادة أثناء الانعطاف وأدر المقود ببطء.

• من أجل إيقاف المنتج، حرر المُسرِّع واضغط على رافعة الفرملة.

• من أجل النزول، أوقف المنتج أولاً تماماً. يمكن أن يؤدي النزول من على المنتج أثناء الحركة إلى حدوث إصابات.

• قبل كل استخدام، افحص الفرامل وتأكد من عدم تأكلها، افحص ضغط الإطارات (انظر إلى جانب الإطار للتعرف على القيمة الموصى بها)، تأكد من عدم تأكل العجلات، افحص المُسرِّع وحالة شحن البطارية.

### ضبط رافعات الفرامل

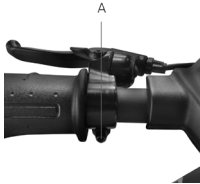

#### روافع الفرامل

من الممكن ضبط موضع رافعة الفرامل إذا استدعت الضرورة ذلك عبر النقطة A (انظر الصورة).

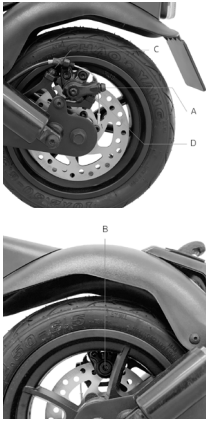

### ضبط كمامة الفرملة

إذا كانت الفرامل مشدودة أكثر من اللازم أو مرتخية أكثر من اللازم، استخدم مفتاح سداسي لإرخاء الصامولة (A)، ثم اضبط كابل الفرامل، (قم بتقصير كابل الفرامل نحو الأعلى إذا كانت الفرامل مشدودة أكثر من اللازم، إذا كانت الفرامل مرتخية أكثر من اللازم، قم بشد كابل الفرامل نحو الأسفل)، ثم أعد ربط الصامولة (A). إذا تبين أن الفرامل مرتخية أكثر من اللازم أو مشدودة أكثر من اللازم حتى بعد اتباع الخطوة الأولى، فقد يلزم ضبط وسادة الفرامل (الثابتة) التي يمكنك ضبطها بواسطة العجلة من الجانب المقابل، استخدم مفتاح سداسي لإبعاد/تقريب الوسادة (B) (انظر الصورة).

تأكد من المحاذاة الصحيحة بين كمامة الفرامل والقرص. استخدم المسمارين C و D من أجل ضبط الموضع / المحاذاة على القرص إن لزم الأمر.

## 7. الثني والنقل

تأكد من أن السكوتر الكهربائي مطفأً. أمسك بعمود التوجيه الخاص بالمقود بيدك، اسحب الذراع، اثن عمود التوجيه الخاص بالمقود نحو المنصبة وثبته.

الموديلات: Pro-I Evo Max SR, Pro-I Evo AS, Pro-I Evo SR, Pro-I Evo

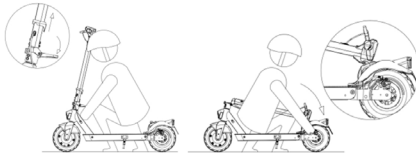

**احمل السكوتر دائماً عن طريق الإمساك به من ذراع المقود بإحدى اليدين أو بكليتهما.**

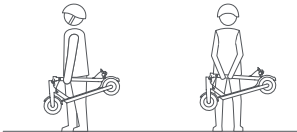

**الغلق:** أطفئ السكوتر الكهربائي وحرر آلية الغلق: اضغط على الخفاف الأحمر واسحب الرافعة نحو الخارج (انظر الصورة)، انقل ذراع المقود نحو الداخل وتأكد من القفل الفعلي.

**الفتح:** حرر ذراع المقود من واقي الطين: اضغط على المشبك من أجل تحرير المقود، ارفع ذراع المقود حتى نهاية مساره وثبته عن طريق دفع الرافعة نحو الداخل. قم بتشغيل السكوتر الكهربائي.

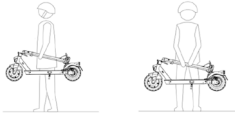

بعد التي، أمسك ذراع المقود بإحدى اليدين أو بكتفيهما.

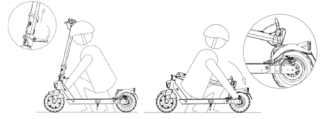

تأكد من أن السكوتر الكهربائي مطفأ. بعد الإمساك بذراع المقود بيدك، اسحب الرافعة وقم بمحاذاة خطاف المقود مع الخطاف الموجود على واطئ الطين الخلفي.

بعد التي، ارفع عمود التوجيه الخاص بالمقود مع الإمساك به بإحدى اليدين أو بكتفيهما.

**تنبيه**



تأكد من الإمساك بالمنتج بقوة أثناء النقل. إذا لم تكن متأكدًا من قدرتك على الحفاظ على وزن المنتج، فلا تواصل نقل المنتج مع رفعه. إذا تركت المنتج ليقسط فجأة، فإنه يمكن أن يتسبب في إصابات، والتي قد تكون خطيرة، ويتلف.

## 8. مدة البطارية ومعدلات الأداء

تعتمد المدة القصوى للبطارية ومعدلات الأداء الخاصة بالعبئة على متغيرات عديدة:

الأرض: تؤدي القيادة على أرضية ملساء إلى زيادة مدة البطارية ومعدلات الأداء بالمقارنة بالقيادة على طرق وعرة ومرتفعات.

وزن المستخدم: كلما زاد الوزن، كلما انخفضت مدة البطارية ومعدلات أداء المركبة.

درجة الحرارة: تؤثر قيادة السكوتر في بيئة شديدة البرودة أو شديدة الحرارة على مدة البطارية ومعدلات الأداء.

السرعة ونمط القيادة: تزيد القيادة السلسة والثابتة من مدة البطارية. تؤدي عمليات التسارع والتباطؤ المستمرة والمناورات إلى تقليل مدة البطارية بشكل كبير. السرعة الأكثر انخفاضاً تطيل من مدة البطارية.

الصيانة: إن إعادة الشحن في الوقت المناسب والصيانة الصحيحة والفحص المنتظم لضغط الإطارات (انظر القيمة المرجعية في القسم 10) تزيد من مدة البطارية وتضمن معدلات أداء ثابتة مع مرور الوقت.

مستوى شحن البطارية يؤثر على معدلات الأداء، كلما انخفض مستوى الشحن كلما انخفضت معدلات الأداء الخاصة بالسرعة، خاصة في وجود مرتفعات.

## 9. الحفظ والصيانة والنظافة

في حالة وجود بقع على جسم المنتج، نظفها بقطعة قماش رطبة. إذا استمرت البقع، ضع عليها صابون محايد، نظفها بفرشاة، ثم امسحها بقطعة قماش رطبة. في حالة وجود خدوش على المكونات البلاستيكية، استخدم ورق صنفرة أو مادة كاشطة أخرى لإزالتها. لا تنظف المنتج بالكحول أو البنزين أو الكيروسين أو أية مذيبات كيميائية أخرى مسببة للتآكل ومتطايرة لتفادي إتلافه بشكلٍ جسيم. لا تغسل المنتج بخراطيم الماء ذات الضغط العالي. أثناء التنظيف، تأكد من أن المنتج مغطى وأن كابل الشحن مفصول وأن السدادة المطاطية مغلقة نظراً لأن تغلغل المياه قد يؤدي إلى حدوث صعقات كهربائية أو مشاكل خطيرة أخرى. يمكن أن يؤدي تغلغل المياه في البطارية إلى أضرار بالدوائر الداخلية أو خطر الحريق أو الانفجار. إذا ساورك الشك بشأن تغلغل المياه في البطارية، توقف فوراً عن استخدام البطارية وأعدّها إلى خدمة الدعم الفني أو إلى الموزع من أجل فحصها.

عند عدم استخدام المنتج، احفظه في مكان مغلق وجاف وبارد. لا تحفظه في الهواء الطلق أو داخل السيارة لفترة زمنية طويلة. يُسرّع ضوء الشمس المفرط والسخونة والرطوبة الشديدين من شيخوخة الإطارات والتأثير سلباً على العمر التشغيلي لكل من المنتج والبطارية. لا تُعرّضه للمطر أو الماء ولا تغمره ولا تغسله بالماء.

افحص بانتظام ربط العناصر المختلفة المربوطة بمسامير، وعلى وجه الخصوص محاور العجلات ونظام التني والنقل ونظام التوجيه ونظام الكبح والحالة الجيدة للهيكل والشوكات ونظام التعليق. يمكن أن تفقد الصواميل وجميع أدوات التثبيت الأخرى المربوطة ذاتياً كفاءتها، لذلك من الضروري فحصها بشكل دوري وإحكام ربط هذه المكونات.

مثل جميع المكونات الميكانيكية، يخضع هذا المنتج أيضاً للتآكل والإجهادات الشديدة. يمكن أن تتفاعل مواد ومكونات مختلفة مع التآكل والإجهاد بسبب الإجهادات بطرق مختلفة. إذا تم تجاوز العمر التشغيلي لأحد المكونات، فقد ينكسر فجأة، مما يتسبب في إلحاق إصابات بالقائد. يشير أي شكل من أشكال التشقق أو الخدش أو تغير اللون في المناطق شديدة الإجهاد إلى أنه قد تم الوصول إلى نهاية عمر المكون ويجب استبداله.

افحص حالة تآكل الإطارات: يجب ألا توجد حالات قطع أو تشققات أو أجسام غريبة أو انتفاخ غير طبيعي أو نقص في الأجزاء أو أية تلفيات أخرى. بالنسبة لضغط الإطارات، يرجى الرجوع إلى القيمة الواردة في القسم 10 من دليل التعليمات هذا.

لا تحاول فك أو إصلاح المنتج من تلقاء نفسك. يجب تنفيذ استبدال جميع مكونات السكوتر بواسطة خدمة الدعم الفني المعتمدة، لمزيد من المعلومات اتصل بالموزع في منطقتك أو تفضل بزيارة الموقع [www.ducatiurbanemobility.com](http://www.ducatiurbanemobility.com)

## 10. تهيئة التطبيق

يمكن دمج هذا المنتج مع تطبيق Ducati Urban e-Mobility. يتيح لك التطبيق التحكم في المنتج مباشرة من هاتفك الذي.



امسح رمز الاستجابة السريعة لتنزيل التطبيق وتثبيته. إذا لم يتم العثور على التطبيق ، فابحث عنه في خدمة التطبيق المرجعي. افتح التطبيق واتبع التعليمات الموجودة على خدمة التطبيق المرجعي

تنبيه



قد يتطلب التطبيق العديد من التراخيص اللازمة لاستخدام التطبيق ووظائفه.

ربما تم تحديث إصدار التطبيق في خدمة التطبيق الخاص بك. نوصيك بالتحقق باستمرار من تحديثات التطبيق بحثاً عن الميزات الجديدة وتثبيت أحدث إصدار من التطبيق دائماً على جهازك.

لا تستخدم جهازك أثناء القيادة

## 11. الوثيقة الفنية

معلومات عامة		
Pro-III R	Pro-III	
شبكة المغنسيوم	شبكة المغنسيوم	الهيكل
-	-	أنظمة التعليق
كود المنتج: DU-MO-220003 DU-MO-220016	كود المنتج: DU-MO-220006	كود المنتج: MN-DUC-PRO3 DU-MO-220024 DU-MO-210013 DU-MO-220021
L1 ≥ 6 كم/ساعة L2 ≥ 15 كم/ساعة L3 ≥ 20 كم/ساعة L4 ≥ 25 كم/ساعة*	L1 ≥ 6 كم/ساعة L2 ≥ 10 كم/ساعة L3 ≥ 15 كم/ساعة L4 ≥ 20 كم/ساعة*	L1 ≥ 6 كم/ساعة L2 ≥ 15 كم/ساعة L3 ≥ 20 كم/ساعة L4 ≥ 25 كم/ساعة*
22%	18%	أقصى ميل **
فرامل قرصية شبه هيدروليكية أمامية وخلفية	مكبح قرصي أمامي وخلفي	الفرامل
مقاس "10" بدون إطار داخلي الضغط الموصى به: 44 رطل على البوصة المربعة / 3 بار	مقاس "10" بدون إطار داخلي الضغط الموصى به: 44 رطل على البوصة المربعة / 3 بار	الإطارات
100 كجم	100 كجم	أقصى حمل
القائد		
اطلع على اللوائح السارية في بلدك		
0°مئوية / 45°مئوية	0°مئوية / 45°مئوية	حرارة التشغيل
DU-MO-220003 :IPX4 DU-MO-220016 :IPX5	MN-DUC-PRO3 :IPX4 DU-MO-210013 DU-MO-220006 DU-MO-220024 DU-MO-220021 :IPX5	مستوى الحماية
حوالي 6 ساعات	حوالي 8 ساعات	زمن الشحن
حتى 40 كجم	حتى 50 كجم	مدة البطارية**
النظام الكهربائي		
0.50 كيلوواط؛ 500 واط محرك عديم المسفرات، 28 نيوتن متر	0.35 كيلوواط؛ 350 واط محرك عديم المسفرات، 18.9 نيوتن متر	القدرة الاسمية للمحرك
0.80 كيلوواط؛ 800 واط	0.515 كيلوواط؛ 515 واط	القدرة القصوى للمحرك
3.5" LED ألوان مزودة بمنفذ USB	3.5" LED ألوان مزودة بمنفذ USB	الشاشة
48 فولت 10.4 أمبير بالساعة 486 واط بالساعة	36 فولت 13 أمبير بالساعة 468 واط بالساعة	البطارية
36.4 فولت ± 0.5 فولت	31 فولت ± 0.5 فولت	حماية الجهد المنخفض
20 أمبير	18 أمبير	حد التيار الكهربائي
لا	لا	نظام استعادة الطاقة الحركية (Kers)
ليد أمامي وخلفي	ليد أمامي وخلفي	المصابيح
بلوتوث مع التطبيق - NFC	بلوتوث مع التطبيق - NFC	التشغيل
القياسات		
17.6Kg	17.5Kg	الوزن الصافي
21Kg	21Kg	الوزن القائم

\* التزم دائمًا بقانون الطريق والقواعد السارية في هذا الصدد في بلد السير.  
\*\* تخضع لتغيرات بناءً على وزن القائد وظروف الطريق ودرجة الحرارة.

معلومات عامة				
Pro-II Evo AS		Pro-II Evo		
شبكة المغنسيوم		شبكة المغنسيوم		الهيكل
الأمامي والخلفي		الأمامي والخلفي		أنظمة التعليق
كود المنتج: DU-MO-220013	كود المنتج: DU-MO-220012 DU-MO-220022	كود المنتج: DU-MO-220005	كود المنتج: DU-MO-210009 DU-MO-210012	السرعة
$6 \geq \text{L1}$ كمر/ساعة	$6 \geq \text{L1}$ كمر/ساعة	$6 \geq \text{L1}$ كمر/ساعة	$6 \geq \text{L1}$ كمر/ساعة	
$10 \geq \text{L2}$ كمر/ساعة	$15 \geq \text{L2}$ كمر/ساعة	$10 \geq \text{L2}$ كمر/ساعة	$15 \geq \text{L2}$ كمر/ساعة	
$15 \geq \text{L3}$ كمر/ساعة	$20 \geq \text{L3}$ كمر/ساعة	$15 \geq \text{L3}$ كمر/ساعة	$20 \geq \text{L3}$ كمر/ساعة	
$20 \geq \text{L4}$ كمر/ساعة*	$25 \geq \text{L4}$ كمر/ساعة*	$20 \geq \text{L4}$ كمر/ساعة*	$25 \geq \text{L4}$ كمر/ساعة*	
%20		%20		أقصى ميل **
مكيح إلكتروني أمامي وقرصي خلفي		مكيح إلكتروني أمامي وقرصي خلفي		الفرامل
مقاس "10" بدون إطار داخلي الضغط الموصى به: 44 رطل على البوصة المربعة / 3 بار		مقاس "10" بدون إطار داخلي الضغط الموصى به: 44 رطل على البوصة المربعة / 3 بار		الإطارات
100 كجم		100 كجم		أقصى حمل
اطلع على اللوائح السارية في بلدك				
0-°مئوية / 45°مئوية		0-°مئوية / 45°مئوية		القائد
DU-MO-220012 :IPX4 DU-MO-220013 :IPX5 DU-MO-220022		IPX4		حرارة التشغيل
حوالي 7 ساعات		حوالي 7 ساعات		مستوى الحماية
حتى 40 كمر		حتى 40 كمر		زمن الشحن
النظام الكهربائي				
0.35 كيلوواط؛ 350 واط محرك عديم المسفرات، 18.9 نيوتن متر		0.35 كيلوواط؛ 350 واط محرك عديم المسفرات، 18.9 نيوتن متر		القدرة الاسمية للمحرك
0.515 كيلوواط؛ 515 واط		0.515 كيلوواط؛ 515 واط		القدرة القصوى للمحرك
3.5* LED ألوان مدمجة		3.5* LED ألوان مدمجة		الشاشة
36 فولت 10 أمبير بالساعة 360 واط بالساعة		36 فولت 10 أمبير بالساعة 360 واط بالساعة		البطارية
27.5 فولت ± 0.5 فولت		27.5 فولت ± 0.5 فولت		حماية الجهد المنخفض
18 أمبير		18 أمبير		حد التيار الكهربائي
نعم		نعم		نظام استعادة الطاقة الحركية (Kers)
ليد أمامي وخلفي		ليد أمامي وخلفي		المصابيح
بلوتوث مع التطبيق		بلوتوث مع التطبيق		التشغيل
القياسات				
16.7Kg		16.7Kg		الوزن الصافي
20.7Kg		20.7Kg		الوزن القائم

\* التزم دائمًا بقانون الطريق والقواعد السارية في هذا الصدد في بلد السير.  
\*\* تخضع لتغييرات بناءً على وزن القائد وظروف الطريق ودرجة الحرارة.



معلومات عامة					
Pro-II Plus		Pro-I Evo Max SR			
سبيكة المغنسيوم		سبيكة الألومنيوم		الهيكل	
الخلفى		-		أنظمة التعليق	
كود المنتج: DU-MO-220008	كود المنتج: DU-MO-210005 DU-MO-210010  DU-MO-220026	كود المنتج: DU-MO-220009	كود المنتج: DU-MO-220002	السرعة	
$6 \geq \text{L1}$ كم/ساعة	$6 \geq \text{L1}$ كم/ساعة	$6 \geq \text{L1}$ كم/ساعة	$6 \geq \text{L1}$ كم/ساعة		
$10 \geq \text{L2}$ كم/ساعة	$15 \geq \text{L2}$ كم/ساعة	$10 \geq \text{L2}$ كم/ساعة	$15 \geq \text{L2}$ كم/ساعة		
$15 \geq \text{L3}$ كم/ساعة	$20 \geq \text{L3}$ كم/ساعة	$15 \geq \text{L3}$ كم/ساعة	$20 \geq \text{L3}$ كم/ساعة		
$20 \geq \text{L4}$ كم/ساعة*	$25 \geq \text{L4}$ كم/ساعة*	$20 \geq \text{L4}$ كم/ساعة*	$25 \geq \text{L4}$ كم/ساعة*		
%20		%18		أقصى ميل **	
مكبح إلكتروني أمامي وقرصي خلفي		مكبح إلكتروني أمامي وقرصي خلفي		الفرامل	
مقاس "10 بدون إطار داخلي الضغط الموصى به: 44 رطل على البوصة المربعة / 3 بار		المقاس "8.5 بإطار داخلي الضغط الموصى به 50 رطل على البوصة المربعة / 3.4 بار		الإطارات	
100 كجم		100 كجم		أقصى حمل	
القائد					
اطلع على اللوائح السارية في بلدك		0° مئوية / 45° مئوية			
0° مئوية / 45° مئوية		0° مئوية / 45° مئوية			حرارة التشغيل
DU-MO-210005 :IPX4 DU-MO-210010 DU-MO-220008 DU-MO-220026 :IPX5		DU-MO-220002 :IP54 DU-MO-220009 :IPX5		مستوى الحماية	
حوالي 4 ساعات		حوالي 5 ساعات		زمن الشحن	
حتى 25 كم		حتى 35 كم		مدة البطارية**	
<b>النظام الكهربائي</b>					
0.35 كيلوواط؛ 350 واط محرك عديم المسפרات، 17 نيوتن متر		0.35 كيلوواط؛ 350 واط محرك عديم المسפרات، 17 نيوتن متر		القدرة الاسمية للمحرك	
0.515 كيلوواط؛ 515 واط		0.48 كيلوواط؛ 480 واط		القدرة القصوى للمحرك	
"3.5 LED ألوان مدمجة		LED مدمجة بألوان		الشاشة	
36 فولت 7.5 أمبير بالساعة 270 واط بالساعة		36 فولت 10 أمبير بالساعة 360 واط بالساعة		البطارية	
31 فولت ± 0.5 فولت		27 فولت ± 0.5 فولت		حماية الجهد المنخفض	
18 أمبير		18 أمبير		حد التيار الكهربائي	
نعم		نعم		نظام استعادة الطاقة الحركية (Kers)	
ليد أمامي وخلفي		ليد أمامي وخلفي		المصابيح	
بلوتوث مع التطبيق		بلوتوث مع التطبيق		التشغيل	
<b>القياسات</b>					
15.5Kg		13.28Kg		الوزن الصافي	
18.9Kg		15.28Kg		الوزن القائم	

\* التزم دائمًا بقانون الطريق والقواعد السارية في هذا الصدد في بلد السير .

\*\* تخضع لتغيرات بناءً على وزن القائد وظروف الطريق ودرجة الحرارة.

معلومات عامة	
Pro-II Plus AS	
شبكة المغنسيوم	الهيكل
الخلفى	أنظمة التعليق
كود المنتج: DU-MO-220020	السرعة
$6 \geq \text{L1}$ كم/ساعة	
$10 \geq \text{L2}$ كم/ساعة	
$15 \geq \text{L3}$ كم/ساعة	
$20 \geq \text{L4}$ كم/ساعة*	
20%	أقصى ميل **
مكبج إلكتروني أمامي وقرصي خلفي	الفرامل
مقاس 10" بدون إطار داخلي الضغط الموصى به: 44 رطل على البوصة المربعة / 3 بار	الإطارات
100 كجم	أقصى حمل
اطلع على اللوائح السارية في بلدك	القائد
0° مئوية / 45° مئوية	حرارة التشغيل
IPX5	مستوى الحماية
حوالي 4 ساعات	زمن الشحن
حتى 25 كم	مدة البطارية**
<b>النظام الكهربائي</b>	
0.35 كيلوواط؛ 350 واط محرك عديم المسفرت، 18.9 نيوتن متر	القدرة الاسمية للمحرك
0.515 كيلوواط؛ 515 واط	القدرة القصوى للمحرك
3.5" LED ألوان مدمجة	الشاشة
36 فولت 7.5 أمبير بالساعة 270 واط بالساعة	البطارية
31 فولت ± 0.5 فولت	حماية الجهد المنخفض
18 أمبير	حد التيار الكهربائي
نعم	نظام استعادة الطاقة الحركية (Kers)
ليد أمامي وخلفي	المصابيح
بلوتوث مع التطبيق	التشغيل
<b>القياسات</b>	
15.5Kg	الوزن الصافي
18.9Kg	الوزن القائم

\* التزم دائماً بقانون الطريق والقواعد السارية في هذا الصدد في بلد السير .  
\*\* تخضع لتغييرات بناءً على وزن القائد وظروف الطريق ودرجة الحرارة.

معلومات عامة		
Pro-I Evo SR	Pro-I Evo	
هيكل	سبيكة الألمونيوم	
أنظمة التعليق	-	
السرعة	كود المنتج: DU-MO-220004	كود المنتج: DU-MO-210001 DU-MO-210004 DU-MO-210011
	6 ≥ L1 كمر/ساعة 15 ≥ L2 كمر/ساعة 20 ≥ L3 كمر/ساعة 25 ≥ L4 كمر/ساعة*	6 ≥ L1 كمر/ساعة 15 ≥ L2 كمر/ساعة 20 ≥ L3 كمر/ساعة 25 ≥ L4 كمر/ساعة*
أقصى ميل **	%15	
الفرامل	مكبح إلكتروني أمامي وقرصي خلفي	
الإطارات	المقاس "8.5 بإطار داخلي الضغط الموصى به 50 رطل على البوصة المربعة / 3.4 بار	
أقصى حمل	100 كجم	
القائد	اطلع على اللوائح السارية في بلدك	
حرارة التشغيل	0° مئوية / 45° مئوية	
مستوى الحماية	IPX5	
زمن الشحن	حوالي 4 ساعات	
مدة البطارية**	حتى 25 كمر	
<b>النظام الكهربائي</b>		
القدرة الاسمية للمحرك	0.35 كيلوواط؛ 350 واط محرك عديم المسفرت، 15 نيوتن متر	
القدرة القصوى للمحرك	0.5 كيلوواط؛ 500 واط	
الشاشة	LED مدمجة بألوان	
البطارية	36 فولت 7.8 أمبير بالساعة 280 واط بالساعة	
حماية الجهد المنخفض	31 فولت ± 0.5 فولت	
حد التيار الكهربائي	15 أمبير	
نظام استعادة الطاقة الحركية (Kers)	نعم	
المصابيح	ليد أمامي وخلفي	
التشغيل	بلوتوث مع التطبيق	
<b>القياسات</b>		
الوزن الصافي	12Kg	
الوزن القائل	14.4Kg	

\* التزم دائمًا بقانون الطريق والقواعد السارية في هذا الصدد في بلد السير.  
\*\* تخضع لتغييرات بناءً على وزن القائد وظروف الطريق ودرجة الحرارة.

معلومات عامة	
Pro-I Evo AS	
سبيكة الألمونيوم	الهيكل
-	أنظمة التعليق
كود المنتج: DU-MO-220023	السرعة
L1 ≥ 6 كم/ساعة	
L2 ≥ 15 كم/ساعة	
L3 ≥ 20 كم/ساعة	
L4 ≥ 25 كم/ساعة*	
15%	أقصى ميل **
مكيح إلكتروني أمامي وقرصي خلفي	الفرامل
المقاس "8.5" بإطار داخلي الضغط الموصى به 50 رطل على البوصة المربعة / 3.4 بار	الإطارات
100 كجم	أقصى حمل
	القائد
5-مئوية / 50° مئوية	حرارة التشغيل
IPX5	مستوى الحماية
حوالي 5 ساعات	زمن الشحن
حتى 30 كم	مدة البطارية**
<b>النظام الكهربائي</b>	
0.35 كيلوواط؛ 350 واط محرك عديم المسفرت، 15 نيوتن متر	القدرة الاسمية للمحرك
0.499 كيلوواط؛ 499 واط	القدرة القصوى للمحرك
LED مدمجة بألوان	الشاشة
36 فولت، 7.8 أمبير بالساعة 280 واط بالساعة	البطارية
30 فولت ± 0.5 فولت	حماية الجهد المنخفض
1A ± 17A أمبير	حد التيار الكهربائي
نعم	نظام استعادة الطاقة الحركية (Kers)
ليد أمامي وخلفي	المصابيح
بلوتوث مع التطبيق	التشغيل
<b>القياسات</b>	
12Kg	الوزن الصافي
14Kg	الوزن القائم

\* التزم دائمًا بقانون الطريق والقواعد السارية في هذا الصدد في بلد السير.  
\*\* تخضع لتغيرات بناءً على وزن القائد وظروف الطريق ودرجة الحرارة.

## 12. حل المشكلات

الخطأ	السبب	الحل
المحرك لا يعمل	مشكلة كهربائية، وجود كود خطأ	طلب الدعم الفني
عجلة التحريك لا تدور	مشكلة بالفرامل المحرك متوقف	اضبط الفرامل، إذا استمرت المشكلة، اطلب الدعم الفني تأكد من الربط الصحيح للعجلة، تأكد من دوران العجلة دون تشغيل المركبة. إذا استمرت المشكلة، اطلب الدعم الفني
ينطفئ المحرك أثناء التشغيل	ارتفاع حرارة المحرك وجود كود خطأ	أوقف العربة وانتظر حتى تبرد طلب الدعم الفني
بعد القيام بشحن المنتج، فإنه لا يعمل وينطفئ بعد بضعة كيلومترات.	البطارية تالفة	طلب الدعم الفني
لا يتم شحن البطارية والمنتج لا يعمل	مشاكل في التوصيل البطارية غير متصلة (الموديلات المزودة ببطارية قابلة للفك) البطارية فارغة البطارية تالفة مشاكل في لا يتم شاحن البطارية	طلب الدعم الفني تأكد مما إذا كان موصل التغذية الكهربائية متصل. اشحن البطارية بنسبة 100% طلب الدعم الفني استبدل شاحن البطارية

,Pro-II Plus, Pro-II Plus AS, Pro-II Evo, Pro-II Evo AS Pro-III, Pro-III R	
الإشارة	كود الخطأ
الحماية من التيار الزائد	E01
حماية الجهد المنخفض	E02
حماية الجهد العالي	E03
حماية عجلة المحرك	E04
عطل في MOS (لأعلى) الخاص بوحدة التحكم	E05
عطل في MOS (لأسفل) الخاص بوحدة التحكم	E06
عطل عام في وحدة التحكم	E07
الحماية من ارتفاع الحرارة	E08
عطل في ذراع المُسرِّع	E09
عطل في المصابيح	E11
خطأ بإشارة وحدة التحكم	E12
عطل بزر التشغيل/الإطفاء	E13

Pro-I Evo Max SR ,Pro-I Evo SR ,Pro-I Evo	
الإشارة	كود الخطأ
عطل المحرك	E.1
فشل MOS أو فشل ماس كهربائي في مرحلة المحرك	E.2
عطل في الفرامل	E.3
عطل في ذراع التسريع	E.4
حماية الجهد المنخفض	E.5
خطأ في الاتصال بين الأجهزة ونظام التحكم	E.6
حماية الجهد العالي	E.7
خطأ ناتج عن قفل الدوار بسبب القوة الخارجية	E.9

الإشارة	الشرح	كود الخطأ
E10	لاصتالا يف أطخ ضرع	رتوكسلا قشاش نيب لاصتالا يف لمستم عاطقنا علدا ريشي تاشول عمل ذوق يف ببستبي امم ، مكحتلا قحوو يئابرهطلا بلطا وأ ، مكحتلا ضرعلا قحوو نيب لاصتالا نم قححت .فينفلا قحاسملا
E11	لرحملا رايت راعشتسا يف أطخ	رتوكسلا لرحم رايت رعشتسم يف أطخ دوجو علدا ريشي قحاسملا بلطا وأ ، لرحملا تاليصوت نم قححت .يئابرهطلا .فينفلا
E14	عوملا راعشتسا يف أطخ	صاعلا عوملا رعشتسم يف أطخ دوجو علدا ريشي وأ كلالا او رعشتسملا نم قححت .يئابرهطلا رتوكسلا بلطا .فينفلا قحاسملا بلطا
E15	لمارملا راعشتسا يف أطخ	رتوكسلا يف لمارملا رعشتسم يف لطح دوجو علدا ريشي بلطا وأ ، كلالا او راعشتسالا زاهج نم قححت .يئابرهطلا .فينفلا قحاسملا
E16	لرحملا راعشتسا يف أطخ	عاق كلالا نا نم قححتف ، لي عشتلا عذب دنع اطخل شذح اذا نم قححتف ، سبلكلا هانثا كلالد شذح اذا .يغيبط لرحملا بلطا وأ ، ظلكشملا لحل امطدبستساو مكحتلا زاهج وأ لرحملا .فينفلا قحاسملا
E21	BMS لاصتالا أطخ	.فينفلا قحاسملا بلط
E50	يلماعلا دهجلل يسريئولا طخلا يف أطخ	دهج ناك اذا امم قححتف ، لي عشتلا عذب دنع اطخل شذح اذا جاتحتسرف ، قداي قلا هانثا كلالد شذح اذا .ايغيبط قيراطملا بلط وأ ظلكشملا لحل مكحتلا قحوو وأ قيراطملا لادبستسا علدا .فينفلا قحاسملا
E55	أطخ مكحت قراح عجرد عافترا	مقف ، قيا جمل عفتتوم مكحتلا زاهج قراح عجرد تنانك اذا .اطي عشت قداح لبيق تربت اطرشاو قرايسلا لي عشت فاقيا ب قحوو لادبستسا نيغتيسرف ، لي عشتلا عذب دنع اطخل شذح اذا .ظلكشملا لحل مكحتلا

## 13. المسؤولية وشروط الضمان العامة

يتحمل القائد المسؤولية عن جميع المخاطر المتعلقة بعدم استخدام الخوذة ومعدات الحماية الأخرى.

يجب على القائد الالتزام باللوائح المحلية السارية بشأن:

1. الحد الأدنى للسِّن المسموح به للقائد،
  2. القيود المفروضة على نوع القائدين الذين يجوز لهم استخدام المنتج
  3. الالتزام بجميع الجوانب التنظيمية الأخرى
- كما يجب على القائد الالتزام بالحفاظ على المنتج نظيفاً وفي حالة مثالية من الكفاءة والصيانة وتنفيذ فحوصات السلامة بجدية في نطاق اختصاصه، على النحو الموضح في الأقسام السابقة، بالإضافة عدم العبث بالمنتج بأية طريقة والحفاظ على جميع الوثائق المتعلقة بالصيانة.
- لا تتحمل الشركة المسؤولية عن الأضرار الناتجة ولا تتحمل، في جميع الأحوال، المسؤولية عن الأضرار التي تلحق بالأشياء أو الأشخاص في الحالات التي:

- استخدام المنتج بشكل غير مناسب أو غير مطابق لما ورد في دليل التعليمات؛
- تعديل المنتج، بعد شرائه، أو العبث في كل أو بعض مكوناته.

في حالة حدوث خلل بالمنتج نتيجة أسباب لا تُعزى إلى سلوكيات خاطئة من قِبَل القائد وفي حالة رغبتك في الإطلاع على شروط الضمان العامة، يُرجى الاتصال بالموزع في منطقتك أو زيارة الموقع [www.ducatiurbanemobility.com](http://www.ducatiurbanemobility.com)

تُسْتَعَد دائماً من نطاق تطبيق الضمان القانوني المنتجات التي ربما تعطلت أو أصيبت بالخلل نتيجة أحداثٍ عرضية و/أو أحداثٍ تعزى إلى مسؤولية المشتري أو نتيجة استخدام المنتج بشكل لا يتوافق مع الاستخدام المقصود به و/أو بشكل لا يتوافق مع ما تنص عليه الوثائق الفنية المرفقة بالمنتج، أو نتيجة عدم ضبط الأجزاء الميكانيكية أو التآكل الطبيعي للمواد الاستهلاكية أو نتيجة أخطاء التجميع ونقص الصيانة و/أو نتيجة استخدام المنتج بشكل لا يتوافق مع التعليمات.

على سبيل المثال، يُستَعَد كلُّ مما يلي من الضمان القانوني المتعلق بالمنتجات:

- الأضرار أو التلفيات الناتجة عن الصدمات أو السقوط العرضي أو الاصطدام أو الثقوب؛
- الأضرار أو التلفيات الناتجة عن الاستخدام في بيئة غير مناسبة أو التعرض لها أو التخزين بها (على سبيل المثال: وجود الأمطار و/أو الطين أو التعرض للرطوبة أو مصدر حرارة مفرطة أو التلامس مع الرمال أو مع مواد أخرى)
- الأضرار أو التلفيات الناتجة عن عدم الضبط للاستخدام على الطريق و/أو عدم صيانة الأجزاء الميكانيكية والمكابح القرصية الميكانيكية والمقود والإطارات، الخ؛ التركيب الخاطئ و/أو التجميع الخاطئ للأجزاء و/أو المكونات
- التهلاك الطبيعي للمواد الاستهلاكية: الفرامل القرصية الميكانيكية (مثل: الوسادات والكمشاشات والقرص والكابلات)، الإطارات، المنصات، الحشوات، المحامل، مصابيح اليد واللمبات الحامل، المقابض، واقيات الطين، الأجزاء المطاطية (المنصة)، ضفيرة موصلات الكابلات، الأقنعة والملصقات، الخ؛
- الصيانة غير الصحيحة و/أو الاستخدام غير المناسب لبطارية المنتج؛
- العبث بأجزاء من المنتج و/أو إجهادها؛
- الصيانة أو التعديل الخاطئين أو غير المناسبين للمنتج؛
- الاستخدام غير المناسب للمنتج (على سبيل المثال: الحمل الزائد والاستخدام في المسابقات و/أو في الأنشطة التجارية من الإيجار أو التأجير)؛
- عمليات الصيانة و/أو الإصلاح و/أو التدخلات الفنية على المنتج المنفذة من قِبَل جهات خارجية غير مصرح لها؛
- الأضرار والتلفيات التي تلحق بالمنتجات نتيجة النقل، إذا تم تنفيذه بمعرفة المشتري؛
- الأضرار والتلفيات و/أو العيوب الناتجة عن استخدام قطع غيار غير أصلية.

ندعوكم للإطلاع على الإصدار الأحدث من شروط الضمان والمناخ على الموقع: [www.ducatiurbanemobility.com/assistance/](http://www.ducatiurbanemobility.com/assistance/)



## معالجة الجهاز الكهربائي أو الإلكتروني في نهاية عمره (تسري في جميع بلدان الاتحاد الأوروبي وفي أنظمة أوروبية أخرى مزودة بنظام الجمع المنفصل)

يشير هذا الرمز الموجود على المنتج أو على العبوة إلى أنه يجب عدم اعتبار المنتج نفايات منزلية عادية، وإنما يجب تسليمه إلى نقطة جمع مناسبة لإعادة تدوير الأجهزة الكهربائية والإلكترونية (نفايات الأجهزة الكهربائية والإلكترونية). إذا ضمت المنتج الصحيح من هذا المنتج، فإنكم ستساهمون في الوقاية من العواقب السلبية المحتملة على البيئة والصحة والتي قد تنتج عن التخلص غير المناسب منه. يساعد إعادة تدوير المواد في الحفاظ على الموارد الطبيعية. لمزيد من المعلومات الأكثر تفصيلاً بشأن إعادة تدوير هذا المنتج والتخلص منه، يمكنك الاتصال بالخدمة المحلية للتخلص من النفايات أو نقطة البيع التي اشتريته منها.

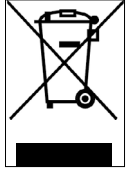

في جميع الأحوال، يلزم تنفيذ التخلص وفقاً للوائح السارية في بلد الشراء.

على وجه الخصوص، يجب على المستهلكين الالتزام بعدم التخلص من نفايات الأجهزة الكهربائية والإلكترونية كنفايات حضرية، وإنما يتعين عليهم المشاركة في الجمع المنفصل لهذا النوع من النفايات عبر طريقتين للتسليم:

- لدى مراكز الجمع البلدية (تسمى أيضاً الساحات البيئية والجزر البيئية)، مباشرة أو عبر خدمات الجمع التابعة للبلدية، حيثما توفرت؛
- لدى نقاط بيع الأجهزة الكهربائية والإلكترونية الجديدة.

يجوز هنا تسليم نفايات الأجهزة الكهربائية والإلكترونية ذات الأبعاد الصغيرة (التي لا يتجاوز الجانب الأطول بها 25 سم) مجاناً، بينما يجوز تسليم المنتجات الأكبر حجماً بطريقة 1 مقابل 1، أي عن طريق تسليم المنتج القديم عند شراء واحد جديد ذي وظائف مكافئة.

بالإضافة إلى ذلك، يتم ضمان طريقة 1 مقابل 1 دائماً أثناء شراء المستهلك لجهاز كهربائي وإلكتروني جديد، بغض النظر عن حجم مخلفات الأجهزة الكهربائية والإلكترونية.

في حالة التخلص غير القانوني من الأجهزة الكهربائية أو الإلكترونية، قد يتم تطبيق العقوبات المنصوص عليها في اللوائح السارية بشأن حماية البيئة (اللوائح الإيطالية، من الضروري الإطلاع على اللوائح السارية في بلد الاستخدام/التخلص من المركبة).

إذا كانت نفايات الأجهزة الكهربائية والإلكترونية تحتوي على بطاريات أو مراكمات الطاقة، فإنه يجب إزالتها وإخضاعها لجمع نوعي منفصل.



## معالجة البطاريات المنتهية (تسري في جميع دول الاتحاد الأوروبي وفي أنظمة أوروبية أخرى مزودة بنظام الجمع المنفصل)

يشير هذا الرمز الوارد على المنتج أو على العبوة إلى أنه يجب عدم اعتبار البطارية نفايات منزلية عادية. في بعض أنواع البطاريات، قد يُستخدم هذا الرمز إلى جانب رمز كيميائي.

تم إضافة الرموز الكيميائية للرئيب (Hg) أو الرصاص (Pb) إذا كانت البطارية تحتوي على رئيب بنسبة أكثر من 0.0005% أو على رصاص بنسبة أكثر من 0.004%.

إذا ضمت التخلص الصحيح من البطاريات، فإنكم ستساهمون في الوقاية من العواقب السلبية المحتملة على البيئة والصحة والتي قد تنتج عن التخلص غير المناسب منها. يساعد إعادة تدوير المواد في الحفاظ على الموارد الطبيعية. في حالة المنتجات التي تتطلب توصيلاً ثابتاً ببطارية داخلية، لدواعي السلامة أو الأداء أو حماية البيانات، فإنه لا يجب استبدالها إلا من قبل عمالة الدعم الفني المؤهلة.

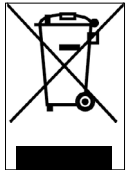

قم بتسليم المنتج في نهاية عمره إلى نقاط الجمع المناسبة للتخلص من الأجهزة الكهربائية والإلكترونية؛ يضمن هذا أيضاً أن تتم معالجة البطارية الموجودة بداخله بشكل صحيح.

لمزيد من المعلومات الأكثر تفصيلاً بشأن التخلص من البطارية المنتهية أو المنتج، يمكنك الاتصال بالخدمة المحلية للتخلص من النفايات أو نقطة البيع التي اشتريته منها.

في جميع الأحوال، يلزم تنفيذ التخلص وفقاً للوائح السارية في بلد الشراء.



Bu kılavuz aşağıdaki elektrikli scooter modelleri için geçerlidir:

**Pro-I Evo (Black Edition / White Edition), Pro-I Evo AS,  
Pro-I Evo SR (Black Edition/White Edition), Pro-I Evo Max SR,  
Pro-II Plus, Pro-II Plus AS, Pro-II Evo, Pro-II Evo AS, Pro-III, Pro-III R**

## Kullanım kılavuzu

DU-MO-000001 rev. 3

Orijinal talimatların çevirisi

Bu ürünü tercih ettiğiniz için teşekkür ederiz.

Bilgi, teknik destek, servis almak ve genel garanti şartlarını danışmak için satıcınıza başvurun veya [www.ducatiurbanemobility.com](http://www.ducatiurbanemobility.com) sitesini ziyaret edin

## İçindekiler

1. Güvenlik talimatları
2. Ambalajın içindekiler ve montaj
3. Ürünün genel görünümü
4. Bataryanın şarj edilmesi ve aktivasyonu
5. Kumanda bilgileri / Kontrol paneli
6. Hızlı kılavuz
7. Katlayın ve taşıyın
8. Pilin ne kadar gideceği ve performans değerleri
9. Saklama, bakım ve temizlik
10. Uygulamayı yapılandırma
11. Teknik bilgi formu
12. Sorunların giderilmesi
13. Sorumluluk ve genel garanti şartları

# 1. Güvenlik talimatları

**ÖNEMLİ!** Ürünü kullanmadan önce aşağıdaki talimatları dikkatlice okuyun ve uygulayın. Bu kılavuzu ileride başurmak veya yeni kullanıcılar için saklayın.

İlk birkaç ayda meydana gelebilecek ciddi kazaları önlemek için temel bilgileri öğrenmek için zaman ayırın. Ürünü doğru şekilde kullanma konusunda uygun destek için satıcınızla iletişime geçin veya uygun bir eğitim kuruluşuna yönlendirilmelidir.

Şirket, ürünün aktif kullanımından, hem karayolu trafik düzenlemelerine hem de bu kılavuzdaki talimatlara uyulmamasından, uyulmamasından kaynaklanan kazalardan ve anlaşmazlıklardan kaynaklanan tüm doğrudan veya dolaylı sorumluluğu reddeder yönetmelikler ve yasa dışı eylemler.

Bu ürün eğlence amaçlı kullanılmak üzere tasarlanmıştır, sadece bir kişi tarafından kullanılabilir ve yolcu taşımak için kullanılmaz, bu nedenle aynı anda birden fazla kişi tarafından kullanılmaz.

Kullanım amacını hiçbir şekilde değiştirmeyin, bu ürün akrobasi hareketleri, yarışmalar, nesnelere taşınması, diğer araçların veya eklentilerin çekilmesi için uygun değildir.

Elektrikli scooter, tehlikelerden kaçınmak ve kendinize ve başkalarına azami özen göstermek için, kullanıldığı ülkenin Karayolları Kanunu tarafından konulan kurallara her zaman uyarak dikkatli bir şekilde kullanılmalıdır.

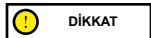

Gösterge niteliğindeki araç tasarım gereksinimleri:

Scooter Modeli	Pro-I Evo Black and White edition	Pro-I Evo SR Black and White edition	Pro-I Evo Max SR	Pro-I Evo AS	Pro-II Plus
Ürün kodu dönüş sinyalleri olmadan	DU-MO-210001 DU-MO-210004	-	-	-	DU-MO-210005
Ürün kodu dönüş sinyalleri dahil	DU-MO-210011 DU-MO-220004	-	-	-	DU-MO-210010 DU-MO-220008
İki fren kumandalı ürün kodu	-	DU-MO-220019 DU-MO-220023 DU-MO-220025	DU-MO-220009 DU-MO-220002	DU-MO-230003	DU-MO-220026
MİN Kilo (Kg)	30	30	30	30	30
MAKS Kilo (Kg)	100	100	100	100	100
MİN Yaş *	14	14	14	14	14
MAKS Yaş *	65	65	65	65	65
MİN Boy (cm)	120	120	120	120	120
MAKS Boy (cm)	200	200	200	200	200

Scooter Modeli	Pro-II Plus AS	Pro-II Evo	Pro-II Evo AS	Pro-III	Pro-III R
Ürün kodu dönüş sinyalleri olmadan	-	DU-MO-210009	-	-	-
Ürün kodu dönüş sinyalleri dahil	-	DU-MO-210012 DU-MO-220005	-	-	-
İki fren kumandalı ürün kodu	DU-MO-220020	-	DU-MO-220012 DU-MO-220013 DU-MO-220022	MN-DUC-PRO3 DU-MO-210013 DU-MO-220006 DU-MO-220021 DU-MO-220024	DU-MO-220003 DU-MO-220016
<b>MİN Kilo (Kg)</b>	30	30	30	30	30
<b>MAKS Kilo (Kg)</b>	100	100	100	100	100
<b>MİN Yaş *</b>	14	14	14	14	14
<b>MAKS Yaş *</b>	65	65	65	65	65
<b>MİN Boy (cm)</b>	120	120	120	120	120
<b>MAKS Boy (cm)</b>	200	200	200	200	200

\* Ürünü kullanmadan önce, sürücü için izin verilen en düşük yaşla ilgili yürürlükte olan yönetmelikleri kontrol edin ve bunlara uyun.

Sürücünün kulağına ulaşan A ağırlıklı yayılan ses basıncı seviyesi (gürültü) 70 dB(A) değerinin altındadır.

### Güvenlik uyarılarının grafik işaretleri

Bu kılavuzda güvenlik mesajlarını ayırt etmek için aşağıdaki grafik bildirim sembelleri kullanılmıştır. Bu sembeler, ürünün doğru ve güvenli kullanımını konusunda okuyucunun / kullanıcının dikkatini çekmektedir.



#### Dikkat edin

Ürünün zarar görmesini ve/veya tehlikeli durumların ortaya çıkmasını önlemek için uyulması gereken kuralları vurgular.



#### Artık riskler

Yaralanmaları ve maddi hasarları önlemek için kullanıcının dikkat etmesi gereken artık risklere neden olan tehlikelerin varlığını vurgular.

#### Genel uyarılar



Kamuya açık bir yerde veya karayolunda bulunduğunuzda, bu kılavuzu harfi harfine uygulasanız dahi, diğer araçlar, engeller veya kişilerden kaynaklı ihlaller veya uygunsuz eylemlere karşı bağışık olmadığınızı akıldan çıkarmamak önemlidir. Ürünün kötü şekilde kullanılması veya bu kılavuzda verilen talimatlara uyulmaması ciddi zararlara neden olabilir.

Bu ürün bir elektrikli araçtır. Ne kadar hızlı sürerseniz, fren mesafesi o kadar uzun olur. Kaygan, çamurlu, ıslak veya buzlu yollarda ani fren yapmak tekerleklerde kızaklamaya ve denge kaybına yol açabilir. Uygun bir hızda sürmek ve diğer araçlar ve yayalarla arada güvenli bir mesafe bırakmak gerekmektedir. Bilmediğiniz yollarda sürerken daha dikkatli olun. Ürünü kullanırken park ayağını açmayın, kişilerde ve üründen ağır hasar riski mevcuttur.

**DİKKAT**

Islak yollarda frenleme mesafesi kuru yollara kıyasla daha da artar ve yol tutuşu kayda değer düzeyde azalır!

Daha ihtiyatlı sürün, mesafelere dikkat edin!

Kendi güvenliğinizi için ürünü sürerken yaşanabilecek düşme veya yaralanmalara karşı korunmak amacıyla daima kask, dizlik ve dirseklik takın. Ürünü ödünç verdiğinizde sürücünün güvenlik ekipmanlarını giymesini sağlayın ve aracı nasıl kullanacağını açıklayın. Yaralanmaları önlemek için ürünü nasıl kullanılacağını bilmeyen kişilere ödünç vermeyin. Ürünü kullanmadan önce daima ayakkabı giyin.

Çocuklar scooter veya aksamıyla oynamamalı, temizlik ve bakım işlemlerini yapmalarına izin verilmemelidir.

Ürünü sürerken çocukları ve yayaları ürkütmemeye dikkat edin. Bu kişilerin yanlarından geçerken zili kullanarak ikaz edin ve 6 km/s'lik en düşük hızı kullanarak yavaşlayın.

**DİKKAT****Frekans bilgileri:**

Bluetooth® cihazının çalışma frekans bandı 2.4000 GHz ile 2.4835 GHz arasındadır.

Frekans bantlarında iletilen maksimum radyo frekansı gücü 100mW'tir.

**Sürüş davranışıyla ilgili talimat ve uyarılar**

Koşullar	Onaylanan/öngörülen kullanım	Yanlış kullanım
Sürücüler	Tek kişi	Birden çok kişi, çocuklar ve hayvanlarla birlikte
Güvenlik ekipmanı	Kask, dizlik, dirseklik, yansıtıcı yelek	Ekipmansız
Sürüş öncesi kontrol	Her kullanımdan önce frenleri ve ne kadar yıprandıklarını kontrol etmek, lastiklerin basıncına bakmak (tavsiye edilen değeri öğrenmek için lastiğin yanına bakın), tekerleklerin aşınma durumunu, gazı, dönüş sinyallerini, ışıkları ve akünün şarj durumunu kontrol etmek.  Alışılmadık sesler duyduğunuzda veya herhangi bir sorun olduğunu fark ettiğinizde, ürünü kullanmamak ve satıcınızı veya Yetkili Teknik Servisi aramak	Sürüşten önce ürünü hiçbir zaman kontrol etmemek  Gürültü ve sorun varken ürünü kullanmak
Ürünü iterek yürüme	Gaz vermemek  Yaya geçitlerinden geçerken yürüyerek itmek  Yürüme hızı modu (6 km/s) yoksa, yayaaların olduğu bölgelerde aracı itmek  Aşırı kalabalık yerlerde aracı itmek	Gaz koluna basmak  Aracı yaya geçitlerinden geçerken sürmek  Yürüme hızı modu (6 km/s) yoksa, yayaaların olduğu bölgelerde aracı sürmek  Aşırı kalabalık yerlerde aracı sürmek
Dururken	Bu ürünü süren kişinin, gidonu doğru bir yükseklikte tutarken her iki ayağını da yere kolayca basabilecek durumda olması	Ürünü durur ve dengeli halde tutamamak.  Seyir halinde veya dururken ürünün üzerine oturmak

Koşullar	Onaylanan/öngörülen kullanım	Yanlış kullanım
Normal koşullarda sürüş	Gidona asılı hiçbir eşya olmaması	Gidona asılı eşyaların dengesizliğe yol açması ve manevralar sırasında takılabilmesi
	Gidonu her iki elle birden tutarak sürmek. Telefon, akıllı saat, müzik çalar, kulaklık gibi cihazları kullanmamak	Gidonu tek elle tutarak veya hiç tutmadan sürmek Telefon, akıllı saat, müzik çalar, kulaklık gibi cihazları kullanmak
	Her iki ayak da platformda rahat ve güvenli bir şekilde sürmek	Ayaklardan biri veya ikisi birden platformun dışındayken sürmek Arka çamurluğun üzerinde durmak veya ağırlığını vermek yasaktır.
	Kask ve koruyucu ekipman kullanarak sürmek	Kask ve koruyucu ekipman olmadan sürmek
Normal koşullarda sürüş	Trafik yoğun olduğu veya aşırı kalabalık yerlerden uzak durarak, ör. özel bisiklet yolları, düz zeminli yüzeyler gibi kolay erişilebilen, düz ve sağlam yollarda sürmek	Karayolunda, uzun mesafeli yollarda sürmek Trafikli yollarda sürmek Kaldırımlarda sürmek Aşırı kalabalık yerlerde sürmek Çok kaza olan yollarda sürmek Kanallar, kıyıları, köprüler, denizler, göller ve akarsuların yakınlarında sürmek
	Yürürlükteki yerel mevzuata ve karayolları kanununa uymak	Yürürlükteki mevzuata ve karayolları kanununa uymamak
	Daima ileri bakmak ve yakınlardaki tüm engeller, araçlar ve yayalara dikkat etmek	Sürüş sırasında dikkati dağıtmak
	Fark edildiğinden emin olduktan sonra, hızı azaltarak yön değiştirmek Her koşulda güzergahı önceden belirlemek ve karayolları kanununa ve kolay yararlanabilir olanlara saygı göstererek hızı azaltmak Üründe varsa, daima yön sinyallerini kullanmak	Fark edildiğinden emin olmadan, yüksek hızda aniden yön değiştirmek Aynı anda hem fren yapıp hem yön değiştirmek aracı dengesiz hale getirir Yön sinyallerini kullanmamak
Yayalar varken yavaşlamak Yaya bölgelerinde yürüme hızı modunu (6 Km/s) kullanmak Zili kullanarak orada bulunduğu dair ikaz etmek	Yayalar varken hızlanmak veya hızı aynı tutmak Yaya bölgelerinde yürüme hızı modunu (6 Km/s) kullanmadan aracı sürmek Zili kullanarak orada bulunduğu dair ikaz etmemek	
Düzensiz yol şartları: Yapay tümsekler / basamaklar / bozuk sırt	Ortalama bir hızda sürmek Bozuk zeminde ilerlerken darbeleri daha iyi sönmülemek için dizleri hafifçe kırmak.	Yüksek hızda sürmek Tümsekler ve kanallarda hızlanma, basamaklardan inmek, engellerin üzerinden atlamak, kaldırımlara çıkmak, kaba şekilde sürmek.

Koşullar	Onaylanan/öngörülen kullanım	Yanlış kullanım
Virajlarda, yokuş aşağı inişte, yakınlarda engeller, taşıtlar ve yaylar varken davranış	Güvenli mesafeyi korumak  Gazı kesmek/Fren yapmak ve yavaşlamak  Ortalama bir hızda sürmek ve güvenli şekilde fren yapmak  Kapılara ve baş üstü engellere dikkat etmek	Güvenli mesafeye uymamak  Gaz vermek  Yüksek hızda sürmek, aniden fren yapmak  Baş üstü engellerin altından geçmek
Görüş şartları	Güvenli şekilde sürebilecek biçimde yalnızca yeterli ışık varken sürmek. Işığın uygun olmadığı şartlarda (günbatımından yarım saat sonra, tüm gece boyunca ve hatta yoldaki görüşü engelleyen hava şartları olduğunda gündüzleri de, tünellerden geçerken) sürüş sırasında ürünün ışıklarını açmayı ve yansıtıcı yelek giymeyi veya bantlar takmayı unutmamak.	Işığın uygun olmadığı koşullarda, ışıklar kapalıyken ve yansıtıcı yelek veya bantlar takmadan sürmek.
Hava şartları	Meteorolojik açıdan en uygun (yağışsız) şartlarda sürüş	Olumsuz hava şartlarında, yağmur altında, kar yağarken, yolda buz veya çamur varken, güçlü rüzgarda, sis sırasında sürmek.
Park etme	Araç ve yay dolaşımını engellemeyecek şekilde özel alanlarda  Düz zeminlere, aracın dengeli olduğundan emin olarak  Ürün kapatmak ve daima hırsızlığı önleyici bir cihaz kullanmak. Ürünle birlikte gelen park ayağını kullanmak	Araç ve yay dolaşımını engelleyecek şekilde herhangi bir yere  Bozuk zeminlere ve aracın dengeli olduğundan emin olmadan  Ürünü açık halde, hırsızlığı önleyici cihaz kullanmadan gözetimsiz bırakmak
Ekstrem sporlar/akrobasi	HAYIR	EVET  Kanallar, kıyıları, köprüler, denizler, göller ve akarsuların yakınlarında sürmek  Su birikintilerinde sürmek  Başka araçlarla yarışmak
Ürünü sert darbelere maruz bırakmak	HAYIR	EVET  Eşyaların veya kişilerin üzerine sürmek, basamaklardan veya yüksek yerlerden atlamak

#### Düşükten sonra ne yapılacağı:



Gaz kolunun düzgün çalıştığından emin olun. Bunu yapmak için birkaç kez gazı açıp kapatın. Frenlerin düzgün çalıştığını daima kontrol edin. Bunu yapmak için üründen inin, ürünü ileri doğru itin ve komuta yanıt verip vermediğini görmek için fren yapın. Aracın tüm bileşenlerinin yerli yerinde ve emniyetli şekilde sabitlenmiş olduğunu kontrol edin. Lastiklerin aşınma durumunu ve basınçlarını kontrol edin (tavsiye edilen değeri öğrenmek için lastiğin yanağına bakın). Frenler ve kablolardaki aşınmayı kontrol edin.



Frenler kullanım sırasında ısınabilir. Kullandıktan sonra dokunmayın.

Ürün monte edilmiş haledir, gidonun ambalajda bulunan özel vidalarla takılması gerekecektir.

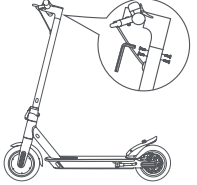
## 2. Ambalajın içindekiler ve montaj

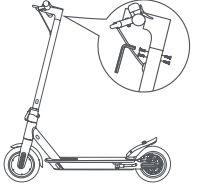
Model	Referans resim	Ambalajın içinde	Gidon montajı
<b>Pro-I Evo (Black &amp; White edition)</b> DU-MO-210001 DU-MO-210004 DU-MO-210011 DU-MO-220004		<b>Aksesuarlar:</b> <ul style="list-style-type: none"><li>- Allen anahtarlar</li><li>- Gidon için 4 ad. vida</li><li>- Güvenlik amaçlı hava keseleri</li><li>- Şişirmek için adaptör</li><li>- Şarj cihazı</li></ul>	 <p>4 ad. vidayı sıkmadan elinizle yerleştirin, ardından vidaları sıkmak ve gidonu sabitlemek için altıgen anahtar kullanın.</p>
<b>Pro-I Evo AS</b> DU-MO-230003			
<b>Pro-I Evo Max SR</b> DU-MO-220009 DU-MO-220002		<b>Aksesuarlar:</b> <ul style="list-style-type: none"><li>- Allen anahtarlar</li><li>- Gidon için 4 ad. vida</li><li>- Güvenlik amaçlı hava keseleri</li><li>- Şişirmek için adaptör</li><li>- Şarj cihazı</li></ul>	 <p>4 ad. vidayı sıkmadan elinizle yerleştirin, ardından vidaları sıkmak ve gidonu sabitlemek için altıgen anahtar kullanın.</p>



Model	Referans resim	Ambalajın içinde	Gidon montajı
<b>Pro-II Plus</b> DU-MO-210005 DU-MO-210010 DU-MO-220008 DU-MO-220026			
<b>Pro-II Plus AS</b> DU-MO-220020		<b>Aksesuarlar:</b> - Allen anahtarlar - Gideon montaj bileşenleri (kanca, plastikler, 4 ad. vida) - Lastik şişirmek için adaptör - Güç kaynağı - Elektronik sesli ikaz cihazı (DU-MO-220012 DU-MO-220020 DU-MO-220026)*	
<b>Pro-II Evo</b> DU-MO-210009 DU-MO-210012 DU-MO-220005			
<b>Pro-II Evo AS</b> DU-MO-220012			

**Adımlar:**

1. Park ayağını açın
2. Katlama mekanizmasının kolunu katlayarak ve emniyet halkasını (varsa) aşağı indirerek gidon kolonunu kaldırıp, sabitleyin
3. Gidonu çubuğun üzerine takın
4. Kancayı (fotoğrafa bakın) çubuğa yaklaştırarak takın ancak delikleri çakırtırmaya özen göstererek vidaları yerleştirin.
5. Vidayı kontrol panelinin altında bulunan deliğin dış tarafından geçirin.
6. Vidaları sıkın.
7. Plastik plakayı (fotoğrafa bakın) ikinci deliğe/kontrol paneli profiline yaklaştırıp çakırtırın, ardından vidayı takip sıkın.

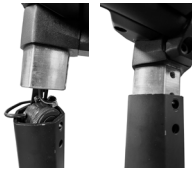
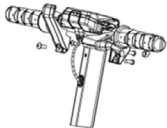

Model	Referans resim	Ambalajın içinde	Gidon montajı
<b>Pro-II Evo AS</b> DU-MO-220013 DU-MO-220022		<b>Aksesuarlar:</b> - Allen anahtarlar - Gidonu monte etmek için bileşenler (kanca, plastikler, 4 ad. vida) - Lastik şişirmek için adaptör - Güç kaynağı	<b>Adımlar:</b>  <ol style="list-style-type: none"> <li>Gidon kolonunu kaldırın ve elektronik sesli ikaz cihazına zarar vermemeye ve kabloları ezmemeye özen göstererek gidonu takın.</li> <li>Katlama mekanizmasının kolunu katlayarak ve emniyet halkasını (varsa) aşağı indirerek gidon kolonunu kaldırıp, sabitleyin</li> <li>Gidonu çubuğun üzerine takın</li> <li>Kancayı (fotoğrafa bakın) çubuğa yaklaştırarak takın ancak delikleri çakıştırmaya özen göstererek vidaları yerleştirin.</li> <li>Vidayı kontrol panelinin altında bulunan deliğin dış tarafından geçirin.</li> <li>Vidaları sıkın.</li> <li>Plastik plakayı (fotoğrafa bakın) ikinci deliğe/kontrol paneli profiline yaklaştırıp çakıştırın, ardından vidayı takip sıkın.</li> </ol> 

Model	Referans resim	Ambalajın içinde	Gidon montajı
<b>Pro-III</b> MN-DUC-PRO3 DU-MO-210013 DU-MO-220006 DU-MO-220021 DU-MO-220024		Aksesuarlar: - Allen anahtarlar - Gidonu monte etmek için gereken bileşenler (kanca, plastikler, vidalar) - Lastik şişirme adaptörü - Güç kaynağı - Scooter'ı çalıştırmak için 2 ad. RF Anahtar	 <p>Adımlar:</p> <ol style="list-style-type: none"> <li>1. Park ayağını açın</li> <li>2. Gidonu kaldırın, kolu kapatma konumuna getirin ve emniyet halkasını indirin.</li> <li>3. Far kablosunu gösterge kablo bağlantısına bağlayın ve gidonu kolona geçirin.</li> <li>4. Kancayı kolonun üzerine takın ancak delikleri çıkartmaya özen göstererek vidaları 2 adet M6 vidayı yerleştirin.</li> <li>5. M6 vidayı, kontrol panelinin altında bulunan ikinci deliğin dış tarafına geçirin ve M6 vidaların içünü de sıkın.</li> </ol>
<b>Pro-III R</b> DU-MO-220003			

\*Pro-II Plus AS (DU-MO-220020 – DU-MO-220026) / Pro-II EVO AS (DU-MO-220012)

#### Elektronik sesli ikaz cihazı.

USB şarj bağlantı noktası  
(alt tarafta, lastik korumanın altında)

Sol düğme:  
Hırsızlığı önleyici modu etkinleştirmek için uzun süre basılı tutun.



Sağ düğme:  
Hırsızlığı önleyici modu devre dışı bırakmak için uzun süre basılı tutun.

Orta düğme (Korna):

- Çalmak için basın.
- Sesi değiştirmek için iki kez hızlı basın.

**Cihazın şarj edilmesi:** USB kablosunu şarj bağlantı noktasına takın (alt taraf).

## \*Projektörün takılması için talimatlar

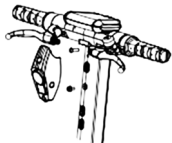

Far



M5



Pul

1. M5 vidayı (pulsuz olarak) farın alt deliğine geçirin, ardından vida ile kolon arasına pulu yerleştirip, far paneline zarar vermektten kaçınarak yeterli oranda sıkın.



M6



2. M6 vidayı farın üst deliğine yerleştirip, sıkın.

## Adımlar:

- Ürünü ambalajından çıkarın
- Park ayağını açın ve ürünün dengeli olduğunu kontrol edin
- Gidonun direksiyon kolonunu açın ve kapatma mekanizmasının kolunu kapatarak sabitleyin
- Göstergenin besleme kablosunu ana kablo bağlantılarına bağlayın (gerekirse)
- Ön farı 2 pinli göstergeden gelen kabloya bağlayın (gerekirse).
- Gidonu direksiyon kolonunun üzerine monte edin (kabloların ezilmemelerine dikkat edin)
- Ürünle birlikte gelen anahtarı kullanarak vidaları direksiyon kolonunun üzerine sıkın
- Direksiyon kolonunu kapatma mekanizmasının ayarını yapın
- Lastik basınçlarını kontrol edin (tavsiye edilen değerleri öğrenmek için lastik yanağına bakın).

## Gidon kolunun dengelenmesi.

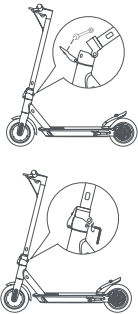
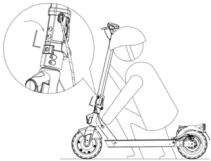
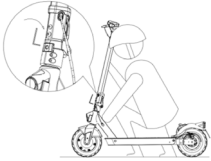
Model	Referans resim	* Ayarlama
<p>Pro-I Evo (Black and White edition)</p> <p>Pro-I Evo SR (Black and White Edition)</p> <p>Pro-I Evo AS</p> <p>Pro-I Evo Max SR</p>		<p>Gidon kolununun ayarlanması:</p> <p>Gidon kolunu kapattıktan sonra çok dengeli değilse, kolunun dengesini arttırmak için mekanizmanın vidasını yeterli oranda gevşeterek veya sıkarak gidon kolunu ayarlayın.</p>
<p>Pro-II Plus</p> <p>Pro-II Plus AS</p> <p>Pro-II Evo</p> <p>Pro-II Evo AS</p>		<p>Gidon kolununun ayarlanması:</p> <p>Şekilde gösterildiği gibi, gidon kolunu hareket yolu boyunca titriyorsa, altıgen anahtar kullanarak vidayı (varsa) ayarlayın.</p>
<p>Pro-III</p> <p>Pro-III R</p>		<p>Gidon ayarı:</p> <p>Şekilde gösterildiği gibi, gidon çubuğu hareket yolu boyunca titriyorsa, altıgen anahtar kullanarak vidayı ayarlayın.</p>



**DİKKAT**

Ürünü doğru şekilde monte edin. Montaj yaparken imalat hataları, anlaşılmasayan adım açıklamaları olduğunu fark ederseniz veya montaj ya da ayarlamalar sırasında güçlük yaşarsanız, aracı sürmeyin ve teknik destek almak için satıcınızı arayın veya [www.ducatiurbanemobility.com](http://www.ducatiurbanemobility.com) sitesini ziyaret edin.

Boğulmaya neden olabilecek plastik parçaları (ambalaj malzemeleri dahil) ve küçük parçaları çocukların erişemeyecekleri yerlerde saklayın.

### 3. Ürünün genel görünümü

Üründe veya parçalarında herhangi bir şekilde değişiklik veya tadilat yapmak yasaktır; böyle bir işlem verimi düşürebilir, yapıya zarar verebilir ve hasarlara neden olabilir. Üretici firma, sürekli gerçekleşen teknik gelişmelerin ışığında ürünlerinde önceden bildirimde bulunmadan ve bu kılavuzu otomatik olarak güncellemeden üründe değişiklik yapma hakkını saklı tutar.

Bilgiler ve bu kılavuzun revizyonlarını görmek için [www.ducatiurbanemobility.com](http://www.ducatiurbanemobility.com) sitesini ziyaret edin

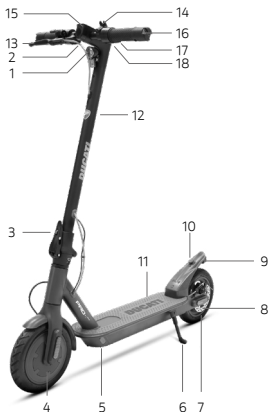

#### Pro-I Evo (Black and White edition)

#### Pro-I Evo SR (Black and White edition)

#### Pro-I Evo SR

1. Far
2. Gaz
3. Katlama mekanizması
4. Tahrik tekeri
5. Şarj bağlantı noktası
6. Park ayağı
7. Serbest tekerlek
8. Disk fren
9. Arka lamba
10. Kapatma kancası
11. Platform
12. Gidon kolonu
13. Fren kolu
14. Zil
15. Gösterge
16. Yön ışıkları
17. Yön göstergelerinin kumandası (varsa)
18. Elektrikli fren kolu (yalnızca Pro-I Evo SR)

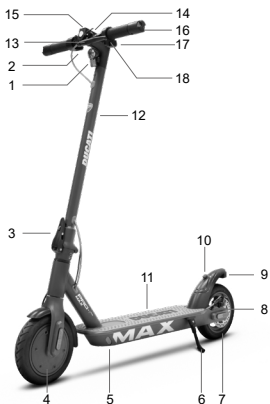

#### Pro-I Evo Max SR

1. Far
2. Gaz
3. Katlama mekanizması
4. Tahrik tekeri
5. Şarj bağlantı noktası
6. Park ayağı
7. Serbest tekerlek
8. Disk fren
9. Arka lamba
10. Kapatma kancası
11. Platform
12. Gidon kolonu
13. Fren kolu
14. Zil
15. Gösterge
16. Yön ışıkları
17. Yön göstergelerinin kumandası
18. Elektrikli fren kolu



### Pro-II Plus / Pro-II Plus AS / Pro-II Evo

1. Gösterge
2. Gaz
3. Far
4. Amortisörlü maşa (Pro-II Evo)
5. Katlama mekanizması
6. Tahrik tekeri
7. Şarj bağlantı noktası
8. Park ayağı
9. Disk fren
10. Serbest tekerlek
11. Süspansiyon (Pro-II Evo)
12. Arka lamba
13. Kapatma klipsi
14. Platform
15. Emniyet halkası (varsa)
16. Gidon kolunu
17. Kapatma kancası
18. Fren kolu
19. Zil
20. Yön ışıkları
21. Yön göstergelerinin kumandası (varsa)

### Pro-II Evo AS

1. Gösterge
2. Gaz
3. Far
4. Amortisörlü maşa
5. Katlama mekanizması
6. Tahrik tekeri
7. Şarj bağlantı noktası
8. Park ayağı
9. Disk fren
10. Serbest tekerlek
11. Amortisörlü maşa
12. Arka lamba
13. Kapatma klipsi
14. Platform
15. Gidon kolunu
16. Kapatma kancası
17. Fren kolu
18. Zil
19. Yön ışıkları
20. Yön göstergelerinin kumandası
21. Fren kolu
22. Elektronik sesli ikaz cihazı (DU-MO-220012 hariç)

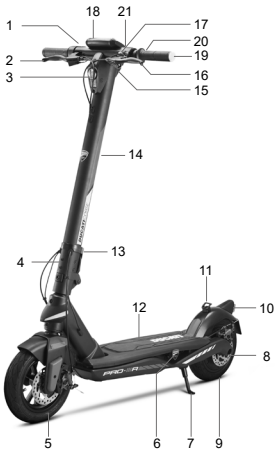

### Pro-III / Pro-III R

1. Gaz
2. Fren kolu
3. Far
4. Katlama mekanizması
5. Serbest tekerlek
6. Şarj bağlantı noktası
7. Park ayağı
8. Disk fren
9. Tahrik tekeri
10. Arka lamba
11. Kapatma klipsi
12. Platform
13. Emniyet halkası (varsa)
14. Gidon kolunu
15. Kapatma klipsi
16. Fren kolu
17. Zil
18. Gösterge
19. Yön ışıkları
20. Yön göstergelerinin kumandası (varsa)
21. USB bağlantı noktası

## 4. Bataryanın şarj edilmesi



**DİKKAT**

İlk kullanımda ürünü %100 oranında şarj edin. Ürün, batarya şarj cihazı ve şarj bağlantı noktasının kuru olduklarından emin olun.

### Talimatlar:

- Park ayağını açın

- Ürünü kapatın

### Bataryanın şarj edilmesi



**DİKKAT**

İlk kullanımdan önce cihazı şarj edin. Aynı zamanda her kullanımdan sonra ve kaldırmadan önce şarj edilmesi tavsiye edilir. Bataryanın zarar görmemesi için aracın şarjının tamamen tükenmesine izin vermeyiniz tavsiye edilir.

Şarj işlemi tamamlandığında şarj cihazında bulunan kırmızı ışık yeşil renk alacaktır.

Model	Referans resim	Talimatlar
<p>Pro-I Evo (Black and White edition)</p> <p>Pro-I EvoSR (Black and White edition)</p> <p>Pro-I Evo Max SR</p> <p>Pro-I Evo AS</p> <p>Pro-II Plus</p> <p>Pro-II Plus AS</p> <p>Pro-II Evo</p> <p>Pro-II Evo AS</p>		<ol style="list-style-type: none"><li>1. Şarj bağlantı noktasının lastik kapağını çıkarın.</li><li>2. Şarj cihazını elektrik prizine, ardından da şarj bağlantı noktasına bağlayın. Ürün tamamen şarj olduğunda, şarj cihazındaki ışığın rengi kırmızıyken (şarjda) yeşil (şarj tamamlandı) olur.</li><li>3. Şarj ettikten sonra şarj cihazını araçtan ayırın ve lastik kapatmayı geri takın. Şarj cihazının fişini elektrik prizinden çekin.</li></ol> <p>Şarj olurken scooter'ı çalıştırmayın.</p> <p><b>DİKKAT</b></p> <p>Şarj işlemi tamamlandığında şarj cihazında bulunan kırmızı ışık yeşil renk alacaktır.</p>
<p>Pro-III</p> <p>Pro-III R</p>		<ol style="list-style-type: none"><li>1. Elektrikli scooter'ı kapatın ve park ayağını açın.</li><li>2. Ducati logosunu çevirin, su geçirmez kapağı açın, şarj cihazını elektrik prizine takın, konektörü şarj bağlantı noktasına bağlayın.</li><li>3. Şarj etiketini sonra konektörü şarj bağlantı noktasından ayırın, su geçirmez kapağı kapatın</li></ol>



**DİKKAT**

Bu ürünü şarj etmek için YALNIZCA ürünle birlikte gelen şarj cihazını kullanın.

Model	Ürün kodu	Şarj cihazı modeli	Çıkış gerilimi	Şarj süresi
Pro-I Evo (Black and White edition) Pro-I Evo SR (Black and White edition)	DU-MO-210001	XHK-916-42015	42V – 1,5A	4 saat
	DU-MO-210004			
	DU-MO-210011			
	DU-MO-220004			
	DU-MO-220019			
	DU-MO-220023			
DU-MO-220025				
Pro-I Evo AS	DU-MO-230003	GJS150-4200150	42V – 1.5A	4 h
Pro-I Evo Max SR	DU-MO-220009	FY-4202000	42V – 1,5A	5 saat
	DU-MO-220002			
Pro-II Plus	DU-MO-210005	CP4215 XVE063-4200150	42V – 1,5A	4 saat
	DU-MO-210010			
	DU-MO-220008			
	DU-MO-220020			
	DU-MO-220026			
Pro-II Evo	DU-MO-210009	CP4215 XVE063-4200150	42V – 1,5A	7 saat
	DU-MO-210012			
	DU-MO-220005			
Pro-II Evo AS	DU-MO-220012	CP4215	42V – 1,5A	7 saat
	DU-MO-220013			
	DU-MO-220022			
Pro-III	MN-DUC-PRO3	CP4215 XVE063-4200150	42V – 1,5A	8 saat
	DU-MO-210013			
	DU-MO-220006			
	DU-MO-220021			
	DU-MO-220024			
Pro-III R	DU-MO-220003	CP546200	54,6V – 2A	6 saat
	DU-MO-220016			

Başka tip şarj cihazı kullanmak ürüne zarar verebilir veya başka potansiyel riskler doğurabilir.

Gözetim altında olmadıkça ürünü asla şarj etmeyin. Şarj edilirken ürünü açmayın.

Faydalı ömrünü uzatmak için her kullanımdan sonra bataryayı tam şarj edin. Ürünü kullandıktan hemen sonra şarj etmeyin. Şarj etmeden önce ürünü bir saat kadar soğumaya bırakın.

Ürün gerekenden daha uzun süre şarj edilmemelidir. Fazla şarj etmek bataryanın ömrünü kısaltır ve başka potansiyel risklere yol açar.

Bataryanın zarar görmemesi için aracın şarjının tamamen tükenmesine izin vermeyiz tavsiye edilir.

Gerektiğinden daha uzun süre şarj etmekten kaynaklı hasar geri dönüşsüzdür ve sınırlı garanti kapsamında değildir. Hasar meydana geldiğinde batarya bir daha şarj edilemez (elektrik çarpmaları, kısa devre veya cihazın güvenliğinde ciddi sorunlara yol açabileceğinden bataryanın ehil olmayan kişilerce sökülmesi yasaktır). Örneğin tadillerde belirli bir süre kullanılmadığında ve üçüncü kişilere emanet edildiğinde tam şarjlı halde değil, kısmen şarj edilmiş (%20-%50 şarj) bırakın.

Şarj cihazını ve şarj kablolarını düzenli olarak gözle muayene edin. Şarj cihazının kablosunda bariz hasarlar varsa, başka hasarları ve/veya riskleri önlemek için şarj cihazını kullanmayın, değiştirilmesi için lütfen bizimle bağlantı kurun.

Şarj cihazı 8 yaş ve üzeri çocuklar ile bedensel, duyuşsal veya zihinsel kapasitesi düşük ya da deneyim ve bilgiden yoksun kişilerce yalnızca takip altında bulundurulmaları ve cihazın nasıl güvenli kullanılacağına dair talimatları almaları ve dahil olan tehlikeyi anlamaları halinde kullanılabilir. Çocukların şarj cihazıyla oynamamaları gerekmektedir. Kullanıcı tarafından yapılacak temizlik ve bakım işlemleri gözetim altında bulundurulmadıkça çocuklar tarafından yapılmamalıdır.

#### **Bataryayla ilgili uyarılar**

Batarya, sağlık ve çevre açısından tehlikeli olan lityum iyon hücrelerden ve kimyasal elemanlardan oluşur. Koku geliyorsa, maddeler çıkıyorsa veya aşırı ısınıyorsa ürünü kullanmayın. Ürünü veya bataryayı evsel atıklarla birlikte bertaraf etmeyin. Elektrikli ve elektronik cihazlar ile bataryaların yürürlükteki mevzuata tam uygun olarak bertarafından son kullanıcı sorumludur.



Kullanılmış, kusurlu ve/veya orijinal olmayan, başka model ve marka bataryaları kullanmayın.

Bataryayı ateşe veya ısı kaynaklarına yakın bırakmayın. Yangın ve patlama riski mevcuttur.

Bataryayı açmayın, sökmeyin, vurmeyin, fırlatmayın, delmeyin veya bataryaya cisimleri takmayın.



Tehlikeli maddeler içerdiğinden bataryadan dışarı sızabilecek maddelere dokunmayın. Çocukların veya hayvanların bataryaya temas etmelerine izin vermeyin.

Bataryayı gereğinden fazla şarj etmeyin veya kısa devre yaptırmayın. Yangın ve patlama riski mevcuttur.

Bataryayı suya daldırmayın, suya, yağışa veya diğer sıvı maddelere maruz bırakmayın. Bataryayı doğrudan güneş ışığına, aşırı sıcak veya soğuşa (örneğin ürünü veya bataryayı doğrudan güneş ışığı altında bulunan bir aracın içinde uzun süre bırakmayın), patlayıcı gazlar veya alev içeren bir ortama maruz bırakmayın.

Bataryayı çatal, kolye, vb. gibi metal cisimlerle birlikte taşımayın veya saklamayın. Metal cisimlerle bataryanın kontakları arasında temas olması, bedensel hasarlara veya ölüme neden olabilen kısa devrelere yol açabilir.

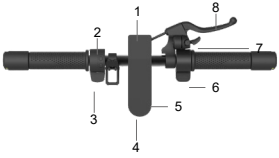
## 5. Kumanda bilgileri / Kontrol paneli

Model		
		<ol style="list-style-type: none"> <li>1. Far</li> <li>2. Yön göstergelerinin kumandası (varsa)</li> <li>3. Elektrikli fren kolu (varsa)</li> <li>4. Çok fonksiyonlu düğme</li> <li>5. Gösterge</li> <li>6. Gaz</li> <li>7. Zil kolu</li> <li>8. Disk fren kolu</li> </ol> <p>Çok fonksiyonlu düğme (4):</p> <ul style="list-style-type: none"> <li>• Açma ve kapatma: Elektrikli scooter'ı açmak veya kapatmak için birkaç saniye basılı tutun.</li> <li>• Işıklar: Farları yakmak veya söndürmek için düğmeye bir kez basın.</li> <li>• Hız modu: Hız modunu seçmek için düğmeye iki kez basın.</li> </ul>
<p>Pro-I Evo (Black and White edition)</p> <p>Pro-I Evo SR (Black and White Edition)</p> <p>Pro-I Evo Max SR</p>		<ol style="list-style-type: none"> <li>1. Hız göstergesi: Scooter'ın geçerli hızını görüntüler.</li> <li>2. Batarya seviyesi: Kalan şarj seviyesini gösterir.</li> <li>3. Işıklar: Işıkların ikaz lambası</li> <li>4. Bluetooth: Bluetooth ikaz lambası.</li> <li>5. SPORT modu: Göstergede SPORT ibaresi görüntülenir</li> <li>6. COMFORT modu: Göstergede D ibaresi görüntülenir</li> <li>7. ECO modu: Göstergede E ibaresi görüntülenir</li> <li>8. Cruise Control: Hızı sabit tutma. Aynı hız birkaç saniye sabit tutulduğunda devreye girer.</li> <li>9. Yaya modu</li> <li>10. Arıza: Yanarsa, hata kodları tablosuna başvurarak uygulanabilecek bir çözüm arayın.</li> </ol>
<div style="border: 1px solid black; padding: 5px; display: flex; align-items: center;"> <p><b>DİKKAT</b></p> </div>		
<p>İlerleme hızı 3 km/s değerini aştığında gaz devreye girer. Gaza veya frene ilk basıldığında hız sabitleyici devreden çıkar.</p>		

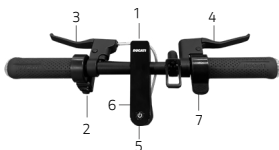

1. Projektör
2. Kontrol ünitesi
3. Fren kolu
4. Fren kolu
5. Çok işlevli düğme
6. Ekran
7. Hızlandırıcı

Çok fonksiyonlu düğme (4):

- Açma ve kapatma: Elektrikli scooter'ı açmak veya kapatmak için birkaç saniye basılı tutun.
- Işıklar: Farları yakmak veya söndürmek için düğmeye bir kez basın.
- Hız modu: Hız modunu seçmek için düğmeye iki kez basın.

Pro-I Evo AS



1. Hız göstergesi: Scooter'ın geçerli hızını görüntüler.
2. Batarya seviyesi: Kalan şarj seviyesini gösterir.
3. Işıklar: Işıkların ikaz lambası
4. Bluetooth: Bluetooth ikaz lambası.
5. SPORT modu: Göstergede SPORT ibaresi görüntülenir
6. COMFORT modu: Göstergede D ibaresi görüntülenir
7. ECO modu: Göstergede E ibaresi görüntülenir
8. Cruise Control: Hızı sabit tutma. Aynı hız birkaç saniye sabit tutulduğunda devreye girer.
9. Yaya modu
10. Arıza: Yanarsa, hata kodları tablosuna başvurarak uygulanabilecek bir çözüm arayın.



**DİKKAT**

İlerleme hızı 3 km/s değerini aştığında gaz devreye girer.  
Gaza veya frene ilk basıldığında hız sabitleyici devreden çıkar.

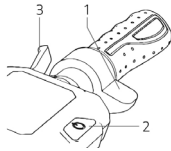

1. Gaz
2. Çok fonksiyonlu düğme
3. Fren kolu

Çok fonksiyonlu düğme (2):

- Açma ve kapatma: Elektrikli scooter'ı açmak veya kapatmak için birkaç saniye basılı tutun.
- Işıklar: Farları yakmak veya söndürmek için düğmeye iki kez hızlı basın.
- Hız modu: Hız modunu seçmek için düğmeye bir kez basın.

Pro-II Plus

Pro-II Plus AS

Pro-II Evo

Pro-II Evo AS

Pro-III

Pro-III R



1. Hız göstergesi: Scooter'ın geçerli hızını görüntüler.
2. Batarya seviyesi: Kalan şarj seviyesini gösterir.
3. ODO: Kat edilen mesafeyi gösterir.
4. TRIP: Tek oturumda kat edilen mesafeyi gösterir.
5. Işıklar: Işıkların ikaz lambası.
6. SPOR modu: Göstergede S+ ibaresi görüntülenir.
7. KONFOR modu: Göstergede D ibaresi görüntülenir.
8. EKONOMİ Modu: Göstergede ECO ibaresi görüntülenir.
9. Cruise Control: Hızı sabit tutma. Aynı hız birkaç saniye sabit tutulduğunda devreye girer.
10. Bluetooth: Bluetooth ikaz lambası
11. YAYA modu





**DİKKAT**

İlerleme hızı 3 km/s değerini aştığında gaz devreye girer.  
Gaza veya frene ilk basıldığında hız sabitleyici devreden çıkar.

Model	RF ANAHTAR ile ilgili talimatlar
Pro-III Pro-III R	<p>Açıldığında sistemle bütünleşik bir kilidi mevcuttur ve açıldığında aşağıdaki yöntemler kullanılarak kilidin açılması gerekir*:</p> <p>RF ANAHTAR: Elektrikli Scooter'ı çalıştırmak için RF anahtarı (ürünle birlikte gelir) göstergeye yaklaştrın.</p>  <p>Akıllı telefon: Ducati Urban e-Mobility uygulamasını kullanarak ayarlar menüsünden kilitle/kilit aç tuşuna basın.</p>

### Yön göstergeleri (varsa)

Modeller *	
Pro-I Evo (Black and White edition)	
Pro-I Evo SR (Black and White edition)	
Pro-I Evo AS	<p>Bazı modellerde gidonun uç kısımlarına (sağ ve sol tarafa) yerleştirilmiş dönüş sinyalleri bulunur. Dönüş sinyalleri sürüş sırasında herhangi bir dönüşü zamanında bildirmek için gereklidir.</p>
Pro-I Evo Max SR	
Pro-II Plus	<p><b>Çalıştırma:</b></p> 
Pro-II Plus AS	
Pro-II Evo	
Pro-II Evo AS	
Pro-III	
Pro-III R	

## 6. Hızlı kılavuz

- İlk kullanımda ürünü %100 oranında şarj edin.
- Lastik basınçlarını kontrol edin (tavsiye edilen değerleri öğrenmek için lastik yanağına bakın). Ürünün beyan edilen Km değerinin en azından %60'ına veya ilk 3 ayda azami hıza ulaşamaması halinde lastikler inmiş olabilir, bu durumda gösterildiği gibi şişirilmeleri gerekir.
- Frenleri kontrol edip, ayarlarını yapın.
- Göstergeyi açın.
- Ürünü düz bir zemine park edin.
- Gidonu iki elinizle birden sıkıca tutun. Bir ayağınızla platforma basın ve diğerini hafifçe itmek ve hız kazanmak için kullanın.



### DİKKAT

**Zero Start Fonksiyonu:** İlerleme hızı 3 km/s değerini aştığında gaz devreye girer.

Güvenlikle ilgili nedenlerden ötürü ürün ilk başta durur haldeyken çalışması önlenecek şekilde ayarlanmıştır.

- Ürünü kullanırken viraj almak için bedeninizi sürüş yaptığınız yönde yatırın ve gidonu yavaşça döndürün.
- Ürünü durdurmak için gazı bırakıp, fren koluna basın.
- Üzerinden inmek için önce ürünü tamamen durdurun. Ürün hareket halindeyken inmek yaralanmalara neden olabilir.
- Her kullanımdan önce frenleri ve ne kadar yıprandıklarını kontrol edin, lastiklerin basıncına bakın (tavsiye edilen değeri öğrenmek için lastiğin yanağına bakın), tekerleklerin aşınma durumunu dönüş sinyallerini, ışıkları ve akünün şarj durumunu kontrol edin.

### Fren kollarının ayarlanması

#### Fren kolları

A noktasını (fotoğrafa bakın) kullanarak fren kolunun konumunu ayarlayabilirsiniz.

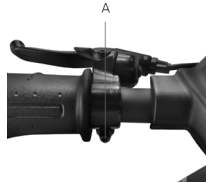

### Fren kaliperinin ayarlanması

Fren çok sıkı veya çok gevşek olduğunda, somunu (A) gevşetmek için altıgen anahtar kullanın, ardından fren kablosunu ayarlayın (fren çok sıkıysa fren kablosunu yukarı doğru kısaltın, çok gevşekse fren kablosunu aşağı doğru çekin) ardından somunu (A) yeniden sıkın. Birinci adımı uyguladıktan sonra hala çok gevşek veya çok sıkıysa, fren balatalarının (sabit) ayarlanmaları gerekir; bu ayarı karşı taraftaki çarktan yapabilirsiniz, balatayı (B) uzaklaştırmak/yakınlaştırmak için altıgen anahtar kullanın (resme bakın).

Fren kaliperi ile diskinin doğru hizalandığını kontrol edin. Gerekirse disk üzerindeki konumu / hizalamayı ayarlamak için C ve D vidalarını kullanın.

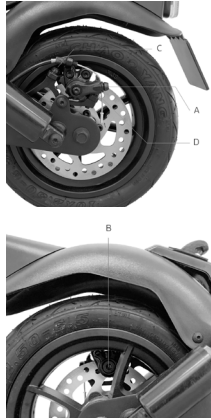

## 7. Katlayın ve taşıyın

Elektrikli Scooter'ın kapalı olduğundan emin olun. Gidon kolunu elinizle tutun, kolu çekin, gidonun kolunu platforma doğru katlayın ve yerine getirin.

**Modeller: Pro-I Evo, Pro-I Evo SR, Pro-I Evo AS, Pro-I Evo Max SR**

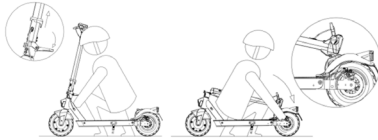

**Kapatma:** Elektrikli Scooter'ı kapatın, kapatma mekanizmasının kilidini açın: Kırmızı kancaya bastırın ve kolu dışarı doğru çekin (görsele bakın), gidon çubuğunu içeri doğru götürün ve sabitlendiğinden emin olun.

**Açma:** Gidon çubuğunu çamurluktan kurtarın: Gidonu ayırmak için klipse bastırın, gidon çubuğunu sonuna kadar kaldırın ve kolu içeri doğru iterek çubuğu sabitleyin. Elektrikli Scooter'ı çalıştırın.

Scooter'ı daima gidon çubuğunu bir veya iki elinizle birden tutarak **taşıyın**.

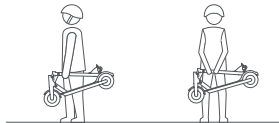



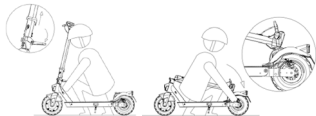

Elektrikli Scooter'ın kapalı olduğundan emin olun. Gidon çubuğunu elinizle tuttuktan sonra kolu çekin ve gidon kancasını arka çamurlukta bulunan kancayla hizalayın.



Katladıktan sonra gidon çubuğunu bir veya iki elinizle birden tutun.

Katladıktan sonra gidon kolunu bir veya iki elinizle birden tutarak kaldırın.



**DİKKAT**

Taşıırken ürünü sıkıca tuttuğunuzdan emin olun. Ürünün ağırlığını taşımaya devam edebileceğinizden emin değilseniz, ürünü kaldırmış halde taşımaya devam etmeyin. Aniden bırakılırsa ürün düşerek ağır da olabilen yaralanmalara yol açabilir ve zarar görebilir.

## 8. Pilin ne kadar gideceği ve performans değerleri

Aracın şarjının ne kadar gittiği ve performansı çeşitli değişkenlere bağlıdır:

Arazi: Düz zeminde sürüş yapmak, şarjın bozuk yollarda ve yokuş yukarı sürüşte olduğundan daha uzun gitmesine ve daha yüksek performans elde etmeye olanak tanır.

Kullanıcının kilosu: Kilo arttıkça şarj daha kısa gidecek, aracın performansı daha düşük olacaktır.

Sıcaklık: Scooter'ın çok soğuk veya çok sıcak ortamda sürülmesi şarjın ne kadar gideceğini ve performansı etkiler.

Sürüş hızı ve tarzı: Akışı ve sabit bir sürüş şarjın daha uzun süre gitmesini sağlar. Sürekli hızlanmak, yavaşlamak ve manevra yapmak şarjın çok çabuk bitmesine neden olur. Düşük hızlar şarjın daha uzun süre gitmesini sağlar.

Bakım: Zamanında şarj etmek, doğru bakım yapmak ve lastik basınçlarını düzenli kontrol etmek (10. bölümdeki referans değere bakın) şarjın daha uzun süre gitmesini ve performansın zaman içinde düşmemesini sağlar.

Bataryanın şarj seviyesi performans üzerinde etkilidir; şarj seviyesi ne kadar düşük olursa özellikle yokuş yukarı sürerken hız performansı o kadar düşer.

## 9. Saklama, bakım ve temizlik

Ürün gövdesinde lekeler varsa, bunları nemli bir bezle temizleyin. İnatçı lekeler söz konusu olduğunda üzerine nötr deterjan uygulayın, bir fırçayla fırçalayın, ardından nemli bezle temizleyin. Plastik bileşenlerde çizikler varsa, zımpara kağıdı veya aşındırıcı başka bir malzemeyle bunları giderin. Ağır şekilde hasar görmesini önlemek için ürünü alkol, benzin, kerosen veya diğer korozyona yol açan ve uçucu kimyasal çözücülerini kullanarak temizlemeyin. Ürünü yüksek basınçlı su jeti kullanarak temizlemeyin. Su sızması elektrik çarpmalarına veya başka ağır sorunlara yol açabileceğinden, temizlik sırasında ürünü kapalı, şarj kablusunun ayrılmış ve lastik tapanın kapalı olduğundan emin olun. Bataryaya su sızması iç devrelerin hasar görmesine, yangın veya patlama riskine neden olabilir. Bataryaya su sızdığından şüpheleniyorsanız, bataryayı kullanmayı derhal bırakın ve kontrol edilmek üzere teknik servise veya satıcınıza gönderin.

Ürün kullanılmayacağı zaman kuru ve serin bir yerde kapalı olarak saklayın. Dış mekanda veya araba içinde uzun süre tutmayın. Aşırı güneş ışığı, aşırı ısıma ve aşırı soğuklar lastiklerin yaşlanmasını hızlandırır ve gerek ürünün, gerekse bataryanın faydalı ömrünü kısaltır. Yağışa veya suya maruz bırakmayın, suya daldırmayın ve suyla yıkamayın.

Çeşitli civatalı elemanların, özellikle tekerlek akslarının, katlama ve taşıma sisteminin, direksiyon sisteminin, fren sisteminin sıklığını, şasi, çatalar ve süspansiyonların iyi durumda olduklarını düzenli aralıklarla kontrol edin. Somunlar ve kendi kendine sıkıştırma özellikli tüm diğer tespit sistemleri verimlerini yitirebilir, dolayısıyla bu bileşenlerin periyodik olarak kontrol edilmeleri ve sıkılmaları gerekir.

Tüm mekanik bileşenlerde olduğu gibi bu ürün de yıpranmaya ve güçlü gerilimlere maruz kalır. Malzemeler ve çeşitli bileşenler çeşitli şekillerde gerilimler nedeniyle yıpranabilir veya yorgunluk gösterebilir. Bileşenin faydalı ömrü aşılacak olursa, aniden kırılarak sürücünün yaralanmasına neden olabilir. Gerilime en çok maruz kalan bölgelerde herhangi bir çatlak, çizik veya renk değişimi söz konusu bileşenin ömrünün dolduğunu ve değiştirilmesi gerektiğini gösterir.

Lastiklerin aşınma durumlarını kontrol edin: Lastiklerde kesikler, çatlaklar, yabancı cisimler, anormal şişikler, parça eksikliği ve diğer hasarlar olmamalıdır. Lastiklerin basıncı için bu kullanım kılavuzunun 10. bölümünde verilen değere bakın.

Ürünü kendi başınıza sökmeye veya onarmaya kalkışmayın. Scooter'ın tüm bileşenleri yetkili teknik servis tarafından değiştirilmelidir, bu konuda daha fazla bilgi almak için satıcınızı arayın veya şu siteyi ziyaret edin

[www.ducatiurbanemobility.com](http://www.ducatiurbanemobility.com)

## 10. Uygulamayı yapılandırma

Bu ürün Ducati Urban e-Mobility uygulaması ile birleştirilebilir. Uygulama, ürünü doğrudan akıllı telefonunuzdan kontrol etmenizi sağlar.



Uygulamayı indirmek ve yüklemek için QR KODU'nu tarayın. Uygulama bulunamazsa, referans uygulama servisizde uygulamayı arayın.

Uygulamayı açın ve referans uygulama hizmetinizdeki talimatları izleyin.



Uygulama, uygulamanın kullanımı ve işlevselliği için gerekli çeşitli yetkilendirmeler gerektirebilir.

Uygulama sürümü, uygulama hizmetinizde güncellenmiş olabilir. Yeni özellikler için uygulama güncellemelerini sürekli kontrol etmenizi ve cihazınıza her zaman en son uygulama sürümünü yüklemenizi öneririz.

Araç kullanırken cihazınızı kullanmayın.

## 11. Teknik bilgi formu

Genel bilgiler			
	Pro-III		Pro-III R
Şasi	Magnezyum alaşımı		Magnezyum alaşımı
Süspansiyonlar	-		-
Hız	Ürün kodu: MN-DUC-PRO3 DU-MO-220024 DU-MO-210013 DU-MO-220021  L1 = ≤ 6km/s L2 = ≤ 15km/s L3 = ≤ 20km/s L4 = ≤ 25km/s*	Ürün kodu: DU-MO-220006  L1 = ≤ 6km/s L2 = ≤ 10km/s L3 = ≤ 15km/s L4 = ≤ 20km/s*	Ürün kodu: DU-MO-220003 DU-MO-220016  L1 = ≤ 6km/s L2 = ≤ 15km/s L3 = ≤ 20km/s L4 = ≤ 25km/s*
Azami eğim **	%18		%22
Frenler	Ön ve arka disk fren		Ön ve arka yarı hidrolik disk fren
Lastikler	10" ebatlı tubeless Tavsiye edilen basınç: 44 psi / 3 bar		10" ebatlı tubeless Tavsiye edilen basınç: 44 psi / 3 bar
Azami yük	100kg		100kg
Sürücü	Ülkenizde yürürlükte olan mevzuata bakın		
Çalışma sıcaklığı	-0°C / 45°C		-0°C / 45°C
Koruma seviyesi	IPX4: MN-DUC-PRO3 DU-MO-210013 DU-MO-220006 DU-MO-220024 IPX5: DU-MO-220021		IPX4: DU-MO-220003 IPX5: DU-MO-220016
Şarj süresi	Yaklaşık 8 saat		Yaklaşık 6 saat
Tam şarjda kat edeceği mesafe**	50km'ye kadar		40km'ye kadar
<b>Elektrik sistemi</b>			
Motorun anma gücü	0,35kW; 350W Fırçasız, 18,9Nm		0,50kW; 500W Fırçasız, 28Nm
Motorun azami gücü	0.515kW; 515W		0,80kW; 800W
Gösterge	USB bağlantı noktalı 3,5" renkli LED		USB bağlantı noktalı 3,5" renkli LED
Batarya	36V 13Ah 468Wh		48V 10.4Ah 486Wh
Düşük gerilim koruması	31V± 0,5V		36,4V ± 0,5V
Akım sınırı	18A		20A
Kers	Yok		Yok
Işıklar	Ön ve arka LED		Ön ve arka LED
Özellikler	Uygulamayla Bluetooth – NFC		Uygulamayla Bluetooth – NFC
<b>Ölçüler</b>			
Net ağırlık	17.5Kg		17.6Kg
Brüt ağırlık	21Kg		21Kg

\* Karayolları kanununa ve dolaşımını yapıldığı ülkede yürürlükte olan yönetmeliklere daima uygun hareket edin.

\*\* Sürücünün ağırlığına, yol şartlarına ve sıcaklığa göre değişir.

Genel bilgiler				
	Pro-II Evo		Pro-II Evo AS	
Şasi	Magnezyum alaşımı		Magnezyum alaşımı	
Süspansiyonlar	Ön ve arka		Ön ve arka	
Hız	Ürün kodu: DU-MO-210009 DU-MO-210012  L1 = ≤ 6km/s L2 = ≤ 15km/s L3 = ≤ 20km/s L4 = ≤25km/s*	Ürün kodu: DU-MO-220005  L1 = ≤ 6km/s L2 = ≤ 10km/s L3 = ≤ 15km/s L4 = ≤20km/s*	Ürün kodu: DU-MO-220012 DU-MO-220022  L1 = ≤ 6km/s L2 = ≤ 15km/s L3 = ≤ 20km/s L4 = ≤25km/s*	Ürün kodu: DU-MO-220013  L1 = ≤ 6km/s L2 = ≤ 10km/s L3 = ≤ 15km/s L4 = ≤20km/s*
Azami eğim **	%20		%20	
Frenler	Ön elektrikli fren ve arka disk fren		Ön elektrikli fren ve arka disk fren	
Lastikler	10" ebatlı tubeless Tavsiye edilen basınç: 44 psi / 3 bar		10" ebatlı tubeless Tavsiye edilen basınç: 44 psi / 3 bar	
Azami yük	100kg		100kg	
Sürücü	Ülkenizde yürürlükte olan mevzuata bakın			
Çalışma sıcaklığı	-0°C / 45°C		-0°C / 45°C	
Koruma seviyesi	IPX4		IPX4: DU-MO-220012 IPX5: DU-MO-220013 DU-MO-220022	
Şarj süresi	Yaklaşık 7 saat		Yaklaşık 7 saat	
Tam şarjda kat edeceği mesafe**	40km'ye kadar		40km'ye kadar	
<b>Elektrik sistemi</b>				
Motorun anma gücü	0,35kW; 350W Fırçasız, 18,9Nm		0,35kW; 350W Fırçasız, 18,9Nm	
Motorun azami gücü	0.515kW; 515W		0.515kW; 515W	
Gösterge	3,5" Bütünleşik renkli LED		3,5" Bütünleşik renkli LED	
Batarya	36V 10Ah 360Wh		36V 10Ah 360Wh	
Düşük gerilim koruması	27,5V ± 0,5V		27,5V ± 0,5V	
Akım sınırı	18A		18A	
Kers	Evet		Evet	
Işıklar	Ön ve arka LED		Ön ve arka LED	
Özellikler	Uygulamayla Bluetooth		Uygulamayla Bluetooth	
<b>Ölçüler</b>				
Net ağırlık	16.7Kg		16.7Kg	
Brüt ağırlık	20.7Kg		20.7Kg	

\* Karayolları kanununa ve dolaşımını yapıldığı ülkede yürürlükte olan yönetmeliklere daima uygun hareket edin.

\*\* Sürücünün ağırlığına, yol şartlarına ve sıcaklığa göre değişir.

Genel bilgiler				
	Pro-I Evo Max SR		Pro-II Plus	
Şasi	Alüminyum alaşımı		Magnezyum alaşımı	
Süspansiyonlar	-		Arka	
Hız	Ürün kodu: DU-MO-220002  L1 = ≤ 6km/s L2 = ≤ 15km/s L3 = ≤ 20km/s L4 = ≤ 25km/s*	Ürün kodu: DU-MO-220009  L1 = ≤ 6km/s L2 = ≤ 10km/s L3 = ≤ 15km/s L4 = ≤ 20km/s*	Ürün kodu: DU-MO-210005 DU-MO-210010 DU-MO-220026  L1 = ≤ 6km/s L2 = ≤ 15km/s L3 = ≤ 20km/s L4 = ≤ 25km/s*	Ürün kodu: DU-MO-220008  L1 = ≤ 6km/s L2 = ≤ 10km/s L3 = ≤ 15km/s L4 = ≤ 20km/s*
Azami eğim **	%18		%20	
Frenler	Ön elektrikli fren ve arka disk fren		Ön elektrikli fren ve arka disk fren	
Lastikler	8,5" ebatlı, Hava haznesiyle birlikte Tavsiye edilen basınç 50 PSI / 3,4 BAR		10" ebatlı tubeless Tavsiye edilen basınç: 44 psi / 3 bar	
Azami yük	100kg		100kg	
Sürücü	Ülkenizde yürürlükte olan mevzuata bakın			
Çalışma sıcaklığı	-0°C / 45°C		-0°C / 45°C	
Koruma seviyesi	IP54: DU-MO-220002 IPX5: DU-MO-220009		IPX4: DU-MO-210005, DU-MO-210010, DU-MO-220008 IPX5: DU-MO-220026	
Şarj süresi	Yaklaşık 5 saat		Yaklaşık 4 saat	
Tam şarjda kat edeceği mesafe**	35km'ye kadar		25km'ye kadar	
<b>Elektrik sistemi</b>				
Motorun anma gücü	0,35kW; 350W Fırçasız, 17Nm		0,35kW; 350W Fırçasız, 18,9Nm	
Motorun azami gücü	0,48kW; 480W		0,515kW; 515W	
Gösterge	Bütünleşik renkli LED		3,5" Bütünleşik renkli LED	
Batarya	36V 10Ah 360Wh		36V 7.5Ah 270Wh	
Düşük gerilim koruması	27V ± 0,5V		31V ± 0,5V	
Akım sınırı	18A		18A	
Kers	Evet		Evet	
Işıklar	Ön ve arka LED		Ön ve arka LED	
Özellikler	Uygulamayla Bluetooth		Uygulamayla Bluetooth	
<b>Ölçüler</b>				
Net ağırlık	13.28Kg		15.5Kg	
Brüt ağırlık	15.28Kg		18.9Kg	

\* Karayolları kanununa ve dolaşımın yapıldığı ülkede yürürlükte olan yönetmeliklere daima uygun hareket edin.

\*\* Sürücünün ağırlığına, yol şartlarına ve sıcaklığa göre değişir.

<b>Genel bilgiler</b>	
	<b>Pro-II Plus AS</b>
Şasi	Magnezyum alaşımı
Süspansiyonlar	Arka
Hız	Ürün kodu: DU-MO-220020  L1 = ≤ 6km/s L2 = ≤ 10km/s L3 = ≤ 15km/s L4 = ≤20km/s*
Azami eğim **	%20
Frenler	Ön elektrikli fren ve arka disk fren
Lastikler	10" ebatlı tubeless Tavsiye edilen basınç: 44 psi / 3 bar
Azami yük	100kg
Sürücü	Ülkenizde yürürlükte olan mevzuata bakın
Çalışma sıcaklığı	-0°C / 45°C
Koruma seviyesi	IPX5
Şarj süresi	Yaklaşık 4 saat
Tam şarjda kat edeceği mesafe**	25km'ye kadar
<b>Elektrik sistemi</b>	
Motorun anma gücü	0,35kW; 350W Fırçasız, 18,9Nm
Motorun azami gücü	0.515kW; 515W
Gösterge	3,5" Bütünleşik renkli LED
Batarya	36V 7.5Ah 270Wh
Düşük gerilim koruması	31V ± 0,5V
Akım sınırı	18A
Kers	Evet
Işıklar	Ön ve arka LED
Özellikler	Uygulamayla Bluetooth
<b>Ölçüler</b>	
Net ağırlık	15.5Kg
Brüt ağırlık	18.9Kg

\* Karayolları kanununa ve dolaşımını yapıldığı ülkede yürürlükte olan yönetmeliklere daima uygun hareket edin.

\*\* Sürücünün ağırlığına, yol şartlarına ve sıcaklığa göre değişir.

Genel bilgiler		
	Pro-I Evo	Pro-I Evo SR
Şasi	Alüminyum alaşımı	Alüminyum alaşımı
Süspansiyonlar	-	-
Hız	Ürün kodu: DU-MO-210001 DU-MO-210004 DU-MO-210011  L1 = ≤ 6km/s L2 = ≤ 15km/s L3 = ≤ 20km/s L4 = ≤25km/s*	Ürün kodu: DU-MO-220019 DU-MO-220023 DU-MO-220025  L1 = ≤ 6km/s L2 = ≤ 15km/s L3 = ≤ 20km/s L4 = ≤25km/s*
Azami eğim **	%15	%15
Frenler	Ön elektrikli fren ve arka disk fren	Ön elektrikli fren ve arka disk fren
Lastikler	8,5" ebatlı, Hava haznesiyle birlikte Tavsiye edilen basınç 50 PSI / 3,4 BAR	8,5" ebatlı, Hava haznesiyle birlikte Tavsiye edilen basınç 50 PSI / 3,4 BAR
Azami yük	100kg	100kg
Sürücü	Ülkenizde yürürlükte olan mevzuata bakın	
Çalışma sıcaklığı	-0°C / 45°C	-0°C / 45°C
Koruma seviyesi	IP54: DU-MO-220004 IPX5: DU-MO-210001 DU-MO-210004 DU-MO-210011	IPX5
Şarj süresi	Yaklaşık 4 saat	Yaklaşık 4 saat
Tam şarjda kat edeceği mesafe**	25km'ye kadar	25km'ye kadar
<b>Elektrik sistemi</b>		
Motorun anma gücü	0,35kW; 350W Fırçasız, 15Nm	0,35kW; 350W Fırçasız, 15Nm
Motorun azami gücü	0,5kW; 500W	0,5kW; 500W
Gösterge	Bütünleşik renkli LED	Bütünleşik renkli LED
Batarya	36V 7,8Ah 280Wh	36V 7,8Ah 280Wh
Düşük gerilim koruması	31V ± 0,5V	31V ± 0,5V
Akım sınırı	15A	15A
Kers	Evet	Evet
Işıklar	Ön ve arka LED	Ön ve arka LED
Özellikler	Uygulamayla Bluetooth	Uygulamayla Bluetooth
<b>Ölçüler</b>		
Net ağırlık	12Kg	12Kg
Brüt ağırlık	14.4Kg	14.4Kg

\* Karayolları kanununa ve dolaşımın yapıldığı ülkede yürürlükte olan yönetmeliklere daima uygun hareket edin.

\*\* Sürücünün ağırlığına, yol şartlarına ve sıcaklığa göre değişir.



<b>Genel bilgiler</b>	
	<b>Pro-I Evo AS</b>
Şasi	Alüminyum alaşımı
Süspansiyonlar	-
Hız	Ürün kodu: DU-MO-220023  L1 = ≤ 6km/s L2 = ≤ 15km/s L3 = ≤ 20km/s L4 = ≤25km/s*
Azami eğim **	%15
Frenler	Ön elektrikli fren ve arka disk fren
Lastikler	8,5" ebatlı, Hava haznesiyle birlikte Tavsiye edilen basınç 50 PSI / 3,4 BAR
Azami yük	100kg
Sürücü	Ülkenizde yürürlükte olan mevzuata bakın
Çalışma sıcaklığı	-05C / +50°C
Koruma seviyesi	IPX5
Şarj süresi	Yaklaşık 5 saat
Tam şarjda kat edeceği mesafe**	30km'ye kadar
<b>Elektrik sistemi</b>	
Motorun anma gücü	0,35kW; 350W Fırçasız, 15Nm
Motorun azami gücü	0,499kW; 499W
Gösterge	Bütünleşik renkli LED
Batarya	36V 7,8Ah 280Wh
Düşük gerilim koruması	31V ± 0,5V
Akım sınırı	17A ± 1A
Kers	Evet
Işıklar	Ön ve arka LED
Özellikler	Uygulamayla Bluetooth
<b>Ölçüler</b>	
Net ağırlık	12Kg
Brüt ağırlık	14Kg

\* Karayolları kanununa ve dolaşımını yapıldığı ülkede yürürlükte olan yönetmeliklere daima uygun hareket edin.

\*\* Sürücünün ağırlığına, yol şartlarına ve sıcaklığa göre değişir.

## 12. Sorunların giderilmesi

Hata	Nedeni	Çözümü
Motor çalışmıyor	Elektrik sorunu, hata kodu var	Teknik servisi arayın
Tahrik tekerleği dönmüyor	Frenlerde sorun var Motor kilitli	Frenleri ayarlayın, sorun devam ederse teknik servisi arayın Tekerleğin doğru sıkılıkta olduklarını kontrol edin, tekerleğin araç çalıştırılmadan döndüğünü kontrol edin. Sorun devam ederse teknik servisi arayın
Motor çalışırken kapanıyor	Motorunda aşırı ısınma var Hata kodu var	Araç durdurun ve soğumasını bekleyin Teknik servisi arayın
Şarj edildikten sonra ürün açılmıyor veya birkaç km gittikten sonra kapanıyor.	Batarya hasar görmüş	Teknik servisi arayın
Batarya şarj tutmuyor veya ürün çalışmıyor	Bağlantı sorunları var Batarya bağlı değil (çıkarılabilen bataryalı modellerde) Batarya tükenmiş Batarya hasar görmüş Şarj cihazında sorunlar var	Teknik servisi arayın Güç konektörünün bağlı olduğundan emin olun. Bataryayı %100 dolana kadar şarj edin Teknik servisi arayın Şarj cihazını değiştirin

Pro-I Evo, Pro-I Evo SR, Pro-I Evo Max SR	
Hata kodu	Yönergeler
E.1	Motor Arızası
E.2	MOS arızası veya motor fazı kısa devre arızası
E.3	Fren arızası
E.4	Gaz kolu arızası
E.5	Alçak gerilim koruması
E.6	Enstrümantasyon ve kontrol sistemi arasındaki iletişim hatası
E.7	Yüksek gerilim koruması
E.9	Dış kuvvet nedeniyle rotor kilitlenmesinden kaynaklanan arıza

Pro-II Plus, Pro-II Plus AS, Pro-II Evo, Pro-II Evo AS, Pro-III, Pro-III R	
Hata Kodu	Yönergeler
E01	Aşırı akım koruması
E02	Düşük gerilim koruması
E03	Yüksek gerilim koruması
E04	Motor çarkı koruması
E05	Merkez MOS (yukarı) arızası
E06	Merkez MOS (aşağı) arızası
E07	Merkez genel arıza
E08	Aşırı ısınma koruması
E09	Gaz kolunda arıza var
E11	Farlarda arıza var
E12	Merkez sinyali hatası
E13	Açma / kapatma düğmesinde arıza var

Pro-I Evo AS		
Hata Kodu	Problem	Yönergeler
E10	Ekran iletişim hatası	Elektrikli scooter ekranı ile kontrol ünitesi arasındaki iletişimde bilgi kaybına neden olan olası bir kopukluğu gösterir. Ekran ve kontrol ünitesi arasındaki bağlantıyı kontrol edin veya teknik yardım isteyin.
E11	Motor akım sensörü hatası	Elektrikli scooter motor akım sensöründe bir arıza olduğunu gösterir. Motor kablolarını kontrol edin veya teknik yardım alın.
E14	Hızlandırıcı sensörü hatası	Elektrikli scooter'ın hızlanma sensöründe bir arıza olduğunu gösterir. Sensörü ve kabloları kontrol edin veya teknik yardım alın.
E15	Fren sensörü hatası	Elektrikli scooter'ın fren sensöründe bir arıza olduğunu gösterir. Sensörü ve kabloları kontrol edin veya teknik yardım alın.
E16	Motor sensörü hatası	Hata başlangıçta meydana gelirse, motor holü kablo tesisatının normal olup olmadığını kontrol edin. Frenleme sırasında meydana gelirse, sorunu çözmek için motoru veya kontrol ünitesini kontrol edin ve değiştirin veya teknik yardım isteyin.
E21	BMS iletişim hatası	Teknik yardım talep edin.
E50	Yüksek gerilim ana hat hatası	Hata başlangıçta meydana gelirse, akü voltajının normal olup olmadığını kontrol edin. Sürüş sırasında meydana gelirse, sorunu çözmek için aküyü veya kontrol ünitesini değiştirin veya teknik yardım istemeniz gerekecektir.
E55	Yüksek kontrolör sıcaklığı hatası	Kontrolör sıcaklığı çok yüksekse, aracı kapatın ve yeniden çalıştırmadan önce soğumasını bekleyin. Hata başlangıçta meydana gelirse, sorunu çözmek için kontrolörün değiştirilmesi gerekecektir.

## 13. Sorumluluk ve genel garanti şartları

Kask ve diğer koruyucu donanımları kullanmamaktan kaynaklı tüm riskler sürücüyeye aittir.

Şu konularda yürürlükteki yerel mevzuata uyma yükümlülüğü sürücüyeye aittir:

1. Sürücü için izin verilen en düşük yaş.
2. Ürünü kullanabilecek sürücü tipiyle ilgili kısıtlamalar.
3. Mevzuatta geçen tüm diğer konular

Sürücü ayrıca ürünü verimli çalışır ve bakımlı durumda ve temiz olarak tutmak, önceki bölümlerde açıklandığı gibi kendi yetki alanına giren güvenlik kontrollerini titizlikle yapmak, ürünü hiçbir şekilde kurcalamamak ve bakımla ilgili tüm belgeleri saklamakla sorumludur.

Aşağıdaki durumlarda eşyalar veya kişilere yönelik zararlarda şirket yanıt vermez ve bunlardan hiçbir şekilde sorumlu değildir:

- Ürünün talimat kılavuzunda belirtilenlere aykırı veya uygunsuz şekilde kullanılması.
- Satın alınmasının ardından üründe tadilat yapılması veya tamamının ya da bileşenlerinin bazılarının kurcalanması.

Ürünün sürücünün yanlış davranışlarına atfedilemeyen nedenlerden dolayı arızalanması halinde veya genel garanti şartlarına başvurmak istediğinizde satıcınızı aramanızı veya [www.ducatiurbanemobility.com](http://www.ducatiurbanemobility.com) sitesini ziyaret etmenizi rica ederiz

Kazara meydana gelen ve/veya Alıcının sorumluluğuna atfedilebilen olaylardan ya da Ürünün kullanım amacına ve/veya Ürüne ekli teknik belgelerde belirtilenlere uygun kullanılmamasından veya mekanik aksamda ayar yapılmamasından, kolay yıpranabilen malzemelerdeki doğal yıpranmadan veya montaj hataları, bakımın ihmal edilmesi ve/veya ürünün talimatlara aykırı şekilde kullanılmasından kaynaklanan arıza veya bozulmalar hiçbir zaman Yasal Ürün Garantisi uygulama alanına girmez.

Örneğin, aşağıdakiler Ürünle ilgili Yasal Garantinin kapsamı dışında kabul edilir:

- Çarpma, düşme, kazalar veya çarpışmalardan kaynaklı hasarlar, delinmeler.
- Uygun olmayan ortamlarda (ör.: yağış ve/veya çamur varken, neme veya aşırı ısı kaynaklarına maruz kalacak şekilde, kum veya diğer maddelerle temas halinde) kullanımdan, maruziyetten veya depolamadan kaynaklı hasarlar
- Yola çıkabilmesi için gereken ayarların ve/veya mekanik aksamda, mekanik disk frenlerde, gidonda, lastiklerde, vb. bakım yapılmamasından, hatalı kurulumdan ve/veya parçalar ve/veya bileşenlerin hatalı montajından kaynaklı hasarlar
- Kolay yıpranabilen malzemelerdeki doğal yıpranma: Mekanik disk frenler (ör.: balatalar, kaliperler, disk, kablolar), lastikler, platform, contalar, rulmanlar, led ışıklar ve lambalar, park ayağı, gidon, çamurluklar, lastik aksam (platform), kablo konektörlerinin kablo bağlantıları, çıkartmalar ve yapıştırıcılar, vb.
- Ürünün bakımının uygunsuz yapılması ve/veya bataryasının uygunsuz kullanılması.
- Ürünün parçalarının kurcalanması ve/veya zorlanması.
- Ürünün bakım veya parça değişikliği işlemlerinin yanlış veya yetersiz şekilde yapılması.
- Ürünün uygunsuz şekilde kullanılması (ör.: Aşırı yük, müsabakalarda ve/veya kar getiren ya da kiralama faaliyetlerinde kullanılması).
- Ürün üzerindeki bakım, onarım ve/veya müdahalelerin yetkili olmayan üçüncü taraflarca yapılması.
- Alıcı tarafından yapıldığında Üründe nakliye kaynaklı hasarların olması.
- Orijinal olmayan yedek parçaların kullanılmasından kaynaklı hasarlar ve/veya kusurlar.

Sizleri [www.ducatiurbanemobility.com/assistance/](http://www.ducatiurbanemobility.com/assistance/) sitesinde bulunan garanti şartlarının en güncel haline başvurmaya davet ediyoruz



## DİKKAT

**Ömrlerini tamamlamış elektrikli ve elektronik cihazların işlenmesi (Avrupa Birliği ülkelerinin tümünde ve ayrı toplama sistemine sahip diğer Avrupa sistemlerinde geçerlidir)**

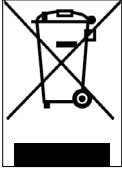

Ürünün veya ambalajının üzerinde bulunan bu simge, ürünün normal evsel atık olarak kabul edilemeyeceği, bunun yerine atık elektrikli ve elektronik ekipmanın (AEEE) geri dönüştürülmesine özel bir toplama noktasına teslim edilmesi gerektiği anlamına gelir.

Bu ürünün doğru şekilde bertaraf edilmesini sağlayarak, uygunsuz şekilde bertaraf edilmesi halinde doğabilecek çevre ve sağlık üzerindeki potansiyel olumsuz sonuçları önlemeye katkıda bulunacaksınız. Malzemelerin geri dönüştürülmesi doğa kaynaklarının korunmasına yardımcı olur.

Bu ürünün geri dönüştürülmesi ve bertarafı konusunda atık bertarafına yönelik yerel hizmetlerle veya ürünü satın aldığınız satış noktasıyla iletişime geçebilirsiniz.

Her durumda bertarafın satın alındığı ülkede yürürlükte olan mevzuata göre yapılması gerekmektedir.

Özellikle tüketiciler AEEE'leri kentsel atıklarla birlikte bertaraf etmemek, bunun yerine iki şekilde teslim ederek bu tür atıkların ayrı toplanmasına katılmak zorundadırlar:

- Belediyeye ait Toplama Merkezlerinde (Çevreci alanlar, ekolojik bölümler olarak da anılır), doğrudan veya sunulduğu yerlerde belediyenin toplama hizmetleri aracılığıyla.
- Yeni elektrikli ve elektronik cihazların satış noktalarında.

Burada küçük ebatlı (en uzun kenarı 25 cm'nin altında) olan AEEE ürünlerini ücretsiz teslim edebilirken, daha büyük boyutlu ürünlerde 1'e karşılık 1 şekilde, yani eşdeğer işlevlere sahip yenisini satın alırken eskisini teslim edebilirsiniz.

Ayrıca 1'e karşılık 1 yöntemi, AEEE ürününün boyutundan bağımsız olarak yeni EEE ürününün tüketici tarafından alındığı sırada daima mevcuttur.

Elektrikli veya elektronik ekipmanın istismara dönük şekilde bertaraf edilmesi çevrenin korunması konusunda yürürlükte olan mevzuatta öngörülen yaptırımların uygulanmasına neden olabilir (İtalyan mevzuatında durum bu şekildedir, aracın kullanıldığı/bertaraf edildiği ülkede bulunabilecek mevzuatın kontrol edilmesi gerekmektedir).

AEEE ürünlerde pil veya akü varsa, bunlar çıkarılmalı ve özel ayrı toplamaya tabi tutulmalıdır.



## DİKKAT

**Tükenmiş pillerin işlenmesi (Avrupa Birliği ülkelerinin tümünde ve ayrı toplama sistemine sahip diğer Avrupa sistemlerinde geçerlidir)**

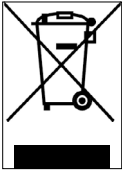

Ürünün veya ambalajının üzerinde bulunan bu simge, pilin normal evsel atık olarak kabul edilemeyeceğini bildirir. Bazı pil tiplerinde bu simge kimyasal simgesiyle birlikte kullanılabilir.

Pil %0,0005'ten fazla cıva veya %0,004'ten fazla kurşun içeriyorsa, Cıva (Hg) veya Kurşun (Pb) kimyasal simgeleri de eklenir.

Bu pillerin ve akülerin doğru şekilde bertaraf edilmesini sağlayarak, uygunsuz şekilde bertaraf edilmesi halinde doğabilecek çevre ve sağlık üzerindeki potansiyel olumsuz sonuçları önlemeye katkıda bulunacaksınız. Malzemelerin geri dönüştürülmesi doğa kaynaklarının korunmasına yardımcı olur. Güvenlik, performans ve verilerin korunması nedeniyle ürünlerin bir dahili pile/aküye sabit bağlantı gerektirdiği durumlarda bu yalnızca ehil teknik servis personeli tarafından değiştirilebilir.

Ömrünü tamamladığında ürünü elektrikli ve elektronik ekipman bertarafına uygun toplama noktalarına teslim edin: Bu aynı zamanda içindeki pilin de doğru şekilde işleme tabi tutulmasını sağlayacaktır.

Bu tükenen pillerin ve akülerin veya ürünün geri dönüştürülmesi ve bertarafı konusunda atık bertarafına yönelik yerel hizmetlerle veya ürünü satın aldığınız satış noktasıyla iletişime geçebilirsiniz.

Her durumda bertarafın satın alındığı ülkede yürürlükte olan mevzuata göre yapılması gerekmektedir.

Ovaj priručnik vrijedi za sljedeće električne romobile:

**Pro-I Evo (Black Edition / White Edition), Pro-I Evo AS,  
Pro-I Evo SR (Black Edition/White Edition), Pro-I Evo Max SR,  
Pro-II Plus, Pro-II Plus AS, Pro-II Evo, Pro-II Evo AS, Pro-III, Pro-III R**

## Priručnik za uporabu

DU-MO-000001 rev. 3

Prijevod originalnih uputa

Hvala što ste odabrali ovaj proizvod.

Za informacije, tehničku podršku, pomoć i konzultacije s općim uvjetima jamstva obratite se svom prodavaču ili posjetite web stranicu [www.ducatiurbanemobility.com](http://www.ducatiurbanemobility.com)

## Kazalo

1. Sigurnosne upute
2. Sadržaj pakiranja i montaža
3. Pregled proizvoda
4. Punjenje i aktivacija baterije
5. Informacije o komandama / Upravljačka ploča
6. Brzi vodič
7. Presavijanje i nošenje
8. Domet i izvedbe
9. Čuvanje, održavanje i čišćenje
10. Konfiguracija aplikacije
11. Tehnički list
12. Rješavanje problema
13. Odgovornost i opći uvjeti jamstva

# 1. Sigurnosne upute

**VAŽNO!** Pažljivo pročitajte i slijedite sljedeće upute prije uporabe proizvoda. Sačuvajte ovaj priručnik za buduće potrebe ili nove korisnike.

Odvoyite vrijeme da naučite osnove kako biste izbjegli ozbiljne nesreće koje se mogu dogoditi u prvih nekoliko mjeseci. Kontaktirajte svog prodavača za odgovarajuću podršku o ispravnom načinu korištenja proizvoda ili biti usmjeren u odgovarajuću organizaciju za obuku.

Tvrta se odriče svake izravne ili neizravne odgovornosti koja proizilazi iz c aktivne uporabe proizvoda, nepridržavanja prometnih propisa i uputa u ovom priručniku, nesreća i sporova uzrokovanih nepoštivanjem propisa i nezakonitih radnji.

Ovaj proizvod je namijenjen za korištenje u rekreativne svrhe, samo za jednu osobu, a ne za prijevoz putnika, stoga ga ne može koristiti više od jedne osobe u isto vrijeme.

Nemojte ni na koji način mijenjati svrhu korištenja, ovaj proizvod nije prikladan za vratolomije, natjecanja, prijevoz predmeta, vuču drugih vozila ili dodataka.

Električni skuter treba koristiti s oprezom, uvijek poštujući pravila propisanih Zakonom o cestovnom prometu zemlje u kojoj se koristi, kako biste izbjegli opasnosti i maksimalno brinuli o sebi i drugima.

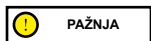

Indikativni zahtjevi za dizajn vozila:

Model romobila	Pro-I Evo Black i White izdanje	Pro-I Evo SR Black i White izdanje	Pro-I Evo Max SR	Pro-I Evo AS	Pro-II Plus
Kod proizvoda bez pokazivača smjera	DU-MO-210001 DU-MO-210004	-	-	-	DU-MO-210005
Kod proizvoda s pokazivačima smjera	DU-MO-210011 DU-MO-220004	-	-	-	DU-MO-210010 DU-MO-220008
Šifra proizvoda s dvije kontrole kočnice	-	DU-MO-220019 DU-MO-220023 DU-MO-220025	DU-MO-220009 DU-MO-220002	DU-MO-230003	DU-MO-220026
MIN težina (kg)	30	30	30	30	30
MAKSIMALNA težina (kg)	100	100	100	100	100
MIN starost *	14	14	14	14	14
MAX starost *	65	65	65	65	65
MIN visina (cm)	120	120	120	120	120
MAX visina (cm)	200	200	200	200	200

Model romobila	Pro-II Plus AS	Pro-II Evo	Pro-II Evo AS	Pro-III	Pro-III R
Kod proizvoda bez pokazivača smjera	-	DU-MO-210009	-	-	-
Kod proizvoda s pokazivačima smjera	-	DU-MO-210012 DU-MO-220005	-	-	-
Šifra proizvoda s dvije kontrole kočnice	DU-MO-220020	-	DU-MO-220012 DU-MO-220013 DU-MO-220022	MN-DUC-PRO3 DU-MO-210013 DU-MO-220006 DU-MO-220021 DU-MO-220024	DU-MO-220003 DU-MO-220016
MIN težina (kg)	30	30	30	30	30
MAKSIMALNA težina (kg)	100	100	100	100	100
MIN starost *	14	14	14	14	14
MAX starost *	65	65	65	65	65
MIN visina (cm)	120	120	120	120	120
MAX visina (cm)	200	200	200	200	200

\* Prije upotrebe proizvoda provjerite i pridržavajte se važećih lokalnih propisa u vezi s minimalnom dopuštenom dobi za vozača.

A-ponderirana razina zvučnog tlaka (buke) emisije u uhu vozača je ispod 70 dB (A).

### Grafički oblik sigurnosnih upozorenja

Za prepoznavanje sigurnosnih poruka u ovom priručniku koristit će se sjedeći grafički signalni simboli. Imaju funkciju privlačenja pozornosti čitatelja/korisnika u svrhu ispravne i sigurne uporabe proizvoda.

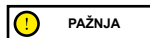

#### Obratite pozornost

Naglašava pravila koja treba poštovati kako biste izbjegli oštećenje proizvoda i/ili spriječili pojavu opasnih situacija.

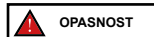

#### Preostali rizici

Ističe nazočnost opasnosti koje uzrokuju preostale rizike na koje korisnik mora obratiti pozornost kako bi izbjegao ozljede ili materijalnu štetu.

#### Opće obavijesti

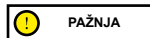

Važno je imati na umu da kada ste na javnom mjestu ili na cesti, čak i ako doslovce slijedite ovaj priručnik, niste imuni na ozljede uzrokovane prekršajima ili neprikladnim radnjama poduzetim s drugim vozilima, preprekama ili ljudima. Pogrešna uporaba proizvoda ili nepoštivanje uputa u ovom priručniku može uzrokovati ozbiljnu štetu.

Ovaj proizvod je električno vozilo. Što brže vozite, dulji je put kočenja. Naglo kočenje na skliskim, blatnim, mokrim ili zaleđenim cestama može uzrokovati okretanje kotača i gubitak ravnoteže. Morate održavati odgovarajuću brzinu i siguran razmak od drugih vozila ili pješaka. Budite posebice oprezni kada vozite po nepoznatim cestama. Nemojte otvarati postolje dok koristite proizvod, opasnost od ozbiljnih osobnih ozljeda i oštećenja proizvoda.



**PAŽNJA**

Na mokrim cestama put kočenja se povećava, a prijanjanje značajno smanjuje u usporedbi sa suhim cestama!

Vozite opreznije, poštujujte udaljenosti!

Radi vlastite sigurnosti uvijek nosite: kacigu, štitnike za koljena i laktove kako biste se zaštitili od padova i ozljeda tijekom vožnje proizvoda. Prigodom posudbe proizvoda neka vozač obuče sigurnosnu opremu i objasni mu kako upravljati vozilom. Kako biste izbjegli ozljede, nemojte posuđivati proizvod osobama koje ga ne znaju koristiti. Prije uporabe proizvoda uvijek nosite cipele.

Djeca se ne smiju igrati s romobilom ili njegovim dijelovima, niti im se smije dopustiti čišćenje ili održavanje.

Prilikom vožnje proizvodom pazite da ne prestrašite djecu i pješake. Kada prolazite iza njih, upozorite ih zvoncem i usporite minimalnom brzinom od 6 km/h.

**PAŽNJA**

Informacije o frekvenciji:

Radni frekvencijski pojas Bluetooth® uređaja je između 2,4000 GHz i 2,4835 GHz.

Maksimalna radiofrekvencijska snaga koja se prenosi u frekvencijskim pojasiima je 100 mW.

**Upute za vožnju i upozorenja**

Uvjeti	Odgovarajuća/ predviđena uporaba	Neodgovarajuća uporaba
vozači	Jedan	Više osoba, s djecom ili životinjama
Sigurnosna oprema	Kaciga, štitnici za koljena, štitnici za laktove, reflektirajuća jakna	Bez opreme
Provjere prije vožnje	Prije svake upotrebe provjerite kočnice i njihovu istrošenost, provjerite tlak u gumama (pogledajte bočnu stranu gume za preporučenu vrijednost), istrošenost kotača, akcelerator, indikatore, svjetla i stanje napunjenosti akumulatora.  Ako primijetite bilo kakve neuobičajene zvukove ili bilo kakve anomalije, nemojte koristiti proizvod i obratite se svom prodavaču ili ovlaštenoj službi za tehničku pomoć	Bez provjere proizvoda prije vožnje  Koristite proizvod u nazočnosti buke i anomalija
Hodajte gurajući proizvod	Nemojte ubrzavati Gurati hodanjem na pješačkim prijelazima  U pješačkim zonama, ako nije opremljeno načinom za pješake (6 km/h)  U prenapućenim područjima	Pritisnite akcelerator Gurajte vozilo na pješačkim prijelazima Gurajte vozilo u pješačkim zonama ako nije opremljeno načinom za pješake (6 km/h) Vožnja vozila u prepunim mjestima
Iz stacionarnog	Osoba koja vozi ovaj proizvod mora biti u stanju lako postaviti obje noge na tlo držeći upravljač na ispravnoj visini	Nemogućnost održavanja proizvoda stabilnim i uravnoteženim. Sjediti na proizvodu dok radi ili miruje

Uvjeti	Odgovarajuća/ predviđena uporaba	Neodgovarajuća uporaba
Vožnja u normalnim uvjetima	Bez predmeta koji vise s upravljača	Predmeti koji vise s upravljača uzrokuju nestabilnost i mogu smetati tijekom manevara
	Vožnja s obje ruke na upravljaču. Nemojte koristiti uređaje poput telefona, pametnih satova, glazbenih playera, slušalice	Vožnja s jednom rukom ili bez ruku Upotreba uređaja kao što su telefoni, pametni satovi, glazbeni playeri, slušalice
	Vožnja s obje noge udobno i sigurno preko podnožja	Vožnja s jednom ili dvije noge izvan podnožja Zabranjeno je stavljati i koncentrirati težinu na stražnji blatobran.
	Vožnja s kacigom i zaštitnom opremom	Vožnja bez kacige i zaštitne opreme
Vožnja u normalnim uvjetima	Vožnja lako dostupnim, glatkim i čvrstim cestama, izbjegavanje područja s gustim prometom ili prenapučena područja: npr. namjenska biciklistička staza, površine s glatkim kolnikom  Poštujte lokalne propise koji su na snazi i prometne propise	Vožnja autocestom, međugradskim cestama Vožnja po prometnim cestama Vožnja po nogostupima Vožnja u prepućenim mjestima Vožnja po vrlo lošim cestama Vožnja blizu: usjeka, strmina, luka, mora, jezera i rijeka Nepoštivanje važećih propisa i zakona o autocestama
	Uvijek gledajte naprijed i budite svjesni svih prepreka, vozila i pješaka u blizini	Ometanje tijekom vožnje
	Promijenite smjer pazeći da vas vide, usporite  U svakom slučaju, predvidite putanju i smanjite brzinu, poštujući cestovne propise i najugroženije učesnike u saobraćaju  Uvijek koristite pokazivače smjera ako se nalaze na proizvodu	Iznenadna promjena smjera velikom brzinom, a da niste sigurni da vas vide  Istodobno kočenje i skretanje čini vozilo nestabilnim  Ne upotrebljavanje pokazivača smjera
	Usporite u prisutstvu pješaka  Koristite način za pješake u pješačkim zonama (6 km/h)  Na svoju nazočnost upozorite zvonom	Ubrzavanje ili održavanje stalne brzine u prisutnosti pješaka  Vožnja bez korištenja načina za pješake u pješačkim zonama (6 km/h)  Ne upozoravanje na svoju nazočnost zvonceom
	Vožnja umjerenom brzinom  Lagano savijte koljena radi bolje amortizacije udarca pri prelasku neravne površine.	Vožnja velikom brzinom  Ubrzavanje preko ležećih policajaca i neravnina, spuštanje niz stepenice, preskakanje prepreka, penjanje po rubnicima, vožnja ukočeno.
Neravni uvjeti na cesti: uspornici / stepenice / neravna površina ceste		

Uvjeti	Odgovarajuća/ predviđena uporaba	Neodgovarajuća uporaba
Ponašanje: u zavojima, nizbrdici, u nazočnosti prepreka, vozila u blizini i pješaka	Držite se sigurne udaljenosti  Prestanite ubrzavati/Kočite i usporite  Vozite umjerenom brzinom i sigurno kočite  Pripazite na vrata vozila i druge visinske prepreke	Ne poštujete sigurnosnu udaljenost  Ubrzavanje  Vožnja velikom brzinom, naglo kočenje  Prolaženje ispod visinskih prepreka
Uvjeti vidljivosti	Vozite samo ako ima dovoljno svjetla za sigurnu vožnju. U slučaju vožnje u nepovoljnim svjetlosnim uvjetima (od pola sata nakon zalaska sunca, tijekom cijelog razdoblja mraka, a također i tijekom dana, ako atmosferski uvjeti onemogućuju preglednost ceste, ako prolazite kroz tunele) ne zaboravite uključiti svjetla proizvoda i nosite reflektirajući prsluk ili naramenice.	Vožnja u nepovoljnim svjetlosnim uvjetima s ugašenim svjetlima i bez rabljenja reflektirajuće jakne ili naramenica.
Vremenski uvjeti	Vožnja po optimalnim vremenskim uvjetima (bez kiše)	Vožnja u nepovoljnim uvjetima: po kiši, snijegu, ledu ili blatu na cesti, jakom vjetru, magli.
Parkiranje	Na odgovarajućim područjima bez ometanja cirkulacije vozila i pješaka  Na glatkim površinama, osiguravajući stabilnost  Isključite proizvod i uvijek koristite uređaj protiv krađe. Koristite isporučeni tronožac	Posvuda, blokiranje kretanja vozila i pješaka  Na neravnim površinama i bez osiguravanja stabilnosti  Ostaviti proizvod uključen, bez nadzora bez uređaja protiv krađe
Baviti se ekstremnim sportovima/vratolomijama	NE	DA  Vožnja blizu: usjeka, strmina, luka, mora, jezera i rijeka  Vožnja preko lokvi  Utrkivanje s drugim vozilima
Izložiti proizvod jakim udarcima	NE	DA  Bacanje preko stvari ili ljudi, bacanje sa stepenica ili odozgo

#### Što učiniti nakon pada:

Provjerite radi li poluga akceleratora ispravno. Da biste to učinili, nekoliko puta ubrzajte i usporite.

Uvijek provjerite rade li kočnice ispravno. Da biste to učinili, sidite s proizvoda, gurnite proizvod naprijed i zakočite kako biste bili sigurni da reagira na vaše komande.

Provjerite jesu li sve komponente vozila na mjestu i dobro pričvršćene.

Provjerite istrošenost i tlak u gumama (pogledajte bočnu stranu gume za preporučanu vrijednost).

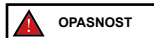

Provjerite istrošenost kočnica i sajli.





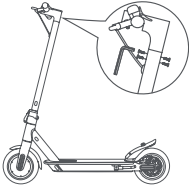

Kočnice se mogu zagrijati tijekom upotrebe. Ne dirajte ih nakon upotrebe.

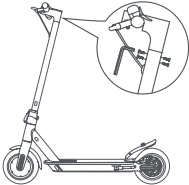

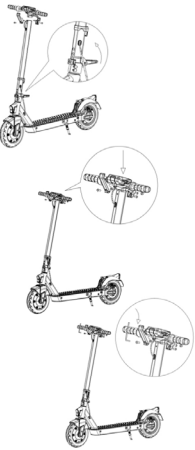
Sastavljeni proizvod, upravljač treba instalirati pomoću odgovarajućih vijaka koji se nalaze u pakiranju.

## 2. Sadržaj pakiranja i montaža

Model	Referentna slika	U pakiranju	Montiranje upravljača
<p><b>Pro-I Evo (Black i White izdanje)</b>            DU-MO-210001            DU-MO-210004            DU-MO-210011            DU-MO-220004</p> <p><b>Pro-I Evo SR(Black i White izdanje)</b>            DU-MO-220019            DU-MO-220023            DU-MO-220025</p> <p><b>Pro-I Evo AS</b>            DU-MO-230003</p>		<p>Pribor:</p> <ul style="list-style-type: none"> <li>- Imbus ključevi</li> <li>- 4 vijka za upravljač</li> <li>- Rezervna zračnica</li> <li>- Adapter za napuhavanje</li> <li>- Punjač</li> </ul>	 <p>Umetnite 4 vijka rukom bez da ih pritežete, a zatim ih zategnite priloženim imbus ključem i pričvrstite upravljač.</p>
<p><b>Pro-I Evo Max SR</b>            DU-MO-220009            DU-MO-220002</p>		<p>Pribor:</p> <ul style="list-style-type: none"> <li>- Imbus ključevi</li> <li>- 4 vijka za upravljač</li> <li>- Rezervna zračnica</li> <li>- Adapter za napuhavanje</li> <li>- Punjač</li> </ul>	 <p>Umetnite 4 vijka rukom bez da ih pritežete, a zatim ih zategnite priloženim imbus ključem i pričvrstite upravljač.</p>

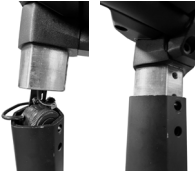
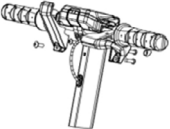
Model	Referentna slika	U pakiranju	Montiranje upravljača
<p><b>Pro-II Plus</b>  DU-MO-210005  DU-MO-210010  DU-MO-220008  DU-MO-220026</p>		<p>Pribor:</p> <ul style="list-style-type: none"> <li>- Imbus ključevi</li> <li>- Komponente za montažu upravljača (kuka, plastični dijelovi, 4 vijka)</li> <li>- Adapter za napuhavanje guma</li> <li>- Napajanje</li> <li>- Zvučni signalizator elektronski (DU-MO-220012 DU-MO-220020 DU-MO-220026)*</li> </ul>	
<p><b>Pro-II Plus AS</b>  DU-MO-220020</p>		<p>Pribor:</p> <ul style="list-style-type: none"> <li>- Imbus ključevi</li> <li>- Komponente za montažu upravljača (kuka, plastični dijelovi, 4 vijka)</li> <li>- Adapter za napuhavanje guma</li> <li>- Napajanje</li> <li>- Zvučni signalizator elektronski (DU-MO-220012 DU-MO-220020 DU-MO-220026)*</li> </ul>	
<p><b>Pro-II Evo</b>  DU-MO-210009  DU-MO-210012  DU-MO-220005</p> <p><b>Pro-II Evo AS</b>  DU-MO-220012</p>		<p>Pribor:</p> <ul style="list-style-type: none"> <li>- Imbus ključevi</li> <li>- Komponente za montažu upravljača (kuka, plastični dijelovi, 4 vijka)</li> <li>- Adapter za napuhavanje guma</li> <li>- Napajanje</li> <li>- Zvučni signalizator elektronski (DU-MO-220012 DU-MO-220020 DU-MO-220026)*</li> </ul>	<p>Potrebne radnje:</p> <ol style="list-style-type: none"> <li>1. Otvorite postolje</li> <li>2. Podignite i učvrstite stup upravljača preklapanjem poluge sklopivog mehanizma i spuštanjem osigurača (ako postoji)</li> <li>3. Ugradite upravljač na stub</li> <li>4. Ugradite kuku (pogledajte fotografiju) približavajući je šipki, pazeći da odgovara rupama i umetnite vijke.</li> <li>5. Umetnite vijak s vanjske strane u rupu ispod upravljačke ploče.</li> <li>6. Zategnite vijke.</li> <li>7. Približite i spojite plastičnu ploču (vidi sliku) s drugom rupom/profilom upravljačke ploče, zatim umetnite i zategnite vijak.</li> </ol>

Model	Referentna slika	U pakiranju	Montiranje upravljača
<p><b>Pro-II Evo AS</b> DU-MO-220013 DU-MO-220022</p>		<p>Pribor:</p> <ul style="list-style-type: none"> <li>- Imbus ključevi</li> <li>- Komponente za montažu upravljača (kuka, plastični dijelovi, 4 vijaka)</li> <li>- Adapter za napuhavanje guma</li> <li>- Napajanje</li> </ul>	<p>Potrebne radnje:</p>  <ol style="list-style-type: none"> <li>1. Podignite stup upravljača i umetnite upravljač pazeći da ne oštetite elektroničku sirenu i da ne prignječite kablove.</li> <li>2. Podignite i učvrstite stup upravljača preklapanjem poluge sklopivog mehanizma i spuštanjem osigurača (ako postoji)</li> <li>3. Ugradite upravljač na stub</li> <li>4. Ugradite kuku (pogledajte fotografiju) približavajući je šipki, pazeći da odgovara rupama i umetnite vijke.</li> <li>5. Umetnite vijak s vanjske strane u rupu ispod upravljačke ploče.</li> <li>6. Zategnite vijke.</li> <li>7. Približite i spojite plastičnu ploču (vidi sliku) s drugom rupom/profilom upravljačke ploče, zatim umetnite i zategnite vijak.</li> </ol> 

Model	Referentna slika	U pakiranju	Montiranje upravljača
<b>Pro-III</b> MN-DUC-PRO3 DU-MO-210013 DU-MO-220006 DU-MO-220021 DU-MO-220024		Pribor: - Imbus ključevi - Komponente za montažu upravljača (kuka, plastika, vijci) - Adapter za pumpanje guma - Napajanje - 2 RF ključa za paljenje romobila	 <p>Potrebne radnje:</p> <ol style="list-style-type: none"> <li>Otvorite postolje</li> <li>Podignite upravljač, postavite ručicu u zatvoreni položaj i spustite sigurnosni prsten.</li> <li>Spojite svjetlosni kabel na kabelski svežanj zaslona i umetnite upravljač u držak.</li> <li>Postavite kuku na stup pazeći da odgovara rupama i umetnite 2 M6 vijka.</li> <li>Umetnite vijak M6 s vanjske strane u drugu rupu koja se nalazi ispod upravljačke ploče i zategnite sva tri vijka M6.</li> </ol>
<b>Pro-III R</b> DU-MO-220003			

\*Pro-II Plus AS (DU-MO-220020 – DU-MO-220026) / Pro-II EVO AS (DU-MO-220012)

#### Električni zvučni signalizator.

USB priključak za punjenje  
(donja strana, ispod gumene zaštite)

Lijevi gumb:  
Dugo pritisnite za aktiviranje načina protiv krađe.



Desni gumb:  
Dugo pritisnite za deaktivaciju načina protiv krađe.

Središnja tipka (truba):

- Pritisnite za trubljenje.
- Dvaput brzo pritisnite za promjenu zvuka.

**Punjenje uređaja:** Priključite USB kabel u priključak za punjenje (donja strana).

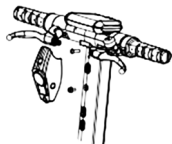
**\*Upute za montažu svjetla**

Prednje svjetlo



M5



Podloška

1. Umetnite vijak M5 (bez podloške) u donji otvor svjetla, zatim umetnite podlošku između vijka i stupa i zategnite je tek toliko da ne oštetite kontrolnu ploču svjetla.



M6





2. Umetnite vijak M6 u gornji otvor svjetla i zategnite ga.

## Potrebne radnje:

- Izvadite proizvod iz pakiranja
- Otvorite postolje i provjerite stabilnost proizvoda
- Otvorite ručicu upravljača i osigurajte je zatvaranjem ručice sklopivog mehanizma
- Spojite kabel za napajanje zaslona na glavni kabelski svežanj (ako je potrebno)
- Spojite prednje svjetlo na kabel koji dolazi od 2-pinskog zaslona (ako je potrebno).
- Ugradite upravljač na polugu (nemojte stegnuti kablove)
- Zategnite vijke na stupu upravljača s isporučenim ključem
- Podesite sklopivi mehanizam stupa upravljača
- Provjerite tlak u gumama (pogledajte bočnu stranu gume za preporučenu vrijednost).

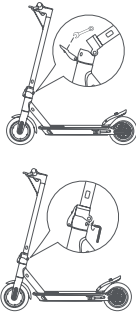

## Stabilnost stupa upravljača.

Model	Referentna slika	* Prilagodba
<p>Pro-I Evo (Black i White izdanje)</p> <p>Pro-I Evo SR (Black i White izdanje)</p> <p>Pro-I Evo AS</p> <p>Pro-I Evo Max SR</p>		<p>Podešavanje drške upravljača:</p> <p>Ako se ručka upravljača čini nestabilnom nakon sklapanja, podesite vijak mehanizma tako da ga zavmete unutra ili van dovoljno da povećate stabilnost stupa upravljača.</p>
<p>Pro-II Plus</p> <p>Pro-II Plus AS</p> <p>Pro-II Evo</p> <p>Pro-II Evo AS</p>		<p>Podešavanje drške upravljača:</p> <p>Kao što je prikazano na slici, ako se stup upravljača trese tijekom vožnje, podesite vijak (ako postoji) šesterokutnim ključem.</p>
<p>Pro-III</p> <p>Pro-III R</p>		<p>Podešavanje upravljača:</p> <p>Kao što je prikazano na slici, ako se osovina upravljača trese tijekom vožnje, podesite vijak šesterokutnim ključem.</p>



**PAŽNJA**

Ispravno sastavite proizvod. U slučaju da tijekom postavljanja primijetite bilo kakve nedostatke u proizvodnji, nejasne korake ili poteškoće u samom postavljanju ili prilagodbama, nemojte voziti vozilo i obratite se svom prodavaču ili posjetite web stranicu [www.ducatiurbanemobility.com](http://www.ducatiurbanemobility.com) za primanje tehničke pomoći.

Držite djecu podalje od plastičnih dijelova (uključujući materijale za pakiranje) i malih dijelova koji mogu uzrokovati gušenje.

### 3. Pregled proizvoda

Zabranjeno je modificirati ili transformirati proizvod ili njegove dijelove na bilo koji način, to bi moglo oštetiti učinkovitost, strukturu i uzrokovati štetu. S ciljem kontinuiranog tehnološkog razvoja, proizvođač zadržava pravo izmjene proizvoda bez prethodne najave, bez automatskog ažuriranja ovog priručnika.

Za informacije i konsultacije s revizijama ovog priručnika posetite internet stranicu [www.ducatiurbanemobility.com](http://www.ducatiurbanemobility.com)

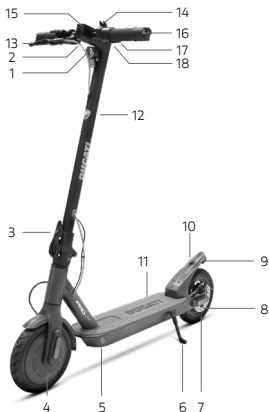

#### Pro-I Evo (Black and White edition)

#### Pro-I Evo SR (Black and White edition)

#### Pro-I Evo AS

1. Prijektor
2. Akcelerator
3. Mehanizam za sklapanje
4. Pogonski kotač
5. Priključak za punjenje
6. Stalac
7. Slobodni kotač
8. Disk kočnica
9. Glavno svjetlo
10. Kuka za zatvaranje
11. Oslonac za noge
12. Stup upravljača
13. Ručica kočnice
14. Zvonce
15. Zaslona
16. Pokazivači smjera
17. Kontrola pokazivača smjera (ako postoji)
18. Poluga električne kočnice (samo Pro-I Evo SR)

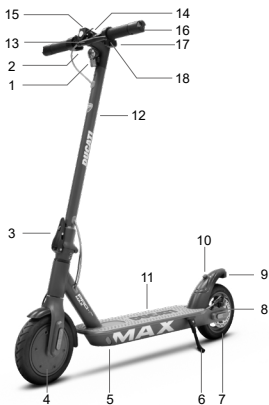

#### Pro-I Evo Max SR

1. Prijektor
2. Akcelerator
3. Mehanizam za sklapanje
4. Pogonski kotač
5. Priključak za punjenje
6. Stalac
7. Slobodni kotač
8. Disk kočnica
9. Glavno svjetlo
10. Kuka za zatvaranje
11. Oslonac za noge
12. Stup upravljača
13. Ručica kočnice
14. Zvonce
15. Zaslona
16. Pokazivači smjera
17. Kontrola pokazivača smjera
18. Poluga električne kočnice

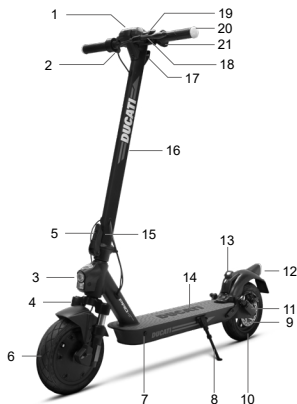

### Pro-II Plus / Pro-II Plus AS / Pro-II Evo

1. Zaslon
2. Akcelerator
3. Prijektor
4. Vilica s amortizerima (Pro-II Evo)
5. Mehanizam za sklapanje
6. Pogonski kotač
7. Priključak za punjenje
8. Stalak
9. Disk kočnica
10. Slobodni kotač
11. Amortizer (Pro-II Evo)
12. Glavno svjetlo
13. Spojnica za zatvaranje
14. Oslonac za noge
15. Osigurač (ako postoji)
16. Stup upravljača
17. Kuka za zatvaranje
18. Ručica kočnice
19. Zvonce
20. Pokazivači smjera
21. Kontrola pokazivača smjera (ako postoji)

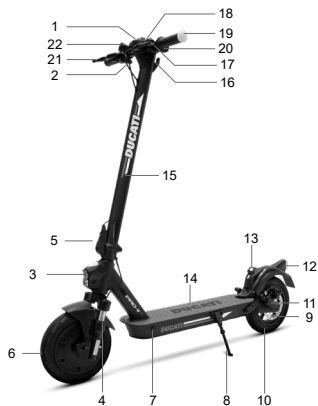

### Pro-II Evo AS

1. Zaslon
2. Akcelerator
3. Prijektor
4. Vilica s amortizerima
5. Mehanizam za sklapanje
6. Pogonski kotač
7. Priključak za punjenje
8. Stalak
9. Disk kočnica
10. Slobodni kotač
11. Vilica s amortizerima
12. Glavno svjetlo
13. Spojnica za zatvaranje
14. Oslonac za noge
15. Stup upravljača
16. Kuka za zatvaranje
17. Ručica kočnice
18. Zvonce
19. Pokazivači smjera
20. Kontrola pokazivača smjera
21. Ručica kočnice
22. Električni zvučni signalizator (isključen DU-MO-220012)

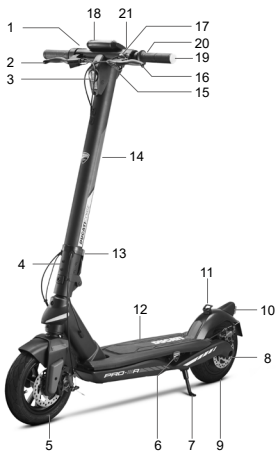

### Pro-III / Pro-III R

1. Akcelerator
2. Ručica kočnice
3. Prijektor
4. Mehanizam za sklapanje
5. Slobodni kotač
6. Priključak za punjenje
7. Stalak
8. Disk kočnica
9. Pogonski kotač
10. Glavno svjetlo
11. Spojnica za zatvaranje
12. Oslonac za noge
13. Osigurač (ako postoji)
14. Stup upravljača
15. Spojnica za zatvaranje
16. Ručica kočnice
17. Zvonce
18. Zaslon
19. Pokazivači smjera
20. Kontrola pokazivača smjera (ako postoji)
21. Ulaz USB

## 4. Punjenje baterije



**PAŽNJA**

Prigodom prve uporabe napunite proizvod do 100%. Provjerite jesu li proizvod, punjač i priključak za punjenje suhi.

### Upute:

- Otvorite postolje
- Isključite proizvod

### Punjenje baterije



**PAŽNJA**

Napunite uređaj prije prve uporabe. Također se preporučuje punjenje nakon svake uporabe i prije spremanja. Preporučljivo je ne dopustiti da se vozilo potpuno isprazni kako biste izbjegli oštećenje baterije.

Crveno svjetlo na napajanju postat će zeleno kada se operacija punjenja završi.

Model	Referentna slika	Upute
<b>Pro-I Evo</b> (Black i White izdanje) <b>Pro-I EvoSR</b> (Black i White izdanje) <b>Pro-I Evo Max SR</b> <b>Pro-I Evo AS</b> <b>Pro-II Plus</b> <b>Pro-II Plus AS</b> <b>Pro-II Evo</b> <b>Pro-II Evo AS</b>		<ol style="list-style-type: none"> <li>1. Uklonite gumeni poklopac s utičnice za punjenje.</li> <li>2. Uključite punjač u električnu utičnicu, a zatim u priključak za punjenje. Kada je proizvod potpuno napunjen, svjetlo na punjaču mijenja se iz crvenog (punjenje) u zeleno (punjenje završeno).</li> <li>3. Nakon punjenja, isključite punjač iz vozila i vratite gumeni poklopac. Isključite punjač iz utičnice.</li> </ol> <p>Ne uključujte romobil dok se puni.</p>
		<div style="border: 1px solid black; padding: 2px; display: inline-block;"> <b>PAŽNJA</b> </div> <p>Crveno svjetlo na napajanju postat će zeleno kada se operacija punjenja završi.</p>
<b>Pro-III</b> <b>Pro-III R</b>		<ol style="list-style-type: none"> <li>1. Isključite električni romobil i otvorite postolje.</li> <li>2. Okrenite logo Ducati, otvorite vodooporni poklopac, zatim priključite punjač u utičnicu, spojite konektor na priključak za punjenje.</li> <li>3. Nakon punjenja, odspojite konektor iz priključka za punjenje, zatvorite vodooporni poklopac</li> </ol>

**PAŽNJA**

Za ponovno punjenje ovog proizvoda koristite SAMO isporučeni punjač.

Model	Kod proizvoda	Model punjača	Izlazni napon	Vrijeme punjenja
Pro-I Evo (Black i White izdanje) Pro-I Evo SR (Black i White izdanje)	DU-MO-210001	XHK-916-42015	42 V – 1,5 A	4 h
	DU-MO-210004			
	DU-MO-210011			
	DU-MO-220004			
	DU-MO-220019			
	DU-MO-220023			
DU-MO-220025				
Pro-I Evo AS	DU-MO-230003	GJS150-4200150	42V – 1.5A	4 h
Pro-I Evo Max SR	DU-MO-220009	FY-4202000	42 V – 1,5 A	5 h
	DU-MO-220002			
Pro-II Plus Pro-II Plus AS	DU-MO-210005	CP4215 XVE063-4200150	42 V – 1,5 A	4 h
	DU-MO-210010			
	DU-MO-220008			
	DU-MO-220020			
	DU-MO-220026			
Pro-II Evo	DU-MO-210009	CP4215 XVE063-4200150	42 V – 1,5 A	7 h
	DU-MO-210012			
	DU-MO-220005			
Pro-II Evo AS	DU-MO-220012	CP4215	42 V – 1,5 A	7 h
	DU-MO-220013			
	DU-MO-220022			
Pro-III	MN-DUC-PRO3	CP4215 XVE063-4200150	42 V – 1,5 A	8 h
	DU-MO-210013			
	DU-MO-220006			
	DU-MO-220021			
	DU-MO-220024			
Pro-III R	DU-MO-220003	CP546200	54,6 V – 2 A	6 h
	DU-MO-220016			

Rabljenje bilo koje druge vrste punjača može oštetiti proizvod ili predstavljati druge potencijalne rizike.

Nikada ne punitite proizvod bez nadzora. Ne uključujte proizvod tijekom punjenja.

Nakon svake uporabe potpuno napunite bateriju kako biste produljili njezin vijek trajanja. Ne punitite proizvod odmah nakon uporabe. Ostavite proizvod da se ohladi jedan sat prije ponovnog punjenja.

Proizvod se ne smije puniti tijekom duljeg razdoblja. Prekomjerno punjenje skraćuje vijek trajanja baterije i nosi dodatne potencijalne rizike.

Preporučljivo je ne dopustiti da se vozilo potpuno isprazni kako biste izbjegli oštećenje baterije.

Šteta uzrokovana produljenim izostankom punjenja nepovratna je i nije pokrivena ograničenim jamstvom. Nakon što dođe do oštećenja, baterija se ne može ponovno puniti (zabranjeno je rastavljanje baterije od strane nekvalificiranog osoblja, jer to može uzrokovati strujni udar, kratki spoj ili čak veće sigurnosne incidente). Ako ste neko vrijeme odsutni, primjerice na odmoru, i povjeravate uređaj nekome drugome, ostavite ga u djelomično napunjenom stanju (20-50% napunjenosti), a ne do kraja.

Redovito provodite vizualni pregled punjača i kabela punjača. Ako je kabel punjača očito oštećen, nemojte ga koristiti kako biste izbjegli daljnje oštećenje i/ili rizik, kontaktirajte nas radi zamjene.

Punjač baterija mogu koristiti djeca starija od 8 godina i osobe sa smanjenim fizičkim, osjetilnim ili mentalnim sposobnostima ili nedostatkom iskustva i znanja ako su bili pod nadzorom ili upućeni u sigurnu upotrebu uređaja i ako su razumjeli opasnost koja postoji. Djeca se ne smiju igrati s punjačem. Čišćenje i korisničko održavanje ne smiju obavljati djeca bez nadzora.

### **Upozorenja o bateriji**

Baterija se sastoji od litij-ionskih ćelija i kemijskih elemenata koji su opasni za zdravlje i okoliš. Nemojte koristiti proizvod ako emitira mirise, tvari ili pretjeranu toplinu. Nemojte odlagati proizvod ili bateriju s kućnim otpadom. Krajnji korisnik je odgovoran za zbrinjavanje električne i elektroničke opreme i baterija sukladno svim važećim propisima.

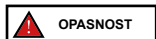

Izbjegavajte uporabu rabljenih, neispravnih i/ili neoriginalnih baterija drugih modela ili marki.

Ne ostavljajte bateriju blizu vatre ili izvora topline. Opasnost od požara i eksplozije.

Nemojte otvarati ili rastavljati bateriju ili udarati, bacati, bušiti ili pričvršćivati predmete na bateriju.

Ne dirajte tvari koje su iscurile iz baterije jer sadrže opasne tvari. Ne dopustite djeci ili kućnim ljubimcima da dodiruju bateriju.

Nemojte prepuniti ili kratko spojiti bateriju. Opasnost od požara i eksplozije.

Nemojte uranjati niti izlagati bateriju vodi, kiši ili drugim tekućinama. Ne izlažite bateriju izravnoj sunčevoj svjetlosti, pretjeranoj toplini ili hladnoći (na primjer, ne ostavljajte proizvod ili bateriju u automobilu na izravnoj sunčevoj svjetlosti dulje vrijeme), okruženju koje sadrži eksplozivne plinove ili plamen.

Nemojte nositi niti skladištiti bateriju zajedno s metalnim predmetima kao što su ukosnice, ogrlice itd. Kontakt između metalnih predmeta i kontakata baterije može uzrokovati kratke spojeve koji mogu dovesti do tjelesnih ozljeda ili smrti.

## 5. Informacije o komandama / Upravljačka ploča

Model

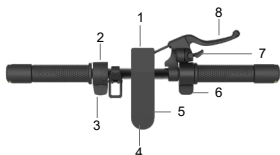

1. Prijektor
2. Kontrola pokazivača smjera (ako postoji)
3. Poluga električne kočnice (ako postoji)
4. Višenamjenska tipka
5. Zaslon
6. Akcelerator
7. Poluga zvonca
8. Ručica disk kočnice

Višenamjenska tipka (4):

- Uključivanje i isključivanje: pritisnite i držite nekoliko sekundi za uključivanje ili isključivanje električnog romobila.
- Svjetla: Pritisnite gumb jednom za uključivanje ili isključivanje svjetla.
- Brzi način rada: Dvapat pritisnite tipku za odabir brzog načina rada.

Pro-I Evo  
(Black i  
White izdanje)

Pro-I Evo SR  
(Black i White  
izdanje)

Pro-I Evo Max SR



1. Brzinomjer: Prikazuje trenutnu brzinu romobila.
2. Razina baterije: Označava preostalu razinu napunjenosti.
3. Svjetla: svjetlo upozorenja
4. Bluetooth: Bluetooth svjetlo.
5. Način rada SPORT: zaslon će prikazati SPORT
6. Način rada COMFORT: na zaslonu će se prikazati D
7. Način rada ECO: zaslon će prikazati E
8. Tempomat: održavanje brzine. Aktivira se nakon održavanja iste brzine nekoliko sekundi.
9. Način rada za pješake
10. Greška: ako je uključeno, provjerite moguće rješenje u tablici kodova grešaka.



**PAŽNJA**

Akcelerator počinje raditi kada brzina kretanja naprijed prijeđe 3 km/h.  
Tempomat se deaktivira prvi put kada pritisnete kočnicu ili gas.



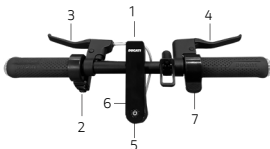

1. Projektor
2. Upravljačka jedinica
3. Poluga kočnice
4. Poluga kočnice
5. Višenamjenska tipka
6. Prikaz
7. Akcelerator

Višenamjenska tipka (4):

- Uključivanje i isključivanje: pritisnite i držite nekoliko sekundi za uključivanje ili isključivanje električnog romobila.
- Svjetla: Pritisnite gumb jednom za uključivanje ili isključivanje svjetla.
- Brzi način rada: Dvaput pritisnite tipku za odabir brzog načina rada.

Pro-I Evo AS

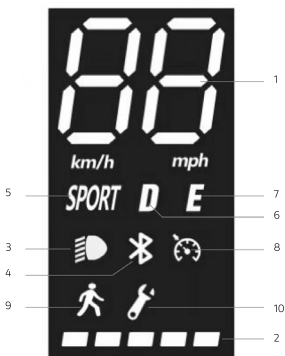

1. Brzinomjer: Prikazuje trenutnu brzinu romobila.
2. Razina baterije: Označava preostalu razinu napunjenosti.
3. Svjetla: svjetlo upozorenja
4. Bluetooth: Bluetooth svjetlo.
5. Način rada SPORT: zaslon će prikazati SPORT
6. Način rada COMFORT: na zaslonu će se prikazati D
7. Način rada ECO: zaslon će prikazati E
8. Tempomat: održavanje brzine. Aktivira se nakon održavanja iste brzine nekoliko sekundi.
9. Način rada za pješake
10. Greška: ako je uključeno, provjerite moguće rješenje u tablici kodova grešaka.



**PAŽNJA**

Akcelerator počinje raditi kada brzina kretanja naprijed prijeđe 3 km/h. Tempomat se deaktivira prvi put kada pritisnete kočnicu ili gas.

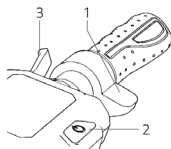

1. Akcelerator
2. Višenamjenska tipka
3. Ručica kočnice

#### Višenamjenska tipka (2):

- Uključivanje i isključivanje: pritisnite i držite nekoliko sekundi za uključivanje ili isključivanje električnog romobila.
- Svjetla: Dvput brzo pritisnite za uključivanje ili isključivanje svjetla.
- Brzi način rada: jednom pritisnite tipku za odabir brzog načina rada.

Pro-II Plus

Pro-II Plus AS

Pro-II Evo

Pro-II Evo AS

Pro-III

Pro-III R





1. Brzinomjer: Prikazuje trenutnu brzinu romobila.
2. Razina baterije: Označava preostalu razinu napunjenosti.
3. ODO: Ukupna prijeđena udaljenost.
4. TRIP: Udaljenost jedne vožnje.
5. Svjetla: indikator svjetla.
6. Način rada SPORT: Zaslon će pokazati S+.
7. Način rada COMFORT: Zaslon će pokazati D.
8. Način rada ECO: Zaslon će pokazati ECO.
9. Tempomat: održavanje brzine. Aktivira se nakon održavanja iste brzine nekoliko sekundi.
10. Bluetooth: Bluetooth svjetlo
11. Način rada: PJEŠAK

**PAŽNJA**

Akcelerator počinje raditi kada brzina kretanja naprijed prijeđe 3 km/h. Tempomat se deaktivira prvi put kada pritisnete kočnicu ili gas.

Model	Indikacije na RF KLJUČU
Pro-III Pro-III R	<p>Kada je uključen, ima blokadu motora integriranu u sustav i potrebno ju je, kada je uključen, otključati na jedan od sljedećih načina*:</p> <p>RF KLJUČ: Približite RF kjuč (isporučen) zaslonu kako biste aktivirali električni romobil.</p>  <p>Pametni telefoni: Koristite aplikaciju Ducati Urban e-Mobility pomoću gumba za zaključavanje/otključavanje u izborniku postavki.</p>

#### Pokazivači smjera (ako su prisutni)

Modeli *	
Pro-I Evo (Black i White izdanje)  Pro-I Evo SR (Black i White izdanje)  Pro-I Evo Max SR  Pro-I Evo AS  Pro-II Plus  Pro-II Plus AS  Pro-II Evo  Pro-II Evo AS  Pro-III  Pro-III R	 <p>Na modelima na kojima su prisutni, pokazivači smjera su postavljeni na kraju upravljača (desna i lijeva strana).</p> <p>Pokazivači smjera potrebni su za brzo i učinkovito signaliziranje svake promjene smjera tijekom vožnje.</p> <p><b>Pokretanje:</b></p>  <div data-bbox="220 1282 410 1326" style="border: 1px solid black; padding: 5px; display: inline-block;">  <b>PAŽNJA</b> </div> <p>Prije svake upotrebe proizvođača provjerite ispravnost rada pokazivača smjera.</p>

## 6. Brzi vodič

- Prigodom prve uporabe napunite proizvod do 100%.
- Provjerite tlak u gumama (pogledajte bočnu stranu gume za preporučenu vrijednost). U slučaju da proizvod ne postigne najmanje 60% deklariranih km ili ne postigne maksimalnu brzinu u prva 3 mjeseca rabljenja, vjerojatno je da su se kotači ponovno ispuhali, stoga će biti potrebno obnoviti tlak kako je naznačeno.
- Provjerite i namjestite kočnice.
- Uključite zaslon.
- Stavite proizvod na ravnu površinu.
- Čvrsto držite bučicu objema rukama. Stanite na oslonac za noge jednom nogom, a drugom se lagano pogurajte i ubrzajte.



**PAŽNJA**

**Funkcija Zero Start:** akcelerator počinje raditi kada brzina naprijed prijeđe 3 km/h.

Iz sigurnosnih razloga, proizvod je inicijalno postavljen da spriječi pokretanje iz mjesta.

- Kada vozite proizvod, nagnite svoje tijelo u smjeru vožnje prigodom okretanja i polako okrećite upravljač.
- Da biste zaustavili proizvod, otpustite akcelerator, pritisnite poluge kočnice.
- Za spuštanje najprije potpuno zaustavite proizvod. Silazak s proizvoda koji se kreće može uzrokovati ozljede.
- Prije svake uporabe provjerite kočnice i njihovu istrošenost, provjerite tlak u gumama (pogledajte bočnu stranu gume za preporučenu vrijednost), istrošenost kotača, akcelerator i napunjenost akumulatora.

### Podešavanje poluge kočnice

#### Poluge kočnica

PO POTREBI je moguće podesiti položaj ručice kočnice kroz točku A (vidi sliku).

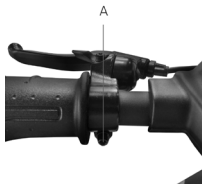

### Podešavanje čeljusti kočnice

U slučaju da je kočnica previše zategnuta ili prelabava, ključem otpustite maticu (C), zatim podesite sajlu kočnice (skratite sajlu kočnice prema gore ako je prečvrsto, je prelabavo, povucite kočnicu kabel prema dolje), a zatim ponovno zategnite vijak (A). Ako bude previše labavo ili pretijesno čak i nakon što ste slijedili prvi korak, možda će biti potrebno prilagoditi kočionu pločicu (fiksnu) koju možete podesiti pomoću kotačića na suprotnoj strani, koristite imbus ključ da odmaknete pločicu /bliže (B) (vidi sliku).

Provjerite ispravno poravnanje između čeljusti kočnice i diska. Koristite vijke C i D za podešavanje položaja/poravnanja na disku ako je potrebno.

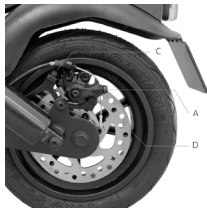

## 7. Presavijanje i nošenje

Provjerite je li električni romobil isključen. Jednom rukom držite ručicu upravljača, povucite ručicu, preklopite ručicu prema podnožju i učvrstite.

**Modeli: Pro-I Evo, Pro-I Evo SR, Pro-I Evo AS, Pro-I Evo Max SR**

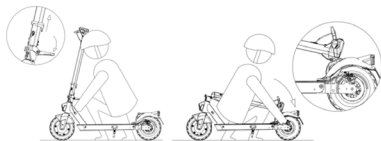

**Zatvaranje:** Isključite električni skuter, otključajte mehanizam za zaključavanje: pritisnite crvenu kuku i povucite polugu prema van (vidi sliku), gurnite polugu upravljača prema unutra i provjerite je li učinkovito zaključana.

**Otvaranje:** Otpustite polugu upravljača od blatobrana: pritisnite kopču kako biste otpustili upravljač, podignite polugu upravljača do graničnika i zaključajte je guranjem poluge prema unutra. Uključite električni romobil.

**Uvijek nosite romobil držeći ga jednom ili objema rukama za držak upravljača.**

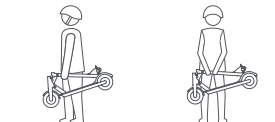

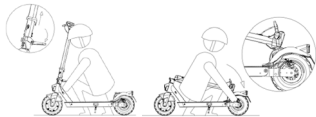

Provjerite je li električni romobil isključen. Nakon što rukom držite osovinu upravljača, povucite polugu i poravnajte kuku upravljača s kukom koja se nalazi na stražnjem blatobranu.

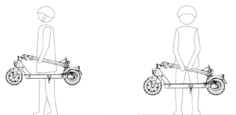

Nakon preklapanja, držite osovinu upravljača jednom ili objema rukama.

Nakon sklapanja, podignite držeći polugu upravljača jednom ili objema rukama.



**PAŽNJA**

Pazite da čvrsto držite proizvod tijekom transporta. Ako niste sigurni da možete održati težinu proizvoda, nemojte nastaviti transport s podignutim proizvodom. Ako iznenada padne, proizvod može izazvati ozbiljne ozljede i oštetiti se.

## 8. Domet i izvedbe

Maksimalni domet i performanse vozila ovise o nekoliko varijabli:

Teren: Vožnja po glatkom kolniku rezultira većim dometom i performansama nego vožnja po neravnim cestama i brdima.

Težina korisnika: što je veća težina, manji je domet i lošije su performanse vozila.

Temperatura: vožnja romobila u vrlo hladnom ili vrućem okruženju utječe na domet i performanse.

Brzina i stil vožnje: glatka i stalna vožnja produžava domet. Kontinuirana ubrzanja, usporavanja i manevri uvelike smanjuju domet. Niža brzina proširuje domet.

Održavanje: blagovremeno punjenje, pravilno održavanje i redovne provjere pritiska u gumama (pogledajte referentnu vrijednost u odjeljku 10) povećavaju domet i osiguravaju konstantne izvedbe tijekom vremena.

Razina napunjenosti baterije utječe na izvedbu, što je niža razina, niža će biti brzina, osobito pri penjanju uzbrdo.

## 9. Čuvanje, održavanje i čišćenje

Ako na tijelu proizvoda ima mrlja, obrišite ih vlažnom krpom. Ako mrlje i dalje postoje, nanosite na njih blagi sapun, iščetkajte ih malom četkom, a zatim obrišite vlažnom krpom. Ako na plastičnim dijelovima ima ogrebotina, uklonite ih brusnim papirom ili drugim abrazivnim materijalom. Ne čistite proizvod alkoholom, benzinom, kerozinom ili drugim korozivnim i hlapljivim kemijskim otapalima kako biste izbjegli ozbiljno oštećenje proizvoda. Ne perite proizvod mlazom vode pod visokim tlakom. Tijekom čišćenja provjerite je li proizvod isključen, kabel za punjenje isključen i gumeni poklopac zatvoren jer prodiranje vode može uzrokovati strujni udar ili druge ozbiljne probleme. Prodiranje vode u bateriju može uzrokovati oštećenje unutarnjih strujnih krugova, opasnost od požara ili eksplozije. Ako posumnjate da je voda ušla u bateriju odmah prestanite s njenom uporabom i odnesite je u službu nakon prodaje kod svog prodavača radi provjere.

Kada se proizvod ne koristi, držite ga u zatvorenom prostoru na suhom i hladnom mjestu. Nemojte ga držati na otvorenom ili u automobilu dulje vrijeme. Pretjerana sunčeva svjetlost, pregrijavanje i pretjerana hladnoća ubrzavaju starenje guma i ugrožavaju vijek trajanja i proizvoda i baterije. Nemojte ga izlagati kiši ili vodi, niti ga uranjati i prati vodom.

Redovito provjeravajte zategnutost raznih vijčanih elemenata, posebice osovina kotača, sklopivog i transportnog sustava, upravljačkog sustava, kočionog sustava, dobro stanje okvira, vilica i ovjesa. Maticice i svi ostali samozatezni elementi mogu izgubiti svoju učinkovitost, stoga je potrebno povremeno provjeriti i zategnuti te komponente.

Kao i sve mehaničke komponente, ovaj je proizvod također podložan habanju i velikom opterećenju. Različiti materijali i komponente mogu na različite načine reagirati na trošenje ili zamor od naprezanja. Ako je vijek trajanja neke komponente prekoračen, može iznenada puknuti, uzrokujući ozljedu vozača. Bilo kakav oblik pukotine, ogrebotine ili promjene boje na područjima pod velikim opterećenjem ukazuje na to da je životni vijek komponente istekao i da se mora zamijeniti.

Provjerite stanje istrošenosti guma: ne smije biti posjekotina, pukotina, stranih tijela, abnormalnih oteklina, dijelova koji nedostaju i drugih oštećenja. Za tlak u gumama pogledajte vrijednost u odjeljku 10 ovog priručnika s uputama.

Ne pokušavajte sami rastaviti ili popraviti proizvod. Zamjenu svih komponenti skutera mora izvršiti ovlaštení servis za tehničku pomoć, a za više informacija kontaktirajte svog prodavača ili posjetite web [www.ducatiurbanemobility.com](http://www.ducatiurbanemobility.com)

## 10. Konfiguracija aplikacije

Ovaj se proizvod može kombinirati s aplikacijom Ducati Urban e-Mobility. Aplikacija vam omogućuje upravljanje proizvodom izravno s vašeg pametnog telefona.



Skenirajte QR KOD kako biste preuzeli i instalirali aplikaciju. Ako aplikacija nije pronađena, potražite je na svojoj referentnoj usluzi aplikacija.

Otvorite aplikaciju i slijedite upute na referentnoj usluzi aplikacije.

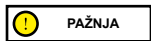

Aplikacija može zahtijevati nekoliko autorizacija potrebnih za korištenje i funkcionalnost aplikacije.

Verzija aplikacije je možda ažurirana na vašoj usluzi aplikacije. Preporučujemo da stalno provjeravate ažuriranja aplikacije za nove značajke i da uvijek instalirate najnovije izdanje aplikacije na svoj uređaj.

Ne koristite uređaj tijekom vožnje.



## 11. Tehnički list

Generičke informacije			
	Pro-III		Pro-III R
Okvir	Legura magnezija		Legura magnezija
Amortizeri	-		-
Brzina	Šifra proizvoda: MN-DUC-PRO3	Šifra proizvoda: DU-MO-220006	Šifra proizvoda: DU-MO-220003
	DU-MO-220024		DU-MO-220016
	DU-MO-210013		
	DU-MO-220021		
	L1 = ≤ 6km/h		L1 = ≤ 6km/h
L2 = ≤ 15km/h	L2 = ≤ 10km/h	L2 = ≤ 15km/h	
L3 = ≤ 20km/h	L3 = ≤ 15km/h	L3 = ≤ 20km/h	
L4 = ≤ 25km/h*	L4 = ≤ 20km/h*	L4 = ≤ 25km/h*	
Maksimalni nagib **	18%		22%
Kočnice	Prednja i stražnja disk kočnica		Prednje i stražnje poluhidraulične disk kočnice
Gume	Veličina 10" tubeless Preporučeni tlak: 44 psi / 3 bar		Veličina 10" tubeless Preporučeni tlak: 44 psi / 3 bar
Maksimalno opterećenje	100 kg		100 kg
Vozač	Provjerite zakone koji su na snazi u vašoj zemlji		
Radna temperatura	-0°C / 45°C		-0°C / 45°C
Razina zaštite	IPX4: MN-DUC-PRO3 DU-MO-210013 DU-MO-220006 DU-MO-220024 IPX5: DU-MO-220021		IPX4: DU-MO-220003 IPX5: DU-MO-220016
Vrijeme punjenja	Oko 8 sata		Oko 6 sati
Autonomija**	Do 50 km		Do 40 km
Električni sustav			
Nazivna snaga motora	0,35 kW; 350 W Brushless, 18,9 Nm		0,50 kW; 500 W Brushless, 28 Nm
Maksimalna snaga motora	0.515 kW; 515 W		0,80 kW; 800 W
Zaslon	3,5" LED u boji s USB priključkom		3,5" LED u boji s USB priključkom
Baterija	36V 13Ah 468Wh		48V 10.4Ah 486Wh
Zaštita od niskog napona	31 V ± 0,5 V		36,4 V ± 0,5 V
Ograničenje struje	18A		20A
Kers	Ne		Ne
Svjetla	LED prednja i stražnja		LED prednja i stražnja
Funkcionalnost	Bluetooth s aplikacijom - NFC		Bluetooth s aplikacijom - NFC
Mjere			
Neto težina	17.5Kg		17.6Kg
Bruto težina	21Kg		21Kg

\* Uvijek poštujujte prometne propise i propise koji su na snazi u zemlji u kojoj prometujete.

\*\* Podložno varijacijama ovisno o težini vozača, uvjetima na cesti i temperaturi.

Generičke informacije				
	Pro-II Evo		Pro-II Evo AS	
Okvir	Legura magnezija		Legura magnezija	
Amortizeri	Prednji i stražnji		Prednji i stražnji	
Brzina	Šifra proizvoda: DU-MO-210009 DU-MO-210012	Šifra proizvoda: DU-MO-220005	Šifra proizvoda: DU-MO-220012 DU-MO-220022	Šifra proizvoda: DU-MO-220013
	L1 ≤ 6km/h	L1 ≤ 6km/h	L1 ≤ 6km/h	L1 ≤ 6km/h
	L2 ≤ 15km/h	L2 ≤ 10km/h	L2 ≤ 15km/h	L2 ≤ 10km/h
	L3 ≤ 20km/h	L3 ≤ 15km/h	L3 ≤ 20km/h	L3 ≤ 15km/h
	L4 ≤ 25km/h*	L4 ≤ 20km/h*	L4 ≤ 25km/h*	L4 ≤ 20km/h*
Maksimalni nagib **	20%		20%	
Kočnice	Prednja elektronska kočnica i stražnja disk kočnica		Prednja elektronska kočnica i stražnja disk kočnica	
Gume	Veličina 10" tubeless Preporučeni tlak: 44 psi / 3 bar		Veličina 10" tubeless Preporučeni tlak: 44 psi / 3 bar	
Maksimalno opterećenje	100 kg		100 kg	
Vozač	Provjerite zakone koji su na snazi u vašoj zemlji			
Radna temperatura	-0°C / 45°C		-0°C / 45°C	
Razina zaštite	IPX4		IPX4: DU-MO-220012 IPX5: DU-MO-220013 DU-MO-220022	
Vrijeme punjenja	Okolo 7 sati		Okolo 7 sati	
Autonomija**	Do 40 km		Do 40 km	
<b>Električni sustav</b>				
Nazivna snaga motora	0,35 kW; 350 W Brushless, 18,9 Nm		0,35 kW; 350 W Brushless, 18,9 Nm	
Maksimalna snaga motora	0.515 kW; 515 W		0.515 kW; 515 W	
Zaslon	3,5" integrirani LED u boji		3,5" integrirani LED u boji	
Baterija	36 V 10 Ah 360 Wh		36 V 10 Ah 360 Wh	
Zaštita od niskog napona	27,5 V ± 0,5 V		27,5 V ± 0,5 V	
Ograničenje struje	18A		18A	
Kers	Da		Da	
Svjetla	LED prednja i stražnja		LED prednja i stražnja	
Funkcionalnost	Bluetooth s aplikacijom		Bluetooth s aplikacijom	
<b>Mjere</b>				
Neto težina	16.7Kg		16.7Kg	
Bruto težina	20.7Kg		20.7Kg	

\* Uvijek poštujujte prometne propise i propise koji su na snazi u zemlji u kojoj prometujete.

\*\* Podložno varijacijama ovisno o težini vozača, uvjetima na cesti i temperaturi.

Generičke informacije				
	Pro-I Evo Max SR		Pro-II Plus	
Okvir	Legura aluminija		Legura magnezija	
Amortizeri	-		Stražnje	
Brzina	Šifra proizvoda: DU-MO-220002	Šif. proizvoda: DU-MO-220009	Šifra proizvoda: DU-MO-210005 DU-MO-210010 DU-MO-220026	Šifra proizvoda: DU-MO-220008
	L1 = ≤ 6km/h	L1 = ≤ 6km/h	L1 = ≤ 6km/h	L1 = ≤ 6km/h
	L2 = ≤ 15km/h	L2 = ≤ 10km/h	L2 = ≤ 15km/h	L2 = ≤ 10km/h
	L3 = ≤ 20km/h	L3 = ≤ 15km/h	L3 = ≤ 20km/h	L3 = ≤ 15km/h
	L4 = ≤ 25km/h*	L4 = ≤ 20km/h*	L4 = ≤ 25km/h*	L4 = ≤ 20km/h*
Maksimalni nagib **	18%		20%	
Kočnice	Prednja elektronska kočnica i stražnja disk kočnica		Prednja elektronska kočnica i stražnja disk kočnica	
Gume	Veličina 8,5" s unutarnjom gumom Preporučeni tlak 50 psi / 3,4 bara		Veličina 10" tubeless Preporučeni tlak: 44 psi / 3 bar	
Maksimalno opterećenje	100 kg		100 kg	
Vozač	Provjerite zakone koji su na snazi u vašoj zemlji			
Radna temperatura	-0°C / 45°C		-0°C / 45°C	
Razina zaštite	IP54: DU-MO-220002 IPX5: DU-MO-220009		IPX4: DU-MO-210005, DU-MO-210010, DU-MO-220008 IPX5: DU-MO-220026	
Vrijeme punjenja	Okolo 5 sati		Okolo 4 sata	
Autonomija**	Do 35 km		Do 25 km	
<b>Električni sustav</b>				
Nazivna snaga motora	0,35 kW; 350 W Brushless, 17 Nm		0,35 kW; 350 W Brushless, 18,9 Nm	
Maksimalna snaga motora	0,48 kW; 480 W		0,515 kW; 515 W	
Zaslon	Integrirani LED u boji		3,5" integrirani LED u boji	
Baterija	36 V 10 Ah 360 Wh		36 V 7,5 Ah 270 Wh	
Zaštita od niskog napona	27 V ± 0,5 V		31 V ± 0,5 V	
Ograničenje struje	18A		18A	
Kers	Da		Da	
Svjeta	LED prednja i stražnja		LED prednja i stražnja	
Funktionalnost	Bluetooth s aplikacijom		Bluetooth s aplikacijom	
<b>Mjere</b>				
Neto težina	13.28Kg		15.5Kg	
Bruto težina	15.28Kg		18.9Kg	

\* Uvijek poštujujte prometne propise i propise koji su na snazi u zemlji u kojoj prometujete.

\*\* Podložno varijacijama ovisno o težini vozača, uvjetima na cesti i temperaturi.

Generičke informacije	
	<b>Pro-II Plus AS</b>
Okvir	Legura magnezija
Amortizeri	Stražnje
Brzina	Šifra proizvoda: DU-MO-220020  L1 = ≤ 6km/h L2 = ≤ 10km/h L3 = ≤ 15km/h L4 = ≤ 20km/h*
Maksimalni nagib **	20%
Kočnice	Prednja elektronska kočnica i stražnja disk kočnica
Gume	Veličina 10" tubeless Preporučeni tlak: 44 psi / 3 bar
Maksimalno opterećenje	100 kg
Vozač	Provjerite zakone koji su na snazi u vašoj zemlji
Radna temperatura	-0°C / 45°C
Razina zaštite	IPX5
Vrijeme punjenja	Oko 4 sata
Autonomija**	Do 25 km
<b>Električni sustav</b>	
Nazivna snaga motora	0,35 kW; 350 W Brushless, 18,9 Nm
Maksimalna snaga motora	0.515 kW; 515 W
Zaslon	3,5" integrirani LED u boji
Baterija	36 V 7,5 Ah 270 Wh
Zaštita od niskog napona	31 V ± 0,5 V
Ograničenje struje	18A
Kers	Da
Svjetla	LED prednja i stražnja
Funkcionalnost	Bluetooth s aplikacijom
<b>Mjere</b>	
Neto težina	15.5Kg
Bruto težina	18.9Kg

\* Uvijek poštujujte prometne propise i propise koji su na snazi u zemlji u kojoj prometujete.

\*\* Podložno varijacijama ovisno o težini vozača, uvjetima na cesti i temperaturi.

Generičke informacije		
	Pro-I Evo	Pro-I Evo SR
Okvir	Legura aluminija	Legura aluminija
Amortizeri	-	-
Brzina	Šifra proizvoda: DU-MO-210001 DU-MO-210004 DU-MO-210011  L1 ≤ 6km/h L2 ≤ 15km/h L3 ≤ 20km/h L4 ≤ 25km/h*	Šifra proizvoda: DU-MO-220004  L1 ≤ 6km/h L2 ≤ 10km/h L3 ≤ 15km/h L4 ≤ 20km/h*
	Šifra proizvoda: DU-MO-220019 DU-MO-220023 DU-MO-220025  L1 ≤ 6km/h L2 ≤ 15km/h L3 ≤ 20km/h L4 ≤ 25km/h*	
Maksimalni nagib **	15%	15%
Kočnice	Prednja elektronska kočnica i stražnja disk kočnica	Prednja elektronska kočnica i stražnja disk kočnica
Gume	Veličina 8,5" s unutarnjom gumom Preporučeni tlak 50 psi / 3,4 bara	Veličina 8,5" s unutarnjom gumom Preporučeni tlak 50 psi / 3,4 bara
Maksimalno opterećenje	100 kg	100 kg
Vozač	Provjerite zakone koji su na snazi u vašoj zemlji	
Radna temperatura	-0°C / 45°C	-0°C / 45°C
Razina zaštite	IP54: DU-MO-220004 IPX5: DU-MO-210001 DU-MO-210004 DU-MO-210011	IPX5
Vrijeme punjenja	Oko 4 sata	Oko 4 sata
Autonomija**	Do 25 km	Do 25 km
<b>Električni sustav</b>		
Nazivna snaga motora	0,35 kW; 350 W Brushless, 15 Nm	0,35 kW; 350 W Brushless, 15 Nm
Maksimalna snaga motora	0,5 kW; 500 W	0,5 kW; 500 W
Zaslon	Integrirani LED u boji	Integrirani LED u boji
Baterija	36V 7.8Ah 280Wh	36V 7.8Ah 280Wh
Zaštita od niskog napona	31 V ± 0,5 V	31 V ± 0,5 V
Ograničenje struje	15A	15A
Kers	Da	Da
Svjetla	LED prednja i stražnja	LED prednja i stražnja
Funkcionalnost	Bluetooth s aplikacijom	Bluetooth s aplikacijom
<b>Mjere</b>		
Neto težina	12Kg	12Kg
Bruto težina	14.4Kg	14.4Kg

\* Uvijek poštujte prometne propise i propise koji su na snazi u zemlji u kojoj prometujete.

\*\* Podložno varijacijama ovisno o težini vozača, uvjetima na cesti i temperaturi.

<b>Generičke informacije</b>	
	<b>Pro-I Evo AS</b>
Okvir	Legura aluminija
Amortizeri	-
Brzina	Šifra proizvoda: DU-MO-220023  L1 = ≤ 6km/h L2 = ≤ 15km/h L3 = ≤ 20km/h L4 = ≤ 25km/h*
Maksimalni nagib **	15%
Kočnice	Prednja elektronska kočnica i stražnja disk kočnica
Gume	Veličina 8,5" s unutarnjom gumom Preporučeni tlak 50 psi / 3,4 bara
Maksimalno opterećenje	100 kg
Vozač	Provjerite zakone koji su na snazi u vašoj zemlji
Radna temperatura	-5°C / +50°C
Razina zaštite	IPX5
Vrijeme punjenja	Oko 5 sata
Autonomija**	Do 30 km
<b>Električni sustav</b>	
Nazivna snaga motora	0,35 kW; 350 W Brushless, 15 Nm
Maksimalna snaga motora	0,499 kW; 499 W
Zaslon	Integrirani LED u boji
Baterija	36V 7.8Ah 280Wh
Zaštita od niskog napona	30 V ± 0,5 V
Ograničenje struje	17A ± 1A
Kers	Da
Svjetla	LED prednja i stražnja
Funkcionalnost	Bluetooth s aplikacijom
<b>Mjere</b>	
Neto težina	12Kg
Bruto težina	14Kg

\* Uvijek poštujujte prometne propise i propise koji su na snazi u zemlji u kojoj prometujete.

\*\* Podložno varijacijama ovisno o težini vozača, uvjetima na cesti i temperaturi.

## 12. Rješavanje problema

Greška	Uzrok	Rješenje
Motor ne radi	Električni problem, postoji kod greške	Zatražite tehničku pomoć
Pogonski kotač se ne okreće	Problem u kočnicama Motor je blokiran	Podesite kočnice, ako se problem nastavi, zatražite tehničku pomoć Provjerite je li kotač dobro zategnut, provjerite okreće li se kotač bez paljenja vozila. Ako se problem nastavi zatražite tehničku pomoć
Motor se gasi dok radi	Pregrijavanje motora Prisutnost koda greške	Zaustavite vozilo i pričekajte da se ohladi Zatražite tehničku pomoć
Nakon punjenja, proizvod se ne pali ili se gasi nakon nekoliko km.	Oštećena baterija	Zatražite tehničku pomoć
Baterija se ne puni ili se proizvod ne uključuje	Problemi s vezom Baterija nije spojena (modeli s uklonjivom baterijom) Baterija je prazna Oštećena baterija Problemi s punjačem	Zatražite tehničku pomoć Provjerite je li priključak za napajanje priključen. Napunite bateriju do 100% Zatražite tehničku pomoć Zamijenite punjač

Pro-I Evo, Pro-I Evo SR, Pro-I Evo Max SR	
Kod greške	Upute
E.1	Kvar motora
E.2	Kvar MOS-a ili kvar kratkog spoja faze motora
E.3	Kvar kočnice
E.4	Kvar poluge gasa
E.5	Zaštita od visokog napona
E.6	Greška u komunikaciji između instrumentacije i upravljačkog sustava
E.7	Visokonaponska zaštita
E.9	Greška uzrokovana blokiranjem rotora uslijed vanjske sile

Pro-II Plus, Pro-II Plus AS, Pro-II Evo, Pro-II Evo AS, Pro-III, Pro-III R	
Kod greške	Upute
E01	Zaštita od prekomjerne struje
E02	Zaštita od niskog napona
E03	Zaštita od visokog napona
E04	Zaštita pogonskog kotača
E05	Pogreška MOS (gore) upravljačke jedinice
E06	Pogreška MOS (dolje) upravljačke jedinice
E07	Generički kvar upravljačke jedinice
E08	Zaštita od pregrijavanja
E09	Kvar poluge gasa
E11	Kvar prednjeg svjetla
E12	Greška signala upravljačke jedinice
E13	Kvar tipke za uključivanje/isključivanje

Pro-I Evo AS		
Kod greške	Problem	Upute
E10	Pogreška komunikacije zaslona	Označava mogući prekid komunikacije između zaslona električnog skutera i upravljačke jedinice, što uzrokuje gubitak informacija. Provjerite vezu između zaslona i upravljačke jedinice ili zatražite tehničku pomoć.
E11	Greška senzora struje motora	Označava grešku u senzoru struje motora električnog skutera. Provjerite ožičenje motora ili potražite tehničku pomoć.
E14	Greška senzora akceleratora	Označava grešku u senzoru ubrzanja električnog romobila. Provjerite senzor i ožičenje ili potražite tehničku pomoć.
E15	Greška senzora kočnice	Označava grešku u senzoru kočnice električnog skutera. Provjerite senzor i ožičenje ili potražite tehničku pomoć.
E16	Greška senzora motora	Ako dođe do greške pri pokretanju, proverite da li je ožičenje u holu motora normalno. Ako se to dogodi tokom kočenja, proverite i zamenite motor ili kontroler da biste rešili problem ili pozovite tehničku pomoć.
E21	BMS komunikacijska pogreška	Zatražite tehničku pomoć.
E50	Pogreška glavnog napona	Ako se pogreška pojavi pri pokretanju, provjerite je li napon baterije normalan. Ako se dogodi tijekom vožnje, morat ćete zamijeniti bateriju ili kontroler kako biste riješili problem ili zatražiti tehničku pomoć.
E55	Pogreška visoke temperature regulatora	Ako je temperatura regulatora previsoka, isključite vozilo i pustite ga da se ohladi prije ponovnog pokretanja. Ako se pogreška pojavi pri pokretanju, regulator će se morati zamijeniti kako bi se riješio problem.



## 13. Odgovornost i opći uvjeti jamstva

Vozač preuzima sve rizike povezane s nekorisćenjem kacige i druge zaštitne opreme.

Vozač je obavezan pridržavati se važećih lokalnih propisa koji se odnose na:

1. minimalnu dopuštenu dob za vozača,
2. ograničenja u pogledu vrste vozača koji mogu koristiti proizvod
3. na sve ostale regulatorne aspekte

Vozač je, također, obavezan održavati proizvod čistim i u savršenom stanju učinkovitosti i održavanja, marljivo provoditi sigurnosne provjere za koje je odgovoran kao što je opisano u prethodnim odjeljcima, ne remetiti proizvod ni na koji način i čuvati svu dokumentaciju vezanu uz održavanje.

Tvrtka nije odgovorna za nastalu štetu i ni na koji način nije odgovorna za štetu nanесenu stvarima ili osobama u slučajevima kada:

- se proizvod koristi nepropisno ili nije sukladno uputama u uputama za uporabu;
- je proizvod, nakon kupnje, izmijenjen ili neovlašteno u svim ili nekim njegovim komponentama.

U slučaju kvara proizvoda iz razloga koji se ne mogu pripisati neispravnom ponašanju vozača i u slučaju da želite konzultirati opće uvjete jamstva, obratite se svom prodavaču ili posjetite web stranicu [www.ducatiurbanemobility.com](http://www.ducatiurbanemobility.com)

Svi kvarovi ili kvarovi uzrokovani slučajnim događajima i/ili koji se mogu pripisati odgovornosti klijenta ili uporabom proizvoda koja nije sukladna njegovom namjenom i/ili kako je navedeno u dokumentaciji uvijek su isključeni iz opsega Pravnog jamstva Proizvoda, tehnike priključene na proizvod, ili zbog neuspjeha podešavanja mehaničkih dijelova, prirodnog trošenja potrošnog materijala ili uzrokovano pogreškama pri sklapanju, nedostatkom održavanja i/ili uporabom istih koji nisu sukladni uputama.

Na primjer, sljedeće se treba smatrati izuzetima iz Pravnog jamstva koje se odnosi na proizvode:

- oštećenja uzrokovana udarima, slučajnim padovima ili sudarima, probijanjem;
- oštećenja uzrokovana upotrebom, izlaganjem ili skladištenjem u neprikladnom okruženju (npr.: prisutnost kiše i/ili blata, izloženost vlazi ili pretjeranoj toplini, kontakt s pijeskom ili drugim tvarima)
- oštećenja nastala usljed nepodešavanja za stavljanje na put i/ili održavanje mehaničkih dijelova, mehaničkih disk kočnica, upravljača, guma itd.; pogrešno postavljanje i/ili nepravilno postavljanje dijelova i/ili komponenti
- trošenje potrošnih materijala: mehaničke disk kočnice (primjerice pločice, čeljusti, diskovi, sajle), gume, podnožja, zaptivke, ležajevi, led svjetla i sijalice, postolje, gumbi, blatobrani, gumeni dijelovi (oslonac za noge), konektori kablova za ožičenje, maske i naljepnice itd.;
- nepravilno održavanje i/ili nepravilna uporaba baterije proizvoda;
- neovlašteno mijenjanje i/ili forsiranje dijelova proizvoda;
- netočno ili neadekvatno održavanje ili modifikacija proizvoda;
- uporaba Proizvoda (primjerice: prekomjerno opterećenje, korištenje na takmičenjima i/ili za komercijalne aktivnosti iznajmljivanja ili iznajmljivanja);
- održavanje, popravke i/ili tehničke intervencije na Proizvodu koje vrše neovlaštene treće osobe;
- oštećenje Proizvoda prouzrokovano transportom, ako ga izvrši Kupac;
- oštećenja i/ili kvarova nastalih uporabom neoriginalnih rezervnih dijelova.

Pozivamo vas da pogledate najnoviju inačicu jamstvenih uvjeta raspoloživih na stranici [www.ducatiurbanemobility.com/assistance/](http://www.ducatiurbanemobility.com/assistance/)



## PAŽNJA

**Obrada električnog ili elektroničkog uređaja na kraju njegovog životnog vijeka (primjenjivo u svim zemljama Europske unije i drugim europskim sustavima s posebnim sustavima za prikupljanje)**

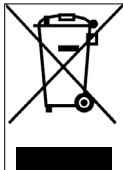

Ovaj simbol na proizvodu ili pakiranju označava da se s proizvodom ne smije postupati kao s uobičajenim kućnim otpadom, već ga treba predati na odgovarajuće sabirno mjesto za recikliranje električne i elektroničke opreme (WEEE).

Osiguravanjem pravilnog zbrinjavanja ovog proizvoda pomoći ćete u sprječavanju mogućih negativnih posljedica za okoliš i ljudsko zdravlje, koje bi inače mogle biti uzrokovane neprikladnim zbrinjavanjem ovog proizvoda. Recikliranje materijala pomaže u očuvanju prirodnih resursa.

Za detaljnije informacije o recikliranju i odlaganju ovog proizvoda možete se obratiti lokalnoj službi za zbrinjavanje otpada ili prodajnom mjestu gdje ste ga kupili.

U svakom slučaju, zbrinjavanje se mora provesti sukladno važećim zakonima u zemlji kupnje.

Konkretno, potrošači su obvezni ne odlagati WEEE kao komunalni otpad, već moraju sudjelovati u odvojenom prikupljanju ove vrste otpada na dva načina dostave:

- U općinskim sabirnim centrima (također zvanim Eko-parcele, ekološki otoci), izravno ili preko sabirnih službi komunalnih poduzeća, gdje su one raspoložive;
- Na prodajnim mjestima nove električne i elektroničke opreme.

Ovdje, veoma male stavke vrste WEEE (čija je najdulja strana manja od 25 cm) mogu se ostaviti besplatno dok se veće mogu ostaviti na temelju 1-za-1, tj. možete ostaviti staru stavku kada kupite novu koja ima istu funkciju.

Nadalje, metoda 1 na 1 uvijek je zajamčena prigodom kupnje novog EEE od strane potrošača, bez obzira na veličinu WEEE.

U slučaju nelegalnog odlaganja električne ili elektroničke opreme, moguće je primjenjivati kazne koje su date trenutnim zakonodavstvom o zaštiti okoliša (talijanska uredba; provjerite uredbu na snazi u zemlji uporabe/ odlaganja vozila).

Ako WEEE sadrži baterije ili akumulatore, oni se moraju ukloniti i podvrgnuti posebnom diferenciranom prikupljanju.



## PAŽNJA

**Postupanje s istrošenim baterijama (primjenjivo u svim zemljama Europske unije i drugim europskim sustavima s posebnim sustavima za prikupljanje)**

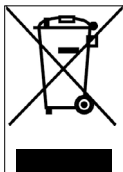

Ovaj simbol na proizvodu ili pakiranju pokazuje da se pakiranje ne treba tretirati kao normalni kućni otpad. Na nekim vrstama baterija ovaj se simbol može koristiti u kombinaciji s kemijskim simbolom.

Kemijski simboli za živu (Hg) ili olovo (Pb) dodaju se ako baterija sadrži više od 0,0005% žive ili 0,004% olova.

Osiguravanjem pravilnog zbrinjavanja istrošenih baterija pomoći ćete u sprječavanju mogućih negativnih posljedica za okoliš i ljudsko zdravlje koje bi inače mogle nastati nepravilnim rukovanjem otpadom. Recikliranje materijala pomaže u očuvanju prirodnih resursa. U slučaju proizvoda koji zbog sigurnosti, izvedbi ili zaštite podataka zahtijevaju stalnu vezu s unutarnjom ćelijom/baterijom, treba je zamijeniti samo kvalificirano servisno osoblje.

Proizvod na kraju njegovog životnog vijeka odnesite na sabirna mjesta prikladna za odlaganje električne i elektroničke opreme: to osigurava da se i baterija unutar nje ispravno postupa.

Za detaljnije informacije o zbrinjavanju istrošenih baterija ili proizvoda, možete se obratiti lokalnoj službi za zbrinjavanje otpada ili prodajnom mjestu gdje ste ga kupili.

U svakom slučaju, zbrinjavanje se mora provesti sukladno važećim zakonima u zemlji kupnje.

Acest manual este valabil pentru următoarele trotinete electrice:

**Pro-I Evo (Black Edition / White Edition), Pro-I Evo AS,  
Pro-I Evo SR (Black Edition/White Edition), Pro-I Evo Max SR,  
Pro-II Plus, Pro-II Plus AS, Pro-II Evo, Pro-II Evo AS, Pro-III, Pro-III R**

## Manual de utilizare

DU-MO-000001 rev. 3

Traducerea instrucțiunilor originale

Vă mulțumim că ați ales acest produs.

Pentru informații, suport tehnic, asistență și pentru consultarea condițiilor generale de garanție, vă rugăm să vă contactați distribuitorul sau să vizitați site-ul [www.ducatiurbanemobility.com](http://www.ducatiurbanemobility.com)

## Cuprins

1. Instrucțiuni de siguranță
2. Conținutul pachetului și modul de asamblare
3. Prezentarea produsului
4. Încărcarea și activarea bateriei
5. Informații cu privire la comenzi/Panou de control
6. Ghid rapid
7. Îndoii și transportați
8. Autonomie și performanță
9. Depozitare, întreținere și curățare
10. Configurare aplicație
11. Fișa tehnică
12. Probleme și soluții
13. Condiții generale de răspundere și garanție

# 1. Instrucțiuni de siguranță

**IMPORTANT!** Citiți și urmați cu atenție următoarele instrucțiuni înainte de a utiliza produsul. Păstrați acest manual pentru referințe viitoare sau pentru utilizatori noi.

Alocați-vă timp pentru a învăța elementele de bază pentru a evita orice accident grav care poate apărea în primele luni. Contactați distribuitorul pentru asistență corespunzătoare privind modul corect de utilizare a produsului sau pentru a fi îndrumat către o organizație de formare adecvată.

Compania își declină orice răspundere directă sau indirectă rezultată din activarea produsului, nerespectarea atât a reglementărilor privind traficul rutier, cât și a instrucțiunilor din acest manual, accidente și litigii cauzate de nerespectarea reglementărilor și a acțiunilor ilegale.

Acest produs este destinat utilizării în scopuri recreative, pentru a fi folosit de o singură persoană și nu pentru transportul de pasageri, prin urmare nu poate fi utilizat de mai multe persoane în același timp.

Nu modificați în niciun fel scopul utilizării, acest produs nu este potrivit pentru cascadorii, competiții, transportul de obiecte, tractarea altor vehicule sau anexe.

Scuterul electric trebuie utilizat cu prudență, respectând întotdeauna regulile impuse de Codul Rutier al țării în care este utilizat, pentru a evita pericolele și pentru a avea maximă grijă de dumneavoastră și de ceilalți.



**ATENȚIE**

Cerințe orientative de proiectare a vehiculului:

Model trotinetă	Pro-I Evo Black and White edition	Pro-I Evo SR Black and White edition	Pro-I Evo Max SR	Pro-I Evo AS	Pro-II Plus
Cod produs fără sistem de semnalizare stânga-dreapta	DU-MO-210001 DU-MO-210004	-	-	-	DU-MO-210005
Cod produs cu sistem de semnalizare stânga-dreapta inclus	DU-MO-210011 DU-MO-220004	-	-	-	DU-MO-210010 DU-MO-220008
Cod produs cu două comenzi pentru frână	-	DU-MO-220019 DU-MO-220023 DU-MO-220025	DU-MO-220009 DU-MO-220002	DU-MO-230003	DU-MO-220026
Greutate MIN (Kg)	30	30	30	30	30
Greutate MAX (Kg)	100	100	100	100	100
Vârsta MIN *	14	14	14	14	14
Vârsta MAX *	65	65	65	65	65
Înălțime (cm) MIN	120	120	120	120	120
Înălțime (cm) MAX	200	200	200	200	200

Model trotinetă	Pro-II Plus AS	Pro-II Evo	Pro-II Evo AS	Pro-III	Pro-III R
Cod produs fără sistem de semnalizare stânga-dreapta	-	DU-MO-210009	-	-	-
Cod produs cu sistem de semnalizare stânga-dreapta inclus	-	DU-MO-210012 DU-MO-220005	-	-	-
Cod produs cu două comenzi pentru frână	DU-MO-220020	-	DU-MO-220012 DU-MO-220013 DU-MO-220022	MN-DUC-PRO3 DU-MO-210013 DU-MO-220006 DU-MO-220021 DU-MO-220024	DU-MO-220003 DU-MO-220016
Greutate MIN (Kg)	30	30	30	30	30
Greutate MAX (Kg)	100	100	100	100	100
Vârsta MIN *	14	14	14	14	14
Vârsta MAX *	65	65	65	65	65
Înălțime (cm) MIN	120	120	120	120	120
Înălțime (cm) MAX	200	200	200	200	200

\* Înainte de a utiliza produsul, verificați și respectați reglementările locale în ceea ce privește vârsta minimă permisă pentru conducător.

Nivelul de presiune sonoră (zgomot) de emisie ponderat A la urechea conducătorului este sub 70 dB(A).

### Forma grafică a avertismentelor de siguranță

Pentru a identifica mesajele de siguranță din acest manual, vor fi utilizate următoarele simboluri grafice de semnalizare. Acestea au funcția de a atrage atenția cititorului/utilizatorului în scopul utilizării corecte și sigure a produsului.

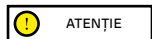

**Fiți foarte atenți**

Evidențiază regulile de respectat pentru evitarea deteriorării produsului și/sau pentru prevenirea apariției unor situații periculoase.

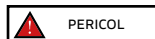

**Riscuri reziduale**

Evidențiază prezența pericolelor care provoacă riscuri reziduale și cărora utilizatorul trebuie să le acorde atenție pentru a evita producerea de răni sau pagube materiale.

**Avertismente generale**

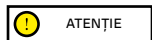

Este important să țineți cont de faptul că atunci când vă aflați într-un loc public sau pe stradă, chiar dacă respectați acest manual ad literam, nu sunteți protejat complet împotriva leziunilor cauzate de nerespectarea sau acțiunile necorespunzătoare întreprinse cu alte vehicule, obstacole sau persoane. Utilizarea greșită a produsului sau nerespectarea instrucțiunilor din acest manual poate cauza daune grave.

Acest produs este un vehicul electric. Cu cât conduceți mai repede, cu atât distanța de frânare se prelungește. Frânarea de urgență pe drumurile alunecoase, noroioase, umede sau înghețate poate duce la derapajul roților și la pierderea echilibrului.

Este necesar să mențineți o viteză adecvată și o distanță sigură față de alte vehicule sau pietoni. Fiți foarte atenți când conduceți pe drumuri pe care nu le cunoașteți. Nu deschideți suportul când utilizați produsul, întrucât există un risc de rănire corporală gravă și de deteriorare a produsului.

**ATENȚIE**

Pe un carosabil umed, distanța de frânare crește și aderența scade semnificativ față de carosabilele uscate!

Conduceți cu foarte mare atenție, respectând distanța!

Pentru siguranța dumneavoastră, purtați întotdeauna: cască, genunchiere și cotiere pentru a vă proteja de căderi și răniri în timp ce conduceți trotineta. Când împrumutați produsul, solicitați conducătorului să folosească echipamentul de siguranță și explicați-i cum să manevreze vehiculul. Pentru a evita rănirea, nu împrumutați produsul persoanelor care nu știu să-l folosească. Purtați întotdeauna încălțăminte înainte de a începe să utilizați produsul.

Copiii nu trebuie să se joace cu trotineta sau cu oricare dintre componentele acesteia și nici nu trebuie să li se permită să o curețe sau să o întrețină.

Când conduceți produsul, aveți grijă să nu speriați copiii și pietonii. Când treceți prin spatele lor, avertizați-i folosind claxonul și încetiniți până la viteza minimă de 6 km/h.

**ATENȚIE**

Informații privind frecvența:

Banda de frecvență de funcționare a dispozitivului Bluetooth® este cuprinsă între 2,4000 GHz și 2,4835 GHz.

Puterea maximă a frecvenței radio transmisă în benzile de frecvență este de 100mW.

**Instrucțiuni și avertismente privind modul de conducere**

Condiții	Utilizare adecvată/prevăzută	Utilizare necorespunzătoare
Conducători	Unul	Mai multe persoane, cu copii sau animale
Echipament de siguranță	Cască, genunchiere, cotiere, jachetă reflectorizantă	Niciun echipament
Verificare înainte de conducere	Înainte de fiecare utilizare, verificați frânele și uzura acestora, verificați presiunea în roți (a se vedea lateralul roții pentru valoarea recomandată), uzura roților, accelerația, indicatorul stânga-dreapta, luminile și starea de încărcare a bateriei.  Dacă sunt detectate zgomete sau anomalii neobișnuite, nu utilizați produsul și contactați dealer-ul sau serviciul de asistență tehnică autorizat	Nu verificați niciodată produsul înainte de a porni  Utilizați produsul în prezența zgomotului și a anomaliilor
Mergeți în timp ce împingeți produsul	Nu accelerați  Împingeți în timp ce mergeți pe trecerile de pietoni  În zonele pietonale, fără regim pietonal (6 km/h)  În zonele supraaglomerate	Apăsați accelerația  Conduceți vehiculul pe trecerile de pietoni  Conduceți vehiculul în zonele pietonale dacă nu este echipat cu modul pietonal (6 km/h)  Conduceți vehiculul în zonele aglomerate
Din poziția oprit	Persoana care conduce acest produs trebuie să poată pune cu ușurință ambele picioare pe sol, ținând ghidonul la înălțimea corectă	Nu poate menține drept și în echilibru produsul.  Așezați-vă pe produs când funcționează sau este oprit

Condiții	Utilizare adecvată/prevăzută	Utilizare necorespunzătoare
Conduceți în condiții normale	Nu atârnați de ghidon obiecte	Obiectele care atârna de ghidon cauzează instabilitate și pot crea dificultăți la realizarea manevrelor
	Conduceți cu ambele mâini pe ghidon. Nu utilizați dispozitive precum telefoane, ceasuri inteligente, playere muzicale, căști	Conduceți cu o mână sau fără să folosiți mâinile Utilizați dispozitive precum telefoane, ceasuri inteligente, playere muzicale, căști
	Conduceți cu ambele picioare așezate confortabil și în siguranță peste suport	Conduceți cu unul sau cu ambele picioare în afara suportului pentru picioare Este interzisă poziționarea și concentrarea greutății pe apărătura de protecție din spate.
	Conduceți folosind casca și echipamentul de protecție	Conduceți fără cască și echipament de protecție
Conduceți în condiții normale	Conduceți pe drumuri ușor accesibile, drepte și ferme și evitați zonele cu trafic intens sau zonele supraaglomerate: de exemplu, piste de biciclete dedicate, suprafețe cu pavaj drept	Conduceți pe autostrade, drumuri pe distanțe lungi Conduceți pe drumuri aglomerate Conduceți pe trotuare Conduceți în zonele aglomerate Conduceți pe străzile foarte accidentate Conduceți în apropierea: râpelor, taluzurilor, porturilor, mărilor, lacurilor și a râurilor Nu respectați reglementările în vigoare și codul rutier
	Respectați reglementările locale în vigoare și codul rutier	Nu respectați reglementările în vigoare și codul rutier
	Priviți întotdeauna în față și fiți atenți la toate obstacolele, vehiculele și pietonii din apropiere	Lăsați-vă distrați în timp ce conduceți
	Schimbați direcția, asigurându-vă că sunteți văzuți, în timp ce adaptați viteza În orice caz, anticipați traiectoria și adaptați-vă viteza, respectând codul rutier și pe cei mai vulnerabili	Schimbați direcția brusc și la viteză ridicată, fără să vă asigurați că sunteți văzuți Frânarea și virajul în același timp fac vehiculul instabil
	Utilizați întotdeauna indicatoarele de direcție dacă sunt prevăzute pe produs	Nu folosiți semnalizatorul de schimbare a direcției
Condiții de drum accidentat: denivelări artificiale/trepte/ suprafață accidentată a drumului	Încetiniți în prezența pietonilor	Accelerați sau mențineți viteza în prezența pietonilor
	Utilizați modul pietonal în zonele pietonale (6 Km/h)	Conduceți fără să utilizați modul pietonal în zonele pietonale (6 Km/h)
	Făceți-vă simțită prezența prin folosirea claxonului	Nu avertizați folosind claxonul
Condiții de drum accidentat: denivelări artificiale/trepte/ suprafață accidentată a drumului	Conduceți cu viteză moderată	Conduceți cu viteză ridicată
	Îndoiiți ușor genunchii pentru o mai bună absorbție a șocurilor atunci când traversați o suprafață neuniformă.	Accelerați peste denivelări și bumper, coborâți treptele, săriți peste obstacole, urcați pe borduri, conduceți dur.

Condiții	Utilizare adecvată/prevăzută	Utilizare necorespunzătoare
Comportament: în curbă, la coborâre, în prezența obstacolelor, a vehiculelor și a pietonilor în apropiere	Păstrați o distanță de siguranță  Nu mai accelerați/Frânați și încetiniți  Conduceți cu viteză moderată și frânați într-un mod sigur  Fiți atenți la uși și la alte obstacole înalte	Nu respectați distanța de siguranță  Accelerați  Conduceți cu viteză ridicată, frânați brusc  Treceți pe sub obstacole aflate la înălțime
Condiții de vizibilitate	Conduceți numai dacă există suficientă lumină pentru a conduce în siguranță. În cazul conducerii în condiții de lămuritate nefavorabile (după o jumătate de oră de la apusul soarelui, pe toată perioada cât este întuneric și, de asemenea, în timpul zilei, în cazul în care condițiile atmosferice împiedică vizibilitatea drumului, dacă treceți prin tuneluri), amintiți-vă să aprindeți luminile trotinetei și să purtați o vestă sau bretele reflectorizante.	Conduceți în condiții de lumină nefavorabile cu luminile stinse și fără a folosi o jachetă sau bretele reflectorizante.
Condiții meteorologice	Conduceți în condiții meteorologice optime (fără ploaie)	Conduceți în condiții nefavorabile: pe ploaie, când ninge, când este gheață sau noroi pe drum, vânt puternic, ceață.
Parcați	În zone specifice, fără a împiedica circulația vehiculelor și a pietonilor  Pe suprafețe netede, asigurându-vă de stabilitatea produsului  Opriti produsul și folosiți întotdeauna un dispozitiv antifurt. Utilizați cricul furnizat	Oriunde, blocând circulația vehiculelor și a pietonilor  Pe suprafețe denivelate și fără a vă asigura de stabilitatea produsului  Lăsați produsul pornit, nesupravegheat, fără un dispozitiv antifurt
Practicați sporturi extreme/cascadorii	NU	DA  Conduceți în apropierea: râpelor, taluzurilor, porturilor, mărilor, lacurilor și a râurilor  Conduceți peste bălți  Concureți cu alte vehicule
Supuneți produsul la impacturi puternice	NU	DA  săriți peste lucruri sau persoane, de pe scări sau de sus

#### Ce să faceți după o cădere:

Verificați dacă maneta de accelerație funcționează corect. Pentru a face acest lucru, accelerați și decelerați de mai multe ori.

Verificați întotdeauna dacă frânele funcționează corect. Pentru a face acest lucru, coborâți de pe trotinetă, împingeți-o înainte și frânați pentru a vă asigura că răspunde la comenzile dumneavoastră.

Verificați dacă toate componentele vehiculului sunt la locul lor și fixate bine.

Verificați uzura și presiunea anvelopelor (a se vedea partea laterală a anvelopei pentru valoarea recomandată).

Verificați uzura frânelor și a cablurilor.











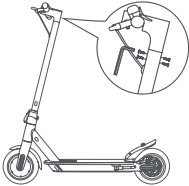

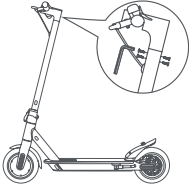
Frânele pot deveni fierbinți în timpul utilizării. Nu le atingeți după utilizare.

Produs asamblat; ghidonul se va instala cu șuruburile corespunzătoare conținute în pachet.

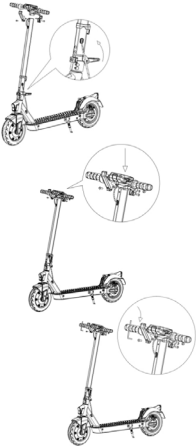



## 2. Conținutul pachetului și modul de asamblare

Model	Imagine de referință	În ambalaj	Montaj ghidon
<p><b>Pro-I Evo (Black &amp; White edition)</b>            DU-MO-210001            DU-MO-210004            DU-MO-210011            DU-MO-220004</p> <p><b>Pro-I Evo SR (Black &amp; White edition)</b>            DU-MO-220019            DU-MO-220023            DU-MO-220025</p> <p><b>Pro-I Evo AS</b>            DU-MO-230003</p>		<p>Accesorii:</p> <ul style="list-style-type: none"> <li>- Chei hexagonale</li> <li>- 4 șuruburi pentru ghidon</li> <li>- Cameră de aer de rezervă</li> <li>- Adaptor de umflare</li> <li>- Încărcător baterie</li> </ul>	 <p>Introduceți cele 4 șuruburi cu mâna fără a le strânge, apoi folosiți cheia hexagonală furnizată pentru a le strânge și pentru a fixa ghidonul.</p>
<p><b>Pro-I Evo Max SR</b>            DU-MO-220009            DU-MO-220002</p>		<p>Accesorii:</p> <ul style="list-style-type: none"> <li>- Chei hexagonale</li> <li>- 4 șuruburi pentru ghidon</li> <li>- Cameră de aer de rezervă</li> <li>- Adaptor de umflare</li> <li>- Încărcător baterie</li> </ul>	 <p>Introduceți cele 4 șuruburi cu mâna fără a le strânge, apoi folosiți cheia hexagonală furnizată pentru a le strânge și pentru a fixa ghidonul.</p>

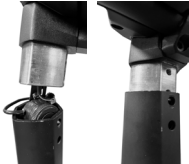
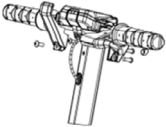
Model	Imagine de referință	În ambalaj	Montaj ghidon
<p><b>Pro-II Plus</b> DU-MO-210005 DU-MO-210010 DU-MO-220008 DU-MO-220026</p>		<p>Accesorii:</p> <ul style="list-style-type: none"> <li>- Chei hexagonale</li> <li>- Componente pentru montaj ghidon (cârlig, plastic, 4 șuruburi)</li> <li>- Adaptor de umflare cauciucuri</li> <li>- Alimentator</li> <li>- Avertizor acustic electronic (DU-MO-220012 DU-MO-220020 DU-MO-220026)*</li> </ul>	
<p><b>Pro-II Plus AS</b> DU-MO-220020</p>		<p>Accesorii:</p> <ul style="list-style-type: none"> <li>- Chei hexagonale</li> <li>- Componente pentru montaj ghidon (cârlig, plastic, 4 șuruburi)</li> <li>- Adaptor de umflare cauciucuri</li> <li>- Alimentator</li> <li>- Avertizor acustic electronic (DU-MO-220012 DU-MO-220020 DU-MO-220026)*</li> </ul>	
<p><b>Pro-II Evo</b> DU-MO-210009 DU-MO-210012 DU-MO-220005</p>		<p>Accesorii:</p> <ul style="list-style-type: none"> <li>- Chei hexagonale</li> <li>- Componente pentru montaj ghidon (cârlig, plastic, 4 șuruburi)</li> <li>- Adaptor de umflare cauciucuri</li> <li>- Alimentator</li> <li>- Avertizor acustic electronic (DU-MO-220012 DU-MO-220020 DU-MO-220026)*</li> </ul>	
<p><b>Pro-II Evo AS</b> DU-MO-220012</p>		<p>Accesorii:</p> <ul style="list-style-type: none"> <li>- Chei hexagonale</li> <li>- Componente pentru montaj ghidon (cârlig, plastic, 4 șuruburi)</li> <li>- Adaptor de umflare cauciucuri</li> <li>- Alimentator</li> <li>- Avertizor acustic electronic (DU-MO-220012 DU-MO-220020 DU-MO-220026)*</li> </ul>	<p><b>Etape:</b></p> <ol style="list-style-type: none"> <li>1. Deschideți cricul</li> <li>2. Ridicați și fixați coloana de direcție prin plierea pârghiei mecanismului de pliere și coborâți inelul de siguranță (dacă produsul este echipat cu el)</li> <li>3. Instalați ghidonul pe tijă</li> <li>4. Instalați cârligul (vezi foto) apropiindu-l de tijă și asigurându-vă că se potrivește cu găurile; apoi introduceți șuruburile.</li> <li>5. Introduceți șurubul din exterior în orificiul situat sub panoul de control.</li> <li>6. Strângeți șuruburile.</li> <li>7. Apropiati și potriviți placa de plastic (vezi foto) cu al doilea orificiu/profil al panoului de control, apoi introduceți și strângeți șurubul.</li> </ol>

Model	Imagine de referință	În ambalaj	Montaj ghidon
<p>Pro-II Evo AS DU-MO-220013 DU-MO-220022</p>		<p>Accesorii:</p> <ul style="list-style-type: none"> <li>- Chei hexagonale</li> <li>- Componente pentru montaj ghidon (cârlig, plastic, 4 șuruburi)</li> <li>- Adaptor de umflare cauciucuri</li> <li>- Alimentator</li> </ul>	<p>Etape:</p>  <ol style="list-style-type: none"> <li>1. Ridicați coloana de direcție și introduceți ghidonul având grijă să nu deteriorați claxonul electronic și să nu striviți cablurile.</li> <li>2. Ridicați și fixați coloana de direcție prin plierea pârghiei mecanismului de pliere și coborâți inelul de siguranță (dacă produsul este echipat cu el)</li> <li>3. Instalați ghidonul pe tijă</li> <li>4. Instalați cârligul (vezi foto) apropiindu-l de tijă și asigurându-vă că se potrivește cu găurile; apoi introduceți șuruburile.</li> <li>5. Introduceți șurubul din exterior în orificiul situat sub panoul de control.</li> <li>6. Strângeți șuruburile.</li> <li>7. Apropiați și potriviți placa de plastic (vezi foto) cu al doilea orificiu/profil al panoului de control, apoi introduceți și strângeți șurubul.</li> </ol> 

Model	Imagine de referință	În ambalaj	Montaj ghidon
<b>Pro-III</b> MN-DUC-PRO3 DU-MO-210013 DU-MO-220006 DU-MO-220021 DU-MO-220024		Accesorii: - Chei hexagonale - Componente pentru asamblarea ghidonului (cârlig, materiale plastice, șuruburi) - Adaptor pentru umflarea cauciucurilor - Alimentator - 2 chei RF pentru pornire trotinetă	Etape: 1. Deschideți cricul 2. Ridicați ghidonul, puneți maneta în poziția închis și coborâți inelul de siguranță. 3. Conectați cablul sistemului de iluminat la cablajul afișajului și introduceți ghidonul în tijă. 4. Instalați cârligul pe tijă, asigurându-vă că se potrivește cu orificiile și introduceți cele 2 șuruburi M6. 5. Introduceți șurubul M6 pe exterior în al doilea orificiu situat sub panoul de control și strângeți toate cele trei șuruburi M6.
<b>Pro-III R</b> DU-MO-220003			

\*Pro-II Plus AS (DU-MO-220020 – DU-MO-220026) / Pro-II EVO AS (DU-MO-220012)

#### Avertizor acustic electronic.

Port de încărcare USB  
(partea inferioară, sub protecția din cauciuc)

Buton stânga:  
Apăsăți lung butonul pentru a activa modul antifurt.



Buton dreapta:  
Apăsăți lung butonul pentru a dezactiva modul antifurt.

Buton central (claxon):

- Apăsăți pentru a claxona.
- Apăsăți de două ori rapid pentru a schimba sunetul claxonului.

**Încărcarea dispozitivului:** Conectați cablul USB în portul de încărcare (partea de jos).

## \*Instrucțiuni pentru instalarea proiectorului

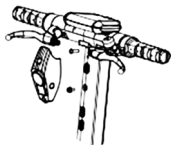

Proiector



M5



Șaibă

1. Introduceți șurubul M5 (fără șaibă) în orificiul inferior al lămpii, apoi introduceți șaiba între șurub și coloană și strângeți-l suficient pentru a evita deteriorarea tabloului de bord al lămpii.



M6



2. Introduceți șurubul M6 în orificiul superior al lămpii și strângeți-l.

## Etapе:

- Scoateți produsul din ambalaj
- Deschideți cricul și verificați stabilitatea produsului
- Deschideți tija ghidonului și fixați-o prin închiderea pârghiei mecanismului de pliere
- Conectați cablul de alimentare al afișajului la cablajul principal (dacă este necesar)
- Conectați lampa la cablul care vine de la afișajul cu 2 pini (dacă este necesar).
- Instalați ghidonul pe tijă (nu striviți cablurile)
- Strângeți șuruburile de pe coloana de direcție cu cheia furnizată
- Reglați mecanismul de pliere a coloanei de direcție
- Verificați presiunea în cauciucuri (a se vedea partea laterală a anvelopei pentru valoarea recomandată).

## Stabilitatea coloanei de direcție.

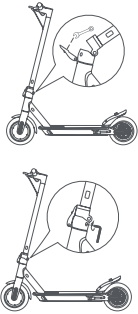
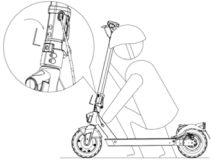
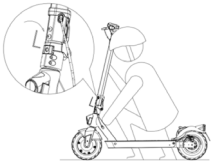
Model	Imagine de referință	* Reglaj
<p>Pro-I Evo (Black and White edition)</p> <p>Pro-I Evo SR (Black and White Edition)</p> <p>Pro-I Evo AS</p> <p>Pro-I Evo Max SR</p>		<p>Reglarea tijei ghidonului:</p> <p>Dacă tija ghidonului se simte instabilă după pliere, reglați șurubul mecanismului, înșurubându-l sau scoțându-l suficient pentru a crește stabilitatea coloanei de direcție.</p>
<p>Pro-II Plus</p> <p>Pro-II Plus AS</p> <p>Pro-II Evo</p> <p>Pro-II Evo AS</p>		<p>Reglarea tijei ghidonului:</p> <p>Astfel cum se indică în figură, în cazul în care coloana de direcție se mișcă în timpul deplasării, reglați șurubul (dacă există) cu cheia hexagonală.</p>
<p>Pro-III</p> <p>Pro-III R</p>		<p>Reglați ghidonul:</p> <p>Astfel cum se indică în figură, în cazul în care arborele ghidonului se mișcă în timpul mersului, reglați șurubul cu cheia hexagonală.</p>



**ATENȚIE**

Asamblați corect produsul. În cazul în care, în timpul asamblării, observați eventuale defecte de fabricație, etape neclare sau dificultăți la montajul propriu-zis sau la reglaje, nu conduceți vehiculul și contactați dealerul dumneavoastră sau vizitați site-ul [www.ducatiurbanemobility.com](http://www.ducatiurbanemobility.com) pentru a primi asistență tehnică.

Piese din plastic (inclusiv materialele de ambalare) și piesele mici nu trebuie lăsate la îndemâna copiilor întrucât pot provoca sufocare.

### 3. Prezentarea produsului

Este interzisă modificarea sau transformarea produsului ori a pieselor acestuia în orice mod. Acest lucru ar putea duce la afectarea eficienței și structurii produsului și poate cauza deteriorarea acestuia. În vederea dezvoltării tehnologice continue, producătorul își rezervă dreptul de a modifica produsul fără preaviz, fără ca acest manual să fie actualizat automat.

Pentru informații și pentru consultarea revizuirilor acestui manual, vizitați site-ul [www.ducatiurbanemobility.com](http://www.ducatiurbanemobility.com)

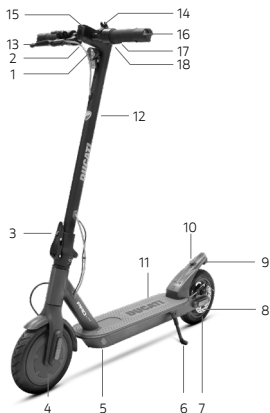

#### Pro-I Evo (Black and White edition)

#### Pro-I Evo SR (Black and White edition)

#### Pro-I Evo AS

1. Proiector
2. Accelerație
3. Mecanism de pliere
4. Roată motrice
5. Port de încărcare
6. Cric
7. Roată liberă
8. Frână pe disc
9. Lampă
10. Sistem de închidere
11. Platformă
12. Coloană de direcție
13. Manetă frână
14. Claxon
15. Afișaj
16. Lumini de direcție
17. Controlul indicatoarelor de direcție (dacă există)
18. Manetă frână electrică (numai Pro-I Evo SR)

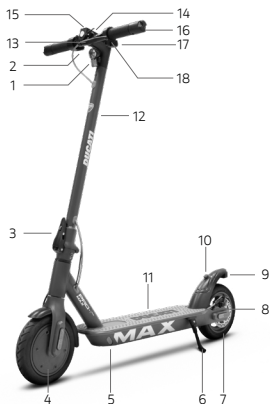

#### Pro-I Evo Max SR

1. Proiector
2. Accelerație
3. Mecanism de pliere
4. Roată motrice
5. Port de încărcare
6. Cric
7. Roată liberă
8. Frână pe disc
9. Lampă
10. Sistem de închidere
11. Platformă
12. Coloană de direcție
13. Manetă frână
14. Claxon
15. Afișaj
16. Lumini de direcție
17. Comandă indicatori de direcție
18. Manetă frână electrică

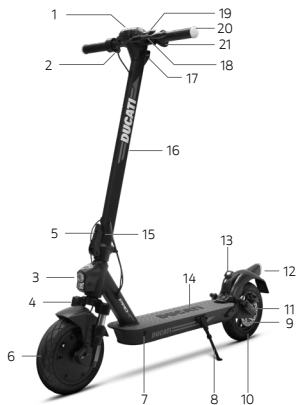

### Pro-II Plus / Pro-II Plus AS / Pro-II Evo

1. Afișaj
2. Accelezație
3. Proiector
4. Furcă amortizată (Pro-II Evo)
5. Mecanism de pliere
6. Roată motrice
7. Port de încărcare
8. Cric
9. Frână pe disc
10. Roată liberă
11. Suspensie (Pro-II Evo)
12. Lampă
13. Clemă pentru închidere
14. Platformă
15. Inel de siguranță (dacă există)
16. Coloană de direcție
17. Sistem de închidere
18. Manetă frână
19. Claxon
20. Lumini de direcție
21. Controlul indicatoarelor de direcție (dacă există)

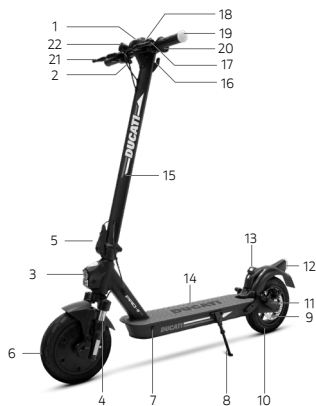

### Pro-II Evo AS

1. Afișaj
2. Accelezație
3. Proiector
4. Furcă amortizată
5. Mecanism de pliere
6. Roată motrice
7. Port de încărcare
8. Cric
9. Frână pe disc
10. Roată liberă
11. Furcă amortizată
12. Lampă
13. Clemă pentru închidere
14. Platformă
15. Coloană de direcție
16. Sistem de închidere
17. Manetă frână
18. Claxon
19. Lumini de direcție
20. Comandă indicatori de direcție
21. Manetă frână
22. Avertizor acustic electronic (exclus DU-MO-220012)



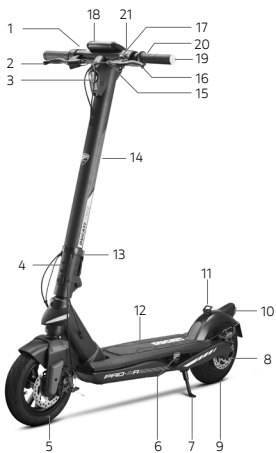

### Pro-III / Pro-III R

1. Accelație
2. Manetă frână
3. Proiector
4. Mecanism de pliere
5. Roată liberă
6. Port de încărcare
7. Cric
8. Frână pe disc
9. Roată motrice
10. Lampă
11. Clemă pentru închidere
12. Platformă
13. Inel de siguranță (dacă există)
14. Coloană de direcție
15. Clemă pentru închidere
16. Manetă frână
17. Claxon
18. Afișaj
19. Lumini de direcție
20. Controlul indicatoarelor de direcție (dacă există)
21. Port USB

## 4. Încărcarea bateriei

### ATENȚIE

La prima utilizare, încărcați produsul la 100%. Asigurați-vă că produsul, încărcătorul și portul de încărcare sunt uscate.

#### Instrucțiuni:

- Deschideți cricul
- Opriti produsul

#### Încărcarea bateriei

### ATENȚIE

Încărcați dispozitivul înainte de prima utilizare. De asemenea, se recomandă încărcarea acestuia după fiecare utilizare și înainte de depozitare. Se recomandă să nu lăsați vehiculul să se descarce complet pentru a evita deteriorarea bateriei.

Lumina roșie de pe sursa de alimentare se va schimba în verde atunci când operațiunea de încărcare este finalizată.

Model	Imagine de referință	Instrucțiuni
Pro-I Evo (Black and White edition) Pro-I EvoSR (Black and White edition) Pro-I Evo Max SR Pro-I Evo AS Pro-II Plus Pro-II Plus AS Pro-II Evo Pro-II Evo AS		<ol style="list-style-type: none"> <li>1. Scoateți capacul din cauciuc de la priza de încărcare.</li> <li>2. Conectați încărcătorul la priza electrică și apoi la portul de încărcare. Când produsul este încărcat complet, ledul de pe încărcător se schimbă din roșu (în curs de încărcare) în verde (încărcare finalizată).</li> <li>3. După încărcare, deconectați încărcătorul de la vehicul și puneți la loc capacul din cauciuc. Scoateți încărcătorul din priză.</li> </ol> <p>Nu porniți trotineta în timp ce aceasta se află în curs de încărcare.</p>
Pro-III Pro-III R		<ol style="list-style-type: none"> <li>1. Opriti trotineta electrică și deschideți cricul.</li> <li>2. Rotiți sigla Ducati, deschideți capacul impermeabil, apoi conectați încărcătorul la priza de alimentare și conectorul la portul de încărcare.</li> <li>3. După încărcare, deconectați conectorul de la portul de încărcare și închideți capacul impermeabil</li> </ol>

**ATENȚIE**

Folosiți NUMAI încărcătorul furnizat pentru a reîncărca acest produs.

Model	Cod produs	Model încărcător baterie	Tensiunea de ieșire	Durata de încărcare
Pro-I Evo (Black and White edition) Pro-I Evo SR (Black and White edition)	DU-MO-210001 DU-MO-210004 DU-MO-210011 DU-MO-220004 DU-MO-220019 DU-MO-220023 DU-MO-220025	XHK-916-42015	42V – 1,5A	4 h
Pro-I Evo AS	DU-MO-230003	GJS150-4200150	42V – 1,5A	4 h
Pro-I Evo Max SR	DU-MO-220009 DU-MO-220002	FY-4202000	42V – 1,5A	5 h
Pro-II Plus Pro-II Plus AS	DU-MO-210005 DU-MO-210010 DU-MO-220008 DU-MO-220020 DU-MO-220026	CP4215 XVE063-4200150	42V – 1,5A	4 h
Pro-II Evo	DU-MO-210009 DU-MO-210012 DU-MO-220005	CP4215 XVE063-4200150	42V – 1,5A	7 h
Pro-II Evo AS	DU-MO-220012 DU-MO-220013 DU-MO-220022	CP4215	42V – 1,5A	7 h
Pro-III	MN-DUC-PRO3 DU-MO-210013 DU-MO-220006 DU-MO-220021 DU-MO-220024	CP4215 XVE063-4200150	42V – 1,5A	8 h
Pro-III R	DU-MO-220003 DU-MO-220016	CP546200	54,6V – 2A	6 h

Utilizarea oricărui alt tip de încărcător poate deteriora produsul sau poate prezenta alte riscuri potențiale.

Nu încărcați niciodată produsul fără supraveghere. Nu porniți produsul în timpul încărcării.

După fiecare utilizare, reîncărcați complet bateria pentru a prelungi durata de viață a acesteia. Nu reîncărcați produsul imediat după utilizare. Lăsați produsul să se răcească timp de o oră înainte de reîncărcare.

Produsul nu trebuie încărcat perioade lungi. Supraîncărcarea scurtează durata de viață a bateriei și implică riscuri potențiale suplimentare.

Se recomandă să nu lăsați vehiculul să se descarce complet pentru a evita deteriorarea bateriei. Daunele cauzate de absența prelungită a încărcării sunt ireversibile și nu sunt acoperite de garanția limitată. Odată survenită deteriorarea, bateria nu poate fi reîncărcată (dezasambarea bateriei de către personalul necalificat este interzisă, deoarece există riscul de electrocutare, scurtcircuit sau chiar incidente majore de siguranță). Dacă sunteți plecat mai mult timp, de exemplu în vacanță, și încredințați dispozitivul altcuiva, lăsați-l parțial încărcat (încărcare 20-50%), nu încărcat complet.

Efectuați în mod regulat inspecția vizuală a încărcătorului și a cablurilor încărcătorului. În cazul în care cablul de încărcare prezintă deteriorări evidente, nu-l utilizați pentru a evita alte daune și/sau riscuri; vă rugăm să ne contactați pentru înlocuire.

Încărcătorul de baterie poate fi folosit de copiii cu vârsta de 8 ani sau mai mult și de către persoanele cu capacități fizice, senzoriale sau mentale reduse sau cu lipsă de experiență și cunoștințe dacă au fost supravegheați sau instruiți cu privire la utilizarea în siguranță a aparatului și au înțeles pericolul implicat. Copiii nu trebuie să se joace cu încărcătorul. Curățarea și întreținerea trotinetei de către utilizator nu trebuie efectuate de către copii în lipsa supravegherii acestora.

#### **Avertismente cu privire la baterie**

Bateria este alcătuită din celule pe bază de litiu-ion și elemente chimice care sunt periculoase pentru sănătate și mediu. Nu utilizați produsul dacă emană mirosuri, substanțe sau căldură excesivă. Nu aruncați produsul sau bateria împreună cu deșeurile menajere. Utilizatorul final este responsabil pentru eliminarea echipamentelor electrice și electronice și a bateriilor în conformitate cu toate reglementările aplicabile.

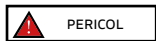

Evitați utilizarea bateriilor uzate, defecte și/sau neoriginale, a altor modele sau mărci.

Nu lăsați bateria în apropierea surselor de foc sau de căldură. Risc de incendiu și explozie.

Nu deschideți sau dezamblați bateria și nu loviți, aruncați, perforați sau atașați obiecte de baterie.



Nu atingeți eventualele substanțe scurse din baterie, deoarece aceasta conține substanțe periculoase. Nu lăsați copii sau animalele de companie să atingă bateria.

Nu supraîncărcați sau scurtcircuitați bateria. Risc de incendiu și explozie.

Nu scufundați și nu expuneți bateria la apă, ploaie sau alte lichide. Nu expuneți bateria la lumina directă a soarelui, la căldură excesivă sau la frig (de exemplu, nu lăsați produsul sau bateria într-o mașină sub lumina directă a soarelui pentru o perioadă lungă de timp), într-un mediu care conține gaze explozive sau flăcări.

Nu transportați și nu depozitați bateria împreună cu obiecte metalice precum agrafe de păr, coliere etc. Contactul dintre obiectele metalice și contactele bateriei poate cauza scurtcircuite care duc la vătămare corporală sau deces.

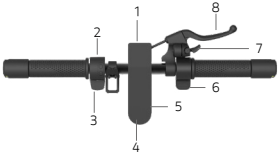
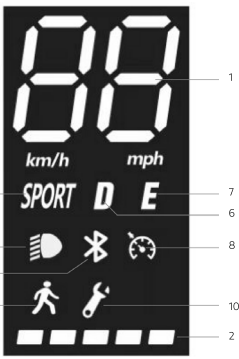
## 5. Informații cu privire la comenzi/Panou de control

Model		
		<ol style="list-style-type: none"> <li>1. Proiector</li> <li>2. Controlul indicatoarelor de direcție (dacă există)</li> <li>3. Manetă de frână electrică (dacă există)</li> <li>4. Buton multifuncțional</li> <li>5. Afișaj</li> <li>6. Accelație</li> <li>7. Manetă claxon</li> <li>8. Manetă frână cu disc</li> </ol> <p>Buton multifuncțional (4):</p> <ul style="list-style-type: none"> <li>• Pornire și oprire: apăsați și mențineți apăsat butonul timp de câteva secunde pentru a porni sau opri trotineta electrică.</li> <li>• Lumini: apăsați butonul o dată pentru a aprinde sau stinge luminile.</li> <li>• Mod de viteză: apăsați butonul de două ori pentru a selecta modul de viteză.</li> </ul>
<p>Pro-I Evo (Black and White edition)</p> <p>Pro-I Evo SR (Black and White Edition)</p> <p>Pro-I Evo Max SR</p>		<ol style="list-style-type: none"> <li>1. Vitezometru: afișează viteza actuală a trotinetei.</li> <li>2. Nivelul bateriei: indică nivelul de încărcare rămas.</li> <li>3. Lumini: lumini de avertizare</li> <li>4. Bluetooth: lumină Bluetooth.</li> <li>5. Modul SPORT: pe ecran va apărea SPORT</li> <li>6. Modul CONFORT: afișajul va indica D</li> <li>7. Modul ECO: afișajul va indica E</li> <li>8. Cruise Control: menținerea vitezei. Se activează după ce menține aceeași viteză timp de câteva secunde.</li> <li>9. Modul pietonal</li> <li>10. Eroare: dacă este activat, verificați o posibilă soluție prin consultarea tabelului cu coduri de eroare.</li> </ol>
<div style="border: 1px solid black; padding: 5px; display: inline-block;">  <b>ATENȚIE</b> </div>		
<p>Accelația intră în funcțiune odată ce viteza înainte depășește 3 km/h. Cruise control se dezactivează prima dată când apăsați frâna sau accelerația.</p>		

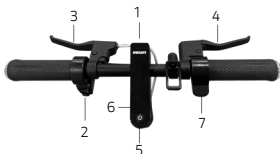

1. Projector
2. Unitate de control
3. Maneta de frână
4. Maneta de frână
5. Buton multifuncțional
6. Afișaj
7. Accelerator

Buton multifuncțional (4):

- Pornire și oprire: apăsați și mențineți apăsat butonul timp de câteva secunde pentru a porni sau opri trotineta electrică.
- Lumini: apăsați butonul o dată pentru a aprinde sau stinge luminile.
- Mod de viteză: apăsați butonul de două ori pentru a selecta modul de viteză.

Pro-I Evo AS



1. Vitezometru: afișează viteza actuală a trotinetei.
2. Nivelul bateriei: indică nivelul de încărcare rămas.
3. Lumini: lumini de avertizare
4. Bluetooth: lumină Bluetooth.
5. Modul SPORT: pe ecran va apărea SPORT
6. Modul CONFORT: afișajul va indica D
7. Modul ECO: afișajul va indica E
8. Cruise Control: menținerea vitezei. Se activează după ce menține aceeași viteză timp de câteva secunde.
9. Modul pietonal
10. Eroare: dacă este activat, verificați o posibilă soluție prin consultarea tabelului cu coduri de eroare.



**ATENȚIE**

Accelerația intră în funcțiune odată ce viteza înainte depășește 3 km/h.  
Cruise control se dezactivează prima dată când apăsați frâna sau accelerația.

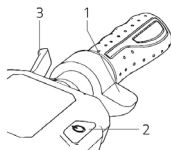

1. Accelație
2. Buton multifuncțional
3. Manetă frână

Buton multifuncțional (2):

- Pornire și oprire: apăsați și mențineți apăsat butonul timp de câteva secunde pentru a porni sau opri trotineta electrică.
- Lumini: apăsați de două ori rapid pentru a aprinde sau stinge luminile.
- Mod de viteză: apăsați o dată butonul pentru a selecta modul de viteză.

Pro-II Plus

Pro-II Plus AS

Pro-II Evo

Pro-II Evo AS

Pro-III

Pro-III R



1. Vitezometru: afișează viteza actuală a trotinetei.
2. Nivelul bateriei: indică nivelul de încărcare rămas.
3. ODO: distanța totală parcursă.
4. TRIP: distanță o singură excursie.
5. Lumini: indicator lumini.
6. Mod SPORT: Afișajul va indica S+.
7. Mod COMFORT: Afișajul va indica D.
8. Mod ECO: Afișajul va indica ECO.
9. Cruise Control: menținerea vitezei. Se activează după ce menține aceeași viteză timp de câteva secunde.
10. Bluetooth: indicator luminos bluetooth
11. Mod PEDONE





#### ATENȚIE

Accelația intră în funcțiune odată ce viteza înainte depășește 3 km/h.  
Cruise control se dezactivează prima dată când apăsați frâna sau accelerația.

Model	Indicații cu privire la cheia RF
Pro-III Pro-III R	<p>La pornire, prezintă un blocaj al motorului integrat în sistem și este necesar ca, odată pornit, să fie deblocat prin folosirea uneia dintre următoarele metode*:</p> <p>Cheie RF: Apropiati cheia RF (furnizată) de afișaj pentru a activa trotineta electrică.</p>  <p>Smartphone: Utilizați aplicația Ducati Urban e-Mobility, folosind butonul de blocare/deblocare din meniul de setări.</p>

#### Indicatoare de direcție (dacă există)

Modele*	
Pro-I Evo (Black and White edition)  Pro-I Evo SR (Black and White edition)  Pro-I Evo AS  Pro-I Evo Max SR  Pro-II Plus  Pro-II Plus AS  Pro-II Evo  Pro-II Evo AS  Pro-III  Pro-III R	 <p>La modelele unde sunt prezente, indicatoarele de direcție sunt poziționate la capătul ghidonului (partea dreaptă și stânga).</p> <p>Indicatoarele de direcție sunt necesare pentru a semnala prompt orice schimbare de direcție în timpul conducerii.</p> <p><b>Unitate de acționare:</b></p>  <div data-bbox="218 1282 410 1326" style="border: 1px solid black; padding: 5px; display: inline-block;">  <b>ATENȚIE</b> </div> <p>Înainte de fiecare utilizare a produsului, verificați funcționarea corectă a indicatoarelor de direcție.</p>



## 6. Ghid rapid

- La prima utilizare, încărcați produsul la 100%.
- Verificați presiunea în roți (a se vedea partea laterală a anvelopei pentru valoarea recomandată). În cazul în care produsul nu atinge cel puțin 60% din km declarați sau nu atinge viteza maximă în primele 3 luni de utilizare, este probabil ca roțile să se fi dezumflat din nou. Prin urmare, va fi necesar să restabiliți presiunea indicată.
- Verificați și reglați frânele.
- Porniți afișajul.
- Așezați produsul pe o suprafață plană.
- Țineți ferm ghidonul cu ambele mâini. Pășiți pe platformă cu un picior și folosiți-l pe celălalt pentru a împinge ușor trotineta și pentru a accelera.



### ATENȚIE

**Funcție Zero Start:** accelerația intră în funcțiune odată ce viteza înainte depășește 3 km/h.

Din motive de siguranță, produsul este setat inițial pentru a preveni pornirea din starea oprit.

- Când conduceți trotineta, înclinați-vă corpul în direcția de deplasare atunci când viraji și rotiți încet ghidonul.
- Pentru a opri trotineta, eliberați accelerația și apăsați maneta de frână.
- Pentru a coborî, mai întâi opriți complet trotineta. Coborârea de pe trotineta aflată în mișcare poate provoca vătămări.
- Înainte de fiecare utilizare, verificați frânele și uzura acestora, verificați presiunea în roți (a se vedea partea laterală a anvelopei pentru valoarea recomandată), uzura roților, accelerația și încărcarea bateriei.

### Reglarea manetei de frână

#### Maneta de frână

SE poate regla poziția manetei de frână, dacă este necesar, prin intermediul punctului A (a se vedea imaginea).

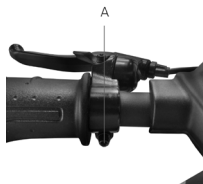

### Reglarea sistemului de prindere a frânei

În cazul în care frâna este prea strânsă sau prea slăbită, folosiți cheia hexagonală pentru a slăbi piulița (A), apoi reglați cablul de frână (trageți cablul de frână în sus dacă este prea strâns, iar dacă este prea slăbit, trageți cablul de frână în jos) și apoi strângeți din nou piulița (A). Dacă rezultă că este prea slăbită sau prea strânsă, chiar și după ce ați urmat primul pas, ar putea fi necesar să reglați plăcuța de frână (fixă) pe care o puteți regla prin intermediul roții din partea opusă; folosiți cheia hexagonală pentru a îndepărta/apropia plăcuța (B) (a se vedea imaginea).

Verificați alinierea corectă dintre sistemul de prindere al frânei și disc. Utilizați șuruburile C și D pentru a regla poziția/alinierea pe disc, dacă este necesar.

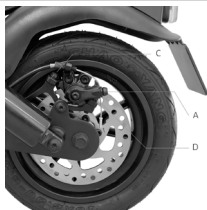

## 7. Îndoiiți și transportați

Asigurați-vă că trotineta electrică este oprită. Țineți tija ghidonului cu o mână, trageți de manetă, pliați tija ghidonului spre suportul pentru picioare și cuplați.

Modele: Pro-I Evo, Pro-I Evo SR, Pro-I Evo AS, Pro-I Evo Max SR

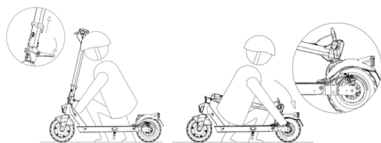

**Închidere:** Opriti trotineta electrică, deblocați mecanismul de închidere: apăsați cârligul roșu și trageți maneta spre exterior (a se vedea imaginea), aduceți tija ghidonului spre interior și asigurați-vă că este blocată corect.

**Deschidere:** Deblocați tija ghidonului de la apărătoarea de protecție: apăsați pe clemă pentru a elibera ghidonul, ridicați tija ghidonului până la oprire și blocați-o împingând maneta spre interior. Porniți trotineta electrică.

**Transportați** întotdeauna trotineta, ținând-o cu una sau ambele mâini de tija ghidonului.

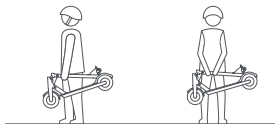

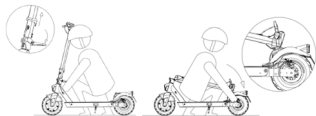

Asigurați-vă că trotineta electrică este oprită. După ce țineți tija ghidonului cu mâna, trageți de manetă și aliniați cârligul ghidonului cu cârligul situat pe apărătoarea de protecție din spate.



După pliere, țineți tija ghidonului cu una sau ambele mâini.

După pliere, ridicați, ținând tija ghidonului cu una sau ambele mâini.

 **ATENȚIE**

Asigurați-vă că produsul se află în siguranță în timpul transportului. Dacă nu sunteți sigur/ă că puteți menține greutatea produsului, nu continuați transportul cu produsul ridicat. Dacă este lăsat să cadă brusc, produsul poate provoca răni grave și se poate deteriora.

## 8. Autonomie și performanță

Autonomia maximă și performanța vehiculului depind de mai multe variabile:

Terenul: conducerea pe suprafețe cu pavaj drept are ca rezultat o autonomie și performanță mai mari decât conducerea pe drumuri accidentate și în pantă.

Greutatea utilizatorului: cu cât greutatea este mai mare, cu atât autonomia și performanța vehiculului sunt mai mici.

Temperatura: mersul cu trotineta într-un mediu foarte rece sau foarte cald afectează autonomia și performanța acesteia.

Viteza și stilul de condus: condusul lin și constant vor prelungi autonomia trotinetei. Accelerațiile, decelerațiile și manevrele continue reduc foarte mult autonomia. Viteza mai mică va prelungi autonomia.

Întreținere: reîncărcarea la timp, întreținerea corectă și verificările regulate ale presiunii în roți (a se vedea valoarea de referință la secțiunea 10) măresc autonomia și asigură o performanță constantă în timp.

Nivelul de încărcare a bateriei afectează performanța: cu cât nivelul este mai scăzut, cu atât va fi mai redusă performanța vitezei, mai ales în prezența pantelor.

## 9. Depozitare, întreținere și curățare

Dacă există pete pe corpul produsului, ștergeți-le cu o cârpă umedă. Dacă petele persistă, aplicați pe ele un săpun neutru, curățați-le cu o periuță, apoi ștergeți cu o cârpă umedă. Dacă există zgârieturi pe componentele din plastic, utilizați hârtie abrazivă sau alt material abraziv pentru a le îndepărta. Nu curățați produsul cu alcool, benzină, kerosen sau alți solvenți chimici corozivi și volatili pentru a evita deteriorarea gravă a produsului. Nu spălați produsul cu jeturi de apă la presiune înaltă. Când curățați, asigurați-vă că produsul este oprit, cablul de încărcare deconectat și capacul de cauciuc închis, deoarece infiltrarea apei poate cauza electrocutare sau alte probleme grave. Infiltrarea apei în baterie poate cauza deteriorarea circuitelor interne și poate prezenta risc de incendiu sau explozie. Dacă bănuieți că a pătruns apă în baterie, opriți imediat utilizarea bateriei și returnați-o la serviciul post-vânzare sau la distribuitor pentru inspecție.

Când produsul nu este folosit, păstrați-l pliat, într-un loc uscat și răcoros. A nu se depozita în aer liber sau în interiorul mașinii pentru o perioadă lungă de timp. Lumina excesivă a soarelui, supraîncălzirea și frigul excesiv accelerează îmbătrânirea roților și compromit durata de viață utilă atât a produsului, cât și a bateriei. A nu se expune la ploaie sau la apă și nu trebuie scufundat în și spălat cu apă.

Verificați regulat strângerea diferitelor elemente cu șuruburi, în special axurile roților, sistemul de pliere și transport, sistemul de direcție, sistemul de frânare, starea bună a cadrului, furcilor și a suspensiilor. Piulițele și toate celelalte elemente de fixare cu autostrângere își pot pierde eficiența, de aceea, este necesară verificarea și strângerea periodică a acestor componente.

De asemenea, la fel ca toate componentele mecanice, acest produs este supus uzurii și solicitărilor puternice. Diferitele materiale și componente pot reacționa diferit la uzură sau la „oboseală” ca urmare a solicitărilor. Dacă durata de viață utilă a unei componente este depășită, aceasta se poate rupe brusc, provocând rănirea conducătorului. Orice formă de fisură, zgârietură sau decolorare în zonele foarte solicitate indică faptul că durata de viață a componentei a fost atinsă și trebuie înlocuită.

Verificați starea de uzură a anvelopelor: nu trebuie să existe tăieturi, fisuri, corpuri străine, umflături anormale, piese lipsă și alte deteriorări. Pentru presiunea în anvelope, consultați valoarea de la secțiunea 10 a acestui manual de instrucțiuni.

Nu încercați să dezamblați sau să reparați singuri produsul. Înlocuirea tuturor componentelor trotinetei trebuie efectuată de către serviciul de asistență tehnică autorizat; pentru mai multe informații, vă rugăm să vă contactați distribuitorul sau să vizitați site-ul [www.ducatiurbanemobility.com](http://www.ducatiurbanemobility.com)

## 10. Configurare aplicație

Acest produs poate fi combinat cu aplicația Ducati Urban e-Mobility. Aplicația vă permite să controlați produsul direct de pe smartphone.



Scanați CODUL QR pentru a descărca și instala aplicația. Dacă aplicația nu este găsită, căutați-o pe serviciul de aplicații de referință.

Deschideți aplicația și urmați instrucțiunile de pe serviciul dvs. de aplicații de referință.

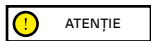

Este posibil ca aplicația să necesite mai multe autorizații necesare pentru utilizarea și funcționalitatea aplicației.

Este posibil ca versiunea aplicației să fi fost actualizată pe serviciul dumneavoastră de aplicații. Vă recomandăm să verificați în mod constant actualizările aplicației pentru a afla dacă există noi funcții și să instalați întotdeauna cea mai recentă versiune a aplicației pe dispozitivul dvs.

Nu utilizați dispozitivul în timp ce conduceți.

## 11. Fișa tehnică

Informații generice		
	Pro-III	Pro-III R
Cadru	Aliaj de magneziu	Aliaj de magneziu
Suspensii	-	-
Viteză	Cod produs: MN-DUC-PRO3 DU-MO-220024 DU-MO-210013 DU-MO-220021  L1 = ≤ 6km/h L2 = ≤ 15km/h L3 = ≤ 20km/h L4 = ≤ 25km/h*	Cod produs: DU-MO-220006  L1 = ≤ 6km/h L2 = ≤ 10km/h L3 = ≤ 15km/h L4 = ≤ 20km/h*
		Cod produs: DU-MO-220003 DU-MO-220016  L1 = ≤ 6km/h L2 = ≤ 15km/h L3 = ≤ 20km/h L4 = ≤ 25km/h*
Pantă maximă **	18%	22%
Frâne	Frână pe disc față și spate	Frâne pe disc semi-hidraulice față și spate
Anvelope	Dimensiune 10" fără tub Presiune recomandată: 44 psi / 3 bari	Dimensiune 10" fără tub Presiune recomandată: 44 psi / 3 bari
Capacitate maximă	100kg	100kg
Conducător	Verificați legislația în vigoare din țara dvs	
Temperatura de funcționare	-0 °C/45 °C	-0 °C/45 °C
Nivel de protecție	IPX4: MN-DUC-PRO3 DU-MO-210013 DU-MO-220006 DU-MO-220024 IPX5: DU-MO-220021	IPX4: DU-MO-220003 IPX5: DU-MO-220016
Durată de încărcare	Aproximativ 8 ore	Aproximativ 6 ore
Autonomie**	Până la 50km	Până la 40km
<b>Sistem electric</b>		
Putere nominală motor	0,35kW; 350W Brushless, 18,9Nm	0,50kW; 500W Brushless, 28Nm
Putere maximă motor	0,515kW; 515W	0,80kW; 800W
Afișaj	3,5" LED în culori cu port USB	3,5" LED în culori cu port USB
Baterie	36V 13Ah 468Wh	48V 10,4Ah 486Wh
Protecție tensiune joasă	31V± 0,5V	36,4V ± 0,5V
Limită de curent	18A	20A
Kers	Nu	Nu
Lumini	LED față și spate	LED față și spate
Funcționalitate	Bluetooth cu aplicație – NFC	Bluetooth cu aplicație – NFC
<b>Dimensiuni</b>		
Greutate netă	17,5Kg	17,6Kg
Greutate brută	21Kg	21Kg

\* Respectați întotdeauna codul rutier și reglementările în vigoare din țara de circulație.

\*\* În funcție de variațiile privind greutatea conducătorului, condițiile de drum și temperatură.

Informații generice				
	Pro-II Evo		Pro-II Evo AS	
Cadru	Aliaj de magneziu		Aliaj de magneziu	
Suspensii	Față și spate		Față și spate	
Viteză	Cod produs: DU-MO-210009 DU-MO-210012	Cod produs: DU-MO-220005	Cod produs: DU-MO-220012 DU-MO-220022	Cod produs: DU-MO-220013
	L1 = ≤ 6km/h L2 = ≤ 15km/h L3 = ≤ 20km/h L4 = ≤ 25km/h*	L1 = ≤ 6km/h L2 = ≤ 10km/h L3 = ≤ 15km/h L4 = ≤ 20km/h*	L1 = ≤ 6km/h L2 = ≤ 15km/h L3 = ≤ 20km/h L4 = ≤ 25km/h*	L1 = ≤ 6km/h L2 = ≤ 10km/h L3 = ≤ 15km/h L4 = ≤ 20km/h*
Pantă maximă **	20%		20%	
Frâne	Frână electrică față și pe disc în partea din spate		Frână electrică față și pe disc în partea din spate	
Anvelope	Dimensiune 10" fără tub Presiune recomandată: 44 psi / 3 bari		Dimensiune 10" fără tub Presiune recomandată: 44 psi / 3 bari	
Capacitate maximă	100kg		100kg	
Conducător	Verificați legislația în vigoare din țara dvs			
Temperatura de funcționare	-0 °C/45 °C		-0 °C/45 °C	
Nivel de protecție	IPX4		IPX4: DU-MO-220012 IPX5: DU-MO-220013 DU-MO-220022	
Durată de încărcare	Aproximativ 7 ore		Aproximativ 7 ore	
Autonomie**	Până la 40km		Până la 40km	
<b>Sistem electric</b>				
Putere nominală motor	0,35kW; 350W Brushless, 18,9Nm		0,35kW; 350W Brushless, 18,9Nm	
Putere maximă motor	0,515kW; 515W		0,515kW; 515W	
Afișaj	3,5" LED de culori integrat		3,5" LED de culori integrat	
Baterie	36V 10Ah 360Wh		36V 10Ah 360Wh	
Protecție tensiune joasă	27,5V ± 0,5V		27,5V ± 0,5V	
Limită de curent	18A		18A	
Kers	Da		Da	
Lumini	LED față și spate		LED față și spate	
Funcționalitate	Bluetooth cu aplicație		Bluetooth cu aplicație	
<b>Dimensiuni</b>				
Greutate netă	16,7Kg		16,7Kg	
Greutate brută	20,7Kg		20,7Kg	

\* Respectați întotdeauna codul rutier și reglementările în vigoare din țara de circulație.

\*\* În funcție de variațiile privind greutatea conducătorului, condițiile de drum și temperatură.

Informații generice				
	Pro-I Evo Max SR		Pro-II Plus	
Cadru	Aliaj de aluminiu		Aliaj de magneziu	
Suspensii	-		Spate	
Viteză	Cod produs: DU-MO-220002  L1 = ≤ 6km/h L2 = ≤ 15km/h L3 = ≤ 20km/h L4 = ≤ 25km/h*	Cod produs: DU-MO-220009  L1 = ≤ 6km/h L2 = ≤ 10km/h L3 = ≤ 15km/h L4 = ≤ 20km/h*	Cod produs: DU-MO-210005 DU-MO-210010 DU-MO-220026  L1 = ≤ 6km/h L2 = ≤ 15km/h L3 = ≤ 20km/h L4 = ≤ 25km/h*	Cod produs: DU-MO-220008  L1 = ≤ 6km/h L2 = ≤ 10km/h L3 = ≤ 15km/h L4 = ≤ 20km/h*
Pantă maximă **	18%		20%	
Frâne	Frână electrică față și pe disc în partea din spate		Frână electrică față și pe disc în partea din spate	
Anvelope	Măsoară 8,5 inchi cu cameră de aer Presiune recomandată 50 psi / 3,4 bari		Dimensiune 10" fără tub Presiune recomandată: 44 psi / 3 bari	
Capacitate maximă	100kg		100kg	
Conducător	Verificați legislația în vigoare din țara dvs			
Temperatura de funcționare	-0 °C/45 °C		-0 °C/45 °C	
Nivel de protecție	IP54: DU-MO-220002 IPX5: DU-MO-220009		IPX4: DU-MO-210005, DU-MO-210010, DU-MO-220008 IPX5: DU-MO-220026	
Durată de încărcare	Aproximativ 5 ore		Aproximativ 4 ore	
Autonomie**	Până la 35km		Până la 25km	
<b>Sistem electric</b>				
Putere nominală motor	0,35kW; 350W Brushless, 17Nm		0,35kW; 350W Brushless, 18,9Nm	
Putere maximă motor	0,48kW; 480W		0,515kW; 515W	
Afișaj	LED de culori integrat		3,5" LED de culori integrat	
Baterie	36V 10Ah 360Wh		36V 7.5Ah 270Wh	
Protecție tensiune joasă	27V ± 0,5V		31V ± 0,5V	
Limită de curent	18A		18A	
Kers	Da		Da	
Lumini	LED față și spate		LED față și spate	
Funcționalitate	Bluetooth cu aplicație		Bluetooth cu aplicație	
<b>Dimensiuni</b>				
Greutate netă	13,28Kg		15,5Kg	
Greutate brută	15,28Kg		18,9Kg	

\* Respectați întotdeauna codul rutier și reglementările în vigoare din țara de circulație.

\*\* În funcție de variațiile privind greutatea conducătorului, condițiile de drum și temperatură.



Informații generice	
	<b>Pro-II Plus AS</b>
Cadru	Aliaj de magneziu
Suspensii	Spate
Viteză	Cod produs: DU-MO-220008  L1 = ≤ 6km/h L2 = ≤ 10km/h L3 = ≤ 15km/h L4 = ≤ 20km/h*
Pantă maximă **	20%
Frâne	Frână electrică față și pe disc în partea din spate
Anvelope	Dimensiune 10" fără tub Presiune recomandată: 44 psi / 3 bari
Capacitate maximă	100kg
Conducător	Verificați legislația în vigoare din țara dvs
Temperatura de funcționare	-0 °C/45 °C
Nivel de protecție	IPX5
Durată de încărcare	Aproximativ 4 ore
Autonomie**	Până la 25km
<b>Sistem electric</b>	
Putere nominală motor	0,35kW; 350W Brushless, 18,9Nm
Putere maximă motor	0,515kW; 515W
Afișaj	3,5" LED de culori integrat
Baterie	36V 7.5Ah 270Wh
Protecție tensiune joasă	31V ± 0,5V
Limită de curent	18A
Kers	Da
Lumini	LED față și spate
Funcționalitate	Bluetooth cu aplicație
<b>Dimensiuni</b>	
Greutate netă	15,5Kg
Greutate brută	18,9Kg

\* Respectați întotdeauna codul rutier și reglementările în vigoare din țara de circulație.

\*\* În funcție de variațiile privind greutatea conducătorului, condițiile de drum și temperatură.

Informații generice			
	Pro-I Evo	Pro-I Evo SR	
Cadru	Aliaj de aluminiu	Aliaj de aluminiu	
Suspensii	-	-	
Viteză	Cod produs: DU-MO-210001 DU-MO-210004 DU-MO-210011  L1 = ≤ 6km/h L2 = ≤ 15km/h L3 = ≤ 20km/h L4 = ≤ 25km/h*	Cod produs: DU-MO-220004  L1 = ≤ 6km/h L2 = ≤ 10km/h L3 = ≤ 15km/h L4 = ≤ 20km/h*	Cod produs: DU-MO-220019 DU-MO-220023 DU-MO-220025  L1 = ≤ 6km/h L2 = ≤ 15km/h L3 = ≤ 20km/h L4 = ≤ 25km/h*
Pantă maximă **	15%	15%	
Frâne	Frână electrică față și pe disc în partea din spate	Frână electrică față și pe disc în partea din spate	
Anvelope	Măsoară 8,5 inchii cu cameră de aer Presiune recomandată 50 psi / 3,4 bari	Măsoară 8,5 inchii cu cameră de aer Presiune recomandată 50 psi / 3,4 bari	
Capacitate maximă	100kg	100kg	
Conducător	Verificați legislația în vigoare din țara dvs		
Temperatura de funcționare	-0 °C/45 °C	-0 °C/45 °C	
Nivel de protecție	IP54: DU-MO-220004 IPX5: DU-MO-210001 DU-MO-210004 DU-MO-210011	IPX5	
Durată de încărcare	Aproximativ 4 ore	Aproximativ 4 ore	
Autonomie**	Până la 25km	Până la 25km	
<b>Sistem electric</b>			
Putere nominală motor	0,35kW; 350W Brushless, 15Nm	0,35kW; 350W Brushless, 15Nm	
Putere maximă motor	0,5kW; 500W	0,5kW; 500W	
Afișaj	LED de culori integrat	LED de culori integrat	
Baterie	36V 7,8Ah 280Wh	36V 7,8Ah 280Wh	
Protecție tensiune joasă	31V ± 0,5V	31V ± 0,5V	
Limită de curent	15A	15A	
Kers	Da	Da	
Lumini	LED față și spate	LED față și spate	
Funcționalitate	Bluetooth cu aplicație	Bluetooth cu aplicație	
<b>Dimensiuni</b>			
Greutate netă	12Kg	12Kg	
Greutate brută	14,4Kg	14,4Kg	

\* Respectați întotdeauna codul rutier și reglementările în vigoare din țara de circulație.

\*\* În funcție de variațiile privind greutatea conducătorului, condițiile de drum și temperatură.

<b>Informații generice</b>	
	<b>Pro-I Evo AS</b>
Cadru	Aliaj de aluminiu
Suspensii	-
Viteză	Cod produs: DU-MO-220023  L1 ≤ 6km/h L2 ≤ 15km/h L3 ≤ 20km/h L4 ≤ 25km/h*
Pantă maximă **	15%
Frâne	Frână electrică față și pe disc în partea din spate
Anvelope	Măsoară 8,5 inchii cu cameră de aer Presiune recomandată 50 psi / 3,4 bari
Capacitate maximă	100kg
Conducător	Verificați legislația în vigoare din țara dvs
Temperatura de funcționare	-5 °C/ + 50 °C
Nivel de protecție	IPX5
Durată de încărcare	Aproximativ 5 ore
Autonomie**	Până la 30km
<b>Sistem electric</b>	
Putere nominală motor	0,35kW; 350W Brushless, 15Nm
Putere maximă motor	0,499kW; 499W
Afișaj	LED de culori integrat
Baterie	36V 7,8Ah 280Wh
Protecție tensiune joasă	30V ± 0,5V
Limită de curent	17A ± 1A
Kers	Da
Lumini	LED față și spate
Funcționalitate	Bluetooth cu aplicație
<b>Dimensiuni</b>	
Greutate netă	12Kg
Greutate brută	14Kg

## 12. Probleme și soluții

Eroare	Cauză	Soluție
Motorul nu funcționează	Problemă electrică, cod de eroare prezent	Solicitați asistență tehnică
Roata motrice nu se rotește	Probleme la sistemul de frânare Motorul este blocat	Reglați frânele, iar dacă problema persistă, solicitați asistență tehnică Verificați dacă roata este strânsă corect și dacă se rotește fără a porni vehiculul. Dacă problema persistă, solicitați asistență tehnică
Motorul se oprește în timp ce se află în funcțiune	Supraîncălzirea motorului Prezență cod de eroare	Opriti vehiculul și așteptați să se răcească Solicitați asistență tehnică
După încărcare, produsul nu pornește sau se oprește după câțiva km.	Baterie deteriorată	Solicitați asistență tehnică
Bateria nu se încarcă sau produsul nu pornește	Probleme de conectare Bateria nu este conectată (modele cu baterie detașabilă) Bateria este descărcată Baterie deteriorată Probleme la încărcător	Solicitați asistență tehnică Verificați dacă conectorul de alimentare este cuplat. Încărcați bateria la 100% Solicitați asistență tehnică Înlocuiți încărcătorul

Pro-I Evo, Pro-I Evo SR, Pro-I Evo Max SR	
Cod de eroare	Indicații
E.1	Defecțiune a motorului
E.2	Defecțiune MOS sau scurtcircuit de fază a motorului
E.3	Defecțiune a frânei
E.4	Defecțiune a manetei de accelerație
E.5	Protecție de joasă tensiune
E.6	Defecțiune de comunicare între sistemul de instrumentație și cel de control
E.7	Protecție de înaltă tensiune
E.9	Defecțiune cauzată de blocarea rotorului din cauza unei forțe externe

Pro-II Plus, Pro-II Plus AS, Pro-II Evo, Pro-II Evo AS, Pro-III, Pro-III R	
Cod de eroare	Indicații
E01	Protecție supracurent
E02	Protecție tensiune joasă
E03	Protecție tensiune ridicată
E04	Protecție roată motor
E05	Funcționare defectuoasă MOS (sus) a unității de control
E06	Funcționare defectuoasă MOS (jos) a unității de control
E07	Funcționare defectuoasă generică a unității de control
E08	Protecție la supraîncălzire
E09	Funcționare defectuoasă manetă accelerație
E11	Funcționare defectuoasă a luminilor
E12	Eroare semnal unitate de control
E13	Funcționare defectuoasă a butonului pornit/oprit

Pro-I Evo AS		
Cod de eroare	Problema	Indicații
E10	Eroare de comunicare a afișajului	Indică o posibilă întrerupere a comunicării între afișajul scuterului electric și unitatea de control, ceea ce cauzează pierderea de informații. Verificați conexiunea dintre afișaj și unitatea de control sau solicitați asistență tehnică.
E11	Eroare a senzorului de curent al motorului	Indică o defecțiune a senzorului de curent al motorului scuterului electric. Verificați cablajul motorului sau solicitați asistență tehnică.
E14	Eroare a senzorului de accelerație	Indică o defecțiune la senzorul de accelerație al scuterului electric. Verificați senzorul și cablajul, sau solicitați asistență tehnică.
E15	Eroare a senzorului de frână	Indică o defecțiune la senzorul de frână al scuterului electric. Verificați senzorul și cablajul sau solicitați asistență tehnică.
E16	Eroare senzor motor	Dacă eroarea apare la pornire, verificați dacă cablajul sălii motorului este normal. Dacă apare în timpul frânării, verificați și înlocuiți motorul sau controlerul pentru a rezolva problema sau solicitați asistență tehnică.
E21	Eroare de comunicare BMS	Solicitați asistență tehnică.
E50	Eroare de linie principală de înaltă tensiune	Dacă eroarea apare la pornire, verificați dacă tensiunea bateriei este normală. Dacă apare în timpul conducerii, va trebui să înlocuiți bateria sau controlerul pentru a rezolva problema sau să solicitați asistență tehnică.
E55	Eroare de temperatură ridicată a controlerului	Dacă temperatura controlerului este prea ridicată, opriți vehiculul și lăsați-l să se răcească înainte de a-l reporni. Dacă eroarea apare la pornire, va trebui să înlocuiți controlerul pentru a rezolva problema.

## 13. Condiții generale de răspundere și garanție

Conducătorul își asumă toate riscurile asociate cu neutilizarea unei căști și a altor echipamente de protecție.

Conducătorul auto este obligat să respecte reglementările locale în vigoare în legatură cu:

1. vârsta minimă permisă pentru conducător,
2. restricțiile privind tipul de conducători care pot folosi produsul
3. toate celelalte aspecte privind reglementarea

Conducătorul este, de asemenea, obligat să păstreze produsul curat și într-o stare perfectă de eficiență și întreținere, să efectueze cu diligență verificările de siguranță de care este responsabil, astfel cum este descris în secțiunile anterioare, să nu manipuleze produsul în vreun fel și să păstreze toată documentația cu privire la întreținere.

Societatea nu este responsabilă pentru daunele cauzate și nu este în niciun fel responsabilă pentru daunele cauzate lucrurilor sau persoanelor în situațiile în care:

- produsul este utilizat necorespunzător sau fără respectarea instrucțiunilor din manualul de instrucțiuni;
- după achiziționare, produsul este modificat sau folosit necorespunzător în toate sau o parte dintre componentele sale.

În cazul unei defecțiuni a produsului din motive care nu pot fi atribuite unui comportament incorect al conducătorului și în cazul în care doriți să consultați termenii generali de garanție, vă rugăm să contactați distribuitorul propriu sau să vizitați site-ul web [www.ducatiurbanemobility.com](http://www.ducatiurbanemobility.com)

Sunt întotdeauna excluse din domeniul de aplicare al garanției legale a Produselor orice defecțiuni sau utilizări necorespunzătoare cauzate de evenimente accidentale și/sau care pot fi atribuite responsabilității Cumpărătorului sau utilizării Produsului care nu respectă utilizarea prevăzută și/sau indicațiile menționate în documentația tehnică atașată Produsului, sau ca urmare a neglijării pieselor mecanice, uzurii naturale a materialelor consumabile sau cauzate de erori de asamblare, lipsa întreținerii și/sau folosirea acestuia fără respectarea instrucțiunilor.

De exemplu, următoarele sunt considerate ca fiind excluse din Garanția legală în ceea ce privește Produsele:

- daunele cauzate de loviri, căderi sau ciocniri accidentale, înțepături;
- daunele cauzate de utilizare, expunere sau depozitare într-un mediu neadecvat (ex: prezența ploii și/sau a noroiului, expunerea la umiditate sau căldură excesivă, contact cu nisip sau alte substanțe)
- daunele cauzate de neglijarea pieselor mecanice, a frânelor mecanice cu disc, ghidon, anvelope etc. pentru drum și/sau întreținere; instalarea incorectă și/sau asamblarea incorectă a pieselor și/sau a componentelor
- uzura naturală a materialelor consumabile: frână cu disc mecanică (ex: plăcuțe, sisteme de prindere, disc, cabluri), anvelope, suport pentru picioare, garnituri, rulmenți, lumini și becuri LED, cric, butoane, apărători de siguranță, piese din cauciuc (suport pentru picioare), cablajul conectorilor cablurilor, măști și autocolante etc;
- întreținerea necorespunzătoare și/sau utilizarea necorespunzătoare a bateriei Produsului;
- manipularea și/sau forțarea unor părți ale Produsului;
- întreținerea sau modificarea incorectă ori inadecvată a Produsului;
- utilizarea necorespunzătoare a Produsului (de exemplu: supraîncărcare, utilizare în competiții și/sau pentru activități comerciale de închiriere);
- întreținerea, reparațiile și/sau intervențiile tehnice asupra Produsului, efectuate de terți neautorizați;
- daunele asupra Produselor, rezultate din transport, acolo unde sunt efectuate în sarcina Cumpărătorului;
- daunele și/sau defectele rezultate din utilizarea pieselor de schimb neoriginale.

Vă invităm să consultați cea mai nouă versiune a termenilor de garanție disponibilă pe site-ul: [www.ducatiurbanemobility.com/assistance/](http://www.ducatiurbanemobility.com/assistance/)



## ATENȚIE

**Modul de tratare a dispozitivului electric sau electronic la sfârșitul duratei de viață (aplicabil în toate țările Uniunii Europene și în alte sisteme europene cu sistem de colectare separată)**

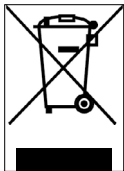

Acest simbol de pe produs sau de pe ambalajul acestuia indică faptul că produsul nu trebuie tratat ca deșeu menajer normal, ci trebuie, în schimb, predat la un punct de colectare adecvat pentru reciclarea echipamentelor electrice și electronice (DEEE).

Asigurându-vă că acest produs este eliminat corect, veți contribui la prevenirea potențialelor consecințe negative asupra mediului și a sănătății umane, care altfel ar putea fi cauzate de manipularea necorespunzătoare a resturilor acestui produs. Reciclarea materialelor ajută la conservarea resurselor naturale.

Pentru informații mai detaliate cu privire la reciclarea și eliminarea acestui produs, vă rugăm să contactați serviciul local de eliminare a deșeurilor sau punctul de vânzare de unde l-ați achiziționat.

În orice caz, eliminarea trebuie efectuată în conformitate cu legislația în vigoare din țara de achiziție.

În special, consumatorii sunt obligați să nu elimine DEEE ca deșeurii municipale, ci trebuie să participe la colectarea separată a acestui tip de deșeurii prin două modalități de livrare:

- La Centrele de colectare municipale (numite și suprafețe Eco de evacuare a deșeurilor, insule ecologice), direct sau prin serviciile de colectare ale companiilor municipale, acolo unde acestea sunt disponibile;
- La punctele de vânzare pentru echipamente electrice și electronice noi.

Aici puteți lăsa gratuit DEEE de mici dimensiuni (cu cea mai lungă latură mai mică de 25 cm), în timp ce produsele mai mari pot fi livrate de tip 1 la 1, adică prin livrarea produsului vechi atunci când cumpărați unul nou cu funcții similare.

În plus, metoda 1 la 1 este întotdeauna garantată în timpul achiziționării de către consumator a unui EEE nou, indiferent de dimensiunea DEEE.

În cazul aruncării ilegale a echipamentelor electrice sau electronice pot fi aplicate sancțiunile prevăzute de legislația în vigoare privind protecția mediului (legislația italiană - este necesară verificarea reglementărilor în vigoare din țara de utilizare/eliminare a vehiculului).

Dacă DEEE conțin baterii sau acumulatori, acestea trebuie îndepărtate și supuse unei colectări diferențiate specifice.



## ATENȚIE

**Tratarea bateriilor epuizate (aplicabilă în toate țările Uniunii Europene și în alte sisteme europene cu sistem de colectare separată)**

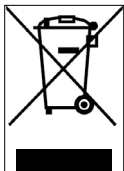

Acest simbol de pe produs sau de pe ambalajul acestuia indică faptul că bateria nu trebuie tratată ca deșeu menajer obișnuit. La unele tipuri de baterii, acest simbol poate fi utilizat în combinație cu un simbol chimic.

Simbolurile chimice pentru mercur (Hg) sau plumb (Pb) sunt adăugate dacă bateria conține mai mult de 0,0005% mercur sau 0,004% plumb.

Asigurându-vă că bateriile sunt eliminate corect, veți contribui la prevenirea potențialelor consecințe negative asupra mediului și sănătății umane, care altfel ar putea fi cauzate de manipularea necorespunzătoare a deșeurilor. Reciclarea materialelor ajută la conservarea resurselor naturale. În cazul produselor care, din motive de siguranță, performanță sau protecția datelor, necesită o conexiune permanentă la o celulă/baterie internă, aceasta trebuie înlocuită numai de către personalul de asistență calificat.

Lăsați produsul la sfârșitul duratei de viață la punctele de colectare potrivite pentru eliminarea echipamentelor electrice și electronice: astfel, veți fi siguri că și bateria din interior este, de asemenea, tratată corect.

Pentru informații mai detaliate despre eliminarea bateriilor uzate sau a produsului, puteți contacta serviciul local de eliminare a deșeurilor sau punctul de vânzare de unde l-ați achiziționat.

În orice caz, eliminarea trebuie efectuată în conformitate cu legislația în vigoare din țara de achiziție.

Este manual é válido para as seguintes trotinetes elétricas:

**Pro-I Evo (Black Edition / White Edition), Pro-I Evo AS,  
Pro-I Evo SR (Black Edition/White Edition), Pro-I Evo Max SR,  
Pro-II Plus, Pro-II Plus AS, Pro-II Evo, Pro-II Evo AS, Pro-III, Pro-III R**

## Manual de utilização

DU-MO-000001 rev. 3

Tradução das instruções originais

Obrigado por ter escolhido este produto.

Para informações, suporte técnico e assistência e para consultar os termos gerais garantia dirija-se ao próprio revendedor ou visite o website [www.ducatiurbanemobility.com](http://www.ducatiurbanemobility.com)

## Índice

1. Instruções de segurança
2. Conteúdo da embalagem e montagem
3. Visão geral do produto
4. Recarga e ativação da bateria
5. Informações dos comandos/Painel de comando
6. Guia rápido
7. Dobrar e transportar
8. Autonomia e desempenho
9. Conservação, manutenção e limpeza
10. Configuração da aplicação
11. Ficha técnica
12. Solução de problemas
13. Responsabilidade e termos gerais de garantia



# 1. Instruções de segurança

**IMPORTANTE!** Ler e seguir atentamente as instruções seguintes antes de utilizar o produto. Guarde este manual para consulta futura ou para novos utilizadores.

Dedique algum tempo a aprender as noções básicas para evitar quaisquer acidentes graves que possam ocorrer nos primeiros meses. Contacte o seu revendedor para obter apoio adequado sobre a forma correcta de utilizar o produto ou para ser encaminhado para uma organização de formação adequada.

A empresa declina qualquer responsabilidade direta ou indireta resultante da utilização ativa do produto, do incumprimento das regras de trânsito e das instruções deste manual, de acidentes e litígios causados pelo incumprimento das regras e de acções ilegais regulamentadas e acções ilegais.

Este produto destina-se a ser utilizado para fins recreativos, apenas por uma pessoa e não para o transporte de passageiros, pelo que não pode ser utilizado por mais de uma pessoa ao mesmo tempo.

Este produto não é adequado para acrobacias, competições, transporte de objectos, reboque de outros veículos ou apêndices.

A trotinete eléctrica deve ser utilizada com precaução, respeitando sempre as regras impostas pelo Código da Estrada do país em que é utilizada, de modo a evitar perigos e a ter o máximo cuidado consigo e com os outros.

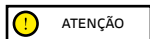

**ATENÇÃO**

Requisitos indicativos da conceção do veículo:

Modelo de trotinete	Pro-I Evo Black and White edition	Pro-I Evo SR Black and White edition	Pro-I Evo Max SR	Pro-I Evo AS	Pro-II Plus
Código do produto sem sinalizadores de viragem	DU-MO-210001 DU-MO-210004	-	-	-	DU-MO-210005
Código do produto com sinalizadores de viragem	DU-MO-210011 DU-MO-220004	-	-	-	DU-MO-210010 DU-MO-220008
Código do produto com dois comandos de travão	-	DU-MO-220019 DU-MO-220023 DU-MO-220025	DU-MO-220009 DU-MO-220002	DU-MO-230003	DU-MO-220020 DU-MO-220026
Peso MIN (Kg)	30	30	30	30	30
Peso MAX (Kg)	100	100	100	100	100
Idade MIN *	14	14	14	14	14
Idade MAX *	65	65	65	65	65
Altura (cm) MIN	120	120	120	120	120
Altura (cm) MAX	200	200	200	200	200

Modelo de trotinete	Pro-II Plus AS	Pro-II Evo	Pro-II Evo AS	Pro-III	Pro-III R
Código do produto sem sinalizadores de viragem	-	DU-MO-210009	-	-	-
Código do produto com sinalizadores de viragem	-	DU-MO-210012 DU-MO-220005	-	-	-
Código do produto com dois comandos de travão	DU-MO-220020	-	DU-MO-220012 DU-MO-220013 DU-MO-220022	MN-DUC-PRO3 DU-MO-210013 DU-MO-220006 DU-MO-220021 DU-MO-220024	DU-MO-220003 DU-MO-220016
Peso MIN (Kg)	30	30	30	30	30
Peso MAX (Kg)	100	100	100	100	100
Idade MIN *	14	14	14	14	14
Idade MAX *	65	65	65	65	65
Altura (cm) MIN	120	120	120	120	120
Altura (cm) MAX	200	200	200	200	200

\* Antes de utilizar o produto, verifique e siga as normas locais em vigor em relação à idade mínima permitida para o condutor.

O nível de pressão sonora (ruído) de emissão ponderado A no ouvido do condutor é inferior a 70 dB(A).

### Forma gráfica das advertências de segurança

Para identificar as mensagens de segurança deste manual, serão utilizados os seguintes símbolos gráficos de sinalização. Esses símbolos têm a função de chamar a atenção do leitor/utilizador para fins de um uso correto e seguro do produto.

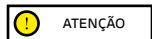

**ATENÇÃO**

#### Preste atenção

Destaca as regras a serem respeitadas para se evitar danificar o produto e/ou impedir a ocorrência de situações perigosas.

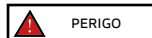

**PERIGO**

#### Riscos residuais

Destaca a presença de perigos que causam riscos residuais aos quais o utilizador deve prestar atenção para evitar lesões ou danos materiais.

#### Advertências gerais

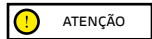

**ATENÇÃO**

É importante ter em mente que, quando se está em um local público ou na rua, mesmo seguindo rigorosamente este manual, não se está imune a lesões causadas por violações ou ações inadequadas realizadas com relação a outros veículos, obstáculos ou pessoas. O mau uso do produto ou a inobservância das instruções deste manual podem provocar danos graves.

Este produto é um veículo elétrico. Quanto mais rapidamente é conduzido, mais o espaço de travagem se alonga. A travagem de emergência em ruas escorregadias, lamacentas, molhadas ou congeladas pode fazer as rodas derraparem e levar à perda do equilíbrio. É necessário manter velocidades adequadas e uma distância de segurança de outros veículos ou dos pedestres. Preste ainda mais atenção ao conduzir em ruas desconhecidas. Não abra o descanso ao utilizar o produto; risco de graves lesões pessoais e danos ao produto.

**ATENÇÃO**

Em estradas molhadas, o espaço de travagem aumenta e a aderência diminui notavelmente em relação a estradas secas!

Conduza com maior prudência, respeite as distâncias!

Para sua própria segurança, ao conduzir o produto, use sempre capacete, joelheiras e cotoveleiras para se proteger contra eventuais quedas e lesões. Ao emprestar o produto, faça com que o condutor use os equipamentos de segurança e explique como utilizar o veículo. Para evitar lesões, não empreste o produto a pessoas que não saibam utilizá-lo. Calce sempre os sapatos antes de utilizar o produto.

As crianças não devem brincar com a trotinete elétrica ou com as suas peças, nem se deve permitir que efetuem intervenções de limpeza ou de manutenção.

Ao guiar o produto, preste atenção para não assustar crianças e pedestres. Quando passar por detrás de pessoas, alerte-as usando a campainha e abrande usando a velocidade mínima de 6 km/h.

**ATENÇÃO**

Informação sobre a frequência:

A banda de frequência de funcionamento do dispositivo Bluetooth® situa-se entre 2,4000 GHz e 2,4835 GHz.

A potência máxima de radiofrequência transmitida nas bandas de frequência é de 100mW.

**Instruções e advertências sobre o comportamento na direção**

Condições	Utilização apropriada/prevista	Utilização imprópria
Condutores	Um	Várias pessoas, com crianças ou animais
Equipamentos de segurança	Capacete, joelheiras, cotoveleiras, colete refletor	Nenhum equipamento
Verificação antes da condução	Antes de cada uso, verificar os travões e seu desgaste, a pressão dos pneus (ver a lateral dos pneus para conhecer o valor aconselhado), o desgaste das rodas, o acelerador, os sinalizadores de viragem, as luzes e o estado de carga da bateria.  Se forem identificados ruídos incomuns ou alguma anomalia, não utilize o produto e contate seu revendedor ou o Serviço de Assistência Técnica Autorizado	Nunca verificar o produto antes de conduzi-lo  Utilizar o produto na presença de ruídos e anomalias
Caminhar empurrando o produto	Não acelerar  Empurrar ao caminhar nas faixas de pedestres  Em áreas para pedestres, se não houver modo pedestre (6 km/h)  Em áreas superlotadas	Premir o acelerador  Conduzir o veículo nas faixas de pedestres  Conduzir o veículo em áreas para pedestres, se não houver modo pedestre (6 km/h)  Conduzir o veículo em áreas superlotadas
Parado	A pessoa que conduz este produto deve ser capaz de apoiar facilmente ambos os pés no chão segurando o guidão a uma altura correta	Não ser capaz de manter o produto parado e em equilíbrio.  Sentar-se no produto, em movimento ou parado

Condições	Utilização apropriada/prevista	Utilização imprópria
Condução em condições normais	Nenhum objeto pendurado no guidão	Objetos pendurados no guidão causam instabilidade e podem atrapalhar as manobras
	Conduzir com ambas as mãos no guidão. Não utilizar dispositivos como telefones, smartwatches, leitores musicais e fones de ouvido	Conduzir com apenas uma mão ou sem as mãos Utilizar dispositivos como telefones, smartwatches, leitores musicais e fones de ouvido
	Conduzir com ambos os pés sobre a plataforma, de modo cómodo e seguro	Conduzir com um ou dois pés fora da plataforma É proibido posicionar e concentrar o peso no para-lamas posterior.
	Conduzir com capacete e equipamentos de proteção	Conduzir sem capacete e equipamentos de proteção
Condução em condições normais	Conduzir em estradas facilmente acessíveis, lisas e compactas, evitar áreas de tráfego intenso ou áreas superlotadas, por ex.: ciclovias exclusivas, superfícies com pavimentação lisa  Respeitar as normativas locais em vigor e o código de trânsito	Conduzir em rodovias e estradas de longo percurso Conduzir em ruas movimentadas Conduzir na calçada Conduzir em áreas superlotadas Conduzir em ruas muito acidentadas Conduzir nas proximidades de penhascos, escarpas, portos, mares, lagos e rios Desrespeito às normativas em vigor e ao código de trânsito
	Olhar sempre para frente e prestar atenção a todos os obstáculos, veículos e pedestres nas proximidades	Distrair-se ao conduzir
	Mudar de direção assegurando-se de ser visto, moderando a velocidade  Em qualquer caso, prever a trajetória e moderar a velocidade respeitando o código de trânsito e os mais vulneráveis  Utilizar sempre os indicadores de direção, se previstos no produto	Mudar bruscamente de direção a alta velocidade sem se assegurar de ser visto  Travar e fazer curvas contemporaneamente faz com que o veículo se torne instável  Não utilizar os indicadores de direção
	Desacelerar na presença de pedestres  Utilizar a modalidade pedestre em zonas para pedestres (6 km/h)  Avisar sobre sua presença utilizando a campainha	Acelerar ou manter a velocidade constante na presença de pedestres  Conduzir sem utilizar a modalidade pedestre em zonas para pedestres (6 km/h)  Não avisar sobre sua presença utilizando a campainha
	Condições de estradas irregulares: lombadas artificiais/degraus/superfície da rua acidentada	Conduzir a velocidade moderada  Dobrar levemente os joelhos para uma melhor absorção dos impactos ao atravessar superfícies irregulares.

Condições	Utilização apropriada/prevista	Utilização imprópria
Comportamento: em curvas, em descidas, na presença de obstáculos, veículos e pedestres nas proximidades	Manter a distância de segurança  Parar de acelerar/travar e abrandar  Conduzir a uma velocidade moderada e travar de maneira segura  Prestar atenção às portas e outros obstáculos em altura	Não respeitar a distância de segurança  Acelerar  Conduzir a alta velocidade, travar inesperadamente  Passar sob obstáculos em altura
Condições de visibilidade	Conduza apenas se houver luz suficiente para poder conduzir de forma segura. Em caso de condução em condições de iluminação não favoráveis (a partir de meia hora após o pôr do sol, por todo o período de escuridão e mesmo durante o dia, caso as condições atmosféricas impeçam a visibilidade da rua, ao se transitar em túneis), lembre-se de acender as luzes do produto e de usar um colete ou suspensórios retrorefletores.	Conduzir em condições de iluminação desfavoráveis com as luzes apagadas e sem o uso de um colete ou suspensórios retrorefletores.
Condições meteorológicas	Condução em condições meteorológicas ótimas (sem chuva)	Conduzir em condições adversas: na chuva, na neve, na presença de gelo ou lama na rua, vento forte, com neblina.
Estacionar	Em áreas específicas, sem atrapalhar a circulação de veículos e pedestres  Em superfícies lisas, assegurando-se da estabilidade  Desligar o produto e utilizar sempre um dispositivo antirroubo. Utilizar o descanso incluído	Em qualquer lugar, atrapalhando a circulação de veículos e pedestres  Em superfícies irregulares, sem se assegurar da estabilidade  Deixar o produto ligado, desacompanhado e sem um dispositivo antirroubo
Praticar esportes extremos/ acrobacias	NÃO	SIM  Conduzir nas proximidades de penhascos, escarpas, portos, mares, lagos e rios  Conduzir em poças de água  Competir com outros veículos
Submeter o produto a fortes impactos	NÃO	SIM  Arremessar sobre coisas ou pessoas, arremessar de degraus ou obstáculos semelhantes

#### O que fazer após uma queda:



Verifique se a alavanca do acelerador está a funcionar corretamente. Para fazer isso, acelere e desacelere várias vezes. Verifique sempre se os travões estão a funcionar corretamente. Para fazer isso, desça do produto, empurre-o para frente e trave para assegurar-se de que ele responde aos comandos. Verifique se todos os componentes do veículo estão em posição e fixados de modo seguro. Verifique o desgaste e a pressão dos pneus (ver lateral do pneu para conhecer o valor aconselhado). Verifique o desgaste dos travões e dos cabos.





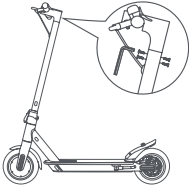

Os travões podem se tornar quentes durante o uso. Não toque após o uso.

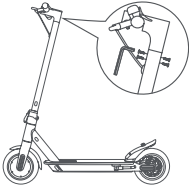
Produto montado; o guidão deverá ser instalado com os parafusos específicos contidos na embalagem.

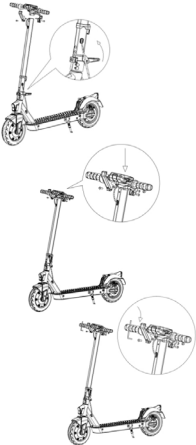
## 2. Conteúdo da embalagem e montagem

Modelo	Imagem de referência	Na embalagem	Montagem do guidador
<b>Pro-I Evo (Black &amp; White edition)</b> DU-MO-210001 DU-MO-210004 DU-MO-210011 DU-MO-220004  <b>Pro-I Evo SR (Black &amp; White edition)</b> DU-MO-220019 DU-MO-220023 DU-MO-220025  <b>Pro-I Evo AS</b> DU-MO-230003		<p>Acessórios:</p> <ul style="list-style-type: none"> <li>- Chave hexagonal</li> <li>- 4 parafusos para o guidador</li> <li>- Câmara de ar de reserva</li> <li>- Adaptador para enchimento</li> <li>- Carregador de bateria</li> </ul>	 <p>Insira os 4 parafusos manualmente sem os apertar, depois, utilize a chave sextavada fornecida para os apertar e fixar o guidador.</p>
<b>Pro-I Evo Max SR</b> DU-MO-220009 DU-MO-220002		<p>Acessórios:</p> <ul style="list-style-type: none"> <li>- Chave hexagonal</li> <li>- 4 parafusos para o guidador</li> <li>- Câmara de ar de reserva</li> <li>- Adaptador para enchimento</li> <li>- Carregador de bateria</li> </ul>	 <p>Insira os 4 parafusos manualmente sem os apertar, depois, utilize a chave sextavada fornecida para os apertar e fixar o guidador.</p>

Modelo	Imagem de referência	Na embalagem	Montagem do guidador
<p><b>Pro-II Plus</b>  DU-MO-210005  DU-MO-210010  DU-MO-220008  DU-MO-220026</p>		<p>Acessórios:</p> <ul style="list-style-type: none"> <li>- Chave hexagonal</li> <li>- Componentes para montagem do guidador (gancho, plásticos, 4 parafusos)</li> <li>- Adaptador para enchimento pneus</li> <li>- Alimentador</li> <li>- Avisador acústico eletrônico (DU-MO-220012 DU-MO-220020 DU-MO-220026)*</li> </ul>	
<p><b>Pro-II Plus AS</b>  DU-MO-220020</p> <p><b>Pro-II Evo</b>  DU-MO-210009  DU-MO-210012  DU-MO-220005</p>		<p>Acessórios:</p> <ul style="list-style-type: none"> <li>- Chave hexagonal</li> <li>- Componentes para montagem do guidador (gancho, plásticos, 4 parafusos)</li> <li>- Adaptador para enchimento pneus</li> <li>- Alimentador</li> <li>- Avisador acústico eletrônico (DU-MO-220012 DU-MO-220020 DU-MO-220026)*</li> </ul>	<p>Passos:</p> <ol style="list-style-type: none"> <li>1. Abra o descanso</li> <li>2. Levante e fixe a coluna de direção redobrando a alavanca do mecanismo de redobragem e abaixe o anel de segurança (se presente)</li> <li>3. Instale o guidador na haste</li> <li>4. Instale o gancho (ver foto) aproximando-o da haste, prestando atenção para o alinhar com os furos e insira os parafusos.</li> <li>5. Insira o parafuso no lado esquerdo no furo situado sob o painel de comando.</li> <li>6. Aperte os parafusos.</li> <li>7. Aproxime e alinhe a plaqueta de plástico (ver foto) com o segundo furo/perfil do painel de controle e, em seguida, insira e aperte os parafusos.</li> </ol>
<p><b>Pro-II Evo AS</b>  DU-MO-220012</p>		<p>Acessórios:</p> <ul style="list-style-type: none"> <li>- Chave hexagonal</li> <li>- Componentes para montagem do guidador (gancho, plásticos, 4 parafusos)</li> <li>- Adaptador para enchimento pneus</li> <li>- Alimentador</li> <li>- Avisador acústico eletrônico (DU-MO-220012 DU-MO-220020 DU-MO-220026)*</li> </ul>	<p>Passos:</p> <ol style="list-style-type: none"> <li>1. Abra o descanso</li> <li>2. Levante e fixe a coluna de direção redobrando a alavanca do mecanismo de redobragem e abaixe o anel de segurança (se presente)</li> <li>3. Instale o guidador na haste</li> <li>4. Instale o gancho (ver foto) aproximando-o da haste, prestando atenção para o alinhar com os furos e insira os parafusos.</li> <li>5. Insira o parafuso no lado esquerdo no furo situado sob o painel de comando.</li> <li>6. Aperte os parafusos.</li> <li>7. Aproxime e alinhe a plaqueta de plástico (ver foto) com o segundo furo/perfil do painel de controle e, em seguida, insira e aperte os parafusos.</li> </ol>

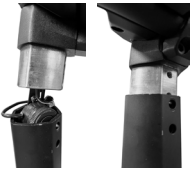
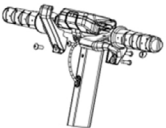
Modelo	Imagem de referência	Na embalagem	Montagem do guidador
<p>Pro-II Evo AS DU-MO-220013 DU-MO-220022</p>		<p>Acessórios:</p> <ul style="list-style-type: none"> <li>- Chave hexagonal</li> <li>- Componentes para montagem do guidador (gancho, plásticos, 4 parafusos)</li> <li>- Adaptador para enchimento pneus</li> <li>- Alimentador</li> </ul>	<p>Passos:</p>  <ol style="list-style-type: none"> <li>1. Levantar a coluna de direção e inserir o guidador, prestando atenção para não danificar o avisador acústico eletrônico e sem esmagar os cabos.</li> <li>2. Levante e fixe a coluna de direção redobrando a alavanca do mecanismo de redobragem e abaixe o anel de segurança (se presente)</li> <li>3. Instale o guidador na haste</li> <li>4. Instale o gancho (ver foto) aproximando-o da haste, prestando atenção para o alinhar com os furos e insira os parafusos.</li> <li>5. Insira o parafuso no lado esquerdo no furo situado sob o painel de comando.</li> <li>6. Aperte os parafusos.</li> <li>7. Aproxime e alinhe a plaqueta de plástico (ver foto) com o segundo furo/perfil do painel de controle e, em seguida, insira e aperte os parafusos.</li> </ol> 



Modelo	Imagem de referência	Na embalagem	Montagem do guidador
<b>Pro-III</b> MN-DUC-PRO3 DU-MO-210013 DU-MO-220006 DU-MO-220021 DU-MO-220024		<b>Acessórios:</b> <ul style="list-style-type: none"> <li>- Chave hexagonal</li> <li>- Componentes para montagem do guidador (gancho, plásticos, parafusos)</li> <li>- Adaptador para enchimento pneus</li> <li>- Alimentador</li> <li>- 2 RF Key para ligação da trotinete</li> </ul>	 <p><b>Passos:</b></p> <ol style="list-style-type: none"> <li>1. Abra o descanso</li> <li>2. Levante o guidador, coloque a alavanca na posição de fecho e abaixe o anel de segurança.</li> <li>3. Ligue o cabo do farol à cablagem do ecrã e insira o guidador na coluna.</li> <li>4. Instale o gancho na coluna prestando atenção para o alinhar com os furos e insira os 2 parafusos M6.</li> <li>5. Insira o parafuso M6 no lado esquerdo no segundo furo situado sob o painel de comando e aperte os três parafusos M6.</li> </ol>
<b>Pro-III R</b> DU-MO-220003			

\*Pro-II Plus AS (DU-MO-220020 – DU-MO-220026) / Pro-II EVO AS (DU-MO-220012)

#### Avisador acústico eletrónico.

Porta de carregamento USB  
(lado inferior, sob a proteção de borracha)

Botão esquerdo:  
Mantenha premido longamente para ativar a modalidade antifurto.



Botão direito:  
Mantenha premido longamente para desativar a modalidade antifurto.

Botão central (buzina):

- Prima para soar.
- Prima rapidamente duas vezes para alterar o som.

**Carregamento do dispositivo:** Insira o cabo USB na porta de carregamento (lado inferior).

## \*Indicações para a instalação do projetor

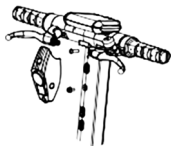

Farol



M5



Anilha

1. Insira o parafuso M5 (sem anilha) no furo inferior do farol e, em seguida, insira a anilha entre o parafuso e a coluna e aperte-a o suficiente para evitar danificar a prancha do farol.



M6



2. Insira o parafuso M6 no furo superior do farol e aperte.

## Passos:

- Retire o produto da embalagem
- Abra o descanso e verifique a estabilidade do produto
- Abra a coluna de direção do guidão e fixe-a fechando a alavanca do mecanismo de fechamento
- Ligue o cabo de alimentação do ecrã à cablagem principal (se necessário)
- Ligue o farol anterior ao cabo proveniente do ecrã de 2 pinos (se necessário).
- Instale o guidão na plataforma (não esmague os cabos)
- Aperte os parafusos na coluna de direção com a chave fornecida
- Faça a regulação do mecanismo de fechamento da coluna de direção
- Verifique a pressão dos pneus (veja a lateral do pneu para conhecer o valor recomendado).

## Estabilidade da coluna de direção.

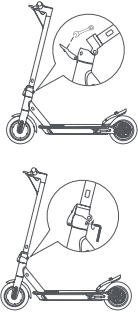
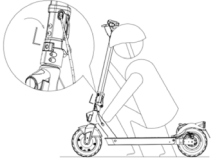
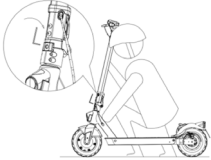
Modelo	Imagem de referência	* Regulação
<p>Pro-I Evo (Black and White edition)</p> <p>Pro-I Evo SR (Black and White Edition)</p> <p>Pro-I Evo AS</p> <p>Pro-I Evo Max SR</p>		<p>Regulação da coluna do guidão:</p> <p>Se a coluna de direção do guidão se mostrar pouco estável após o fechamento, regule o parafuso do mecanismo apertando ou soltando apenas o quanto for necessário para aumentar a estabilidade da coluna de direção.</p>
<p>Pro-II Plus</p> <p>Pro-II Plus AS</p> <p>Pro-II Evo</p> <p>Pro-II Evo AS</p>		<p>Regulação da coluna do guidão:</p> <p>Conforme mostrado na figura, se a coluna de direção tremer durante o percurso, regule o parafuso (se presente) com a chave sextavada.</p>
<p>Pro-III</p> <p>Pro-III R</p>		<p>Regular o guidão:</p> <p>Conforme mostrado na figura, se a haste do guidão tremer durante o percurso, regule o parafuso com a chave sextavada.</p>



### ATENÇÃO

Monte corretamente o produto. Se, no momento da montagem, encontrar qualquer defeito de fábrica, passagens não claras ou dificuldades na própria montagem ou nas regulações, não guie o veículo e contate seu revendedor ou visite o site [www.ducatiurbanemobility.com](http://www.ducatiurbanemobility.com) para receber assistência técnica.

Mantenha partes em plástico (incluindo os materiais de embalagem) e peças pequenas que possam provocar sufocamento fora do alcance de crianças.

### 3. Visão geral do produto

É proibido modificar ou transformar de qualquer maneira o produto e suas partes, pois isso pode danificar a eficiência ou a estrutura e provocar danos. Do ponto de vista do desenvolvimento tecnológico contínuo, a empresa fabricante se reserva o direito de modificar o produto sem aviso prévio, sem que este manual seja automaticamente atualizado.

Para obter informações e consultar as revisões deste manual, visite o website [www.ducatiurbanemobility.com](http://www.ducatiurbanemobility.com)

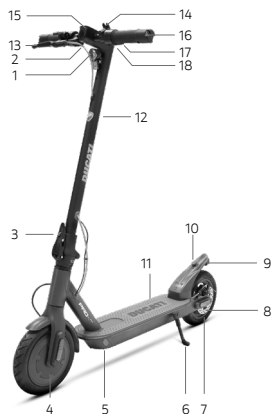

#### Pro-I Evo (Black and White edition)

#### Pro-I Evo SR (Black and White edition)

#### Pro-I Evo AS

1. Farol
2. Acelerador
3. Mecanismo de redobragem
4. Roda motriz
5. Porta de recarga
6. Descanso
7. Roda livre
8. Travão de disco
9. Farol
10. Gancho de fechamento
11. Plataforma
12. Coluna de direção
13. Alavanca do travão
14. Campainha
15. Ecrã
16. Luzes de direção
17. Comando dos indicadores de sentido (se presente)
18. Alavanca do travão elétrico (só Pro-I Evo SR)

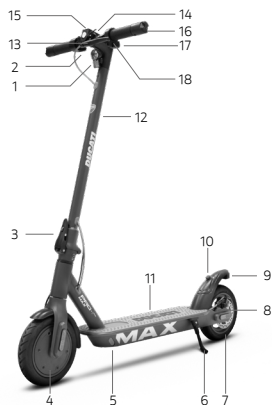

#### Pro-I Evo Max SR

1. Farol
2. Acelerador
3. Mecanismo de redobragem
4. Roda motriz
5. Porta de recarga
6. Descanso
7. Roda livre
8. Travão de disco
9. Farol
10. Gancho de fechamento
11. Plataforma
12. Coluna de direção
13. Alavanca do travão
14. Campainha
15. Ecrã
16. Luzes de direção
17. Comando dos indicadores de sentido
18. Alavanca do travão elétrico

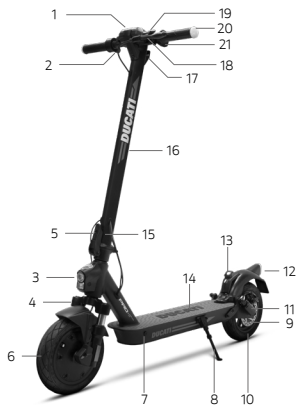

### Pro-II Plus / Pro-II Plus AS / Pro-II Evo

1. Ecrã
2. Acelerador
3. Farol
4. Suspensão dianteira (Pro-II Evo)
5. Mecanismo de redobragem
6. Roda motriz
7. Porta de recarga
8. Descanso
9. Travão de disco
10. Roda livre
11. Suspensão (Pro-II Evo)
12. Farol
13. Grampo de fechamento
14. Plataforma
15. Anel de segurança (se presente)
16. Coluna de direção
17. Gancho de fechamento
18. Alavanca do travão
19. Campainha
20. Luzes de direção
21. Comando dos indicadores de sentido (se presente)

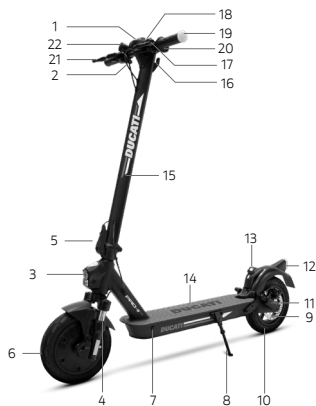

### Pro-II Evo AS

1. Ecrã
2. Acelerador
3. Farol
4. Suspensão dianteira
5. Mecanismo de redobragem
6. Roda motriz
7. Porta de recarga
8. Descanso
9. Travão de disco
10. Roda livre
11. Suspensão dianteira
12. Farol
13. Grampo de fechamento
14. Plataforma
15. Coluna de direção
16. Gancho de fechamento
17. Alavanca do travão
18. Campainha
19. Luzes de direção
20. Comando dos indicadores de sentido
21. Alavanca do travão
22. Avisador acústico eletrónico  
(à exceção de DU-MO-220012)

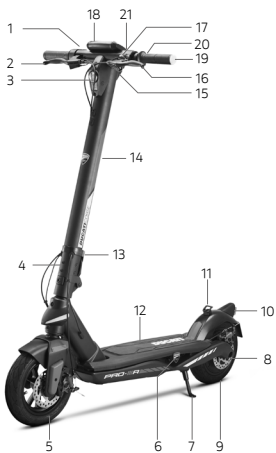

### Pro-III / Pro-III R

1. Acelerador
2. Alavanca do travão
3. Farol
4. Mecanismo de redobragem
5. Roda livre
6. Porta de recarga
7. Descanso
8. Travão de disco
9. Roda motriz
10. Farol
11. Grampo de fechamento
12. Plataforma
13. Anel de segurança (se presente)
14. Coluna de direção
15. Grampo de fechamento
16. Alavanca do travão
17. Campainha
18. Ecrã
19. Luzes de direção
20. Comando dos indicadores de sentido (se presente)
21. Porta USB

## 4. Carregamento da bateria

### ATENÇÃO

Na primeira utilização carregue o produto a 100%. Certifique-se de que o produto, o carregador da bateria e a porta de recarga estão secos.



#### Instruções:

- Abra o descanso
- Desligue o produto

#### Carregamento da bateria

### ATENÇÃO

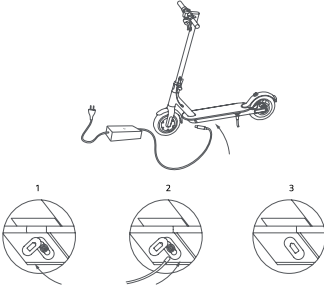
Carregue o dispositivo antes da primeira utilização. Aconselha-se também carregá-lo após cada uso e antes de guardá-lo. É aconselhável não permitir que o veículo descarregue completamente para evitar danificar a bateria. A luz vermelha presente no alimentador passará a verde quando a operação de carregamento terminar.

Modelo	Imagem de referência	Instruções
Pro-I Evo (Black and White edition) Pro-I Evo SR (Black and White edition) Pro-I Evo Max SR Pro-I Evo AS Pro-II Plus Pro-II Plus AS Pro-II Evo Pro-II Evo AS		<ol style="list-style-type: none"><li>1. Remova a tampa em borracha da tomada de carregamento.</li><li>2. Ligue o carregador de baterias à tomada elétrica e depois à porta de carregamento. Quando o produto estiver completamente carregado, a luz do carregador de bateria passa de vermelho (em recarga) para verde (recarga completa).</li><li>3. Quando terminar de carregar, desligue o carregador de bateria do veículo e reinsira a tampa. Retire o carregador de bateria da tomada de corrente.</li></ol> <p>Não ligue a trotinete enquanto estiver a carregar.</p> <h3>ATENÇÃO</h3> <p>A luz vermelha presente no alimentador passará a verde quando a operação de carregamento terminar.</p>
Pro-III Pro-III R		<ol style="list-style-type: none"><li>1. Desligue a trotinete elétrica e abra o descanso.</li><li>2. Rode o logotipo Ducati, abra a tampa impermeável e depois ligue o carregador de bateria à tomada de corrente, ligue o conector à porta de carregamento.</li><li>3. Após o carregamento, desligue o conector da porta de carregamento, feche a tampa impermeável</li></ol>

**ATENÇÃO**

Para recarregar este produto, utilize APENAS o carregador de bateria fornecido.

Modelo	Código do produto	Modelo do carregador de baterias	Tensão de saída	Tempo de recarga
Pro-I Evo (Black and White edition) Pro-I Evo SR (Black and White edition)	DU-MO-210001 DU-MO-210004 DU-MO-210011 DU-MO-220004 DU-MO-220019 DU-MO-220023 DU-MO-220025	XHK-916-42015	42 V – 1,5 A	4 h
Pro-I Evo AS	DU-MO-230003	GJS150-4200150	42V – 1,5A	4 h
Pro-I Evo Max SR	DU-MO-220009 DU-MO-220002	FY-4202000	42 V – 1,5 A	5 h
Pro-II Plus Pro-II Plus AS	DU-MO-210005 DU-MO-210010 DU-MO-220008 DU-MO-220020 DU-MO-220026	CP4215 XVE063-4200150	42 V – 1,5 A	4 h
Pro-II Evo	DU-MO-210009 DU-MO-210012 DU-MO-220005	CP4215 XVE063-4200150	42 V – 1,5 A	7 h
Pro-II Evo AS	DU-MO-220012 DU-MO-220013 DU-MO-220022	CP4215	42 V – 1,5 A	7 h
Pro-III	MN-DUC-PRO3 DU-MO-210013 DU-MO-220006 DU-MO-220021 DU-MO-220024	CP4215 XVE063-4200150	42 V – 1,5 A	8 h
Pro-III R	DU-MO-220003 DU-MO-220016	CP546200	54,6 V – 2 A	6 h

O uso de outro tipo de carregador pode danificar o produto ou comportar outros potenciais riscos.

Nunca carregue o produto sem supervisão. Não ligue o produto durante o carregamento.

Após cada uso, recarregue completamente a bateria para prolongar sua vida útil. Não recarregue o produto imediatamente após o uso. Deixe o produto arrefecer por uma hora antes da recarga.

O produto não deve ser carregado por períodos prolongados. A sobrecarga reduz a duração da bateria e implica outros potenciais riscos.

É aconselhável não permitir que o veículo descarregue completamente para evitar danificar a bateria.

Os danos provocados por uma falta prolongada de carga são irreversíveis e não são cobertos pela garantia limitada. Uma vez danificada, a bateria não pode ser recarregada (é proibido o desmonte da bateria por parte de profissionais não qualificados, pois isso pode provocar choques elétricos, curto-circuito ou até acidentes de segurança de proporções significativas). Se se



ausentar por um período de tempo, por exemplo, para as férias, e deixar o dispositivo com terceiros, deixe-o no estado de carga parcial (20-50% de carga), e não completamente carregado.

Faça regularmente a inspeção visual do carregador de bateria e dos cabos do carregador de bateria. Se o cabo do carregador de baterias tiver danos evidentes, não o use para evitar danos e/ou riscos adicionais, queira contactar-nos para a sua substituição.

O carregador de bateria pode ser utilizado por crianças com idade não inferior a 8 anos e por pessoas com capacidades físicas, sensoriais ou mentais reduzidas, sem experiência ou sem terem compreensão dos conhecimentos necessários, contanto que sejam monitorizados ou que tenham sido previamente instruídas acerca do uso seguro e perigos inerentes. O carregador de bateria não deve ser usado como um brinquedo por crianças. A limpeza e a manutenção por parte do utilizador não devem ser efetuadas por crianças sem supervisão.

#### **Advertências sobre a bateria**

A bateria é composta por células com iões de lítio e elementos químicos perigosos para a saúde e o ambiente. Não utilize o produto se ele emitir odores, substâncias ou calor em excesso. Não descarte o produto ou a bateria no lixo doméstico. O utilizador final é responsável pelo descarte dos equipamentos elétricos e eletrónicos e das baterias em conformidade com todas as normas em vigor.



Evite utilizar baterias usadas, com defeito e/ou não originais, de outros modelos ou marcas.

Não deixe a bateria perto do fogo ou de fontes de calor. Risco de incêndio e explosão.

Não abra e não desmonte a bateria, e não bata, arremesse, fure ou prenda objetos na bateria.

Não toque em eventuais substâncias que saírem da bateria, pois ela contém substâncias perigosas. Não deixe crianças ou animais tocarem na bateria.

Não sobrecarregue nem coloque a bateria em curto circuito. Risco de incêndio e explosão.

Não mergulhe e não exponha a bateria à água, à chuva ou a outras substâncias líquidas. Não exponha a bateria à luz direta do sol, ao calor ou ao frio excessivos (por exemplo, não deixe o produto ou a bateria dentro do carro sob a luz direta do sol por um período de tempo prolongado) ou a ambientes contendo gases explosivos ou chamas.

Não transporte nem conserve a bateria junto de objetos metálicos como grampos, colares etc. O toque entre objetos metálicos e os contatos da bateria pode provocar um curto-circuito que causará danos físicos ou a morte.

## 5. Informações dos comandos/Painel de comando

Modelo

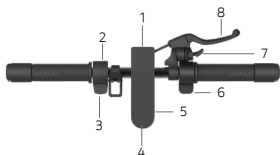

1. Farol
2. Comando dos indicadores de sentido (se presente)
3. Alavanca travão elétrico (se presente)
4. Botão polivalente
5. Ecrã
6. Acelerador
7. Alavanca da campainha
8. Alavanca travão de disco

Botão polivalente (4):

- Ligação e desligamento: mantenha premido durante alguns segundos para ligar ou desligar a trotinete elétrica.
- Luzes: prima uma vez o botão para ligar ou desligar os faróis.
- Modo de velocidade: prima duas vezes o botão para selecionar o modo de velocidade.

Pro-I Evo  
(Black and  
White edition)

Pro-I Evo SR  
(Black and White  
Edition)

Pro-I Evo Max SR

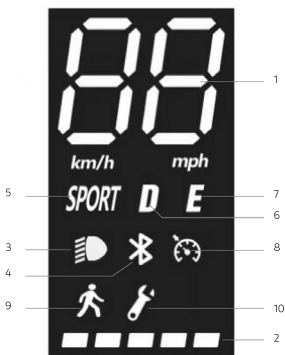

1. Velocímetro: apresenta a velocidade atual da trotinete.
2. Nível da bateria: indica o nível de carga residual.
3. Luzes: indicador das luzes
4. Bluetooth: indicador do Bluetooth.
5. Modalidade SPORT: o ecrã mostrará SPORT
6. Modalidade COMFORT: o ecrã mostrará D
7. Modalidade ECO: O ecrã mostrará E
8. Cruise Control: manutenção da velocidade. Ativa-se depois de ter mantido a mesma velocidade durante alguns segundos.
9. Modo peão
10. Avaria: se acesa verifique uma possível solução consultando a tabela dos códigos de erro.



**ATENÇÃO**

O acelerador entra em funcionamento uma vez que a velocidade de avanço ultrapassar 3 km/h. O Cruise Control desativa-se com a primeira pressão do travão ou do acelerador.



1. Projetor
2. Unidade de controlo
3. Alavanca do travão
4. Alavanca do travão
5. Botão multifunções
6. Ecrã
7. Acelerador

Botão polivalente (4):

- Ligação e desligamento: mantenha premido durante alguns segundos para ligar ou desligar a trotinete elétrica.
- Luzes: prima uma vez o botão para ligar ou desligar os faróis.
- Modo de velocidade: prima duas vezes o botão para selecionar o modo de velocidade.

Pro-1 Evo AS

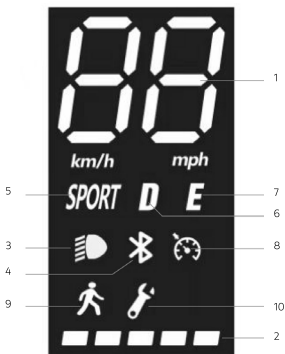

1. Velocímetro: apresenta a velocidade atual da trotinete.
2. Nível da bateria: indica o nível de carga residual.
3. Luzes: indicador das luzes
4. Bluetooth: indicador do Bluetooth.
5. Modalidade SPORT: o ecrã mostrará SPORT
6. Modalidade COMFORT: o ecrã mostrará D
7. Modalidade ECO: O ecrã mostrará E
8. Cruise Control: manutenção da velocidade. Ativa-se depois de ter mantido a mesma velocidade durante alguns segundos.
9. Modo peão
10. Avaria: se acesa verifique uma possível solução consultando a tabela dos códigos de erro.



**ATENÇÃO**

O acelerador entra em funcionamento uma vez que a velocidade de avanço ultrapassar 3 km/h. O Cruise Control desativa-se com a primeira pressão do travão ou do acelerador.

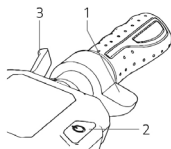

1. Acelerador
2. Botão polivalente
3. Alavanca do travão

**Botão polivalente (2):**

- Ligação e desligamento: mantenha premido durante alguns segundos para ligar ou desligar a trotinete elétrica.
- Luzes: prima rapidamente duas vezes para ligar ou desligar os faróis.
- Modo de velocidade: prima uma vez o botão para selecionar o modo de velocidade.

Pro-II Plus

Pro-II Plus AS

Pro-II Evo

Pro-II Evo AS

Pro-III

Pro-III R



1. Velocímetro: apresenta a velocidade atual da trotinete.
2. Nível da bateria: indica o nível de carga residual.
3. ODO: Distância total percorrida.
4. TRIP: Distância de uma sessão.
5. Luzes: indicador das luzes.
6. Modalidade SPORT: O ecrã mostrará S+.
7. Modalidade COMFORT: O ecrã mostrará D.
8. Modalidade ECO: O ecrã mostrará ECO.
9. Cruise Control: manutenção da velocidade. Ativa-se depois de ter mantido a mesma velocidade durante alguns segundos.
10. Bluetooth: indicador do Bluetooth
11. Modalidade PEDONE





**ATENÇÃO**

O acelerador entra em funcionamento uma vez que a velocidade de avanço ultrapassar 3 km/h. O Cruise Control desativa-se com a primeira pressão do travão ou do acelerador.

Modelo	Indicações em RF KEY
Pro-III Pro-III R	<p>Ao ligar apresenta um bloqueio do motor integrado no sistema e, uma vez ligado, desbloqueie usando uma das seguintes modalidades*:</p> <p>RF KEY: Aproxime a RF key (incluída) do ecrã para ativar a trotinete elétrica.</p>  <p>Smartphone: Utilize a aplicação Ducati Urban e-Mobility através da tecla de bloqueio/desbloqueio do menu de definições.</p>

#### Indicadores de sentido (se presentes)

Modelos *	
Pro-I Evo (Black and White edition)  Pro-I Evo SR (Black and White edition)  Pro-I Evo AS  Pro-I Evo Max SR  Pro-II Plus  Pro-II Plus AS  Pro-II Evo  Pro-II Evo AS  Pro-III  Pro-III R	 <p>Nos modelos onde estão presentes, os indicadores de sentido estão posicionados na extremidade do guiador (lado direito e esquerdo).</p> <p>Os indicadores de sentido servem para assinalar atempadamente qualquer mudança de sentido durante a condução.</p> <p><b>Acionamento:</b></p>  <div style="border: 1px solid black; padding: 5px; display: inline-block; margin-top: 10px;">  <b>ATENÇÃO</b> </div> <p>Antes de cada utilização do produto, verifique o funcionamento correto dos indicadores de sentido.</p>

## 6. Guia rápido

- No primeiro uso, carregue o produto em 100%.
- Verifique a pressão dos pneus (ver lateral do pneu para conhecer o valor aconselhado). Caso a trotinete não atinja pelo menos 60% dos Km declarados ou não alcance a velocidade máxima nos primeiros 3 meses de utilização, é provável que as rodas tenham se esvaziado novamente, portanto, a pressão deve ser restaurada conforme indicado.
- Faça a verificação e a regulação dos travões.
- Ligue o ecrã.
- Posicione o produto em uma superfície plana.
- Segure o guidão firmemente com ambas as mãos. Suba à plataforma com um pé, utilize o outro para dar um leve impulso e acelere.



### ATENÇÃO

**Função Zero Start:** o acelerador entra em funcionamento assim que a velocidade de avanço supera os 3 km/h.

Por motivos de segurança, o produto está inicialmente configurado para evitar o arranque a partir de quando está parado.

- Ao guiar o produto, incline o corpo na direção de condução durante as curvas e gire o guidão lentamente.
- Para parar o produto, solte o acelerador e prima a alavanca do travão.
- Para descer, primeiramente pare o produto por completo. Descer do produto em movimento pode provocar lesões.
- Antes de cada uso, verifique os travões e seu desgaste, a pressão dos pneus (ver a lateral dos pneus para conhecer o valor aconselhado), o desgaste das rodas, o acelerador e o estado de carga da bateria.

### Regulação das alavancas dos travões

#### Alavancas dos travões

É possível regular a posição da alavanca do travão sempre que precisar através do ponto A (ver foto).

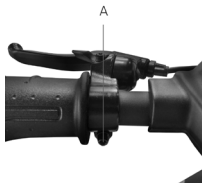

### Regulação das pinças do travão

Caso o travão esteja demasiado tensionado ou demasiado frouxo, utilize a chave sextavada para soltar a porca (A); em seguida, regule o cabo do travão (encurte o cabo do travão para cima se estiver demasiado apertado, ou puxe o cabo do travão para baixo se estiver demasiado solto), e então aperte a porca (A) novamente. Se ficar demasiado frouxo ou demasiado esticado mesmo depois de ter seguido o primeiro passo, é possível que seja necessário regular a pastilha do travão (fixa), através da roda do lado oposto, utilize a chave sextavada para afastar/aproximar a pastilha (B) (ver imagem).

Verifique o alinhamento correto entre a pinça do travão e o disco. Utilize os parafusos C e D para regular a posição/alinhamento no disco, se necessário.

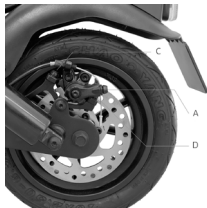

## 7. Dobrar e transportar

Certifique-se de que a trotinete elétrica está desligada. Segure a coluna de direção do guidão com a mão, puxe a alavanca, dobre a coluna de direção do guidão na direção da plataforma e prenda.

Modelos: Pro-I Evo, Pro-I Evo SR, Pro-I Evo AS, Pro-I Evo Max SR

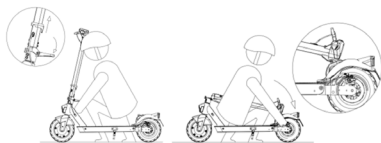

**Fechamento:** Desligue a trotinete elétrica, desbloqueie o mecanismo de fechamento: prima o gancho vermelho e puxe a alavanca para o exterior (ver imagem), coloque a haste do guidador para o interior e certifique-se do seu efetivo bloqueio.

**Abertura:** Desbloqueie a haste do guidador do guarda-lamas: prima o clipe para desengatar o guidador, levante a haste do guidador até ao batente e bloqueie-a empurrando a alavanca para o interior. Ligue a trotinete elétrica.

**Transporte** sempre a trotinete segurando nela com uma ou ambas as mãos pela haste do guidador.

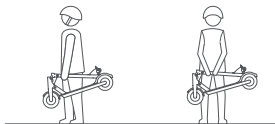

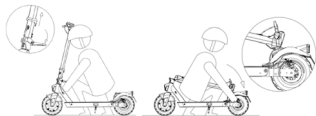

Certifique-se de que a trotinete elétrica está desligada. Segure a haste do guidão com a mão, puxe a alavanca e alinhe o gancho do guidão com o gancho situado no guarda-lamas posterior.



Depois de voltar a dobrar, segure na haste do guidão com uma ou ambas as mãos.

Após dobrar, erga segurando a plataforma do guidão com uma ou ambas as mãos.

**ATENÇÃO**

Assegure-se de segurar o produto firmemente durante o transporte. Se não tiver certeza de que pode sustentar o peso do produto, não continue a transportar o produto erguido. Se derrubado repentinamente, o produto pode provocar lesões, inclusive graves, e sofrer danos.

## 8. Autonomia e desempenho

A autonomia e o desempenho máximos do veículo dependem de diversas variáveis:

**Terreno:** a condução em pavimentações lisas implica uma autonomia e um desempenho maiores com relação à condução em estradas acidentadas e acíves.

**Peso do utilizador:** quanto maior o peso, menores serão a autonomia e o desempenho do veículo.

**Temperatura:** a condução da trotinete elétrica em ambientes muito frios ou muito quentes influencia a autonomia e o desempenho.

**Velocidade e estilo de condução:** uma condução fluida e constante aumenta a autonomia. Acelerações, desacelerações e manobras contínuas reduzem significativamente a autonomia. Velocidades mais baixas prolongam a autonomia.

**Manutenção:** a recarga pontual, a manutenção correta e as inspeções regulares da pressão dos pneus (ver valor de referência na secção 10) aumentam a autonomia e garantem um desempenho constante ao longo do tempo.

O nível de carga da bateria influi no desempenho; quanto mais baixa a carga, menor será o desempenho em velocidade, sobretudo em acíves.



## 9. Conservação, manutenção e limpeza

Se estiverem presentes manchas no corpo do produto, limpe-as com um pano húmido. Se as marcas persistirem, aplique sabão neutro, esfregue com uma escova de dentes e então limpe com um pano húmido. Se os componentes de plástico estiverem com riscos, utilize uma lixa de papel ou outro material abrasivo para os remover. Não limpe o produto com álcool, gasolina, querosene ou outros solventes químicos corrosivos e voláteis, para evitar danificá-lo gravemente. Não lave o produto com jatos de água a alta pressão. Durante a limpeza, assegure-se de que o produto está desligado, que o cabo de recarga está desconectado e que a tampa em borracha está fechada, pois uma infiltração de água pode provocar choques elétricos ou outros problemas graves. As infiltrações de água na bateria podem comportar danos aos circuitos internos, o risco de incêndios ou de explosão. Se houver dúvidas sobre se há infiltrações de água na bateria, suspenda imediatamente o uso da bateria e envie-a para o serviço de assistência técnica ou ao revendedor para uma verificação.

Quando o produto não estiver a ser utilizado, guarde-o em um ambiente fechado, seco e fresco. Não o conserve ao ar livre ou dentro do carro por períodos prolongados de tempo. A luz do sol em excesso, o superaquecimento e o frio em excesso aceleram o envelhecimento das borrachas e comprometem a vida útil tanto do produto quanto da bateria. Não a exponha à chuva ou à água, não a mergulhe e não a lave com água.

Verifique regularmente o aperto dos vários elementos parafusados, em particular dos eixos das rodas, do sistema de dobragem e transporte, do sistema de esterço e do sistema de travagem e o bom estado do chassis, das forquilhas e das suspensões. As porcas e todas as outras fixações autorosqueantes podem perder sua eficiência, portanto, é necessário verificar esses componentes periodicamente e apertá-los.

Como todos os componentes mecânicos, este produto também está sujeito a desgaste e fortes pressões. Materiais e componentes diferentes podem reagir ao desgaste ou à fadiga por pressão em maneiras diferentes. Se a vida útil de um componente for superada, ele pode se quebrar repentinamente, causando lesões ao condutor. Qualquer forma de rachadura, arranhão ou mudança de cor em zonas muito exigidas indica que a vida útil do componente chegou ao fim e ele deve ser substituído.

Verificar o estado de desgaste dos pneus: não deve detetar cortes, rachaduras, corpos estranhos, protuberâncias anómalas, ausência de peças e outros danos. Para a pressão dos pneus, consulte o valor presente na secção 10 do presente manual de instruções.

Não tente desmontar ou reparar o produto por conta própria. A substituição de todos os componentes da trotinete deve ser realizada pelo serviço de assistência técnica; para saber mais, contate seu revendedor ou visite o site [www.ducatiurbanemobility.com](http://www.ducatiurbanemobility.com)

## 10. Configuração da aplicação

Este produto pode ser combinado com a aplicação Ducati Urban e-Mobility. A aplicação permite-lhe controlar o produto diretamente a partir do seu smartphone.



Digitalize o QR CODE para descarregar e instalar a aplicação. Se a aplicação não for encontrada, procure-a no seu serviço de aplicações de referência.

Abra a aplicação e siga as instruções do seu serviço de aplicações de referência.

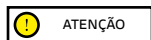

**ATENÇÃO**

A aplicação pode exigir várias autorizações necessárias para a sua utilização e funcionalidade.

A versão da aplicação pode ter sido actualizada no seu serviço de aplicações. Recomendamos que verifique constantemente as actualizações da aplicação para novas funcionalidades e que instale sempre a versão mais recente da aplicação no seu dispositivo.

Não utilize o seu dispositivo enquanto conduz.

## 11. Ficha técnica

Informações genéricas			
	Pro-III	Pro-III R	
Chassis	Liga de magnésio	Liga de magnésio	
Suspensões	-	-	
Velocidade	Cód. produto: MN-DUC-PRO3 DU-MO-220024 DU-MO-210013 DU-MO-220021  L1 = ≤ 6km/h L2 = ≤ 15km/h L3 = ≤ 20km/h L4 = ≤ 25km/h*	Cód. produto: DU-MO-220006  L1 = ≤ 6km/h L2 = ≤ 10km/h L3 = ≤ 15km/h L4 = ≤ 20km/h*	Cód. produto: DU-MO-220003 DU-MO-220016  L1 = ≤ 6km/h L2 = ≤ 15km/h L3 = ≤ 20km/h L4 = ≤ 25km/h*
Inclinação máxima**	18%	22%	
Travões	Travão de disco dianteiro e traseiro	Travões de disco semi-hidráulico anterior e posterior	
Pneumáticos	Medida 10" tubeless Pressão aconselhada: 44 psi / 3 bar	Medida 10" tubeless Pressão aconselhada: 44 psi / 3 bar	
Carga máxima	100 kg	100 kg	
Condutor	Verifique a norma em vigor no seu país		
Temperatura de exercício	-0°C / 45°C	-0°C / 45°C	
Nível de proteção	IPX4: MN-DUC-PRO3 DU-MO-210013 DU-MO-220006 DU-MO-220024 IPX5: DU-MO-220021	IPX4: DU-MO-220003 IPX5: DU-MO-220016	
Tempos de carga	8 horas aprox.	6 horas aprox.	
Autonomia**	Até 50 km	Até 40 km	
<b>Sistema elétrico</b>			
Potência nominal motor	0,35kW; 350W Brushless, 18,9 Nm	0,50kW; 500W Brushless, 28 Nm	
Potência máxima motor	0,515kW; 515W	0,80kW; 800W	
Ecrã	3,5" LED a cores com porta USB	3,5" LED a cores com porta USB	
Bateria	36V 13Ah 468Wh	48V 10.4Ah 486Wh	
Proteção de baixa tensão	31V± 0,5V	36,4V ± 0,5V	
Limite de corrente	18A	20A	
Kers	Não	Não	
Luzes	LED dianteiro e traseiro	LED dianteiro e traseiro	
Funcionalidades	Bluetooth com app – NFC	Bluetooth com app – NFC	
<b>Medidas</b>			
Peso líquido	17,5Kg	17,6Kg	
Peso bruto	21Kg	21Kg	

\* Respeite sempre o código da estrada e os regulamentos em vigor no país de circulação.

\*\* Sujeito a variações com base no peso do condutor, nas condições da estrada e na temperatura.

Informações genéricas				
	Pro-II Evo		Pro-II Evo AS	
Chassis	Liga de magnésio		Liga de magnésio	
Suspensões	Anterior e posterior		Anterior e posterior	
Velocidade	Cód. produto: DU-MO-210009 DU-MO-210012	Cód. produto: DU-MO-220005	Cód. produto: DU-MO-220012 DU-MO-220022	Cód. produto: DU-MO-220013
	L1 = ≤ 6km/h	L1 = ≤ 6km/h	L1 = ≤ 6km/h	L1 = ≤ 6km/h
	L2 = ≤ 15km/h	L2 = ≤ 10km/h	L2 = ≤ 15km/h	L2 = ≤ 10km/h
	L3 = ≤ 20km/h	L3 = ≤ 15km/h	L3 = ≤ 20km/h	L3 = ≤ 15km/h
	L4 = ≤ 25km/h*	L4 = ≤ 20km/h*	L4 = ≤ 25km/h*	L4 = ≤ 20km/h*
Inclinação máxima**	20%		20%	
Travões	Travão dianteiro elétrico e traseiro de disco		Travão dianteiro elétrico e traseiro de disco	
Pneumáticos	Medida 10" tubeless Pressão aconselhada: 44 psi / 3 bar		Medida 10" tubeless Pressão aconselhada: 44 psi / 3 bar	
Carga máxima	100 kg		100 kg	
Condutor	Verifique a norma em vigor no seu país			
Temperatura de exercício	-0°C / 45°C		-0°C / 45°C	
Nível de proteção	IPX4		IPX4: DU-MO-220012 IPX5: DU-MO-220013 DU-MO-220022	
Tempos de carga	7 horas aprox.		7 horas aprox.	
Autonomia**	Até 40 km		Até 40 km	
<b>Sistema elétrico</b>				
Potência nominal motor	0,35kW; 350W Brushless, 18,9 Nm		0,35kW; 350W Brushless, 18,9 Nm	
Potência máxima motor	0.515kW; 515W		0.515kW; 515W	
Ecrã	3,5" LED a cores integrado		3,5" LED a cores integrado	
Bateria	36 V 10 Ah 360 Wh		36 V 10 Ah 360 Wh	
Proteção de baixa tensão	27,5V ± 0,5V		27,5V ± 0,5V	
Limite de corrente	18A		18A	
Kers	Sim		Sim	
Luzes	LED dianteiro e traseiro		LED dianteiro e traseiro	
Funcionalidades	Bluetooth com aplicação		Bluetooth com aplicação	
<b>Medidas</b>				
Peso líquido	16.7Kg		16.7Kg	
Peso bruto	20.7Kg		20.7Kg	

\* Respeite sempre o código da estrada e os regulamentos em vigor no país de circulação.

\*\* Sujeito a variações com base no peso do condutor, nas condições da estrada e na temperatura.

Informações genéricas				
	Pro-I Evo Max SR		Pro-II Plus	
Chassis	Liga de alumínio		Liga de magnésio	
Suspensões	-		Posterior	
Velocidade	Cód. produto: DU-MO-220002  L1 = ≤ 6km/h L2 = ≤ 15km/h L3 = ≤ 20km/h L4 = ≤ 25km/h*	Cód. produto: DU-MO-220009  L1 = ≤ 6km/h L2 = ≤ 10km/h L3 = ≤ 15km/h L4 = ≤ 20km/h*	Cód. produto: DU-MO-210005 DU-MO-210010 DU-MO-220026  L1 = ≤ 6km/h L2 = ≤ 15km/h L3 = ≤ 20km/h L4 = ≤ 25km/h*	Cód. produto: DU-MO-220008  L1 = ≤ 6km/h L2 = ≤ 10km/h L3 = ≤ 15km/h L4 = ≤ 20km/h*
Inclinação máxima**	18%		20%	
Travões	Travão dianteiro elétrico e traseiro de disco		Travão dianteiro elétrico e traseiro de disco	
Pneumáticos	Medida 8,5" com câmara de ar Pressão aconselhada 50 psi / 3,4 bar		Medida 10" tubeless Pressão aconselhada: 44 psi / 3 bar	
Carga máxima	100 kg		100 kg	
Conductor	Verifique a norma em vigor no seu país			
Temperatura de exercício	-0°C / 45°C		-0°C / 45°C	
Nível de proteção	IP54: DU-MO-220002 IPX5: DU-MO-220009		IPX4: DU-MO-210005, DU-MO-210010, DU-MO-220008 IPX5: DU-MO-220026	
Tempos de carga	5 horas aprox.		4 horas aprox.	
Autonomia**	Até 35 km		Até 25 km	
<b>Sistema elétrico</b>				
Potência nominal motor	0,35kW; 350W Brushless, 17 Nm		0,35kW; 350W Brushless, 18,9 Nm	
Potência máxima motor	0,48kW; 480W		0,515kW; 515W	
Ecrã	LED a cores integrado		3,5" LED a cores integrado	
Bateria	36 V 10 Ah 360 Wh		36V 7,5Ah 270Wh	
Proteção de baixa tensão	27V ± 0,5V		31V ± 0,5V	
Limite de corrente	18A		18A	
Kers	Sim		Sim	
Luzes	LED dianteiro e traseiro		LED dianteiro e traseiro	
Funcionalidades	Bluetooth com aplicação		Bluetooth com aplicação	
<b>Medidas</b>				
Peso líquido	13.28Kg		15.5Kg	
Peso bruto	15.28Kg		18.9Kg	

\* Respeite sempre o código da estrada e os regulamentos em vigor no país de circulação.

\*\* Sujeito a variações com base no peso do condutor, nas condições da estrada e na temperatura.

<b>Informações genéricas</b>	
	<b>Pro-II Plus AS</b>
Chassis	Liga de magnésio
Suspensões	Posterior
Velocidade	Cód. produto: DU-MO-220020  L1 = ≤ 6km/h L2 = ≤ 10km/h L3 = ≤ 15km/h L4 = ≤ 20km/h*
Inclinação máxima**	20%
Travões	Travão dianteiro elétrico e traseiro de disco
Pneumáticos	Medida 10" tubeless Pressão aconselhada: 44 psi / 3 bar
Carga máxima	100 kg
Condutor	Verifique a norma em vigor no seu país
Temperatura de exercício	-0°C / 45°C
Nível de proteção	IPX5
Tempos de carga	4 horas aprox.
Autonomia**	Até 25 km
<b>Sistema elétrico</b>	
Potência nominal motor	0,35kW; 350W Brushless, 18,9 Nm
Potência máxima motor	0.515kW; 515W
Ecrã	3,5" LED a cores integrado
Bateria	36V 7,5Ah 270Wh
Proteção de baixa tensão	31V ± 0,5V
Limite de corrente	18A
Kers	Sim
Luzes	LED dianteiro e traseiro
Funcionalidades	Bluetooth com aplicação
<b>Medidas</b>	
Peso líquido	15.5Kg
Peso bruto	18.9Kg

\* Respeite sempre o código da estrada e os regulamentos em vigor no país de circulação.

\*\* Sujeito a variações com base no peso do condutor, nas condições da estrada e na temperatura.

Informações genéricas			
	Pro-I Evo	Pro-I Evo SR	
Chassis	Liga de alumínio	Liga de alumínio	
Suspensões	-	-	
Velocidade	Cód. produto: DU-MO-210001 DU-MO-210004 DU-MO-210011  L1 = ≤ 6km/h L2 = ≤ 15km/h L3 = ≤ 20km/h L4 = ≤ 25km/h*	Cód. produto: DU-MO-220004  L1 = ≤ 6km/h L2 = ≤ 10km/h L3 = ≤ 15km/h L4 = ≤ 20km/h*	Cód. produto: DU-MO-220019 DU-MO-220023 DU-MO-220025  L1 = ≤ 6km/h L2 = ≤ 15km/h L3 = ≤ 20km/h L4 = ≤ 25km/h*
Inclinação máxima**	15%	15%	
Travões	Travão dianteiro elétrico e traseiro de disco	Travão dianteiro elétrico e traseiro de disco	
Pneumáticos	Medida 8,5" com câmara de ar Pressão aconselhada 50 psi / 3,4 bar	Medida 8,5" com câmara de ar Pressão aconselhada 50 psi / 3,4 bar	
Carga máxima	100 kg	100 kg	
Condutor	Verifique a norma em vigor no seu país		
Temperatura de exercício	-0°C / 45°C	-0°C / 45°C	
Nível de proteção	IP54: DU-MO-220004 IPX5: DU-MO-210001 DU-MO-210004 DU-MO-210011	IPX5	
Tempos de carga	4 horas aprox.	4 horas aprox.	
Autonomia**	Até 25 km	Até 25 km	
<b>Sistema elétrico</b>			
Potência nominal motor	0,35kW; 350W Brushless, 15 Nm	0,35kW; 350W Brushless, 15 Nm	
Potência máxima motor	0,5kW; 500W	0,5kW; 500W	
Ecrã	LED a cores integrado	LED a cores integrado	
Bateria	36 V 7,8 Ah 280 Wh	36 V 7,8 Ah 280 Wh	
Proteção de baixa tensão	31V ± 0,5V	31V ± 0,5V	
Limite de corrente	15A	15A	
Kers	Sim	Sim	
Luzes	LED dianteiro e traseiro	LED dianteiro e traseiro	
Funcionalidades	Bluetooth com aplicação	Bluetooth com aplicação	
<b>Medidas</b>			
Peso líquido	12Kg	12Kg	
Peso bruto	14.4Kg	14.4Kg	

\* Respeite sempre o código da estrada e os regulamentos em vigor no país de circulação.

\*\* Sujeito a variações com base no peso do condutor, nas condições da estrada e na temperatura.

<b>Informações genéricas</b>	
	<b>Pro-I Evo AS</b>
Chassis	Liga de alumínio
Suspensões	-
Velocidade	Cód. produto: DU-MO-230003  L1 = ≤ 6km/h L2 = ≤ 15km/h L3 = ≤ 20km/h L4 = ≤ 25km/h*
Inclinação máxima**	15%
Travões	Travão dianteiro elétrico e traseiro de disco
Pneumáticos	Medida 8,5" com câmara de ar Pressão aconselhada 50 psi / 3,4 bar
Carga máxima	100 kg
Conductor	Verifique a norma em vigor no seu país
Temperatura de exercício	-5°C / +50°C
Nível de proteção	IPX5
Tempos de carga	5 horas aprox.
Autonomia**	Até 30 km
<b>Sistema elétrico</b>	
Potência nominal motor	0,35kW; 350W Brushless, 15 Nm
Potência máxima motor	0,499kW; 499W
Ecrã	LED a cores integrado
Bateria	36 V 7,8 Ah 280 Wh
Proteção de baixa tensão	30V ± 0,5V
Limite de corrente	17A ± 1A
Kers	Sim
Luzes	LED dianteiro e traseiro
Funcionalidades	Bluetooth com aplicação
<b>Medidas</b>	
Peso líquido	12Kg
Peso bruto	14Kg

\* Respeite sempre o código da estrada e os regulamentos em vigor no país de circulação.

\*\* Sujeito a variações com base no peso do condutor, nas condições da estrada e na temperatura.



## 12. Solução de problemas

Erro	Causa	Solução
O motor não funciona	Problema elétrico, presença de um código de erro	Solicite assistência técnica
A roda motriz não gira	Problema nos travões O motor está travado	Regule os travões; se o problema persistir, solicite assistência técnica Verifique o aperto correto da roda, verifique se a roda gira sem ligar o veículo. Se o problema persistir, solicite assistência técnica
O motor desliga-se enquanto está em funcionamento	Sobreaquecimento do motor Presença de código de erro	Pare o veículo e aguarde que arrefeça Solicite assistência técnica
Após ser carregado, o produto não liga ou desliga após poucos km.	A bateria está danificada	Solicite assistência técnica
A bateria não carrega ou o produto não liga	Problemas de conexão A bateria não está conectada (modelos com bateria removível) A bateria está descarregada A bateria está danificada Problemas no carregador de bateria	Solicite assistência técnica Verifique se o conector de alimentação está conectado. Carregue a bateria a 100% Solicite assistência técnica Substitua o carregador de bateria

Pro-I Evo, Pro-I Evo SR, Pro-I Evo Max SR	
Código Erro	Indicações
E.1	Avaria do motor
E.2	Falha do MOS ou falha de curto-circuito da fase do motor
E.3	Mau funcionamento dos travões
E.4	Mau funcionamento da alavanca do acelerador
E.5	Proteção de baixa tensão
E.6	Falha de comunicação entre a instrumentação e o sistema de controlo
E.7	Proteção de alta tensão
E.9	Avaria causada pelo bloqueio do rotor devido a força externa

Pro-II Plus, Pro-II Plus AS, Pro-II Evo, Pro-II Evo AS, Pro-III, Pro-III R	
Códigos Erro	Indicações
E01	Proteção de sobretensões
E02	Proteção de baixa tensão
E03	Proteção contra alta tensão
E04	Proteção roda do motor
E05	Avaria MOS (up) do controlador
E06	Avaria MOS (down) do controlador
E07	Avaria genérica do controlador
E08	Proteção contra o sobreaquecimento
E09	Avaria alavanca acelerador
E11	Avaria dos faróis
E12	Erro de sinal do controlador
E13	Avaria do botão de alimentação

Pro-I Evo AS		
Códigos Erro	Problemas	Indicações
E10	Erro de comunicação do ecrã	Indica uma possível quebra de comunicação entre o visor da trotinete eléctrica e a unidade de controlo, causando perda de informação. Verifique a ligação entre o visor e a unidade de controlo ou peça assistência técnica.
E11	Erro no sensor de corrente do motor	Indica uma falha no sensor de corrente do motor da trotinete eléctrica. Verifique a cablagem do motor ou peça assistência técnica.
E14	Erro no sensor do acelerador	Indica uma falha no sensor de aceleração da trotinete eléctrica. Verifique o sensor e a cablagem ou procure assistência técnica.
E15	Erro no sensor do travão	Indica uma falha no sensor do travão da trotinete eléctrica. Verifique o sensor e a cablagem ou procure assistência técnica.
E16	Erro no sensor do motor	Se o erro ocorrer no arranque, verifique se a cablagem do motor está normal. Se ocorrer durante a travagem, verifique e substitua o motor ou o controlador para resolver o problema, ou solicite assistência técnica.
E21	Erro de comunicação BMS	Pedir assistência técnica.
E50	Erro na linha principal de alta tensão	Se o erro ocorrer no arranque, verifique se a tensão da bateria está normal. Se ocorrer durante a condução, é necessário substituir a bateria ou o controlador para resolver o problema, ou solicitar assistência técnica.
E55	Erro de temperatura elevada do controlador	Se a temperatura do controlador for demasiado elevada, desligue o veículo e deixe-o arrefecer antes de o voltar a ligar. Se o erro ocorrer durante o arranque, o controlador terá de ser substituído para resolver o problema.

## 13. Responsabilidade e termos gerais de garantia

O condutor assume todos os riscos relativos à não utilização de capacete e outros dispositivos de proteção.

O condutor tem a obrigação de respeitar as normas locais em vigor relativas:

1. à idade mínima permitida para o condutor,
2. às limitações de tipo de condutores que podem usar o produto
3. a todos os outros aspetos normativos

O condutor tem ainda a obrigação de manter a trotinete elétrica limpa e em perfeito estado de eficiência e manutenção, de efetuar diligentemente as verificações de segurança de sua competência conforme descritos nas secções anteriores, de não manipular o produto de forma alguma e de conservar toda a documentação relativa à manutenção.

A empresa não responde por danos causados e não é de forma alguma responsável por danos provocados a bens ou pessoas caso:

- o produto seja utilizado de forma indevida ou não conforme ao indicado no manual de instruções;
- após a aquisição, o produto seja alterado ou adulterado, no todo ou em alguns dos seus componentes.

Em caso de mau funcionamento do produto por causas não imputáveis a comportamentos incorretos do condutor e caso se pretenda consultar os termos gerais de garantia, queira contactar o próprio revendedor ou visitar o site [www.ducatiurbanemobility.com](http://www.ducatiurbanemobility.com)

Estão sempre excluídos do campo de aplicação da Garantia Legal dos Produtos eventuais avarias ou maus funcionamentos causados por factos acidentais e/ou imputáveis à responsabilidade do adquirente ou por um uso do Produto não conforme com o seu destino de utilização e/ou com o previsto na documentação técnica anexada ao Produto, ou devido à não regulação das peças mecânicas, desgaste natural dos materiais consumíveis ou causados por erros de montagem, ausência de manutenção e/ou da utilização do mesmo não conforme com as instruções.

Devem, por exemplo, sem considerados excluídos da Garantia Legal relativa aos Produtos:

- os danos causados por impactos, quedas acidentais ou colisões, furos;
- os danos causados pela utilização, exposição ou arrumação num ambiente inadequado (por ex.: presença de chuva e/ou lamas, exposição à humidade ou fonte de calor excessiva, contacto com a areia ou com outras substâncias)
- os danos causados pela falta de regulação para colocação na estrada e/ou manutenção de peças mecânicas, travões de disco mecânico, guiador, pneus, etc.; a instalação errada e/ou a montagem errada de peças e/ou componentes
- o desgaste natural dos materiais consumíveis: travões de disco mecânico (por ex.: pastilhas, pinças, disco, cabos), pneus, plataformas, juntas, rolamentos, luzes LED e lâmpadas, descanso, punhos, guarda-lamas, peças em borracha (plataforma), cablagens dos conectores dos cabos, máscaras e adesivos, etc.;
- a manutenção indevida e/ou uso indevido da bateria do Produto;
- a manipulação e/ou o forçamento de peças do Produto;
- a manutenção ou a modificação incorreta ou inadequada do Produto;
- a utilização imprópria do Produto (por ex.: carga excessiva, uso em corridas e/ou para atividades comerciais de aluguer ou locação);
- manutenções, reparações e/ou intervenções técnicas no Produto efetuadas por terceiros não autorizados;
- danos nos Produtos decorrentes do transporte, se efetuado a cargo do adquirente;
- danos e/ou defeitos decorrentes do uso de peças de substituição não de origem.

Convidámo-lo a consultar a versão mais atualizada dos termos de garantia disponível no site: [www.ducatiurbanemobility.com/assistance/](http://www.ducatiurbanemobility.com/assistance/)

 **ATENÇÃO**

**Tratamento do dispositivo elétrico ou eletrônico no fim da vida útil (aplicável em todos os países da União Europeia e em outros sistemas europeus com sistema de coleta seletiva)**

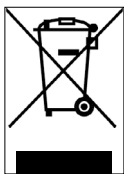

Este símbolo no produto ou na embalagem indica que o produto não deve ser considerado um resíduo doméstico normal, mas, ao contrário, deve ser entregue a um ponto de recolha adequado para a reciclagem de equipamentos elétricos e eletrônicos (REEE).

Assegurando-se de que este produto seja descartado corretamente, contribui-se para prevenir potenciais consequências negativas para o meio ambiente e a saúde que, do contrário, podem ser causados pelo seu descarte inadequado. A reciclagem dos materiais ajuda a conservar os recursos naturais.

Para informações mais detalhadas sobre a reciclagem e descarte deste produto, pode entrar em contacto com o serviço local de recolha de resíduos ou o ponto de venda onde o adquiriu.

Em qualquer caso, o descarte deve ser efetuado de acordo com a legislação em vigor no país de compra.

Em particular, os consumidores têm a obrigação de não descartar os REEE como resíduos urbanos e de participar da recolha seletiva deste tipo de resíduo por meio de duas modalidades de entrega:

- Nos Centros de Recolha municipais (também denominados EcoPontos ou ilhas ecológicas), diretamente ou por meio dos serviços de recolha das empresas municipalizadas, onde estiverem disponíveis;
- Nos pontos de venda de novos aparelhos elétricos e eletrônicos.

Aqui, podem ser entregues gratuitamente os REEE de dimensões muito pequenas (com o lado mais longo inferior a 25 cm), enquanto os de maiores dimensões podem ser entregues na modalidade de 1 por 1, ou seja, entregando o produto antigo no momento em que se adquire um novo de funções semelhantes.

Além disso, a modalidade 1 por 1 é sempre garantida durante o ato de compra por parte do consumidor de um novo EEE, independentemente da dimensão do mesmo.

Em caso de descarte irregular de equipamentos elétricos ou eletrônicos, podem ser aplicadas as sanções previstas pelas normas em vigor referentes à proteção do meio ambiente (normativa italiana; é necessário verificar as normativas em vigor no país de uso/descarte do meio).

Quando os REEE contiverem baterias ou acumuladores, estes devem ser removidos e submetidos a uma recolha seletiva específica.

 **ATENÇÃO**

**Tratamento das baterias usadas (aplicável em todos os países da União Europeia e em outros sistemas europeus com sistema de recolha seletiva)**

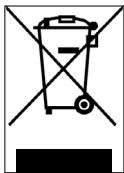

Este símbolo no produto ou na embalagem indica que a bateria não deve ser considerada um resíduo doméstico comum. Em alguns tipos de baterias, este símbolo pode ser utilizado em combinação com um símbolo químico.

São adicionados os símbolos químicos do mercúrio (Hg) ou do chumbo (Pb) se a bateria contiver mais de 0,0005% de mercúrio ou de 0,004% de chumbo.

Assegurando-se de que estas pilhas-baterias sejam descartadas corretamente, contribui-se para prevenir potenciais consequências negativas para o meio ambiente e a saúde que, do contrário, podem ser causados pelo seu descarte inadequado. A reciclagem dos materiais ajuda a conservar os recursos naturais. Em caso de produtos que, por motivos de segurança, desempenho ou proteção dos dados, exijam uma conexão fixa a uma pilha/bateria interna, ela deverá ser substituída apenas por profissionais de assistência qualificados.

Entregue o produto no fim da vida útil em pontos de coleta adequados para o descarte de equipamentos elétricos e eletrônicos: isso garante que a bateria interna também seja tratada corretamente.

Para informações mais detalhadas sobre o descarte da pilha-bateria gasta ou do produto, é possível contactar o serviço local de recolha de resíduos ou o ponto de venda onde o adquiriu.

Em qualquer caso, o descarte deve ser efetuado de acordo com a legislação em vigor no país de compra.



## EC Declaration of Conformity

according to the EC Machinery Directive 2006/42/EC, Annex II 1.A.

**PLATUM by M.T. Distribution S.R.L**

**Address:** Via Bargellino 10 c/d, 40012 Calderara di Reno (BO), Italy

This declaration of conformity is issued under the sole responsibility of the Manufacturer

**Product Brand:** DUCATI

**Product Model:** PRO-I EVO

**Description of product:** Electric Scooter

Serial identification number(s) : DCMN0XXX0XXXXX

The object of the declaration described above fulfils all the relevant provisions of the following Directives:

**2006/42/EC Machinery Directive**

**2014/53/EU Radio Equipment Directive** on the harmonization of the laws of the Member States relating to the making available on the market of radio equipment.

**2011/65/EU RoHS** on the restriction of the use of certain hazardous substances in electrical and electronic equipment

Applicable harmonized standard(s):

**EN 300 328 V2.2.2**

**EN 301 489-1 V1.9.2**

**EN 62479:2010**

**EN 62368-1:2014 +AC:2015**

**EN IEC 63000:2018**

Other standard or technical specifications applied

**EN 17128:2020**

**ETSI EN 301 489-17 V3.2.4**

**Manufacturer:** Zhuhai Chang Jing Trade Co., Ltd

**Address:** Room 2-502 HGSS Building, lanpu Road, XiangZhou Area, Zhunhai City, China 519000

**Date:** 27/03/2023

PLATUM.COM

HEADQUARTERS: VIA BARGELLINO 10 C/D - 40012 CALDERARA DI RENO (BO)

SALES OFFICE: VIA PARACELSO 24, PALAZZO CASSIOPEA 2 - 20864 AGRATE BRIANZA (MB)

MARCHIO REGISTRATO DI M.T. DISTRIBUTION SRL P. IVA 04177060375 CF 01119840377 REA BO-236546



Authorized Representative in the EU:

MT DISTRIBUTION S.R.L  
Via Bargellino 10, 40012, Calderara di Reno (BO), Italy

Technical file available from EU headquarter

**Declaration Place:** Bologna, Italy

**Authorized person - First name and surname:** Alessandro Summa  
**Position:** CEO

**M.T. DISTRIBUTION SRL**  
Via Bargellino, 10/b/c  
40012 CALDERARA DI RENO (BO)  
Dist. Fiscal. 157/158  
Partita IVA 04177060375



NOTE:

This declaration of conformity is only applicable to Electric Scooter sold in countries that follow the CE marking directives.

PLATUM.COM

HEADQUARTERS: VIA BARGELLINO 10 C/D - 40012 CALDERARA DI RENO (BO)

SALES OFFICE: VIA PARACELSO 24, PALAZZO CASSIOPEA 2 - 20864 AGRATE BRIANZA (MB)

MARCHIO REGISTRATO DI M.T. DISTRIBUTION SRL P. IVA 04177060375 CF 01119840377 REA BO -236546



## EC Declaration of Conformity

according to the EC Machinery Directive 2006/42/EC, Annex II I.A.

**PLATUM by M.T. Distribution S.R.L**

**Address:** Via Bargellino 10 c/d, 40012 Calderara di Reno (BO), Italy

This declaration of conformity is issued under the sole responsibility of the Manufacturer

**Product Brand:** Ducati

**Product Model:** PRO-I EVO Black Safe Ride / PRO-I EVO White Safe Ride

**Description of product:** Electric Scooter

Serial identification number(s) : 1) MNDS0XXX0XXXXX  
2) DCMN0XXX0XXXXX

The object of the declaration described above fulfils all the relevant provisions of the following Directives:

**2006/42/EC Machinery Directive**

**2014/53/EU Radio Equipment Directive** on the harmonization of the laws of the Member States relating to the making available on the market of radio equipment.

**2011/65/EU RoHS** on the restriction of the use of certain hazardous substances in electrical and electronic equipment

Applicable harmonized standard(s):

**EN 300 328 V2.2.2**

**EN 301 489-1 V1.9.2**

**EN 62479:2010**

**EN 62368-1:2014 +AC:2015**

**EN IEC 63000:2018**

Other standard or technical specifications applied

**EN 17128:2020**

**ETSI EN 301 489-17 V3.2.4**

**Manufacturer:** Zhunhai Chang Jing Trade Co., Ltd

**Address:** Room 2-502 HGSS Building, lanpu Road, XiangZhou Area, Zhunhai City, China 519000

**Date:** 22/02/2023

PLATUM.COM

HEADQUARTERS: VIA BARGELLINO 10 C/D - 40012 CALDERARA DI RENO (BO)

SALES OFFICE: VIA PARACELSO 24, PALAZZO CASSIOPEA 2 - 20864 AGRATE BRIANZA (MB)

MARCHIO REGISTRATO DI M.T. DISTRIBUTION SRL P. IVA 04177060375 CF 01119840377 REA BO-236546

Authorized Representative in the EU:

MT DISTRIBUTION S.R.L  
Via Bargellino 10, 40012, Calderara di Reno (BO), Italy

Technical file available from EU headquarter  
**Declaration Place:** Bologna, Italy

**Authorized person - First name and surname:** Alessandro Summa  
**Position:** CEO

**M.T. DISTRIBUTION SRL**  
Via Bargellino, 10/b/c  
40012 CALDERARA DI RENO (BO)  
Cod. Fisc. 07777840377  
Partita IVA 04177060375



**NOTE:**

This declaration of conformity is only applicable to Electric Scooter sold in countries that follow the CE marking directives.

PLATUM.COM

HEADQUARTERS: VIA BARGELLINO 10 C/D - 40012 CALDERARA DI RENO (BO)

SALES OFFICE: VIA PARACELSO 24, PALAZZO CASSIOPEA 2 - 20864 AGRATE BRIANZA (MB)

MARCHIO REGISTRATO DI M.T. DISTRIBUTION SRL. P. IVA 04177060375 CF 01119840377 REA BO-236546





## EC Declaration of Conformity

according to the EC Machinery Directive 2006/42/EC, Annex II 1.A.

**PLATUM by M.T. Distribution S.R.L**

**Address:** Via Bargellino 10 c/d, 40012 Calderara di Reno (BO), Italy

This declaration of conformity is issued under the sole responsibility of the Manufacturer

**Product Brand:** DUCATI

**Product Model:** PRO-I EVO MAX SR

**Description of product:** Electric Scooter

Serial identification number(s) : DCMN0XXX0XXXXX

The object of the declaration described above fulfils all the relevant provisions of the following Directives:

**2006/42/EC Machinery Directive**

**2014/53/EU Radio Equipment Directive** on the harmonization of the laws of the Member States relating to the making available on the market of radio equipment.

**2011/65/EU RoHS** on the restriction of the use of certain hazardous substances in electrical and electronic equipment

Applicable harmonized standard(s):

**EN 300 328 V2.2.2**

**EN 301 489-1 V1.9.2**

**EN 62479:2010**

**EN 62368-1:2014 +AC:2015**

**EN IEC 63000:2018**

Other standard or technical specifications applied

**EN 17128:2020**

**ETSI EN 301 489-17 V3.2.4**

**Manufacturer:** Zhuhai Chang Jing Trade Co., Ltd

**Address:** Room 2-502 HGSS Building, lanpu Road, XiangZhou Area, Zhunhai City, China 519000

**Date:** 27/03/2023

PLATUM.COM

HEADQUARTERS: VIA BARGELLINO 10 C/D - 40012 CALDERARA DI RENO (BO)

SALES OFFICE: VIA PARACELSO 24, PALAZZO CASSIOPEA 2 - 20864 AGRATE BRIANZA (MB)

MARCHIO REGISTRATO DI M.T. DISTRIBUTION SRL P. IVA 04177060375 CF 01119840377 REA BO-236546



Authorized Representative in the EU:

MT DISTRIBUTION S.R.L  
Via Bargellino 10, 40012, Calderara di Reno (BO), Italy

Technical file available from EU headquarter

**Declaration Place:** Bologna, Italy

**Authorized person - First name and surname:** Alessandro Summa  
**Position:** CEO

**M.T. DISTRIBUTION SRL**  
Via Bargellino, 10/b/c  
40012 CALDERARA DI RENO (BO)  
Dist. Fisc. 157/00000000377  
Partita IVA 03080000377



NOTE:

This declaration of conformity is only applicable to Electric Scooter sold in countries that follow the CE marking directives.

PLATUM.COM

HEADQUARTERS: VIA BARGELLINO 10 C/D - 40012 CALDERARA DI RENO (BO)

SALES OFFICE: VIA PARACELSO 24, PALAZZO CASSIOPEA 2 - 20864 AGRATE BRIANZA (MB)

MARCHIO REGISTRATO DI M.T. DISTRIBUTION SRL P. IVA 04177060375 CF 01119840377 REA BO -236546



## EC Declaration of Conformity

according to the EC Machinery Directive 2006/42/EC, Annex II I.A.

**This declaration of conformity is issued under the sole responsibility of the manufacturer.**

**Manufacturer:** Wuyi Jinyue Engine Science and Technology Co., Ltd.  
No.1 Rose Road, Wuyi County, Jinhua City, Zhejiang Province, China

**Authorized representative:** Platium By MT Distribution S.r.l.  
Via Bargellino 10 C/D, 40012, Calderara di Reno (BO)

**Person authorized to compile the technical file:** Platium By MT Distribution S.r.l.  
Via Bargellino 10 C/D, 40012, Calderara di Reno (BO)

### Object of the declaration:

Model code	Generic denomination	Commercial name	Trademark	Serial identification number (s) and/or batch number (s)
DU-MO-230003	Electric Scooter	PRO-I EVO AS	DUCATI	DCMN2XXXM00001 to DCMN2XXXMXXXXX

**The object of the declaration described above fulfils all the relevant provisions of the following Directives:**

2006/42/EC Machinery Directive

2014/53/EU Radio Equipment Directive on the harmonization of the laws of the Member States relating to the making available on the market of radio equipment.

2011/65/EU RoHS on the restriction of the use of certain hazardous substances in electrical and electronic equipment

**Harmonized standards or other technical specifications applied:**

EN 300 328 V2.2.2	EN 63000:2018
EN 301 489-1 V1.9.2	EN 17128:2020
EN 62479:2010	ETSI EN 301 489-17 V3.2.4
EN 62368-1:2014 +AC:2015	

**Place of issue**  
Calderara di Reno (BO), Italy

**Date of issue**  
14/06/2023

**Name, function, signature**  
Alessandro Summa, CEO

**M.T. DISTRIBUTION SRL**  
Via Bargellino, 10/D  
40012 CALDERARA DI RENO (BO)  
Cod. Fisc. 04177060375  
Partita IVA 04177060375



Translation of the original Declaration of Conformity



## Declaration of conformity

M.T. Distribution S.R.L

Address: Via Bargellino 10, 40012 Calderara di Reno (BO), Italy

This declaration of conformity is issued under the sole responsibility of the Manufacturer

Product brand:	Ducati
Product model:	PRO-II PLUS
Description of product:	Electric scooter

Is in conformity with the requirements of the council Directives on the approximation of the laws of the Member States relating:

2006/42/EC Machinery Directive

RED 2014/53/EU Radio Equipment Directive

2014/30/EU Electromagnetic Compatibility Directive 2014/35/EU Low Voltage Directive

Applicable harmonized standard(s):

EN 14619:2019

EN 60335-1:2012+AC:2014+A11:2014+A13:2017+A1:2019+A2:2019

ETSI EN 301 489-1 V2.2.3:2019-11

ETSI EN 301 489-17 V3.2.4:2020-09

ETSI EN 300 328-1 V2.2.2:2019-07

EN IEC 55014-1:2021

EN 55014-2:2015

EN IEC 61000-3-2:2019

EN 61000-3-3:2013+A1:2019

EN 62233:2008

Factory name: Taizhou Siweiluo Vehicle co., Limited

Factory address: NO.509 Tengyun Road, Jiaojiang District, Taizhou City, Zhejiang, China

Date: 29/06/2021

Technical file available from EU headquarter

Declaration Place: Bologna, Italy

First name and surname: Alessandro Summa

Position: CEO

MT DISTRIBUTION S.R.L

Via Bargellino 10, 40012, Calderara di Reno (BO), Italy

Authorized person: Alessandro Summa

Position: CEO

### NOTE:

This declaration of conformity is only applicable to Electric Scooter sold in countries that follow the CE marking directives.

Alessandro Summa

**M.T. DISTRIBUTION SRL**  
Via Bargellino, 10 b/c  
40012 CALDERARA DI RENO (BO)  
F0208 F0217 F0244 F0377  
Numero Verde 800.17.06.81.2  
TIMBRO AZIENDALE



## EC Declaration of Conformity

according to the EC Machinery Directive 2006/42/EC, Annex II 1.A.

**PLATUM by M.T. Distribution S.R.L**

**Address:** Via Bargellino 10 c/d, 40012 Calderara di Reno (BO), Italy

This declaration of conformity is issued under the sole responsibility of the Manufacturer

**Product Brand:** DUCATI

**Product Model:** PRO-II PLUS AS

**Description of product:** Electric Scooter

Serial identification number(s) : DCMN10XXX0XXXXX

The object of the declaration described above fulfils all the relevant provisions of the following Directives:

**2006/42/EC Machinery Directive**

**2014/53/EU Radio Equipment Directive** on the harmonization of the laws of the Member States relating to the making available on the market of radio equipment.

**2011/65/EU RoHS** on the restriction of the use of certain hazardous substances in electrical and electronic equipment

Applicable harmonized standard(s):

**EN 300 328 V2.2.2**

**EN 301 489-1 V1.9.2**

**EN 62479:2010**

**EN 62368-1:2014 +AC:2015**

**EN IEC 63000:2018**

Other standard or technical specifications applied

**EN 17128:2020**

**ETSI EN 301 489-17 V3.2.4**

**Manufacturer:** Taizhou Siweiluo Vehicle co., Limite.

**Address:** NO.509 Tengyun Road, Jiaojiang District, Taizhou City, Zhejiang, China

**Date:** 28/02/2023



**PLATUM**  
Shaping urban e-mobility

Authorized Representative in the EU:

MT DISTRIBUTION S.R.L  
Via Bargellino 10, 40012, Calderara di Reno (BO), Italy

Technical file available from EU headquarter

**Declaration Place:** Bologna, Italy

**Authorized person - First name and surname:** Alessandro Summa

**Position:** CEO

**M.T. DISTRIBUTION SRL**  
Via Bargellino, 10/10/c  
40012 CALDERARA DI RENO (BO)  
Cod. Fis. 01772840877  
Partita IVA 04772840877

NOTE:

This declaration of conformity is only applicable to Electric Scooter sold in countries that follow the CE marking directives.



## Declaration of conformity

M.T. Distribution S.R.L

Address: Via Bargellino 10, 40012 Calderara di Reno (BO), Italy

This declaration of conformity is issued under the sole responsibility of the Manufacturer

Product brand:	Ducati
Product model:	PRO-II EVO
Description of product:	Electric scooter

Is in conformity with the requirements of the council Directives on the approximation of the laws of the Member States relating:

2006/42/EC Machinery Directive

RED 2014/53/EU Radio Equipment Directive

2014/30/EU Electromagnetic Compatibility Directive 2014/35/EU Low Voltage Directive

Applicable harmonized standard(s):

EN 14619:2019

EN 60335-1:2012+AC:2014+A11:2014+A13:2017+A1:2019+A2:2019

ETSI EN 301 489-1 V2.2.3:2019-11

ETSI EN 301 489-17 V3.2.4:2020-09

ETSI EN 300 328-1 V2.2.2:2019-07

EN IEC 55014-1:2021

EN 55014-2:2015

EN IEC 61000-3-2:2019

EN 61000-3-3:2013+A1:2019

EN 62233:2008

Factory name: Taizhou Siweiluo Vehicle co., Limited

Factory address: NO.509 Tengyun Road, Jiaojiang District, Taizhou City, Zhejiang, China

Date: 29/06/2021

Technical file available from EU headquarter

Declaration Place: Bologna, Italy

First name and surname: Alessandro Summa

Position: CEO

MT DISTRIBUTION S.R.L

Via Bargellino 10, 40012, Calderara di Reno (BO), Italy

Authorized person: Alessandro Summa

Position: CEO

### NOTE:

This declaration of conformity is only applicable to Electric Scooter sold in countries that follow the CE marking directives.

Alessandro Summa

**M.T. DISTRIBUTION SRL**

Via Bargellino, 10 b/c

40012 CALDERARA DI RENO (BO)

REGISTRO FISCALE 011739840377

NUMERO UNIV. 170648128

TIMBRO AZIENDALE



## EC Declaration of Conformity

according to the EC Machinery Directive 2006/42/EC, Annex II 1.A.

**PLATUM by M.T. Distribution S.R.L**

**Address:** Via Bargellino 10 c/d, 40012 Calderara di Reno (BO), Italy

This declaration of conformity is issued under the sole responsibility of the Manufacturer

**Product Brand:** DUCATI

**Product Model:** PRO-II EVO AS

**Description of product:** Electric Scooter

Serial identification number(s) : DCMN11XXX0XXXXX

The object of the declaration described above fulfils all the relevant provisions of the following Directives:

**2006/42/EC Machinery Directive**

**2014/53/EU Radio Equipment Directive** on the harmonization of the laws of the Member States relating to the making available on the market of radio equipment.

**2011/65/EU RoHS** on the restriction of the use of certain hazardous substances in electrical and electronic equipment

Applicable harmonized standard(s):

**EN 300 328 V2.2.2**

**EN 301 489-1 V1.9.2**

**EN 62479:2010**

**EN 62368-1:2014 +AC:2015**

**EN IEC 63000:2018**

Other standard or technical specifications applied

**EN 17128:2020**

**ETSI EN 301 489-17 V3.2.4**

**Manufacturer:** Taizhou Siweiluo Vehicle co., Limite.

**Address:** NO.509 Tengyun Road, Jiaojiang District, Taizhou City, Zhejiang, China

**Date:** 28/02/2023

PLATUM.COM

HEADQUARTERS: VIA BARGELLINO 10 C/D - 40012 CALDERARA DI RENO (BO)

SALES OFFICE: VIA PARACELSO 24, PALAZZO CASSIOPEA 2 - 20864 AGRATE BRIANZA (MB)

MARCHIO REGISTRATO DI M.T. DISTRIBUTION SRL P. IVA 04177060375 CF 01119840377 REA BO-236546





Authorized Representative in the EU:

MT DISTRIBUTION S.R.L  
Via Bargellino 10, 40012, Calderara di Reno (BO), Italy

Technical file available from EU headquarter

**Declaration Place:** Bologna, Italy

**Authorized person - First name and surname:** Alessandro Summa  
**Position:** CEO

**M.T. DISTRIBUTION SRL**  
Via Bargellino, 10/b/c  
40012 CALDERARA DI RENO (BO)  
Dist. Fisc. 157/00000000377  
Partita IVA 03080030377



NOTE:

This declaration of conformity is only applicable to Electric Scooter sold in countries that follow the CE marking directives.

PLATUM.COM

HEADQUARTERS: VIA BARGELLINO 10 C/D - 40012 CALDERARA DI RENO (BO)

SALES OFFICE: VIA PARACELSO 24, PALAZZO CASSIOPEA 2 - 20864 AGRATE BRIANZA (MB)

MARCHIO REGISTRATO DI M.T. DISTRIBUTION SRL P. IVA 04177060375 CF 01119840377 REA BO -236546



## Declaration of conformity

M.T. Distribution S.r.l.

Address: Via Bargellino 10, 40012 Calderara di Reno (BO), Italy

This declaration of conformity is issued under the sole responsibility of the Manufacturer

Product Brand	Ducati
Product model	PRO-III
Product description	Electric scooter

It complies with the requirements of the Council Directives for the approximation of the laws of the Member States relating to:

2006/42/EC Machinery Directive

RED 2014/53/EU Radio Equipment Directive

2014/30/EU Electromagnetic Compatibility Directive 2014/35/EU Low Voltage Directive

Applicable harmonised standards

EN 60335-1:2012+A2:2019

EN 14619:2019

EN 62233:2008

ETSI EN 301 489-1 V2.2.3: 2019-11

ETSI EN 301 489-17 V3.2.4: 2020-09

ETSI EN 300 328 V2.2.2: 2019-07

EN IEC 55014-1:2021

EN 55014-2:2015

EN IEC 61000-3-2:2019

EN 61000-3-3:2013+A1:2019

Factory name: Taizhou Siweiluo Vehicle Co., Limited

Factory address: NO. 509 Tengyun Road, Jiaojiang District, Taizhou City, Zhejiang, China

Date: 04/08/2021

Technical file available at EU headquarters

Place of declaration: Bologna, Italy

First name and surname: Alessandro Summa

Position: CEO

MT DISTRIBUTION S.R.L.

Via Bargellino 10, 40012, Calderara di Reno (BO), Italy

Authorised person: Alessandro Summa

Position: CEO

### NOTE:

This declaration of conformity is only applicable to electric scooters sold in countries that follow the CE marking directives.

Alessandro Summa

**M.T. DISTRIBUTION SRL**  
Via Bargellino 10 b/c  
40012 CALDERARA DI RENO (BO)  
P.0208 F.0117.0.04.0377  
N.0208.00.01.17.06.01.03  
TIMBRO AZIENDALE



## EC Declaration of Conformity

according to the EC Machinery Directive 2006/42/EC, Annex II 1.A.

**This declaration of conformity is issued under the sole responsibility of the manufacturer**

<b>Manufacturer:</b>	Taizhou Siweiluo Vehicle co., Ltd. NO.509 Tengyun Road, Jiaojiang District, Taizhou City, Zhejiang, China
<b>Authorized representative:</b>	Platum By MT Distribution S.r.l Via Bargellino 10 C/D, 40012, Calderara di reno (BO)
<b>Person authorized to compile the technical file:</b>	Platum By MT Distribution S.r.l Via Bargellino 10 C/D, 40012, Calderara di reno (BO)

**Object of the declaration:**

Model code	Generic denomination	Commercial name	Trademark	Serial identification number (s) and/or batch number (s)
DU-MO-220021	Electric scooter	PRO-III AS	DUCATI	DCMN0323000001 to DCMNXXXXXXX

**The object of the declaration described above fulfils all the relevant provisions of the following Directives:**

2006/42/EC Machinery Directive

2014/53/EU Radio Equipment Directive on the harmonization of the laws of the Member States relating to the making available on the market of radio equipment.

2011/65/EU RoHS on the restriction of the use of certain hazardous substances in electrical and electronic equipment

**Harmonized standards or other technical specifications applied:**

EN 300 328 V2.2.2	EN 63000:2018
EN 301 489-1 V1.9.2	EN 17128:2020
EN 62479:2010	ETSI EN 301 489-17 V3.2.4
EN 62368-1:2014 +AC:2015	

**Place of issue**  
Calderara di Reno (BO), Italy

**Date of issue**  
06/03/2023

**Name, function, signature**  
Alessandro Summa, CEO

M.T. DISTRIBUTION SRL  
Via Bargellino, 10 C/D  
40012 CALDERARA DI RENO (BO)  
Cod. Fisc. 01119840377  
Partita IVA 041177060375





## EC Declaration of Conformity

according to the EC Machinery Directive 2006/42/EC, Annex II I.A.

**PLATUM by M.T. Distribution S.R.L**

**Address:** Via Bargino 10 c/d, 40012 Calderara di Reno (BO), Italy

This declaration of conformity is issued under the sole responsibility of the Manufacturer

**Product Brand:** Ducati

**Product Model:** PRO-III R

**Description of product:** Electric Scooter

Serial identification number(s) : DCMN0XXX0XXXXX

The object of the declaration described above fulfils all the relevant provisions of the following Directives:

**2006/42/EC Machinery Directive**

**2014/53/EU Radio Equipment Directive** on the harmonization of the laws of the Member States relating to the making available on the market of radio equipment.

**2011/65/EU RoHS** on the restriction of the use of certain hazardous substances in electrical and electronic equipment

Applicable harmonized standard(s):

**EN 300 328 V2.2.2**

**EN 301 489-1 V1.9.2**

**EN 62479:2010**

**EN 62368-1:2014 +AC:2015**

**EN IEC 63000:2018**

Other standard or technical specifications applied

**EN 17128:2020**

**ETSI EN 301 489-17 V3.2.4**

**Manufacturer:** Taizhou Siweiluo Vehicle co., Limited

**Address:** NO.509 Tengyun Road, Jiaojiang District, Taizhou City, Zhejiang, China

**Date:** 14/03/2022

PLATUM.COM

HEADQUARTERS: VIA BARGELLINO 10 C/D - 40012 CALDERARA DI RENO (BO)

SALES OFFICE: VIA PARACELSO 24, PALAZZO CASSIOPEA 2 - 20864 AGRATE BRIANZA (MB)

MARCHIO REGISTRATO DI M.T. DISTRIBUTION SRL P. IVA 04177060375 CF 01119840377 REA BO-236546

Authorized Representative in the EU:

MT DISTRIBUTION S.R.L  
Via Bargellino 10, 40012, Calderara di Reno (BO), Italy

Technical file available from EU headquarter

**Declaration Place:** Bologna, Italy

**Authorized person - First name and surname:** Alessandro Summa  
**Position:** CEO

**M.T. DISTRIBUTION SRL**  
Via Bargellino, 10/b/c  
40012 CALDERARA DI RENO (BO)  
Cod. Fisc. 0377060375  
Partita IVA 0377060375



**NOTE:**

This declaration of conformity is only applicable to Electric Scooter sold in countries that follow the CE marking directives.

PLATUM.COM

HEADQUARTERS: VIA BARGELLINO 10 C/D - 40012 CALDERARA DI RENO (BO)

SALES OFFICE: VIA PARACELSO 24, PALAZZO CASSIOPEA 2 - 20864 AGRATE BRIANZA (MB)

MARCHIO REGISTRATO DI M.T. DISTRIBUTION SRL. P. IVA 04177060375 CF 01119840377 REA BO-236546

Download the Ducati Urban e-Mobility  
app for a better use of the product



Imported and distributed by M.T. Distribution S.r.l.  
Società unipersonale soggetta a direzione  
e coordinamento di Electron S.p.A.  
via Bargellino 10, 40012, Calderara di Reno, (BO) Italy  
P.I. 04177060375 | C.F. 01119840377 | REA BO-236546  
Capitale Sociale 10.000,00 i.v.  
[www.platum.com](http://www.platum.com)

Ducati Motor Holding S.p.A. Official Licensed Product

Errors and omissions excepted