



Urban  
e-Mobility

**PRO-III**  
electric scooter



# Index

English	01
---------	----

---

Italiano	38
----------	----

---

Español	75
---------	----

---

Français	112
----------	-----

---

Deutsch	151
---------	-----

---

Polski	188
--------	-----

---

Čeština	225
---------	-----

---

Slovenský	262
-----------	-----

---

Português	299
-----------	-----

---

Ελληνικά	336
----------	-----

---

Slovenščina	373
-------------	-----

---

Srpski	410
--------	-----

**PRO-III**  
electric scooter

User manual

**Original instructions**

Thank you for choosing this product. The product in future may vary. For general information, technical support and assistance, for information on the variants that may be implemented, general terms of warranty, contact your dealer or visit the website [www.ducatiurbanemobility.com](http://www.ducatiurbanemobility.com)

# Index

1. Safety instructions
2. Quick guide
3. Contents of the package
4. Product overview
5. Command information / Control panel
6. Assembly and set-up
7. Folding and carrying
8. Battery charging
9. Brake adjustment
10. AUTONOMY
11. Storage and cleaning
12. General warnings
13. App configuration
14. Learning to ride the scooter
15. Battery (Warnings)
16. Responsibility
17. Daily maintenance and care
18. Technical data sheet
19. Troubleshooting
20. Error code table

# 1. Safety instructions

Please read the following instructions carefully before using the product. Save this manual for future reference or new users.

- The company will not assume any liability deriving from misuse of the product or non-compliance with road regulations and the instructions in this manual.
- This electric scooter is not a toy. Use it responsibly, with care and respect for others.
- Check the local regulations in force regarding the use of this type of product before using it and be sure to follow the local regulations. Drive responsibly and pay attention to people and obstacles to avoid accidents.
- Always use the recommended clothing: non-slip gloves, knee and elbow pads and wear a helmet.
- The person driving this scooter must be able to place both feet on the floor easily when holding the handlebars at the correct height.
- When stopping or parking your vehicle, be sure to do so on a smooth, safe surface
- The maximum load capacity for the product is 100kg.
- This product may not be used by more than one person at the same time.
- Misuse of the product or non-compliance with the instructions in this manual may cause serious damage.
- Should technical problems occur, contact the Technical Assistance Service at your dealer.
- Do not attempt to disassemble or repair the product on your own.
- Do not leave the battery near fire or heat sources.
- Avoid using used, defective and/or non-original batteries.
- Do not sit on the product either when driving or stationary.
- In the event that the user who is going to use the product is not familiar with driving this type of vehicle, it is recommended that they be instructed on the basics of driving by an adult before using it for the first time, regarding the following aspects:
  1. Acceleration
  2. Deceleration
  3. Braking
  4. Basic driving rules

## 2. Quick-start guide

- Before using the scooter for the first time, fully charge the battery. When the scooter is fully charged, the LED light on the charger changes from red (charging) to green (charging completed).
- Press the power button for a few seconds to start it.
- Check the tyre pressure (44 PSI) if the scooter has not travelled at least 60% of the stated km or reached the maximum speed in the first 3 months of use, it is likely that the wheels have deflated again, it will thus be necessary to restore the pressure as indicated.
- Place the scooter on a flat surface.
- Put your hands on the handlebar. Step onto the footplate with one foot and use the other to give yourself a gentle push and accelerate.
- After use, check the battery indicator. If the battery is out of power, recharge it before use. The electric scooter is a device that requires periodic recharging.



The accelerator is activated once the forward speed exceeds 3 km/h.

For safety reasons, the scooter is initially set up to avoid a standing start.

- When the scooter begins to move, place both feet on the footplate and press the accelerator.
- To drive the scooter, tilt your body in the direction of travel when turning and slowly turn the handlebars.
- To stop the scooter, release the accelerator and press the electronic or lever brake on the left side of the handlebar.
- To dismount, first stop the scooter completely. Trying to get off the scooter while it is in motion can cause injury.
- When you want to change speed mode, click the ON/OFF button (button B in chapter 5).
- When driving at night or in dark places, double click the ON/OFF button to turn on the lights, and wear a reflective vest.

For your own safety, wear a helmet and knee pads to protect yourself against falls and injuries while learning to ride the electric scooter.

The rider assumes all risks for not wearing a helmet or other protective gear.

Always respect the traffic code and traffic-related rules and regulations that are applicable to cyclists in the country of circulation.

### 3. Contents of the package

Assembled electric scooter; the handlebar must be installed using the dedicated screws.



What's included:

- charger
- power cable
- hook 3 screws
- 4 and 5 Allen keys
- adapter for inflating the tires
- 2 RF key

## 4. Product overview





## 5. Command information / Control panel

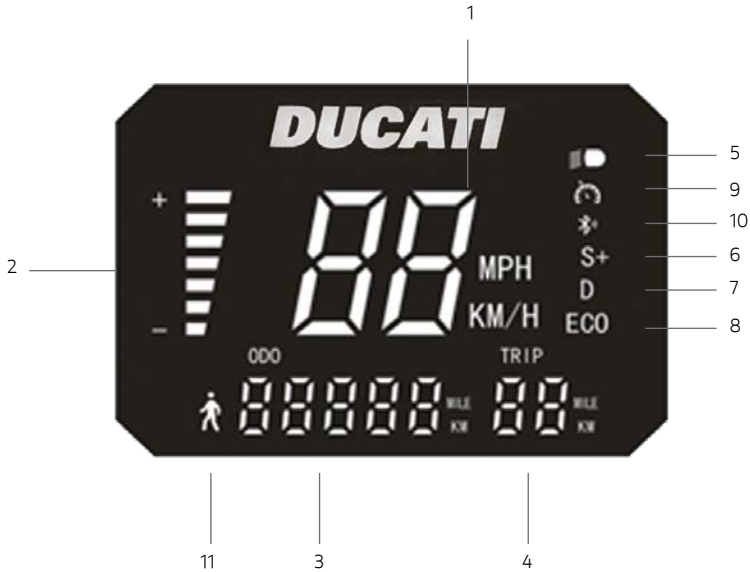

1. Speedometer: Displays the current speed of the scooter.
2. Battery Level: The battery level is indicated by 7 bars.
3. ODO: Total distance travelled.
4. TRIP: Single trip distance.
5. Headlights: Headlight warning light.
6. SPORT mode - The display will show S+. (up to 25 km/h).
7. COMFORT mode - The display will show D. (up to 20 km/h).
8. Eco mode - the display will show ECO. (up to 15 km/h).
9. Cruise Control: Speed control. It is activated after the same speed has been maintained for a few seconds.
10. Bluetooth
11. PEDESTRIAN mode (up to 6km/h)

When turned on, the Ducati PRO III has an engine lock integrated into the system and once it is turned on, it must be unlocked using one of the following methods \*:

**RF KEY:** Approach the RF key (supplied) to the display to activate the electric scooter.



**Smart-phone:** Use the Ducati Urban E-Mobility application via the lock/unlock button in the settings menu.

\*It is not possible to use the scooter unless one of these steps is followed.

- Power Button (B): press and hold this button to turn the electric scooter on/off.
- Accelerator (A): use it to start the scooter and to accelerate.
- Brake (C): press and hold to brake
- Mode: press button (B) twice to select the mode.
- Headlight and rear light: Press button (B) once to switch them on. When the lights are on, press button (B) again to turn them off.

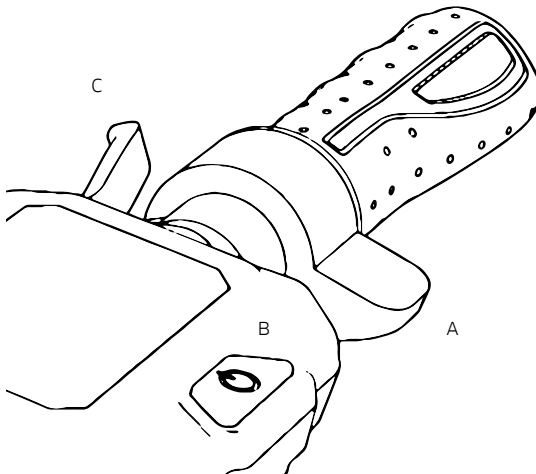

 **IMPORTANT**

The accelerator is activated once the speed of travel exceeds 3 km/h.

## 6. Assembly and set-up



The vehicle is delivered folded and with the handlebar removed.



Method:

1. Open the kickstand
2. Pick up the handlebar, place the lever in the closed position and lower the safety ring.
3. Install the handlebar on the shaft
4. Install the hook (see photo) by approaching it to the rod, making sure that it is aligned with the holes, then insert the screws.
5. Insert the screw on the outside into the hole located under the control panel.
6. Tighten the screws.
7. Align the plastic plate (see photo) with the second hole/profile of the control panel, then insert and tighten the screw.
8. Charge the battery to 100%
9. Adjust the folding mechanism\*\*
10. Adjust the braking system (chapter 9)
11. Check the pressure of the tires (44PSI)\*.

\*If the scooter does not reach at least 60% of the declared Km, or the maximum speed within the first 3 months of use, it is likely that the wheels have deflated again. In this case, it is necessary to restore the pressure as indicated (44PSI).

\*\* If the lever is too soft when closing, tighten the front Allen screw just enough to increase the safety grip.

### Adjusting the handlebar:

If the handlebar stem vibrates during use, adjust the screw by means of the hexagon wrench as illustrated in the figure.

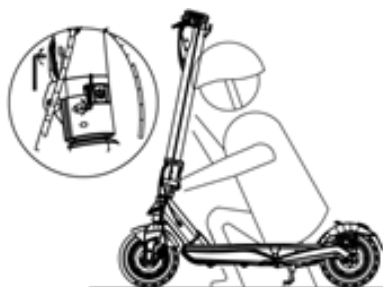

## 7. Folding and carrying



Make sure the electric scooter is turned off. Hold the handlebar rod with your hand, then pull the lever and align the handlebar hook with the hook located on the rear mudguard.

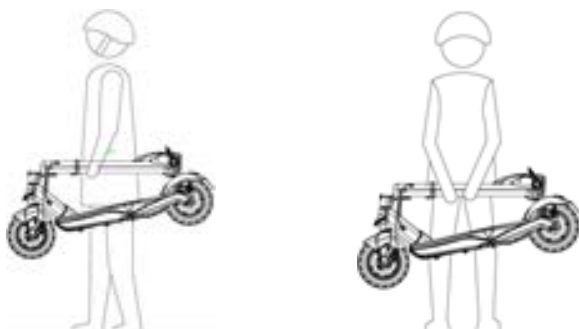

After folding, hold the handlebar stem with one or both hands.

## 8. Battery charging

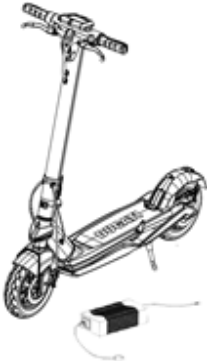

Stop the scooter and lower the kickstand.



Open the waterproof cover, then connect the charger to the charging port.



After charging, close the waterproof cover.



Charge the device for 8-9 hours before using it for the first time.

We also recommend charging it after each use and before storing it.

Allow the vehicle to discharge completely to prevent damage to the battery.



## 9. Brake adjustment

### Brake levers

Refer to point A (see photo) to adjust the position of the brake lever, if necessary.



### Adjusting the front brake calliper

If the brake is too tight or too loose, use the hex wrench to loosen screw (A), then adjust the brake wire (shorten the brake wire from the top end if it is too tight. If the wire is too loose, pull it from the bottom end), then tighten screw (A) again. If the wire is too loose or too tight even after following the first step, it may be necessary to adjust the (fixed) brake pad by means of the wheel located on the opposite side.

Use the hexagon wrench to move away (B) (counter-clockwise) or closer (clockwise) the brake pad (see picture).

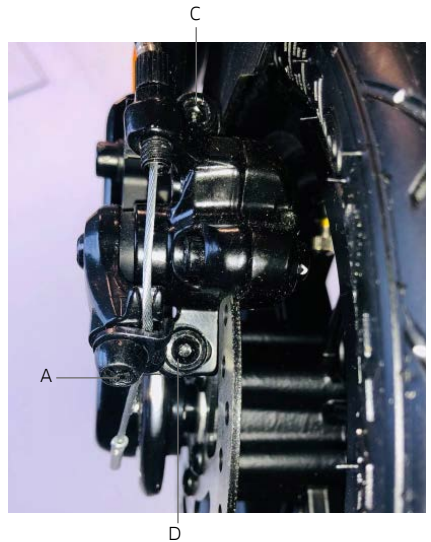

Check the correct alignment between the brake caliper and the disc. Use screws C and D to adjust the position / alignment on the disc, if necessary.



## Adjusting the rear brake calliper

If the brake is too tight or too loose, use the hex wrench to loosen screw (A), then

adjust the brake cable, (shorten the brake cable upwards if it is too tight. If the wire is too loose, pull it from the bottom end), then tighten screw (A) again. If it is too loose or too tight even after following the first step, it may be necessary to adjust the fixed brake pad: to do this, unscrew and remove screws C and D, then remove the brake caliper from the disc.

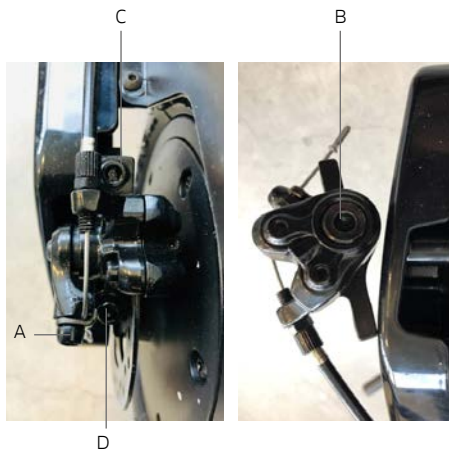

Use the hexagon wrench to move away (counter-clockwise) or closer (clockwise) the brake pad (B) (see picture).

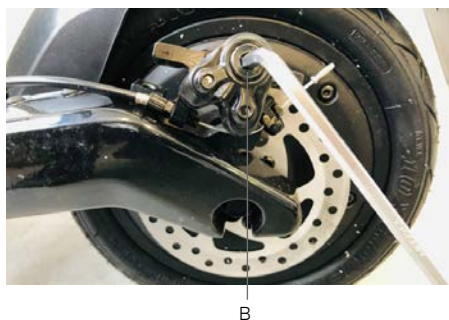

Check that the brake caliper and the disc are correctly fitted / aligned by turning the wheel under no load while trying to brake. Use screws C and D to adjust the position / alignment on the disc and repeat the above steps, if necessary.





## 10. Range

Maximum range depends on several variables:

**Terrain:** Range is greater when driving on a smooth surface than when driving on rough roads and slopes.

**User weight:** The heavier the user, the shorter the range.

**Temperature:** Riding the scooter in a very cold or hot environment affects the range.

**Speed and driving style:** Driving smoothly and at constant speed extends the range. Acceleration and aggressive manoeuvring reduce the range. Lower speed prolongs the range.

**Maintenance:** Timely recharging and correct maintenance increases the range.

## 11. Storage and cleaning

Charge the scooter 50%–60% before storing it out of season or for extended periods. Recharge it to 50%–60% every 2–3 months. If not used daily, it is recommended to store the scooter at 15–25 °C. Do not expose the scooter to low (below 0 °C) and high (over 40° C) temperatures. Avoid leaving it outdoors, as it is not water resistant.

When the scooter gets dirty, clean it with a damp cloth. Before cleaning it, make sure the electric scooter is turned off and cover the charging port to prevent damage to the electronic components. Do not use alcohol, gas, kerosene or other corrosive and volatile chemical solvents. This can damage both the appearance and the internal structure of the electric scooter. Do not use pressurised water guns or running water for cleaning. The electric scooter is not waterproof.

Do not expose it to rain or water, or immerse it in water to wash it.

## 12. General warnings

- Check brakes, pressure (44 PSI), condition of wheels and accelerator before each use. If you notice unusual noises or any anomalies, do not use the product and contact the Technical Assistance Service at your dealer.
- The scooter should not be modified in any way; this could alter its efficiency or damage its structure and cause problems.
- Be sure to turn off the product before parking it.
- Do not drive the vehicle in the rain, snow or fog.
- Make sure the vehicle's electrical components do not come into contact with water or other liquids.
- Avoid driving near rivers or lakes.
- Supervise children to ensure they do not play with the product. Strict supervision is required if the product is being used by or near children.
- For information, technical support and assistance, contact your dealer.

### Instructions on driving behaviour

- Do not use the phone or listen to music while riding the scooter.
- Only drive if there is enough light to drive safely. If you are driving in unfavourable light conditions, remember to switch on the scooter lights and wear a reflective jacket.
- Always grasp the handlebar with both hands when driving.
- Always ride with both feet on the board in a safe and comfortable way.
- Do not get distracted while driving and always look ahead.
- Always drive at a speed at which you can brake safely.
- Start braking sufficiently far away so that you can avoid obstacles, curves and areas that have uneven surfaces. Remember to let go of the accelerator before braking
- Do not get into competition with other drivers.
- Maintain a minimum safety distance of 5 m from other vehicles.

## 13. App configuration

What can you do with the Ducati Urban e-Mobility App?

- Set the riding mode
- Set the speed measurement unit (Km/Mhp)
- Enable the Zero Start mode
- Set the Cruise Control function
- View partial and total mileage and time
- View the remaining battery
- View the cruising speed
- Name the electric scooter
- Turn the lights on/off
- Set the motor block
- Set the language
- View the last position of the Ducati Urban E-Mobility vehicle

Access the App Store to download and install the Ducati Urban e-Mobility App



1. Download the App on your Smartphone.
2. Turn on the electric scooter and activate the Bluetooth connection on your Smartphone.
3. Start the App and log in\*, connect your Smartphone to the electric scooter via Bluetooth at a distance of 1-2 metres.

\*When using the App for the first time, fill in the "email" field to register and authenticate the verification code.

The App interface appears as follows:

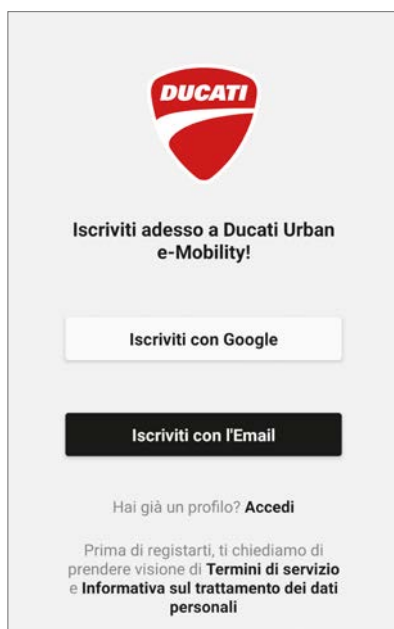

The App interface with the electric scooter paired appears as follows:

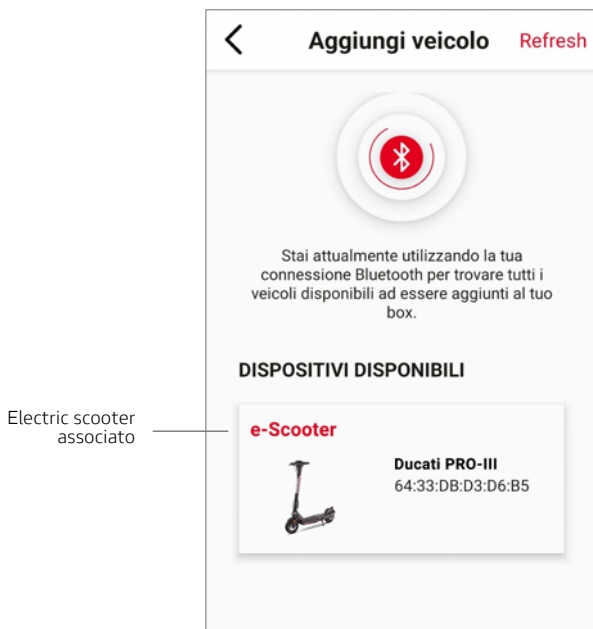

The main interface

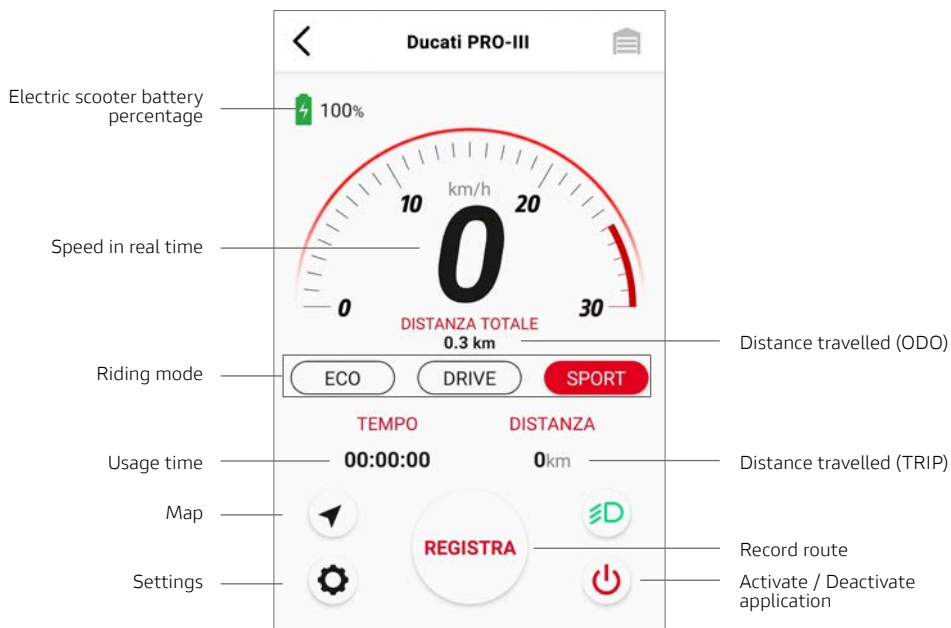

## Paired electric scooter settings interface

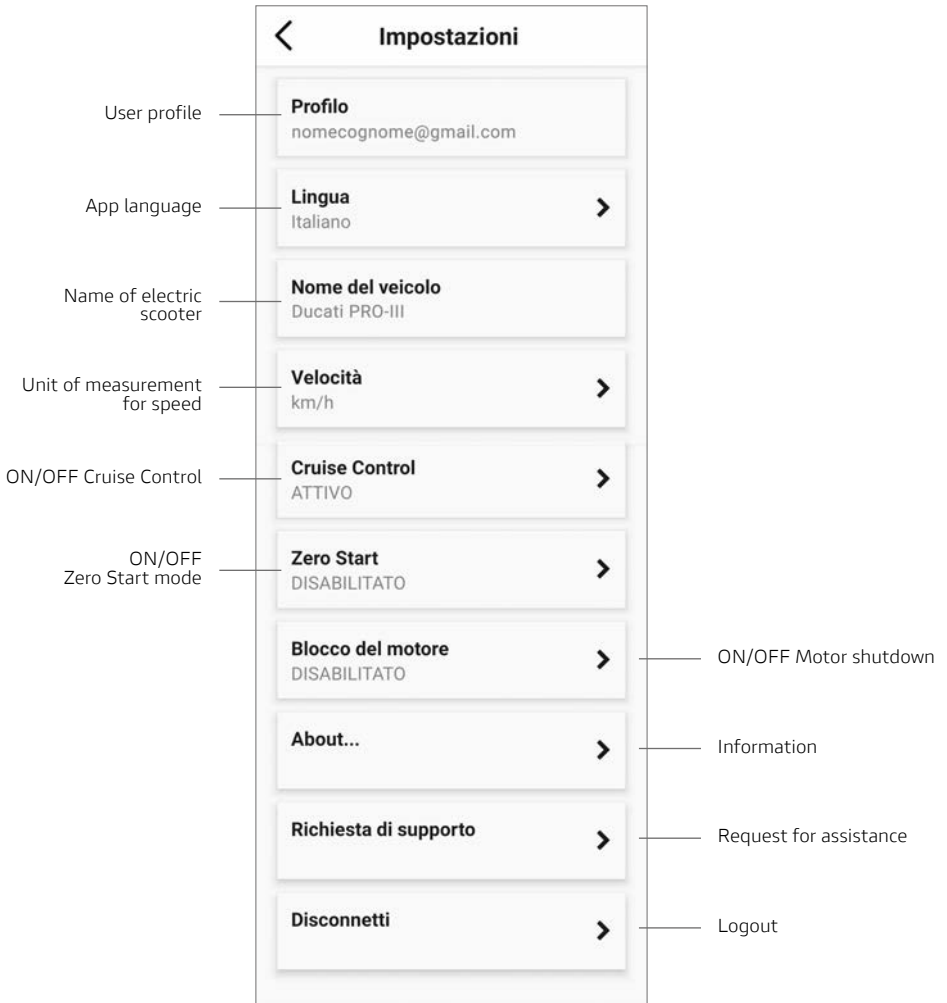

### Information on "Cruise Control":

Activate the "Cruise Control" function in the App, keep the electric scooter at a constant speed (>8Km/h) and hold down the accelerator lever for a few seconds. An acoustic signal will indicate that the "Cruise Control" is active, so it will no longer be necessary to hold down the accelerator lever. Press the accelerator lever again or the brake lever to deactivate the function.

### Information on "Zero Start" mode:

Zero Start mode, if activated, allows you to start the electric scooter by accelerating without having to push with your foot.

## 14. Learning to ride

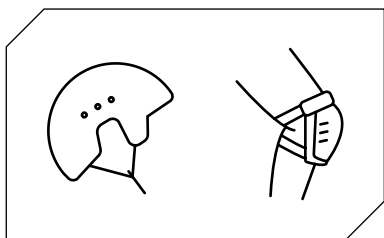

Follow the safety instructions before riding the scooter.

Use approved equipment such as helmets and knee pads.

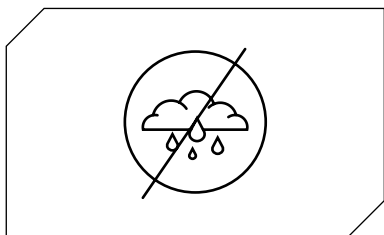

Do not use the electric scooter in the rain.

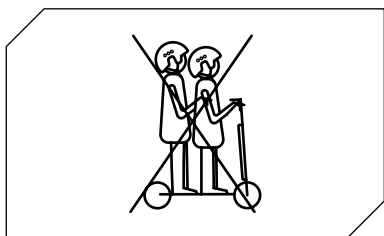

The electric scooter cannot be used by more than one person at the same time.

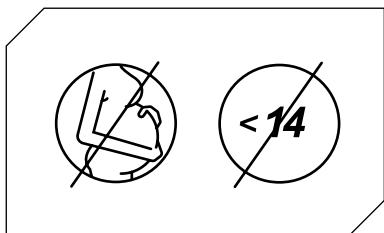

Before using the product check the local legislation in force in relation to the use of this type of product and be sure to follow local regulations.

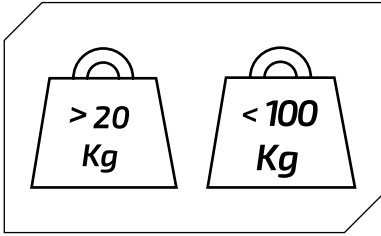

Minimum weight permitted on the electric scooter: 20 kg.

Maximum weight permitted on the electric scooter: 100 kg.

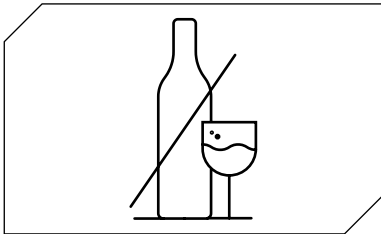

Do not ride the electric scooter if you have been drinking alcohol or if you are on medication.



Do not use the phone or listen to music while riding the electric scooter.

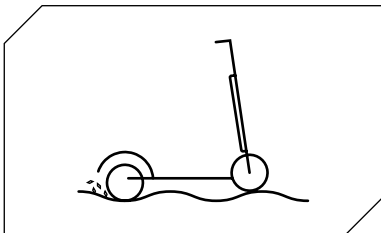

Take extra care if you are riding where there are bumps, sand, puddles, frost, snow, or steps, or in dark places, at night, or in wet conditions.



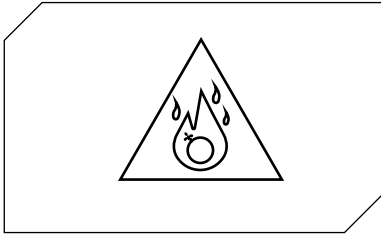

Do not use the electric scooter in dangerous areas, near flammable and/or explosive substances, liquids and/or dirt.

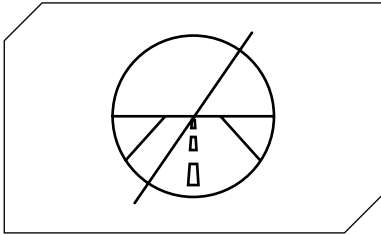

This electric scooter is not designed to be ridden on roads and motorways. Consult the laws in force in your municipality on where the use of electric scooters is permitted.

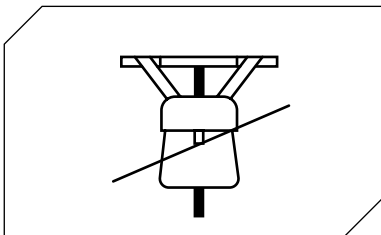

Do not hang heavy objects on the handlebar.

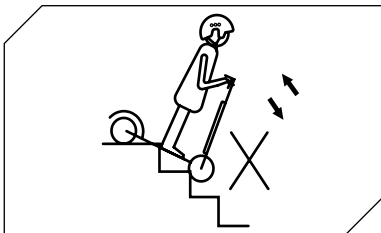

Do not use the electric scooter to go up or down steps or stairs.

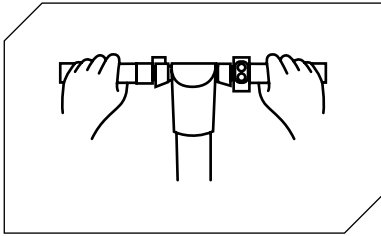

Always hold the handlebar with both hands.

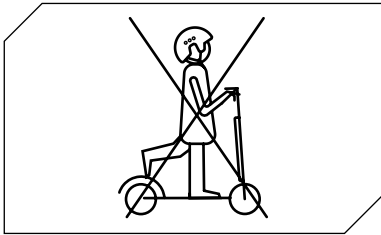

Do not ride the electric scooter with just one foot on the footrest.

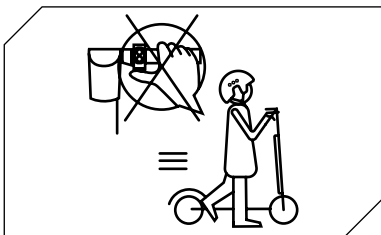

Do not press the accelerator when walking with the electric scooter.



Do not ride the electric scooter through puddles and over wet surfaces.

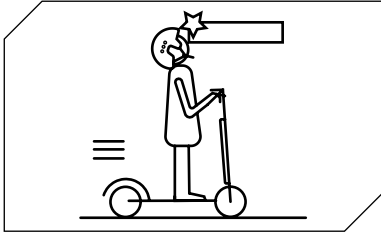

Mind your head when passing under canopies, through doorways or similar places.

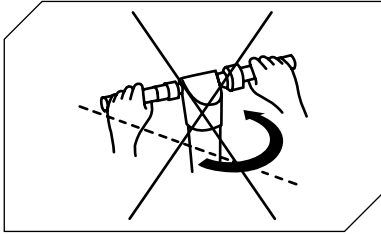

When riding at the highest permitted speed, do not turn the handlebar abruptly.

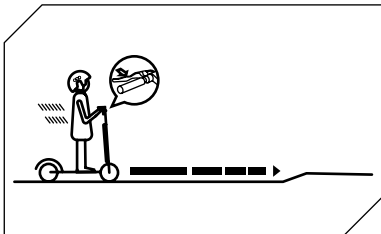

Start braking early enough to avoid obstacles, bends and areas that have different paving. Remember to release the accelerator before braking.

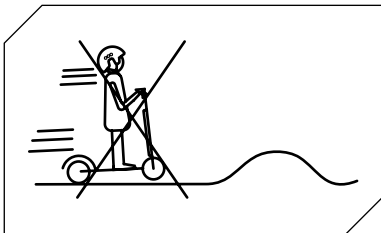

Do not travel at speed over obstacles such as steps, curbs, or bumps.

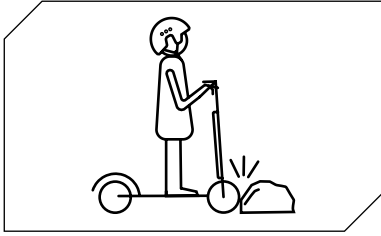

Do not hit obstacles with the wheels.

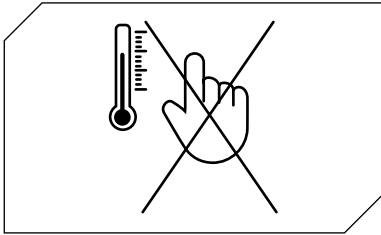

Do not touch the motor immediately after riding as it may be extremely hot.

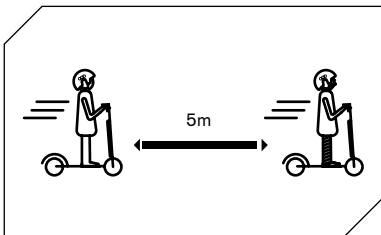

Keep a minimum safety distance of 5 m from other vehicles.

## 15. Battery (Warnings)

Make sure the scooter, charger and charging port are dry.

When the scooter is fully charged, the LED light on the charger changes from red (charging) to green (charging completed).

Use only the original charger. Other chargers damage the device and pose other potential risks.

The scooter should not be charged for extended periods. Overcharging reduces battery life and may cause other potential risks.

Charge the scooter in a dry environment away from flammable materials

(e.g. materials that could explode into flames), preferably at an internal temperature of 15–25 °C, but never below 0 °C or above + 40 °C.

Do not charge in direct sunlight or near a fire.

Do not charge the scooter immediately after use. Let the scooter cool down for one hour before charging.

Never leave the electric scooter unattended while charging. Heat risk! Never connect the DC charging socket with metal objects.

Read the charging and storage sections above to ensure you maintain and handle the battery properly. Keep the scooter away from open flames or other heat sources to prevent the battery from overheating. Do not leave the scooter exposed to freezing temperatures. Both excessive heat and cold can drain the battery.

Avoid completely discharging the battery.

It is best to recharge the battery while there is still some charge left. This prolongs the life of the battery. When the charge is too low, it is not possible to drive normally. This may lead to the driver losing control or falling.

Make sure the battery is charged at regular intervals, even if you do not use the electric scooter for an extended period. This prevents damage to the battery caused by low voltage over an extended period.

Battery precautions:

The battery is made up of lithium-ion cells and chemical elements that are hazardous to health and the environment. Do not use the scooter if it emits odours, substances or excessive heat. Do not dispose of the electric scooter or battery with household waste. The end user is responsible for the disposal of electrical and electronic equipment and batteries in compliance with all applicable regulations.

What to avoid:

Opening the battery or taking it apart, hitting, throwing or puncturing the battery or sticking objects on the battery. Touching any substances leaking from the battery, as it contains hazardous substances. Letting children or pets touch the battery.

Over-charging, over-discharging or short-circuiting the battery. Immersing or exposing the battery to water or other liquid. Exposing the battery to excessive heat or cold.

Exposing the battery to an environment containing explosive gases or flames.

Leaving the battery in rain or direct sunlight or in a hot car in direct sunlight.

Reassembling or refitting the battery.

Carrying or storing the battery together with metal objects such as hairpins, necklaces, etc. Driving the electric scooter while charging.

Using any charger other than the original.

## 16. Responsibility

The User must use the electric scooter with the utmost diligence and in full compliance with the traffic code and all relevant regulations in force in the country of circulation.

The rider is also obliged to keep the electric scooter clean and in a perfect state of efficiency and maintenance, to diligently carry out the safety checks under their responsibility, as described in the warnings and recommendations section, and to keep all the documentation regarding the maintenance of the electric scooter.

The rider must carefully evaluate atmospheric conditions that could make it dangerous to use the electric scooter. To this end, we recommend moderating your speed and maintaining an adequate braking distance if you are in adverse weather conditions and/or in the case of heavy traffic.

In the event of product malfunction for reasons not attributable to incorrect rider behaviour, please contact the support centre on the website [www.ducatiurbanmobility.com](http://www.ducatiurbanmobility.com)

"MT Distribution is not liable for damage caused and is in no way responsible for damage caused to property or persons in the cases in which:

- the product is used improperly or not in accordance with the contents of the instruction manual;
- following purchase, all or some of the components of the product are altered or tampered with."

## 17. Daily maintenance and care

### Cleaning and storage

- If there are stains on the scooter body, wipe them off with a damp cloth. If stains persist, put toothpaste on them, brush with a toothbrush, then wipe with a damp cloth. If there are scratches on the plastic components, use sandpaper or other abrasive material to remove them. Notes: Do not clean the scooter with alcohol, gasoline, kerosene or other corrosive and volatile chemical solvents to avoid serious damage. Do not wash the scooter with high-pressure water jets. When cleaning, make sure the scooter is turned off, the charging cable disconnected and the rubber cap closed as a water leak could cause an electric shock or other serious problems. When the scooter is not in use, store it indoors in a cool, dry place. Do not store it outdoors for an extended period of time. Excessive sunlight, overheating and excessive cold accelerate tyre ageing and compromise the life of both the scooter and the battery.

- Check the brakes and that they are adjusted correctly.
- Check screws in general

1. Do not use batteries of other models or brands, as they may pose a safety risk.

2. Do not disassemble, crush or puncture the product. Do not touch the battery contacts. Do not disassemble or puncture the outer casing. Avoid the product coming into contact with water and fire and do not expose it to temperatures exceeding 50 °C (including heat sources such as stoves, heaters, etc.). Avoid contact between metal objects and battery contacts to prevent short circuit, physical injury or death.

3. Water seeping into the battery can cause damage to internal circuits and risk of fire or explosion. If there is any doubt that water may have entered the battery, stop using the battery immediately and return it to your dealer's after-sales service for checking.

4. Use only the original charger to avoid potential damage or fire.

5. Improper disposal of used batteries seriously pollutes the environment. Follow local regulations regarding battery disposal. Follow battery disposal regulations to protect the environment.

6. After each use, fully recharge the battery to extend its useful life. Do not store the battery in an environment where the temperature is above 50 °C or below -20 °C (for example, do not leave the scooter or battery in a car in direct sunlight for an extended period of time). Do not throw the battery into fire as this could lead to failure, overheating and even a fire.

Note:

Damage caused by the battery being left uncharged for a long period is irreversible and is not covered by the limited warranty. Once the damage has occurred, the battery cannot be recharged (the battery must not be disassembled by unqualified personnel, as this could lead to electric shocks, short circuits or even major safety incidents).



## 18. Technical data sheet

### General information

Frame	magnesium alloy
Speed	L1: <= 6 km/h   L2:<= 15 km/h   L3: <= 20 km/h   L4: <= 25 km/h (max speed)*
Maximum slope	20% (subject to change depending on the driver's weight, road conditions and temperature)
Brakes	Front and rear disc brake, KERS
Motor	350W, peak power 515W
Tyres	10" front and rear, tubeless
Low voltage protection	30.5V - 32V
Current limit	18A
Motor type	brushless
Maximum load	100kg
Rider	Check the current legislation in your country
Operating temperature	0°C / 45°C
Protection level	IPX4
Charging time	approx 8/9 hours
Autonomy	up to 50 km (subject to variations based on the rider's weight, road conditions and temperature)

\* Before using the product check the local legislation in force in relation to the use of this type of product and be sure to follow local regulations.

### Electrical system

Motor	350W brushless, rear
Display	3.2" LED display with USB port
Battery	36V 13Ah 468Wh
Lights	Front and rear LEDs
Charger	EU Standard DC 2.1 Charger 42V, 1.5A
Bluetooth	Application feature
Accessories	USB plug

### Dimensions and weight

Net weight	17.5kg
Gross weight	20.5kg
Open product dimensions	1124*515*1185mm
Closed product dimensions	1132*501*505mm
Packaging dimensions	1175*200*525mm

## 19. Troubleshooting

### Tests to be carried out

- After a fall, check that the accelerator lever works properly. To do this, accelerate and decelerate several times.
- Check from time to time that the brakes are working properly. To do this, move the vehicle. Push it manually and suddenly brake to make sure it responds to commands.
- Check that all vehicle components are in place and securely fastened.
- Check tyre wear and pressure.
- Check the wear of the brakes and cables.

Error	Cause	Solution
The motor is not running.	The battery is not connected. The battery is dead Electrical problem.	Check the connectors. Charge the battery to 100% Request technical assistance from your dealer
The rear wheel will not turn.	Brake problem	Adjust the brakes
The motor stops while it is running.	Motor overheating	Release the accelerator and wait for it to cool
After it has been charged, the vehicle turns itself off.	The battery is damaged	Request technical assistance from your dealer
The vehicle stops suddenly while it is running	Damaged power cables and controls	Request technical assistance from your dealer
The battery will not charge or the scooter does not turn on	Connection problems The battery is dead Damaged battery Problems with the battery charger	Request technical assistance from your dealer Charge the battery to 100% Request technical assistance from your dealer Replace the battery charger

## 20. Error Code Table

Error Code	Indications
E01	Overcurrent protection
E02	Low voltage protection
E03	High voltage protection
E04	Drive wheel guard
E05	Controller MOS Fault (up)
E06	Controller MOS Fault (down)
E07	Controller general fault
E08	Overheating protection
E09	Accelerator lever malfunction
E11	Headlight malfunction
E12	Control unit signal error
E13	On/off button malfunction



**Disposing of electrical or electronic devices at the end of their life (applicable in all countries of the European Union and in other European systems with separate collection systems)**

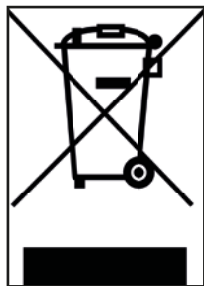

This symbol on the product or on the packaging indicates that the product should not be considered as normal household waste, but should instead be taken to an appropriate collection point for the recycling of electrical and electronic equipment (WEEE).

By ensuring this product is disposed of correctly, you will help prevent potential negative consequences for the environment and human health which could otherwise be caused by inappropriate disposal. Recycling of materials helps to conserve natural resources.

For more detailed information on the disposal and recycling of this product, you can contact your local waste disposal service or the outlet where you purchased it.

In any case it is necessary to dispose of the product according to theregulations in force in the country of use.

Specifically, consumers must not dispose of WEEE as municipal waste, but must dispose of this type of waste separately, in two possible ways:

- 1) At municipal collection centres (also called Eco-pitches, ecological islands), directly or via the collection services of municipal companies, where these are available.
- 2) At sales outlets selling new electrical and electronic equipment.

Here, very small WEEE can be left free of charge (with the longest side less than 25 cm), while larger ones can be left on a 1-on-1 basis, i.e. you can leave the old product when a new one with the same function is purchased.

Should you dispose of electrical or electronic equipment in an illegal manner, the penalties provided for by current legislation on environmental protection may be applied (valid only for Italy).

If WEEE contains batteries or accumulators, these must be removed and disposed of via specific separate waste collection.



**Disposal of dead batteries (applicable in all countries of the European Union and in other European systems with separate collection system)**



This symbol on the product or packaging indicates that the battery pack should not be considered normal household waste. On some types of batteries, this symbol may be used in combination with a chemical symbol.

The chemical symbols for mercury (Hg) or lead (Pb) are added if the battery contains more than 0.0005% mercury or 0.004% lead.

By ensuring that battery packs are disposed of correctly, you will help prevent potential negative consequences for the environment and health which could otherwise be caused by inappropriate waste handling. Material recycling will help to conserve natural resources. Where for safety, performance or data protection reasons, products require a fixed connection to an internal battery/cell, this must only be replaced by qualified service personnel.

At the end of its life, deliver the product to a collection point suitable for the disposal of electrical and electronic equipment, this will ensure that the battery inside is also disposed of correctly.

For more detailed information on the disposal of the dead battery or the product, you can contact your local waste disposal service or the outlet where you purchased it.

In any case it is necessary to dispose of the battery and/or product according to the regulations in force in the country of use.

## WARNING

Read the manual and instructions below in full before using the product.

Product name: PRO-III

Product type: Electric scooter

Year of production: 2021



Note:

- To recharge this electric scooter use ONLY the supplied charger labelled XVE063-4200150 with the following output voltage: 42V–1.5A.
- Using another type of charger can damage the product or pose other potential risks.
- Never leave the product to charge unsupervised.
- Store the product at temperatures between 0 °C and 35 °C (the optimum storage temperature is 25 °C)
- Do not recharge the product immediately after use. Allow the product to cool for an hour before charging.
- If you are away for a certain period of time, for example for holidays, and you entrust the device to a third party, leave it in a partially charged state (20–50% charge).  
Not fully charged.



## Declaration of conformity

M.T. Distribution S.r.l.

Address: Via Bargellino 10, 40012 Calderara di Reno (BO), Italy

This declaration of conformity is issued under the sole responsibility of the Manufacturer

Product Brand	Ducati
Product model	PRO-III
Product description	Electric scooter

It complies with the requirements of the Council Directives for the approximation of the laws of the Member States relating to:

2006/42/EC Machinery Directive

RED 2014/53/EU Radio Equipment Directive

2014/30/EU Electromagnetic Compatibility Directive 2014/35/EU Low Voltage Directive

Applicable harmonised standards

EN 60335-1:2012+A2:2019

EN 14619:2019

EN 62233:2008

ETSI EN 301 489-1 V2.2.3: 2019-11

ETSI EN 301 489-17 V3.2.4: 2020-09

ETSI EN 300 328 V2.2.2: 2019-07

EN IEC 55014-1:2021

EN 55014-2:2015

EN IEC 61000-3-2:2019

EN 61000-3-3:2013+A1:2019

Factory name: Taizhou Siweiluo Vehicle Co., Limited

Factory address: NO. 509 Tengyun Road, Jiaojiang District, Taizhou City, Zhejiang, China

Date: 04/08/2021

Technical file available at EU headquarters

Place of declaration: Bologna, Italy

First name and surname: Alessandro Summa

Position: CEO

MT DISTRIBUTION S.R.L

Via Bargellino 10, 40012, Calderara di Reno (BO), Italy

Authorised person: Alessandro Summa

Position: CEO

### NOTE:

This declaration of conformity is only applicable to electric scooters sold in countries that follow the CE marking directives.

Alessandro Summa

**M.T. DISTRIBUTION SRL**  
Via Bargellino, 10 b/c  
40012 CALDERARA di RENO (BO)  
F00815 - 01179840377  
NOME COGNOME: QUALIFICA E  
TIMBRO AZIENDALE

# **PRO-III**

monopattino elettrico

## Manuale d'uso

### **Istruzioni originali**

Grazie per aver scelto questo prodotto. Il prodotto in futuro potrebbe subire delle variazioni. Per informazioni generali, supporto tecnico ed assistenza, informazioni sulle varianti introdotte, condizioni generali di garanzia, rivolgersi al proprio rivenditore o visita il sito

[www.ducatiurbanemobility.it](http://www.ducatiurbanemobility.it)

Per i ricambi vai al sito [www.urbanemobility.com](http://www.urbanemobility.com)



1. Istruzioni di sicurezza
2. Guida rapida
3. Contenuto della confezione
4. Panoramica del prodotto
5. Informazioni dei comandi / Pannello di controllo
6. Assemblaggio e configurazione
7. Piegare e trasportare
8. Ricarica della batteria
9. Regolazione dei freni
10. Autonomia
11. Conservazione e pulizia
12. Avvertenze generali
13. Configurazione App
14. Imparare a guidare
15. Batteria (Avvertenze)
16. Responsabilità
17. Manutenzione e cura quotidiana
18. Scheda tecnica
19. Risoluzione dei problemi
20. Tabella codici errori

# 1. Istruzioni di sicurezza

Leggere attentamente le seguenti istruzioni prima di utilizzare il prodotto.

- Salvare questo manuale per riferimenti futuri o nuovi utilizzatori.
- L'azienda non si assumerà nessuna responsabilità derivata dal mal utilizzo del prodotto o inadempienze tanto relative alle norme stradali quanto alle istruzioni di questo manuale.
- Questo monopattino elettrico non è un giocattolo. Utilizzarlo con responsabilità, attenzione e rispetto verso gli altri.
- Verificare la normativa locale vigente in relazione all'uso di questo tipo di prodotto prima di utilizzarlo ed assicurarsi di seguire le norme locali. Guidare in modo responsabile e prestare attenzione alle persone ed agli ostacoli in modo da evitare incidenti.
- Utilizzare sempre l'abbigliamento raccomandato: guantini antiscivolo, ginocchiere e gomitiere ed indossare il casco.
- La persona che conduce questo monopattino elettrico deve essere in grado di appoggiare facilmente entrambi i piedi sul pavimento impugnando il manubrio ad una corretta altezza.
- Al momento di fermare o parcheggiare il veicolo, assicurarsi di farlo su una superficie liscia e sicura
- Il massimo carico permesso dal prodotto è di 100kg.
- Questo prodotto non può essere utilizzato da più di una persona contemporaneamente.
- Il cattivo utilizzo del prodotto o il non rispetto delle istruzioni di questo manuale possono provocare seri danni.
- Per risolvere problemi tecnici, contattare il Servizio di Assistenza Tecnica presso il proprio rivenditore.
- Non tentare di smontare o riparare il prodotto per conto proprio.
- Non lasciare la batteria vicino al fuoco o fonti di calore.
- Evitare di utilizzare batterie usate, difettose e/o non originali.
- Non sedersi sul prodotto né in marcia né da fermo.
- Nel caso in cui l'utilizzatore che vada ad usare il prodotto non abbia familiarizzato con la guida di questo tipo di veicolo, si consiglia che venga istruito con una base di conduzione da un adulto prima di utilizzarlo per la prima volta sui seguenti aspetti:
  1. Accelerazione
  2. Decelerazione
  3. Frenata
  4. Regole basiche sulla guida

## 2. Guida rapida

- Al primo utilizzo caricare il monopattino elettrico al 100%. Quando il monopattino elettrico è completamente carico, la luce LED sul caricabatteria passa da rosso (in carica) a verde (carica completata).
- Premere il pulsante di accensione per qualche secondo per avviarlo.
- Effettuare il controllo pressione delle gomme (44 PSI) nel caso in cui il monopattino elettrico non arrivi a fare almeno il 60% dei Km dichiarati o raggiunga la velocità massima nei primi 3 mesi di utilizzo, è probabile che le ruote si siano nuovamente sgonfiate, bisognerà quindi ripristinare la pressione come indicato.
- Posizionare il monopattino elettrico su una superficie piana.
- Mettere le mani sul manubrio. Salire sulla pedana con un piede e utilizzare l'altro per darsi un leggera spinta e accelerare.
- Dopo l'utilizzo controllare l'indicatore della batteria, se la batteria è scarica, ricaricarla prima dell'uso, il monopattino elettrico è un apparecchio che richiede una ricarica periodica per funzionare.



L'acceleratore entra in funzione una volta che la velocità di avanzamento supera i 3 km/h.

**Per motivi di sicurezza, il monopattino elettrico è inizialmente impostato per evitare la partenza da fermo.**

- Quando il monopattino elettrico inizia ad avanzare, mettere entrambi i piedi sulla pedana e premere l'acceleratore.
- Per guidare il monopattino elettrico, inclinare il corpo nella direzione di guida durante una svolta e ruotare lentamente il manubrio.
- Per fermare il monopattino elettrico, rilasciare l'acceleratore, premere il freno elettronico o a leva sul lato sinistro del manubrio.
- Per scendere, fermare prima completamente il monopattino elettrico. Cercare di scendere dal monopattino elettrico in movimento può provocare lesioni.
- Quando si vuole cambiare modalità di velocità, fare un singolo clic sul pulsante ON/OFF (pulsante B al capitolo 5).
- Quando si guida di notte o in luoghi bui, fare doppio clic sul pulsante di accensione per accendere le luci, indossare un gilet catarifrangente.

Per la propria sicurezza, indossare casco e ginocchiere per proteggersi da eventuali cadute e lesioni mentre si impara a guidare il monopattino elettrico.

Il conducente si assume tutti i rischi relativi al mancato utilizzo di un casco o di altri dispositivi di protezione.

Rispettare sempre il codice della strada e le norme del Paese di circolazione.

### 3. Contenuto della confezione

Monopattino elettrico assemblato, il manubrio sarà da installare con le apposite viti.



Nella confezione:

- caricatore
- cavo di rete
- gancio 3 viti
- chiave a brugola 4 e 5
- adattatore per gonfiaggio gomme
- 2 RF key

## 4. Panoramica del prodotto



## 5. Informazioni dei comandi / Pannello di controllo

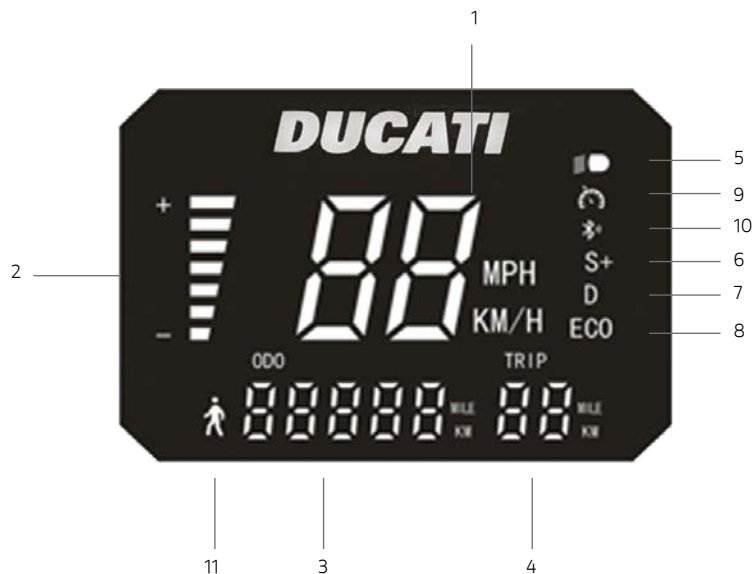

1. Tachimetro: visualizza la velocità attuale del monopattino.
2. Livello della batteria: il livello della batteria è indicato da 7 barre.
3. ODO: Distanza totale percorsa.
4. TRIP: Distanza singola sessione.
5. Fari: Spia del fanale.
6. Modalità SPORT - Il display mostrerà S+. (fino a 25km/h).
7. Modalità COMFORT - Il display mostrerà D. (fino a 20km/h).
8. Modalità ECO - Il display mostrerà ECO. (fino a 15km/h).
9. Cruise Control: Mantenimento della velocità. Si attiva dopo aver mantenuto la stessa velocità per qualche secondo.
10. Bluetooth
11. Modalità PEDONE (fino a 6km/h)

All'accensione il Ducati PRO III presenta un blocco motore integrato nel sistema ed è necessario, una volta acceso, sbloccarlo utilizzando una delle seguenti modalità\*:

**RF KEY:** Avvicinare la rf key (in dotazione) al display per attivare il monopattino elettrico.



**Smartphone:** Utilizzare l'applicazione Ducati Urban e-Mobility attraverso il tasto blocco/sblocco nel menu impostazioni.

\*Senza uno di questi passaggi non sarà possibile utilizzarlo.

- Pulsante di accensione (B): mantenere premuto questo tasto per accendere/spegnere il monopattino elettrico.
- Acceleratore (A): utilizzarlo per far partire il monopattino elettrico e per accelerare.
- Freno (C): mantenerlo premuto per frenare
- Modalità: premere due volte il tasto (B) per selezionare la modalità.
- Faro anteriore e posteriore: premere una volta il pulsante (B) per accenderlo. Mentre le luci sono accese, premere di nuovo il pulsante (B) per spegnerle.

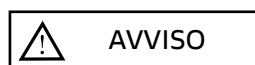
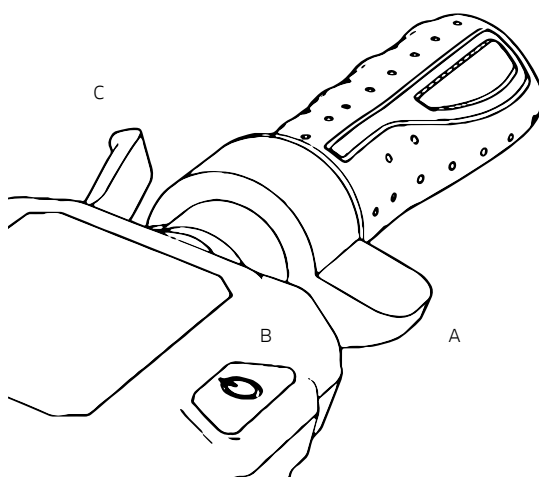

L'acceleratore entra in funzione una volta che la velocità di avanzamento supera i 3 km/h.



## 6. Assemblaggio e configurazione

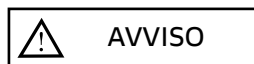

Il veicolo viene consegnato piegato e con il manubrio smontato.



Passaggi:

1. Aprire il cavalletto
2. Alzare il manubrio, collocare la leva in posizione di chiusura e abbassare l'anello di sicurezza.
3. Installare il manubrio sull'asta
4. Installare il gancio (vedi foto) avvicinandolo all'asta facendo attenzione a farlo combaciare con i fori e inserire le viti.
5. Inserire la vite sul lato esterno nel foro situato sotto il pannello di controllo.
6. Serrare le viti.
7. Avvicinare e far combaciare la placchetta di plastica (vedi foto) con il secondo foro/ profilo del pannello di controllo, successivamente inserire e serrare la vite.
8. Caricare la batteria al 100%
9. Effettuare la regolazione del meccanismo di ripiegamento\*\*
10. Effettuare la regolazione del sistema frenante (capitolo 9)
11. Effettuare il controllo pressione delle gomme (44PSI)\*.

\*Nel caso in cui il monopattino non arrivi a fare almeno il 60% dei Km dichiarati o raggiunga la velocità massima nei primi 3 mesi di utilizzo, è probabile che le ruote si siano nuovamente sgonfiate, bisognerà quindi ripristinare la pressione come indicato (44PSI).

\*\*Se la leva risulta troppo morbida in fase di chiusura, stringere la vite a brugola frontale quanto basta per aumentare la presa di sicurezza.

## Regolare il manubrio:

Come mostrato in figura, se l'asta del manubrio trema durante la corsa, regolare la vite con la chiave esagonale.

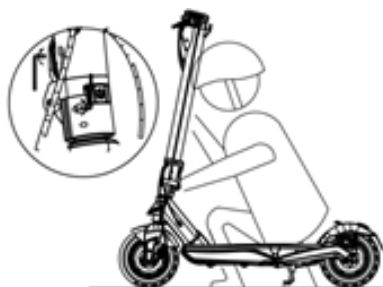

## 7. Piegare e trasportare

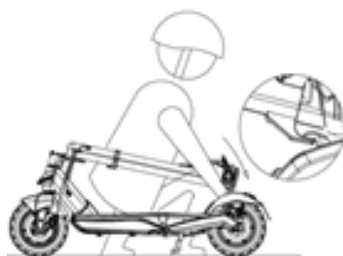

Assicurarsi che il monopattino elettrico sia spento. Dopo aver tenuto l'asta del manubrio con la mano, tirare la leva e allineare il gancio del manubrio al gancio situato sul parafrangente posteriore.

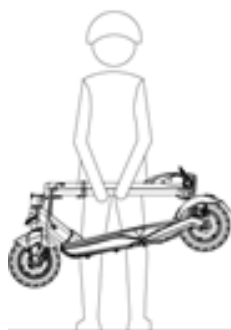

Dopo la ripiegatura, tenere l'asta del manubrio con una o entrambe le mani.

## 8. Ricarica della batteria

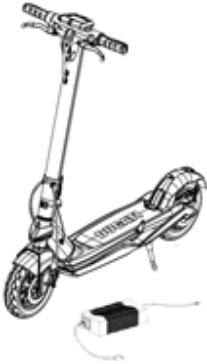

Spegnere il monopattino e aprire il cavalletto.



Aprire il coperchio impermeabile, poi, collegare il caricatore alla porta di ricarica.



Dopo la carica, chiudere il coperchio impermeabile.



Caricare il dispositivo per 8-9 ore prima del primo utilizzo.

Si consiglia anche di caricarlo dopo ogni uso e prima di riparlo.

È consigliabile non permettere che il veicolo si scarichi completamente per evitare che si danneggi la batteria.



## 9. Regolazione dei freni

### Leve dei freni

É possibile regolare la posizione della leva del freno qualora lo necessiti attraverso il punto A (vedi foto).



### Regolazione della pinza freno anteriore

Nel caso in cui il freno sia troppo tirato o troppo allentato, utilizzare la chiave esagonale per allentare la vite (A), poi regolare il cavo del freno, (accorciare il cavo del freno verso l'alto se è troppo stretto. Se il cavo è troppo allentato, tirare il cavo verso il basso) e poi, stringere di nuovo la vite (A). Se dovesse risultare troppo lento o troppo tirato anche dopo aver seguito il primo passaggio potrebbe essere necessario regolare la pastiglia del freno (fissa) che potete regolare attraverso la ruota dal lato opposto. Utilizzare la chiave esagonale per allontanare (in senso anti-orario) o avvicinare (in senso orario) la pastiglia freno (B) (vedi immagine).



Verifica il corretto allineamento tra la pinza freno e il disco. Utilizzare le viti C e D per regolare la posizione / allineamento sul disco se necessario.



## Regolazione della pinza freno posteriore

Nel caso in cui il freno sia troppo tirato o troppo allentato, utilizzare la chiave esagonale per allentare la vite (A), poi regolare il cavo del freno, (accorciare il cavo del freno verso l'alto se è troppo stretto. Se il cavo è troppo allentato, tirare il cavo verso il basso) e poi, stringere di nuovo la vite (A). Se dovesse risultare troppo lento o troppo tirato anche dopo aver eseguito il primo passaggio potrebbe essere necessario dover regolare la pastiglia del freno fissa: svitare e rimuovere le viti C e D, successivamente rimuovere la pinza freno dal disco. Utilizzare la chiave esagonale per allontanare (in senso anti-orario) o avvicinare (in senso orario) la pastiglia freno (B) (vedi immagine).

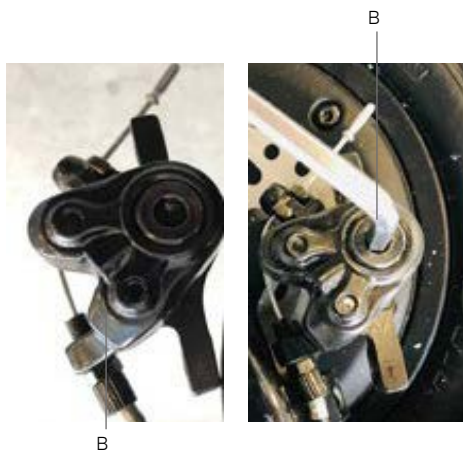
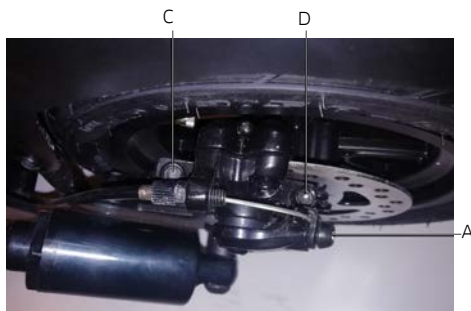

Verificare il corretto montaggio / allineamento tra la pinza freno e il disco facendo girare la ruota a vuoto mentre si prova a frenare. Utilizzare le viti C e D per regolare la posizione / allineamento sul disco e ripetere, se necessario, i precedenti passaggi.



## 10. Autonomia

La massima autonomia dipende da diverse variabili:

**Terreno:** la guida su pavimentazione liscia comporta un'autonomia maggiore rispetto alla guida su strade sconnesse e pendii.

**Peso dell'utente:** più pesante è l'utente, più breve è l'autonomia.

**Temperatura:** la guida del monopattino in un ambiente molto freddo o caldo influenza l'autonomia.

**Velocità e stile di guida:** la guida fluida e costante estende l'autonomia. Accelerazione e manovra riducono in modo aggressivo l'autonomia. La velocità più bassa prolunga l'autonomia.

**Manutenzione:** la ricarica tempestiva e la corretta manutenzione aumentano l'autonomia.

## 11. Conservazione e pulizia

Caricare il monopattino elettrico al 50% - 60% prima di riporlo fuori stagione o per periodi prolungati. Ricaricarlo al 50% - 60% ogni 2-3 mesi. Se non utilizzato quotidianamente, si consiglia di conservare il monopattino elettrico a 15-25 °C. Non esporre il monopattino elettrico a temperature basse (inferiori a 0 °C) e alte (oltre i 40°C). Evitare di lasciarlo all'aperto, poiché non è resistente all'acqua.

Quando il monopattino elettrico si sporca, pulirlo con un panno umido. Prima di pulirlo, assicurarsi che il monopattino elettrico sia spento e coprire la porta di ricarica per evitare danni ai componenti elettronici. Non utilizzare alcol, gas, cherosene o altri solventi chimici corrosivi e volatili. Ciò può danneggiare sia l'aspetto, sia la struttura interna del monopattino elettrico. Non utilizzare pistole ad acqua pressurizzata o acqua corrente per la pulizia. Il monopattino elettrico non è impermeabile.

Non esporlo a pioggia o acqua, né immergerlo e lavarlo con acqua.

## 12. Avvertenze generali

- Controllare i freni, la pressione (44 PSI), la condizione delle ruote e l'acceleratore prima di ogni uso. Se si rilevano rumori insoliti o qualche anomalia, non utilizzare il prodotto e contattare il Servizio di Assistenza Tecnica presso il proprio rivenditore.
- È vietato modificare in alcun modo il monopattino elettrico, ciò potrebbe alterare la sua efficienza o danneggiare la sua struttura e provocare danni.
- Assicurarsi di spegnere il prodotto prima di parcheggiarlo.
- Non condurre il veicolo sotto la pioggia, quando nevicata o in caso di nebbia.
- Evitare che le componenti elettriche del veicolo entrino a contatto con acqua o altri liquidi.
- Evitare di condurre vicino a fiumi o laghi.
- Supervisionare i bambini per assicurarsi che non giochino con il prodotto. È necessario supervisionare rigidamente nel caso in cui il prodotto si utilizza vicino a bambini.
- Per informazioni, supporto tecnico ed assistenza rivolgersi al proprio rivenditore.

### Istruzioni circa il comportamento alla guida

- Non utilizzare il telefono né ascoltare musica durante la guida del monopattino elettrico.
- Condurre solamente nel caso ci sia sufficiente luce da poter guidare in modo sicuro. In caso di guida in condizione di luce non favorevoli si ricorda di attivare le luci del monopattino elettrico e di indossare un giubbino catarifrangente.
- Afferrare sempre il manubrio con entrambe le mani quando si guida.
- Condurre sempre con entrambi i piedi sopra la pedana in modo comodo e sicuro.
- Non distrarsi mentre si guida e guardare sempre avanti.
- Condurre sempre ad una velocità con la quale si possa frenare in maniera sicura.
- Cominciare a frenare ad una distanza sufficiente per evitare ostacoli, curve e zone che differiscono in quanto a pavimentazioni. Ricordarsi di lasciare andare l'acceleratore prima di frenare.
- Non fare gare con altri conducenti.
- Mantenere una distanza di sicurezza minima di 5m dagli altri veicoli.

## 13. Configurazione app

Cosa si può fare con l'app Ducati Urban e-Mobility?

- Impostare le modalità di guida
- Impostare l'unità di misura della velocità (Km/Mhp)
- Abilitare la modalità di avvio Zero Start
- Impostare la funzione Cruise Control
- Visualizzare i chilometri percorsi parziali e totali e il tempo impiegato
- Visualizzare il residuo della batteria
- Visualizzare la velocità di crociera
- Assegnare un nome al monopattino elettrico
- Accendere / spegnere le luci
- Impostare il blocco motore
- Impostare la lingua
- Visualizzare l'ultima posizione del veicolo Ducati Urban e-Mobility

Accedere all'app store per scaricare e installare l'app Ducati Urban e-Mobility





1. Scaricare l'app sullo smartphone.
2. Accendere il monopattino elettrico e attivare il Bluetooth sullo smartphone.
3. Avviare l'app e accedere\*, connettere il proprio smartphone al monopattino elettrico tramite Bluetooth entro 1-2 metri di distanza.

\*Se è la prima volta che si utilizza questa app compilare il campo "e-mail" per registrarsi e autenticare il codice di verifica.

L'interfaccia dell'app appare come di seguito:

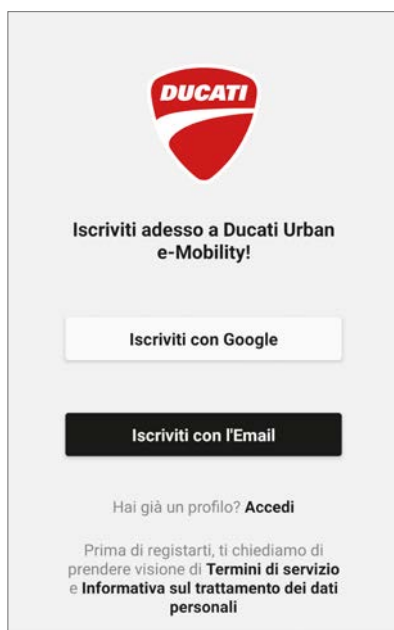

L'interfaccia dell'app con monopattino elettrico associato appare come di seguito:

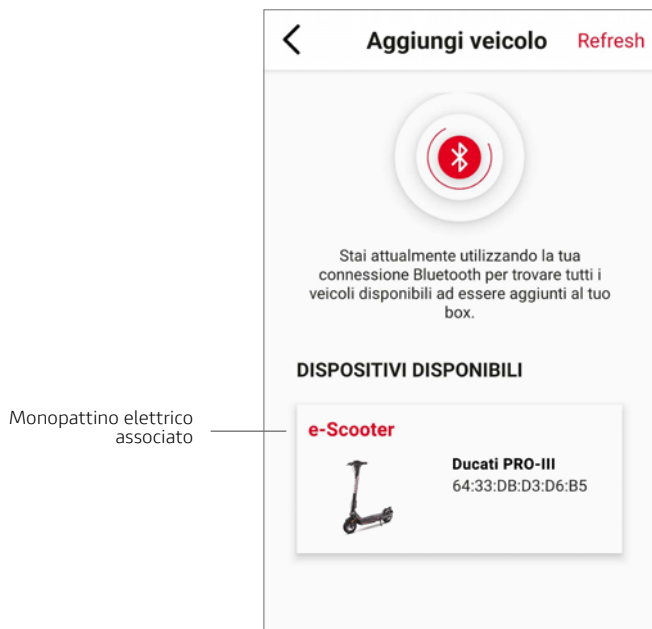

L'interfaccia principale

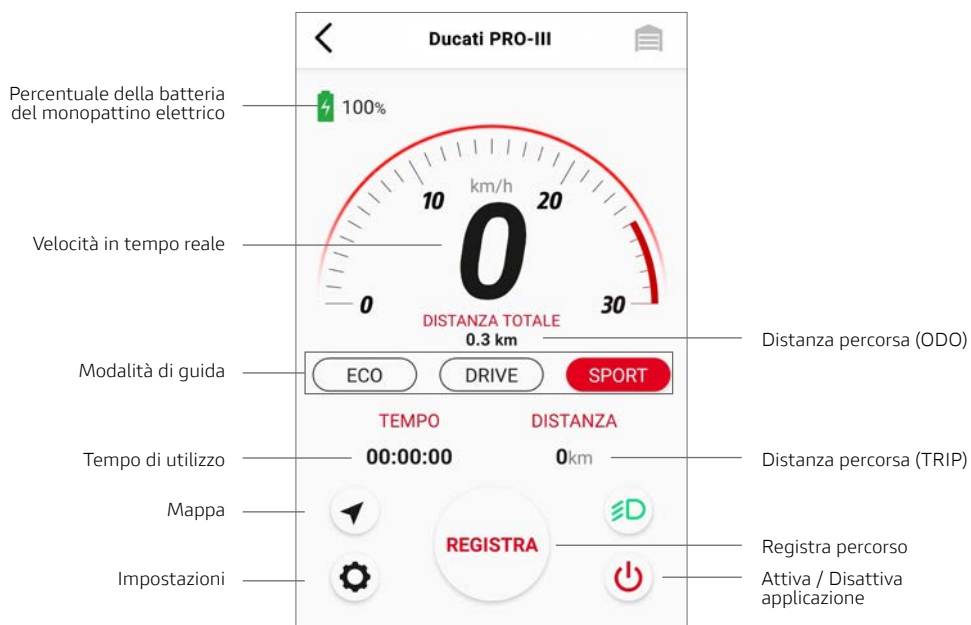

## Interfaccia Impostazioni monopattino elettrico associato

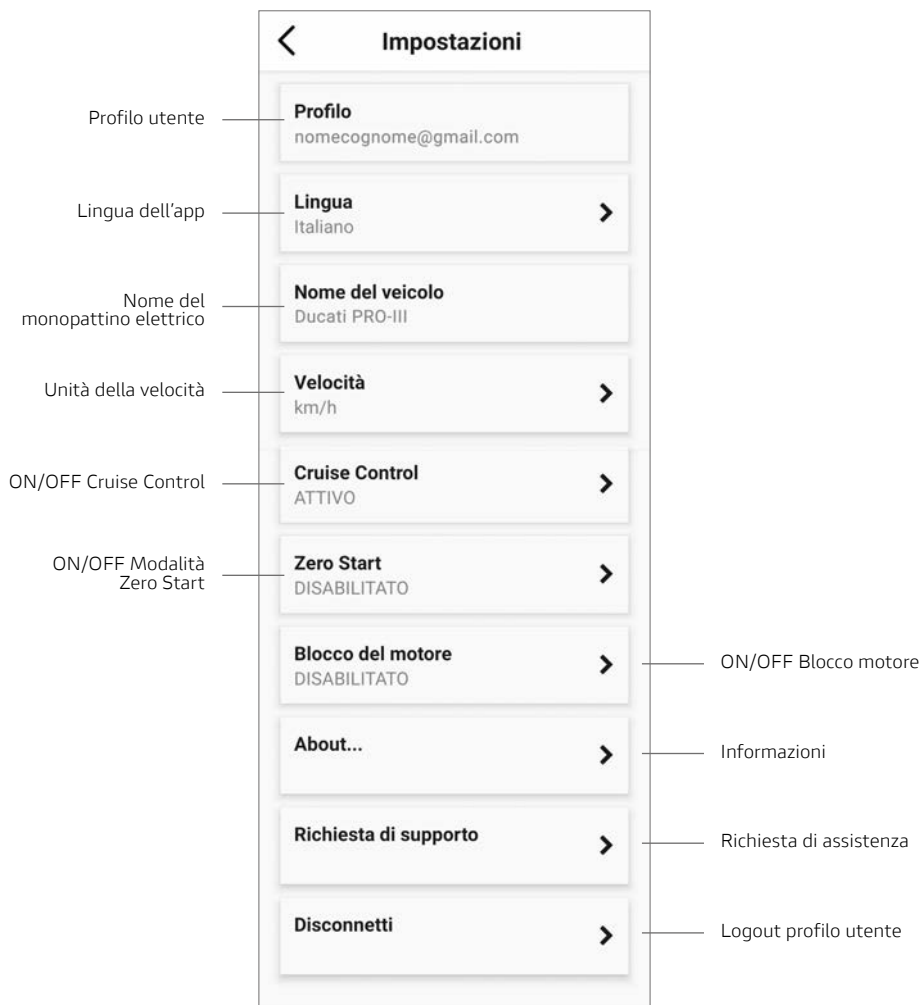

### Informazioni sul "Cruise Control":

Attivare la funzione "Cruise Control" nell'app, mantenere il monopattino elettrico ad una velocità costante (>8Km/h) e tenere premuto la leva acceleratore per qualche secondo. Un segnale acustico segnalerà che "Cruise Control" è attivo, per cui non sarà necessario tenere premuto la leva dell'acceleratore. Premere di nuovo la leva dell'acceleratore o la leva del freno per disattivare la funzione.

### Informazioni sulla modalità "Zero Start":

La modalità Zero Start, se attivata, permette di far partire il monopattino elettrico agendo sull'acceleratore senza necessariamente usare la spinta iniziale con il piede.

## 14. Imparare a guidare

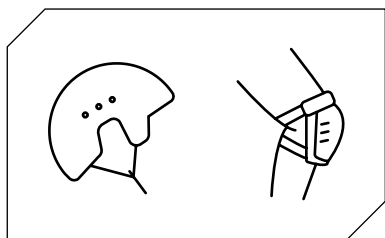

Seguire le istruzioni di sicurezza prima di guidare il monopattino elettrico.

Utilizzare elementi omologati come caschi e ginocchiere.

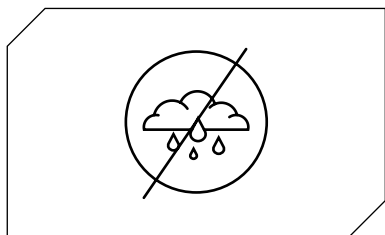

Non usare il monopattino elettrico sotto la pioggia.

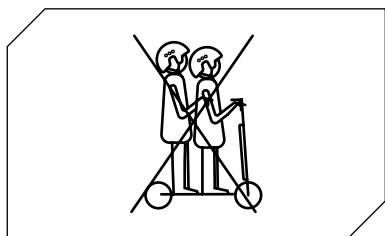

Il monopattino elettrico non può essere utilizzato da più di una persona contemporaneamente.

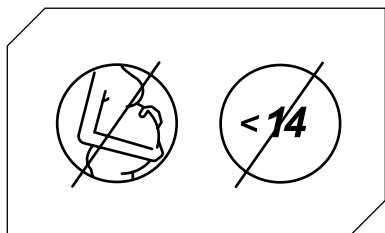

Non possono utilizzare questo monopattino elettrico i minori di 14 anni e le donne in gravidanza\*.

\*Verificare la normativa locale vigente in relazione all'uso di questo tipo di prodotto prima di utilizzarlo ed assicurarsi di seguire le norme locali.

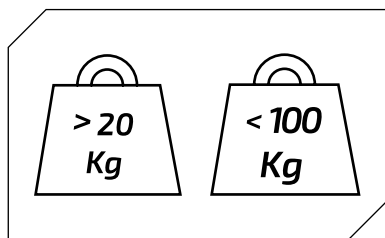

Peso minimo permesso sul monopattino elettrico: 20 kg.

Peso massimo permesso sul monopattino elettrico: 100 kg.

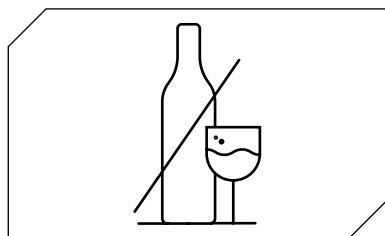

Non guidare il monopattino elettrico in caso di assunzione di alcool e/o medicinali.



Non utilizzare il telefono e non ascoltare musica durante la guida del monopattino elettrico.

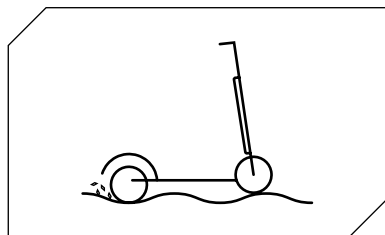

Prestare attenzione alla guida in presenza di dossi, sabbia, pozzanghere, gelo, neve, scale, in luoghi bui e orari notturni o sul bagnato.

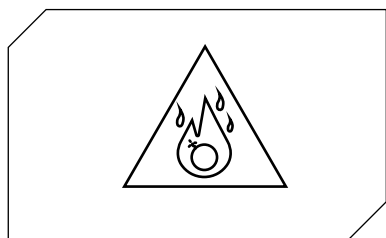

Non utilizzare il monopattino elettrico in zone pericolose, in presenza di sostanze infiammabili e/o esplosive, liquidi e/o sporco.

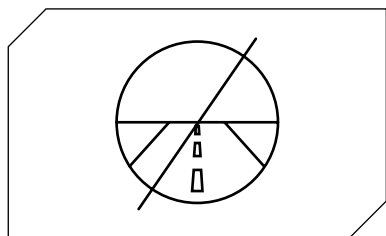

Questo monopattino elettrico non è stato progettato per essere guidato in strade e autostrade. Consultare il decreto legislativo in vigore presso il suo comune riguardo a dove è concessa la circolazione in monopattino elettrico.

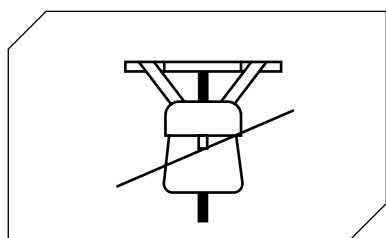

Non collocare oggetti pesanti sul manubrio.

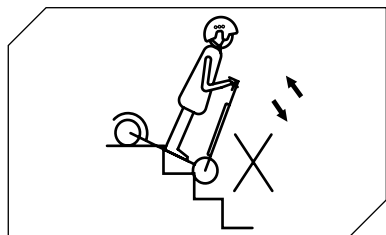

Evitare di salire o scendere le scale con il monopattino elettrico.

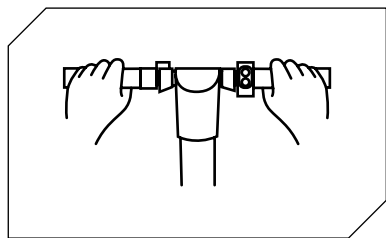

Circolare sempre con le due mani sul manubrio.

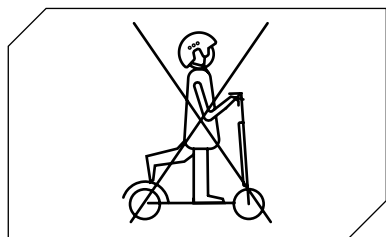

Non guidare il monopattino elettrico con un solo piede.

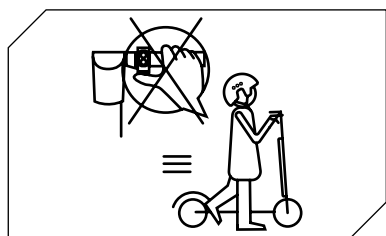

Non premere l'acceleratore quando si cammina con il monopattino elettrico.

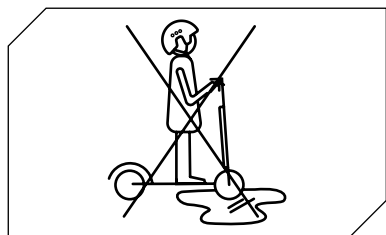

Non condurre il monopattino elettrico su pozzanghere e superfici bagnate.

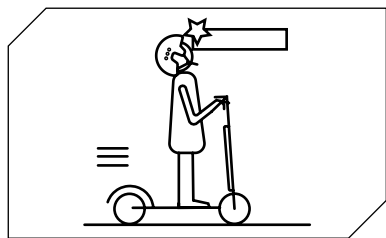

Prestare attenzione con la testa in caso di passaggio sotto tettoie, porte e/o simili.

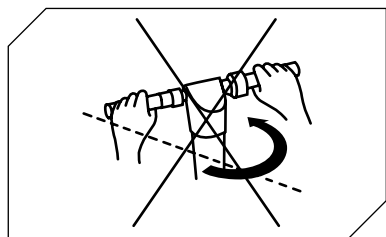

In caso di circolazione alla velocità più alta consentita non girare il manubrio in maniera brusca.

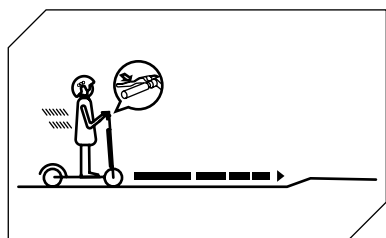

Cominciare a frenare ad una distanza sufficiente da evitare ostacoli, curve e zone che differiscono in quanto a pavimentazioni. Ricordarsi di lasciare andare l'acceleratore prima di frenare.

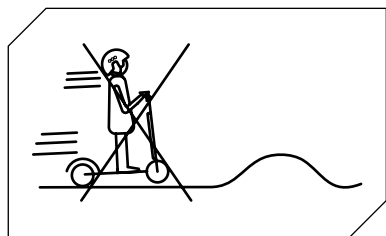

Non circolare alla velocità più alta consentita su ostacoli quali scaloni, bordi o dossi.



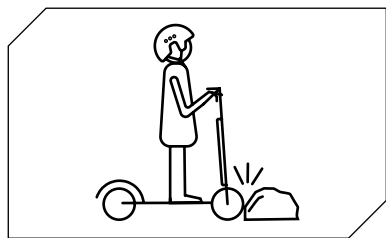

Non colpire ostacoli con le ruote.

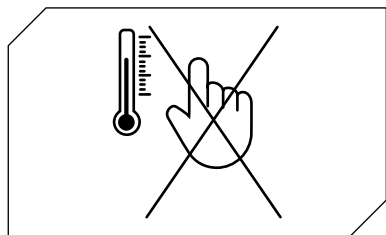

Non toccare il motore subito dopo aver guidato, potrebbe trovarsi ad una temperatura elevata.

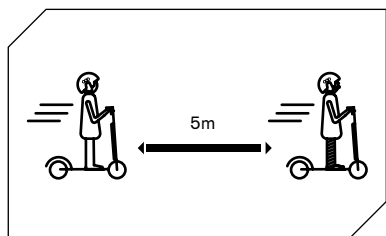

Mantenere una distanza di sicurezza minima di 5m dagli altri veicoli.

## 15. Batteria (Avvertenze)

Accertarsi che il monopattino elettrico, il caricabatterie e la porta di ricarica siano asciutti.

Quando il monopattino elettrico è completamente carico, la luce LED sul caricabatteria passa da rosso (in carica) a verde (carica completata).

Utilizzare solo il caricabatterie originale. Altri caricabatterie danneggiano il dispositivo e comportano altri rischi potenziali.

Il monopattino elettrico non deve essere caricato per periodi prolungati. Il sovraccarico riduce la durata della batteria e altri rischi potenziali.

Caricare il monopattino elettrico in un ambiente asciutto, lontano da materiali infiammabili (ad esempio materiali che potrebbero esplodere in fiamme), preferibilmente a una temperatura interna di 15-25°C, ma mai inferiore a 0°C o superiore a +40°C.

Non caricare alla luce diretta del sole o vicino a un fuoco.

Non caricare il monopattino elettrico subito dopo l'uso. Lasciare raffreddare il monopattino elettrico per un'ora prima della ricarica.

Non lasciare mai il monopattino elettrico incustodito durante la ricarica. Rischio di incendio. Non collegare mai la presa di ricarica con oggetti metallici.

Leggere le sezioni su ricarica e conservazione di cui sopra per mantenere e maneggiare correttamente la batteria. Tenere il monopattino elettrico lontano da fiamme libere o altre fonti di calore per evitare il surriscaldamento della batteria. Non lasciare il monopattino elettrico esposto a temperature gelide. Il caldo e il freddo eccessivi possono entrambi scaricare la batteria.

Evitare di scaricare completamente la batteria per non compromettere la durata della batteria, sia in termini di autonomia che in termini di vita della stessa.

È meglio ricaricare la batteria mentre è ancora carica. Ciò prolunga la durata della batteria. Quando la carica è troppo bassa, non si può sostenere una guida normale. Ciò può esporre il conducente alla perdita di controllo o alla caduta.

Accertarsi che la batteria sia caricata a intervalli regolari, anche se non si utilizza il monopattino elettrico per un periodo prolungato. In questo modo si evitano danni alla batteria causati da bassa tensione per un periodo prolungato.

Precauzioni per la batteria:

La batteria è composta da celle agli ioni di litio ed elementi chimici pericolosi per la salute e l'ambiente. Non utilizzare il monopattino elettrico se emette odori, sostanze o calore eccessivo. Non smaltire il monopattino elettrico o la batteria insieme ai rifiuti domestici. L'utente finale è responsabile dello smaltimento delle apparecchiature elettriche ed elettroniche e delle batterie in conformità con tutte le normative in vigore.

Da non fare:

Aprire o smontare la batteria o colpire, lanciare, forare o attaccare oggetti alla batteria.  
Toccare eventuali sostanze fuoriuscite dalla batteria, poiché contiene sostanze pericolose.  
Lasciare che bambini o animali tocchino la batteria.

Sovraccaricare, sovrascaricare o mandare in cortocircuito la batteria. Immergere o esporre la batteria all'acqua o ad altre sostanze liquide. Esporre la batteria a calore o freddo eccessivi.

Esporre la batteria a un ambiente contenente gas esplosivi o fiamme.

Lasciare la batteria sotto la pioggia o la luce diretta del sole o in auto calde alla luce diretta del sole.

Riassemblare o rimontare la batteria.

Trasportare o conservare la batteria insieme a oggetti metallici come forcine, collane, ecc.  
Guidare il monopattino elettrico durante la ricarica.

Utilizzare qualsiasi altro caricabatterie diverso dall'originale.

## 16. Responsabilità

Il conducente ha l'obbligo di usare il monopattino elettrico con la massima diligenza e nel pieno rispetto del Codice della Strada e di tutte le norme vigenti nel Paese di circolazione.

Il conducente ha altresì l'obbligo di mantenere pulito ed in perfetto stato di efficienza e di manutenzione il monopattino elettrico, di eseguire diligentemente i controlli di sicurezza di sua competenza, come descritti nella sezione avvertenze e raccomandazioni, oltre che a conservare tutta la documentazione relativa alla manutenzione del monopattino elettrico.

Il Conducente deve valutare attentamente le condizioni atmosferiche che potrebbero rendere pericoloso l'utilizzo del monopattino elettrico. A tal fine, si consiglia di moderare la velocità e di mantenere una adeguata distanza di frenata nel caso in cui si trovi in condizioni climatiche avverse e/o in caso di circolazione intensa.

In caso di malfunzionamento del prodotto per cause non imputabili a comportamenti scorretti del conducente, si prega di contattare il centro di assistenza sul sito [www.ducatiurbanemobility.it](http://www.ducatiurbanemobility.it)

"MT Distribution non risponde dei danni causati e non è in alcun modo responsabile dei danni provocati a cose o persone nelle fattispecie in cui:

- il prodotto venga utilizzato in modo improprio o non conforme a quanto riportato nel manuale di istruzioni;
- il prodotto, in seguito all'acquisto, venga alterato o manomesso in tutti o in alcuni dei suoi componenti."

## 17. Manutenzione e cura quotidiana

### Pulizia e conservazione

- Se sono presenti macchie sul corpo del monopattino elettrico, pulirle con un panno umido. Se le macchie persistono, applicarvi sopra del dentifricio, spazzolarle con uno spazzolino, quindi pulire con un panno umido. Se sono presenti graffi sui componenti in plastica, utilizzare carta vetrata o altro materiale abrasivo per rimuoverli. Note: non pulire il monopattino elettrico con alcol, benzina, cherosene o altri solventi chimici corrosivi e volatili per evitare di danneggiarlo in modo grave. Non lavare il monopattino elettrico con getti di acqua ad alta pressione. Durante la pulizia accertarsi che il monopattino elettrico sia spento, il cavo di ricarica scollegato e il tappo in gomma chiuso in quanto una perdita d'acqua potrebbe provocare scosse elettriche o altri gravi problemi. Quando il monopattino elettrico non viene utilizzato conservarlo al chiuso in un luogo secco e fresco. Non conservarlo all'aperto per un periodo di tempo prolungato. Luce del sole eccessiva, surriscaldamento e freddo eccessivo accelerano l'invecchiamento delle gomme e compromettono la vita utile sia del monopattino elettrico che della batteria.

- Controllare i freni e la regolazione degli stessi

- Controllare la pressione degli pneumatici (vedi il lato dello pneumatico per conoscere il valore consigliato)

1. Non utilizzare batterie di altri modelli o marchi, in quanto può comportare rischi per la sicurezza.

2. Non smontare, schiacciare o forare il prodotto. Non toccare i contatti della batteria. Non smontare o forare l'involucro esterno. Evitare il contatto del prodotto con acqua e fuoco e non esporlo temperature superiori a 50 °C (tra cui fonti di calore come stufe, riscaldamento e così via). Evitar il contatto tra oggetti metallici e contatti della batteria, in modo da prevenire cortocircuiti, danni fisici o morte.

3. Le infiltrazioni d'acqua nella batteria possono comportare danni ai circuiti interni, rischio di incendio o di esplosione. Se si ha il dubbio che ci sia un'infiltrazione d'acqua nella batteria, sospendere immediatamente l'utilizzo della batteria e restituirla al servizio di assistenza post-vendita presso il rivenditore per un controllo.

4. Utilizzare esclusivamente l'alimentatore di ricarica originale per evitare potenziali danni o incendi.

5. Lo smaltimento improprio delle batterie usate inquina gravemente l'ambiente. Rispettare le normative locali in materia di smaltimento delle batterie. Rispettare le normative in materia di smaltimento delle batterie, per proteggere l'ambiente.

6. Dopo ogni utilizzo, ricaricare completamente la batteria per prolungarne la vita utile. Non conservare la batteria in un ambiente in cui la temperatura sia superiore a 50°C o inferiore a -20°C (ad esempio, non lasciare il monopattino elettrico o la batteria in un'auto sotto la luce solare diretta per un periodo di tempo prolungato). Non buttare la batteria nel fuoco in quanto ciò potrebbe comportarne il guasto, il surriscaldamento e addirittura un incendio.

**Nota:**

Il danno provocato da un'assenza di carica prolungata è irreversibile e non è coperto dalla garanzia limitata. Una volta avvenuto il danno, la batteria non può essere ricaricata (è vietato lo smontaggio della batteria da parte di personale non qualificato, in quanto ciò potrebbe provocare scosse elettriche, cortocircuiti o persino incidenti di sicurezza di notevole entità).

## 18. Scheda tecnica

### Informazioni generiche

Telaio	lega di magnesio
Velocità	L1: <= 6km/h   L2:<= 15km/h   L3: <= 20km/h   L4: <= 25km/h (velocità max)*
Pendenza massima	20% (soggetto a variazioni in base al peso del conducente, alle condizioni della strada e alla temperatura)
Freni	Freno anteriore e posteriore a disco, con sistema KERS
Motore	350W, peak power 515W
Pneumatici	10" tubeless anteriore e posteriore
Protezione bassa tensione	30.5V - 32V
Limite di corrente	18A
Tipologia motore	brushless
Carico massimo	100kg
Conducente	da 14 anni di età con l'utilizzo del casco e delle protezioni**. Controllare la normativa vigente nel proprio paese
Temperatura di esercizio	0°C / 45°C
Livello di protezione	IPX4
Tempo di carica	circa 8/9 ore
Autonomia	fino a 50km (soggetta a variazioni in base al peso del conducente, alle condizioni della strada e alla temperatura)

\* Rispettare sempre il codice della strada e le norme in materia ciclistica vigenti nel paese di circolazione.

\*\* In Italia la materia è attualmente disciplinata dalla legge L. 27/12/2019 N.160

### Sistema elettrico

Motore	350W Brushless posteriore
Display	3.2" LED display con porta USB
Batteria	36V 13Ah 468Wh
Luci	LED anteriore e posteriore
Caricatore	EU Standard DC 2.1 Charger 42V 1.5A
Bluetooth	Funzionalità con app
Accessori	Presa USB

### Misure

Peso netto	17.5kg
Peso lordo	20.5kg
Dimensioni prodotto aperto	1124*515*1185mm
Dimensioni prodotto chiuso	1132*501*505mm
Dimensioni packaging	1175*200*525mm

## 19. Risoluzione dei problemi

Prove da effettuare:

- Dopo una caduta, verificare che la leva dell'acceleratore funzioni correttamente. Per far ciò, accelerare e decelerare varie volte.
- Verificare ogni tanto che i freni funzionino correttamente. Per far ciò, muovere il veicolo spingendolo manualmente e frenare all'improvviso per assicurarsi che risponda ai comandi.
- Verificare che tutte le componenti del veicolo siano in posizione e fissate in modo sicuro.
- Verificare l'usura e la pressione dei pneumatici.
- Verificare l'usura dei freni e dei cavi.

Errore	Causa	Soluzione
Il motore non funziona	La batteria non è collegata La batteria è scarica Problema elettrico	Verificare il connettore di alimentazione Caricare la batteria al 100% Richiedere assistenza tecnica al proprio rivenditore
La ruota posteriore non gira	Problema ai freni	Regolare i freni
Il motore si spegne mentre è in funzione	Surriscaldamento del motore	Rilasciare l'acceleratore e attendere che si raffreddi
Dopo averlo caricato, il veicolo si spegne	La batteria è danneggiata	Richiedere assistenza tecnica al proprio rivenditore
Il veicolo si ferma all'improvviso mentre è in funzione	Cavi di alimentazione e controllo danneggiati	Richiedere assistenza tecnica al proprio rivenditore
La batteria non si carica o il monopattino elettrico non si accende	Problemi di connessione La batteria è scarica Batteria danneggiata Problemi al caricabatterie	Richiedere assistenza tecnica al proprio rivenditore Caricare la batteria al 100% Richiedere assistenza tecnica al proprio rivenditore Sostituire il caricabatterie

## 20. Tabella Codici Errori

Codice Errore	Indicazioni
E01	Protezione sovracorrente
E02	Protezione bassa tensione
E03	Protezione alta tensione
E04	Protezione ruota motore
E05	Malfunzionamento MOS (up) della centralina
E06	Malfunzionamento MOS (down) della centralina
E07	Malfunzionamento generico della centralina
E08	Protezione surriscaldamento
E09	Malfunzionamento leva acceleratore
E11	Malfunzionamento dei fanali
E12	Errore segnale centralina
E13	Malfunzionamento pulsante accensione / spegnimento





**Trattamento del dispositivo elettrico o elettronico a fine vita (applicabile in tutti i paesi dell'unione europea ed in altri sistemi europei con sistema di raccolta differenziata)**

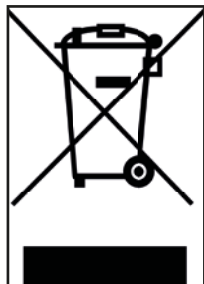

Questo simbolo sul prodotto o sulla confezione indica che il prodotto non deve essere considerato come un normale rifiuto domestico, ma deve invece essere consegnato ad un punto di raccolta appropriato per il riciclo di apparecchi elettrici ed elettronici (RAEE).

Assicurandovi che questo prodotto sia smaltito correttamente, voi contribuirete a prevenire potenziali conseguenze negative per l'ambiente e per la salute che potrebbero altrimenti essere causate dal suo smaltimento inadeguato. Il riciclaggio dei materiali aiuta a conservare le risorse naturali.

Per informazioni più dettagliate circa il riciclo e lo smaltimento di questo prodotto potete contattare il servizio locale di smaltimento rifiuti oppure il punto vendita dove lo avete acquistato.

In ogni caso occorre effettuare lo smaltimento secondo la normativa vigente nel Paese d'acquisto.

In particolare i consumatori hanno l'obbligo di non smaltire i RAEE come rifiuti urbani, ma devono partecipare alla raccolta differenziata di questa tipologia di rifiuti attraverso due modalità di consegna:

- 1) Presso i Centri di Raccolta comunali (anche dette Eco-piazzole, isole ecologiche), direttamente o tramite i servizi di raccolta delle municipalizzate, ove questi siano disponibili;
- 2) Presso i punti di vendita di nuove apparecchiature elettriche ed elettroniche.

Qui si possono consegnare gratuitamente i RAEE di piccolissime dimensioni (con il lato più lungo inferiore a 25 cm), mentre quelli di dimensioni maggiori possono essere conferiti in modalità 1 contro 1, ovvero consegnando il vecchio prodotto nel momento in cui se ne acquista uno nuovo di pari funzioni.

In caso di smaltimento abusivo di apparecchiature elettriche o elettroniche potrebbero essere applicate le sanzioni previste dalla normativa vigente in materia di tutela ambientale (normativa Italiana, è necessario verificare le normative in essere nel paese di utilizzo/smaltimento del mezzo).

Qualora i RAEE contengano pile o accumulatori, questi devono essere rimossi e soggetti ad una specifica raccolta differenziata.



## Trattamento delle pile esauste (applicabile in tutti i paesi dell'unione europea ed in altri sistemi europei con sistema di raccolta differenziata)



Questo simbolo sul prodotto o sulla confezione indica che la pila-batteria non deve essere considerato un normale rifiuto domestico. Su alcuni tipi di pile questo simbolo potrebbe essere utilizzato in combinazione con un simbolo chimico.

I simboli chimici del Mercurio (Hg) o del Piombo (Pb) sono aggiunti se la batteria contiene più dello 0,0005% di mercurio o dello 0,004% di piombo.

Assicurandovi che le pile-batterie siano smaltite correttamente, voi contribuirete a prevenire potenziali conseguenze negative per l'ambiente e per la salute che potrebbero altrimenti essere causate dal loro smaltimento inadeguato. Il riciclaggio dei materiali aiuta a conservare le risorse naturali. In caso di prodotti che, per motivi di sicurezza, prestazione o protezione dei dati richiedano un collegamento fisso ad una pila/batteria interna, la stessa dovrà essere sostituita solo da personale di assistenza qualificato.

Consegnare il prodotto a fine vita a punti di raccolta idonei allo smaltimento di apparecchiature elettriche ed elettroniche: questo assicura che anche la pila al suo interno venga trattata correttamente.

Per informazioni più dettagliate circa lo smaltimento della pila-batteria esausta o del prodotto, potete contattare il servizio locale di smaltimento rifiuti oppure il punto vendita dove lo avete acquistato.

In ogni caso occorre effettuare lo smaltimento secondo la normativa vigente nel Paese d'acquisto.

## AVVERTENZE

Leggere completamente il manuale e le istruzioni sottostanti prima di utilizzare il prodotto.

Nome del prodotto: PRO-III

Tipo di prodotto: Monopattino elettrico

Anno di produzione: 2021



Nota:

- Per ricaricare questo monopattino elettrico utilizzare SOLO il caricabatterie in dotazione etichettato XVE063-4200150 con la seguente tensione di uscita: 42V – 1.5A.
- L'utilizzo di un altro tipo di caricatore può danneggiare il prodotto o comportare altri potenziali rischi.
- Non caricare mai il prodotto senza supervisione.
- Custodire il prodotto a temperature comprese tra 0°C e 35°C (la temperatura di conservazione ottimale è di 25°C)
- Non ricaricare il prodotto immediatamente dopo l'uso. Lasciare che il prodotto si raffreddi per un'ora prima della ricarica.
- Se ci assenta per un certo periodo, ad esempio per le vacanze, e si affida il dispositivo a terzi, lasciarlo nello stato di carica parziale (20-50% di carica). Non completamente carico.



## Dichiarazione di conformità

M.T. Distribution S.r.l.

Indirizzo: Via Bargellino 10, 40012 Calderara di Reno (BO), Italia

La presente dichiarazione di conformità è rilasciata sotto la responsabilità esclusiva del Fabbricante

Brand prodotto	Ducati
Modello prodotto	PRO-III
Descrizione prodotto	Monopattino elettrico

È conforme a quanto richiesto dalle Direttive del Consiglio per il ravvicinamento delle legislazioni degli Stati Membri relative:  
2006/42/EC Machinery Directive  
RED 2014/53/EU Radio Equipment Directive  
2014/30/EU Electromagnetic Compatibility Directive 2014/35/EU Low Voltage Directive  
Standard armonizzati applicabili:

EN 60335-1:2012+A2:2019

EN 14619:2019

EN 62233:2008

ETSI EN 301 489-1 V2.2.3: 2019-11

ETSI EN 301 489-17 V3.2.4: 2020-09

ETSI EN 300 328 V2.2.2: 2019-07

EN IEC 55014-1:2021

EN 55014-2:2015

EN IEC 61000-3-2:2019

EN 61000-3-3:2013+A1:2019

Nome della fabbrica: Taizhou Siweiluo Vehicle co., Limited

Indirizzo della fabbrica: NO.509 Tengyun Road, distretto di Jiaojiang, città di Taizhou, Zhejiang, Cina

Data: 04/08/2021

Fascicolo tecnico disponibile presso la sede centrale dell'UE

Luogo della dichiarazione: Bologna, Italia

Nome e cognome: Alessandro Summa

Posizione: CEO

MT DISTRIBUTION S.R.L

Via Bargellino 10, 40012, Calderara di Reno (BO), Italia

Persona autorizzata: Alessandro Summa

Posizione: CEO

### NOTA:

Questa dichiarazione di conformità è applicabile solo agli scooter elettrici venduti nei paesi che seguono le direttive della marcatura CE.

Alessandro Summa

**M.T. DISTRIBUTION SRL**  
Via Bargellino, 10 b/c  
40012 CALDERARA di RENO (BO)  
Codice Fiscale: 01179284037  
NOME COGNOME: QUALIFICA E  
TIMBRO AZIENDALE

# **PRO-III**

patinete eléctrico

## Manual del Usuario

### **Instrucciones originales**

Gracias por elegir este producto. El producto en el futuro puede variar. Para obtener información general, soporte técnico y asistencia, para obtener información sobre las variantes que pueden implementarse, los términos generales de la garantía, comuníquese con su distribuidor o visite el sitio web [www.ducatiurbanemobility.com](http://www.ducatiurbanemobility.com)

1. Instrucciones de seguridad
2. Guía rápida
3. Contenido del empaque
4. Panorámica del producto
5. Información de los mandos / Panel de control
6. Ensamblaje y configuración
7. Plegar y transportar
8. Recarga de la batería
9. Regulación de los frenos
10. Autonomía
11. Conservación y limpieza
12. Advertencias generales
13. Configuración de la App
14. Aprender a conducir
15. Batería (Advertencias)
16. Responsabilidades
17. Mantenimiento y cuidado diario
18. Ficha técnica
19. Solución de los problemas
20. Tabla de códigos de error

# 1. Instrucciones de seguridad

Lea atentamente las siguientes instrucciones antes de utilizar el producto. Guarde este manual para futuras consultas o para nuevos usuarios.

- La empresa no asumirá ninguna responsabilidad derivada del mal uso del producto o del incumplimiento de las normas de circulación y de las instrucciones de este manual.
- Este patinete eléctrico no es un juguete. Utilízala de forma responsable, con cuidado y respeto a los demás.
- Compruebe la normativa local vigente sobre el uso de este tipo de producto antes de utilizarlo y asegúrese de respetar la normativa local. Conduzca con responsabilidad y preste atención a las personas y a los obstáculos para evitar accidentes.
- Utilice siempre la indumentaria recomendada: guantes antideslizantes, rodilleras y coderas, y utilice el casco.
- La persona que conduzca este patinete debe ser capaz de colocar ambos pies en el suelo con facilidad cuando sostenga el manillar a la altura correcta.
- Al detener o estacionar su vehículo, asegúrese de hacerlo en una superficie lisa y segura
- La capacidad de carga máxima del producto es de 100 kg.
- Este producto no puede ser utilizado por más de una persona al mismo tiempo.
- El uso incorrecto del producto o el incumplimiento de las instrucciones de este manual pueden causar daños graves.
- En caso de problemas técnicos, póngase en contacto con el Servicio de Asistencia Técnica de su concesionario.
- No intente desmontar o reparar el producto por su cuenta.
- No deje la batería cerca del fuego o de fuentes de calor.
- Evite utilizar pilas usadas, defectuosas y/o no originales.
- No se siente sobre el producto ni cuando conduzca ni cuando esté parado.
- En el caso de que el usuario que vaya a utilizar el producto no esté familiarizado con la conducción de este tipo de vehículos, se recomienda que antes de utilizarlo por primera vez sea instruido por un adulto sobre los aspectos básicos de la conducción, en relación con los siguientes aspectos

1. Aceleración
2. Desaceleración
3. Frenado
4. Normas básicas de conducción

## 2. Guía de inicio rápido

- En el primer uso cargar el patinete al 100 %. Cuando el scooter está completamente cargado, la luz LED del cargador cambia de rojo (cargando) a verde (completamente cargado).
- Pulsar el botón de encendido durante unos segundos para arrancarlo.
- Comprobar la presión de las ruedas (36PSI) en caso de que el patinete no consiga realizar al menos el 60 % de los Km declarados o alcance la velocidad máxima en los 3 primeros meses de uso, es probable que las ruedas se hayan desinflado nuevamente, por lo que será necesario restablecer la presión como se indica.
- Posicionar el patinete sobre una superficie plana
- Colocar las manos en el manillar. Subir a la plataforma con un pie y utilizar el otro para darse un ligero empujón y acelerar.
- Después de su uso, verifique el indicador de batería. Si la batería está agotada, recárguela antes de usarla. El patinete eléctrico es un dispositivo que requiere una recarga periódica.



El acelerador se activa cuando la velocidad de avance supera los 3 km/h.

**Por razones de seguridad, el patinete está configurado inicialmente para evitar un arranque en parado.**

- Cuando el patinete comience a moverse, coloque ambos pies en el reposapiés y pise el acelerador.
- Para conducir el patinete, incline su cuerpo en el sentido de la marcha al girar y gire lentamente el manillar.
- Para detener el patinete, suelte el acelerador y pulse el freno electrónico o de palanca situado en el lado izquierdo del manillar.
- Para desmontar, primero detenga el patinete por completo. Intentar bajarse del patinete mientras está en movimiento puede causar lesiones.
- Cuando quiera cambiar el modo de velocidad, pulse el botón ON/OFF (botón B en el capítulo 5).
- Cuando conduzcas de noche o en lugares oscuros, haz doble clic en el botón ON/OFF para encender las luces, y lleva un chaleco reflectante.

Por su propia seguridad, utilice un casco y rodilleras para protegerse de caídas y lesiones mientras aprende a conducir el patinete eléctrico.

El piloto asume todos los riesgos por no llevar casco u otro equipo de protección.

Respete siempre el código de circulación y las normas y reglamentos relativos al tráfico aplicables a los ciclistas en el país de circulación.



### 3. Contenido del empaque

Patinete eléctrico ensamblado, el manillar deberá instalarse utilizando los tornillos correspondientes.



En el empaque:

- cargador
- cable de red
- gancho 3 tornillos
- llave Allen 4 y 5
- adaptador para inflar los neumáticos
- 2 RF key

## 4. Panorámica del producto



## 5. Información de los mandos / Panel de control

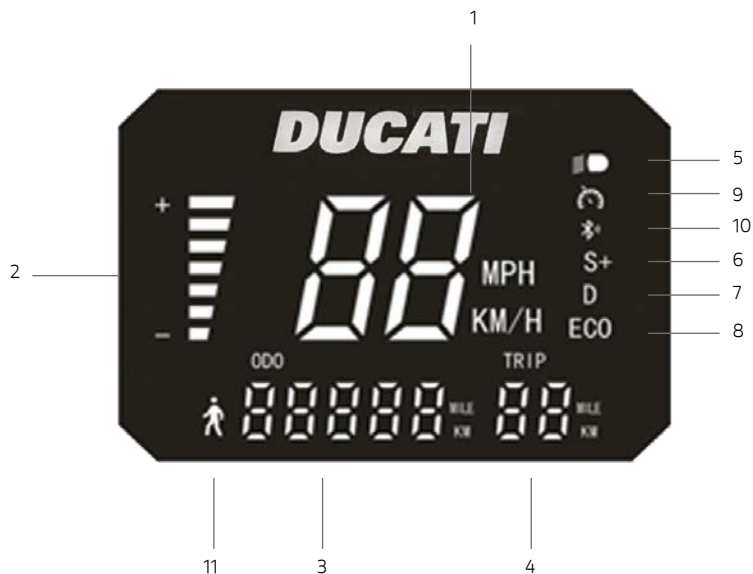

1. Taquímetro: muestra la velocidad actual del patinete.
2. Nivel de la batería: el nivel de la batería es indicado por 7 barras.
3. ODO: Distancia total recorrida.
4. TRIP: Distancia sección individual.
5. Faros: Indicador luminoso del faro.
6. Modalidad SPORT - El visor mostrará S+. (hasta 25km/h).
7. Modalidad COMFORT - El visor mostrará D. (hasta 20km/h).
8. Modalidad ECO - El visor mostrará ECO. (hasta 15km/h).
9. Cruise Control: Mantenimiento de la velocidad. Se activa después de haber mantenido la misma velocidad durante algunos segundos.
10. Bluetooth
11. Modalidad PEATÓN (hasta 6km/h)

Cuando se enciende, la Ducati PRO III tiene un bloqueo de motor integrado en el sistema y una vez que se enciende, se debe desbloquear mediante uno de los siguientes métodos\*:

**RF KEY:** Acercar la rf key (suministrada) al visor para activar el patinete eléctrico.



**Smartphone:** Utilizar la aplicación Ducati Urban e-Mobility mediante la tecla de bloqueo/desbloqueo en el menú configuraciones.

\*Sin alguno de estos pasos no será posible utilizarlo.

- Botón de encendido (B): mantener pulsado este botón para encender/apagar el patinete eléctrico.
- Acelerador (A): utilizarlo para hacer partir el patinete eléctrico y para acelerar.
- Freno (C): mantenerlo pulsado para frenar
- Modalidad: pulsar dos veces el botón (B) para seleccionar la modalidad.
- Faro delantero y trasero: pulsar una vez el botón (B) para encenderlo. Mientras las luces están encendidas, pulsar de nuevo el botón (B) para apagarlas.

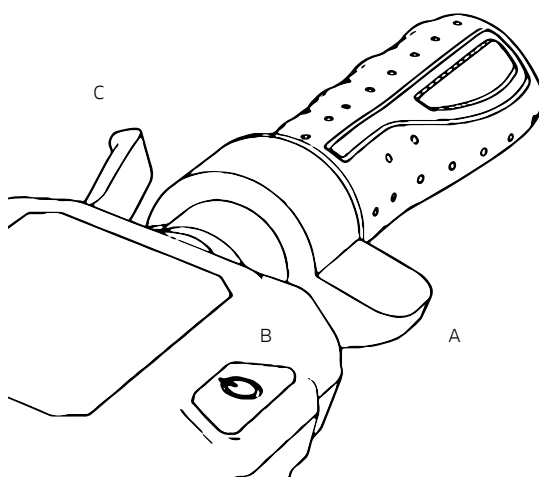

 **ADVERTENCIA**

El acelerador entra en funcionamiento una vez que la velocidad de avance supera los 3 km/h.

## 6. Ensamblaje y configuración



El vehículo se entrega plegado y con el manillar desmontado.



Pasos:

1. Abrir el caballete
2. Levantar el manillar, colocar la palanca en posición de cierre y bajar el anillo de seguridad.
3. Instalar el manillar en la varilla
4. Instalar el gancho (véase foto) acercándolo a la varilla, asegurándose de que coincide con los agujeros e insertar los tornillos.
5. Insertar el tornillo del lado externo en el agujero ubicado debajo del panel de control.
6. Apretar los tornillos.
7. Acercar y hacer coincidir la placa de plástico (véase foto) con el segundo agujero/perfil del panel de control, luego insertar y apretar el tornillo.
8. Cargar la batería al 100%
9. Realizar la regulación del mecanismo de plegado\*\*
10. Realizar la regulación del sistema de frenado (capítulo 9)
11. Realizar el control de la presión de los neumáticos (44PSI)\*.

\*En caso de que el patinete no consiga alcanzar al menos el 60% de los Km declarados o alcance la velocidad máxima en los primeros 3 meses de uso, es probable que las ruedas se hayan desinflado de nuevo, por lo que será necesario restablecer la presión como se indica (44PSI).

\*\*Si la palanca está demasiado blanda en fase de cierre, apriete el tornillo Allen delantero lo suficiente para aumentar el agarre de seguridad.

## Regular el manillar:

Como se muestra en la figura, si la varilla del manillar tiembla durante el recorrido, regular el tornillo con la llave hexagonal.

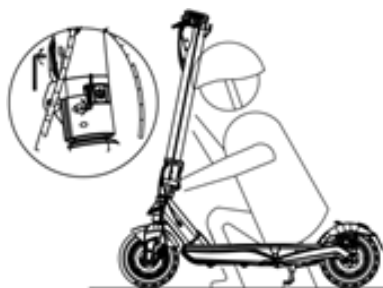

## 7. Plegar y transportar

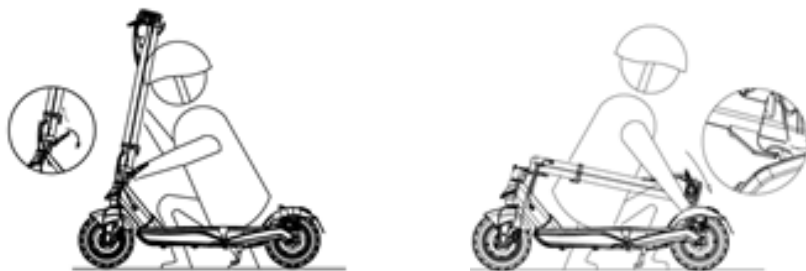

Asegurarse de que el patinete eléctrico esté apagado. Después de tener la varilla del manillar con la mano, halar la palanca y alinear el gancho del manillar con el gancho situado en el parafango trasero.

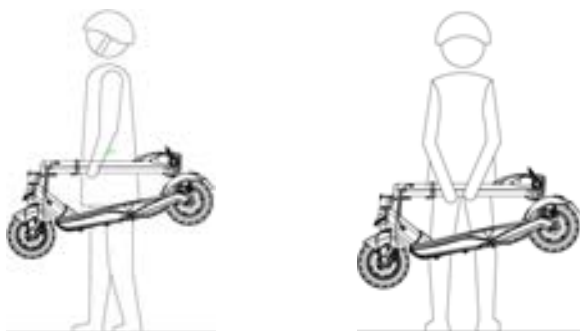

Una vez plegado, sujetar la varilla del manillar con una o con ambas manos.

## 8. Recarga de la batería

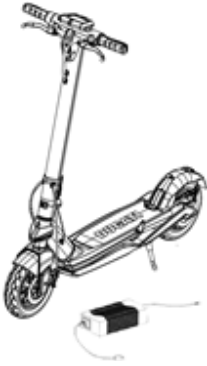

Apagar el patinete y abrir el  
caballete.



Abrir la tapa impermeable,  
luego, conectar el cargador en  
el puerto de recarga.



Después de la carga, cerrar la  
tapa impermeable.



### ADVERTENCIA

Cargar el dispositivo durante 8-9 horas antes del primer uso.

También se recomienda cargarlo después de cada uso y antes de guardarlo.

Es recomendable no permitir que el vehículo se descargue completamente para evitar que se dañe la batería.





## 9. Regulación de los frenos

### Palancas de los frenos

Es posible regular la posición de la palanca del freno en caso de que sea necesario mediante el punto A (véase foto).



### Regulación de la pinza del freno delantero

En el caso de que el freno esté demasiado apretado o demasiado flojo, utilizar la llave hexagonal para aflojar el tornillo (A), luego regular el cable del freno, (acortar el cable del freno hacia arriba si está demasiado apretado. Si el cable está demasiado flojo, halar e cable hacia abajo) y luego, apretar de nuevo el tornillo (A). Si estuviera demasiado flojo o demasiado apretado incluso después de haber realizado el primer paso, podría ser necesario ajustar la pastilla de freno (fija), que puede ajustarse a través de la rueda del lado opuesto. Utilizar la llave hexagonal para alejar (en sentido anti-horario) o acercar (en sentido horario) la pastilla del freno (B) (véase imagen).

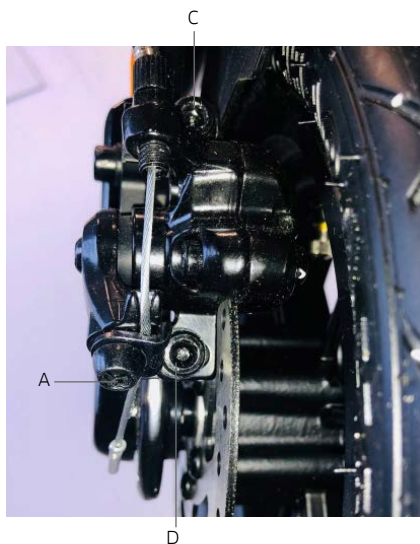

Verificar la correcta alineación entre la pinza del freno y el disco. Utilizar los tornillos C y D para regular la posición / alineación en el disco si es necesario.



## Regulación de la pinza de freno trasero

En el caso de que el freno esté demasiado apretado o demasiado flojo, utilizar la llave hexagonal para aflojar el tornillo (A), luego regular el cable del freno, (acortar el cable del freno hacia arriba si está demasiado apretado. Si el cable está demasiado flojo, halar e cable hacia abajo) y luego, apretar de nuevo el tornillo (A). Si estuviera demasiado flojo o demasiado apretado incluso después de haber realizado el primer paso podría ser necesario deber ajustar la pastilla del freno fija: desenroscar y quitar los tornillos C y D, luego retirar la pinza del freno del disco.

Utilizar la llave hexagonal para alejar (en sentido anti-horario) o acercar (en sentido horario) la pastilla del freno (B) (véase imagen).

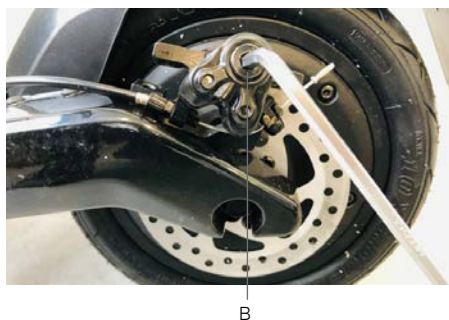
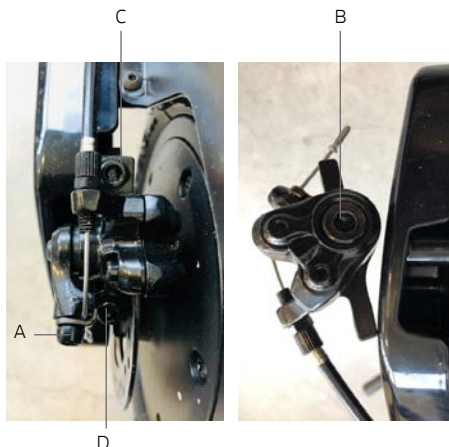

Verificar el correcto montaje/alineación entre la pinza de freno y el disco haciendo girar la rueda sin carga mientras intenta frenar. Utilizar los tornillos C y D para regular la posición / alineación en el disco y repetir, si es necesario, los pasos anteriores.



## 10. Gama

**Peso del usuario:** Cuanto más pesado sea el usuario, menor será el alcance.

**Temperatura:** Conducir el patinete en un ambiente muy frío o caliente afecta a la autonomía.

**Velocidad y estilo de conducción:** Conducir con suavidad y a velocidad constante amplía la autonomía. La aceleración y las maniobras agresivas reducen la autonomía. Una velocidad más baja prolonga el alcance.

**Mantenimiento:** La recarga oportuna y el mantenimiento correcto aumentan la autonomía.

## 11. Almacenamiento y limpieza

Cargue el patinete entre el 50% y el 60% antes de guardarlo fuera de temporada o durante periodos prolongados. Recárgalo al 50%-60% cada 2-3 meses. Si no se utiliza a diario, se recomienda almacenar el patinete a 15-25 °C. No exponga el patinete a temperaturas bajas (inferiores a 0 °C) y altas (superiores a 40 °C). Evite dejarlo al aire libre, ya que no es resistente al agua.

Cuando el patinete se ensucie, límpielo con un paño húmedo. Antes de limpiarlo, asegúrese de que el patinete eléctrico esté apagado y cubra el puerto de carga para evitar que se dañen los componentes electrónicos. No utilice alcohol, gas, queroseno u otros disolventes químicos corrosivos y volátiles. Esto puede dañar tanto la apariencia como la estructura interna del patinete eléctrico. No utilice pistolas de agua a presión ni agua corriente para la limpieza. El patinete eléctrico no es impermeable.

No lo exponga a la lluvia o al agua, ni lo sumerja en agua para lavarlo.

## 12. Advertencias generales

- Compruebe los frenos, la presión (36 PSI), el estado de las ruedas y el acelerador antes de cada uso. Si observa ruidos extraños o cualquier anomalía, no utilice el producto y póngase en contacto con el Servicio de Asistencia Técnica de su distribuidor.
- El patinete no debe ser modificado de ninguna manera; esto podría alterar su eficiencia o dañar su estructura y causar problemas.
- Asegúrese de apagar el producto antes de estacionarlo.
- No conduzca el vehículo con lluvia, nieve o niebla.
- Asegúrese de que los componentes eléctricos del vehículo no entren en contacto con agua u otros líquidos.
- Evite conducir cerca de ríos o lagos.
- Supervise a los niños para que no jueguen con el producto. Se requiere una estricta supervisión si el producto es utilizado por niños o cerca de ellos.
- Para obtener información, soporte técnico y asistencia, póngase en contacto con su distribuidor.

### Instrucciones sobre el comportamiento al volante

- No utilice el teléfono ni escuche música mientras conduce el patinete.
- Conduzca sólo si hay suficiente luz para conducir con seguridad. Si conduce en condiciones de luz desfavorables, recuerde encender las luces del patinete y llevar un chaleco reflectante.
- Agarre siempre el manillar con ambas manos cuando conduzca.
- Conduzca siempre con los dos pies sobre la tabla de forma segura y cómoda.
- No se distraiga mientras conduce y mire siempre hacia adelante.
- Conduzca siempre a una velocidad en la que pueda frenar con seguridad.
- Empiece a frenar con la suficiente distancia para poder evitar los obstáculos, las curvas y las zonas con superficies irregulares. Recuerde soltar el acelerador antes de frenar.
- No entre en competencia con otros conductores.
- Mantenga una distancia de seguridad mínima de 5 m con respecto a otros vehículos.

## 13. Configuración de la app

- ¿Qué se puede hacer con la app Ducati Urban e-Mobility?
- Configurar las modalidades de conducción
- Configurar la unidad de medida de la velocidad (Km/Mhp)
- Habilitar la modalidad de arranque Cero Start
- Configurar la función Cruise Control
- Visualizar los kilómetros parciales y totales recorridos y el tiempo empleado
- Visualizar la batería restante
- Visualizar la velocidad de cruceo
- Asignar un nombre al patinete eléctrico
- Encender / apagar las luces
- Configurar el bloqueo motor
- Configurar el idioma
- Visualizar la última posición del vehículo Ducati Urban e-Mobility

Acceder a la app store para descargar e instalar la app Ducati Urban e-Mobility



1. Descargar la app en el teléfono móvil.
2. Encender el patinete eléctrico y activar el Bluetooth en el teléfono móvil.
3. Ejecutar la app y acceder\*, conectar el propio teléfono móvil al patinete eléctrico mediante Bluetooth en 1-2 metros de distancia.

\*Si es la primera vez que se utiliza esta app, rellenar el campo «correo electrónico» para registrarse y autenticar el código de verificación.

La interfaz de la app aparece del siguiente modo:



La interfaz de la app con patinete eléctrico asociado aparece del siguiente modo:

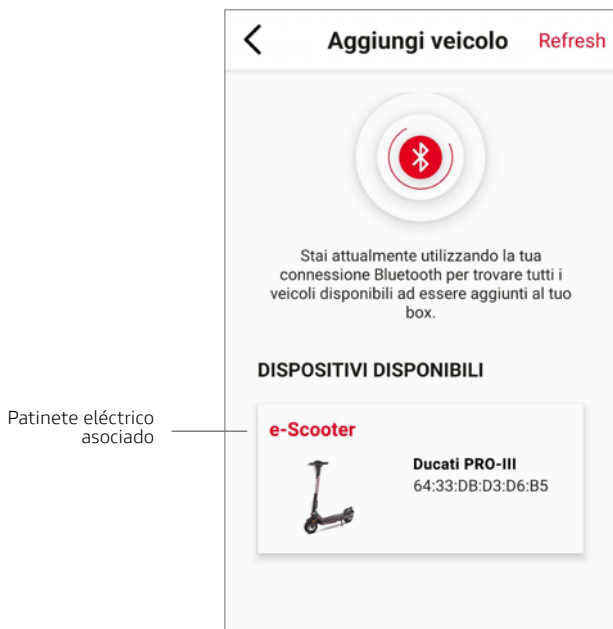

La interfaz principal

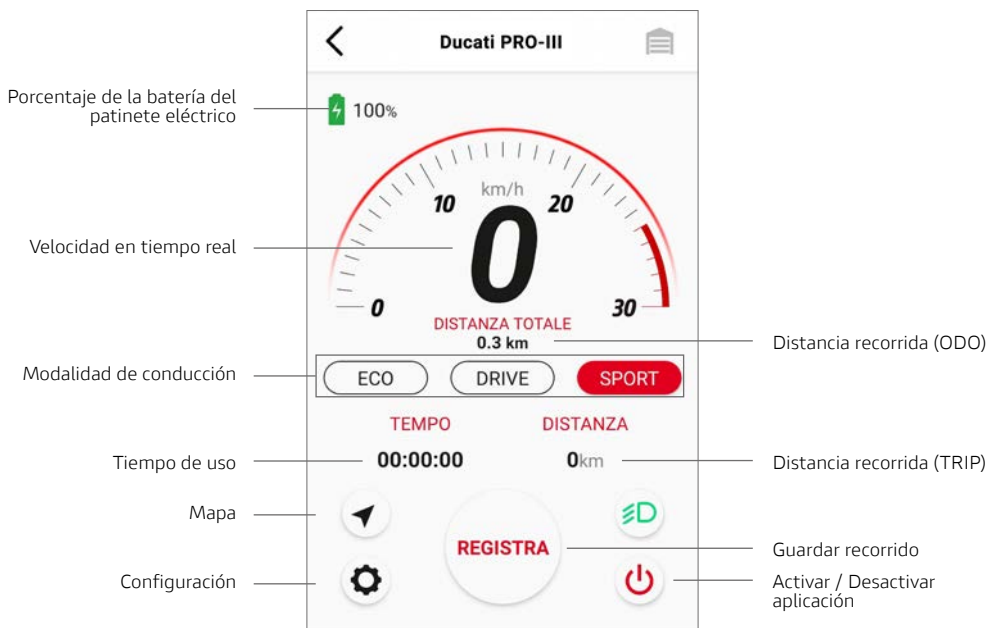

## Interfaz Ajustes patinete eléctrico asociado

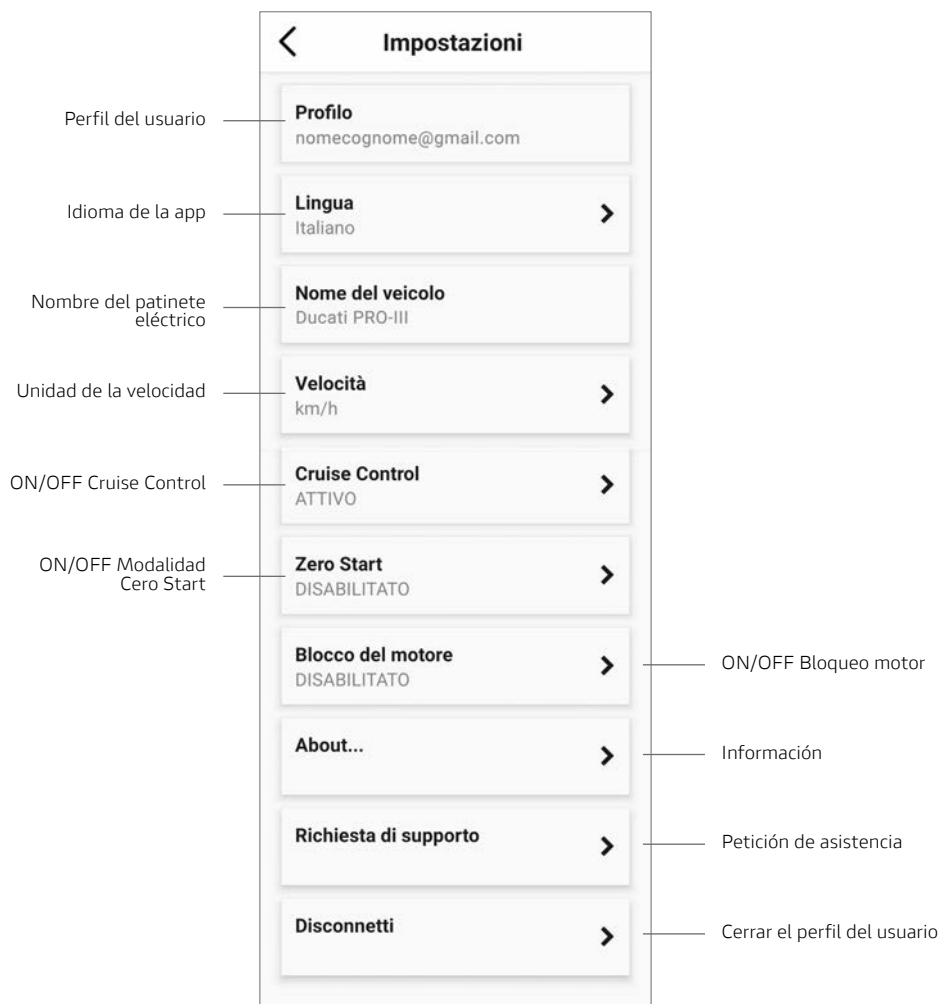

### Información sobre el «Cruise Control»:

Activar la función «Cruise Control» en la app, mantener el patinete eléctrico a una velocidad constante (>8Km/h) y mantener pulsada la palanca del acelerador durante unos segundos. Una señal acústica indicará que “Cruise Control” está activo, por lo que ya no será necesario mantener pulsada la palanca del acelerador. Pulsar de nuevo la palanca del acelerador o la palanca del freno para desactivar la función.

### Información sobre la modalidad «Cero Start»:

La modalità Zero Start, se attivata, permette di far partire il monopattino elettrico. Si está activa, la modalidad Cero Start permite arrancar el patinete eléctrico actuando en el acelerador sin usar necesariamente el impulso inicial con el pie.



## 14. Aprender a conducir

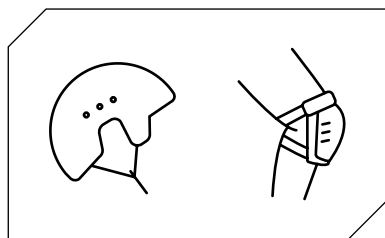

Siga las instrucciones de seguridad antes de conducir el patinete.

Utilice equipos aprobados como cascos y rodilleras.

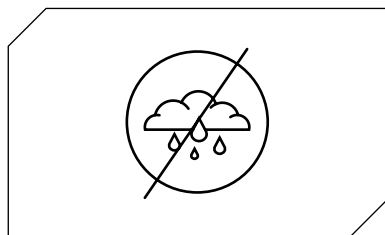

No utilice el patinete eléctrico en la lluvia.

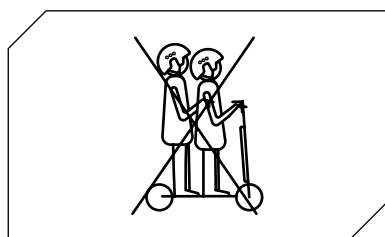

El patinete eléctrico no puede ser utilizado por más de una persona al mismo tiempo.

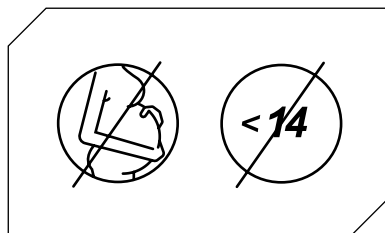

Antes de utilizar el producto, consulte la legislación local vigente en relación con el uso de este tipo de producto y asegúrese de seguir las normativas locales.

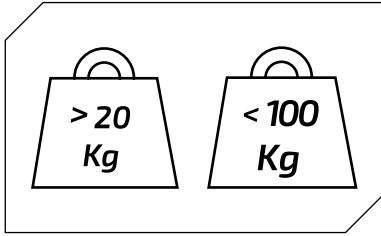

Peso mínimo permitido en el patinete eléctrico: 20 kg.

Peso máximo permitido en el patinete eléctrico: 100 kg

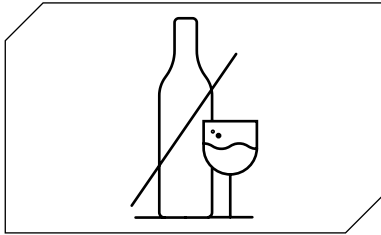

No conducir el patinete eléctrico en caso de asunción de alcohol y/o medicinas.



No utilizar el móvil y no escuchar música durante la conducción del patinete eléctrico.

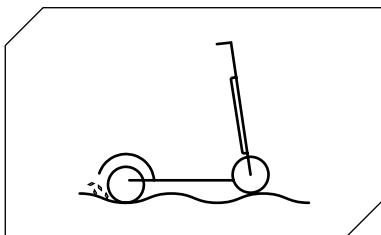

Prestar atención al conducir sobre baches, arena, charcos, hielo, nieve, escaleras, en lugares oscuros de noche o en carreteras mojadas.

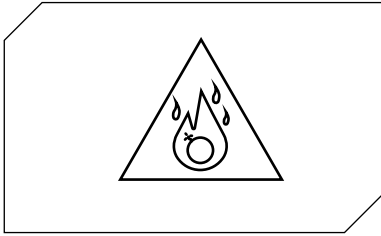

No utilizar el patinete eléctrico en zonas peligrosas, en presencia de sustancias inflamables y/o explosivas, líquidos y/o suciedad.

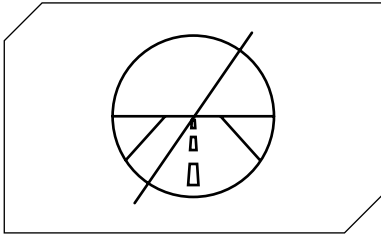

Este patinete eléctrico no ha sido diseñado para ser conducido en calles y autopistas. Consultar el decreto legislativo vigente en su municipio sobre los lugares en los que está permitido circular con un patinete eléctrico.

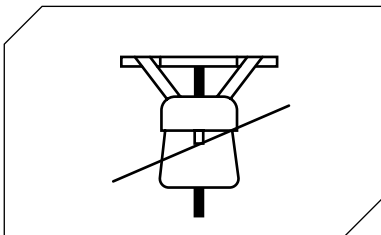

No colocar objetos pesados en el manillar.

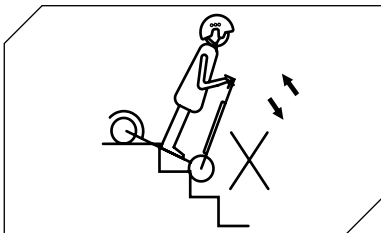

Evitar subir o bajar las escaleras con el patinete eléctrico.

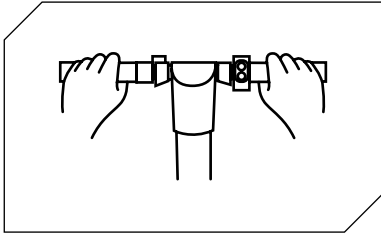

Circular siempre con las dos manos en el manillar.

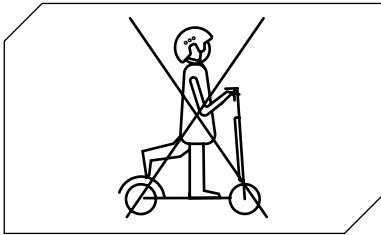

No conducir el patinete eléctrico con un solo pie.

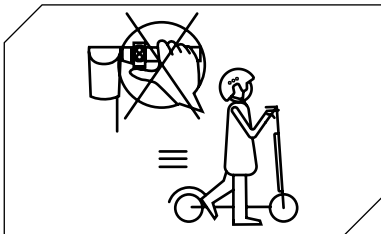

No pulsar el acelerador cuando se camina con el patinete eléctrico.



No conduzca el patinete eléctrico sobre charcos y superficies mojadas.

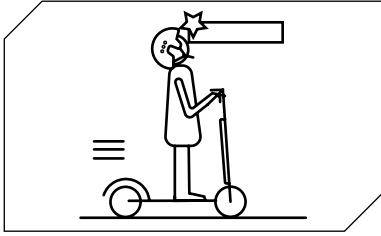

Tener cuidado con la cabeza en caso de paso bajo cobertizos, puertas y/o similares

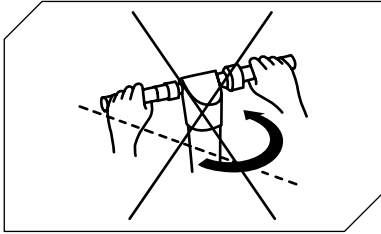

En caso de circulación a la velocidad más alta permitida no girar el manillar de manera brusca.

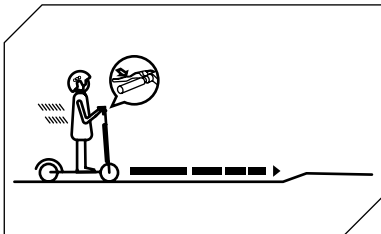

Comenzar a frenar a una distancia suficiente para evitar los obstáculos, las curvas y las zonas que difieren en el pavimento. Recordar soltar el acelerador antes de frenar.

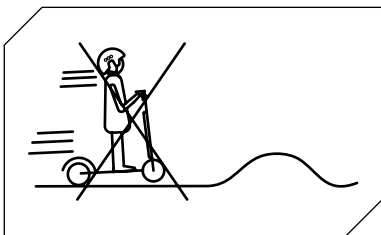

No circular a la velocidad más alta permitida por encima de obstáculos como escalones, bordes o baches.

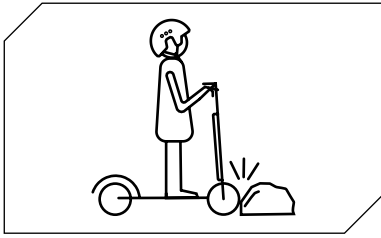

No golpear obstáculos con las ruedas.

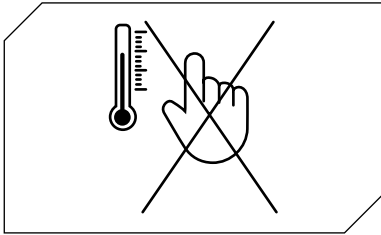

No tocar el motor inmediatamente después de haber conducido, podría encontrarse a una temperatura elevada.

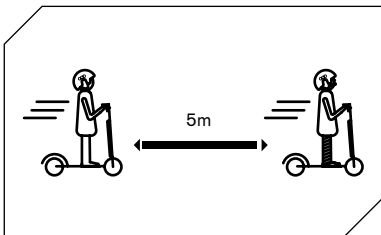

Mantener una distancia de seguridad mínima de 5m de los otros vehículos.

## 15. Batería (Advertencias)

Asegúrese de que el patinete, el cargador y el puerto de carga están secos.

Cuando el patinete está completamente cargado, la luz LED del cargador cambia de rojo (carga) a verde (carga completada).

Utilizar únicamente el cargador original. Otros cargadores dañan el dispositivo y suponen otros riesgos potenciales.

El patinete no debe cargarse durante periodos prolongados. La sobrecarga reduce la vida útil de la batería y puede causar otros riesgos potenciales.

Cargue el patinete en un entorno seco y alejado de materiales inflamables (por ejemplo, materiales que puedan estallar en llamas), preferiblemente a una temperatura interna de 15-25 °C, pero nunca por debajo de 0 °C ni por encima de + 45 °C.

No cargue bajo la luz directa del sol o cerca del fuego.

No cargue el patinete inmediatamente después de su uso. Deje que el patinete se enfríe durante una hora antes de cargarlo.

Nunca deje el patinete eléctrico sin vigilancia mientras se carga. ¡Riesgo de calor! Nunca conecte la toma de carga de DC con objetos metálicos.

Leer las secciones de carga y almacenamiento anteriores para asegurarse de mantener y manipular la batería correctamente. Mantenga el patinete alejado de llamas abiertas u otras fuentes de calor para evitar que la batería se sobrecaliente. No deje el patinete expuesto a temperaturas bajo cero. Tanto el calor como el frío excesivos pueden vaciar la batería.

Evite descargar completamente la batería.

Lo mejor es recargar la batería cuando todavía tiene algo de carga. Esto prolonga la vida de la batería. Cuando la carga es demasiado baja, no es posible conducir normalmente. Esto puede hacer que el conductor pierda el control o se caiga.

Asegúrese de que la batería se cargue a intervalos regulares, incluso si no utiliza el patinete eléctrico durante un periodo prolongado. De este modo se evitan los daños en la batería causados por un bajo voltaje durante un periodo prolongado.

### **Precauciones de la batería:**

La batería está compuesta por celdas de iones de litio y elementos químicos peligrosos para la salud y el medio ambiente. No utilice el patinete si emite olores, sustancias o calor excesivo. No deseche el patinete eléctrico ni la batería con la basura doméstica. El usuario final es responsable del desecho de los equipos eléctricos y electrónicos y de las baterías en cumplimiento de todas las normativas aplicables.

Lo que hay que evitar:

Abrir la batería o desmontarla, golpear, lanzar o perforar la batería o pegar objetos sobre ella. Tocar cualquier sustancia que salga de la batería, ya que contiene sustancias peligrosas. Permitir que los niños o las mascotas toquen la batería.

Sobrecargar, sobre-descargar o provocar un cortocircuito en la batería. Sumergir o exponer la batería al agua u otro líquido. Exponer la batería a un calor o frío excesivos.

Exponer la batería a un ambiente que contenga gases explosivos o llamas.

Dejar la batería bajo la lluvia o la luz solar directa o en un coche caliente bajo la luz solar directa. Volver a montar o colocar la batería.

Transportar o guardar la batería junto con objetos metálicos como horquillas, collares, etc. Conducir el patinete eléctrico durante la carga.

Utilizar cualquier cargador que no sea el original.

## 16. Responsabilidad

El Usuario debe utilizar el patinete eléctrico con la máxima diligencia y respetando plenamente el código de circulación y todas las normativas vigentes en el país de circulación.

Asimismo, el usuario está obligado a mantener el patinete eléctrico limpio y en perfecto estado de eficiencia y mantenimiento, a realizar con diligencia las revisiones de seguridad bajo su responsabilidad, tal y como se describe en el apartado de advertencias y recomendaciones, y a conservar toda la documentación relativa al mantenimiento del patinete eléctrico.

El conductor debe evaluar cuidadosamente las condiciones atmosféricas que podrían hacer peligroso el uso del patinete eléctrico. Para ello, se recomienda moderar la velocidad y mantener una distancia de frenado adecuada si se encuentra en condiciones meteorológicas adversas y/o en caso de tráfico intenso.

En caso de mal funcionamiento del producto por razones no atribuibles a un comportamiento incorrecto del usuario, póngase en contacto con el centro de asistencia en el sitio web [www.ducatiurbanemobility.com](http://www.ducatiurbanemobility.com).

«MT Distribution no responde de los daños causados y no es responsable en ningún caso de los daños causados a los bienes o a las personas en las siguientes circunstancias:

- el producto se utilice de forma incorrecta o no conforme a lo indicado en el manual de instrucciones;
- el producto se altere o manipule en todos o algunos de sus componentes después de la compra"



## 17. Mantenimiento y cuidado diario

- Limpieza y almacenamiento
  - Si hay manchas en la carrocería del patinete, limpiar con un paño húmedo. Si las manchas persisten, colocar pasta de dientes, cepillar con un cepillo de dientes y luego limpiar con un paño húmedo. Si hay arañazos en los componentes de plástico, utilice papel de lija u otro material abrasivo para eliminarlos. Notas: No limpie el patinete con alcohol, gasolina, queroseno u otros disolventes químicos corrosivos y volátiles para evitar daños graves. No lave el patinete con chorros de agua a alta presión. Cuando limpie el patinete, asegúrese de que está apagado, el cable de carga desconectado y la tapa de goma cerrada, ya que una fuga de agua podría causar una descarga eléctrica u otros problemas graves. Cuando el patinete no esté en uso, guárdelo en un lugar fresco y seco. No lo almacene a la intemperie durante un periodo de tiempo prolongado. La luz solar excesiva, el sobrecalentamiento y el frío excesivo aceleran el envejecimiento de los neumáticos y comprometen la vida útil tanto del patinete como de la batería.
  - Compruebe los frenos y que estén correctamente ajustados.
  - Comprobar los tornillos en general
1. No utilice baterías de otros modelos o marcas, ya que pueden suponer un riesgo para la seguridad.
  2. No desmonte, aplaste o perforo el producto. No toque los contactos de la batería. No desmonte ni perforo la carcasa exterior. Evite que el producto entre en contacto con el agua y el fuego y no lo exponga a temperaturas superiores a 50 °C (incluyendo fuentes de calor como estufas, calentadores, etc.). Evite el contacto de objetos metálicos con los contactos de la batería para evitar cortocircuitos, lesiones físicas o la muerte.
  3. La filtración de agua en la batería puede provocar daños en los circuitos internos y riesgo de incendio o explosión. Si hay alguna duda de que pueda haber entrado agua en la batería, deje de utilizarla inmediatamente y llévela al servicio postventa de su distribuidor para que la revise.
  4. Utilice sólo el cargador original para evitar posibles daños o incendios.
  5. La eliminación inadecuada de las pilas usadas contamina gravemente el medio ambiente. Siga la normativa local relativa a la eliminación de las baterías. Siga las normas de eliminación de baterías para proteger el medio ambiente.
  6. Después de cada uso, recargue completamente la batería para prolongar su vida útil. No almacene la batería en un entorno en el que la temperatura sea superior a 50 °C o inferior a -20 °C (por ejemplo, no deje el patinete o la batería en un coche bajo la luz directa del sol durante un periodo de tiempo prolongado). No arroje la batería al fuego, ya que podría provocar un fallo, un sobrecalentamiento e incluso un incendio.

**Nota:**

Los daños causados por dejar la batería sin cargar durante un largo período son irreversibles y no están cubiertos por la garantía limitada. Una vez que se ha producido el daño, la batería no puede recargarse (la batería no debe ser desmontada por personal no cualificado, ya que esto podría provocar descargas eléctricas, cortocircuitos o incluso incidentes de seguridad importantes).

## 18. Ficha técnica

### Informaciones genéricas

Bastidor	aleación de magnesio
Velocidad	L1: <= 6km/h   L2:<= 15km/h   L3: <= 20km/h   L4: <= 25km/h (velocidad máx)*
Inclinación máxima	20% (sujeto a variaciones dependiendo del peso del conductor, las condiciones de la carretera y la temperatura)
Frenos	Freno delantero y trasero con disco, KERS
Motor	350W, peak power 515W
Neumáticos	10" sin cámara delantero y trasero
Protección baja tensión	30.5V - 32V
Límite de corriente	18A
Tipo de motor	Sin escobillas
Carga máxima	100kg
Conductor	Controlar la normativa vigente en su país
Temperatura de funcionamiento	0°C / 45°C
Nivel de protección	IPX4
Tiempo de carga	unas 8/9 horas
Autonomía	hasta 50km (sujeta a variaciones dependiendo del peso del conductor, las condiciones de la carretera y la temperatura)

\* Antes de utilizar el producto, consulte la legislación local vigente en relación con el uso de este tipo de producto y asegúrese de seguir las normativas locales.

### Sistema eléctrico

Motor	350W Sin escobillas trasero
Visor	3.2" LED visor con puerto USB
Batería	36V 13Ah 468Wh
Luces	LED delantero y trasero
Cargador	EU Estándar DC 2.1 Cargador 42V 1.5A
Bluetooth	Funcionalidad con app
Accesorios	Enchufe usb

### Medidas

Peso neto	17.5kg
Peso bruto	20.5kg
Dimensiones producto abierto	1124*515*1185mm
Dimensiones producto cerrado	1132*501*505mm
Dimensiones del paquete	1175*200*525mm

## 19. Solución de problemas

- Pruebas a realizar
- Después de una caída, compruebe que la palanca del acelerador funcione correctamente. Para ello, acelere y desacelere varias veces.
- Compruebe de vez en cuando que los frenos funcionan correctamente. Para ello, mueva el vehículo. Empújelo manualmente y frena de golpe para asegurarse de que responde a las órdenes.
- Compruebe que todos los componentes del vehículo están en su sitio y bien sujetos.
- Compruebe el desgaste y la presión de los neumáticos.
- Compruebe el desgaste de los frenos y los cables.

Error	Causa	
El motor no está en marcha.	La batería no está conectada La batería está muerta Problema eléctrico.	
La rueda trasera no gira.	Problema de frenos	
El motor se detiene mientras está en marcha.	Sobrecalentamiento del motor	
El vehículo se apaga por sí mismo después de haber sido cargado.	La batería está dañada	
El vehículo se detiene repentinamente mientras está en marcha	Los cables de alimentación y los mandos están dañados	
La batería no se carga o el patinete no se enciende	Problemas de conexión La batería está muerta Batería dañada Problemas con el cargador de la batería	

## 20. Tabla Códigos Errores

Código de error	Indicaciones
E01	Protección sobrecorriente
E02	Protección baja tensión
E03	Protección alta tensión
E04	Protección rueda motor
E05	Mal funcionamiento MOS (arriba) de la centralita
E06	Mal funcionamiento MOS (abajo) de la centralita
E07	Mal funcionamiento genérico de la centralita
E08	Protección recalentamiento
E09	Mal funcionamiento palanca acelerador
E11	Mal funcionamiento de los faros
E12	Error señal centralita
E13	Mal funcionamiento botón encendido / apagado

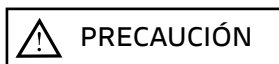

**Desecho de dispositivos eléctricos o electrónicos al final de su vida útil (aplicable en todos los países de la Unión Europea y en otros sistemas europeos con sistemas de recolección por separado)**

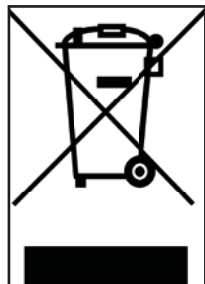

Este símbolo en el producto o en el embalaje indica que el producto no debe considerarse como un residuo doméstico normal, sino que debe llevarse a un punto de recolección apropiado para el reciclaje de equipos eléctricos y electrónicos (WEEE).

Si se asegura de que este producto se desecha correctamente, ayudará a evitar las posibles consecuencias negativas para el medio ambiente y la salud humana que podrían derivarse de una eliminación inadecuada. El reciclaje de materiales ayuda a conservar los recursos naturales.

Para obtener información más detallada sobre el reciclaje de este producto, puede ponerse en contacto con el servicio local de eliminación de residuos o con el establecimiento donde lo haya comprado.

En cualquier caso, es necesario desechar el producto de acuerdo con la normativa vigente en el país de compra.

En concreto, los consumidores no deben desechar los WEEE como residuos urbanos, sino que deben eliminar

de este tipo de residuos por separado, de dos maneras posibles:

1) En los centros de recogida municipales (también llamados Eco-campos, islas ecológicas), directamente o

a través de los servicios de recogida de las empresas municipales, cuando éstos estén disponibles.

2) En las tiendas de descuentos de venta de aparatos eléctricos y electrónicos nuevos.

Aquí, se pueden dejar gratuitamente los WEEE muy pequeños (con el lado más largo de menos de 25 cm), mientras que los más grandes se pueden dejar de forma individual, es decir, se puede dejar el producto viejo cuando se compra uno nuevo con la misma función.

Si se desecha equipos eléctricos o electrónicos de forma ilegal, pueden aplicarse las sanciones previstas por la legislación vigente en materia de protección del medio ambiente (válida solo para Italia).

Si los WEEE contienen baterías o acumuladores, éstos deben retirarse y desecharse mediante recogida separada específica de residuos.

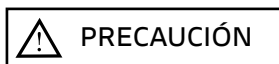

## **Desecho de baterías usadas (aplicable en todos los países de la Unión Europea y en otros sistemas europeos con sistema de recolección por separado)**



Este símbolo en el producto o en el embalaje indica que el paquete de baterías no debe considerarse un residuo doméstico normal. En algunos tipos de baterías, este símbolo puede utilizarse en combinación con un símbolo químico.

Los símbolos químicos del mercurio (Hg) o del plomo (Pb) se añaden si la batería contiene más de un 0,0005% de mercurio o un 0,004% de plomo.

Si se asegura de que los paquetes de baterías se desechan correctamente, contribuirá a evitar las posibles consecuencias negativas para el medio ambiente y la salud que, de otro modo, podría provocar una manipulación inadecuada de los residuos. El reciclaje de materiales ayudará a conservar los recursos naturales. Cuando, por razones de seguridad, rendimiento o protección de datos, los productos requieran una conexión fija a una batería/celda interna, ésta sólo debe ser sustituida por personal de servicio cualificado.

Al final de su vida útil, entregue el producto en un punto de recolección adecuado para el desecho de equipos eléctricos y electrónicos, esto asegurará que la batería en su interior también sea desechada correctamente.

Para obtener información más detallada sobre el desecho de la batería gastada o del producto, puede ponerse en contacto con el servicio local de eliminación de residuos o con el establecimiento donde lo compró.

En cualquier caso, es necesario desechosar el producto de acuerdo con la normativa vigente en el país de compra.

## ADVERTENCIA

Lea íntegramente el manual y las instrucciones que figuran a continuación antes de utilizar el producto.

Nombre del producto: PRO-III

Tipo de producto: Patinete eléctrico

Año de Producción: 2021



Nota:

- Para recargar este patinete eléctrico utilice SOLO el cargador suministrado con la etiqueta XVE063-4200150 con el siguiente voltaje de salida: 42V-1.5A.
- El uso de otro tipo de cargador puede dañar el producto o suponer otros riesgos potenciales.
- Nunca deje el producto cargando sin supervisión.
- Almacene el producto a temperaturas entre 0 °C y 35 °C (la temperatura óptima de almacenamiento es de 25 °C)
- No recargue el producto inmediatamente después de su uso. Deje que el producto se enfríe durante una hora antes de cargarlo.
- Si se va a ausentar durante cierto tiempo, por ejemplo, por vacaciones, y confía el dispositivo a un tercero, déjelo en un estado de carga parcial (20-50% de carga). No está totalmente cargado.





## Declaración de conformidad

M.T. Distribution S.r.l.

Dirección: Via Bargellino 10, 40012 Calderara di Reno (BOLONIA), Italia

La presente declaración de conformidad se emite bajo la única responsabilidad del Fabricante

Marca del producto	Ducati
Modelo del producto	PRO-III
Descripción del producto	Patinete eléctrico

Cumple los requisitos de las Directivas del Consejo sobre la aproximación de las legislaciones de los Estados miembros relativas a:

2006/42/CE Directiva de Máquinas

RED 2014/53/UE Directiva sobre los equipo de radio

2014/30/UE Directiva Compatibilidad Electromagnética 2014/35/UE Directiva Baja Tensión Normas armonizadas aplicables:

EN 60335-1:2012+A2:2019

EN 14619:2019

EN 62233:2008

ETSI EN 301 489-1 V2.2.3: 2019-11

ETSI EN 301 489-17 V3.2.4: 2020-09

ETSI EN 300 328 V2.2.2: 2019-07

EN IEC 55014-1:2021

EN 55014-2:2015

EN IEC 61000-3-2:2019

EN 61000-3-3:2013+A1:2019

Nombre de la fábrica: Taizhou Siweiluo Wehicle co., Limited

Dirección de la fábrica: NO.509 Tengyun Road, distrito de Jiaojiang, ciudad de Taizhou, Zhejiang, China

Fecha: 04/08/2021

Fascículo técnico disponible en la sede central de la UE

Lugar de la declaración: Bolonia, Italia

Nombre y apellido: Alessandro Summa

Cargo: CEO

MT DISTRIBUTION S.R.L

Via Bargellino 10, 40012, Calderara di Reno (BO), Italia

Persona autorizada: Alessandro Summa

Cargo: CEO

NOTA:

Esta declaración de conformidad solo es aplicable a los patinetes eléctricos vendidos en los países que siguen las directivas del marcado CE.

Alessandro Summa

**M.T. DISTRIBUTION SRL**  
Via Bargellino, 10 b/c  
40012 CALDERARA DI RENO (BO)  
F0001 F0001 F0001 F0001 F0001 F0001 F0001 F0001 F0001 F0001  
NOME COGNOME: QUALIFICA E  
TIMBRO AZIENDALE

**PRO-III**  
trottinette électrique

## Manuel de l'Utilisateur

### Instructions d'origine

Merci d'avoir choisi ce produit. Le produit à l'avenir peut varier. Pour des informations générales, un support technique et une assistance, pour des informations sur les variantes pouvant être mises en œuvre, les conditions générales de garantie, contactez votre revendeur ou visitez le site Internet [www.ducatiurbanemobility.com](http://www.ducatiurbanemobility.com)

# Table des matières

1. Consignes de sécurité
2. Guide rapide
3. Contenu de l'emballage
4. Panoramique du produit
5. À propos des commandes / Panneau de commande
6. Assemblage et configuration
7. Plier et transporter
8. Recharge de la batterie
9. Réglage des freins
10. Autonomie
11. Conservation et nettoyage
12. Avertissements généraux
13. Configuration appli
14. Apprendre à conduire
15. Batterie (Avertissements)
16. Responsabilité
17. Maintenance et soin quotidien
18. Fiche technique
19. Résolution des problèmes
20. Tableau des codes d'erreur

# 1. Consignes de sécurité

Suivez strictement ce manuel pour vous perfectionner au mieux, vous-même et les autres utilisateurs.

Il est important d'avoir à l'esprit que lorsque le scooter électrique se trouve dans un lieu public ou sur la route, même si vous suivez ce manuel à la lettre, vous n'êtes pas à l'abri de blessures occasionnées par des infractions ou des actions inappropriées effectuées par d'autres véhicules ou personnes.

- La société décline toute responsabilité directe ou indirecte pour toutes les pertes, accidents et litiges causés par le non-respect des réglementations et par des actions illégales.
- Les scooters électriques sont comme des voitures. Plus vous roulez vite, Plus votre distance de freinage est longue. Un freinage d'urgence sur des routes glissantes peut faire glisser les roues et leur faire perdre l'équilibre. Vous devez maintenir une vitesse et une distance appropriées par rapport aux autres véhicules ou piétons. Vous devez être sur vos gardes lorsque vous conduisez sur des routes qui ne vous sont pas familières.
- Vous devez respecter les règles de circulation nationales et locales.
- Lorsque vous conduisez un scooter électrique, faites attention à ne pas effrayer les enfants et les piétons. Lorsque vous passez derrière eux, prévenez-les et ralentissez.
- Afin d'éviter les blessures, ne prêtez pas votre scooter électrique à des personnes qui ne savent pas les conduire.
- Utilisez toujours les vêtements recommandés : gants antidérapants, genouillères et protèges-coudes et portez un casque. Lorsque vous prêtez votre scooter électrique, faites porter au conducteur un équipement de sécurité et apprenez-lui à manoeuvrer l'engin.
- Effectuez une vérification de base sur votre scooter électrique avant chaque sortie. S'il s'avère que des pièces visibles sont lâches, que le niveau de la batterie est très bas, que les pneus se dégonflent lentement ou sont excessivement usés, ou si la direction fait du bruit ou est défaillante, veuillez cesser immédiatement d'utiliser le scooter.
- Cet appareil peut être utilisé par des enfants âgés de 12 ans et plus, et des personnes manquant d'expérience et de connaissances ou dont les capacités physiques, sensorielles ou mentales sont réduites, si elles ont été formées et encadrées quant à l'utilisation de l'appareil d'une manière sûre et connaissent les risques encourus.
- Ne prêtez pas l'appareil à une personne qui n'a pas été formée pour l'utiliser et ne portant pas d'équipement de protection approprié.
- Évitez de conduire sous la pluie.
- Vous devez ralentir sur les chaussées abîmées, les trottoirs et les autres revêtements particuliers. Sur des chaussées en très mauvais état, veuillez maintenir une vitesse faible (entre 5 et 10 km/h maximum). Rester souple sur les genoux facilite l'adaptation aux chaussées en mauvais état.
- Faites attention aux portes et autres obstacles en hauteur.
- Ne pas accélérer en descente.
- N'appuyez pas sur l'accélérateur lorsque vous marchez à côté du véhicule.
- Faites attention à tout obstacle lors de l'utilisation de l'appareil.

- Conduisez de manière calme et concentrée, ne faites pas d'acrobaties avec l'appareil.
- Ne conduisez pas dans la rue.
- Ne changez pas de direction brusquement à haute vitesse.
- Ne conduisez pas sur l'eau, la boue ou la neige.
- Il est interdit de positionner et de concentrer le poids sur le garde-boue arrière.
- Ne touchez pas le frein à disque
- Ne lâchez pas le guidon en conduisant.
- Ne sautez pas d'obstacles et ne montez pas les escaliers avec l'appareil. Il y a un risque d'accident et de dommages au véhicule.
- Cet appareil est utilisé à des fins récréatives et de loisir et ne doit pas être utilisé pour le transport de passagers. Tout véhicule circulant dans des lieux publics est risqué et potentiellement dangereux. Veuillez suivre scrupuleusement les instructions de ce manuel pour guider l'appareil conformément à votre sécurité et à celle des autres. Il est également obligatoire de respecter les lois locales et nationales pour l'utilisation de cet appareil.
- Vous devez être conscient du fait que lorsque vous roulez dans une zone publique, vous êtes soumis à des règles strictes, mais également au risque de chute, de collision avec des piétons ou d'autres véhicules. Comme avec les autres véhicules, plus la vitesse est élevée, plus le temps de freinage est long. Un freinage d'urgence sur une surface lisse peut faire glisser l'appareil et provoquer des chutes et des blessures. Il est donc très important d'adapter le style et la vitesse de conduite et de maintenir une distance de sécurité suffisante avec les piétons ou d'autres moyens de transport.
- Veuillez respecter les piétons lors de la conduite de l'appareil. Évitez de faire peur aux piétons, en particulier aux enfants et aux personnes âgées. En passant devant un piéton, il est bon de ralentir et de passer le plus loin possible.
- Les consignes de sécurité contenues dans ce manuel doivent être scrupuleusement respectées. Le fabricant ne peut être tenu responsable d'accidents ou d'incidents si les instructions n'ont pas été suivies.
- Vérifiez toujours l'appareil avant utilisation, si vous constatez que certaines pièces sont endommagées, que la batterie a une capacité de recharge très faible, que les pneus sont usés ou gonflés de manière anormale ou qu'il y a un bruit étrange. ou un dysfonctionnement, veuillez ne pas utiliser l'appareil et contacter un réparateur agréé.
- La personne qui conduit cette trottinette doit pouvoir poser facilement les deux pieds sur le sol en tenant le guidon à la bonne hauteur.
- La capacité de charge maximale du produit est de 100 kg.
- Ce produit ne peut pas être utilisé par plus d'une personne à la fois.
- Ne montez pas sur l'appareil avec un enfant.
- Une mauvaise utilisation du produit ou le non-respect des instructions de ce manuel peut entraîner de graves dommages.
- En cas de problèmes techniques, contactez le service d'assistance technique de votre revendeur.

- N'essayez pas de démonter ou de réparer le produit vous-même.
- Ne laissez pas la batterie près d'un feu ou de sources de chaleur.
- Évitez d'utiliser des piles usagées, défectueuses et/ou non originales.
- Ne vous asseyez pas sur le produit pendant la conduite ou à l'arrêt.

## 2. Guide de démarrage rapide

- Lors de la première utilisation, chargez la trottinette à 100 %. Quand le scooter est complètement chargé, le voyant LED du chargeur passe du rouge (charge) au vert (complètement chargé).
- Appuyez sur le bouton d'allumage pendant quelques secondes pour démarrer
- Vérifiez la pression des pneus (44 PSI) ; si la trottinette n'as pas parcouru au moins 60% des km indiqués ou atteint la vitesse maximale lors des 3 premiers mois d'utilisation, il est probable que les pneus se soient dégonflés, il sera alors nécessaire de rétablir la pression indiquée.
- Placez la trottinette sur une surface plane.
- Posez vos mains sur le guidon. Montez sur le plateau avec un pied et utilisez l'autre pour vous pousser doucement, puis accélérez.
- Après utilisation, vérifiez l'indicateur de batterie, si la batterie est à plat, rechargez-la avant utilisation, la trottinette électrique est un appareil qui nécessite une recharge périodique pour travail.



L'accélérateur est activé une fois que la vitesse dépasse 3 km/h.

**Pour des raisons de sécurité, la trottinette est initialement configurée pour éviter un départ arrêté.**

- Lorsque la trottinette commence à se déplacer, placez les deux pieds sur le reposepieds et appuyez sur l' accélérateur.
- Pour conduire la trottinette, inclinez votre corps dans le sens de la marche lorsque vous tournez et pivotez lentement le guidon.
- Pour arrêter la trottinette, relâchez l'accélérateur et appuyez sur le frein électronique ou à levier sur le côté gauche du guidon.
- Pour descendre, arrêtez d'abord complètement la trottinette. Essayer de descendre de la trottinette alors qu'elle est en mouvement peut causer des blessures.
- Lorsque vous souhaitez changer de mode vitesse, double-cliquez sur le bouton marche/arrêt (bouton B au chapitre 5).
- Lorsque vous conduisez la nuit ou dans des endroits sombres, double-cliquez sur le bouton pour allumer les lumières, et portez un gilet réfléchissant Pour votre propre sécurité, portez un casque et des genouillères pour vous protéger des chutes et des blessures lors de l'apprentissage de la trottinette électrique. Le conducteur assume tous les risques s'il ne porte pas de casque ou autre équipement de protection.

Respectez toujours le code de la route et les règles de circulation applicables aux cyclistes dans le pays de circulation.

### 3. Contenu de l'emballage

Trottinette électrique assemblée, le guidon devra être installé avec les vis appropriées.



Dans l'emballage :

- chargeur
- câble électrique
- crochet 3 vis
- clé Allen 4 et 5
- adaptateur pour gonflage pneus
- 2 RF key



## 4. Panoramique du produit



## 5. À propos des commandes / Panneau de commande

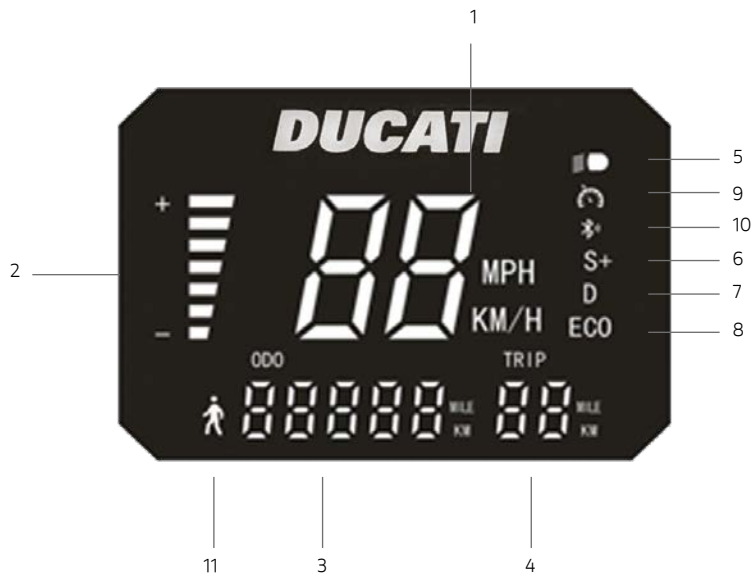

1. Compteur de vitesse : affiche la vitesse actuelle de la trottinette.
2. Niveau de la batterie : le niveau de la batterie est indiqué par 7 barres.
3. ODO : Distance totale parcourue.
4. TRIP : Distance d'une session unique.
5. Phares : Voyant du phare.
6. Modalité SPORT - L'afficheur montrera S+. (jusqu'à 25km/h).
7. Modalité COMFORT - L'afficheur montrera D. (jusqu'à 20km/h).
8. Modalité ECO - L'afficheur montrera ECO. (jusqu'à 15km/h).
9. Régulateur de vitesse : Maintien de la vitesse. S'active après avoir maintenu la même vitesse pendant quelques secondes.
10. Bluetooth
11. Modalité PIÉTON (jusqu'à 6km/h)

Lorsqu'il est allumé, le Ducati PRO III dispose d'un verrou moteur intégré au système et une fois allumé, il doit être déverrouillé en utilisant l'une des méthodes suivantes \* :

**RF KEY:** Approchez la RF key (fournie) de l'écran pour activer la trottinette électrique.



**Smartphone:** Utilisez l'application Ducati Urban e-Mobility via le bouton verrouiller/déverrouiller dans le menu des paramètres.

\* Sans l'une de ces étapes, vous ne pourrez pas l'utiliser.

- Touche d'allumage (B) : maintenez cette touche enfoncée pour allumer/éteindre la trottinette électrique.
- Accélérateur (A) : utilisez-le pour faire partir la trottinette électrique et pour accélérer.
- Frein (C) : maintenez-le enfoncé pour freiner
- Modalité : appuyer deux fois sur la touche (B) pour sélectionner la modalité.
- Phare avant et arrière : appuyer une fois sur la touche (B) pour l'allumer. Lorsque les phares sont allumés, appuyer de nouveau sur la touche (B) pour les éteindre.

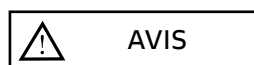
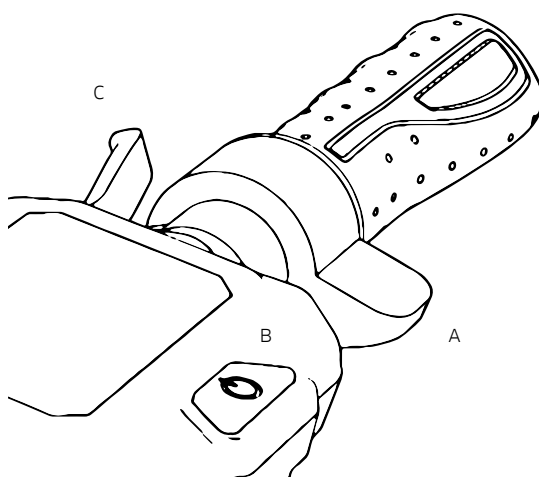

L'accélérateur est activé dès que la vitesse d'avancement dépasse 3 km/h.

## 6. Assemblage et configuration

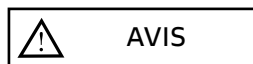

Le véhicule est livré plié et avec le guidon démonté.



Passages :

1. Ouvrez le chevalet
2. Levez le guidon, placez le levier en position de fermeture et abaissez l'anneau de sécurité.
3. Installez le guidon sur la tige
4. Installez le crochet (B) en le rapprochant de la tige, en prenant soin de le faire correspondre avec les trous et insérez les vis.
5. Insérez la vis à l'extérieur dans le trou situé sous le panneau de commande.
6. Serrez les vis.
7. Rapprochez et faites correspondre la plaque en plastique (voir la photo) avec le deuxième trou/profil du panneau de commande, puis insérez et serrez la vis.
8. Chargez la batterie à 100%
9. Effectuez le réglage du mécanisme de repliage\*\*
10. Effectuez le réglage du système de freinage (chapitre 9)
11. Effectuez le contrôle pression des pneus (44PSI)\*.

Dans le cas où la trottinette électrique n'arrive pas faire au moins 60 % des km déclarés ou n'atteint pas la vitesse maximale dans les 3 premiers mois d'utilisation, il est probable que les roues se soient à nouveau dégonflées, il faudra donc rétablir la pression comme indiqué (44PSI).

\*\*Si le levier est trop lâche lors de la fermeture, serrez la vis Allen avant juste assez pour augmenter la prise de sécurité.

## Régler le guidon :

Comme indiqué sur la figure, si la tige du guidon tremble pendant la course, ajustez la vis avec la clé hexagonale.

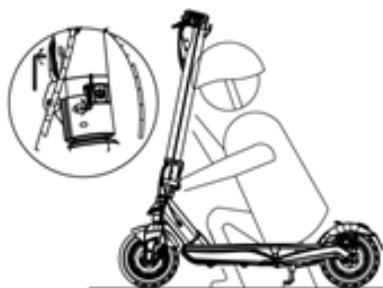

## 7. Plier et transporter

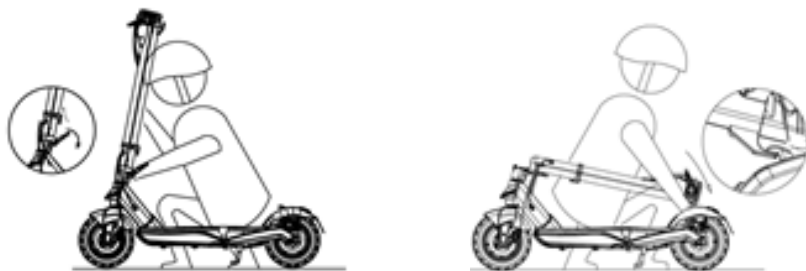

Assurez-vous que la trottinette électrique est éteinte. Après avoir tenu la tige du guidon avec la main, tirez le levier et alignez le crochet du guidon au crochet situé sur le garde-boue arrière.

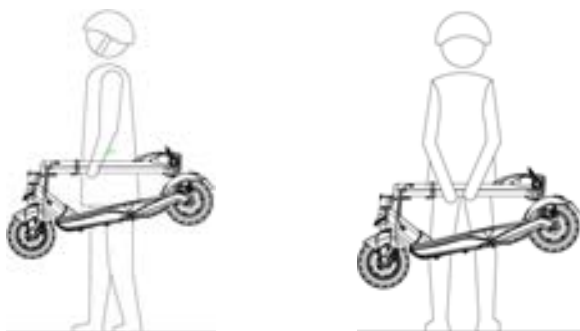

Après le pliage, tenez la tige du guidon avec une ou deux mains.

## 8. Recharge de la batterie



Éteignez la trottinette et ouvrez le chevalet.



Ouvrez le couvercle étanche, puis connectez le chargeur au port de charge.



Après la charge, fermez le couvercle étanche.

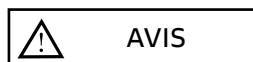

Chargez l'appareil pendant 8-9 heures avant la première utilisation.

Il est également recommandé de le charger après chaque utilisation et avant de le reposer.

Il est conseillé de ne pas laisser le véhicule se décharger complètement pour éviter d'endommager la batterie.



## 9. Réglage des freins

### Levier des freins

Il est possible d'ajuster la position du levier de frein si nécessaire, en agissant sur le point A (voir la photo).



### Réglage de l'étrier de frein avant

Si le frein est trop serré ou trop lâche, utilisez la clé hexagonale pour desserrer la vis (A), puis ajustez le câble du frein, (raccourcir le câble de frein vers le haut s'il est trop tendu. Si le câble est trop lâche, tirez le câble vers le bas) puis resserrez la vis (A). S'il est être trop lâche ou trop serré même après avoir suivi la première étape, il peut être nécessaire d'ajuster la plaquette de frein (fixe) que vous pouvez ajuster à travers la roue du côté opposé. Utilisez la clé hexagonale pour éloigner la plaquette de frein (B) (dans le sens inverse des aiguilles d'une montre) ou la rapprocher (dans le sens des aiguilles d'une montre) (voir image).

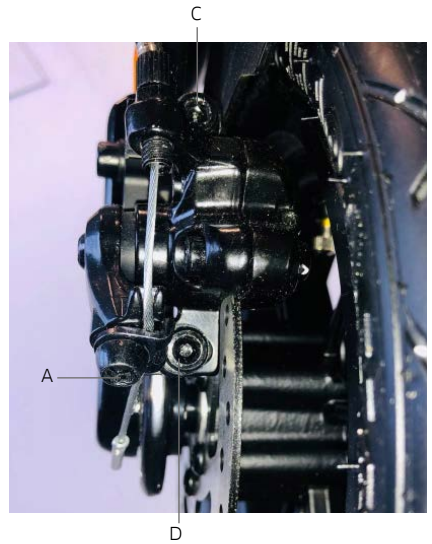

Vérifiez le bon alignement entre l'étrier de frein et le disque. Utilisez les vis C et D pour régler la position/l'alignement sur le disque si nécessaire.





## Réglage de l'étrier de frein arrière

Si le frein est trop serré ou trop lâche, utilisez la clé hexagonale pour desserrer la vis (A), puis ajustez le câble du frein, (raccourcir le câble de frein vers le haut s'il est trop tendu. Si le câble est trop lâche, tirez le câble vers le bas) puis resserrez la vis (A). S'il est trop lâche ou trop serré même après avoir effectué la première étape, il peut être nécessaire de régler la plaquette de frein fixe : dévissez et retirez les vis C et D, successivement retirez l'étrier de frein du disque.

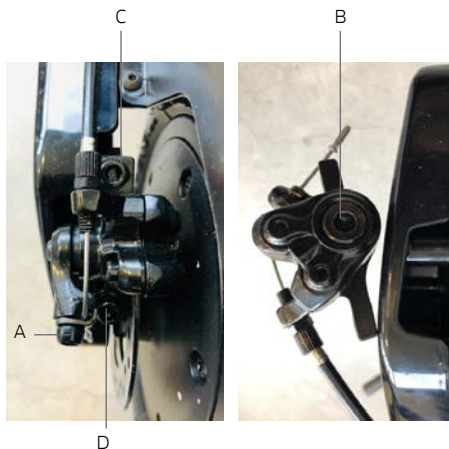

Utilisez la clé hexagonale pour éloigner la plaquette de frein (B) (dans le sens inverse des aiguilles d'une montre) ou la rapprocher (dans le sens des aiguilles d'une montre) (voir image).

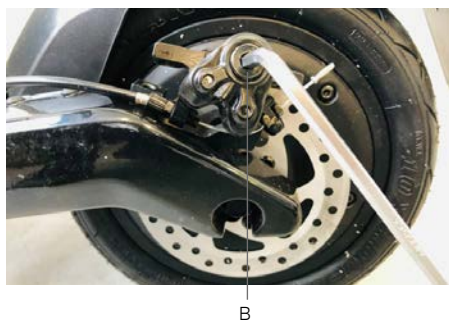

Vérifiez le bon assemblage/alignement entre l'étrier de frein et le disque en faisant tourner la roue librement tout en essayant de freiner. Utilisez les vis C et D pour régler la position/l'alignement sur le disque et répétez les étapes précédentes si nécessaire.

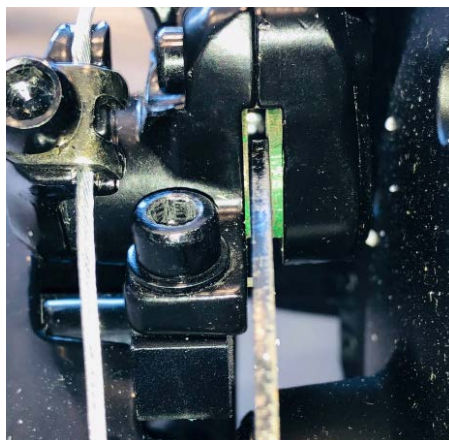

## 10. Autonomie

L'autonomie maximale dépend de plusieurs variables :

**Terrain :** L'autonomie est plus grande lorsque vous conduisez sur une surface lisse que lorsque vous conduisez sur des routes et des pentes accidentées.

**Poids de l'utilisateur :** Plus l'utilisateur est lourd, plus la portée est courte.

**Température :** Conduire la trottinette dans un environnement très froid ou chaud affecte l'autonomie.

**Vitesse et style de conduite :** Conduire en douceur et à vitesse constante augmente l'autonomie. Les accélérations et les manoeuvres agressives réduisent l'autonomie. Une vitesse inférieure prolonge la portée.

**Maintenance :** Une recharge rapide et un entretien correct augmentent l'autonomie.

## 11. Rangement et nettoyage

Chargez la trottinette à 50 %-60 % avant le rangement saisonnier ou pour de longues périodes. Rechargez la à 50 %-60 % tous les 2-3 mois. Si vous ne l'utilisez pas quotidiennement, il est recommandé de ranger la trottinette à une température comprise entre 15 et 25 °C. Ne l'exposez pas à des températures très basses (au-dessous de 0 °C) ou très hautes (au-dessus de 40 °C). Évitez de la laisser à l'extérieur car elle n'est pas résistante à l'eau.

Pour nettoyer l'appareil, utilisez un chiffon doux légèrement humide. Si le nettoyage est plus difficile que prévu, vous pouvez utiliser une brosse à dents pour éliminer les salissures tenaces.

Attention: ne pas utiliser d'alcool, d'essence ou d'autres solvants, ni de produits chimiques corrosifs, sinon l'appareil pourrait être endommagé tant dans son apparence que dans sa structure interne. N'utilisez pas de nettoyeurs haute pression pour nettoyer l'appareil. En général, lors du nettoyage de l'appareil, assurez-vous qu'il est éteint, que le câble du chargeur est débranché et que le cache en caoutchouc est fermé. Lorsque vous n'utilisez pas l'appareil, rangez-le dans un endroit sec, à l'abri de l'humidité. Ne rangez pas l'appareil à l'extérieur. Une exposition excessive au soleil, à la chaleur ou au froid peut endommager l'appareil et accélérer l'usure des pneus et de la batterie. En cas de crevaison, contactez votre spécialiste en pneus. Pour obtenir des informations, un support technique et une assistance, visitez le site Web [www.ducatiurbanemobility.com](http://www.ducatiurbanemobility.com)

Ne pas l'exposer à la pluie ou à l'eau et ne pas l'immerger dans l'eau pour le laver.

## 12. Avertissements généraux

- Vérifiez les freins, la pression des pneus (44 PSI), les conditions des roues et de l'accélérateur avant chaque utilisation. Si vous remarquez des bruits inhabituels ou des anomalies, n'utilisez pas le produit et contactez le Service d'Assistance Technique de votre point de vente.
- La trottinette ne devrait en aucun cas être modifiée, cela pourrait altérer son efficacité ou endommager sa structure et entraîner des problèmes.
- Assurez-vous d'éteindre la trottinette avant de la garer.
- Ne conduisez pas le véhicule sous la pluie, la neige ou dans le brouillard.
- Assurez-vous que les composants électriques du véhicule n'entrent pas en contact avec de l'eau ou d'autres liquides.
- Évitez de conduire à proximité de rivières ou de lacs.
- Surveillez les enfants pour être sûrs qu'ils ne jouent pas avec le produit. Si le produit est utilisé par ou à proximité d'enfants, une surveillance stricte est nécessaire.
- Pour informations, support ou assistance techniques, contactez votre point de vente

### Instructions pour le comportement à la conduite

- Ne conduisez jamais la trottinette en téléphonant ou en écoutant de la musique.
- Ne conduisez que si la lumière est suffisante pour une conduite en toute sécurité. Si vous devez conduire en conditions de mauvaise luminosité, n'oubliez pas d'allumer les lumières de la trottinette et de porter un gilet réfléchissant.
- Tenez toujours le guidon avec les deux mains pour conduire.
- Gardez toujours les deux pieds sur le plateau pour conduire de manière sûre et confortable.
- Ne vous laissez pas distraire lorsque vous conduisez et regardez toujours devant vous.
- Maintenez toujours une vitesse qui vous permet de freiner en toute sécurité.
- Commencez à freiner en avance pour vous permettre d'éviter d'éventuels obstacles, virages et zones accidentées. Rappelez-vous de lâcher l'accélérateur avant de freiner.
- N'entrez pas en compétition avec d'autres conducteurs.
- Maintenez une distance minimale de sécurité de 5 m avec les autres véhicules.

## 13. Configuration appli

- Que pouvez-vous faire avec l'application Ducati Urban e-Mobility ?
- Définir les modes de conduite
- Régler l'unité de mesure de la vitesse (Km/Mhp)
- Habilitier la modalité de démarrage Zero Start
- Configurer la fonction du régulateur de vitesse (Cruise Control)
- Afficher les kilomètres parcourus partiels et totaux et la durée
- Afficher la batterie restante
- Afficher la vitesse de croisière
- Assigner un nom à la trottinette électrique
- Allumer/couper les phares
- Régler le blocage moteur
- Régler la langue
- Afficher la dernière position du véhicule Ducati Urban e-Mobility

Accéder à l'App Store pour télécharger et installer l'appli Ducati Urban e-Mobility



1. Téléchargez l'application sur votre smartphone.
2. Allumez la trottinette électrique et activez le Bluetooth sur votre smartphone.
3. Démarrez l'application et connectez-vous \*, connectez votre smartphone à la trottinette électrique via Bluetooth à 1 ou 2 m de distance.

\* Si c'est la première fois que vous utilisez cette application, veuillez remplir le champ « e-mail » pour vous inscrire et authentifier le code de vérification.

L'interface de l'appli se présente comme suit :

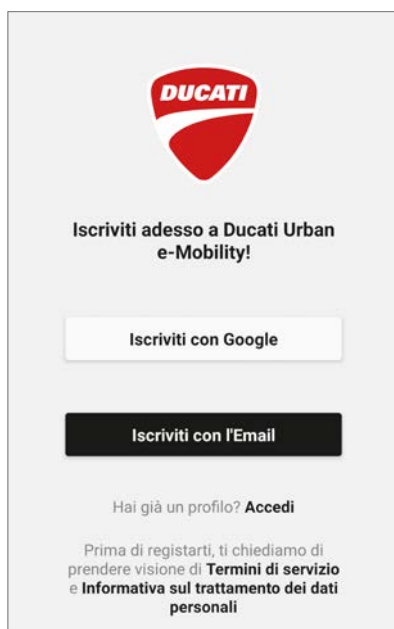

L'interface de l'appli avec la trottinette électrique associée se présente comme suit :

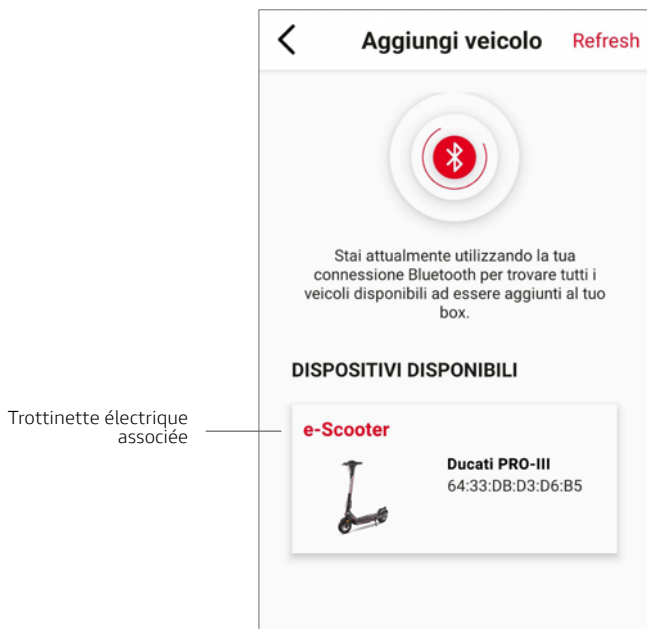

L'interface principale

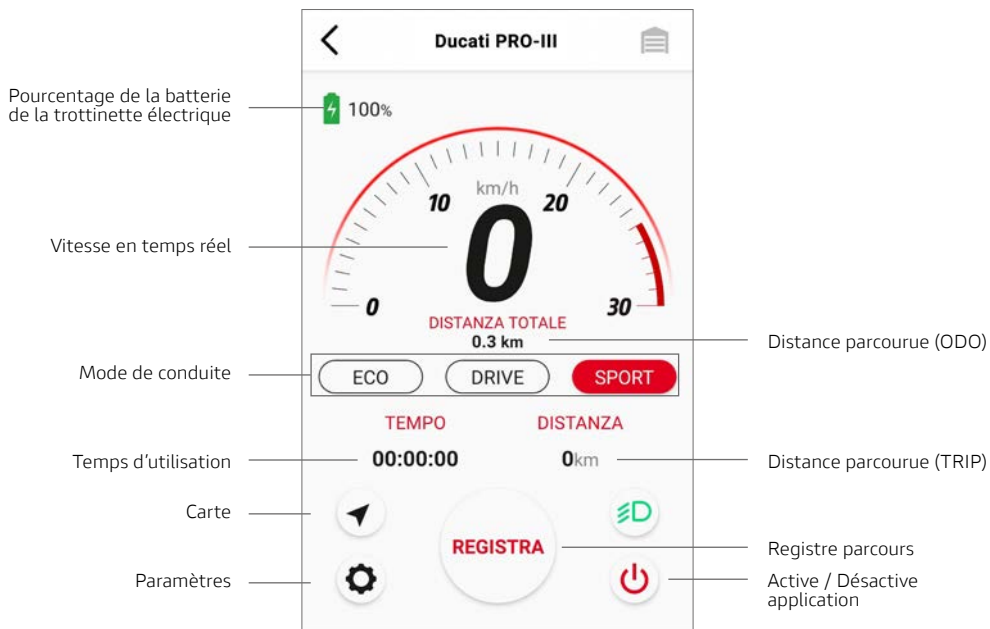

## Interface configurations trottinette électrique associée

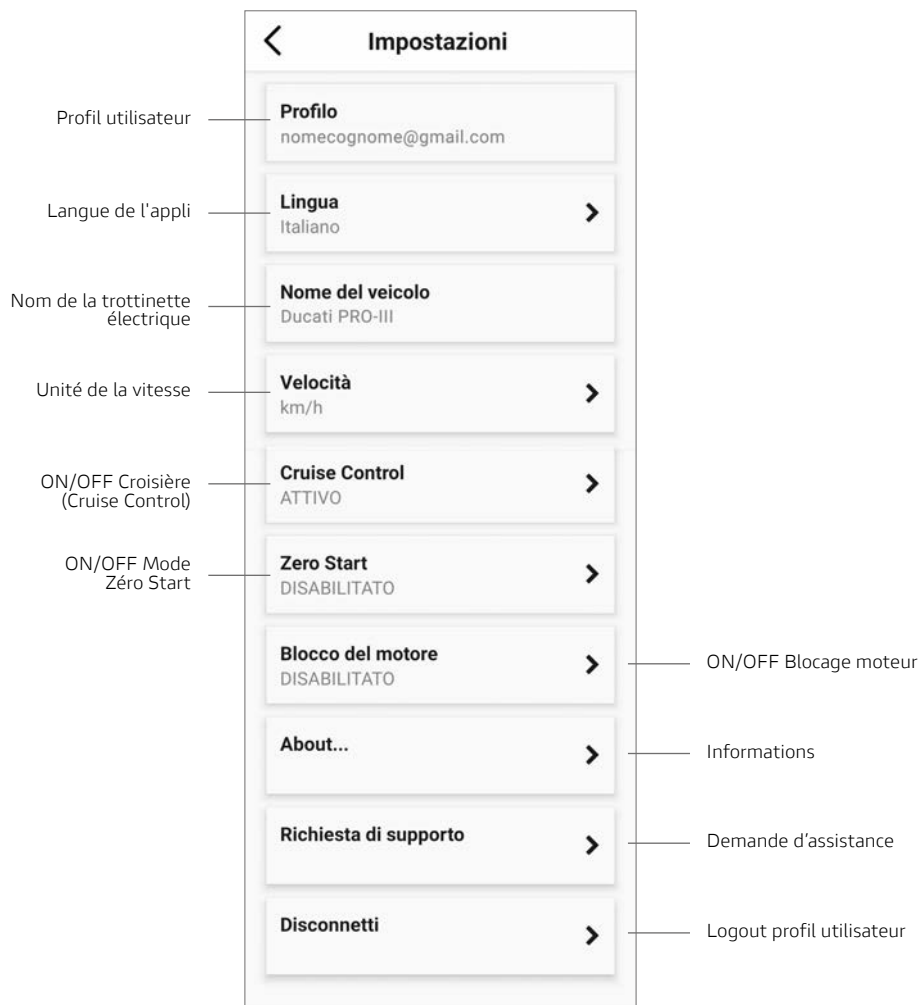

### Informations sur le « Cruise Control » :

Activez la fonction « Cruise Control » dans l'appli, maintenez la trottinette électrique à une vitesse constante (> 8Km/h) et maintenez le levier d'accélérateur enfoncé pendant quelques secondes. Un signal sonore signalera que le « Cruise Control » est actif, il ne sera donc plus nécessaire de maintenir le levier d'accélérateur enfoncé. Appuyez à nouveau sur le levier d'accélérateur ou de frein pour désactiver la fonction.

### Informations sur le mode « Zéro Start » :

Le mode Zero Start, s'il est activé, permet de démarrer la trottinette électrique en agissant sur l'accélérateur sans forcément utiliser la poussée initiale avec le pied.

## 14. Apprendre à conduire

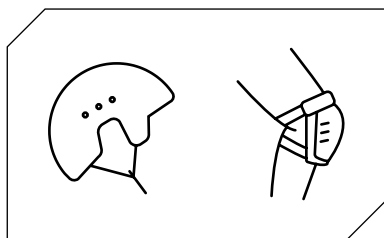

Suivre les consignes de sécurité avant de conduire la trottinette.

Utiliser des équipements agréés tels que des casques et des genouillères.

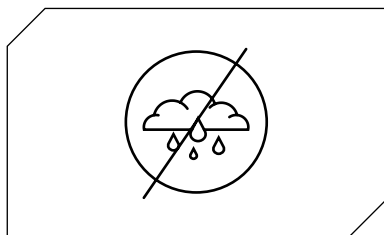

Ne pas utiliser la trottinette électrique sous la pluie.

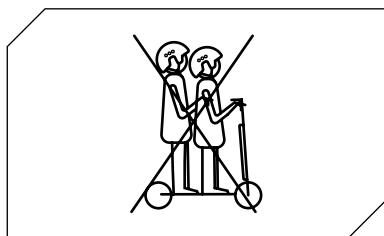

La trottinette électrique ne peut pas être utilisée par plus d'une personne à la fois.

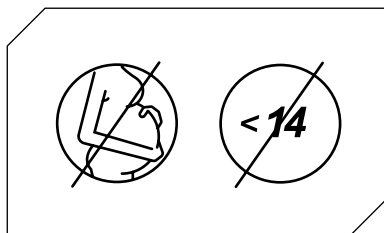

Avant d'utiliser le produit, vérifiez la législation locale en vigueur concernant l'utilisation de ce type de produit et assurez-vous de suivre les réglementations locales.



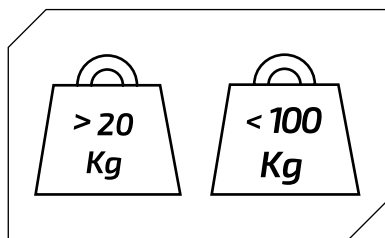

Poids minimum autorisé sur la trottinette électrique : 20 kg.

Poids maximum autorisé sur la trottinette électrique : 100 kg.

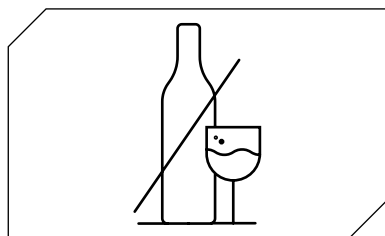

Ne conduisez pas la trottinette électrique sous l'emprise de l'alcool et/ ou de médicaments.



N'utilisez pas le téléphone et n'écoutez pas de musique en conduisant la trottinette électrique.

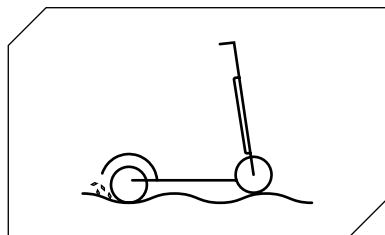

Faites attention à la conduite en présence de bosses, sable, flaques d'eau, gel, neige, escaliers, dans des endroits sombres et la nuit ou sur le mouillé.

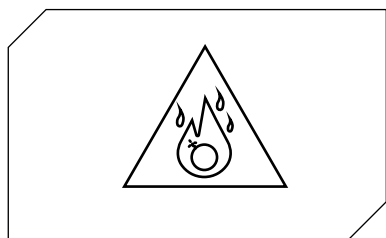

N'utilisez pas la trottinette électrique dans des zones dangereuses, en présence de substances inflammables et/ou explosives, de liquides et/ou de saletés.

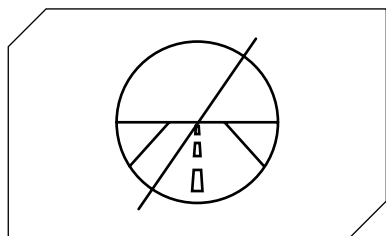

Cette trottinette électrique n'est pas conçue pour être conduite sur routes et autoroutes. Consultez le décret législatif en vigueur dans votre commune concernant les lieux où la circulation des trottinettes électriques est autorisée.

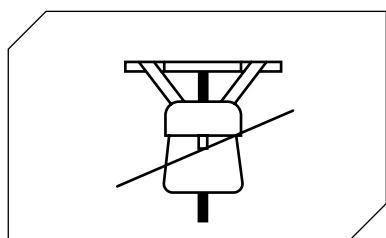

Ne placez pas d'objets lourds sur le guidon.

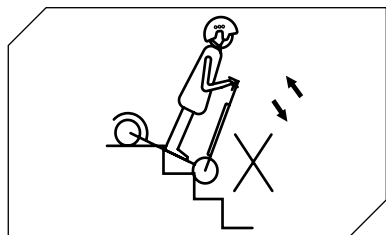

Évitez de monter ou de descendre des escaliers avec la trottinette électrique.

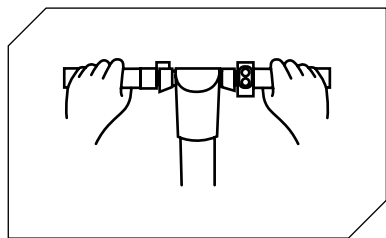

Roulez toujours avec les deux mains sur le guidon.

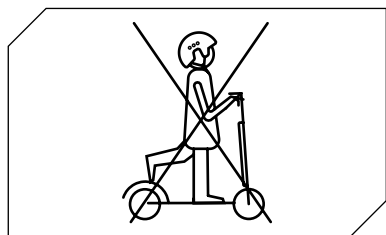

Ne conduisez pas la trottinette électrique avec un seul pied.

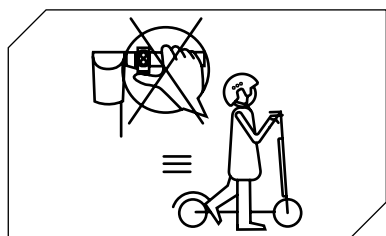

N'appuyez pas sur l'accélérateur lorsque vous marchez avec la patinette électrique.



Ne conduisez pas la trottinette électrique dans des flaques d'eau et des surfaces humides.

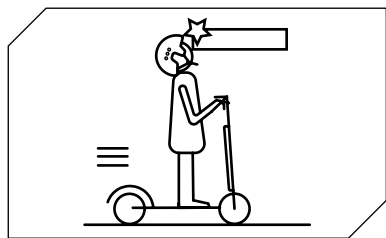

Faites attention à votre tête lorsque vous passez sous des auvents, des portes et/ou autres.

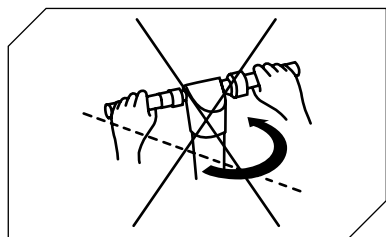

Lorsque vous conduisez à la vitesse la plus élevée autorisée, ne tournez pas le guidon brusquement.

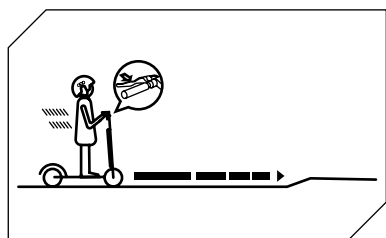

Commencez à freiner à une distance suffisante pour éviter les obstacles, les virages et les zones qui diffèrent de la chaussée. N'oubliez pas de lâcher l'accélérateur avant de freiner.

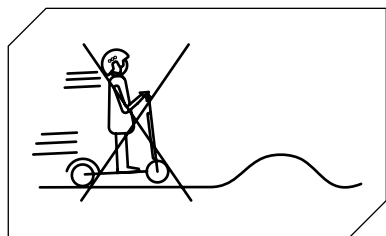

Ne roulez pas à la vitesse la plus élevée autorisée sur des obstacles tels que des escaliers, bords ou dos-d'ânes.

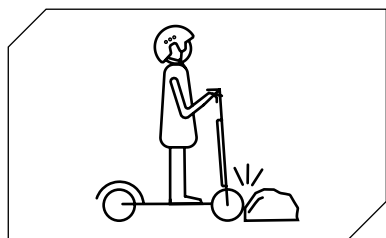

Ne heurtez pas d'obstacles avec les roues.

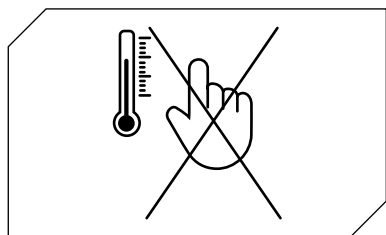

Ne touchez pas le moteur immédiatement après avoir conduit, il peut être à une température élevée.

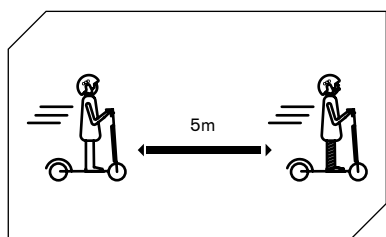

Maintenez une distance de sécurité minimum de 5 m des autres véhicules.

## 15. Batterie (Avertissements)

Assurez-vous que la trottinette, le chargeur et le port de chargement sont secs.

Quand la trottinette est complètement chargée, le voyant LED sur le chargeur passe du rouge (en charge) au vert (chargement terminé).

Utilisez uniquement le chargeur d'origine. D'autres chargeurs endommagent l'appareil et entraînent d'autres risques potentiels.

La trottinette ne devrait pas être chargée pendant des périodes prolongées. La surcharge réduit la durée de vie de la batterie et peut entraîner d'autres risques potentiels.

Chargez la trottinette en milieu sec, loin de matériaux inflammables

(p.ex. des matériaux qui pourraient exploser dans les flammes), de préférence à une température interne comprise entre 15 et 25 °C, jamais en-dessous de 0 °C ou en-dessus de + 40 °C.

Ne chargez pas en plein soleil ou près d'un feu.

Ne chargez pas la trottinette immédiatement après l'avoir utilisée. Laissez la trottinette se refroidir pendant une heure avant de la charger.

Ne laissez jamais la trottinette électrique sans surveillance pendant le chargement. Risque de surchauffe ! Ne connectez jamais la prise de charge CC avec des objets métalliques.

Lisez les sections sur la charge et le rangement ci-dessus pour vous assurer que vous entretenez et manipulez correctement la batterie. Gardez la trottinette à l'écart des flammes nues ou d'autres sources de chaleur pour éviter la surchauffe de la batterie. Ne laissez pas la trottinette exposée à des températures glaciales. La chaleur et le froid excessifs peuvent épuiser la batterie.

Évitez de décharger complètement la batterie.

Il est préférable de recharger la batterie tant qu'il reste de la charge. Cela prolonge la durée de vie de la batterie. Lorsque la charge est trop faible, il n'est pas possible de conduire normalement. Cela pourrait entraîner une perte de contrôle ou la chute du conducteur.

Assurez-vous que la batterie est rechargée à intervalles réguliers, même si vous n'utilisez pas la trottinette électrique pendant une période prolongée. Cela évite d'endommager la batterie en raison d'une faible tension pendant une période prolongée.

### **Précautions concernant la batterie :**

La batterie est composée de cellules lithium-ion et d'éléments chimiques dangereux pour la santé et l'environnement. N'utilisez pas la trottinette si elle émet des odeurs, des substances ou une chaleur excessive. Ne jetez pas la trottinette électrique ou la batterie avec les ordures ménagères. L'utilisateur final est responsable de l'élimination des équipements électriques et électroniques et des batteries conformément à toutes les réglementations applicables.

Ce qu'il faut éviter :

Ouvrir la batterie ou la démonter, frapper, jeter ou percer la batterie ou coller des objets sur la batterie. Toucher les substances qui s'échappent de la batterie, car elle contient des substances dangereuses. Laisser les enfants ou les animaux domestiques toucher la batterie.

Chargement excessif, déchargement excessif ou court-circuit de la batterie. Immerger ou exposer la batterie à l'eau ou à un autre liquide. L'exposition de la batterie à une chaleur ou un froid excessifs.

L'exposition de la batterie à un environnement contenant des gaz explosifs ou des flammes.

Laisser la batterie sous la pluie ou en plein soleil ou dans une voiture chaude en plein soleil. Remonter ou remettre en place la batterie.

Transporter ou ranger la batterie avec des objets métalliques tels que épingles à cheveux, colliers, etc. Conduire la trottinette électrique pendant le chargement.

Utiliser un autre chargeur que celui d'origine.

## 16. Responsabilité

Le conducteur est tenu d'utiliser la trottinette électrique avec la plus grande diligence et en pleine conformité avec la législation en vigueur concernant l'utilisation, le fonctionnement et la conduite de la trottinette électrique.

Le conducteur est également tenu de maintenir la trottinette électrique propre et en parfait état de fonctionnement et d'entretien, d'effectuer avec diligence les contrôles de sécurité sous sa responsabilité, comme décrit dans la section avertissements et recommandations, et de conserver toute la documentation concernant l'entretien de la trottinette électrique.

Le conducteur doit évaluer attentivement les conditions atmosphériques qui pourraient rendre dangereuse l'utilisation de la trottinette électrique. Pour cela, nous vous recommandons de modérer votre vitesse et de maintenir une distance de freinage adéquate si vous êtes dans des conditions météorologiques défavorables et/ou en cas de trafic intense.

En cas de dysfonctionnement du produit pour des raisons non imputables à un comportement incorrect du conducteur, veuillez contacter le centre d'assistance sur le site [www.ducatiurbanemobility.com](http://www.ducatiurbanemobility.com).

« MT Distribution ne répond pas des dommages provoqués et n'est en aucun cas responsable des dommages matériels ou personnels dans les cas où :

- le produit est utilisé de manière incorrecte ou non conforme aux indications présentes dans le manuel d'instructions ;

- une partie ou l'intégralité des composants du produit sont altérés ou manipulés après l'achat. »

## 17. Entretien et soin quotidiens

### Nettoyage et rangement

- Essuyez les taches sur le corps de la trottinette avec un chiffon humide. Si les taches persistent, appliquez-y du dentifrice, brossez avec une brosse à dents puis essuyez avec un chiffon humide. En cas de rayures sur les composants en plastique, utilisez du papier de verre ou un autre matériau abrasif pour les retirer. Remarques : Ne nettoyez pas la trottinette avec de l'alcool, de l'essence, du kérosène ou autre solvant chimique corrosif et volatile pour éviter de sérieux dommages. Ne lavez pas la trottinette avec des jets d'eau à haute pression. Pendant le nettoyage, assurez-vous que la trottinette est éteinte, que le câble de charge est débranché et que le bouchon en caoutchouc est fermé car des fuites d'eau pourraient entraîner l'électrocution ou d'autres problèmes sérieux. Lorsque la trottinette n'est pas utilisée, rangez-la à l'intérieur dans un lieu frais et sec. Ne la rangez pas à l'extérieur pendant une période prolongée. Un ensoleillement excessif, une surchauffe ou un froid excessif accélèrent le vieillissement des pneus et compromettent la durée de vie de la trottinette et de la batterie.

- Contrôlez les freins et leur réglage correct.

- Contrôlez les vis en général

1. N'utilisez pas de batteries d'autres modèles ou marques car elles pourraient comporter des risques pour la sécurité.

2. Ne démontez pas, n'écrasez pas ou ne percez pas le produit. Ne touchez pas les contacts de la batterie. Ne démontez pas ou ne percez pas l'enveloppe extérieure. Évitez que le produit n'entre en contact avec l'eau et le feu et ne l'exposez pas à des températures supérieures à 50 °C (y compris les sources de chaleur telles que poêles, radiateurs, etc.). Évitez le contact entre des objets métalliques et les contacts de la batterie pour prévenir des courts-circuits, des blessures ou la mort.

3. L'infiltration d'eau à l'intérieur de la batterie peut endommager ses circuits internes et comporter des risques d'incendie ou d'explosion. Si vous suspectez que de l'eau soit entrée dans la batterie, arrêtez immédiatement d'utiliser celle-ci et envoyez-la au service après-vente de votre point de vente pour la faire contrôler.

4. N'utilisez que le chargeur d'origine pour éviter d'éventuels dommages ou incendies.

5. Une élimination incorrecte des batteries usagées entraîne une grave pollution de l'environnement. Respectez les réglementations locales concernant l'élimination des batteries. Respectez les réglementations relatives à l'élimination des batteries pour protéger l'environnement.

6. Après chaque utilisation, recharger complètement la batterie afin d'allonger sa durée de vie. Ne rangez pas la batterie dans un environnement dont la température dépasse 50 °C ou descend en-dessous de -20 °C (p.ex., ne laissez pas la trottinette ou la batterie dans une voiture en plein soleil pendant une période prolongée). Ne jetez pas la batterie dans le feu car cela pourrait entraîner une panne, une surchauffe ou même un incendie.



**Remarque:**

Les dommages causés par la batterie non chargée pendant une longue période sont irréversibles et ne sont pas couverts par la garantie limitée. Une fois le dommage survenu, la batterie ne peut pas être rechargée (la batterie ne doit pas être démontée par du personnel non qualifié, car cela pourrait entraîner des chocs électriques, des courts-circuits ou même des incidents de sécurité majeurs).

## 18. Fiche technique

### Informations générales

Châssis	alliage de magnésium
Vitesse	L1: <= 6km/h   L2:<= 15km/h   L3: <= 20km/h   L4: <= 25km/h (vitesse max)*
Pente maximum	20% (sous réserve de variations selon le poids du conducteur, l'état de la route et la température)
Freins	Frein avant et arrière à disque, KERS
Moteur	350W, peak power 515W
Pneus	10" tubeless avant et arrière
Protection à basse tension	30.5V - 32V
Limite de courant	18A
Typologie moteur	brushless
Chargement maximum	100kg
Conducteur	Vérifiez la législation en vigueur dans votre pays
Température de service	0°C / 45°C
Niveau de protection	IPX4
Durée de charge	environ 8/9 heures
Autonomie	jusqu'à 50 km (sous réserve de variation en fonction du poids du conducteur, de l'état de la route et de la température)

\* Avant d'utiliser le produit, vérifiez la législation locale en vigueur concernant l'utilisation de ce type de produit et assurez-vous de suivre les réglementations locales.

### Système électrique

Moteur	350W Brushless arrière
Écran	Écran LED 3.2" avec port USB
Batterie	36V 13Ah 468Wh
Phares	LED avant et arrière
Chargeur	EU Standard DC 2.1 Charger 42V 1.5A
Bluetooth	Fonctionnalité avec app
Accessoires	Prise usb

### Misure

Poids net	17.5kg
Poids brut	20.5kg
Dimensions produit ouvert	1124*515*1185mm
Dimensions produit fermé	1132*501*505mm
Dimensions emballage	1175*200*525mm

## 19. Dépannage

- Tests à effectuer
- Après une chute, contrôlez que le levier de l'accélérateur fonctionne correctement. Pour cela, accélérez et décélérez plusieurs fois.
- Contrôlez de temps en temps que les freins fonctionnent correctement. Pour cela, déplacez le véhicule. Poussez-le manuellement et freinez brusquement pour vous assurer qu'il répond aux commandes.
- Contrôlez que tous les composants du véhicule sont en place et solidement fixés.
- Contrôlez l'usure et la pression des pneus.
- Contrôlez l'usure des freins et des câbles.

Erreur	Cause	Solution
Le moteur ne tourne pas	La batterie n'est pas connectée La batterie est morte Problème électrique	Vérifier les connecteurs. Charger la batterie à 100% Demander une assistance technique à votre revendeur
La roue arrière ne tournera pas.	Problème de frein	Régler les freins
Le moteur s'arrête pendant qu'il tourne.	Surchauffe du moteur	Relâcher l'accélérateur et attendre qu'il refroidisse
Une fois chargé, le véhicule s'éteint et s'éteint.	La batterie est endommagée	Demander une assistance technique à votre revendeur
Le véhicule s'arrête soudainement pendant qu'il roule	Câbles d'alimentation et commandes endommagés	Demander une assistance technique à votre revendeur
La batterie ne se charge pas ou la trottinette ne s'allume pas	Problèmes de connexion La batterie est morte Batterie endommagée Problèmes avec le chargeur de batterie	Demander une assistance technique à votre revendeur Charger la batterie à 100% Demander une assistance technique à votre revendeur Remplacer le chargeur de batterie

## 20. Tableau des codes d'erreur

Code d'erreur	Indications
E01	Protection surcourant
E02	Protection à basse tension
E03	Protection haute tension
E04	Protection roue moteur
E05	Mauvais fonctionnement MOS (up) de la centrale
E06	Mauvais fonctionnement MOS (down) de la centrale
E07	Mauvais fonctionnement générique de la centrale
E08	Protection surchauffe
E09	Mauvais fonctionnement du levier d'accélérateur
E11	Mauvais fonctionnement des phares
E12	Erreur signal centrale
E13	Mauvais fonctionnement bouton allumage/coupure



## Élimination des appareils électriques ou électroniques en fin de vie (applicable dans tous les pays de l'Union européenne et dans les autres systèmes européens avec des systèmes de collecte sélective)

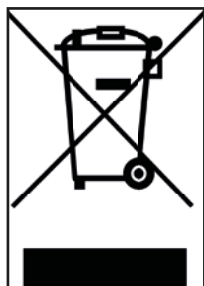

Ce symbole sur le produit ou sur l'emballage indique que le produit ne doit pas être considéré comme un déchet ménager normal, mais doit plutôt être apporté à un point de collecte approprié pour le recyclage des équipements électriques et électroniques (DEEE).

En vous assurant que ce produit est éliminé correctement, vous contribuerez à prévenir les conséquences négatives potentielles pour l'environnement et la santé humaine qui pourraient être causées par une élimination inappropriée.

Le recyclage des matériaux permet de préserver les ressources naturelles.

Pour des informations plus détaillées concernant l'élimination de ce produit, contactez votre service local d'élimination des déchets ou le point de vente où vous l'avez acheté.

Dans tous les cas, il est nécessaire d'éliminer le produit conformément aux réglementations en vigueur dans le pays d'utilisation.

Plus précisément, les consommateurs ne doivent pas éliminer les DEEE avec les déchets municipaux, mais doivent éliminer ce type de déchets séparément, de deux manières possibles :

- 1) Aux centres de collecte municipaux (ÉCO-centres, îlots écologiques), directement ou par les services de collecte des entreprises municipales, si disponibles.
- 2) Dans les points de vente d'équipements électriques et électroniques neufs.

Les très petits DEEE (dont le côté le plus long est inférieur à 25 cm) peuvent y être déposés gratuitement, tandis que les plus grands peuvent être déposés sur la base de 1 pour 1, c'est-à-dire que vous pouvez déposer l'ancien produit lorsque vous achetez un nouveau produit ayant la même fonction.

Si vous vous débarrassez d'un équipement électrique ou électronique de manière illégale, les sanctions prévues par la législation en vigueur sur la protection de l'environnement peuvent être appliquées (valable uniquement pour l'Italie).

Si les DEEE contiennent des batteries ou des accumulateurs, ceux-ci doivent être retirés et éliminés via une collecte sélective spécifique.



## Élimination des batteries usagées (applicable dans tous les pays de l'Union européenne et dans les autres systèmes européens dotés d'un système de collecte sélective)



Ce symbole sur le produit ou l'emballage indique que la-batterie ne doit pas être considérée comme un déchet ménager normal. Sur certains types de batteries, ce symbole peut être utilisé en combinaison avec un symbole chimique.

Les symboles chimiques du mercure (Hg) ou du plomb (Pb) sont ajoutés si la batterie contient plus de 0,0005 % de mercure ou 0,004 % de plomb.

En veillant à ce que les batteries soient éliminées correctement, vous contribuerez à prévenir les conséquences négatives potentielles pour l'environnement et la santé qui pourraient autrement être causées par une gestion inappropriée des déchets. Le recyclage des matériaux contribuera à la préservation des ressources naturelles. Lorsque, pour des raisons de sécurité, de performance ou de protection des données, les produits nécessitent une connexion fixe à une batterie/cellule interne, celle-ci ne doit être remplacée que par du personnel de service qualifié.

À la fin de sa durée de vie, remettez le produit à un point de collecte approprié pour l'élimination des équipements électriques et électroniques, ce qui garantira que la batterie à l'intérieur est également éliminée correctement.

Pour des informations plus détaillées concernant l'élimination de la batterie déchargée ou du produit, vous pouvez contacter votre service local d'élimination des déchets ou le point de vente où vous l'avez acheté.

Dans tous les cas, il est nécessaire d'éliminer la batterie et/ou le produit conformément aux réglementations en vigueur dans le pays d'utilisation.

## MISE EN GARDE

Lire le manuel et les instructions ci-dessous dans leur intégralité avant d'utiliser le produit.

Nom du produit: PRO-III

Type produit: Trottinette électrique

Année de production: 2021



Remarque :

- Pour recharger cette trottinette électrique, utiliser UNIQUEMENT le chargeur fourni étiqueté XVE063-4200150 avec la tension de sortie suivante : 42V-1,5A.
- L'utilisation d'un autre type de chargeur peut endommager le produit ou présenter d'autres risques potentiels.
- Ne jamais laisser le produit se charger sans surveillance.
- Conserver le produit à des températures comprises entre 0 °C et 35 °C (la température optimale de stockage est de 25 °C)
- Ne pas recharger le produit immédiatement après utilisation. Laisser le produit refroidir pendant une heure avant de recharger.
- Si vous vous absentez pendant un certain temps, par exemple pour des vacances, et que vous confiez l'appareil à un tiers, laissez-le dans un état partiellement chargé (20 à 50 % de charge). Pas complètement chargé.



## Déclaration de conformité

M.T. Distribution S.r.l.

Adresse : Via Bargellino 10, 40012 Calderara di Reno (BO), Italie

Cette déclaration de conformité est délivrée sous la responsabilité exclusive du Fabricant

Marque produit	Ducati
Modèle du produit	PRO-III
Description du produit	Trottinette électrique

Est conforme à ce qui est requis par les Directives du Conseil pour le rapprochement des législations des États Membres relatives :

2006/42/CE Directive Machines

RED 2014/53/UE Directive sur les appareils radio

2014/30/UE Directive Compatibilité Électromagnétique 2014/35/UE Directive Basse

Tension Standard harmonisés applicables :

EN 60335-1:2012+A2:2019

EN 14619:2019

EN 62233:2008

ETSI EN 301 489-1 V2.2.3: 2019-11

ETSI EN 301 489-17 V3.2.4: 2020-09

ETSI EN 300 328 V2.2.2: 2019-07

EN IEC 55014-1:2021

EN 55014-2:2015

EN IEC 61000-3-2:2019

EN 61000-3-3:2013+A1:2019

Nom de l'usine : Taizhou Siweiluo Vehicle co., Limited

Adresse de l'usine : NO.509 Tengyun Road, district de Jiaojiang, ville de Taizhou, Zhejiang, Chine

Date : 04/08/2021

Dossier technique disponible auprès du siège central de

l'UE Lieu de la déclaration : Bologne, Italie

Prénom et nom : Alessandro Summa

Fonction : CEO

MT DISTRIBUTION S.R.L

Via Bargellino 10, 40012, Calderara di Reno (BO), Italie

Personne autorisée : Alessandro Summa

Fonction : CEO

### REMARQUE :

Cette déclaration de conformité est applicable uniquement aux scooters électriques vendus dans les pays qui suivent les directives du marquage CE.

Alessandro Summa

**M.T. DISTRIBUTION SRL**  
Via Bargellino, 10 b/c  
40012 CALDERARA di RENO (BO)  
F0001 Fisco 011792840377  
NOMINATIVO: QUALIFICA E  
TIMBRO AZIENDALE



**PRO-III**  
Elektroroller

## Benutzerhandbuch

### Originalanleitung

Vielen Dank, dass Sie sich für dieses Produkt entschieden haben. Das Produkt kann in Zukunft abweichen. Für allgemeine Informationen, technische Unterstützung und Hilfe, für Informationen zu den möglichen Varianten, allgemeine Garantiebedingungen wenden Sie sich an Ihren Händler oder besuchen Sie die Website [www.ducatiurbanemobility.com](http://www.ducatiurbanemobility.com)

1. Sicherheitshinweise
2. Kurzanleitung
3. Packungsinhalt
4. Produktübersicht
5. Informationen zu den Bedienelementen / Bedienpult
6. Montage und Konfiguration
7. Zusammenklappen und Transportieren
8. Aufladen des Akkus
9. Einstellung der Bremsen
10. Autonomie
11. Lagerung und Reinigung
12. Allgemeine Warnhinweise
13. App Konfiguration
14. Damit fahren lernen
15. Akku (Warnhinweise)
16. Verantwortung
17. Wartung und tägliche Reinigung
18. Technisches Datenblatt
19. Abhilfe bei Problemen
20. Tabelle der Fehlercodes

# 1. Sicherheitshinweise

Bitte lesen Sie die folgenden Anweisungen sorgfältig durch, bevor Sie das Produkt verwenden. Bewahren Sie dieses Handbuch zum späteren Nachschlagen oder für neue Benutzer auf.

- Das Unternehmen übernimmt keine Haftung aufgrund von Missbrauch des Produkts oder Nichtbeachtung der Straßenverkehrsordnung und der Anweisungen in dieser Anleitung.
- Dieser Elektroroller ist kein Spielzeug. Verwenden Sie diesen verantwortungsbewusst, mit Sorgfalt und respektvoll gegenüber anderen.
- Informieren Sie sich vor der Verwendung über die geltenden örtlichen Vorschriften für die Verwendung dieses Produkttyps und befolgen Sie die örtlichen Vorschriften. Fahren Sie verantwortungsbewusst und achten Sie auf Personen und Hindernisse, um Unfälle zu vermeiden.
- Verwenden Sie immer die empfohlene Kleidung: rutschfeste Handschuhe, Knie- und Ellbogenschützer und tragen Sie einen Helm.
- Die Person, die diesen Roller fährt, muss in der Lage sein, beide Füße leicht auf den Boden zu stellen, wenn sie den Lenker in der richtigen Höhe hält.
- Stellen Sie beim Anhalten oder Parken Ihres Fahrzeugs sicher, dass Sie dies auf einer glatten, sicheren Oberfläche tun
- Die maximale Tragfähigkeit für das Produkt beträgt 100 kg.
- Dieses Produkt darf nicht von mehreren Personen gleichzeitig verwendet werden.
- Missbrauch des Produkts oder Nichtbeachtung der Anweisungen in dieser Anleitung kann zu schweren Schäden führen.
- Wenden Sie sich bei technischen Problemen an den Technischen Kundendienst Ihres Händlers.
- Versuchen Sie nicht, das Produkt selbst zu zerlegen oder zu reparieren.
- Lassen Sie den Akku nicht in der Nähe von Feuer- oder Wärmequellen.
- Verwenden Sie keine gebrauchten, defekten und/oder Nicht-Originalakkus.
- Setzen Sie sich weder während der Fahrt noch bei Stillstand auf das Produkt.
- Für den Fall, dass der Benutzer, der das Produkt verwenden wird, mit dem Fahren dieses Fahrzeugtyps nicht vertraut ist, wird empfohlen, sich vor der ersten Verwendung von einem Erwachsenen in den Grundlagen des Fahrens in Bezug auf die folgenden Aspekte einweisen zu lassen:
  1. Beschleunigen
  2. Geschwindigkeit reduzieren
  3. Bremsen
  4. Grundlegende Fahrregeln

## 2. Schnellstartanleitung

- Drücken Sie die Power-Taste für einige Sekunden, um zu starten. Laden Sie beim ersten Gebrauch den Roller auf 100% auf. Wenn der Roller vollständig geladen ist, wechselt die LED-Leuchte am Ladegerät von Rot (Laden) auf grün (voll aufgeladen).
- Drücken Sie die Power-Taste für einige Sekunden, um es zu starten.
- Überprüfen Sie den Reifendruck (44 PSI); wenn der Roller in den ersten 3 Monaten der Nutzung nicht mindestens 60% der angegebenen km gefahren oder die Höchstgeschwindigkeit erreicht hat, ist es wahrscheinlich, dass die Räder wieder Luft verloren haben, daher ist dies erforderlich um den Druck wie angegeben wiederherzustellen.
- Stellen Sie den Roller auf eine ebene Fläche.
- Legen Sie Ihre Hände auf den Lenker. Steigen Sie mit einem Fuß auf das Trittbrett und verwenden Sie den anderen, um sich selbst einen leichten Schub zu geben und zu beschleunigen.
- Überprüfen Sie nach dem Gebrauch die Batterieanzeige, wenn die Batterie leer ist, laden Sie sie vor der Verwendung auf.
- Der Elektroroller ist ein Gerät, das regelmäßig aufgeladen werden muss Arbeit.



Der Beschleuniger wird aktiviert, sobald die Fahrgeschwindigkeit 3 km/h überschreitet.

**Aus Sicherheitsgründen ist der Roller zunächst so einstellt, dass ein Starten ohne Bewegung nicht möglich ist.**

- Wenn sich der Roller zu bewegen beginnt, stellen Sie beide Füße auf das Trittbrett und drücken Sie den Beschleuniger.
- Um den Roller zu fahren, neigen Sie Ihren Körper beim Wenden in Fahrtrichtung und bewegen Sie langsam den Lenker.
- Um den Roller anzuhalten, lassen Sie den Gashebel/Beschleuniger los und betätigen Sie die elektronische oder Hebelbremse auf der linken Seite des Lenkers.
- Um abzusteigen, stoppen Sie den Roller zuerst vollständig. Der Versuch, während der Fahrt vom Roller abzusteigen, kann zu Verletzungen führen.
- Wenn Sie den Geschwindigkeitsmodus ändern möchten, klicken Sie auf die Schaltfläche ON/OFF (Schaltfläche B in Kapitel 5).
- Wenn Sie nachts oder an dunklen Orten fahren, doppelklicken Sie auf die ON/OFF-Taste, um das Licht einzuschalten, und tragen Sie eine reflektierende Weste.

Tragen Sie zu Ihrer eigenen Sicherheit einen Helm und Knieschützer, um sich bei eventuellen Stürzen vor Verletzungen zu schützen, während Sie das Fahren mit dem Elektroroller erlernen.

Der Fahrer übernimmt alle Risiken, wenn er keinen Helm oder andere Schutzausrüstung trägt.

Beachten Sie immer die Verkehrsordnung und die verkehrsbezogenen Regeln und Vorschriften, die für Radfahrer im eigenen Land gelten.

### 3. Packungsinhalt

Montierter Elektroroller montiert, der Lenker muss mit den entsprechenden Schrauben montiert werden.



In der Packung befinden sich:

- Ladegerät
- Netzkabel
- Haken 3 Schrauben
- Inbusschlüssel 4 und 5
- Adapter zum Aufpumpen der Reifen
- 2 RF key

## 4. Produktübersicht



## 5. Informationen über die Bedienelemente / Bedienfeld

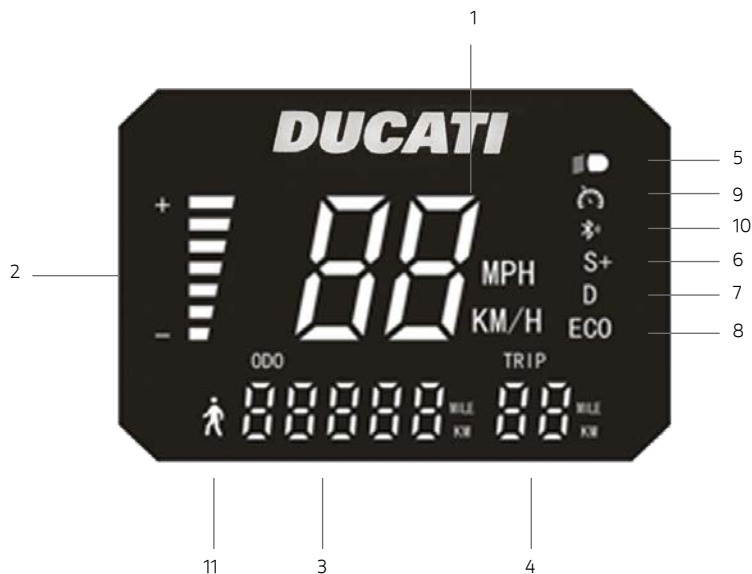

1. Tachometer: Zeigt die aktuelle Geschwindigkeit des Rollers an.
2. Batteriestand: Der Batteriestand wird durch 7 Balken angezeigt.
3. ODO: Zurückgelegte Gesamtstrecke.
4. TRIP: Entfernung einer einzelnen Fahrt.
5. Scheinwerfer: Scheinwerfer-Kontrollleuchte.
6. SPORT-Modus - Das Display zeigt S+ an. (bis zu 25 km/h).
7. COMFORT-Modus - Das Display zeigt D an. (Bis zu 20 km/h).
8. ECO-Modus - Das Display zeigt ECO an. (bis zu 15km/h).
9. Cruise Control: Beibehalten der Geschwindigkeit. Wird aktiviert, nachdem die gleiche Geschwindigkeit einige Sekunden lang gehalten wurde.
10. Bluetooth
11. FUSSGÄNGER-Modus (bis zu 6 km/h)

Beim Einschalten hat die Ducati PRO III eine in das System integrierte Motorsperre, die nach dem Einschalten mit einer der folgenden Methoden entriegelt werden muss \*:

**RF KEY:** Bringen Sie den RF Key (mitgeliefert) in die Nähe des Displays, um den Elektroroller zu aktivieren.





**Smartphone:** Die Ducati Urban und-Mobility App über die Taste zum Sperren/Entsperren im Einstellungsmenü verwenden.

\*Ohne einen dieser Schritte ist es nicht möglich, die Software zu verwenden.

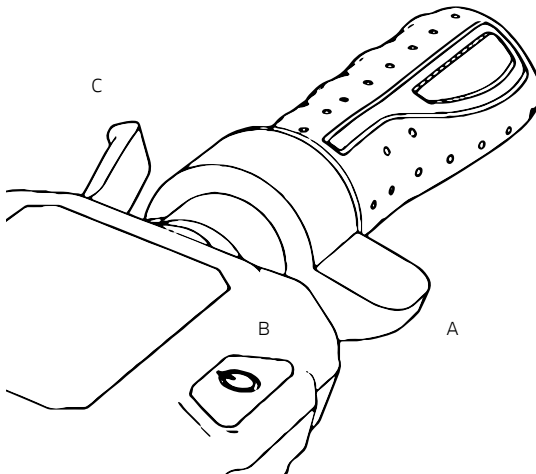

- Einschalttaste (B): Halten Sie diese Taste gedrückt, um den Elektroroller ein- und auszuschalten.
- Gashebel (A): Verwenden Sie es, um den Elektroroller zu starten und zu beschleunigen.
- Bremse (C): Zum Bremsen drücken und halten
- Modus: Drücken Sie die Taste (B) zweimal, um den Modus zu wählen.
- Vorder- und Rücklicht: Drücken Sie einmal auf die Taste (B), um das Licht einzuschalten. Drücken Sie bei eingeschalteter Beleuchtung erneut die Taste (B), um es auszuschalten.



 **WARNHINWEIS**

Der Gashebel schaltet sich ein, sobald die Fahrgeschwindigkeit 3 km/h übersteigt.

## 6. Montage und Konfiguration

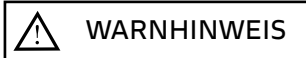

Das Fahrzeug wird zusammengeklappt und mit demontiertem Lenker geliefert.



Schritte:

1. Den Ständer öffnen
2. Heben Sie den Lenker an, stellen Sie den Hebel in die geschlossene Position und senken Sie den Sicherheitsring.
3. Montieren Sie den Lenker auf dem Ständer
4. Bringen Sie den Haken (siehe Foto) in der Nähe des Ständers an, achten Sie darauf, dass er in die Löcher passt und setzen Sie die Schrauben ein.
5. Führen Sie die Schraube an der Außenseite in das Loch unter dem Bedienfeld ein.
6. Die Schrauben anziehen.
7. Schieben Sie die Kunststoffplatte (siehe Foto) näher an das zweite Loch/Profil des Bedienfelds heran, setzen Sie die Schraube ein und ziehen Sie sie fest.
8. Die Batterie zu 100% aufladen
9. Stellen Sie den Klappmechanismus\*\* ein
10. Das Bremssystem einstellen (Kapitel 9)
11. Den Reifendruck kontrollieren (44PSI)\*.

\*Wenn der Roller in den ersten 3 Monaten mindestens 60% der erklärten Km gefahren ist oder die Höchstgeschwindigkeit erreicht hat, können die Reifen Luft verloren haben und müssen wieder aufgepumpt werden, wie beschrieben (44 PSI).

\*\*Wenn der Hebel beim Schließen zu weich ist, ziehen Sie die vordere Inbusschraube gerade so weit an, dass der Sicherheitsgriff verstärkt wird.

## Den Lenker einstellen:

Wenn der Lenkerständer während der Fahrt wackelt, stellen Sie die Schraube mit dem Sechskantschlüssel ein, wie auf der Abbildung gezeigt.

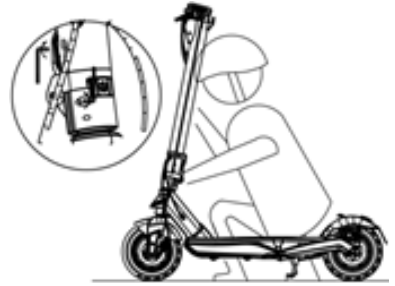

## 7. Zusammenklappen und transportieren

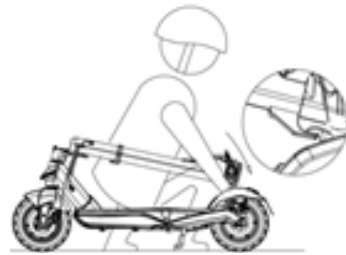

Sicherstellen, dass der Elektroroller ausgeschaltet ist. Halten Sie den Lenkervorbau mit der Hand fest, ziehen Sie den Hebel und richten Sie den Lenkerhaken mit dem Haken am Heckflügel aus.

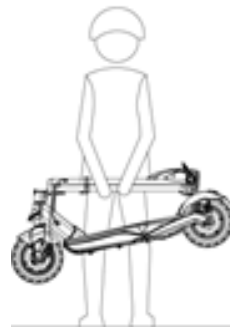

Nach dem Zusammenklappen, die Lenkstange mit einer oder beiden Händen festhalten.

## 8. Aufladen des Akkus

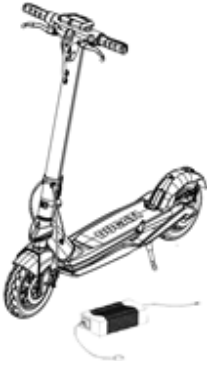

Den Roller ausschalten und den Ständer öffnen.



Öffnen Sie die wasserdichte Abdeckung, und schließen Sie das Ladegerät an den Ladeanschluss an.



Nach dem Laden, die wasserdichte Abdeckung schließen.



### WARNHINWEIS

Vor der ersten Verwendung den Rroller 8-9 Stunden aufladen.

Es wird auch empfohlen, es nach jedem Gebrauch und vor der Lagerung aufzuladen.

Es ist ratsam, den Akku nicht vollständig zu entladen, um eine Beschädigung des Akkus zu vermeiden.



## 9. Einstellung der Bremsen

### Bremshebel

Die Position des Bremshebels kann bei Bedarf über Punkt A (siehe Foto) eingestellt werden.



### Einstellung der vorderen Bremssattels

Wenn die Bremse zu fest oder zu locker sitzt, lösen Sie die Schraube (A) mit dem Sechskantschlüssel und stellen Sie dann das Bremsseil ein (kürzen Sie das Bremsseil nach oben, wenn es zu fest sitzt. Wenn das Kabel zu locker ist, ziehen Sie es nach unten) und ziehen Sie dann die Schraube (A) wieder fest. Wenn sie auch nach dem ersten Schritt zu locker oder zu fest sitzt, müssen Sie möglicherweise den Bremsbelag (fest) einstellen, den Sie über das Rad auf der gegenüberliegenden Seite einstellen können. Bewegen Sie den Bremsbelag (B) mit dem Sechskantschlüssel zum Entfernen (gegen den Uhrzeigersinn) oder zum Annähern (im Uhrzeigersinn) (siehe Abbildung).

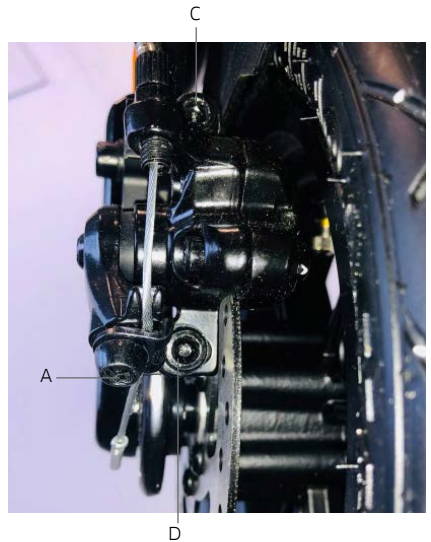

Überprüfen Sie die korrekte Ausrichtung zwischen Bremssattel und Scheibe. Verwenden Sie die Schrauben C und D um die Position / Ausrichtung zur Scheibe einzustellen, falls notwendig.



## Einstellung des hinteren Bremssattels

Wenn die Bremse zu fest oder zu locker sitzt, lösen Sie die Schraube (A) mit dem Sechskantschlüssel und stellen Sie dann das Bremsseil ein (kürzen Sie das Bremsseil nach oben, wenn es zu fest sitzt. Wenn das Kabel zu locker ist, ziehen Sie es nach unten) und ziehen Sie dann die Schraube (A) wieder fest. Wenn sie auch nach dem ersten Schritt zu locker oder zu fest sitzt, müssen Sie möglicherweise den festen Bremsbelag einstellen: Die Schrauben C und D abschrauben und entfernen, dann den Bremssattel von der Scheibe entfernen.

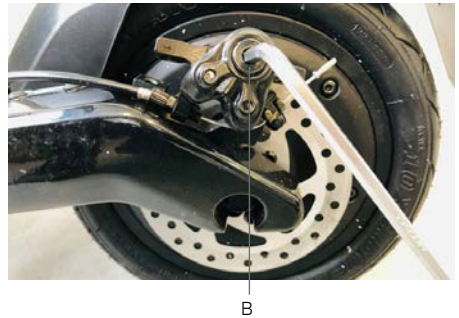
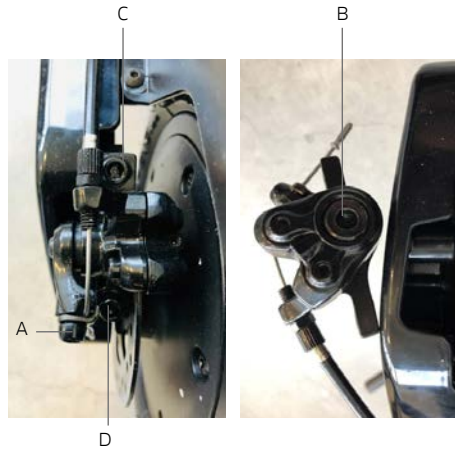

Bewegen Sie den Bremsbelag (B) mit dem Sechskantschlüssel zum Entfernen (gegen den Uhrzeigersinn) oder zum Annähern (im Uhrzeigersinn) (siehe Abbildung).



## 10. Reichweite

Die maximale Reichweite hängt von mehreren Variablen ab:

**Bodenbeschaffenheit:** Die Reichweite ist bei Fahrten auf glatter Fahrbahn größer als bei Fahrten auf unebenen Straßen und Steigungen.

**Benutzergewicht:** Je schwerer der Benutzer, desto geringer die Reichweite.

**Temperatur:** Das Fahren des Rollers in einer sehr kalten oder heißen Umgebung beeinträchtigt die Reichweite.

**Geschwindigkeit und Fahrstil:** Leichtgängiges Fahren mit konstanter Geschwindigkeit erweitert die Reichweite. Beschleunigung und aggressives Manövrieren reduzieren die Reichweite. Niedrigere Geschwindigkeit verlängert die Reichweite.

**Wartung:** Rechtzeitiges Aufladen und richtige Wartung erhöhen die Reichweite.

## 11. Lagerung und Reinigung

Laden Sie den Roller zu 50% bis 60% auf, bevor Sie ihn außerhalb der Saison oder für längere Zeit lagern. Laden Sie ihn alle 2–3 Monate auf 50–60% auf. Bei nicht täglichem Gebrauch wird empfohlen, den Roller bei 15–25°C zu lagern. Setzen Sie den Roller keinen niedrigen (unter 0°C) und hohen (über 40°C) Temperaturen aus. Vermeiden Sie es, ihn im Freien zu lassen, da er nicht wasserbeständig ist.

Wenn der Roller verschmutzt ist, reinigen Sie ihn mit einem feuchten Tuch. Stellen Sie vor der Reinigung sicher, dass der Elektroroller ausgeschaltet ist und decken Sie den Ladeanschluss ab, um Schäden an den elektronischen Komponenten zu vermeiden. Verwenden Sie keinen Alkohol, Gas, Kerosin oder andere ätzende und flüchtige chemische Lösungsmittel. Dies kann sowohl das Aussehen als auch die innere Struktur des Elektrorollers beschädigen. Zum Reinigen keine Druckwasserpistolen oder fließendes Wasser verwenden. Der Elektroroller ist nicht wasserdicht.

Setzen Sie es nicht Regen oder Wasser aus und tauchen Sie ihn zum Waschen nicht in Wasser.

## 12. Allgemeine Warnhinweise

- Prüfen Sie vor jedem Einsatz die Bremsen, den Druck (44PSI), den Zustand der Räder und den Gashebel. Wenn Sie ungewöhnliche Geräusche oder Anomalien bemerken, verwenden Sie das Produkt nicht und wenden Sie sich an den technischen Kundendienst Ihres Händlers.
- Es ist verboten, den elektrischen Roller in irgendeiner Weise zu modifizieren, dies könnte seine Leistungsfähigkeit verändern oder seine Struktur beschädigen und Schäden verursachen.
- Schalten Sie das Produkt unbedingt aus, bevor Sie es abstellen.
- Fahren Sie das Fahrzeug nicht bei Regen, Schnee oder Nebel.
- Verhindern Sie, dass die elektrischen Komponenten des Fahrzeugs mit Wasser oder anderen Flüssigkeiten in Kontakt kommen.
- Vermeiden Sie es, in der Nähe von Flüssen oder Seen zu fahren.
- Beaufsichtigen Sie Kinder, um sicherzustellen, dass sie nicht mit dem Produkt spielen. Strenge Aufsicht ist erforderlich, wenn das Produkt in der Nähe von Kindern verwendet wird.
- Informationen, technischen Support und Unterstützung erhalten Sie von Ihrem Händler.

### Hinweise zum Fahrverhalten

- Telefonieren Sie nicht und hören Sie keine Musik, während Sie mit dem Elektroroller fahren.
- Fahren Sie nur, wenn die Lichtverhältnisse eine sichere Fahrt ermöglichen. Denken Sie bei ungünstigen Lichtverhältnissen daran, die Beleuchtung Ihres Elektrorollers einzuschalten und eine reflektierende Weste zu tragen.
- Fassen Sie den Lenker beim Fahren immer mit beiden Händen an.
- Fahren Sie immer bequem und sicher mit beiden Füßen auf dem Trittbrett.
- Lassen Sie sich beim Fahren nicht ablenken und blicken Sie immer nach vorne.
- Fahren Sie immer mit einer Geschwindigkeit, bei der Sie sicher bremsen können.
- Berechnen Sie immer einen sicheren Bremsweg, um Hindernisse, Kurven und Unebenheiten in der Fahrbahn rechtzeitig erkennen und umfahren zu können. Denken Sie daran, den Gashebel vor dem Bremsen loszulassen.
- Keine Wettrennen mit anderen Fahrern veranstalten.
- Halten Sie einen Mindestsicherheitsabstand von 5 m zu anderen Fahrzeugen ein.



## 13. App-Konfiguration

- Was kann ich mit der Ducati Urban e-Mobility App machen?
- Einstellen der Fahrmodi
- Einstellen der Geschwindigkeitseinheit (Km/Mhp)
- Aktivieren des Nullstartmodus
- Einstellen der Cruisi Control-Funktion
- Anzeige der gefahrenen Teil- und Gesamtkilometer und der benötigten Zeit
- Anzeige der verbleibenden Batterieleistung
- Anzeige der Reisegeschwindigkeit
- Dem Elektroroller einen Namen zuteilen
- Die Leuchten ein- und ausschalten
- Die Motorsperre einstellen
- Die Sprache einstellen
- Anzeige der letzten Position des Ducati Urban e-Mobility Fahrzeugs

Rufen Sie den App Store auf, um die Ducati Urban e-Mobility App herunterzuladen und zu installieren



1. Laden Sie die App auf Ihr Smartphone herunter.
2. Schalten Sie den Elektroroller ein und aktivieren Sie Bluetooth auf Ihrem Smartphone.
3. Starten Sie die App und melden Sie sich an\*, verbinden Sie Ihr Smartphone über Bluetooth mit dem Elektroroller in 1-2 Metern Entfernung.

\*Wenn Sie diese App zum ersten Mal verwenden, füllen Sie bitte das Feld "E-Mail" aus, um sich zu registrieren und den Verifizierungscode zu bestätigen.

Die App-Schnittstelle erscheint wie unten dargestellt:



Die App-Schnittstelle mit zugehörigem Elektroroller sieht wie folgt aus:

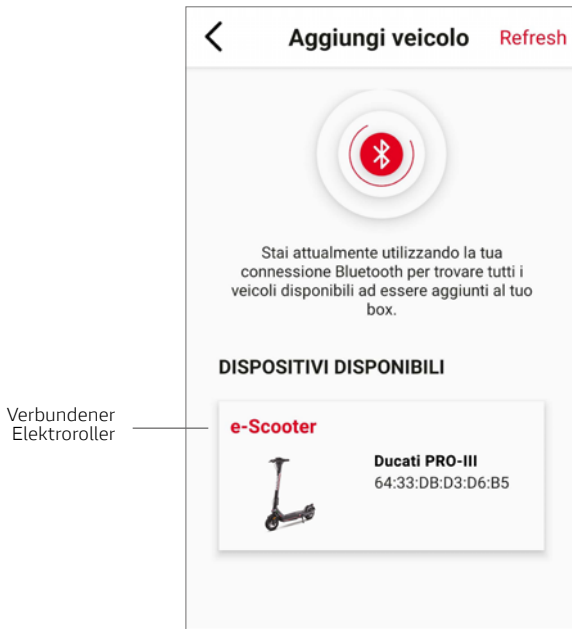

Die Hauptschnittstelle

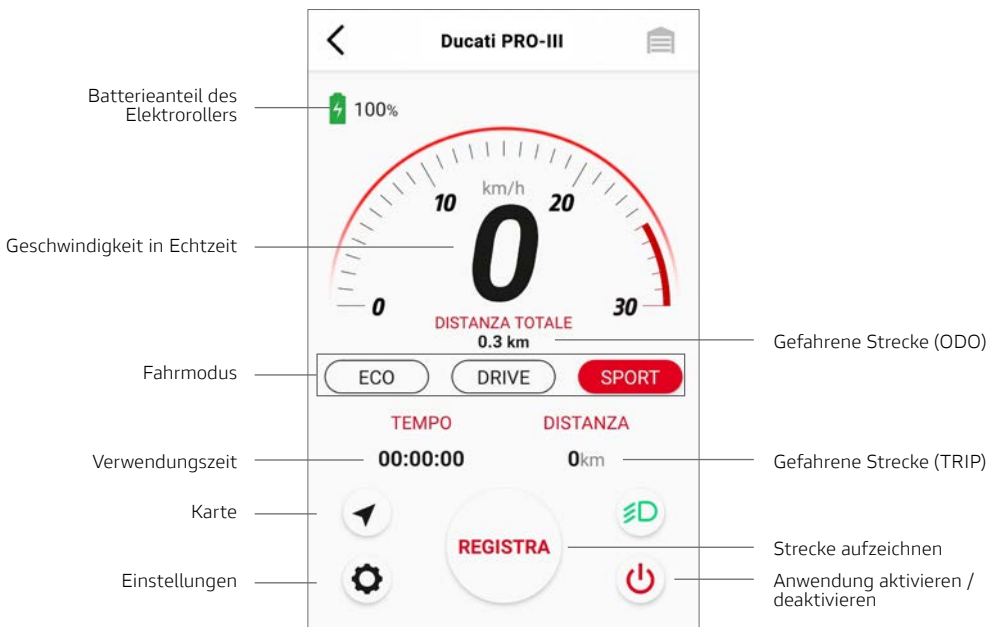

## Zugehörige Schnittstelle für Elektroroller-Einstellungen

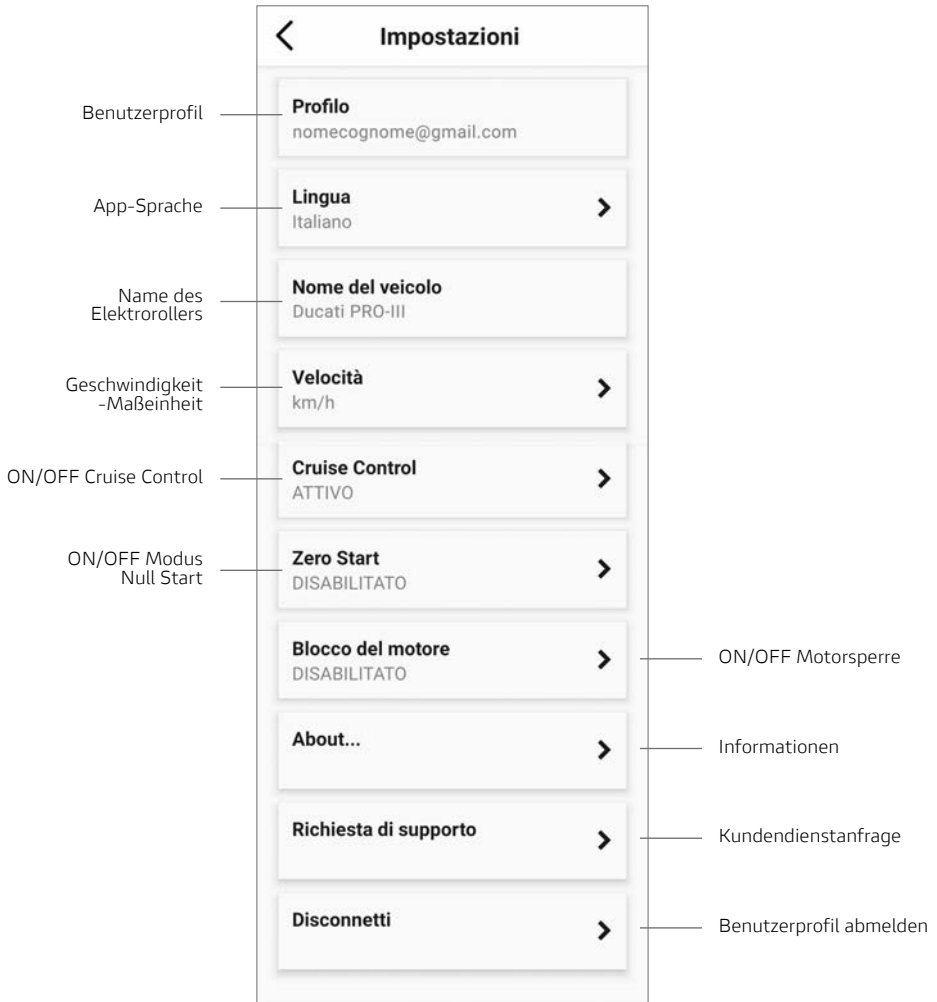

### Über "Cruise Control":

Aktivieren Sie die Funktion "Cruise Control" in der App, halten Sie den Elektroroller auf einer konstanten Geschwindigkeit (>8Km/h) und drücken und halten Sie den Gashebel für einige Sekunden. Ein akustisches Signal zeigt an, dass der "Cruise Control" aktiv ist, so dass Sie den Gashebel nicht mehr gedrückt halten müssen. Drücken Sie den Gas- oder Bremshebel erneut, um die Funktion zu deaktivieren.

### Über den Modus „Null Start“:

Der Nullstartmodus ermöglicht es Ihnen, wenn er aktiviert ist, den Elektroroller durch Betätigung des Gaspedals zu starten, ohne notwendigerweise den Anfangsstoß mit dem Fuß zu verwenden.

## 14. Fahren lernen

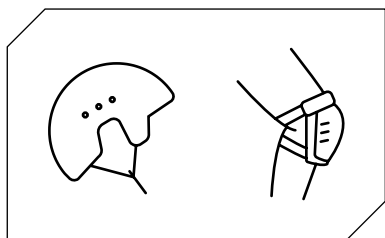

Befolgen Sie die Sicherheitshinweise, bevor Sie mit dem Roller fahren.

Benutzen Sie zugelassene Ausrüstung wie Helme und Knieschoner.

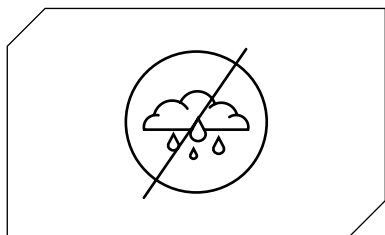

Benutzen Sie den Elektroroller nicht im Regen.

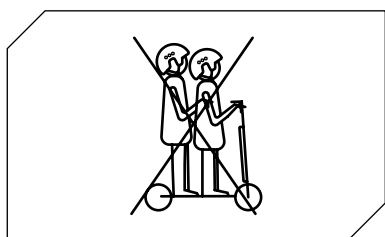

Der Elektroroller kann nicht von mehr als einer Person gleichzeitig benutzt werden.

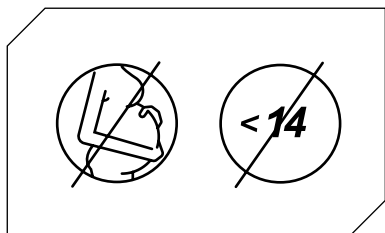

Informieren Sie sich vor der Verwendung des Produkts über die geltenden lokalen Gesetze in Bezug auf die Verwendung dieses Produkttyps und befolgen Sie unbedingt die lokalen Vorschriften.

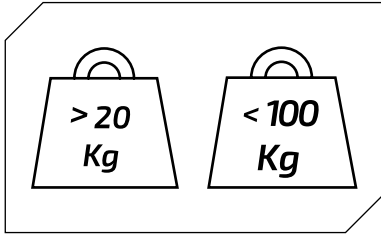

Zugelassenes Mindestgewicht auf dem Elektroroller: 20 kg.

Zugelassenes maximales Gewicht auf dem Elektroroller: 100 kg.

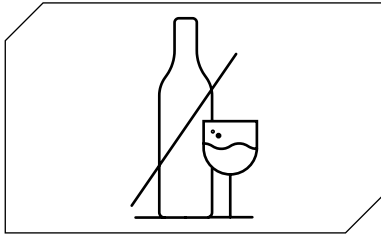

Fahren Sie nicht mit dem Elektroroller, wenn Sie Alkohol und/oder Medikamente zu sich genommen haben.

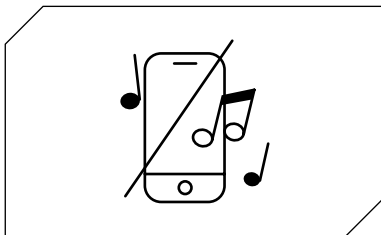

Telefonieren Sie nicht und hören Sie keine Musik, während Sie mit dem Elektroroller fahren.

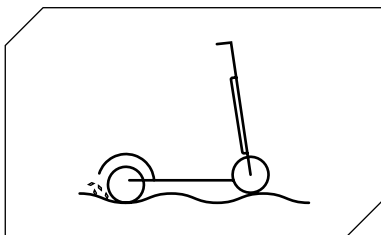

Seien Sie besonders achtsam bei Unebenheiten, Sand, Pfützen, Frost, Schnee, Treppen, an dunklen Orten und nachts oder auf nassen Wegen.

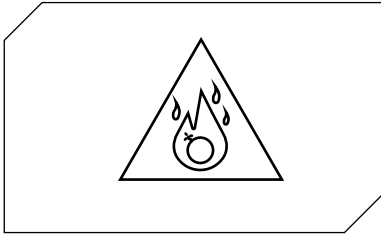

Verwenden Sie den Elektroroller nicht in gefährlichen Bereichen, in Gegenwart von brennbaren und/oder explosiven Substanzen, Flüssigkeiten und/oder Schmutz.

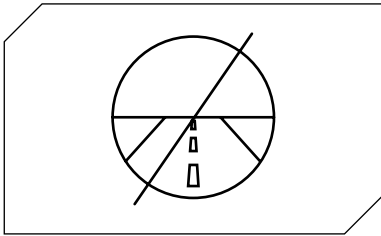

Dieser Elektroroller ist nicht für das Fahren auf Straßen und Autobahnen ausgelegt. Konsultieren Sie die in Ihrer Gemeinde geltende Gesetzesverordnung, wo der Verkehr mit Elektrorollern erlaubt ist.

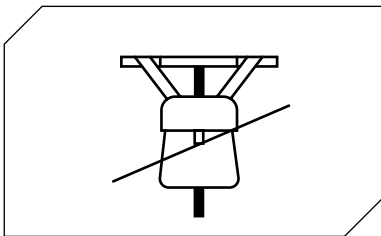

Stellen Sie keine schweren Gegenstände auf den Lenker.

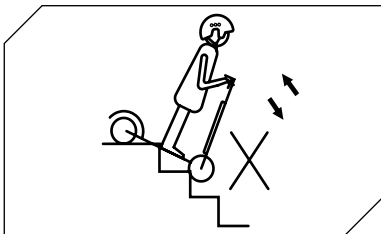

Vermeiden Sie es, mit dem Elektroroller auf Treppen zu fahren.

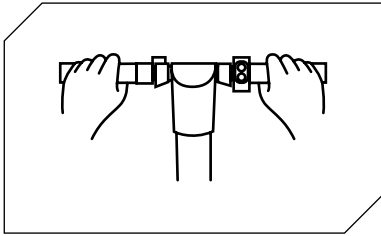

Fahren Sie immer mit beiden Händen am Lenker.

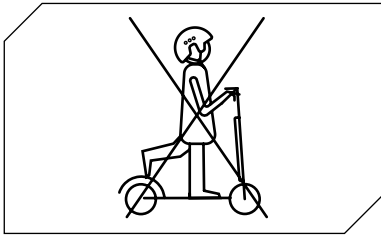

Fahren Sie den Elektroroller nicht mit nur einem Fuß.

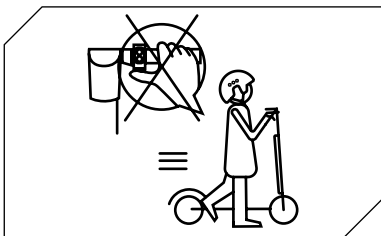

Betätigen Sie den Gashebel nicht, wenn Sie den Elektroroller schieben.

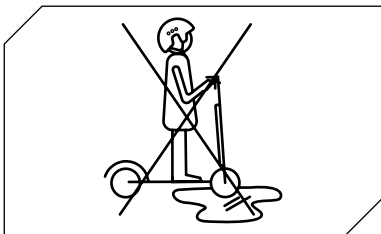

Fahren Sie mit Ihrem Elektroroller nicht über Pfützen und nasse Oberflächen.



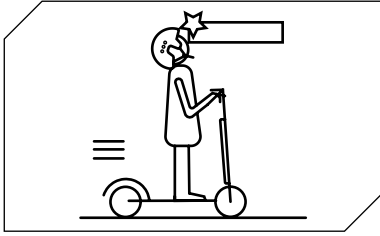

Geben Sie auf Ihren Kopf acht, wenn Sie unter Vordächern, Toren und/oder dergleichen durchfahren.

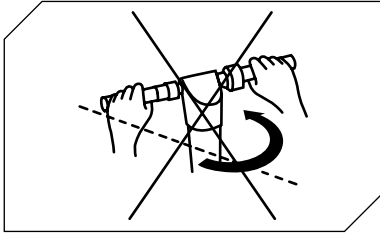

Bewegen Sie den Lenker nicht abrupt, wenn Sie mit der höchstzulässigen Geschwindigkeit fahren.

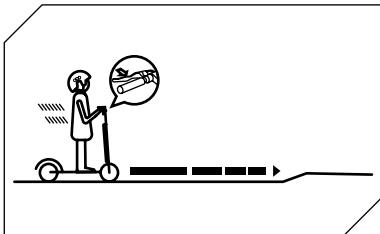

Berechnen Sie immer einen sicheren Bremsweg, um Hindernisse, Kurven und Unebenheiten in der Fahrbahn rechtzeitig erkennen und umfahren zu können. Denken Sie daran, den Gashebel vor dem Bremsen loszulassen.

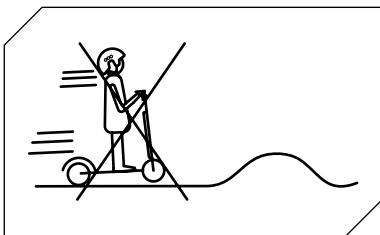

Fahren Sie nicht mit der Höchstgeschwindigkeit auf Hindernissen wie Treppen, Kanten oder Unebenheiten.

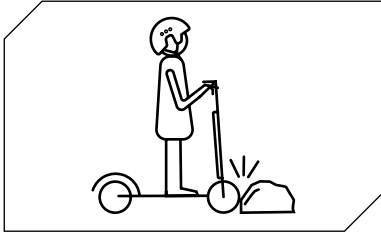

Stoßen Sie nicht mit den Rädern gegen Hindernisse.

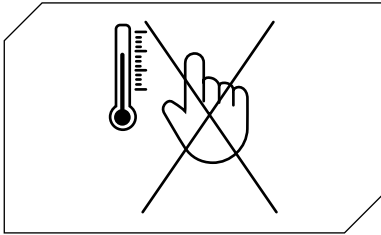

Berühren Sie den Motor nicht sofort nach dem Fahren, da er möglicherweise eine hohe Temperatur aufweist.

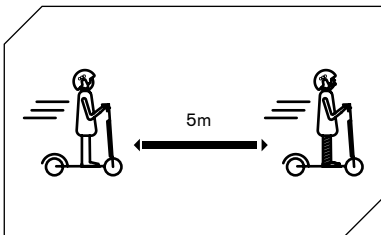

Halten Sie einen Mindestsicherheitsabstand von 5 m zu anderen Fahrzeugen ein.

## 15. Akku (Warnungen)

Stellen Sie sicher, dass Roller, Ladegerät und Ladeanschluss trocken sind.

Wenn der Roller vollständig aufgeladen ist, wechselt die LED-Leuchte am Ladegerät von Rot (Laden) auf Grün (Laden abgeschlossen).

Verwenden Sie nur das Original-Ladegerät. Andere Ladegeräte beschädigen das Gerät und bergen andere potenzielle Risiken.

Der Roller sollte nicht für längere Zeit aufgeladen werden. Ein Überladen verkürzt die Batterielebensdauer und kann andere potenzielle Risiken verursachen.

Laden Sie den Roller in einer trockenen Umgebung, entfernt von brennbaren Materialien, auf

(z. B. Materialien, die in Flammen aufgehen können), vorzugsweise bei einer Innentemperatur von 15–25 °C, jedoch nie unter 0 °C oder über + 40 °C.

Nicht in direkter Sonneneinstrahlung oder in der Nähe eines Feuers aufladen.

Laden Sie den Scooter nicht unmittelbar nach dem Gebrauch auf. Lassen Sie den Roller eine Stunde lang abkühlen, bevor Sie ihn aufladen.

Lassen Sie den Elektroroller während des Ladevorgangs niemals unbeaufsichtigt. Überhitzungsgefahr! Verbinden Sie die DC-Ladebuchse niemals mit Metallgegenständen.

Lesen Sie die obigen Abschnitte zum Laden und Lagern, um sicherzustellen, dass Sie den Akku richtig pflegen und handhaben. Halten Sie den Roller von offenen Flammen oder anderen Wärmequellen fern, um eine Überhitzung des Akkus zu vermeiden. Lassen Sie den Roller keinen Temperaturen unter dem Gefrierpunkt ausgesetzt. Sowohl übermäßige Hitze als auch starke Kälte können den Akku entladen.

Vermeiden Sie eine vollständige Entladung des Akkus.

Am besten laden Sie den Akku auf, solange noch etwas Ladung vorhanden ist. Dies verlängert die Lebensdauer der Batterie. Wenn die Ladung zu niedrig ist, ist es nicht möglich, normal zu fahren. Dies kann dazu führen, dass der Fahrer die Kontrolle verliert oder stürzt.

Stellen Sie sicher, dass der Akku in regelmäßigen Abständen geladen wird, auch wenn Sie den Elektroroller längere Zeit nicht benutzen. Dadurch wird eine Beschädigung des Akkus durch Unterspannung über einen längeren Zeitraum verhindert.

Vorsichtsmaßnahmen für den Akku:

Der Akku besteht aus Lithium-Ionen-Zellen und chemischen Elementen, die gesundheits- und umweltgefährdend sind. Verwenden Sie den Roller nicht, wenn er Gerüche, Substanzen oder übermäßige Hitze abgibt. Entsorgen Sie den Elektroroller oder die Batterie nicht im Hausmüll. Der Endverbraucher ist für die Entsorgung von Elektro- und Elektronikgeräten sowie Batterien unter Einhaltung aller geltenden Vorschriften verantwortlich.

Was man vermeiden sollte:

Öffnen oder Zerlegen des Akkus, Schlagen, Werfen oder Durchstechen des Akkus oder Ankleben von Gegenständen am Akku. Berühren von aus dem Akku austretenden Substanzen, da diese gefährliche Stoffe enthalten. Zulassen, dass Kinder oder Haustiere den Akku berühren.

Überladen, zu starkes Entladen oder Kurzschließen des Akkus. Eintauchen oder Aussetzen des Akkus in Wasser oder andere Flüssigkeiten. Setzen Sie den Akku übermäßiger Hitze oder Kälte aus.

Den Akku einer Umgebung mit explosiven Gasen oder Flammen aussetzen.

Den Akku im Regen oder direkter Sonneneinstrahlung oder in einem heißen Auto in direkter Sonneneinstrahlung lagern. Akku wieder zusammenbauen oder einbauen.

Tragen oder Aufbewahren des Akkus zusammen mit Metallgegenständen wie Haarnadeln, Halsketten usw. Fahren des Elektrorollers während des Ladevorgangs.

Verwendung eines anderen Ladegeräts als das Original.

## 16. Verantwortung

Der Benutzer muss den Elektroroller mit größter Sorgfalt und unter vollständiger Einhaltung der Straßenverkehrsordnung und aller einschlägigen Vorschriften des Verkehrslandes benutzen.

Der Fahrer ist außerdem verpflichtet, den Elektroroller sauber und in einwandfreiem Zustand zu halten und zu warten, die unter seiner Verantwortung stehenden Sicherheitskontrollen, wie im Abschnitt Warnungen und Empfehlungen beschrieben, sorgfältig durchzuführen und alle Dokumentationen zur Wartung des Elektrorollers aufzubewahren.

Der Fahrer muss die atmosphärischen Bedingungen, die die Verwendung des Elektrorollers gefährlich machen könnten, sorgfältig beurteilen. Zu diesem Zweck empfehlen wir, bei widrigen Wetterbedingungen und/oder bei starkem Verkehr die Geschwindigkeit zu mäßigen und einen ausreichenden Bremsweg einzuhalten.

Bei Fehlfunktionen des Produkts aus Gründen, die nicht auf ein falsches Fahrverhalten zurückzuführen sind, wenden Sie sich bitte an das Support-Center auf der Website [www.ducatiurbanemobility.com](http://www.ducatiurbanemobility.com).

MT Distribution haftet nicht und ist in keinem Falle verantwortlich für Sach- oder Personenschäden, wenn:

- das Produkt unsachgemäß gehandhabt oder verwendet wird;
- das Produkt oder einige seiner Bauteile nach dem Kauf geändert oder manipuliert werden."

## 17. Tägliche Wartung und Pflege

### Reinigung und Lagerung

- Wenn sich Flecken auf dem Rollerkörper befinden, wischen Sie diese mit einem feuchten Tuch ab. Wenn Flecken bestehen bleiben, tragen Sie Zahnpasta auf, bürsten Sie mit einer Zahnbürste und wischen Sie sie mit einem feuchten Tuch ab. Wenn Kratzer auf den Kunststoffteilen vorhanden sind, verwenden Sie Sandpapier oder ein anderes abrasives Material, um diese zu entfernen. Anmerkungen: Reinigen Sie den Roller nicht mit Alkohol, Benzin, Kerosin oder anderen ätzenden und flüchtigen chemischen Lösungsmitteln, um ernsthafte Schäden zu vermeiden. Waschen Sie den Scooter nicht mit Hochdruckwasserstrahlen. Stellen Sie bei der Reinigung sicher, dass der Roller ausgeschaltet, das Ladekabel abgezogen und die Gummikappe geschlossen ist, da ein Wasserleck einen Stromschlag oder andere ernsthafte Probleme verursachen kann. Wenn der Roller nicht verwendet wird, lagern Sie ihn an einem kühlen, trockenen Ort im Haus. Lagern Sie ihn nicht über einen längeren Zeitraum im Freien. Übermäßige Sonneneinstrahlung, Überhitzung und übermäßige Kälte beschleunigen die Reifenalterung und beeinträchtigen die Lebensdauer des Rollers und des Akkus.

- Überprüfen Sie die Bremsen und kontrollieren Sie, ob sie richtig eingestellt sind.
- Schrauben allgemein prüfen

1. Verwenden Sie keine Akkus anderer Modelle oder Marken, da diese ein Sicherheitsrisiko darstellen können.

2. Das Produkt nicht zerlegen, zerquetschen oder durchstechen. Berühren Sie nicht die Akkukontakte. Das Außengehäuse nicht zerlegen oder durchstechen. Vermeiden Sie den Kontakt des Produkts mit Wasser und Feuer und setzen Sie es keinen Temperaturen über 50°C aus (einschließlich Wärmequellen wie Öfen, Heizungen usw.). Vermeiden Sie den Kontakt zwischen Metallgegenständen und Akkukontakten, um Kurzschlüsse, Körperverletzung oder Tod zu vermeiden.

3. In den Akku eindringendes Wasser kann zu Schäden an den internen Schaltkreisen und zur Brand- oder Explosionsgefahr führen. Wenn Zweifel bestehen, dass Wasser in den Akku eingedrungen ist, verwenden Sie den Akku nicht mehr und geben Sie ihn zur Überprüfung an den Kundendienst Ihres Händlers zurück.

4. Verwenden Sie nur das Originalladegerät, um mögliche Schäden oder Brände zu vermeiden.

5. Die unsachgemäße Entsorgung gebrauchter Akkus belastet die Umwelt stark. Befolgen Sie die örtlichen Vorschriften zur Akkuentsorgung. Befolgen Sie die Entsorgungsvorschriften für Akkus, um die Umwelt zu schützen.

6. Laden Sie den Akku nach jedem Gebrauch vollständig auf, um seine Nutzungsdauer zu verlängern. Lagern Sie den Akku nicht in einer Umgebung, in der die Temperatur über 50°C oder unter -20°C liegt (lassen Sie beispielsweise den Roller oder den Akku nicht für längere Zeit in einem Auto unter direkter Sonneneinstrahlung). Werfen Sie den Akku nicht ins Feuer, da dies zu Fehlfunktionen, Überhitzung und sogar einem Brand führen kann.

#### Hinweis:

Schäden, die dadurch entstehen, dass die Batterie über einen längeren Zeitraum nicht aufgeladen wird, sind irreversibel und werden nicht von der beschränkten Garantie abgedeckt. Sobald der Schaden eingetreten ist, kann die Batterie nicht mehr aufgeladen werden (die Batterie darf nicht von unqualifiziertem Personal zerlegt werden, da dies zu elektrischen Schlägen, Kurzschlüssen oder sogar schweren Sicherheitsvorfällen führen kann).

# 18. Technisches Datenblatt

## Allgemeine Informationen

Gestell	Magnesiumlegierung
Geschwindigkeit	L1: <= 6km/h   L2:<= 15km/h   L3: <= 20km/h   L4: <= 25km/h (max Geschwindigkeit)*
Max. Gefälle	20% (abhängig vom Gewicht des Fahrers, den Straßenverhältnissen und der Temperatur)
Bremsen	Vordere und hintere Scheibenbremse, KERS
Motor	350W, 515 peak power
Reifen	10" Tubeless vorne und hinten
Niederspannungsschutz	30.5V - 32V
Stromgrenzwert	18A
Motortyp	Brushless
Maximale Last	100kg
Fahrer	Überprüfen Sie die aktuelle Gesetzgebung in Ihrem Land
Betriebstemperatur	0°C / 45°C
Schutzgrad	IPX4
Ladezeit	zirka 8/9 Stunden
Autonomie	Bis zu 50 km (kann je nach Fahrergewicht, Straßenbedingungen und Temperatur variieren)

\* Informieren Sie sich vor der Verwendung des Produkts über die geltenden lokalen Gesetze in Bezug auf die Verwendung dieses Produkttyps und befolgen Sie unbedingt die lokalen Vorschriften.

## Elektrik

Motor	350W Brushless hinten
Display	3.2" LED Display mit USB-Port
Batterie	36V 13Ah 468Wh
Leuchten	LED vorne und hinten
Ladegerät	EU Standard DC 2.1 Charger 42V 1.5A
Bluetooth	Funktion mit App
Zubehör	USB-Stecker

## Abmessungen

Nettogewicht	17.5kg
Bruttogewicht	20.5kg
Abmessungen offenes Produkt	1124*515*1185mm
Abmessungen geschlossenes Produkt	1132*501*505mm
Abmessungen Packaging	1175*200*525mm

## 19. Fehlerbehebung

Durchzuführende Prüfungen:

- Prüfen Sie nach einem Sturz, ob der Gashebel richtig funktioniert. Beschleunigen und verlangsamen Sie dazu mehrmals.
- Überprüfen Sie von Zeit zu Zeit, ob die Bremsen richtig funktionieren. Bewegen Sie dazu das Fahrzeug. Schieben Sie es von Hand und bremsen Sie plötzlich, um sicherzustellen, dass es auf Befehle reagiert.
- Prüfen Sie, ob alle Fahrzeugkomponenten vorhanden und sicher befestigt sind.
- Reifenverschleiß und -druck prüfen.
- Prüfen Sie den Verschleiß der Bremsen und Kabel.

Fehler	Ursache
Der Motor läuft nicht	Die Batterie ist nicht angeschlossen Die Batterie ist leer Elektrisches Problem
Das Hinterrad lässt sich nicht drehen.	Problem mit den Bremsen
Der Motor bleibt stehen, während er läuft.	Motor überhitzt
Nach dem Aufladen schaltet sich das Fahrzeug aus.	Die Batterie ist beschädigt
Das Fahrzeug bleibt während der Fahrt plötzlich stehen	Beschädigte Stromkabel und Bedienelemente
Die Batterie wird nicht aufgeladen oder der Roller schaltet sich nicht ein	Anschlussprobleme Die Batterie ist leer Beschädigte Batterie Probleme mit dem Batterieladegerät



## 20. Tabelle der Fehlercodes

Fehlercode	Angaben
E01	Überstromschutz
E02	Niederspannungsschutz
E03	Hochspannungsschutz
E04	Schutz Antriebsrad
E05	MOS-Fehlfunktion (up) des Steuergeräts
E06	MOS-Fehlfunktion (down) des Steuergeräts
E07	Allgemeine Funktionsstörung des Steuergeräts
E08	Überhitzungsschutz
E09	Störung Gashebel
E11	Funktionsstörung der Scheinwerfer
E12	Fehler Steuergerätsignal
E13	Funktionsstörung Ein-/Ausschalttaste



**Entsorgung von Elektro- oder Elektronikgeräten am Ende ihrer Lebensdauer (gültig in allen Ländern der Europäischen Union und in anderen europäischen Systemen mit getrennten Sammelsystemen)**

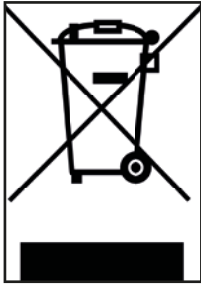

Dieses Symbol auf dem Produkt oder auf der Verpackung weist darauf hin, dass das Produkt nicht als normaler Hausmüll zu betrachten ist, sondern an einer geeigneten Sammelstelle für das Recycling von Elektro- und Elektronikgeräten (WEEE) abgegeben werden sollte.

Indem Sie sicherstellen, dass dieses Produkt ordnungsgemäß entsorgt wird, tragen Sie dazu bei, potenzielle negative Folgen für die Umwelt und die menschliche Gesundheit zu vermeiden, die andernfalls durch unsachgemäße Entsorgung verursacht werden könnten.

Das Recycling von Materialien hilft, natürliche Ressourcen zu schonen.

Ausführlichere Informationen zur Entsorgung und zum Recycling dieses Produkts erhalten Sie von Ihrem örtlichen Abfallentsorgungsdienst oder der Verkaufsstelle, bei der Sie es gekauft haben.

In jedem Fall ist es notwendig, das Produkt gemäß den im Verwendungsland geltenden Vorschriften zu entsorgen.

Insbesondere dürfen Verbraucher Elektro- und Elektronik-Altgeräte (WEEE) nicht als Siedlungsabfall entsorgen, sondern müssen diese Art von Abfällen getrennt auf zwei Arten entsorgen:

- 1) Bei kommunalen Sammelstellen (auch Öko-Stellplätze, Öko-Inseln genannt), direkt oder über die Sammeldienste kommunaler Unternehmen, sofern diese vorhanden sind.
- 2) An Verkaufsstellen, die neue Elektro- und Elektronikgeräte verkaufen.

Hier können sehr kleine Elektro- und Elektronikaltgeräte (mit der längsten Seite weniger als 25 cm) kostenlos belassen werden, während größere im 1-zu-1-Verfahren belassen werden können, d. h. Sie können das alte Produkt belassen, wenn ein neues mit der gleichen Funktion gekauft wird.

Sollten Sie Elektro- oder Elektronikgeräte widerrechtlich entsorgen, können die Strafen der geltenden Umweltschutzgesetze verhängt werden (gilt nur für Italien).

Wenn Elektro- und Elektronik-Altgeräte Batterien oder Akkumulatoren enthalten, müssen diese entfernt und über eine gesonderte Abfallsammlung entsorgt werden.



**Entsorgung verbrauchter Batterien/Akkus (gilt in allen Ländern der Europäischen Union und in anderen europäischen Systemen mit getrenntem Sammelsystem)**



Dieses Symbol auf dem Produkt oder der Verpackung weist darauf hin, dass der Akku nicht als normaler Hausmüll zu betrachten ist. Bei einigen Batterietypen kann dieses Symbol in Kombination mit einem chemischen Symbol verwendet werden.

Die chemischen Symbole für Quecksilber (Hg) oder Blei (Pb) werden hinzugefügt, wenn die Batterie mehr als 0,0005 % Quecksilber oder 0,004 % Blei enthält.

Indem Sie sicherstellen, dass der Akku ordnungsgemäß entsorgt werden, tragen Sie dazu bei, mögliche negative Folgen für Umwelt und Gesundheit zu vermeiden, die andernfalls durch unsachgemäße Abfallbehandlung verursacht werden könnten. Materialrecycling trägt dazu bei, natürliche Ressourcen zu schonen. Wenn Produkte aus Sicherheits-, Leistungs- oder Datenschutzgründen eine feste Verbindung zu einer internen Batterie/Zelle erfordern, darf diese nur von qualifiziertem Servicepersonal ausgetauscht werden.

Geben Sie das Produkt am Ende seiner Lebensdauer an einer für die Entsorgung von Elektro- und Elektronikgeräten geeigneten Sammelstelle ab, damit auch die darin enthaltene Batterie ordnungsgemäß entsorgt wird.

Nähere Informationen zur Entsorgung der leeren Akkus oder des Produkts erhalten Sie von Ihrem örtlichen Entsorgungsdienst oder der Verkaufsstelle, bei der Sie das Produkt erworben haben.

In jedem Fall ist es erforderlich, den Akku und/oder das Produkt gemäß den im Land der Verwendung geltenden Vorschriften zu entsorgen.

## WARNUNG

Lesen Sie das Handbuch und die Anweisungen unten vollständig durch, bevor Sie das

Produkt verwenden. Produktname: PRO-III

Produkttyp: Elektroroller

Produktionsjahr: 2021



Anmerkung:

- Verwenden Sie zum Aufladen dieses Elektrorollers NUR das mitgelieferte Ladegerät mit der Bezeichnung XVE063-4200150 mit der folgenden Ausgangsspannung: 42V-1.5A.
- Die Verwendung eines anderen Ladegeräts kann das Produkt beschädigen oder andere potentielle Risiken mit sich bringen.
- Lassen Sie das Produkt niemals unbeaufsichtigt aufladen.
- Lagern Sie das Produkt bei Temperaturen zwischen 0 °C und 35 °C (die optimale Lagertemperatur beträgt 25 °C)
- Laden Sie das Produkt nicht sofort nach dem Gebrauch auf. Lassen Sie das Produkt vor dem Aufladen eine Stunde lang abkühlen.
- Wenn Sie für eine bestimmte Zeit abwesend sind, z. B. im Urlaub, und Sie das Gerät einer dritten Person anvertrauen, lassen Sie es in einem teilweise aufgeladenen Zustand (20-50 % Ladung). Nicht vollständig aufgeladen.



## Konformitätserklärung

M.T. Distribution S.r.l.

Anschrift: Via Bargellino 10, 40012 Calderara di Reno (BO), Italien

Diese Konformitätserklärung wird in alleiniger Verantwortung des Herstellers ausgestellt

Produkt-Brand	Ducati
Modell Produkt	PRO-III
Beschreibung Produkt	Elektroroller

as Produkt entspricht den Anforderungen der Richtlinien des Rates zur Angleichung der Rechtsvorschriften der Mitgliedstaaten über:

2006/42/EG-Maschinenrichtlinie

RED 2014/53 / EU-Funkgeräterichtlinie

2014/30 / EU-Richtlinie zur elektromagnetischen Verträglichkeit 2014/35 / EU-

Niederspannungsrichtlinie. Anwendbare harmonisierte Normen:

EN 14619:2019

EN 60335-1:2012+AC:2014+A11:2014+A13:2017+A1:2019+A2:2019

ETSI EN 301 489-1 V2.2.3:2019-11

ETSI EN 301 489-17 V3.2.4:2020-09

ETSI EN 300 328-1 V2.2.2:2019-07

EN IEC 55014-1:2021

EN 55014-2:2015

EN IEC 61000-3-2:2019

EN 61000-3-3:2013+A1:2019

EN 62233:2008

Name der Fabrik: Taizhou Siweiluo Wehicle co., Limited

Adresse der Fabrik: NO.509 Tengyun Road, BezirkJiaojiang, Taizhou, Zhejiang, China

Datum: 04.08.2021

Technische Unterlagen erhältlich am EU-Hauptsitz. Ort der

Erklärung: Bologna, Italien

Vor- und Nachname: Alessandro Summa

Position: CEO

MT DISTRIBUTION S.R.L

Via Bargellino 10, 40012, Calderara di Reno (BO), Italien

Autorisierte Person: Alessandro Summa

Position: CEO

### HINWEIS:

Diese Konformitätserklärung gilt nur für Elektroroller, die in Ländern verkauft werden, die die Richtlinien zur CE-Kennzeichnung befolgen.

Alessandro Summa

**M.T. DISTRIBUTION SRL**  
Via Bargellino, 10 b/c  
40012 CALDERARA DI RENO (BO)  
F0001 F0001 F0001 F0001 F0001 F0001 F0001 F0001  
NOME COGNOME: QUALIFICA E  
TIMBRO AZIENDALE

**PRO-III**  
hulajnoga elektryczna

**Instrukcja obsługi**

**Instrukcja oryginalna**

Dziękujemy za wybór tego produktu.

Aby uzyskać informacje, wsparcie techniczne i pomoc, należy skontaktować się ze sprzedawcą lub odwiedzić stronę internetową [www.ducatiurbanemobility.com](http://www.ducatiurbanemobility.com).

1. Instrukcje bezpieczeństwa
2. Instrukcje użytkowania
3. Zawartość opakowania
4. Opis części produktu
5. Informacje dotyczące sterowników / Panelu sterowania
6. Montaż i konfiguracja
7. Składanie hulajnogi i transport
8. Ładowanie akumulatora
9. Regulacja hamulców
10. Autonomia
11. Konserwacja i czyszczenie
12. Ostrzeżenia ogólne
13. Konfiguracja Aplikacji
14. Nauka jazdy
15. Akumulator (Ostrzeżenia)
16. Odpowiedzialność
17. Konserwacja i codzienna pielęgnacja
18. Dokumentacja techniczna
19. Rozwiązywanie problemów
20. Tabela kodów błędów

# 1. Instrukcje dotyczące bezpieczeństwa

Przed użyciem produktu należy uważnie przeczytać poniższe instrukcje. Zachowaj tę instrukcję na przyszłość lub dla nowych użytkowników.

- Producent nie ponosi żadnej odpowiedzialności związanej z konsekwencjami niewłaściwego użytkowania produktu lub z nieprzestrzegania przez użytkownika hulanogi przepisów drogowych, jak i instrukcji zawartych w niniejszym podręczniku.
- Ta hulajnoga elektryczna nie jest zabawką. Używaj jej odpowiedzialnie, nie zagrażając bezpieczeństwu innych osób.
- Zanim rozpoczniesz korzystanie z produktu, zapoznaj się z lokalnie obowiązującymi przepisami dotyczącymi użytkowania tego typu urządzenia i upewnij się, że postępujesz zgodnie z nimi. Jedź odpowiedzialnie, zwracaj uwagę na ludzi i przeszkody, aby uniknąć wypadków.
- Zawsze używaj zalecanej odzieży ochronnej: rękawic antypoślizgowych, nakolanników, ochraniaczy na łokcie oraz kasku.
- Osoba kierująca hulajnogą musi mieć możliwość łatwego ustawienia obu stóp na podeście, trzymając kierownicę na odpowiedniej wysokości.
- Zatrzymuj lub parkuj pojazd tylko na gładkiej i bezpiecznej powierzchni.
- Maksymalnie dopuszczalne obciążenie hulajnogi wynosi 100 kg.
- Ten produkt nie może być używany jednocześnie przez więcej niż jedną osobę.
- Niewłaściwe użytkowanie produktu lub nieprzestrzeganie zaleceń zawartych w niniejszej instrukcji może spowodować poważne uszkodzenia.
- Wszelkie problemy techniczne pomoże Ci rozwiązać serwis techniczny sprzedawcy.
- Nie próbuj samodzielnie rozmontowywać ani naprawiać pojazdu.
- Nie pozostawiaj akumulatora w pobliżu ognia lub źródeł ciepła.
- Unikaj używania zużytych, wadliwych i/lub nieoryginalnych akumulatorów.
- Nie siadaj na produkcie podczas jazdy lub postoju.
- W przypadku, gdy użytkownik zamierzający korzystać z produktu nie zna zasad dotyczących kierowania tego typu pojazdami, zaleca się, aby przed rozpoczęciem korzystania z hulajnogi, osoba dorosła poinstruowała go odnośnie:
  1. przyspieszania
  2. zwalniania
  3. hamowania
  4. podstawowych zasad jazdy



## 2. Szybkie wprowadzenie

- Przy pierwszym użyciu naładuj akumulator (baterię) hulajnogi do 100% jego pojemności.
- Aby uruchomić hulajnogę, naciśnij i przytrzymaj przycisk zasilania przez kilka sekund.
- Każdorazowo przed jazdą, sprawdź wskaźnik naładowania akumulatora: jeśli akumulator jest rozładowany, naładuj go.  
Hulajnoga elektryczna to urządzenie, które wymaga okresowego ładowania.
- Sprawdź ciśnienie w oponach (44 PSI/3.0 bary). Jeśli hulajnoga nie jest w stanie pokonać co najmniej 60% deklarowanej liczby kilometrów lub osiąga prędkość maksymalną tylko w pierwszych 3 miesiącach użytkowania, prawdopodobne jest, że koła nie są dostatecznie napompowane. Wówczas konieczne będzie przywrócenie ciśnienia w oponach do zalecanej wartości.
- Ustaw hulajnogę na płaskiej powierzchni.
- Połóż dłonie na kierownicy. Stań na podeście jedną stopą, a drugą delikatnie się odepchnij.



Układ przyspieszenia hulajnogi włącza się, gdy prędkość jazdy do przodu przekroczy 3 km/h.

**Z uwagi na bezpieczeństwo, początkowe ustawienie hulajnogi uniemożliwia start z pozycji zatrzymania.**

- Gdy hulajnoga zacznie jazdę, umieść obie stopy na podeście i naciśnij manetkę przyspieszenia.
- Jadąc hulajnogą, podczas skręcania przechylaj ciało w kierunku jazdy i powoli skręcaj kierownicą.
- W celu płynnego spowolnienia jazdy do całkowitego zatrzymania, zwolnij manetkę przyspieszenia, naciśnij hamulec elektroniczny lub dźwignię hamulca po lewej stronie kierownicy.
- Przed zejściem z hulajnogi należy ją całkowicie zatrzymać. Próbuąc zejść z hulajnogi podczas jazdy, narażasz się na ryzyko odniesienia obrażeń.
- Jeśli chcesz zmienić tryb prędkości, kliknij dwukrotnie przycisk włączania/wyłączania (przycisk B przedstawiony w rozdziale 5).
- Jeśli korzystasz z hulajnogi nocą lub w nieoświetlonych miejscach naciśnij raz przycisk zasilania, aby włączyć światła i miej na sobie kamizelkę odblaskową

Dla własnego bezpieczeństwa zawsze (szczególnie w okresie nauki) podczas jazdy na hulajnodze elektrycznej noś kask i nakolanniki/nałokietniki, aby chronić się przed upadkami i urazami.

Wszelkie ryzyko związane z nieużywaniem kasku lub innego wyposażenia ochronnego ponosi wyłącznie użytkownik hulajnogi.

### 3. Zawartość opakowania

Hulajnoga elektryczna jest zmontowana fabrycznie, kierownicę należy zainstalować za pomocą odpowiednich śrub.



W opakowaniu znajdują się:

- ładowarka
- kabel sieciowy
- zaczep 3 śruby
- klucz imbusowy 4 i 5
- Adapter do pompowania opon
- 2 RF Key

## 4. Opis części produktu



## 5. Informacje dotyczące sterowników / Panelu sterowania

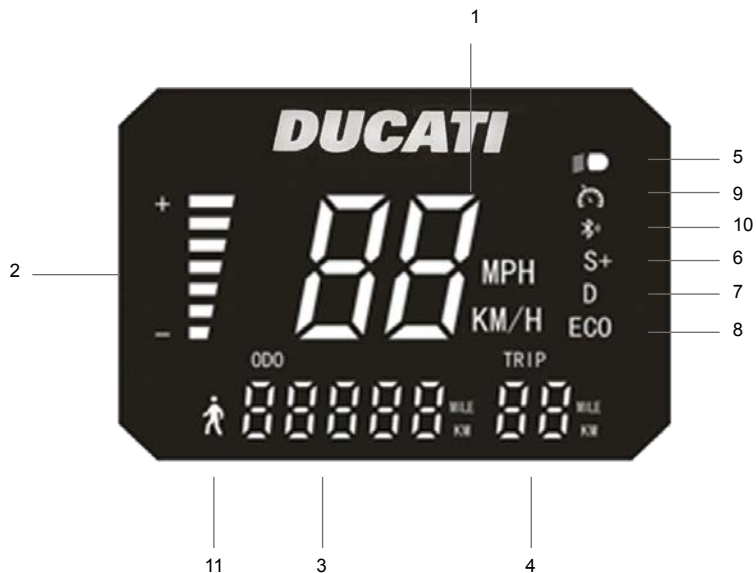

1. Tachometr: wskazuje aktualną prędkość hulajnogi.
2. Poziom akumulatora: poziom naładowania jest wskazywany za pomocą 7 kresek.
3. ODO: Całkowita przebyta odległość.
4. TRIP: Odległość przebyta w czasie pojedynczej sesji.
5. Lampy: Kontrolka reflektora.
6. Tryb SPORT - Na wyświetlaczu pojawi się S+. (do 25km/h).
7. Tryb COMFORT - Na wyświetlaczu pojawi się D. (do 20km/h).
8. Tryb ECO - Na wyświetlaczu pojawi się ECO. (do 15km/h).
9. Cruise Control: Utrzymywanie prędkości jazdy. Uaktywnia się po utrzymaniu prędkości na takim samym poziomie przez kilka sekund.
10. Bluetooth
11. Tryb PIESZEGO (do 6km/h)

Po włączeniu Ducati PRO III posiada wbudowaną w system blokadę silnika i po włączeniu należy ją odblokować w jeden z poniższych sposobów \*:

**KLUCZ RF:** Zbliżyć klucz RF (dostępny w wyposażeniu) do wyświetlacza, aby uaktywnić hulajnogę elektryczną.



**Smartfone:** Do zablokowania/odblokowania użyć odpowiedniego przycisku dostępnego w menu ustawień w aplikacji Ducati Urban e-Mobilit.

\*W przypadku niezastosowania żadnego z powyższych trybów uaktywnienia, używanie hulajnogę nie będzie możliwe.

- Przycisk uruchomienia (B): przytrzymać wciśnięty, aby włączyć/wyłączyć hulajnogę elektryczną.
- Manetka gazu (A): używać w celu poruszania się hulajnogą elektryczną i do przyspieszania.
- Hamulec (C): przytrzymać wciśnięty, aby zahamować
- Tryb: nacisnąć dwukrotnie na przycisk (B), aby wybrać tryb.
- Lampa przednia i tylna: nacisnąć jednokrotnie na przycisk (B), aby włączyć. Kiedy światła są zapalone, nacisnąć ponownie na przycisk (B), aby je wyłączyć.

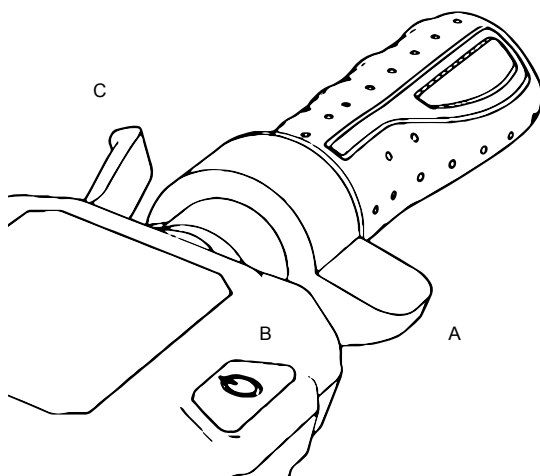

**⚠ OSTRZEŻENIE**

Przepustnica gazu włącza się po przekroczeniu prędkości jazdy równej 3 km/h.

## 6. Montaż i konfiguracja



Pojazd jest dostarczany w stanie złożonym, z niezamontowaną kierownicą.



Sekwencja:

1. Otworzyć stopkę
2. Podnieść kierownicę, ustawić dźwignię w pozycji zamykania i opuścić pierścień bezpieczeństwa.
3. Zainstalować kierownicę na drążku
4. Zainstalować zaczep (zob. zdjęcie) zbliżając go do drążka tak, aby otwory dokładnie sobie odpowiadały i następnie wprowadzić śruby.
5. Wprowadzić śrubę po zewnętrznej stronie otworu znajdującego się pod panelem sterowania.
6. Dokręcić śruby.
7. Zbliżyć i dopasować plastikową płytkę (zob. zdjęcie) do drugiego otworu/profilu na panelu sterowania, następnie wprowadzić i dokręcić śrubę.
8. Naładować akumulator do poziomu 100%
9. Wykonać regulację mechanizmu składania\*\*
10. Wykonać regulację układu hamulcowego (rozdział 9)
11. Wykonać kontrolę ciśnienia w oponach (44PSI)\*.

\*W przypadku gdy hulajnoga elektryczna nie przebywa co najmniej 60% przewidzianych kilometrów lub w pierwszych 3 miesiącach używania nie osiąga prędkości maksymalnej, mogło dojść do spadku ciśnienia w oponach, należy je napompować, aby przywrócić wartość ciśnienia wskazaną w instrukcji (44PSI).

\*\*Jeśli dźwignia w fazie zamykania jest za miękka, docisnąć przednią śrubę imbusową w stopniu wystarczającym dla zwiększenia bezpieczeństwa.

### Wyregulować kierownicę:

Zgodnie ze wskazaniami podanymi na rysunku, jeżeli drążek kierowniczy drga w czasie jazdy, wyregulować śrubę za pomocą klucza sześciokątnego.

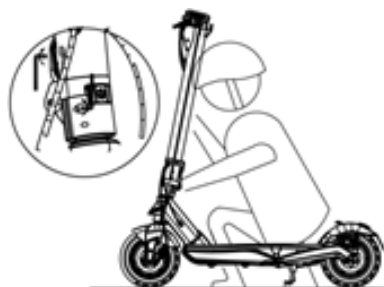

## 7. Składanie hulajnogi i transport

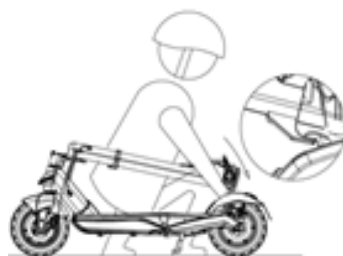

Upewnić się, że hulajnoga elektryczna jest wyłączona. Ręką przytrzymać drążek kierowniczy, pociągnąć za dźwignię i wyrównać zaczep kierownicy z zaczepem znajdującym się na tylnym błotniku.

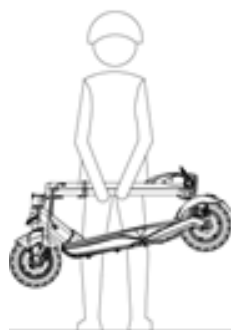
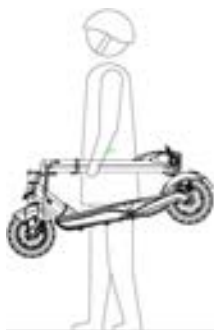

Po złożeniu, trzymać za drążek kierownicy za pomocą jednej lub obu dłoni.



## 8. Ładowanie akumulatora



Wyłączyć hulajnogę i otworzyć stopkę.



Otworzyć wodoszczelną pokrywę, następnie podłączyć ładowarkę do portu do ładowania.



Po naładowaniu, zamknąć wodoszczelną pokrywę.



Urządzenie naładować na 8-9 godzin przed pierwszym użyciem.

Zalecamy również naładowanie urządzenia po każdym użyciu i przed odstawieniem.

Zaleca się, aby nie używać pojazdu aż do całkowitego rozładowania akumulatora, aby uniknąć jego uszkodzenia.



## 9. Regulacja hamulców

### Dźwignie hamulcowe

Położenie dźwigni hamulcowej może być regulowane, w zależności od potrzeby, za pomocą punktu A (zob. zdjęcie).



### Regulacja szczęki hamulca przedniego

W przypadku nadmiernego naprężenia lub poluzowania hamulca użyć klucza sześciokątnego do poluzowania śruby (A), następnie wyregulować kabel hamulca (Pociągnąć za kabel hamulca w kierunku górnym, jeżeli jest nadmiernie naprężony. Jeżeli kabel jest za luźny, pociągnąć w kierunku dolnym), następnie ponownie dokręcić śrubę (A). Jeżeli kabel, po wykonaniu regulacji opisanej powyżej, pozostanie nadmiernie naprężony lub poluzowany, może być niezbędne wyregulowanie klocka hamulcowego (stały), które wykonuje się z użyciem koła po przeciwnej stronie. Za pomocą klucza sześciokątnego oddalić (w kierunku przeciwwzegarowym) lub zbliżyć (w kierunku zegarowym) klocek hamulcowy (B) (zob. zdjęcie).

Sprawdzić poprawne wyrównanie pomiędzy szczęką hamulca a tarczą. Za pomocą śrub C i D wyregulować pozycję / wyrównanie na tarczy, w zależności od potrzeby.

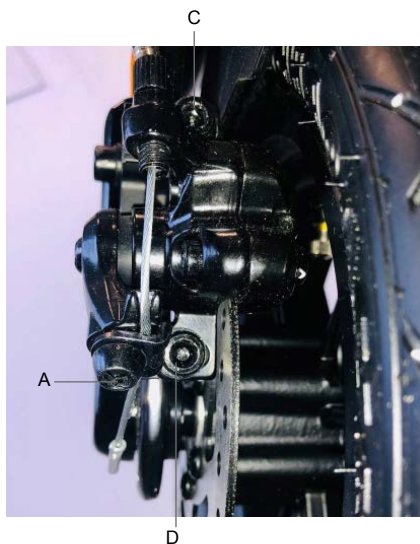

## Regulacja szczęki hamulca tylnego

W przypadku nadmiernego naprężenia lub poluzowania hamulca użyć klucza sześciokątnego do poluzowania śruby (A), następnie wyregulować kabel hamulca (Pociągając za kabel hamulca w kierunku górnym, jeżeli jest nadmiernie naprężony. Jeżeli kabel jest za luźny, pociągnąć w kierunku dolnym), następnie ponownie dokręcić śrubę (A). Jeżeli kabel, po wykonaniu regulacji opisanej powyżej, pozostanie nadmiernie naprężony lub poluzowany, może być niezbędne wyregulowanie stałego klocka hamulcowego: odkręcić i usunąć śruby C i D, następnie usunąć szczękę hamulca z tarczy.

Za pomocą klucza sześciokątnego oddalić (w kierunku przeciwwzegarowym) lub zbliżyć (w kierunku zegarowym) klocek hamulcowy (B) (zob. zdjęcie).

Sprawdzić, czy montaż / wyrównanie pomiędzy szczęką hamulca a tarczą jest poprawne obracając uniesionym kołem w czasie próby hamowania. Za pomocą śrub C i D wyregulować pozycję / wyrównanie na tarczy i powtórzyć, w zależności od potrzeby, poprzednie kroki.

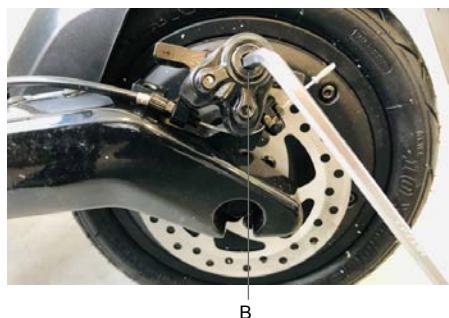
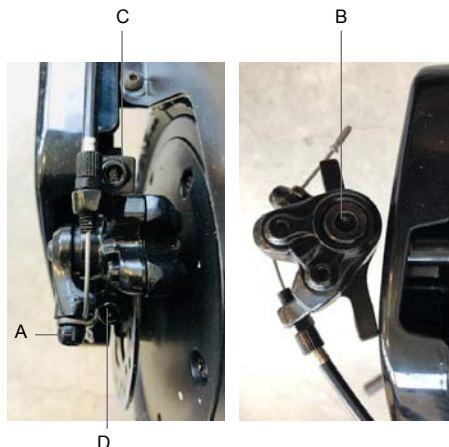

## 10. Zasięg

Maksymalny zasięg zależy od kilku zmiennych:

Ukształtowanie terenu: jazda po gładkiej nawierzchni zapewnia większy zasięg niż jazda po nierównych drogach i zboczach.

Waga użytkownika: im cięższy użytkownik, tym krótszy zasięg.

Temperatura: jazda hulajnogą w bardzo zimnym lub gorącym otoczeniu wpływa na zasięg.

Prędkość i styl jazdy: płynna i spokojna jazda wydłuża zasięg. Gwałtowne przyspieszanie i manewrowanie zmniejszają zasięg. Wolniejsze prędkości wydłużają zasięg.

Konserwacja: regularne ładowanie akumulatora i właściwa konserwacja zwiększają zasięg.

## 11. Przechowywanie i czyszczenie

Jeśli planujesz nieużywanie hulajnogę przez dłuższy czas lub odstawienie jej na okres zimowy, naładuj akumulator do 50% - 60% maksymalnego poziomu naładowania. Następnie, co 2-3 miesiące ponownie naładuj akumulator do poziomu 50% - 60%. Jeśli hulajnoga nie jest używana codziennie, zaleca się przechowywanie jej w temperaturze otoczenia wynoszącej 15-25°C. Nie wystawiaj jej na działanie niskich (poniżej 0°C) i wysokich (powyżej 45°C) temperatur. Nie pozostawiaj hulajnogę na zewnątrz, ponieważ nie jest ona urządzeniem wodoodpornym.

Zabrudzoną hulajnogę czyść wilgotną szmatką. Przed czyszczeniem upewnij się, że hulajnoga jest wyłączona i zastój gniazdo ładowania, aby zapobiec uszkodzeniu elementów elektronicznych. Do czyszczenia hulajnogę nie używaj alkoholu, gazu, nafty ani innych żrących i lotnych rozpuszczalników chemicznych. Mogłyby to spowodować pogorszenie zarówno wyglądu hulajnogę, jak i uszkodzenie jej wewnętrznej konstrukcji.

Do czyszczenia hulajnogę nie używaj pistoletów na wodę pod ciśnieniem ani nie myj jej pod strumieniem bieżącej wody. Hulajnoga elektryczna nie jest zabezpieczona przed działaniem wody.

Nie wystawiaj jej na działanie deszczu ani wody, nie zanurzaj w wodzie i nie myj bezpośrednim strumieniem wody.

## 12. Ostrzeżenia ogólne

- Przed każdym użyciem sprawdź hamulce, ciśnienie (44 PSI / 3.0 bara) i stan kół, oraz manetkę przyspieszenia. Jeśli usłyszysz nietypowe dźwięki lub zauważysz jakiegokolwiek anomalie, zaprzestań używania produktu i skontaktuj się z działem pomocy technicznej sprzedawcy.
- Zabrania się dokonywania jakichkolwiek zmian konstrukcyjnych w hulajnodze. Mogą one negatywnie wpłynąć na jej sprawność lub uszkodzić jej konstrukcję i przyczynić się do uszkodzeń i wypadków.
- Pamiętaj, aby wyłączyć hulajnogę przed zaparkowaniem.
- Nie jeźdź hulajnogą podczas deszczu, opadów śniegu lub we mgle.
- Chroń elementy elektryczne hulajnogi przed kontaktem z wodą lub innymi płynami.
- Unikaj jazdy hulajnogą w pobliżu rzek lub jezior.
- Pilnuj, aby dzieci nie bawiły się hulajnogą. Jeśli produkt jest używany przez dzieci lub w ich pobliżu, konieczne jest zwracanie szczególnej uwagi na ich zachowanie.
- Aby uzyskać informacje, wsparcie techniczne i pomoc, skontaktuj się ze sprzedawcą

### Instrukcje dotyczące zachowania podczas jazdy

- Nie używaj telefonu ani nie słuchaj muzyki podczas jazdy na hulajnodze.
- Jedź tylko wtedy, gdy naturalne oświetlenie zapewnia dostateczną widoczność, gwarantując bezpieczeństwo jazdy. W przypadku niekorzystnych warunków oświetleniowych pamiętaj o włączeniu świateł hulajnogi i założeniu kamizelki odbłaskowej.
- Podczas jazdy zawsze trzymaj kierownicę obiema rękami.
- Jedź, stojąc wygodnie i bezpiecznie obiema stopami na podeście.
- Nie rozpraszaaj się podczas jazdy i zawsze patrz przed siebie.
- Podczas jazdy utrzymuj prędkość, przy której możesz bezpiecznie zahamować.
- Zaczynij hamować wystarczająco wcześniej, aby bezpiecznie pokonać przeszkody, zakręty i obszary o zróżnicowanej nawierzchni. Pamiętaj, aby zwolnić manetkę przyspieszenia przed rozpoczęciem hamowania.
- Nie ścigaj się z innymi kierowcami.
- Zachowaj minimalną odległość bezpieczeństwa równą 5 m od innych pojazdów.

## 13. Konfiguracja aplikacji

- Funkcje aplikacji Ducati Urban e-Mobility
- Ustawianie trybu jazdy
- Ustawianie jednostki miary dla prędkości (Km/Mhp)
- Włączanie trybu rozruchowego Zero Start
- Ustawianie funkcji Cruise Control
- Wyświetlanie całkowitego i częściowego licznika przebiegu oraz czasu używania
- Wyświetlanie stanu naładowania akumulatora
- Wyświetlanie prędkości jazdy
- Nadanie nazwy hulajnodze elektrycznej
- Włączanie / wyłączanie świateł
- Ustawianie blokady silnika
- Ustawianie języka
- Wyświetlanie ostatniej pozycji pojazdu Ducati Urban e-Mobility

Otworzyć App Store i pobrać i zainstalować aplikację Ducati Urban e-Mobility



1. Pobrać aplikację na smartfon.
2. Włączyć hulajnogę elektryczną i uaktywnić Bluetooth na smartfonie.
3. Otworzyć aplikację i uzyskać dostęp\*, nawiązać połączenie Bluetooth między smartfonem a hulajnogą elektryczną na odległości maksymalnie 1-2 metrów.

\*W przypadku pierwszego użycia aplikacji, wpisać swój e-mail do odpowiedniego pola, aby się zarejestrować i potwierdzić kod weryfikacyjny.

Interfejs aplikacji został przedstawiony poniżej:

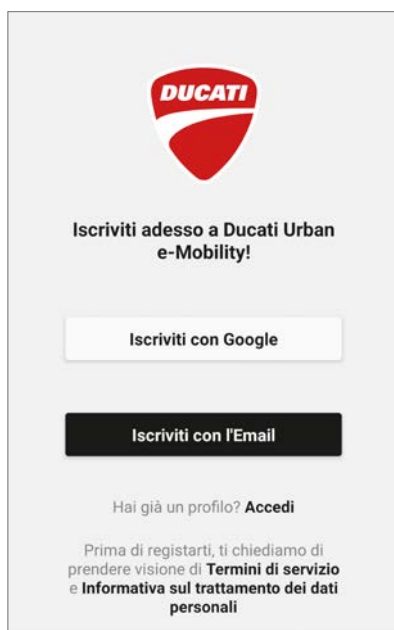

Interfejs aplikacji, po powiązaniu z hulajnogą elektryczną, wygląda jak ten przedstawiony poniżej:

Hulajnoga elektryczna powiązana



Interfejs główny

Procentowy poziom naładowania hulajnogi elektrycznej

Prędkość w czasie rzeczywistym

Tryb jazdy

Czas używania

Map

Ustawienia



Przebyta odległość (ODO)

Przebyta odległość (TRIP)

Registra percorso

Zapisywanie trasy  
Włącz / wyłącz aplikację



## Interfejs ustawień powiązanej hulajnogi elektrycznej

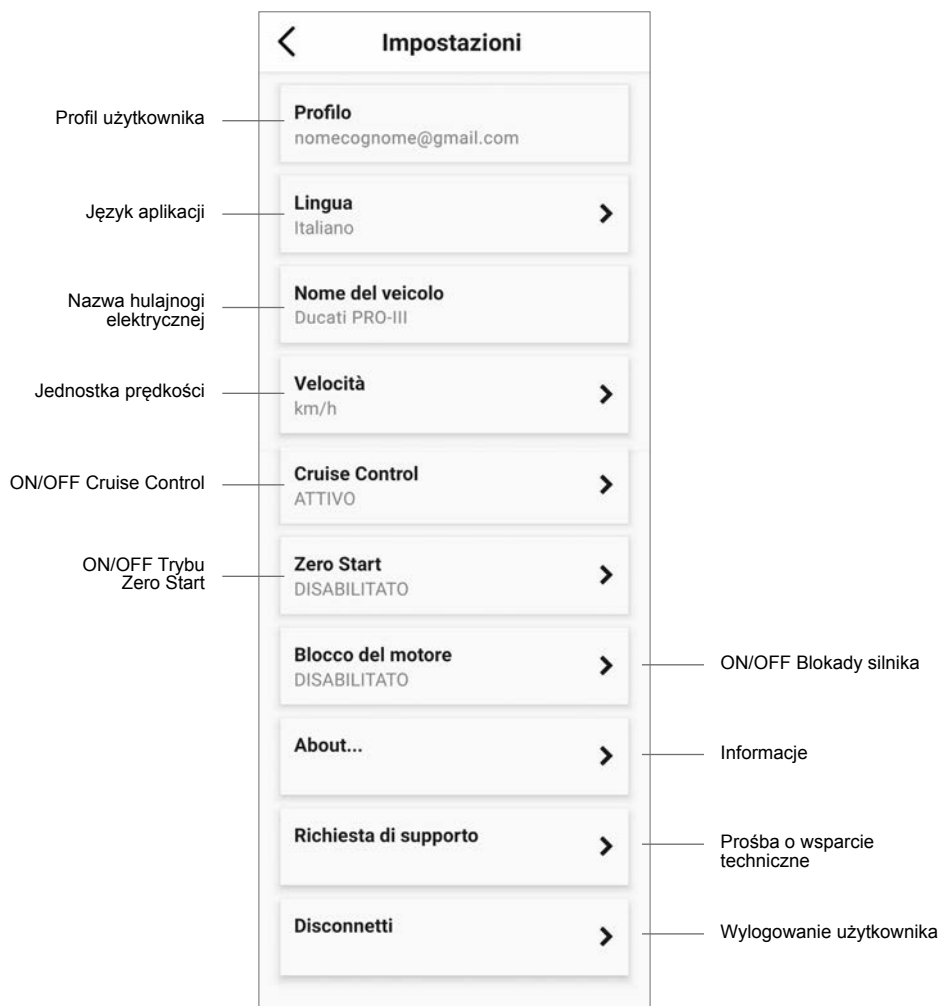

### Informacje dotyczące „Cruise Control”:

Włączyć funkcję „Cruise Control” w aplikacji, utrzymać hulajnogę elektryczną na stałej prędkości (>8Km/h) i przez kilka sekund przytrzymać wciśniętą manetkę gazu. Kiedy sygnał dźwiękowy poinformuje o uaktywnieniu trybu „Cruise Control” można zdjąć dłoń z manetki gaz

### Informacje dotyczące trybu „Zero Start”:

W przypadku uaktywnienia trybu „Zero Start” hulajnogę elektryczną można uruchomić za pomocą manetki gazu, bez konieczności odepchnięcia się nogą.

## 14. Nauka jazdy na hulajnodze

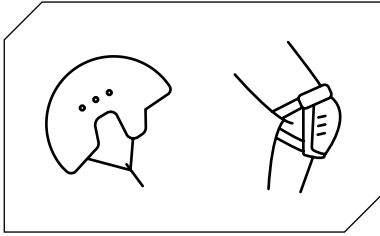

Przed jazdą na hulajnodze postępuj zgodnie z instrukcjami bezpieczeństwa.

Zawsze używaj zgodnych z obowiązującymi normami środków ochrony osobistej, takich jak kaski, ochraniacze na łokcie i kolana.

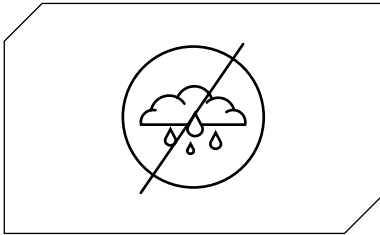

Nie używaj hulajnogi elektrycznej podczas deszczu.

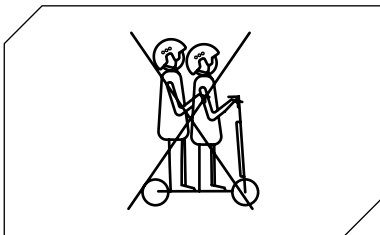

Z hulajnogi elektrycznej nie może korzystać jednocześnie więcej niż jedna osoba. Zabrania się przewożenia hulajnogą innych osób nawet jeśli maksymalna dopuszczalna waga nie jest przekroczona.

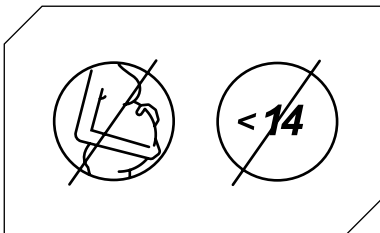

Hulajnogą elektryczną mogą jeździć osoby pełnoletnie, ewentualnie niepełnoletnie, które posiadają kartę rowerową lub prawo jazdy kategorii AM, A1, B1 lub T. Osoby młodsze niż 10 lat mogą jeździć hulajnogą elektryczną tylko w strefie zamieszkania i tylko pod opieką osoby dorosłej.

Kobiety w ciąży, ze względów bezpieczeństwa, nie mogą korzystać z elektrycznej hulajnogi.

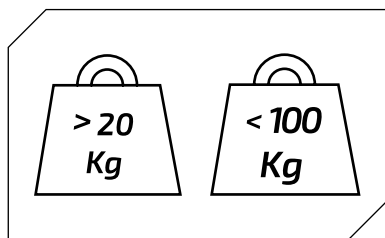

Minimalna wymagana waga użytkownika hulajnogi elektrycznej: 20 kg.

Maksymalna dozwolona waga użytkownika hulajnogi elektrycznej: 100 kg.

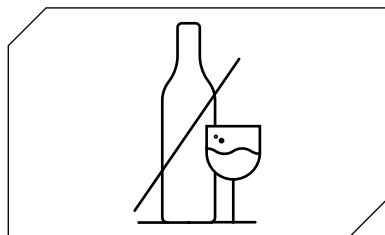

Nie używać hulajnogi elektrycznej będąc pod wpływem alkoholu i/lub leków.



Podczas jazdy na hulajnodze elektrycznej nie należy używać telefonu lub słuchać muzyki.

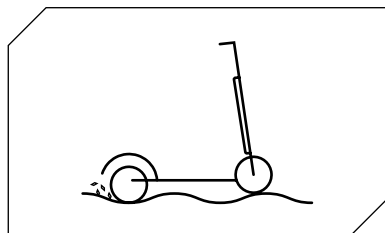

Zachować ostrożność w czasie jazdy po progach zwalniających, piasku, kałużach, lodzie, śniegu, schodach, w miejscach nieoświetlonych, w nocy lub na mokrej nawierzchni.

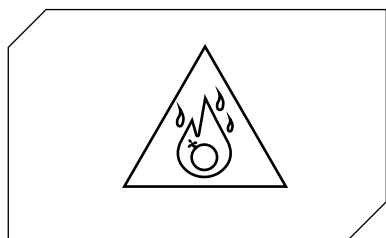

Nie używać hulajnogi elektrycznej w miejscach niebezpiecznych, w obecności substancji palnych i/lub wybuchowych, płynów i/lub zanieczyszczeń.

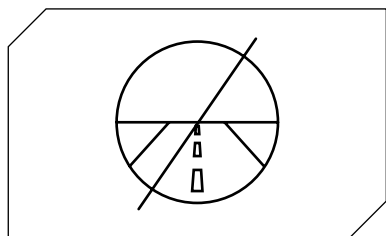

Przedmiotowa hulajnoga elektryczna nie została zaprojektowana do jazdy po ulicach i na autostradach. Zapoznaj się z przepisami obowiązującymi na terenie Twojej gminy dotyczącym miejsc, w których wolno Ci jeździć na hulajnodze elektrycznej.

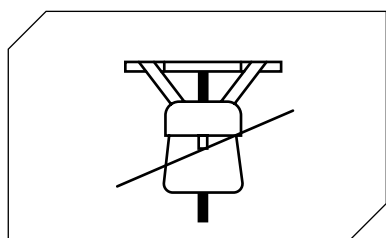

Nie umieszczać ciężkich przedmiotów na kierownicy.

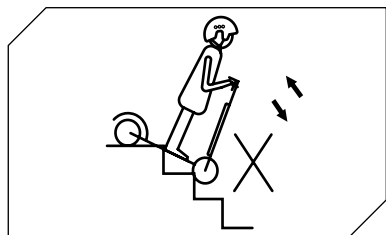

Unikać wjeżdżania lub zjeżdżania hulajnogą elektryczną po schodach.

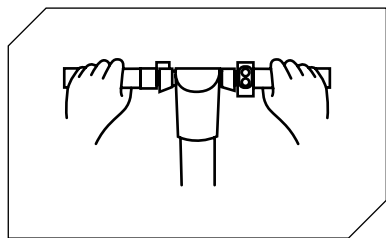

W czasie jazdy należy zawsze trzymać obie dłonie na kierownicy.

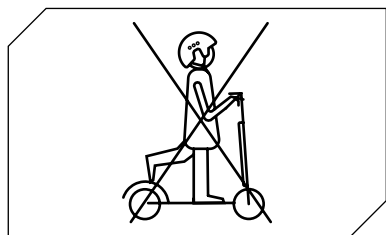

Nie jeździć na hulajnodze elektrycznej stojąc na niej tylko jedną nogą.

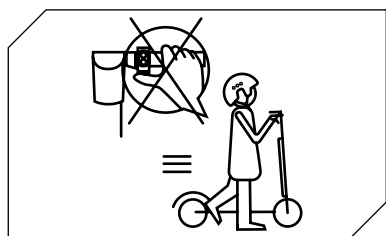

Nie naciskać na manetkę gazu w czasie prowadzenia hulajnodgi elektrycznej.

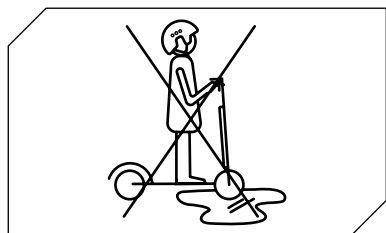

Nie jeździć hulajnogą elektryczną po mokrych nawierzchniach i nie wjeżdżać w kałuże.

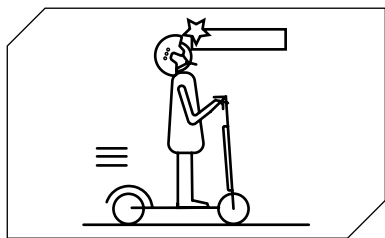

Uważać na głowę w czasie przejeżdżania pod zadaszeniami, drzwiami i/lub podobnymi elementami.

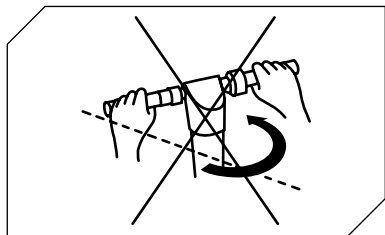

W przypadku jazdy z największą dozwoloną prędkością nie należy gwałtownie skręcać kierownicą.

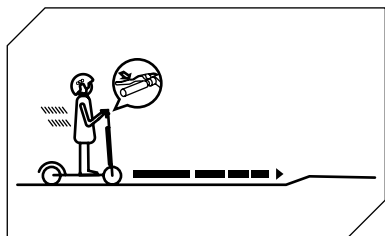

Hamowanie rozpoczynać zawsze na wystarczającej odległości umożliwiającej ominięcie przeszkody, różnic w poziomie nawierzchni i wejście w zakręt. Pamiętaj, aby przed hamowaniem puścić manetkę przyspieszenia.

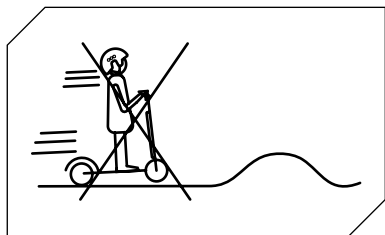

Nie przejeżdżać z najwyższą dozwoloną prędkością przez przeszkody, takie jak stopnie, krawężniki lub progi zwalniające.

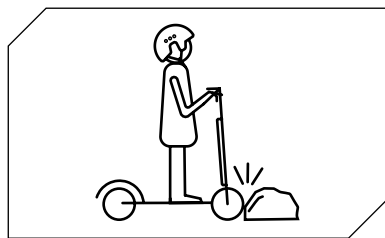

Nie uderzać kołami o przeszkody.

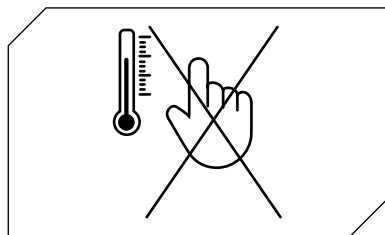

Nie dotykać silnika bezpośrednio po zakończeniu jazdy, ponieważ jest on bardzo gorący.

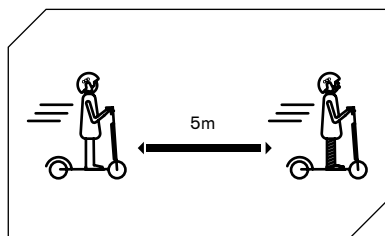

Zachować minimalną odległość bezpieczeństwa równą 5 m od innych pojazdów.

## 15. Akumulator (ostrzeżenia)

Upewnij się, że hulajnoga, ładowarka i gniazdo ładowania są suche.

Gdy akumulator hulajnogi jest w pełni naładowany, dioda LED na ładowarce zmienia kolor z czerwonego (ładowanie) na zielony (ładowanie zakończone).

Używaj tylko oryginalnej ładowarki. Nieoryginalne ładowarki mogą spowodować uszkodzenie urządzenia i przyczynić się do innych potencjalnych zagrożeń.

Akumulatora hulajnogi nie można ładować przez długi czas. Przeładowanie akumulatora skraca jego żywotność i stwarza inne potencjalne zagrożenia.

Hulajnogę należy ładować w suchym miejscu, z dala od materiałów łatwopalnych (np. takich, które mogłyby ulec samozapłonowi), najlepiej w pomieszczeniu o temperaturze 15-25°C, ale nigdy poniżej 0°C lub powyżej + 45°C.

Nie ładuj akumulatora hulajnogi w miejscu narażonym na bezpośrednie działanie promieni słonecznych oraz w pobliżu ognia i jego źródeł.

Nie ładuj akumulatora hulajnogi tuż po jej użyciu. Przed ładowaniem akumulatora odczekaj godzinę, aż hulajnoga się schłodzi.

Podczas ładowania nigdy nie pozostawiaj hulajnogi elektrycznej bez nadzoru. Ryzyko oparzenia! Nigdy nie wkładaj do gniazda ładowania prądem stałym żadnych metalowych przedmiotów.

Przeczytaj powyższe rozdziały dotyczące ładowania i przechowywania, aby prawidłowo obchodzić się z akumulatorem i właściwie go konserwować. Aby nie dopuścić do przegrzania akumulatora, przechowuj hulajnogę z dala od otwartego ognia lub innych źródeł ciepła. Nie narażaj hulajnogi na działanie ujemnych temperatur. Zbyt wysokie lub zbyt niskie temperatury otoczenia mogą spowodować rozładowanie się akumulatora.

Nie dopuszczaj do całkowitego rozładowania się akumulatora.

Najlepiej jest zacząć ładować akumulator, gdy nie jest on jeszcze całkowicie rozładowany. W taki sposób przedłuża się żywotność akumulatora. Gdy poziom naładowania akumulatora jest zbyt niski, nie można kontynuować jazdy. Mogłoby to narazić kierowcę na utratę kontroli nad pojazdem lub upadek.

Pamiętaj o konieczności ładowania akumulatora w regularnych odstępach czasu, nawet jeśli hulajnoga elektryczna przez dłuższy czas nie jest używana. Zapobiegnie to uszkodzeniu akumulatora związanemu z utrzymującym się w nim przez dłuższy czas zbyt niskim napięciem.

### **Środki ostrożności dotyczące obchodzenia się z akumulatorem:**

W ogniwach litowo-jonowych, z jakich składa się akumulator, zachodzą procesy chemiczne, w których udział biorą toksyczne pierwiastki niebezpieczne dla zdrowia ludzi oraz środowiska. Nie jeźdź hulajnogą, jeśli akumulator emituje nietypowy zapach lub nadmierne ciepło. Nie utylizuj hulajnogi elektrycznej ani akumulatora razem z odpadami z gospodarstwa domowego. Za utylizację sprzętu elektrycznego, elektronicznego oraz akumulatorów zgodnie ze wszystkimi obowiązującymi przepisami odpowiedzialny jest wyłącznie ich użytkownik końcowy.



## Nie wolno:

Aprire o smontare la batteria o colpire, lanciare, forare o attaccare oggetti alla batteria. Otwierać ani demontować akumulatora, narażać na uderzenia, rzucać nim, przebijać ani przyklejać do niego żadnych przedmiotów; dotykać wycieków z akumulatora, ponieważ zawierają one niebezpieczne dla zdrowia ludzi związki chemiczne; pozwalać, aby dzieci lub zwierzęta dotykały akumulatora;

Nadmiernie ładować, nadmierne rozładowywać lub dopuszczać do zwarcia w akumulatorze;

Zanurzać akumulatora w wodzie lub narażać go na kontakt z wodą czy innymi płynami;

Narażać akumulatora na działanie zbyt wysokich lub zbyt niskich temperatur;

Pozostawiać akumulatora w środowisku zawierającym wybuchowe gazy lub łatwopalne substancje;

Narażać na działanie deszczu lub bezpośrednią ekspozycję słoneczną, pozostawiać akumulatora wewnątrz rozgrzanego samochodu, wystawionego na bezpośrednie działanie światła słonecznego; demontować lub ponownie montować akumulatora;

Przenosić lub przechowywać akumulatora razem z metalowymi przedmiotami, takimi jak spinki do włosów, naszyjniki itp.; prowadzić hulajnogę elektryczną podczas ładowania;

Używać ładowarki innej niż oryginalna.

## 16. Odpowiedzialność

Użytkownik jest zobowiązany do użytkowania hulajnogę elektrycznej z najwyższą starannością i w pełnej zgodności z obowiązującymi przepisami dotyczącymi użytkowania obsługi i jazdy na hulajnodze elektrycznej.

Użytkownik jest również zobowiązany do utrzymywania hulajnogę elektrycznej w czystości oraz w nienagannym stanie sprawności i konserwacji, do sumiennego przeprowadzania kontroli bezpieczeństwa, za które jest odpowiedzialny, zgodnie z opisem w sekcji ostrzeżeń i zaleceń, oraz do przechowywania wszelkiej dokumentacji dotyczącej konserwacji elektrycznej hulajnogę.

Użytkownik musi dokładnie ocenić warunki atmosferyczne, które mogą uczynić użytkowanie hulajnogę elektrycznej niebezpiecznym. W tym celu zalecamy ograniczenie prędkości i zachowanie odpowiedniej drogi hamowania w przypadku niekorzystnych warunków atmosferycznych i/lub dużego natężenia ruchu.

Hulajnogę elektryczną (POLSKA) mogą jeździć osoby pełnoletnie, ewentualnie niepełnoletnie, które posiadają kartę rowerową lub prawo jazdy kategorii AM, A1, B1 lub T. Osoby młodsze niż 10 lat mogą jeździć hulajnogę elektryczną tylko w strefie zamieszkania i tylko pod opieką osoby dorosłej.

W przypadku wadliwego działania produktu, które nie wynika z nieprawidłowego zachowania użytkownika, należy skontaktować się z centrum pomocy technicznej na stronie internetowej **[www.ducatiurbanemobility.it](http://www.ducatiurbanemobility.it)**

MT Distribution nie ponosi odpowiedzialności za wyrządzone szkody w sytuacji, gdy:

- produkt jest używany niewłaściwie lub niezgodnie z treścią instrukcji obsługi;
- po zakupie wszystkie lub niektóre elementy produktu zostały zmienione lub naruszone.

## 17. Codzienna konserwacja i pielęgnacja

### Czyszczenie i przechowywanie

Jeśli na korpusie hulajnogi widoczne są plamy, zetrzyj je wilgotną szmatką. Jeśli plamy się utrzymują, nałóż na nie pastę do zębów, następnie szczoteczką do zębów usuń plamy, po czym wytrzyj oczyszczony obszar wilgotną szmatką. Jeśli na plastikowych elementach pozostają zarysowania, usuń je, używając papieru ściernego lub innego podobnego materiału. Uwagi: Aby uniknąć poważnych uszkodzeń, nie czyść hulajnogi alkoholem, benzyną, naftą ani żrącymi lub lotnymi rozpuszczalnikami chemicznymi. Nie myj hulajnogi strumieniem wody pod wysokim ciśnieniem. Podczas czyszczenia upewnij się, że hulajnoga jest wyłączona, kabel ładujący odłączony a gumowa zaślepka zamknięta. Wypływ wody może spowodować porażenie prądem lub inne poważne problemy. Nieużywaną hulainogę przechowuj wewnątrz pomieszczenia, w suchym i chłodnym miejscu. Nie przechowuj jej na zewnątrz przez dłuższy czas. Nadmierne oddziaływanie światła słonecznego, przegrzanie i zbyt niskie temperatury przyspieszają starzenie się opon i wpływają negatywnie na żywotność hulajnogi oraz jej akumulatora.

- Sprawdź hamulce i ich regulację.
- Sprawdź ciśnienie w oponach
- Sprawdź dokręcenie śrub

1. Nie używaj akumulatorów innych modeli lub marek, ponieważ mogą one stanowić istotne zagrożenie dla bezpieczeństwa.

2. Nie demontuj, nie zgniataj, ani nie przebijaj akumulatora. Nie dotykaj styków akumulatora. Nie demontuj ani nie przekłuwaj jego zewnętrznej obudowy. Nie narażaj na kontakt z wodą ani ogniem, nie wystawiaj na działanie temperatur powyżej 50°C (w tym źródeł ciepła takich jak piece, grzejniki itp.). Nie dopuszczaj do zetknięcia się metalowych przedmiotów ze stykami akumulatora, gdyż grozi to zwarcie, obrażeniami ciała lub śmiercią.

3. Przedostanie się wody do akumulatora może spowodować uszkodzenie obwodów wewnętrznych, stworzyć zagrożenie pożarem lub wybuchem. Jeśli nie masz pewności, czy do akumulatora nie dostała się woda, natychmiast przerwij jego użytkowanie, zwróć go do serwisu posprzedażowego w celu zlecenia dokonania przeglądu.

4. Aby uniknąć potencjalnego uszkodzenia lub pożaru, do ładowania akumulatora używaj wyłącznie oryginalnego zasilacza.

5. Niewłaściwa utylizacja zużytych akumulatorów przyczynia się do poważnego zanieczyszczenia środowiska naturalnego. Przestrzegaj lokalnych przepisów dotyczących utylizacji akumulatorów. Aby chronić środowisko naturalne, ściśle przestrzegaj wszelkich przepisów dotyczących utylizacji akumulatorów.

6. Po każdym użyciu hulajnogi całkowicie naładuj akumulator, aby przedłużyć jego żywotność. Nie przechowuj akumulatora w miejscu, w którym temperatura przekracza 50°C lub jest niższa niż -20°C (na przykład nie pozostawiaj hulajnogi lub akumulatora w samochodzie wystawionym przez dłuższy czas na bezpośrednie działanie promieni słonecznych). Nie wrzucaj akumulatora do ognia, ponieważ może to doprowadzić do awarii, przegrzania, a nawet pożaru. Jeśli nie planujesz używać hulajnogi przez okres dłuższy niż 30 dni, naładuj akumulator do 50/60% jego maksymalnej pojemności i przechowuj go w suchym i chłodnym miejscu. Pamiętaj, aby ładować akumulator co 60 dni, by uchronić go przed uszkodzeniami nieobjętymi ograniczoną gwarancją. Aby przedłużyć żywotność akumulatora, zawsze ładuj go, zanim całkowicie się wyczerpie.

**UWAGA:** Uszkodzenia spowodowane wydłużonym okresem braku ładowania są nieodwracalne i nie są objęte ograniczoną gwarancją. Uszkodzonego akumulatora nie można ponownie ładować (zabrania się zlecania demontażu akumulatora niewykwalifikowanym osobom, ponieważ może to doprowadzić do porażenia prądem, zwarcia, a nawet do poważnego zagrożenia bezpieczeństwa).

# 18. Dokumentacja techniczna

## Informacje ogólne

Rama	stop magnezu
Prędkość	L1: <= 6km/h   L2:<= 15km/h   L3: <= 20km/h   L4: <= 25km/h (maks prędkość)*
Maksymalny kąt nachylenia	20% (w zależności od wagi kierującego, warunków panujących na drodze i od temperatury)
Hamulce	Hamulec tarczowy przedni i tylny, KERS
Silnik	350W, peak power 515W
Opony	10" przednie i tylne bezdętkowe
Zabezpieczenie przed niskim napięciem	30.5V - 32V
Limit prądu	18A
Typ silnika	Bezsztuczkowy
Maksymalne obciążenie	100kg
Kierujący	Sprawdź przepisy obowiązujące w Twoim kraju
Temperatura działania	0°C / 45°C
Stopień ochrony	IPX4
Czas ładowania	około 8/9 godzin
Autonomia	do 50 km (w zależności od wagi kierującego, warunków panujących na drodze i temperatury)

\* Przed użyciem produktu należy zapoznać się z obowiązującymi lokalnymi przepisami dotyczącymi korzystania z tego typu produktów i przestrzegać lokalnych przepisów.

## System elektryczny

Silnik	350W bezszuczkowy tylny
Wyświetlacz	wyświetlacz 3.2" LED z portem USB
Akumulator	36V 13Ah 468Wh
Światła	LED tylny i przedni
Ładowarka	Norma UE DC 2.1 Ładowarka 42V 1,5A
Bluetooth	Funkcjonowanie z użyciem aplikacji
Akcesoria	Wtyczka USB

## Wymiary

Waga netto	17.5kg
Waga brutto	20.5kg
Wymiary produktu po otwarciu	1124*515*1185mm
Wymiary produktu po zamknięciu	1132*501*505mm
Wymiary opakowania	1175*200*525mm

## 19. Rozwiązywanie problemów

Kontrole, które należy przeprowadzać/konieczność przeprowadzania okresowych przeglądów:

- Po ewentualnym upadku sprawdź, czy manetka przyspieszenia działa prawidłowo. W tym celu kilkakrotnie przyspiesz i zwolnij.
- Regularnie sprawdzaj, czy hamulce działają prawidłowo. Aby to zrobić, przesuwaj hulajnogę do przodu, trzymając ją za kierownicę i nagle zahamuj, żeby upewnić się, że reaguje prawidłowo.
- Sprawdź, czy wszystkie elementy pojazdu są na swoich miejscach i są dobrze zamocowane.
- Sprawdź stan zużycia opon i ciśnienie.
- Sprawdź, czy nie są zużyte hamulce i linki.

Błąd	Przyczyna	Rozwiązanie
Silnik nie działa	Akumulator nie jest podłączony Akumulator jest rozładowany Problem dotyczy zasilania elektrycznego	Sprawdź podłączenie zasilania Naładować akumulator Zwróć się o pomoc techniczną do swojego sprzedawcy
Tyłne koło nie obraca się	Nieprawidłowe działanie hamulców	Regulacja hamulców
Silnik wyłącza się podczas pracy	Przegrzanie silnika	Zwolnij manetkę przyspieszenia i poczekaj, aż silnik się schłodzi
Po naładowaniu pojazd wyłącza się	Akumulator jest uszkodzony	Poproś o pomoc techniczną swojego sprzedawcę
Pojazd zatrzymuje się nagle podczas jazdy	Uszkodzone przewody zasilania i sterowania	Poproś o pomoc techniczną swojego sprzedawcę
Akumulator nie ładuje się lub hulajnoga nie włącza się	Problemy z połączeniem	Poproś o pomoc techniczną swojego sprzedawcę
	Uszkodzony/rozładowany akumulator	Poproś o pomoc techniczną swojego sprzedawcę
	Problemy z ładowarką	Wymień ładowarkę

## 20. Tabela kodów błędów

Kod błędu	Wskazania
E01	Zabezpieczenie nadprądowe
E02	Zabezpieczenie przed niskim napięciem
E03	Zabezpieczenie przed wysokim napięciem
E04	Zabezpieczenie koła silnika
E05	Nieprawidłowe działanie MOS (góra) centralki
E06	Nieprawidłowe działanie MOS (dół) centralki
E07	Ogólne nieprawidłowe działanie centralki
E08	Zabezpieczenie przed przegrzaniem
E09	Nieprawidłowe działanie manetki gazu
E11	Nieprawidłowe działanie reflektorów
E12	Błąd sygnału centralki
E13	Nieprawidłowe działanie przycisku włączania/wyłączania



**Postępowanie z urządzeniem elektrycznym lub elektronicznym po zakończeniu jego eksploatacji (dotyczy wszystkich krajów Unii Europejskiej i innych europejskich systemów zbiórki selektywnej)**

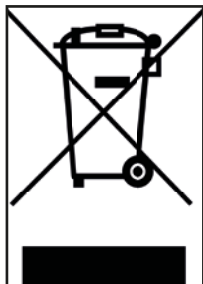

Ten symbol na produkcie lub opakowaniu oznacza, że produkt nie powinien być traktowany jako zwykły odpad z gospodarstwa domowego, ale powinien zostać oddany do punktu zbiórki zajmującego się recyklingiem sprzętu elektrycznego i elektronicznego.

Zapewniając prawidłową utylizację tego produktu, pomożesz zapobiec potencjalnym negatywnym konsekwencjom dla środowiska naturalnego i zdrowia ludzkiego, które mogłyby wynikać z powodu niewłaściwego postępowania z odpadami.

Recykling materiałów pomaga chronić zasoby naturalne.

Bardziej szczegółowe informacje na temat utylizacji tego produktu można uzyskać w urzędzie gminy, lokalnej firmie zajmującej się utylizacją odpadów lub w punkcie sprzedaży, w którym został on zakupiony.

Nigdy nie utylizuj produktów elektrycznych i elektronicznych razem z odpadami z gospodarstwa domowego. Należy je poddać odpowiedniemu segregowaniu, które przeprowadzane jest:

1. bezpośrednio, w miejskich punktach zbiórki (zwanymi również wyspami ekologicznymi) lub, pośrednio w punktach zbiórki będących pod zarządem gminy (jeśli takie istnieją);
2. bezpośrednio do punktu sprzedaży nowego sprzętu elektrycznego i elektronicznego.

W takich punktach można pozostawić produkty elektryczne i elektroniczne o małych gabarytach (o dłuższym boku < 25 cm), natomiast produkty o większych gabarytach mogą być tam dostarczone w trybie 1 na 1: tzn. pozostawiając stary produkt przy zakupie nowego.

W przypadku nielegalnej utylizacji sprzętu elektrycznego lub elektronicznego mogą zostać zastosowane kary przewidziane przez obowiązujące przepisy dotyczące ochrony środowiska.

Jeśli produkt elektryczny lub elektroniczny zawiera baterie lub akumulatory, należy je wyjąć i poddać zbiórce selektywnej.



**Postępowanie ze zużyтыми akumulatorami (dotyczy wszystkich krajów Unii Europejskiej i innych systemów europejskich z systemami selektywnej zbiórki odpadów)**



Ten symbol na produkcie lub opakowaniu oznacza, że baterii/akumulatora nie wolno usuwać wraz z odpadami z gospodarstwa domowego. Na niektórych rodzajach akumulatorów ten symbol może być używany w połączeniu z symbolem pierwiastka chemicznego.

Jeśli akumulator zawiera więcej niż 0,0005% rtęci lub 0,004% ołowiu, wówczas umieszczony jest symbol

Zapewniając prawidłową utylizację akumulatorów, pomagasz zapobiegać potencjalnym negatywnym konsekwencjom dla środowiska naturalnego i zdrowia ludzkiego, które w przeciwnym razie mogłyby wynikać z niewłaściwego postępowania z odpadami.

Recykling materiałów pomaga chronić zasoby naturalne. Produkty, które ze względów bezpieczeństwa, wydajności lub ochrony danych wymagają stałego połączenia z wewnętrzną baterią/akumulatorem, mogą być wymienione tylko przez wykwalifikowanych pracowników działu serwisowego.

Dostarcz produkt pod koniec okresu jego eksploatacji do punktu zbiórki zajmującego się utylizacją sprzętu elektrycznego i elektronicznego, dzięki temu zostaną prawidłowo usunięte również wewnętrzne elementy akumulatora.

Bardziej szczegółowe informacje na temat utylizacji wyczerpanej baterii lub akumulatora, lub wyeksploatowanego urządzenia można uzyskać w urzędzie gminy, w lokalnej firmie zajmującej się utylizacją odpadów albo w punkcie sprzedaży, w którym dokonano zakupu.

Na podstawie dekretu ustawodawczego 49/2014 produkt podlega przepisom dotyczącym postępowania ze sprzętem elektrycznym i elektronicznym oraz zbiórce selektywnej.



## OSTRZEŻENIA

Przed rozpoczęciem korzystania z produktu dokładnie zapoznaj się z treścią instrukcji obsługi.

Nazwa produktu: PRO III

Typ: hulajnoga elektryczna

Rok produkcji: 2021



### Uwaga

- Aby naładować tę hulajnogę elektryczną, należy stosować WYŁĄCZNIE dostarczoną ładowarkę oznaczoną XVE063-4200150 o następującym napięciu wyjściowym: 42V-1.5A.
- Korzystanie z ładowarki innego typu niesie ze sobą ryzyko uszkodzenia produktu oraz może stanowić zagrożenie dla użytkownika.
- Nigdy nie ładuj pojazdu bez nadzoru.
- Hulajnogę należy przechowywać w temperaturze otoczenia od 0°C do +35°C (optymalna temperatura przechowywania to +25°C).
- Nie ładuj hulajnogi tuż po jej użyciu. Przed ładowaniem poczekaj, aż urządzenie się schłodzi.
- Jeśli wyjeżdżasz na dłuższy okres, na przykład na urlop i powierzysz hulajnogę osobom trzecim, pozostaw hulajnogę częściowo naładowaną (20-50% poziomu naładowania)



## Deklaracja zgodności

M.T. Distribution S.r.l.

Adres: Via Bargellino 10, 40012 Calderara di Reno (BO), Włochy

Niniejsza deklaracja zgodności została wydana na wyłączną odpowiedzialność producenta

Marka produktu	Ducati
Model produktu	PRO-III
Opis produktu	Hulajnoga elektryczna

Jest zgodny z wymogami dyrektyw Rady w sprawie zbliżenia ustawodawstw Państw Członkowskich odnoszących się do:  
2006/42/CE Dyrektywy maszynowej  
RED 2014/53/UE Dyrektywy w sprawie urządzeń radiowych  
2014/30/UE Dyrektywa kompatybilności elektromagnetycznej 2014/35/UE Dyrektywa niskonapięciowa Stosowane normy zharmonizowane:

EN 60335-1:2012+A2:2019

EN 14619:2019

EN 62233:2008

ETSI EN 301 489-1 V2.2.3: 2019-11

ETSI EN 301 489-17 V3.2.4: 2020-09

ETSI EN 300 328 V2.2.2: 2019-07

EN IEC 55014-1:2021

EN 55014-2:2015

EN IEC 61000-3-2:2019

EN 61000-3-3:2013+A1:2019

Nazwa fabryki: Taizhou Siweiluo Vehicle co., Limited

Adres fabryki: NO.509 Tengyun Road, okręg Jiaojiang, miejscowość Taizhou, Zhejiang, Chiny

Data: 04/08/2021

Dokumentacja techniczna dostępna w siedzibie głównej UE

Miejsce zgłoszenia deklaracji: Bologna, Italia

Imię i nazwisko: Alessandro Summa

Stanowisko: CEO

MT DISTRIBUTION S.R.L

Via Bargellino 10, 40012, Calderara di Reno (BO),

Włochy Osoba upoważniona: Alessandro Summa

Stanowisko: CEO

### UWAGA:

Niniejsza deklaracja zgodności dotyczy wyłącznie skuterów elektrycznych sprzedawanych w krajach, które stosują się do wytycznych dotyczących oznakowania CE.

Alessandro Summa

M.T. DISTRIBUTION SRL  
Via Bargellino, 10 b/c  
40012 CALDERARA di RENO (BO)  
F0001 F0001 F0001 F0001 F0001  
NOME COGNOME: QUALIFICA E  
TIMBRO AZIENDALE

**PRO-III**

elektrická koloběžka

## Uživatelský manuál

### Originální návod

Děkujeme, že jste si vybrali tento produkt. Produkt se v budoucnu může lišit. Obecné informace, technickou podporu a pomoc, informace o variantách, které mohou být implementovány, obecné záruční podmínky získáte od svého prodejce nebo navštivte webové stránky [www.ducatiurbanemobility.com](http://www.ducatiurbanemobility.com)

1. Bezpečnostní pokyny
2. Rychlonávod
3. Obsah balení
4. Popisný přehled výrobku
5. Informace o ovladačích/Ovládací panel
6. Montáž a konfigurace
7. Složení a přeprava
8. Nabití baterie
9. Seřízení brzd
10. Autonomie
11. Skladování a čištění
12. Všeobecná upozornění
13. Konfigurace aplikace
14. Pokyny k jízdě
15. Baterie (Upozornění)
16. Odpovědnost
17. Údržba a každodenní péče
18. Technický list
19. Řešení problémů
20. Tabulka s chybovými kódy

# 1. Bezpečnostní pokyny

Před použitím e-koloběžky si pečlivě přečtěte následující pokyny. Uschovejte tento návod k použití pro budoucí potřebu nebo nové uživatele.

- Společnost nepřebírá žádnou odpovědnost vyplývající ze zneužití e-koloběžky nebo nedodržení silničních předpisů a pokynů v této příručce.
- Tato e-koloběžka není hračka. Používejte ji zodpovědně, s péčí a ohleduplností k ostatním.
- Před použitím této e-koloběžky si ověřte platné místní předpisy týkající se používání tohoto typu výrobku a dodržujte místní předpisy. Řiďte zodpovědně a dávejte pozor na lidi a překážky, abyste předešli nehodám.
- Vždy používejte doporučené oblečení: protiskluzové rukavice, chrániče kolen a loktů a helmu.
- Osoba, která řídí tuto e-koloběžku, musí být schopna snadno položit obě nohy na podlahu při držení řídítek ve správné výšce.
- Při zastavování nebo parkování se ujistěte, že to děláte na rovném a bezpečném povrchu.
- Maximální povolené zatížení e-koloběžky je 100kg.
- E-koloběžku nesmí používat více než jedna osoba současně.
- Nesprávné použití e-koloběžky nebo nedodržení pokynů v této příručce může způsobit vážné poškození e-koloběžky.
- Pokud dojde k technickým problémům, obraťte se na technickou asistenční službu u svého prodejce.
- Nepokoušejte se e-koloběžku rozebírat nebo opravovat, abyste předešli případnému nebezpečí úrazu.
- Nenechávejte baterii v blízkosti ohně nebo v blízkosti zdrojů tepla.
- Nepoužívejte použité, vadné a / nebo neoriginální baterie.
- Nesaďte na e-koloběžce, ani když řídíte nebo stojíte.
- Pokud uživatel, který bude e-koloběžku používat, není obeznámen s řízením tohoto typu dopravního prostředku, doporučuje se, aby byl před prvním použitím seznámen se základy řízení dospělým, pokud jde o následující aspekty:
  1. Akcelerace
  2. Zpomalení
  3. Brzdění
  4. Základní pravidla jízdy

## 2. Stručný návod k obsluze

- Při prvním použití nabijte baterii koloběžky na 100%. Když je koloběžka plně nabitá, kontrolka LED na nabíječce se změní z červené (nabíjení) na zelenou (nabíjení dokončeno).
- Stisknutím spínacího tlačítka na několik sekund nastartujete koloběžku.
- Zkontrolujte tlak v pneumatikách (44 PSI), pokud koloběžka neujela alespoň 60% trasy uvedené v kilometrech nebo nedosáhla maximální rychlosti během prvních 3 měsíců používání, je pravděpodobné, že z kol opět unikl vzduch, bude tedy nutné obnovit tlak v pneumatikách podle postupu níže.
- Umístěte koloběžku na rovný povrch.
- Položte ruce na řídítka, jednou nohou šlápněte na nášlapnou desku a druhou se jemně odrazte a zrychlete.
- Po použití zkontrolujte indikátor baterie. Pokud je baterie vybitá, před použitím ji nabijte. Elektrická koloběžka je zařízení, které vyžaduje pravidelné dobíjení.

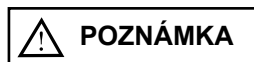

Plynový pedál se aktivuje, jakmile rychlost vpřed překročí 3 km/h.

**Z bezpečnostních důvodů je koloběžka nastavena tak, aby se vyhnula nastartování při nulové rychlosti (stání).**

- Když se koloběžka začne pohybovat, položte obě nohy na nášlapnou desku a stiskněte plynový pedál.
- Chcete-li koloběžku řídit v požadovaném směru, při otáčení nakloňte tělo ve směru jízdy a pomalu otáčejte řídítka.
- Chcete-li koloběžku zastavit, uvolněte plyn a stiskněte elektronickou nebo pákovou brzdu na levé straně řídítek.
- Chcete-li sesednout, nejprve koloběžku úplně zastavte. Pokus o sesednutí z koloběžky, když je v pohybu, může způsobit zranění.
- Chcete-li změnit režim rychlosti, dvakrát klikněte na spínací tlačítko (tlačítko B v kapitole 5).
- Při jízdě v noci nebo na tmavých místech stiskněte jednou spínací tlačítko, abyste rozsvítili světla, a noste reflexní vestu.

Zatímco se učíte jezdit na elektrické koloběžce, kvůli vlastní bezpečnosti noste helmu a chrániče kolen, abyste se chránili před pády a zraněními.

Jezdec přebírá veškerá rizika, pokud nebude nosit helmu nebo jiné ochranné vybavení.

### 3. Obsah balení

Sestavená elektrická koloběžka, říditka se namontují použitím příslušných šroubů.



Balení obsahuje:

- nabíječka
- síťový kabel
- háček 3 šrouby
- imbusový klíč 4 a 5
- adaptér pro huštění pneumatik
- 2 RF key

## 4. Popisný přehled výrobku





## 5. Informace o ovladačích/Ovládací panel

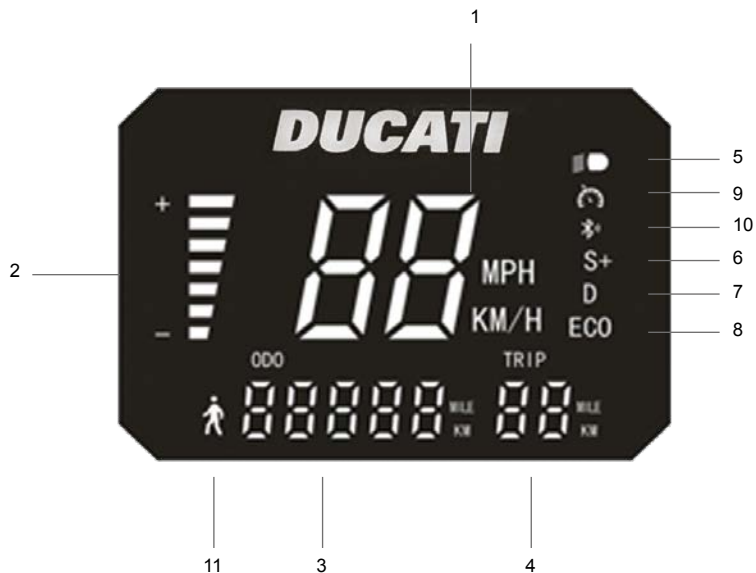

1. Tachometr: zobrazuje aktuální rychlost koloběžky.
2. Úroveň nabití baterie: úroveň nabití baterie je indikována 7 čárkami.
3. ODO: Celková ujetá vzdálenost.
4. TRIP: Vzdálenost jednotlivé jízdy.
5. Světla: Indikátor světla.
6. Režim SPORT - Na displeji se zobrazí S+. (až 25 km/h).
7. Režim COMFORT - Na displeji se zobrazí D. (až 20 km/h).
8. Režim ECO - Na displeji se zobrazí ECO. (až 15km/h).
9. Tempomat: Udržení rychlosti. Aktivuje se po několika sekundách udržování stejné rychlosti.
10. Bluetooth
11. Režim CHODEC (až 6 km/h)

Po zapnutí má Ducati PRO III v systému integrovaný zámek motoru a po zapnutí je nutné jej odemknout jedním z následujících způsobů \*:

**RF KEY:** Pro aktivaci elektrické koloběžky přiblížte RF KEY (součást dodávky) k displeji.



**Chytrý telefon:** Použijte aplikaci Ducati Urban e-Mobility prostřednictvím tlačítka pro uzamčení/odemčení v nabídce nastavení.

\*Bez jednoho z těchto kroků jej nebude možné použít.

- Startovací tlačítko (B): stisknutím a podržením tohoto tlačítka zapnete/vypnete elektrickou koloběžku.
- Akcelerátor (A): použijte k rozjezdu elektrické koloběžky a ke zrychlení.
- Brzda (C): držte stlačenou pro brzdění
- Režim: dvakrát stiskněte tlačítko (B) pro výběr režimu.
- Přední a zadní světlo: stiskněte jednou tlačítko (B) pro zapnutí. Když jsou světla zapnutá, opětovným stisknutím tlačítka (B) je vypnete.

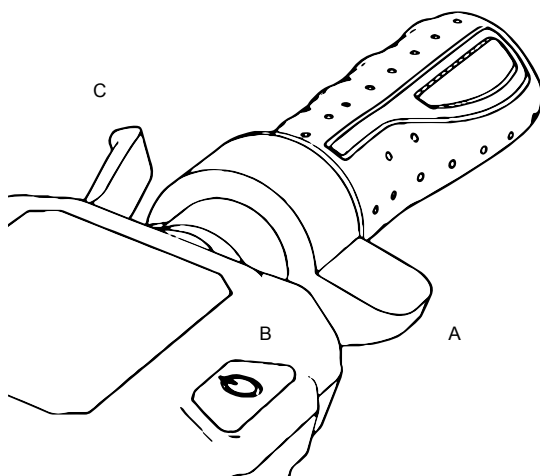

 **UPOZORNĚNÍ**

Akcelerátor se aktivuje, jakmile rychlost jízdy překročí 3 km/h.

## 6. Montáž a konfigurace

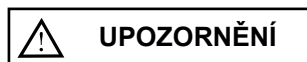

Vozidlo se dodává složené a s odmontovanými řídítky.



Kroky:

1. Otevřete stojánek
2. Zvedněte řídítka, dejte páčku do zavřené polohy a spusťte bezpečnostní kroužek dolů.
3. Namontujte řídítka na tyč.
4. Namontujte háček (viz foto) do blízkosti tyče, ujistěte se, že odpovídá otvorům, a vložte šrouby.
5. Zasuňte šroub na vnější straně do otvoru pod ovládacím panelem.
6. Utáhněte šrouby.
7. Přiložte plastovou destičku (viz foto) a zarovnejte ji s druhým otvorem/profilem ovládacího panelu, poté vložte a utáhněte šroub.
8. Nabijte baterii na 100%
9. Seřídte skládací mechanismus\*\*
10. Proved'te seřizení brzdového systému (kapitola 9)
11. Zkontrolujte tlak v pneumatikách (44 PSI)\*.

\*Pokud koloběžka během prvních 3 měsíců používání neujede alespoň 60 % deklarovaných kilometrů nebo nedosáhne maximální rychlosti, je pravděpodobné, že se pneumatiky opět vyfoukly a je třeba obnovit tlak podle pokynů (44 PSI).

\*\*Pokud je páčka při zavírání příliš měkká, utáhněte přední imbusový šroub jen natolik, aby se zvýšilo bezpečnostní sevření.

## Seřízení řídítek

Jak je znázorněno na obrázku, pokud se tyč řídítek během jízdy chvěje, seřídte šroub šestihřanným klíčem.

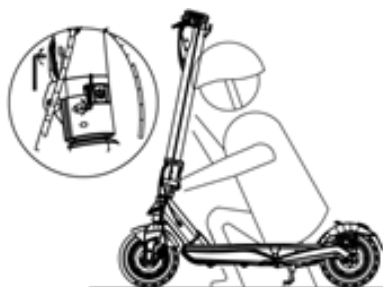

## 7. Složení a přeprava



Ujistěte se, že je elektrická koloběžka vypnutá. Po přidržení tyče řídítek rukou zatáhněte za páčku a srovnejte háček řídítek s háčkem na zadním blatníku.

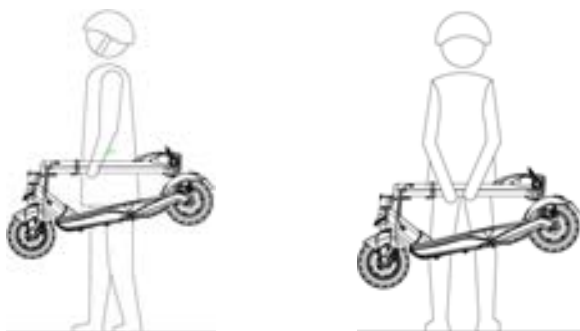

Po složení držte tyč řídítek jednou nebo oběma rukama.

## 8. Nabití baterie



Vypněte koloběžku a otevřete stojánek.



Otevřete vodotěsný kryt a připojte nabíječku k nabíjecímu portu.



Po nabití zavřete vodotěsný kryt.

### UPOZORNĚNÍ

Před prvním použitím zařízení nabíjejte 8-9 hodin.

Doporučuje se také nabíjení po každém použití a před uskladněním.

Doporučuje se nenechat vozidlo zcela vybit, aby nedošlo k poškození baterie.



## 9. Seřízení brzd

### Brzdové páčky

Polohu brzdové páčky lze v případě potřeby nastavit pomocí bodu A (viz foto).



### Seřízení předního brzdového třmenu

Pokud je brzda příliš utažená nebo příliš volná, povolte šroub (A) pomocí šestihranného klíče a poté seřídte brzdové lanko (pokud je příliš utažené, zkrátte brzdové lanko směrem nahoru. Pokud je lanko příliš volné, stáhněte jej směrem dolů) a poté šroub (A) znovu utáhněte. Pokud je i po provedení prvního kroku příliš volné nebo příliš utažené, může být nutné seřídít brzdovou destičku (pevnou), kterou můžete seřídít přes kolo na opačné straně. Pomocí šestihranného klíče posuňte brzdovou destičku (B) směrem pryč (proti směru hodinových ručiček) nebo blíže (ve směru hodinových ručiček) (viz obrázek).

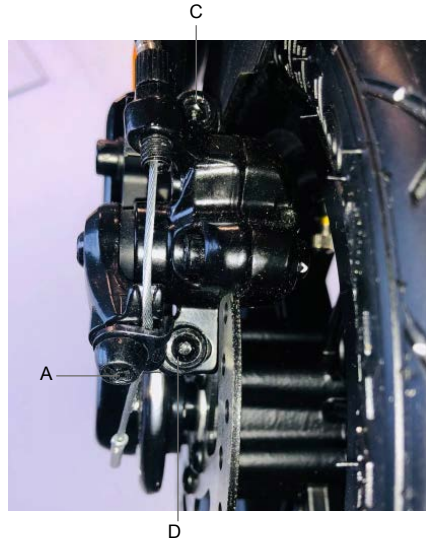

Zkontrolujte správné zarovnání mezi brzdovým třmenem a kotoučem. Použijte šrouby C a D pro upravení polohy/vyrovnaní na kotouči.



## Seřízení zadního brzdového třmenu

Pokud je brzda příliš utažená nebo příliš volná, povolte šroub (A) pomocí šestihranného klíče a poté seřídte brzdové lanko (pokud je příliš utažené, zkrátte brzdové lanko směrem nahoru. Pokud je lanko příliš volné, stáhněte jej směrem dolů) a poté šroub (A) znovu utáhněte. Pokud je i po provedení prvního kroku příliš volné nebo příliš utěsněné, může být nutné seřídit pevnou brzdovou destičku: odšroubujte a vyjměte šrouby C a D, poté sejměte brzdový třmen z kotouče.

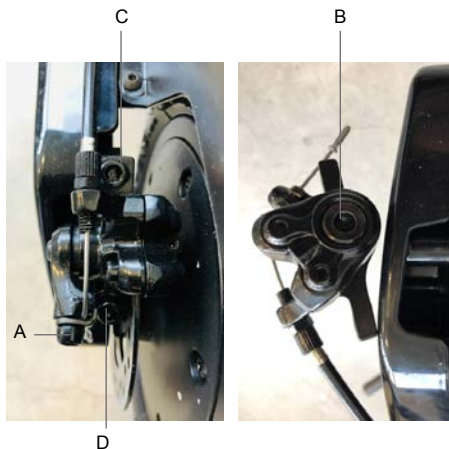

Pomocí šestihranného klíče posuňte brzdovou destičku (B) směrem pryč (proti směru hodinových ručiček) nebo blíže (ve směru hodinových ručiček) (viz obrázek).

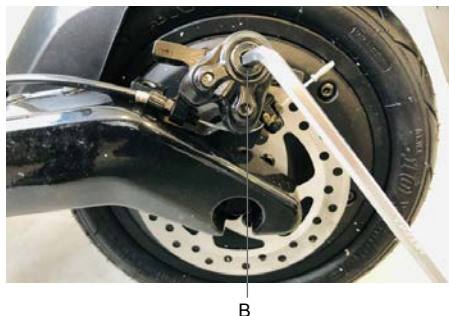

Zkontrolujte správnou montáž / seřízení brzdového třmenu a kotouče roztočením kola bez zatížení při pokusu o brzdění. Pomocí šroubů C a D upravte polohu/vyrovnání na kotouči a v případě potřeby zopakujte předchozí kroky.





## 10. Dojezd

Maximální dojezd závisí na několika proměnných:

**Terén:** Dojezd je větší při jízdě na hladkém povrchu než při jízdě na nerovných silnicích a svazích.

**Hmotnost uživatele:** Čím těžší je uživatel, tím kratší je dojezd.

**Teplota:** Jízda na e-koloběžce ve velmi chladném nebo horkém prostředí ovlivňuje dojezd.

**Rychlost a styl jízdy:** Jízda plynulá a při konstantní rychlosti prodlužuje dojezd.

**Zrychlení a agresivní manévrování** snižují dosah. Nižší rychlost zvyšuje délku dojezdu.

**Údržba:** včasné dobití a správná údržba zvyšují dojezd.

## 11. Skladování a čištění

Před uskladněním mimo sezónu nebo pro delší dobu nepoužívání, nabijte e-koloběžku na hodnotu 50% - 60% kapacity baterie. Dobijte ji na 50% - 60% každé 2-3 měsíce. Pokud se e-koloběžka nepoužívá denně, doporučuje se ji uskladnit při teplotě 15-25 °C. Nevystavujte e-koloběžku nízkým (pod 0 °C) nebo vysokým (nad 45°C) teplotám. Nenechávejte ji venku, protože není odolná proti vodě.

Když se e-koloběžka zašpiní, očistěte ji vlhkým hadříkem. Před čištěním se ujistěte, že je e-koloběžka vypnutá, a zakryjte nabíjecí port, aby nedošlo k poškození elektronických součástek. Nepoužívejte alkohol, plyn, petrolej ani jiné korozivní a těkavé látky chemická rozpouštědla. To může poškodit jak vzhled, tak vnitřní strukturu e-koloběžky.

K čištění nepoužívejte tlakové vodní pistole ani tekoucí vodu. E-koloběžka není vodotěsná.

Nevystavujte ji dešti nebo vodě a neponořujte ji do vody, abyste ji umyli.

## 12. Obecná varování

- Před každým použitím zkontrolujte brzdy, tlak (36 PSI), stav kol a plynové páčky. Pokud zaznamenáte neobvyklé zvuky nebo anomálie, e-koloběžku neužívejte a kontaktujte technickou asistenční službu u svého prodejce.
- E-koloběžka by neměla být žádným způsobem upravována, mohlo by to změnit její účinnost nebo poškodit její strukturu a způsobit problémy.
- Před zaparkováním nezapomeňte koloběžku vypnout.
- Nejezděte s e-koloběžkou za deště, sněhu nebo mlhy.
- Zajistěte, aby elektrické součásti e- koloběžky nepřišly do styku s vodou nebo jinými kapalinami.
- Vyhněte se jízdě v blízkosti řek nebo jezer.
- Děti by měly být pod dohledem, aby si s e-koloběžkou nehrály. Je-li e-koloběžka používána dětmi nebo v jejich blízkosti, je nutný pečlivý dohled.
- Informace, technickou podporu a pomoc vyhledejte u svého prodejce.

### Pokyny k chování při řízení

- Během jízdy na e-koloběžce nepoužívejte telefon ani neposlouchejte hudbu.
- Jezděte pouze v případě, že je dostatek světla pro bezpečnou jízdu.
- Pokud jezdíte za nepříznivých světelných podmínek, nezapomeňte rozsvítit světla e-koloběžky a nosit reflexní vestu.
- Při jízdě vždy uchopte říditka oběma rukama.
- Jezděte vždy oběma nohama na nášlapní desce bezpečným a pohodlným způsobem.
- Nenechte se při jízdě vyrušovat a vždy se dívejte dopředu.
- Vždy jeďte rychlostí, která vám umožní bezpečně zastavit.
- Brzdění začněte dostatečně daleko, abyste se vyhnuli překážkám, zatáčkám a plochám s nerovným povrchem. Před brzděním nezapomeňte uvolnit plyn.
- Nesoutězte s ostatními řidiči.
- Měla by být dodržena minimální bezpečná vzdálenost 5 m od ostatních vozidel.

## 13. Konfigurace aplikace

- Co lze dělat s aplikací Ducati Urban e-Mobility?
- Nastavení jízdního režimu
- Nastavení měrné jednotky rychlosti (km/Mhp)
- Aktivace režimu startování Zero Start
- Nastavení funkce tempomatu (Cruise Control)
- Zobrazení dílčích a celkových ujetých kilometrů a času
- Zobrazení zbytkového nabití baterie
- Zobrazení cestovní rychlosti
- Pojmenování elektrické koloběžky
- Zapnutí/vypnutí světel
- Nastavení bloku motoru
- Nastavení jazyka
- Zobrazení poslední polohy vozidla Ducati Urban e-Mobility

Vstupte do App Store pro stažení a instalaci aplikace Ducati Urban e-Mobility



1. Stáhněte si aplikaci do chytrého telefonu.
2. Zapněte elektrickou koloběžku a aktivujte Bluetooth na svém chytrém telefonu.
3. Spusťte aplikaci a přihlaste se\*, připojte svůj chytrý telefon k elektrické koloběžce přes Bluetooth do vzdálenosti 1-2 metrů.

\*Pokud tuto aplikaci používáte poprvé, vyplňte pole „e-mail“ pro registraci a ověření ověřovacího kódu.

Rozhraní aplikace vypadá následovně:

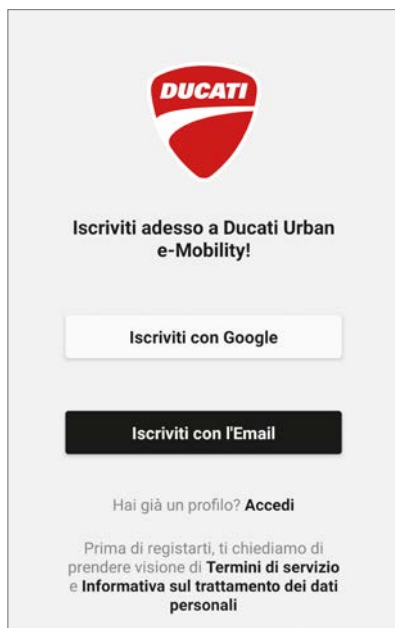

Rozhraní aplikace s přiřazenou elektrickou koloběžkou vypadá následovně:



Přiřazená elektrická koloběžka

Hlavní rozhraní

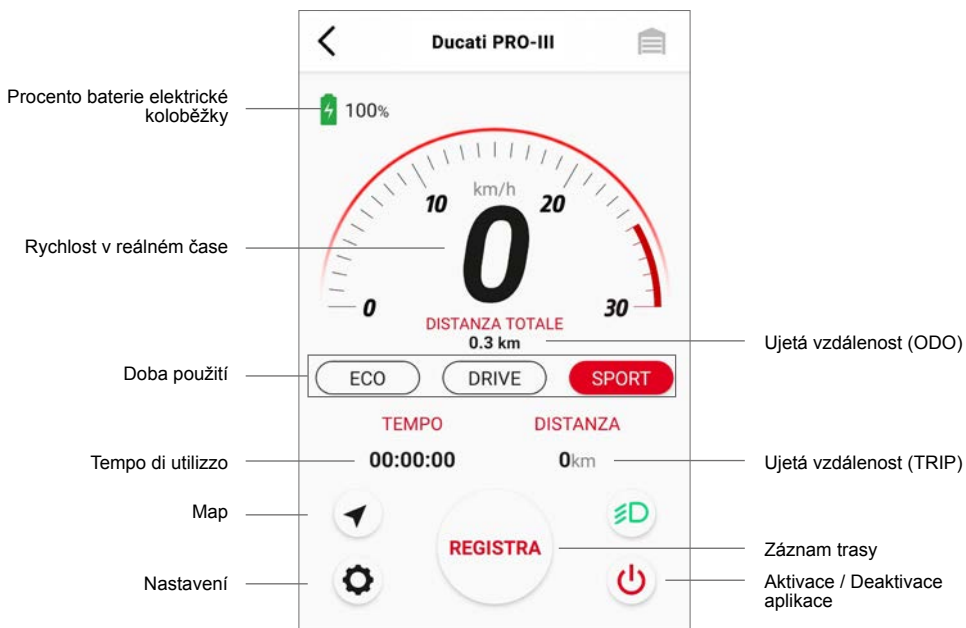

## Rozhraní Nastavení přiřazené elektrické koloběžky

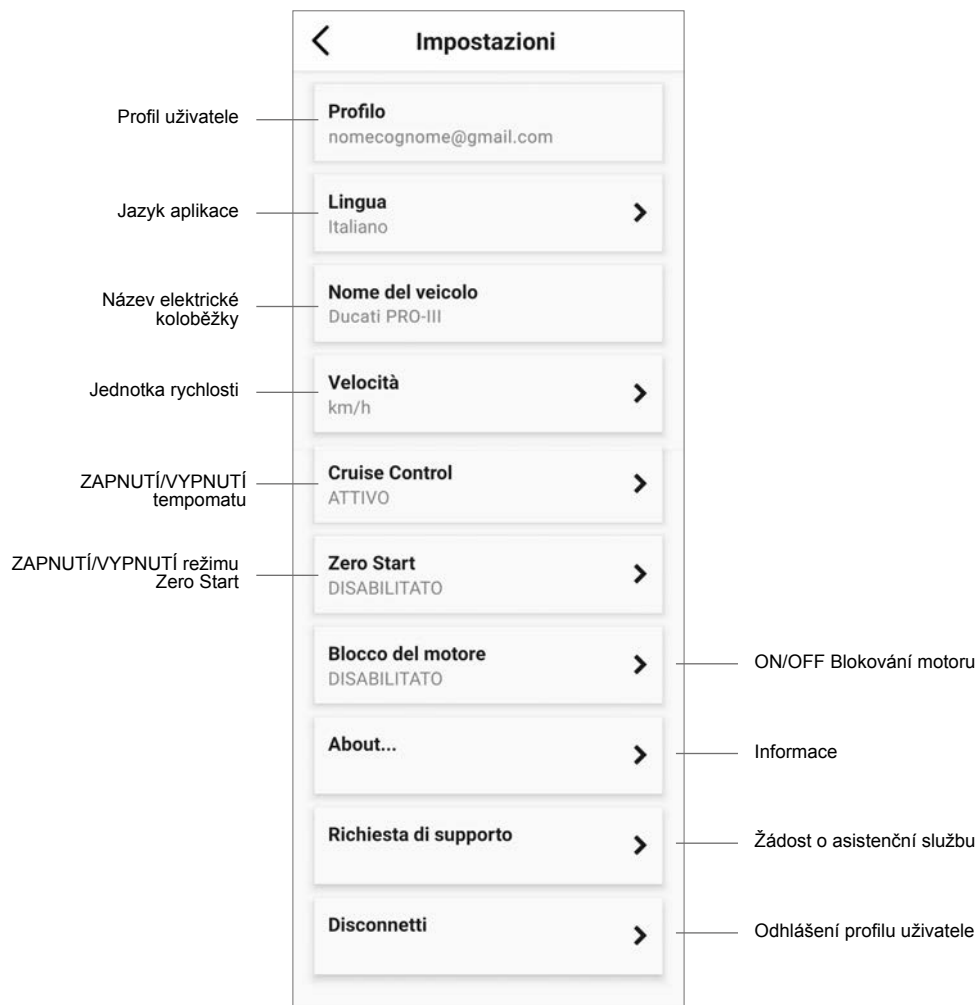

### Informace o tempomatu:

V aplikaci aktivujte funkci tempomatu („Cruise Control“), udržujte elektrickou koloběžku v konstantní rychlosti (>8 km/h) a na několik sekund stiskněte a podržte páčku akceleračního pedálu. Akustický signál signalizuje, že tempomat je aktivní, takže není nutné držet plynovou páčku. Funkci deaktivujete opětovným stisknutím páčky akceleračního pedálu nebo páčky brzd.

### Informace o režimu „Zero Start“:

Pokud je aktivován režim Zero Start, elektrickou koloběžku je možné nastartovat pomocí akceleračního pedálu, aniž by bylo třeba na začátku zatlačit nohu.

## 14. Naučte se řídit

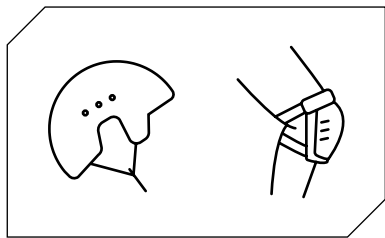

Před jízdou na koloběžce dodržujte bezpečnostní pokyny.

Používejte schválené vybavení, jako jsou přilby a chrániče kolien.

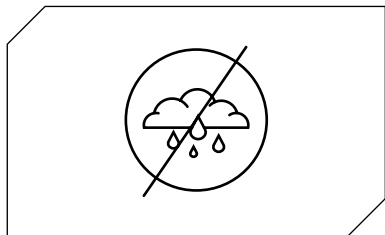

Nejezděte na elektrické koloběžce v dešti.

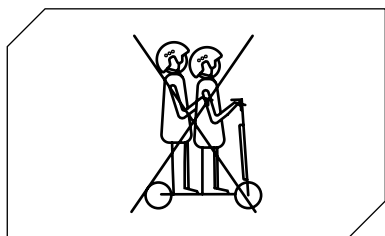

Koloběžku nesmí používat více než jedna osoba současně.

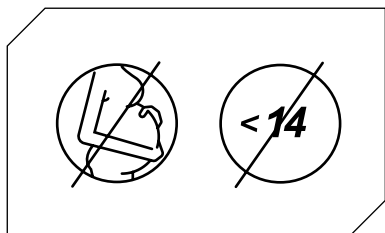

Před použitím výrobku zkontrolujte místní platné právní předpisy týkající se používání tohoto typu výrobku a ujistěte se, že dodržujete místní předpisy.

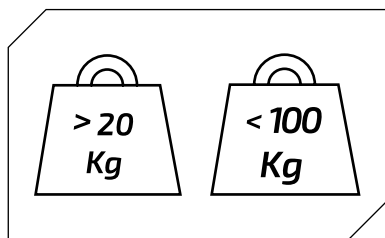

Minimální povolená hmotnost na elektrické koloběžce: 20 kg.

Maximální povolená hmotnost na elektrické koloběžce: 100 kg.

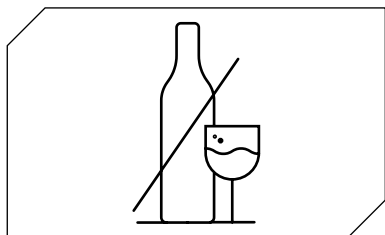

Nejezděte na elektrické koloběžce, pokud jste požili alkohol nebo léky.



Během jízdy na koloběžce nepoužívejte telefon ani neposlouchejte hudbu.

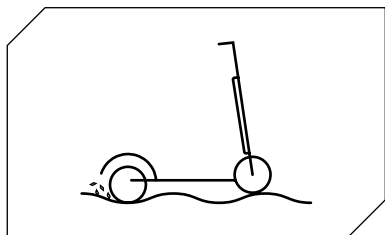

Věnujte pozornost řízení v přítomnosti nerovností, písku, kaluží, mrazu, sněhu, schodů, na tmavých místech a v nočních hodinách nebo na mokru.



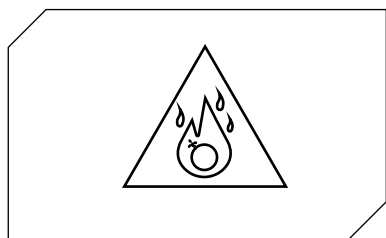

Nepoužívejte elektrickou koloběžku v nebezpečných oblastech, v přítomnosti hořlavých a/nebo výbušných látek, kapalin a/ nebo nečistot.

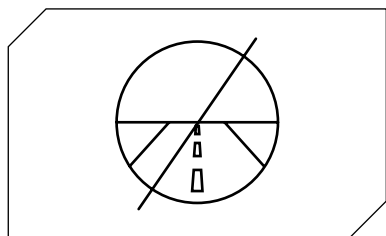

Tato elektrická koloběžka není určena k jízdě po silnicích a dálnicích. Nahlédněte do legislativy platné ve vaší obci, kde je povolena jízda elektrických koloběžek.

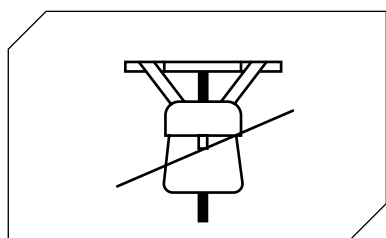

Nepokládejte na řídítka těžké předměty.

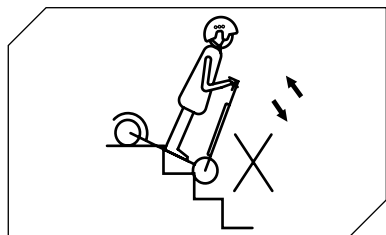

Nejezděte s elektrickou koloběžkou po schodech nahoru ani dolů.

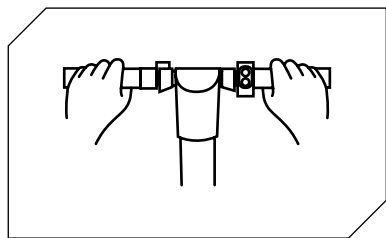

Jezděte vždy s oběma rukama na řídících.

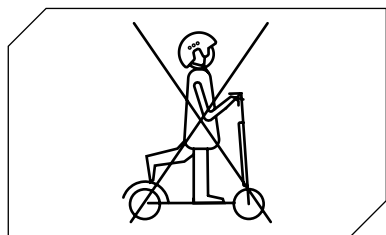

Nejezděte na elektrické koloběžce s pouze jedním chodidlem.

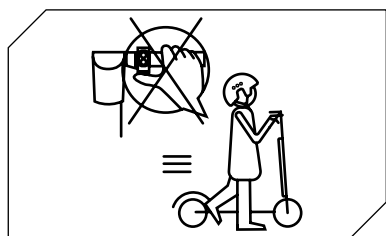

Při chůzi s elektrickou koloběžkou netlačte na akcelerátor.

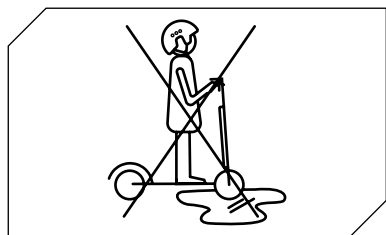

Nejezděte na elektrické koloběžce přes kaluže nebo přes mokvý povrch.

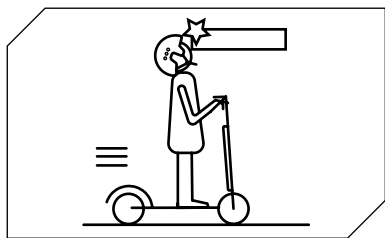

Dávejte pozor na hlavu při projíždění pod přístřešky, dveřmi apod.

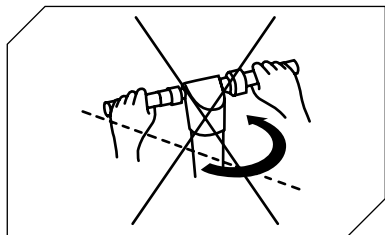

Při jízdě nejvyšší povolenou rychlostí neotáčejte prudce řídítky.

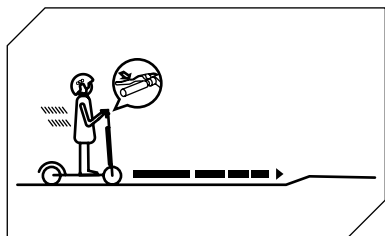

Začněte brzdít s dostatečnou vzdáleností, abyste se vyhnuli překážkám, zatáčkám a místům s odlišným povrchem. Před brzděním nezapomeňte pustit akcelerátor.

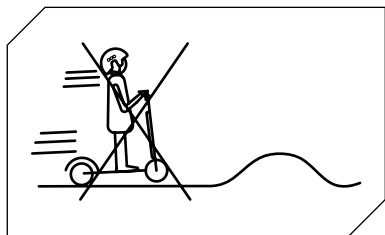

Nejezděte nejvyšší povolenou rychlostí na překážkách, jako jsou schody, krajnice nebo hrboly.

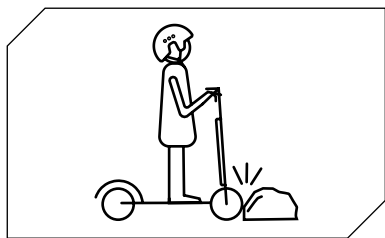

Nenarážejte koly do překážek.

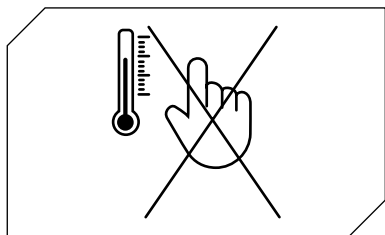

Nedotýkejte se motoru ihned po jízdě, může mít vysokou teplotu.

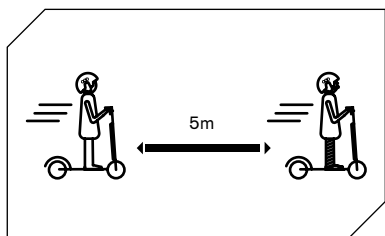

Udržujte minimální bezpečnou vzdálenost 5 m od ostatních vozidel.

## 15. Baterie (Upozornění)

Ujistěte se, že e-koloběžka, nabíječka a nabíjecí port jsou suché.

Když je e-koloběžka plně nabitá, kontrolka LED na nabíječce se změní z červené (nabíjení) na zelenou (nabíjení dokončeno).

Používejte pouze originální nabíječku. Jiné nabíječky mohou zařízení poškodit a představovat další potenciální rizika.

E-koloběžka by neměla být nabíjena po delší dobu. Přebíjení snižuje životnost baterie a může způsobit další potenciální rizika.

E-koloběžku nabíjejte v suchém prostředí mimo hořlavé materiály (např. materiály, které by mohly explodovat a hořet), nejlépe při vnitřní teplotě 15-25°C, nikdy však pod 0°C nebo nad + 40°C.

Neenabíjejte e-koloběžku na přímém slunečním světle nebo v blízkosti ohně.

Neenabíjejte e-koloběžku ihned po použití. Před nabíjením nechejte e-koloběžku jednu hodinu vychladnout.

Během nabíjení nikdy nenechávejte e-koloběžku bez dozoru. Riziko tepla! Nikdy nepřipojujte nabíjecí zásuvku DC ke kovovým předmětům.

Přečtěte si výše uvedené části o nabíjení a skladování, abyste se ujistili, že baterii udržujete a zacházíte s ní správně. E-koloběžku chraňte před otevřeným ohněm nebo jinými zdroji tepla, aby nedošlo k přehřátí baterie. Nevystavujte e-koloběžku mrazu. Nadměrné teplo a chlad mohou baterii vybit.

Vyvarujte se úplného vybití baterie.

Nejllepší je baterii dobít, dokud ještě zbývá nějaká energie. To prodlužuje životnost baterie.

Pokud je nabití baterie příliš nízké, nelze normálně řídit. To může vést k tomu, že jezdec ztratí kontrolu nebo spadne.

Zajistěte, aby byla baterie nabíjena v pravidelných intervalech, i když nepoužíváte e-koloběžku po delší dobu. Tím se zabrání poškození baterie způsobené nízkým napětím po delší dobu.

**Bezpečnostní opatření týkající se baterie:**

Baterie je složena z lithium-iontových článků a chemických prvků, které jsou nebezpečné pro zdraví a životní prostředí. E-koloběžku nepoužívejte, pokud z ní vychází zápach, vytéká látka nebo vyzařuje nadměrné teplo. Nevyhazujte e-koloběžku ani baterii do domovního odpadu. Koncový uživatel je odpovědný za likvidaci elektrických a elektronických zařízení a baterií v souladu se všemi platnými předpisy.

Čemu se vyhnout:

Otevření nebo rozebrání baterie, nárazům, házení nebo propíchnutí baterie nebo přilepení předmětů na baterii. Dotýkání se látek vytékajících z baterie, protože obsahuje nebezpečné látky. Umožnění dětem nebo domácím zvířatům dotknout se baterie.

Nadměrnému nabíjení, nadměrné vybíjení nebo zkratování baterie. Ponoření nebo vystavení baterie vodě nebo jiné tekutině. Vystavení baterie nadměrnému teplu nebo chladu.

Vystavení baterie prostředí obsahujícímu výbušné plyny nebo plameny.

Ponechání baterie na dešti nebo na přímém slunci nebo v horkém autě na přímém slunci. Opakované montáži a úpravě baterie.

Přenášení nebo skladování baterie společně s kovovými předměty. Řízení e-koloběžky během nabíjení.

Používání jiné nabíječky než originální.

## 16. Odpovědnost

Uživatel je povinen používat e-koloběžku s maximální pečlivostí a v plném souladu s dopravními předpisy a všemi příslušnými předpisy o jízdě na kole platnými v zemi, kde je e-koloběžka v provozu.

Jezdec je také povinen udržovat e-koloběžku čistou a v dokonalém stavu účinnosti a údržby, pečlivě provádět bezpečnostní kontroly na svou odpovědnost, jak je popsáno v části varování a doporučení, a vést veškerou dokumentaci týkající se údržby e-koloběžky.

Jezdec musí pečlivě vyhodnotit atmosférické podmínky, kvůli nimž by používání e-koloběžky mohlo být nebezpečné. Za tímto účelem doporučujeme snížit rychlost a udržovat přiměřenou brzdovou vzdálenost, pokud se dostanete do nepříznivých povětrnostních podmínek a / nebo v silném provozu.

V případě poruchy produktu z důvodů, které nelze přičíst nesprávnému chování jezdce, kontaktujte centrum podpory na webové stránce [www.ducatiurbanemobility.com](http://www.ducatiurbanemobility.com).

„Společnost MT Distribution neodpovídá za způsobené škody a v žádném případě nenesou odpovědnost za škody způsobené na majetku nebo osobám v případech, kdy:

- výrobek je používán nesprávně nebo v rozporu s návodem k použití;
- výrobek je po zakoupení zcela nebo zčásti pozměněn nebo upraven."

## 17. Denní údržba a péče

### Čištění a skladování

Pokud jsou na konstrukci e-koloběžky skvrny, otřete je vlhkým hadříkem. Pokud skvrny přetrvávají, naneste na ně zubní pastu, kartáčujte kartáčkem na zuby a poté otřete vlhkým hadříkem. Pokud jsou na plastových součástech škrábance, odstraňte je pomocí brusného papíru nebo jiného brusného materiálu. Poznámky: Nečistěte koloběžku alkoholem, benzínem, petrolejem nebo jinými agresivními a těkavými chemickými rozpouštědly, aby nedošlo k vážnému poškození. Neumývejte e-koloběžku vysokotlakými vodními tryskami. Při čištění se ujistěte, že je e-koloběžka vypnutá, je odpojený nabíjecí kabel a uzavřená gumová krytka, protože únik vody může způsobit úraz elektrickým proudem nebo jiné vážné problémy. Pokud e-koloběžku nepoužíváte, uskladněte je na chladném a suchém místě. Neskladujte ji venku po delší dobu.

Nadměrné sluneční světlo, přehřátí a nadměrný chlad zrychlují stárnutí pneumatik a snižují životnost e-koloběžky i baterie.

- Zkontrolujte brzdy a jejich správné seřízení.
- Zkontrolujte utažení šroubů.

1. Nepoužívejte baterie jiných modelů nebo značek, protože by mohly představovat bezpečnostní riziko.

2. Produkt nerozebírejte, nepoškozujte ani nepropichujte. Nedotýkejte se kontaktů baterie. Vnější plášť nerozebírejte ani neprorázejte. Vyvarujte se kontaktu výrobku s vodou a ohněm a nevystavujte jej teplotám nad 50°C (včetně zdrojů tepla, jako jsou kamna, ohřívače atd.). Zabraňte kontaktu mezi kovovými předměty a svorky baterií, aby se zabránilo zkratům, fyzickému zranění nebo smrti.

3. Voda prosakující do baterie může způsobit poškození vnitřních obvodů a riziko požáru nebo výbuchu. Pokud máte pochybnosti o tom, že by se do baterie mohla dostat voda, okamžitě ji přestaňte používat a vraťte ji ke kontrole servisu vašeho prodejce.

4. Používejte pouze originální nabíječku, abyste předešli možnému poškození nebo požáru.

5. Nesprávná likvidace použitých baterií může vážně znečišťovat životní prostředí. Při likvidaci baterie dodržujte místní předpisy. Chraňte životní prostředí dodržováním předpisů o likvidaci baterií.

6. Po každém použití baterii úplně nabijte, abyste prodloužili její životnost. Neskladujte baterii v prostředí, kde je teplota vyšší než 50°C nebo nižší než -20°C (například nenechávejte e-koloběžku ani baterii v ní na přímém slunci po delší dobu).

Nevhazujte baterii do ohně, mohlo by dojít k výbuchu i požáru.

**Poznámka:**

Poškození způsobené dlouhodobým nenabíjením baterie je nevratné a nevztahuje se na ni záruka. Jakmile dojde k poškození, nelze baterii dobít (baterie nesmí být demontována nekvalifikovaným personálem, protože může vést k úrazu elektrickým proudem, zkratu nebo dokonce závažným bezpečnostním událostem).



# 18. Technický list

## Obecné informace

Rám	slitina hořčíku
Rychlost	L1: <= 6km/h   L2:<= 15km/h   L3: <= 20km/h   L4: <= 25km/h (max.rychlost)*
Maximální sklon	20% (v závislosti na hmotnosti řidiče, stavu vozovky a teplotě)
Brzdy	Přední a zadní kotoučová brzda, KERS
Motor	350W, peak power 515W
Pneumatiky	10" bezdušové přední a zadní
Nízkonapěťová ochrana	30.5V - 32V
Proudový limit	18A
Typ motoru	Bezkartáčový
Maximální zatížení	100kg
Řidič	Zkontrolujte aktuální legislativu ve vaší zemi
Provozní teplota	0°C / 45°C
Stupeň ochrany	IPX4
Doba nabíjení	zhruba 8-9 hodin
Autonomie	až 50 km (v závislosti na hmotnosti řidiče, stavu vozovky a teplotě)

\* Před použitím výrobku zkontrolujte místní platné právní předpisy týkající se používání tohoto typu výrobku a ujistěte se, že dodržíte místní předpisy.

## Elektrický systém

Motor	350W Zadní bezkartáčový
Displej	3,2" LED displej s USB portem
Baterie	36V 13Ah 468Wh
Světla	Přední a zadní LED
Nabíječka	EU Standard DC 2.1 Charger 42V 1.5A
Bluetooth	Funkčnost s aplikací
Příslušenství	usb zástrčka

## Míry

Čistá hmotnost	17.5kg
Hrubá hmotnost	20.5kg
Rozměry otevřeného výrobku	1124*515*1185mm
Rozměry zavřeného výrobku	1132*501*505mm
Rozměry balení	1175*200*525mm

## 19. Řešení problémů

Zkoušky, které mají být provedeny

- Po pádu zkontrolujte funkčnost páky plynu. Několikrát zrychlete a zpomalte.
- Čas od času zkontrolujte, zda brzdy správně fungují. Za tímto účelem posuňte e-koloběžku. Ručně ji zatlačte a najednou zabrzděte, abyste se ujistili, že reagují správně na povely.
- Zkontrolujte, zda jsou všechny součásti koloběžky na svém místě a řádně upevněny.
- Zkontrolujte opotřebení a tlak v pneumatikách.
- Zkontrolujte opotřebení brzd a lan.

CHYBA	Příčina	Řešení
Motor neběží	Baterie není připojena Baterie je vybitá Elektrický problém	Zkontrolujte konektory Nabijte baterii na 100% Požádejte o technickou pomoc svého prodejce
Zadní kolo se neotáčí	Problém s brzdou	Seřídte brzdy
Motor se zastaví, když je koloběžka v pohybu	Přehřátí motoru	Uvolněte plyn a počkejte, až motor vychladne
Po nabití se koloběžka sama vypne	Baterie je poškozená	Požádejte o technickou pomoc svého prodejce
Koloběžka se během jízdy náhle zastaví	Poškozené napájecí kabely a ovládací prvky	Požádejte o technickou pomoc svého prodejce
Baterie se nenabíjí Koloběžka se za jízdy náhle zastaví	Problémy s připojením Baterie je vybitá Poškozená baterie Problémy s nabíječkou baterií	Požádejte o technickou pomoc svého prodejce Nabijte baterii na 100% Požádejte o technickou pomoc svého prodejce Vyměňte nabíječku baterií

## 20. Tabulka s chybovými kódy

Chybový kód	Pokyny
E01	Nadproudová ochrana
E02	Nízkonapěťová ochrana
E03	Vysokonapěťová ochrana
E04	Ochrana kola motoru
E05	Porucha MOS (up) řídicí jednotky
E06	Porucha MOS (down) řídicí jednotky
E07	Obečná porucha řídicí jednotky
E08	Ochrana proti přehřátí
E09	Porucha páčky akcelérátoru
E11	Porucha světlometů
E12	Chyba signálu řídicí jednotky
E13	Porucha tlačítka zapnutí/vypnutí



**Zpracování elektrického nebo elektronického zařízení na konci jeho životnosti (platí ve všech zemích Evropské unie a v jiných evropských systémech se systémem odděleného sběru)**

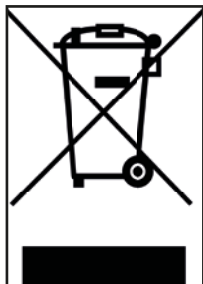

Tento symbol na výrobku nebo jeho obalu znamená, že výrobek by neměl být považován za běžný domácí odpad, ale místo toho by měl být odevzdán na sběrném místě schváleném pro recyklaci elektrických a elektronických zařízení (WEEE).

Zajištěním správné likvidace tohoto produktu pomůžete zabránit možným negativním dopadům na životní prostředí a zdraví, které by jinak mohly být způsobeny jeho nesprávnou likvidací. Recyklace materiálů pomáhá chránit přírodní zdroje.

Podrobnější informace o recyklaci tohoto produktu získáte od místního městského úřadu, místní služby likvidace odpadu nebo od prodejního místa, kde jste jej zakoupili.

V každém případě je nutné výrobek zlikvidovat v souladu s předpisy platných v zemi nákupu.

Spotřebitelé konkrétně nesmí likvidovat OEEZ jako komunální odpad, ale musí likvidovat tento druh odpadu likvidovat odděleně, a to dvěma možnými způsoby:

- 1.) v městských sběrných střediscích (označovaných také jako recyklační sklad, sběrný dvůr), přímo nebo prostřednictvím komunálních sběrných služeb, pokud jsou k dispozici;
- 2) Na prodejních místech prodávajících nová elektrická a elektronická zařízení.

Zde lze ponechat bezplatně velmi malé zařízení (s nejdelší stranou menší než 25 cm), zatímco větší lze ponechat na bázi pravidla 1 za 1, tj. při zakoupení nového se stejnou funkcí můžete starý produkt zlikvidovat.

Pokud zlikvidujete elektrické nebo elektronické zařízení nezákonným způsobem, mohou být uplatněny pokuty stanovené platnými právními předpisy o ochraně životního prostředí.

Pokud zařízení obsahuje baterie nebo akumulátory, musí být tyto odstraněny a musí být odděleny od zvláštního sběru.



## **Zpracování použitých baterií (použitelné ve všech zemích Evropské unie a v jiných evropských systémech se systémy odděleného sběru)**



Tento symbol na produktu nebo na obalu označuje, že baterie by neměla být považována za běžný domácí odpad. U některých typů baterií je tento symbol použit v kombinaci s chemickým symbolem.

Chemické symboly pro rtuť (Hg) nebo olovo (Pb) se přidávají označení, pokud baterie obsahuje více než 0,0005% rtuti nebo 0,004% olova (Pb).

Zajištěním správné likvidace baterií pomůžete zabránit možným negativním dopadům na životní prostředí a zdraví, které by jinak mohly být způsobeny jeho nesprávnou likvidací. Zajištěním správné likvidace baterií pomůžete zabránit možným negativním dopadům na životní prostředí

V případě produktů, které z důvodu bezpečnosti, výkonu nebo ochrany dat vyžadují pevné připojení k interní baterii / baterii, smí ji vyměnit pouze kvalifikovaný servisní pracovník.

Na konci své životnosti odevzdejte výrobek na sběrném místě vhodném pro likvidaci elektrických a elektronických zařízení: zajistíte tak správnou likvidaci baterie uvnitř.

Podrobnější informace o recyklaci tohoto produktu získáte od místního městského úřadu, místní služby likvidace odpadu nebo od prodejního místa, kde jste jej zakoupili.

V každém případě je nutné výrobek zlikvidovat v souladu s předpisy platnými v zemi nákupu.

## VAROVÁNÍ

Před použitím produktu si přečtěte celou příručku a pokyny níže.

Jméno výrobku: PRO-III

Typ produktu: Elektrická koloběžka

Rok výroby: 2021



Poznámka:

- K dobití této elektrické koloběžky používejte POUZE dodanou nabíječku označenou XVE063-4200150 s napětovým výstupem: 42V–1,5A.
- Použití jiného typu nabíječky může koloběžku poškodit nebo představovat další potenciální rizika.
- Nikdy nenechávejte koloběžku nabíjet bez dozoru.
- Koloběžku skladujte při teplotách od 0°C do 35°C (optimální teplota skladování je 25°C).
- Nenabíjejte koloběžku ihned po použití. Před nabíjením nechejte koloběžku hodinu vychladnout.
- Pokud koloběžku nepoužíváte po určitou dobu, například jste na dovolené, a svěříte ji třetí straně, nechte ji v částečně nabitém stavu (nabití 20–50%).



## Prohlášení o shodě

M.T. Distribution S.r.l.

Sídlo: Via Bargellino 10, 40012 Calderara di Reno (BO), Itálie

Toto prohlášení o shodě je vydáno na výhradní odpovědnost výrobce

Značka výrobku	Ducati
Model výrobku	PRO-III
Popis výrobku	Elektrická koloběžka

Je v souladu s požadavky směrnic Rady o sblížení právních předpisů členských států týkajících se:

2006/42/ES směrnice o strojních zařízeních

RED 2014/53/EU směrnice o rádiových zařízeních

2014/30/EU směrnice o elektromagnetické kompatibilitě 2014/35/EU směrnice o nízkém napětí Použitelné harmonizované normy:

EN 60335-1:2012+A2:2019

EN 14619:2019

EN 62233:2008

ETSI EN 301 489-1 V2.2.3: 2019-11

ETSI EN 301 489-17 V3.2.4: 2020-09

ETSI EN 300 328 V2.2.2: 2019-07

EN IEC 55014-1:2021

EN 55014-2:2015

EN IEC 61000-3-2:2019

EN 61000-3-3:2013+A1:2019

Název továrny: Taizhou Siweiluo Vehicle co., Limited

Sídlo továrny: NO.509 Tengyun Road, okres Jiaojiang, město Taizhou,

Zhejiang, Čína

Datum: 04.08.2021

Technická dokumentace je k dispozici v sídle EU Místo prohlášení: Bologna, Itálie

prohlášení: Bologna, Itálie

Jméno a příjmení: Alessandro Summa

Funkce: CEO

MT DISTRIBUTION S.R.L

Via Bargellino 10, 40012, Calderara di Reno (BO), Itálie

Pověřená osoba: Alessandro Summa

Funkce: CEO

### POZNÁMKA:

Toto prohlášení o shodě se vztahuje pouze na elektrické koloběžky prodávané v zemích, které se řídí pokyny pro označování CE.

Alessandro Summa

M.T. DISTRIBUTION SRL  
Via Bargellino, 10 b/c  
40012 CALDERARA DI RENO (BO)  
F0001 F0001 F0001 F0001 F0001 F0001 F0001 F0001 F0001 F0001  
NOMRE COGNOME: QUALIFICA E  
TIMBRO AZIENDALE

**PRO-III**

elektrická kolobežka

## Užívateľský manuál

### **Pôvodný návod**

Ďakujeme, že ste si vybrali tento výrobok. Produkt v budúcnosti sa môže líšiť. Všeobecné informácie, technickú podporu a pomoc, informácie o variantoch, ktoré môžu byť implementované, všeobecné záručné podmienky získate od svojho predajcu alebo navštívte webovú stránku [www.ducatiurbanemobility.com](http://www.ducatiurbanemobility.com)



1. Bezpečnostné pokyny
2. Rýchly sprievodca
3. Obsah balenia
4. Náhľad na výrobok
5. Informácie o ovládaniach / Ovládací panel
6. Montáž a konfigurácia
7. Skladanie a preprava
8. Nabíjanie batérie
9. Nastavenie brzd
10. Jazdný dosah
11. Uchovávanie a čistenie
12. Všeobecné upozornenia
13. Konfigurácia app
14. Naučte sa jazdiť
15. Batéria (Upozornenia)
16. Zodpovednosť
17. Údržba a každodenná starostlivosť
18. Technický list
19. Riešenie problémov
20. Tabuľka chybových kódov

# 1. Bezpečnostné pokyny

Pred použitím e-kolobežky si pozorne prečítajte tieto pokyny. Uchovajte tento návod na použitie pre budúcu potrebu alebo pre nových používateľov.

- Spoločnosť nepreberá žiadnu zodpovednosť vyplývajúcu zo zneužitia e-kolobežky alebo za nedodržanie dopravných predpisov a tohto návodu na použitie.
- Táto e-kolobežka nie je hračka. Používajte ju zodpovedne, so starostlivosťou a s ohľaduplnosťou k ostatným.
- Pred použitím tohto výrobku si overte platné miestne predpisy týkajúce sa používania tohto typu výrobku a dodržujte miestne predpisy. Riadte zodpovedne a dávajte pozor na ľudí a prekážky, aby ste predišli nehodám.
- Vždy používajte odporúčané oblečenie: protišmykové rukavice, chrániče kolien a laktov a helmu.
- Osoba, ktorá riadi túto e-kolobežku, musí byť schopná ľahko položiť obe nohy na podlahu pri držaní riadidiel v správnej výške.
- Pri zastavovaní alebo parkovaní sa uistite, že to robíte na rovnom a bezpečnom povrchu.
- Maximálne povolené zaťaženie e-kolobežky je 100kg.
- E-kolobežku nesmie súčasne používať viac ako jedna osoba.
- Nesprávne použitie výrobku alebo nedodržiavanie pokynov v tejto príručke môže spôsobiť vážne poškodenie e-kolobežky.
- Ak dôjde k technickým problémom, obráťte sa na technickú asistenčnú službu u svojho predajcu.
- Nepokúšajte sa e-kolobežku rozoberať alebo opravovať, aby ste predišli prípadnému nebezpečenstvu úrazu.
- Nenechávajte batériu v blízkosti ohňa alebo v blízkosti zdrojov tepla.
- Nepoužívajte použité, chybné a / alebo neoriginálne batérie.
- Nesedte na e-kolobežke, ani keď ju riadite alebo stojíte.
- Pokiaľ používateľ, ktorý bude produkt používať, nie je oboznámený s riadením tohto typu e-kolobežky, odporúča sa, aby bol pred prvým použitím oboznámený so základmi riadenia dospelým, pokiaľ ide o tieto aspekty:

1. Akcelerácia
2. Spomalenie
3. Brzdenie
4. Základné pravidlá jazdy

## 2. Stručný návod na obsluhu

- Pri prvom použití nabíjete batériu kolobežky na 100%. Keď je kolobežka úplne nabitá, kontrolka LED na nabíjačke sa zmení z červenej (nabíjanie) na zelenú (nabíjanie ukončené).
  - Stlačením spínacieho tlačidla na niekoľko sekúnd naštartujete kolobežku.
  - Skontrolujte tlak v pneumatikách (44 PSI), ak kolobežka neprešla aspoň 60 % trasy uvedenej v kilometroch alebo nedosiahla maximálnu rýchlosť počas prvých 3 mesiacov používania, je pravdepodobné, že z kolies opäť unikol vzduch, takže bude potrebné pneumatiky znovu dofúknuť podľa nižšie uvedeného postupu.
  - Umiestnite kolobežku na rovný povrch.
  - Položte ruky na riadidlá, jednou nohou šliapnite na nášľapnú dosku a druhou sa jemne odrazte a zrýchlite.
  - Po použití skontrolujte indikátor batérie. Ak je batéria vybitá, pred použitím ju nabíjajte. Elektrická kolobežka je zariadenie, ktoré vyžaduje pravidelné nabíjanie.
- Po použití skontrolujte indikátor batérie. Ak je batéria vybitá, pred použitím ju nabíjajte. Elektrická kolobežka je zariadenie, ktoré vyžaduje pravidelné nabíjanie.



Plynová páčka sa aktivuje, keď rýchlosť vpred prekročí 3 km/h.

**Z bezpečnostných dôvodov je e-kolobežka nastavená tak, aby sa nenaštartovala pri nulovej rýchlosti (státie).**

- Keď sa e-kolobežka začne pohybovať, položte obe nohy na nášľapnú dosku a stlačte plynovú páčku.
- Ak chcete e-kolobežku riadiť v požadovanom smere, pri otáčaní nakloňte telo v smere jazdy a pomaly otáčajte riadidlami.
- Ak chcete e-kolobežku zastaviť, uvoľnite plynovú páčku a stlačte elektronickú alebo pákovú brzdu na ľavej strane riadidiel.
- Ak chcete zosadnúť, najprv e-kolobežku úplne zastavte. Pokus o zosadnutie z e-kolobežky, keď je v pohybe, môže spôsobiť zranenie.
- Ak chcete zmeniť režim rýchlosti, kliknite na spínacie tlačidlo (tlačidlo B v kapitole 5).
- Pri jazde v noci alebo na tmavých miestach dvakrát stlačte spínacie tlačidlo, aby ste rozsvietili svetlá, a noste reflexnú vestu.

Kým sa učíte jazdiť na e-kolobežke, kvôli vlastnej bezpečnosti noste helmu a chrániče kolien, aby ste sa chránili pred pádmi a zraneniami.

Jazdec preberá všetky riziká, pokiaľ nebude nosiť helmu alebo iné ochranné vybavenie.

Vždy dodržiavajte dopravné predpisy platné pre cyklistov v krajine, v ktorej jazdia.

### 3. Obsah balenia

Zmontovaná elektrická kolobežka, riadidlá sa musia namontovať s príslušnými skrutkami.



Balenie obsahuje:

- nabíjačku
- sieťový kábel
- hák 3 skrutky
- imbusový kľúč 4 a 5
- adaptér na hustenie pneumatík
- 2 RF key

## 4. Náhľad na výrobok



## 5. Informácie o ovládaniach / Ovládací panel

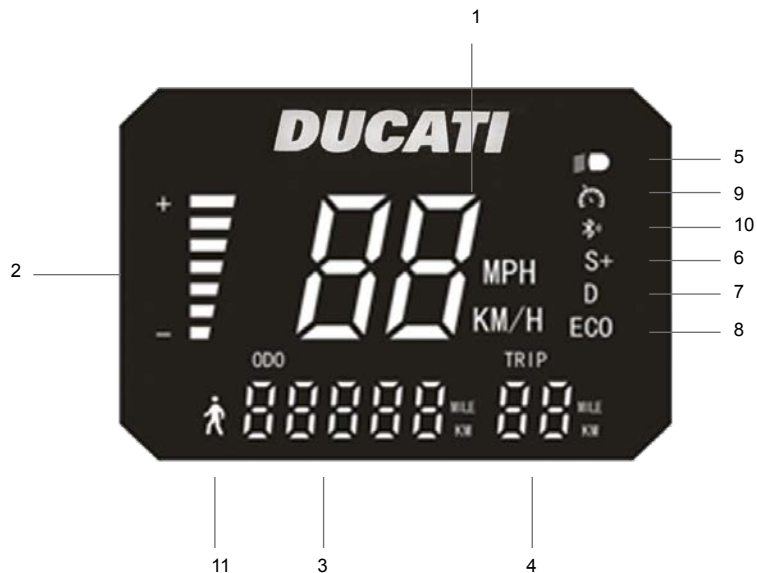

1. Tachometer: zobrazuje aktuálnu rýchlosť kolobežky.
2. Úroveň batérie: úroveň batérie je označená 7 čiarkami.
3. ODO: Celková prejdená vzdialenosť.
4. TRIP: Vzdialenosť jednotlivéj relácie.
5. Svetlomety: Kontrolka svetla.
6. Režim SPORT - displej zobrazí S+. (do 25 km/h).
7. Režim COMFORT - displej zobrazí D. (do 20 km/h).
8. Režim ECO - displej zobrazí ECO. (do 15 km/h).
9. Cruise Control (Tempomat): Udržiavanie rýchlosti. Aktivuje sa po udržaní rýchlosti na niekoľko sekúnd.
10. Bluetooth
11. Režim PEDONE (do 6 km/h)

Po zapnutí má Ducati PRO III v systéme integrovaný zámok motora a po zapnutí je potrebné ho odomknúť jedným z nasledujúcich spôsobov \*:

**RF KĽÚČ:** Priblížite rf kľúč (vo výbave) k displeju na aktiváciu elektrickej kolobežke.



**Smartfón:** Použite aplikáciu Ducati Urban e-Mobility prostredníctvom tlačidla zablokovania/odblokovania v menu nastavenia.

\*Bez jedného z týchto prejazdov nebude možné ho používať.

- Tlačidlo zapnutia (B): toto tlačidlo podržte stlačené na zapnutie/vypnutie elektrickej kolobežky.
- Akcelerátor (A): používajte ho na spojazdnenie elektrickej kolobežky a na zrýchlenie.
- Brzda (C): podržte ju stlačenú na brzdenie
- Režim: dvakrát stlačte tlačidlo (B) pre výber režimu.
- Predný a zadný svetlomet: raz stlačte tlačidlo (B) na ich zapnutie. Kým sú svetlá zapnuté, znovu stlačte tlačidlo (B) na ich vypnutie.

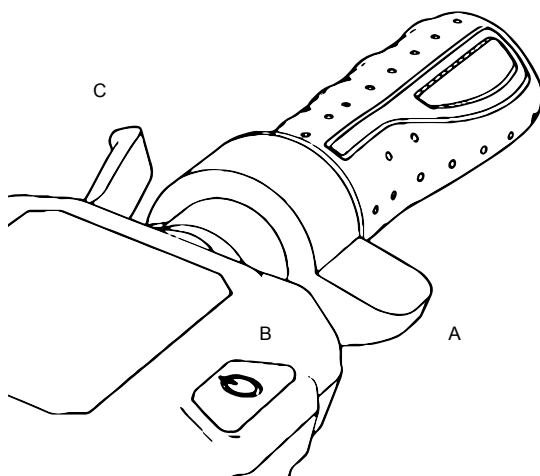

**⚠ UPOZORNENIE**

Akcelerátor sa dostane do činnosti, keď rýchlosť posuvu presiahne 3 km/h.



## 6. Montáž a konfigurácia

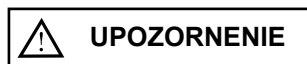

Vozidlo sa dodáva ohnuté a s demontovanými riadidlami.



Prechody:

1. Sklopte stojan
2. Zdvihnite riadidlá, páku uveďte do zatvorenej polohy a znížte bezpečnostný krúžok.
3. Riadidlá namontujte na tyč
4. Namontujte hák (pozri foto) jeho priblížením k tyči, pričom dajte pozor, aby lícoval s otvormi a vložte skrutky.
5. Vložte skrutku na vonkajšiu časť otvoru nachádzajúceho sa pod ovládacím panelom.
6. Skrutky utiahnite.
7. Priblížte a zabezpečte lícovanie plastovej doštičky (pozri foto) s druhým otvorom/ profilom ovládacieho panelu, následne vložte a utiahnite skrutku.
8. Batériu nabite na 100 %
9. Vykonajte nastavenie ohýbacieho mechanizmu\*\*
10. Vykonajte nastavenie brzdneho systému (kapitola 9)
11. Vykonajte kontrolu tlaku gúm (44 PSI)\*.

\*V prípade, ak elektrická kolobežka neprejde aspoň 60 % deklarovanej km alebo dosiahne maximálnu rýchlosť v prvých 3 mesiacoch používania, je pravdepodobné, že kolesá sa znovu vypustili, bude teda potrebné obnoviť tlak na uvedenú hodnotu (44 PSI).

\*\*Ak je páka príliš mäkká vo fáze zatvorenia, utiahnite prednú imbusovú skrutku tak, aby to stačilo na zvýšenie bezpečného uchopenia.

### Nastavenie riadidiel:

Ako je zobrazené na obrázku, ak sa tyč riadidiel trasie počas jazdy, nastavte skrutku kľúčom na šesťhranné matice.

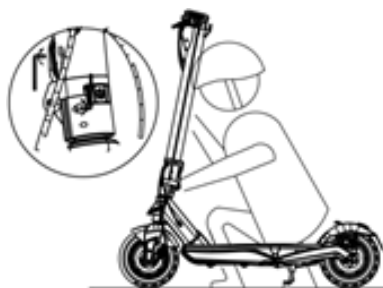

## 7. Skladanie a preprava

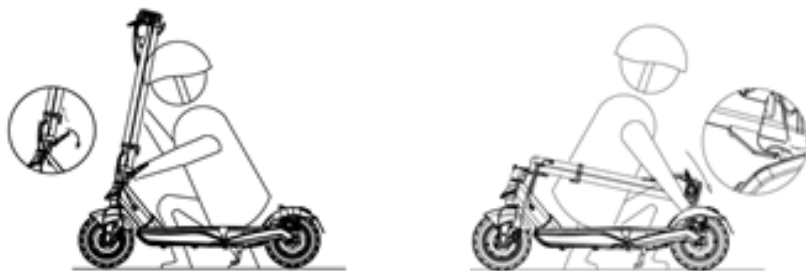

Uistite sa, či elektrická kolobežka je vypnutá. Po zadržaní tyče riadidiel rukou potiahnite páku a zarovnajte hák riadidiel s hákom nachádzajúcim sa na zadnom blatníku.

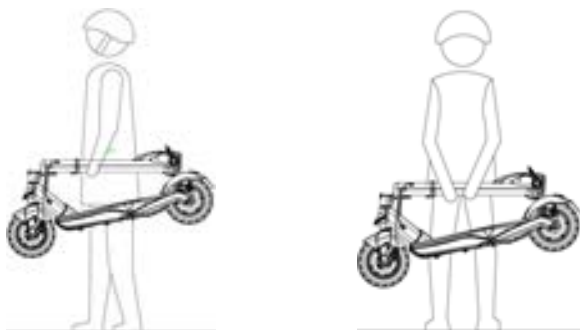

Po ohnutí držte tyč riadidiel jednou alebo oboma rukami.

## 8. Nabíjanie batérie

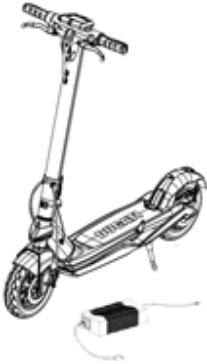

Kolobežku vypnite a otvorte stojan.



Otvorte nepriepustný kryt, potom pripojte nabíjačku k nabíjacímu portu.



Po nabití zatvorte nepriepustný kryt.

### **UPOZORNENIE**

Zariadenie pred prvým použitím nabíjajte 8-9 hodín.

Odporúča sa ho nabíjať aj po každom použití a pred opätovným uvedením do prevádzky.

Odporúča sa nedovoliť, aby sa vozidlo úplne vybilo, čím sa zabráni poškodeniu batérie.



## 9. Nastavenie brzd

### Brzdové páky

Je možné nastaviť polohu brzdovej páky v prípade, ak je to potrebné, cez bod A (pozri foto).



### Nastavenie svorky prednej brzdy

V prípade, ak by brzda bola príliš vytiahnutá alebo príliš uvoľnená, použite kľúč na šesťhranné matice na utiahnutie skrutky (A), potom nastavte brzdový kábel, (skrátte brzdový kábel smerom nahor, ak je príliš úzky. Ak je kábel príliš uvoľnený, potiahnite ho smerom nadol) a potom znovu utiahnite skrutku (A). Ak by bola príliš pomalá alebo príliš vytiahnutá aj po prvom prejazde, možno by bolo potrebné nastaviť brzdovú platničku (pevnú), ktorú môžete nastaviť cez koleso z opačnej strany. Na oddialenie (proti smeru otáčania hodinových ručičiek) alebo priblíženie (v smere otáčania hodinových ručičiek) brzdovej platničky (B) použite kľúč na šesťhranné matice (pozri obrázok).

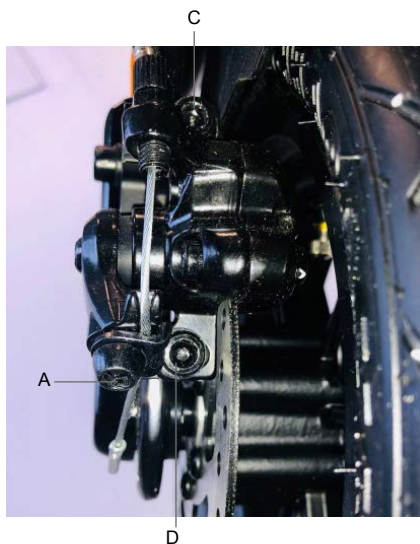

Overte správne vyrovnanie medzi svorkou brzdy a kotúčom. Použite skrutky C a D na nastavenie polohy / vyrovnanie na kotúčoch, ak je to potrebné.



## Nastavenie svorky zadnej brzdy

V prípade, ak by brzda bola príliš vytiahnutá alebo príliš uvoľnená, použite kľúč na šesťhranné matice na utiahnutie skrutky (A), potom nastavte brzdový kábel, (skrátte brzdový kábel smerom nahor, ak je príliš úzky. Ak je kábel príliš uvoľnený, potiahnite ho smerom nadol) a potom znovu utiahnite skrutku (A). Ak by bola príliš pomalá alebo príliš vytiahnutá aj po vykonaní prvého prejazdu, možno bude potrebné nastaviť pevnú brzdovú platničku: uvoľnite a odoberte skrutky C a D, následne odoberte sponu brzdy z kotúča.

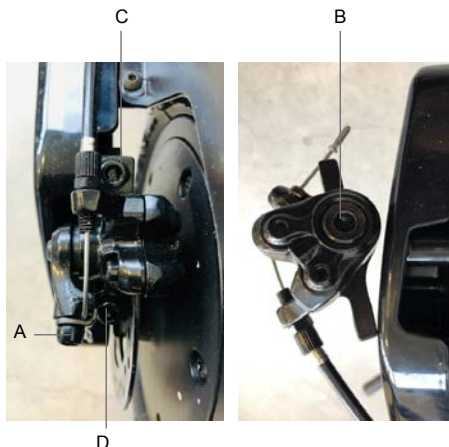

Na oddialenie (proti smeru otáčania hodinových ručičiek) alebo priblíženie (v smere otáčania hodinových ručičiek) brzdovej platničky (B) použite kľúč na šesťhranné matice (pozri obrázok).

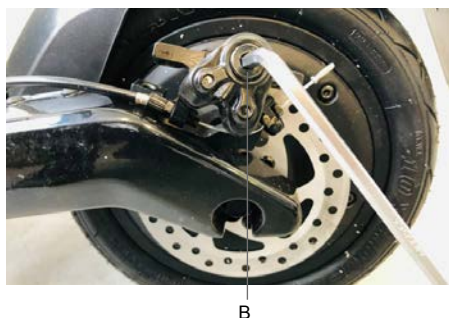

Overte správnu montáž / vyrovnanie medzi sponou brzdy a kotúčom otáčaním kolesa naprázdno a súčasným pokusom o brzdenie. Na nastavenie polohy / vyrovnania na kotúči použite skrutky C a D a, v prípade potreby, zopakujte predchádzajúce prejazdy.



## 10. Dojazd

Maximálny dojazd závisí od viacerých premenných:

**Terén:** Dojazd je väčší pri jazde na hladkom povrchu ako pri jazde na nerovných cestách a svahoch.

**Hmotnosť používateľa:** Čím je používateľ ťažší, tým je kratší dojazd.

**Teplota:** Jazda na e-kolobežke vo veľmi chladnom alebo horúcom prostredí ovplyvňuje dojazd.

**Rýchlosť a štýl jazdy:** Dojazd sa predlžuje pri plynulej jazde a pri konštantnej rýchlosti.

**Zrýchlenie a agresívne manévrovanie** znižujú dojazd. Nižšia rýchlosť zvyšuje dĺžku dojazdu.

**Údržba:** včasné dobitie a správna údržba zvyšujú dojazd.

## 11. Skladovanie a čistenie

Pred uskladnením mimo sezónu alebo na dlhšiu dobu nepoužívania, nabite e-kolobežku na hodnotu 50% - 60% kapacity batérie. Každé 2-3 mesiace ju dobite na 50% - 60%. Ak sa e-kolobežka denne nepoužíva, odporúča sa ju uskladniť pri teplote 15-25°C. Nevystavujte e-kolobežku nízkym (pod 0°C) alebo vysokým (nad 45°C) teplotám. Nenechávajte ju vonku, pretože nie je odolná proti vode.

Keď sa e-kolobežka zašpiní, vyčistite ju vlhkou handričkou. Pred čistením sa uistite, že je e-kolobežka vypnutá, a zakryte nabíjací port, aby nedošlo k poškodeniu elektronických súčiastok. Nepoužívajte alkohol, plyn, petrolej ani iné korozívne a prchavé chemické rozpúšťadlá. To môže poškodiť vzhľad a vnútornú štruktúru e-kolobežky.

Na čistenie nepoužívajte tlakové vodné pištole ani tečúcu vodu. E-kolobežka nie je vodotesná.

Nevystavujte ju dažďu alebo vode a neponárajte ju do vody, aby ste ju umyli.

## 12. Všeobecné varovania

- Pred každým použitím skontrolujte brzdy, tlak (44 PSI), stav kolies a plynovej páčky. Pokiaľ zaznamenáte neobvyklé zvuky alebo anomálie, e-kolobežku neužívajte a kontaktujte technickú asistenčnú službu u svojho predajcu.
- E-kolobežka by nemala byť žiadnym spôsobom upravovaná, mohlo by to zmeniť jej účinnosť alebo poškodiť jej štruktúru a spôsobiť problémy.
- Pred zaparkovaním nezabudnite kolobežku vypnúť.
- Nejazdite s e-kolobežkou za dažďa, snehu alebo hmly.
- Zabezpečte, aby elektrické súčasti e-kolobežky neprišli do styku s vodou alebo inými kvapalinami.
- Vyhnite sa jazde v blízkosti riek alebo jazier.
- Deti by mali byť pod dohľadom, aby sa nehrali s e-kolobežkou. Ak je e-kolobežka používaná deťmi alebo je v ich blízkosti, je nutný starostlivý dohľad.
- Informácie, technickú podporu a pomoc vyhľadajte u svojho predajcu.

### **Pokyny k správaniu pri riadení**

- Počas jazdy na e-kolobežke nepoužívajte telefón ani nepočúvajte hudbu.
- Jazdite iba v prípade, že je dostatok svetla pre bezpečnú jazdu.
- Ak jazdíte za nepriaznivých svetelných podmienok, nezabudnite rozsvietiť svetlá e-kolobežky a nosiť reflexnú vestu.
- Pri jazde vždy uchopte riadidlá oboma rukami.
- Jazdite vždy oboma nohami na nášľapnej doske bezpečným a pohodlným spôsobom.
- Nenechajte sa pri jazde vyrušovať a vždy sa pozerajte dopredu.
- Vždy jazdite rýchlosťou, ktorá vám umožní bezpečne zastaviť.
- Brzdenie začnite dostatočne ďaleko, aby ste sa vyhli prekážkam, odbočkám a plochám s nerovným povrchom. Pred brzdením nezabudnite uvoľniť plyn.
- Nesúťažte s ostatnými vodičmi.
- Mala by byť dodržaná minimálna bezpečná vzdialenosť 5 m od ostatných vozidiel.

## 13. Konfigurácia aplikácie

- Čo je možné robiť pomocou aplikácie Ducati Urban e-Mobility?
- Nastaviť režim jazdy
- Nastaviť jednotku miery rýchlosti (km/Mhp)
- Zapnúť režim spustenia Zero Start
- Nastaviť funkciu tempomatu
- Zobrazit' čiastočné a celkové prejdené kilometre a minútý čas
- Zobrazit' zostávajúcu úroveň nabitia batérie
- Zobrazit' rýchlosť jazdy
- Prideliť názov elektrickej kolobežke
- Zapnúť / vypnúť svetlá
- Nastaviť blok motora
- Nastaviť jazyk
- Zobrazit' poslednú polohu vozidla Ducati Urban e-Mobility

Aplikáciu Ducati Urban e-Mobility si môžete stiahnuť a inštalovať z obchodu s aplikáciami





1. Stiahnite si aplikáciu na smartfón.
2. Zapnite elektrickú kolobežku a aktivujte funkciu Bluetooth na svojom smartfóne.
3. Spustite aplikáciu a vstúpte\*, pripojte svoj smartfón k elektrickej kolobežke pomocou funkcie Bluetooth vo vzdialenosti 1-2 metre.

\*Ak túto aplikáciu používate prvýkrát, vyplňte pole pre „e-mail“ na zaregistrovanie a potvrdenie overovacieho kódu.

Rozhranie aplikácie bude takéto:



Rozhranie aplikácie s priradenou elektrickou kolobežkou sa bude zobrazovať takto:



Základné rozhranie

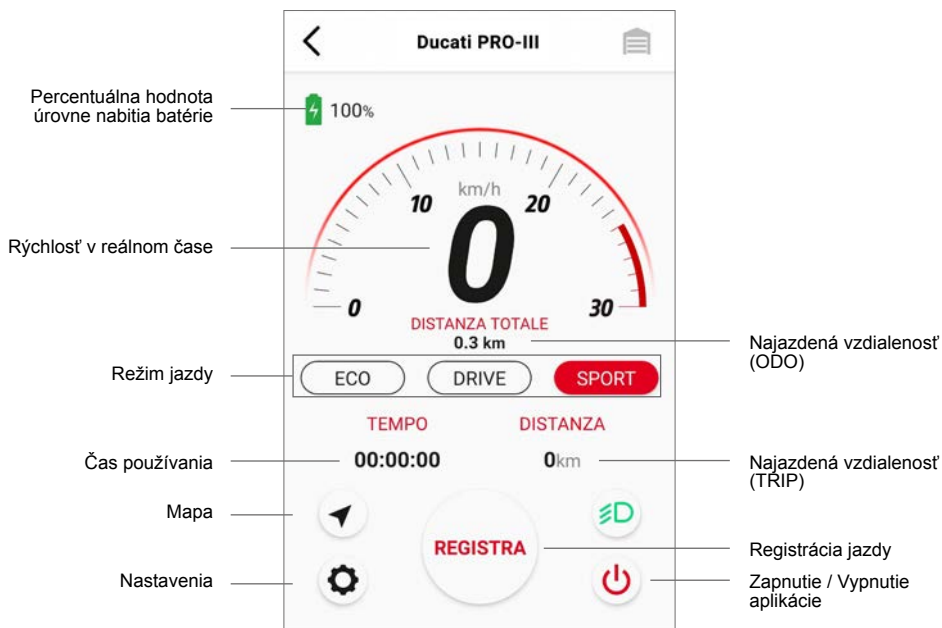

## Rozhranie Nastavenia priradenej elektrickej kolobežky

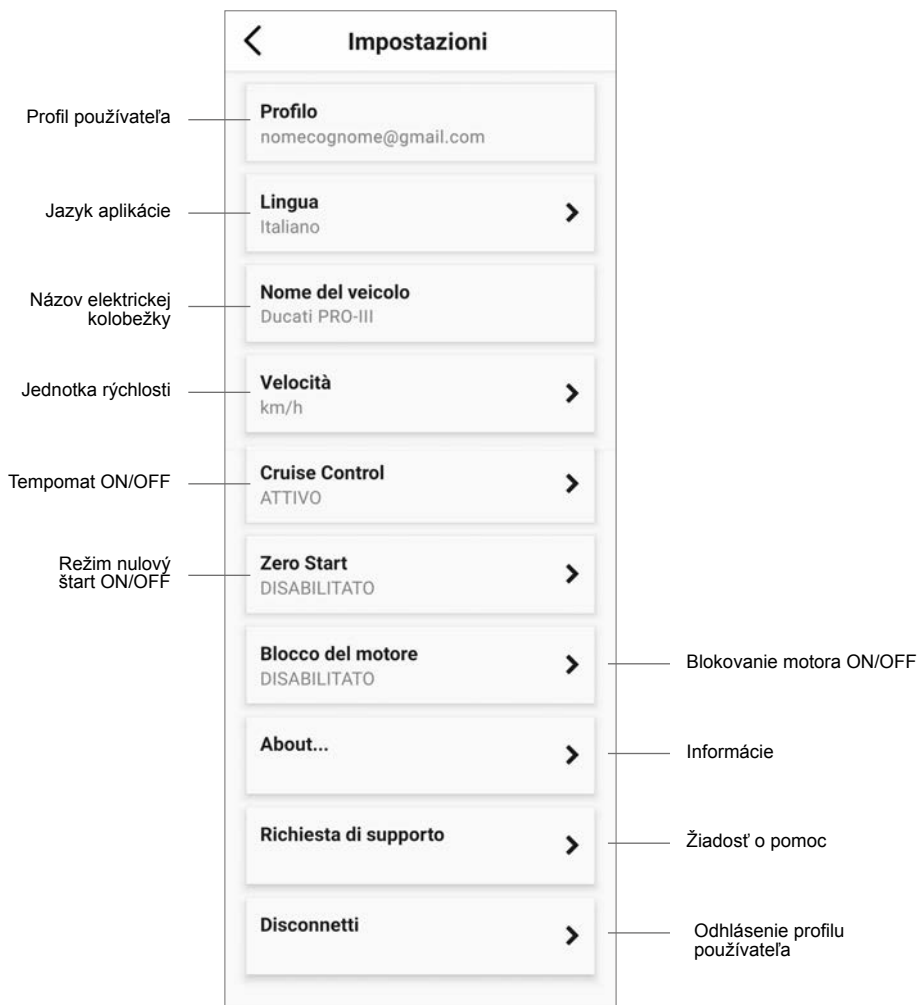

### Informácie o tempomate:

V aplikácii aktivujte funkciu „Tempomat“, udržiavajte elektrickú kolobežku na stálej rýchlosti (>8Km/h) a niekoľko sekúnd držte stlačenú páku akceleračora. Zvukový signál bude signalizovať, že „Tempomat“ je aktívny, preto nebude potrebné podržať stlačenú páku akceleračora. Opätovným stlačením páky akceleračora alebo páky brzdy funkciu deaktivujete.

### Informácie o režime „nulový štart“:

Ak je aktivovaný režim nulový štart, umožňuje rozbeh elektrickej kolobežky pôsobením na zrýchľovač bez potreby počítačného rozbehu nohou.

## 14. Naučte sa riadiť

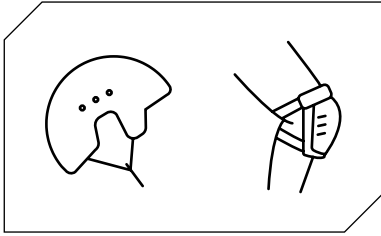

Pred jazdou na kolobežke dodržujte bezpečnostné pokyny.

Používajte schválené vybavenie, ako sú prilby a chrániče kolien.

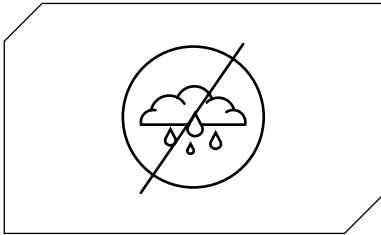

Nejazdite na elektrické kolobežke v daždi.

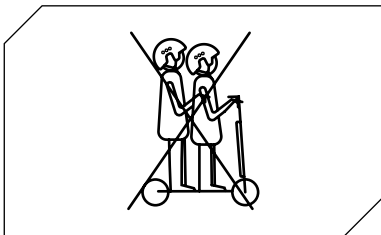

Kolobežku nesmie súčasne používať viac ako jedna osoba.

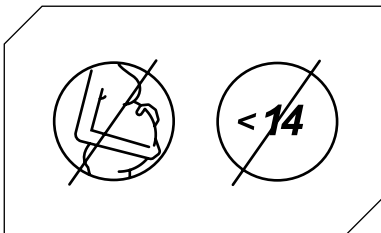

Pred použitím výrobku si overte platné miestne právne predpisy týkajúce sa používania tohto typu výrobku a riadte sa miestnymi predpismi.

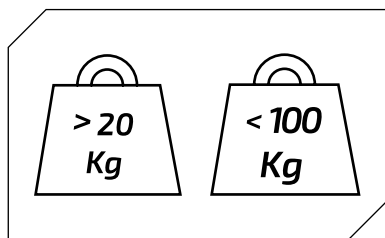

Minimálne prípustné zaťaženie na elektrickej kolobežke: 20 kg.

Maximálne prípustné zaťaženie na elektrickej kolobežke: 100 kg.

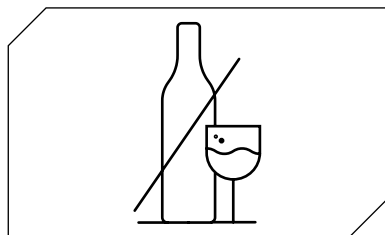

Na elektrickej kolobežke nejazdite v prípade požitia alkoholu a/alebo liekov.



Počas jazdy na elektrickej kolobežke nepoužívajte telefón a nepočúvajte hudbu.

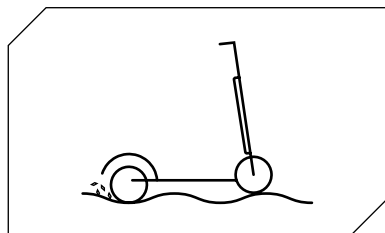

Venujte pozornosť jazde pri výskyte hrbolov, piesku, mláka, námrazy, snehu, schodov, na tmavých miestach a v nočných hodinách alebo na mokrom povrchu.

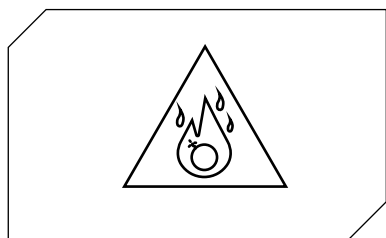

Elektrickú kolobežku nepoužívajte v nebezpečných zónach, v prítomnosti horľavých a/alebo výbušných látok, kvapalín a/alebo nečistoty

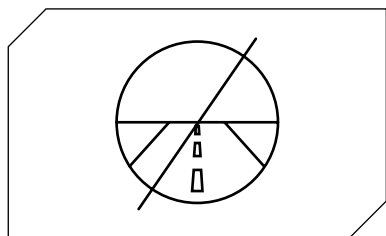

Táto elektrická kolobežka nebola navrhnutá na jazdu na cestách a diaľniciach. Nahliadnite do platného legislatívneho výnosu vo vašej obci, týkajúceho sa toho, kde je povolené použitie elektrickej kolobežky v cestnej prevádzke.

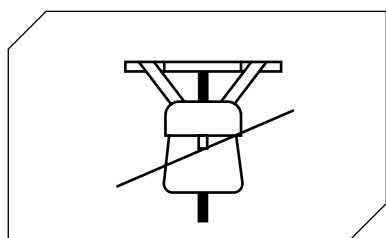

Na riadidlá neukladajte ťažké predmety.

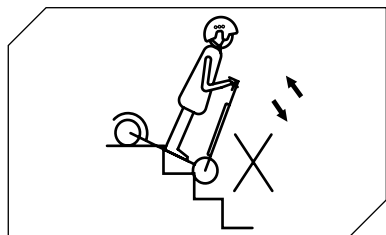

S elektrickou kolobežkou nevystupujte na schody ani neschádzajte po schodoch.

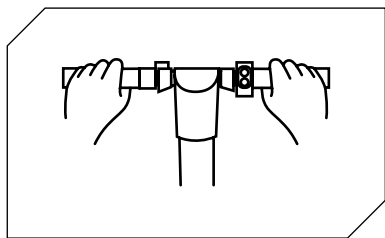

Jazdíte vždy s dvomi rukami na riadidlách.

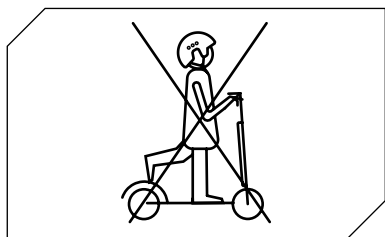

Nevedzte elektrickú kolobežku iba jedným chodidlom.

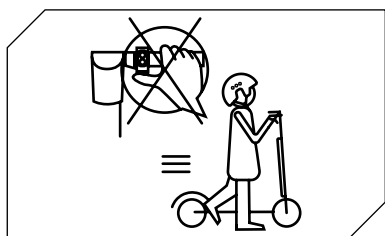

Keď kráčate s elektrickou kolobežkou, nestláčajte akcelerátor.

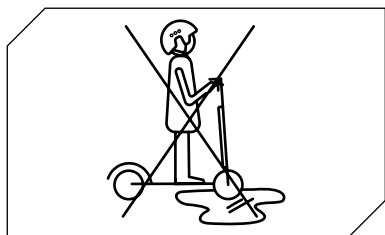

Nejazdite s elektrickou kolobežkou na mlákach a mokrych povrchoch.

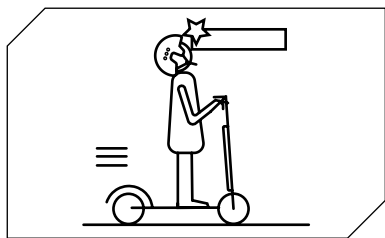

V prípade prejazdu pod prístreškami, bránami a/alebo podobnými dávajte pozor na hlavu.

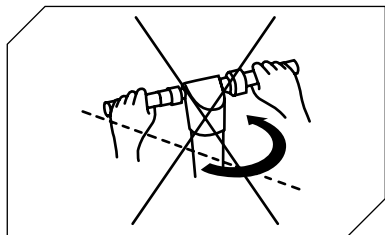

V prípade premávky pri najvyššej povolenej rýchlosti riadidlá neotáčajte prudko.

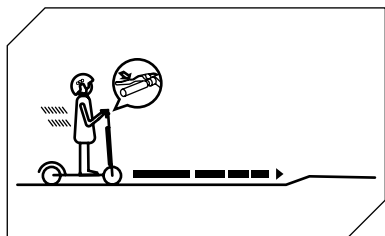

Začnite brzdiť v dostatočnej vzdialenosti, aby ste sa vyhli prekážkam, zákrutám a zónam s odlišnou dlažbou. Pred brzdením nezabudnite pustiť akcelerátor.

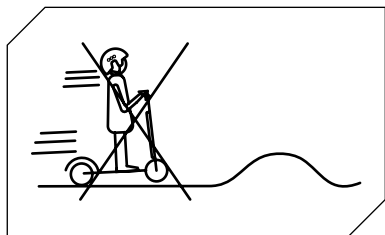

Na prekážkach, ako schodiská, obruby alebo hrbole nejazdite pri najvyššej povolenej rýchlosti.



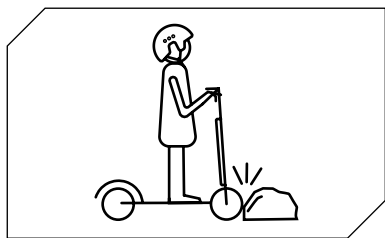

Cez prekážky neprechádzajte kolesami.

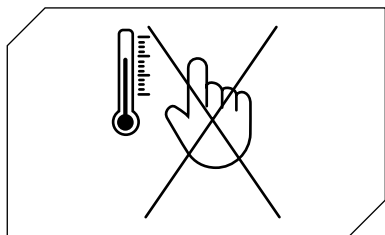

Nedotýkajte sa motora okamžite po jazde, jeho teplota by mohla byť zvýšená.

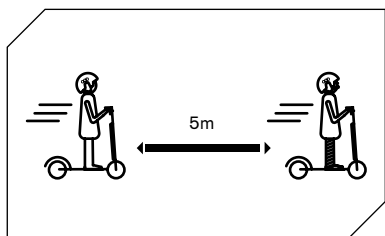

Dodržiavajte minimálnu bezpečnú vzdialenosť 5 m od ostatných vozidiel.

## 15. Batéria (Upozornenia)

Uistite sa, že e-kolobežka, nabíjačka a nabíjací port sú suché.

Keď je e-kolobežka plne nabitá, kontrolka LED na nabíjačke sa zmení z červenej (nabíjanie) na zelenú (nabíjanie ukončené).

Používajte iba originálnu nabíjačku. Iné nabíjačky môžu zariadenie poškodiť a predstavovať ďalšie potenciálne riziká.

E-kolobežka by nemala byť nabíjaná po dlhšiu dobu. Prebíjanie znižuje životnosť batérie a môže spôsobiť ďalšie potenciálne riziká.

E-kolobežku nabíjajte v suchom prostredí mimo horľavé materiály (napr. materiály, ktoré by mohli explodovať a horieť), najlepšie pri vnútornej teplote 15-25°C, nikdy však pod 0°C alebo nad + 40°C.

Ne nabíjajte e-kolobežku na priamom slnečnom svetle alebo v blízkosti ohňa.

Ne nabíjajte e-kolobežku ihneď po použití. Pred nabíjaním nechajte e-kolobežku hodinu vychladnúť.

Počas nabíjania nikdy nenechávajte e-kolobežku bez dozoru. Riziko tepla! Nikdy nepripájajte nabíjacie zásuvku DC ku kovovým predmetom.

Prečítajte si vyššie uvedené časti o nabíjaní a skladovaní, aby ste sa uistili, že batériu udržiavate a zaobchádzate s ňou správne. E-kolobežku chráňte pred otvoreným ohňom alebo inými zdrojmi tepla, aby nedošlo k prehriatiu batérie. Nevystavujte e-kolobežku mrazu. Nadmerné teplo a chlad môžu batériu vybiť.

Vyvarujte sa úplnému vybitiu batérie.

Najlepšie je batériu dobiť, kým ešte zostáva nejaká energia. To predlžuje životnosť batérie.

Ak je kapacita príliš nízka, nie je možné normálne riadiť. To môže viesť k tomu, že jazdec stratí kontrolu alebo spadne.

Zaistite, aby bola batéria nabíjaná v pravidelných intervaloch, aj keď nepoužívate e-kolobežku po dlhšiu dobu. Tým sa zabráni poškodeniu batérie spôsobenému nízkym napätím po dlhšiu dobu.

### **Bezpečnostné opatrenia týkajúce sa batérie:**

Batéria je zložená z lítium-iónových článkov a chemických prvkov, ktoré sú nebezpečné pre zdravie a životné prostredie. E-kolobežku nepoužívajte, pokiaľ z nej vychádza zápach, vyteká látka alebo vyžaruje nadmerné teplo. Nevyhadzujte e-kolobežku a ani batériu do domového odpadu. Koncový používateľ je zodpovedný za likvidáciu elektrických a elektronických zariadení a batérií v súlade so všetkými platnými predpismi.

## Čomu sa vyhnúť:

Otvoreniu alebo rozobratiu batérie, nárazom, hádzaniu alebo prepichnutiu batérie alebo prilepeniu predmetov na batériu. Dotýkaniu sa látok vytekajúcich z batérie, pretože obsahujú nebezpečné látky. Neumožňujte deťom alebo domácim zvieratám dotknúť sa batérie.

Nadmernému nabíjaniu, nadmernému vybíjaniu alebo skratovaniu batérie. Ponoreniu alebo vystaveniu batérie vode alebo inej tekutine. Vystaveniu batérie nadmernému teplu alebo chladu.

Vystaveniu batérie prostrediu obsahujúcemu výbušné plyny alebo plamene.

Ponechaniu batérie na daždi alebo na priamom slnku alebo v horúcom aute na priamom slnku. Opakovanej montáži a úprave batérie.

Prenášaniu alebo skladovaniu batérie spoločne s kovovými predmetmi. Riadeniu e-kolobežky počas nabíjania.

Používaniu inej nabíjačky ako originálnej.

## 16. Zodpovednosť

Používateľ je povinný používať e-kolobežku s maximálnou opatnosťou a v plnom súlade s dopravnými predpismi a všetkými príslušnými predpismi platnými v krajine, kde sa e-kolobežka nachádza.

Jazdec je tiež povinný udržiavať e-kolobežku čistú a v dokonalom funkčnom a udržiavanom stave, starostlivo vykonávať bezpečnostné kontroly na svoju zodpovednosť, ako je popísané v časti varovania a odporúčania, a udržiavať všetky dokumentácie týkajúcej sa údržby e-kolobežky.

Jazdec musí starostlivo vyhodnotiť atmosférické podmienky, kvôli ktorým by používanie e-kolobežky mohlo byť nebezpečné.

Za týmto účelom odporúčame znížiť rýchlosť a udržiavať primeranú brzdnú vzdialenosť, ak sa dostanete do nepriaznivých poveternostných podmienok a / alebo v silnej prevádzke.

V prípade poruchy produktu z dôvodov, ktoré nie je možné pripísať nesprávnemu správaniu jazdca, kontaktujte centrum podpory na webovej stránke **[www.ducatiurbanemobility.com](http://www.ducatiurbanemobility.com)**.

»MT Distribution ne prevzema odgovornosti za povzročenú škodu in nikakor ne odgovarja za škodo, povzročenou na stvareh ali ljudeh v primerih, ko:

- se izdelek uporablja nepravilno ali se ne uporablja v skladu z navodili za uporabo;

- je izdelek po nakupu spremenjen ali so poškodovani vsi oz. nekateri njegovi sestavni deli.«

## 17. Denná údržba a starostlivosť

### Čistenie a skladovanie

Ak sú na konštrukcii e-kolobežky škvvrny, utrite ich vlhkou handričkou. Ak škvvrny pretrvávajú, naneste na ne zubnú pastu, kefujte kefkou na zuby, a potom postihnuté miesto utrite vlhkou handričkou. Ak sú na plastových súčiastiach škrabance, odstráňte ich pomocou brúsneho papiera alebo iného brúsneho materiálu. Poznámky: Kolobežku nečistite alkoholom, benzínom, petrolejom ani inými agresívnymi a prchavými chemickými rozpúšťadlami, aby nedošlo k vážnemu poškodeniu. Neumývajte e-kolobežku vysokotlakovými vodnými tryskami. Pri čistení sa uistite, že je e-kolobežka vypnutá, je odpojený nabíjací kábel a uzavretá gumová krytka, pretože únik vody môže spôsobiť úraz elektrickým prúdom alebo iné vážne problémy. Ak e-kolobežku nepoužívate, uskladnite ju na chladnom a suchom mieste. Neskladujte ju vonku po dlhšiu dobu.

Nadmerné slnečné svetlo, prehriatie a nadmerný chlad zrýchľujú starnutie pneumatík a znižujú životnosť e-kolobežky i batérie.

- Skontrolujte brzdy a ich správne nastavenie.
- Skontrolujte utiahnutie skrutiek.

1. Nepoužívajte batérie iných modelov alebo značiek, pretože by mohli predstavovať bezpečnostné riziko.

2. Produkt nerozoberajte, nepoškodzuje ani neprepichujte. Nedotýkajte sa kontaktov batérie. Vonkajší plášť nerozoberajte ani neprerážajte. Vyvarujte sa kontaktu výrobku s vodou a ohňom a nevystavujte ho teplotám nad 50°C (vrátane zdrojov tepla, ako sú kachle, ohrievače atď.). Zabráňte kontaktu medzi kovovými predmetmi a svorkami batérie, aby sa zabránilo skratom, fyzickému zraneniu alebo smrti.

3. Voda presakujúca do batérie môže spôsobiť poškodenie vnútorných obvodov a riziko požiaru alebo výbuchu. Ak máte pochybnosti o tom, že by sa do batérie mohla dostať voda, okamžite ju prestaňte používať a vráťte ju ku kontrole servisu vášho predajcu.

4. Používajte iba originálnu nabíjačku, aby ste predišli možnému poškodeniu alebo požiaru.

5. Nesprávna likvidácia použitých batérií môže vážne znečisťovať životné prostredie. Pri likvidácii batérie dodržujte miestne predpisy. Chráňte životné prostredie dodržiavaním predpisov o likvidácii batérií.

6. Po každom použití batériu úplne nabite, aby ste predĺžili jej životnosť. Neskladujte batériu v prostredí, kde je teplota vyššia ako 50°C alebo nižšia ako -20°C (napríklad nenechávajte e-kolobežku ani batériu v nej na priamom slnku po dlhšiu dobu).

Nevhadzujte batériu do ohňa, mohlo by dôjsť k výbuchu a k požiaru. .

**Poznámka:**

Poškodenie spôsobené dlhodobým nabíjaním batérie je nevratné a nevzťahuje sa na ňu záruka. Akonáhle dôjde k poškodeniu, nie je možné batériu dobiť (batéria nesmie byť demontovaná nekvalifikovaným personálom, pretože môže dôjsť k úrazu elektrickým prúdom, k skratu alebo dokonca k závažným bezpečnostným udalostiam).

# 18. Technický list

## Informazioni generiche

Rám	horčíková zliatina
Rýchlosť	L1: <= 6 km/h   L2: <= 15 km/h   L3: <= 20 km/h   L4: <= 25 km/h (max. rýchlosť)*
Maximálny sklon	20% (podlieha zmenám na základe hmotnosti vodiča, podmienok na ceste a teploty)
Brzdy	Predná a zadná kotúčová brzda, KERS
Motor	350W, peak power 515W
Pneumatiky	10" tubeless predná a zadná
Nízkonapäťová ochrana	30.5V - 32V
Medzná hodnota prúdu	18A
Typ motora	Bezkefkový
Maximálne zaťaženie	100kg
Jazdec	Overte si nariadenia platné vo Vašej krajine
Prevádzková teplota	0°C / 45°C
Stupeň ochrany	IPX4
Doba nabíjania	približne 8/9 hodín
Jazdný dosah	do 50 km (podlieha zmenám na základe hmotnosti vodiča, podmienok na ceste a teploty)

\* Pred použitím výrobku si overte platné miestne právne predpisy týkajúce sa používania tohto typu výrobku a riadte sa miestnymi predpismi.

## Elektrický systém

Motor	350 W bezkefkový zadný
Displej	3.2" LED displej s portom USB
Batéria	36V 13Ah 468Wh
Svetlá	Predné a zadné LED svetlo
Nabíjačka	EÚ štandardná DC 2.1 nabíjačka 42 V 1,5 A
Bluetooth	Funkcia s app
Príslušenstvo	usb zástrčka

## Rozmery

Čistá hmotnosť	17.5kg
Hrubá hmotnosť	20.5kg
Rozmery otvoreného výrobku	1124*515*1185mm
Rozmery zatvoreného výrobku	1132*501*505mm
Rozmery balení	1175*200*525mm

## 19. Riešenie problémov

Skúšky, ktoré majú byť vykonané:

- Po páde skontrolujte funkčnosť páky plynu. Niekoľkokrát zrýchlite a spomaľte.
- Čas od času skontrolujte, či brzdy správne fungujú. Za týmto účelom posuňte e-kolobežku. Za týmto účelom kolobežku ručne roztláčte a zrazu zabrzďte, aby ste sa uistili, že brzdy reagujú správne na povel.
- Skontrolujte, či sú všetky časti kolobežky na svojom mieste a či sú riadne pripevnené.
- Skontrolujte opotrebenie a tlak v pneumatikách.
- Skontrolujte opotrebovanie bŕzd a lán.

Chyba	Príčina	Riešenie
Motor nebeží	Batéria nie je pripojená. Batéria je vybitá Elektrický problém	Skontrolujte konektory. Nabite batériu na 100% Požiadajte svojho predajcu o technickú pomoc
Zadné koleso sa neotáča	Problém s brzdou	Nastavte brzdu
Motor sa zastaví, keď je kolobežka v pohybe	Prehriatie motora	Uvoľnite plyn a počkajte, až vychladne
Po nabití sa kolobežka sama vypne	Batéria je poškodená	Požiadajte svojho predajcu o technickú pomoc
Kolobežka sa počas jazdy náhle zastaví	Poškodené napájacie káble a ovládacie prvky	Požiadajte svojho predajcu o technickú pomoc
Batérie sa nenabíjajú. Kolobežka sa počas jazdy náhle zastaví	Problémy s pripojením Batéria je vybitá Poškodená batéria Problémy s nabíjačkou batérií	Požiadajte svojho predajcu o technickú pomoc Nabite batériu na 100% Požiadajte svojho predajcu o technickú pomoc Vymeňte nabíjačku batérií.

## 20. Tabuľka chybových kódov

Chybový kód	Označenia
E01	Ochrana proti nadmernému prúdu
E02	Nízkonapäťová ochrana
E03	Vysokonapäťová ochrana
E04	Ochrana kolesa motora
E05	Funkčná porucha MOS (up) stanice
E06	Funkčná porucha MOS (down) stanice
E07	Všeobecná funkčná porucha stanice
E08	Ochrana proti prehriatiu
E09	Funkčná porucha páky akcelerátora
E11	Funkčná porucha svetlometov
E12	Chyba signálu stanice
E13	Funkčná porucha tlačidla zapnutia / vypnutia





**Spracovanie elektrického alebo elektronického zariadenia na konci jeho životnosti (platí vo všetkých krajinách Európskej únie a v iných európskych systémoch so systémom separovaného zberu)**

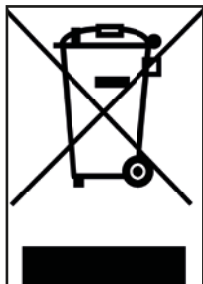

Tento symbol na výrobku alebo obale znamená, že výrobok by nemal byť považovaný za bežný domáci odpad, ale namiesto toho by mal byť odovzdaný na zbernom mieste schválenom pre recykláciu elektrických a elektronických zariadení (WEEE).

Zabezpečením správnej likvidácie tohto produktu pomôžete zabrániť možným negatívnym dopadom na životné prostredie a zdravie, ktoré by inak mohli byť spôsobené jeho nesprávnou likvidáciou. Recyklácia materiálov pomáha chrániť prírodné zdroje.

Podrobnejšie informácie o recyklácii tohto produktu získate od miestneho mestského úradu, miestnej služby pre likvidáciu odpadu alebo od predajného miesta, kde ste ho zakúpili.

V každom prípade musí byť výrobok zlikvidovaný v súlade s predpismi platnými v krajine nákupu.

ISpotrebitelia nesmú likvidovať OEEZ (elektrické a elektronické zariadenia) ako komunálny odpad, ale musia tento typ odpadu likvidovať oddelene, dvoma možnými spôsobmi:

1) V obecných zberných strediskách (nazývaných aj ako zberné dvory, ekologické ostrovy s triedeným odpadom), priamo alebo prostredníctvom zberových služieb komunálnych firiem, ak sú k dispozícii.

2) Na predajných miestach predávajúcich nové elektrické a elektronické zariadenia.

Tu je možné bezplatne ponechať veľmi malé spotrebiče (s najdlhšou stranou menšou ako 25 cm), zatiaľ čo väčšie je možné ponechať na princípe 1 za 1, t.j. pri kúpe nového môžete ponechať starý produkt s rovnakou funkciou.

Ak zlikvidujete elektrické alebo elektronické zariadenie nezákonným spôsobom, môžu byť uplatnené pokuty ustanovené platnými právnymi predpismi o ochrane životného prostredia.

Ak zariadenie obsahuje batérie alebo akumulátory, musia byť tieto odstránené a musia byť oddelené od osobitného zberu.



**Spracovanie použitých batérií (použiteľné vo všetkých krajinách Európskej únie a v iných európskych systémoch so systémami separovaného zberu).**



Tento symbol na produkte alebo na obale označuje, že batéria by nemala byť považovaná za bežný domáci odpad. U niektorých typov batérií je tento symbol použitý v kombinácii s chemickým symbolom.

Ak batéria obsahuje hodnotu viac ako 0, pridávajú sa chemické symboly pre ortuť (Hg) alebo olovo (Pb).

Zaistením správnej likvidácie batérií pomôžete zabrániť možným negatívnym dopadom na životné prostredie a zdravie, ktoré by inak mohli byť spôsobené jeho nesprávnou likvidáciou. Zabezpečenie správnej likvidácie batérií pomôže zabrániť potenciálnym negatívnym vplyvom na životné prostredie. V prípade produktov, ktoré z dôvodu bezpečnosti, výkonu alebo ochrany dát vyžadujú pevné pripojenie k internej batérii, batériu smie vymeniť len kvalifikovaný servisný pracovník.

Na konci životnosti odovzdajte tento výrobok na zbernom mieste vhodnom pre likvidáciu elektrických a elektronických zariadení: zaistíte tak správnu likvidáciu batérie vo vnútri.

Podrobnejšie informácie o recyklácii tohto produktu získate od miestneho mestského úradu, miestnej služby pre likvidáciu odpadu alebo od predajného miesta, kde ste ho zakúpili.

V každom prípade musí byť výrobok zlikvidovaný v súlade s predpismi platnými v krajine nákupu.

## VAROVANIE

Pred použitím produktu si prečítajte celú príručku a pokyny uvedené nižšie.

Meno výrobku: PRO-II PLUS

Typ produktu: Elektrická kolobežka

Rok výroby: 2021



### Poznámka:

- Na dobitie tejto elektrickej kolobežky používajte IBA dodanú nabíjačku označenú XVE063-4200150 s napätovým výstupom: 42V–1,5A.
- Použitie iného typu nabíjačky môže kolobežku poškodiť alebo predstavovať ďalšie potenciálne riziká.
- Nikdy nenechávajte kolobežku dobíjať bez dozoru.
- Kolobežku skladujte pri teplotách od 0°C do 35°C (optimálna teplota skladovania je 25°C).
- Nenabíjajte kolobežku ihneď po použití. Pred nabíjaním nechajte kolobežku hodinu vychladnúť.
- Ak kolobežku nepoužívate po určitú dobu, napríklad ste na dovolenke, a zveríte ju tretej strane, nechajte ju v čiastočne nabitom stave (nabitie 20-50%).
- Kolobežka je z výroby čiastočne nabitá. Ponechajte ju v tomto stave, pokiaľ nebudete pripravený ju používať.



## Vyhlasenie o zhode

M.T. Distribution S.r.l.

Adresa: Via Bargellino 10, 40012 Calderara di Reno (BO), Taliansko

Toto vyhlásenie o zhode je vydané na výhradnú zodpovednosť výrobcu

Značka výrobku	Ducati
Model výrobku	PRO-III
Opis výrobku	Elektrická kolobežka

Je v zhode s požiadavkami smerníc Rady o priblížení príslušných právnych predpisov členských štátov:

2006/42/ES smernice o strojových zariadeniach

RED 2014/53/EÚ smernice o rádiových zariadeniach

2014/30/EÚ smernice o elektromagnetickej kompatibilite, 2014/35/EÚ smernice o nízkom napätí, aplikovateľných harmonizovaných noriem:

EN 60335-1:2012+A2:2019

EN 14619:2019

EN 62233:2008

ETSI EN 301 489-1 V2.2.3: 2019-11

ETSI EN 301 489-17 V3.2.4: 2020-09

ETSI EN 300 328 V2.2.2: 2019-07

EN IEC 55014-1:2021

EN 55014-2:2015

EN IEC 61000-3-2:2019

EN 61000-3-3:2013+A1:2019

Názov podniku: Taizhou Siweiluo Vehicle co., Limited

Adresa podniku: NO.509 Tengyun Road, štvrť Jiaojiang, mesto Taizhou,

Zhejiang, Čína

Dátum: 04.08.2021

Technický spis je k dispozícii v sídle centrál EÚ. Miesto

vyhlásenia: Bologna, Taliansko

Meno a priezvisko: Alessandro Summa,

funkcia: Výkonný riaditeľ

MT DISTRIBUTION S.R.L

Via Bargellino 10, 40012, Calderara di Reno (BO), Taliansko,

oprávnená osoba: Alessandro Summa

Funkcia: Výkonný riaditeľ

### POZNÁMKA:

Toto vyhlásenie o zhode je platné iba pre elektrické skútre, ktoré sa predávajú v krajinách, ktoré dodržiavajú smernice o označení CE.

Alessandro Summa

M.T. DISTRIBUTION SRL  
Via Bargellino, 10 b/c  
40012 CALDERARA DI RENO (BO)  
F0001 FISC. 011792840377  
NOMBE COGNOME: QUALIFICA E  
TIMBRO AZIENDALE

**PRO-III**  
trotinette elétrica

Manual do utilizador

**Instruções originais**

Obrigado por escolher este produto. O produto no futuro pode variar. Para obter informações gerais, suporte técnico e assistência, para obter informações sobre as variantes que podem ser implementadas, termos gerais de garantia, entre em contato com seu revendedor ou visite o site [www.ducatiurbanemobility.com](http://www.ducatiurbanemobility.com)

1. Instruções de segurança
2. Guia rápido
3. Conteúdo da embalagem
4. Visão geral do produto
5. Informações dos comandos/Painel de comando
6. Montagem e configuração
7. Dobrar e transportar
8. Carregamento da bateria
9. Regulação dos travões
10. Autonomia
11. Conservação e limpeza
12. Advertências gerais
13. Configuração da app
14. Aprender a guiar
15. Bateria (advertências)
16. Responsabilidade
17. Manutenção e cuidados diários
18. Ficha técnica
19. Solução de problemas
20. Tabela códigos erros

# 1. Instruções de segurança

Leia com atenção as seguintes instruções antes de usar o produto. Guarde este manual para referência futura ou para novos utilizadores.

- A empresa não assumirá qualquer responsabilidade derivada de uso indevido do produto ou não conformidade com os regulamentos rodoviários e instruções contidas neste manual.
- Esta motoneta elétrica não é um brinquedo. Use-a com responsabilidade, com cuidado e respeito pelos outros.
- Verifique os regulamentos locais em vigor sobre a utilização deste tipo de produto antes de utilizá-lo e assegure-se de seguir os regulamentos locais. Conduza com responsabilidade e preste atenção às pessoas e aos obstáculos para evitar acidentes.
- Sempre use a vestimenta recomendada: luvas antiderrapantes, joelheiras e cotoveleiras e use um capacete.
- A pessoa que conduz essa motoneta deve ser capaz de colocar ambos os pés no chão facilmente enquanto segura o guidão na altura correta.
- Ao parar ou estacionar o seu veículo, assegure-se de fazê-lo numa superfície plana e segura
- A capacidade máxima de carga do produto é de 100 kg.
- Este produto não pode ser usado por mais de uma pessoa ao mesmo tempo.
- O uso indevido do produto ou a não conformidade com as instruções deste manual pode causar sérios danos.
- Caso ocorram problemas técnicos, entre em contato com o Serviço de Assistência Técnica do seu revendedor.
- Não tente desmontar ou reparar o produto por conta própria.
- Não deixe a bateria perto de fontes de fogo ou calor.
- Evite utilizar baterias usadas, defeituosas e/ou não originais.
- Não se sente sobre o produto quando estiver a conduzir ou estacionado.
- Caso o utilizador que for utilizar o produto não estiver familiarizado com a condução deste tipo de veículo, recomenda-se que, antes de utilizá-lo pela primeira vez, seja instruído sobre os princípios básicos da condução por um adulto tendo em conta os seguintes aspetos:
  1. Aceleração
  2. Desaceleração
  3. Travagem
  4. Regras básicas de condução

## 2. Guia rápido

- Quando a usar pela primeira vez, carregue a motoneta a 100%. Quando a scooter está totalmente carregado, a luz LED no carregador muda de vermelho (carregando) para verde (totalmente carregado).
- Prima o botão de energia durante alguns segundos para iniciar.
- Verifique a pressão do pneu (44 PSI) se a motoneta não percorreu pelo menos 60% dos quilómetros indicados ou atingiu a velocidade máxima nos primeiros 3 meses de utilização. É provável que as rodas esvaziaram novamente e será necessário encher com a pressão indicada.
- Coloque a motoneta numa superfície plana.
- Coloque as suas mãos no guiador. Pise na plataforma com um pé e use o outro para dar um leve empurrão e acelerar.
- Após o uso, verifique o indicador da bateria, se a bateria estiver vazia, recarregue-a antes de usar, a scooter elétrica é um dispositivo que requer recarga periódica para trabalhar.



O acelerador é ativado quando a velocidade de avanço excede 3 km/h.

**Por razões de segurança, a motoneta está inicialmente configurada para evitar de arrancar se estiver estacionada.**

- Quando a motoneta começar a mover-se, coloque os dois pés na plataforma e pressione o acelerador.
- Para conduzir a motoneta, incline o corpo na direção do deslocamento ao virar e rode lentamente o guiador.
- Para parar a motoneta, solte o acelerador e pressione o travão eletrónico ou de alavanca no lado esquerdo do guiador.
- Para desmontar, pare primeiro a motoneta completamente. Tentar descer da motoneta enquanto esta está em movimento pode causar lesões.
- Quando precisar alterar o modo de velocidade, clique no botão LIGAR/DESLIGAR (botão B no capítulo 5).
- Ao conduzir a noite ou em locais escuros, clique duas vezes no botão LIGAR/DESLIGAR para ligar os faróis e use um colete refletor.

Para a sua própria segurança, use um capacete e joelheiras para se proteger contra quedas e lesões enquanto aprende a conduzir a trotineta elétrica.

O condutor assume todos os riscos por não usar um capacete ou outro equipamento de proteção.

Respeite sempre o código de trânsito e as regras e regulamentos relativos ao trânsito aplicáveis aos ciclistas no país de circulação.



### 3. Conteúdo da embalagem

Trotinette elétrica montada, o guidador será instalado com os parafusos apropriados.



Na embalagem:

- carregador
- cabo de rede
- gancho 3 parafusos
- chave sextavada 4 e 5
- adaptador para enchimento pneus
- 2 RF Key

## 4. Visão geral do produto



## 5. Informações dos comandos/Painel de comando

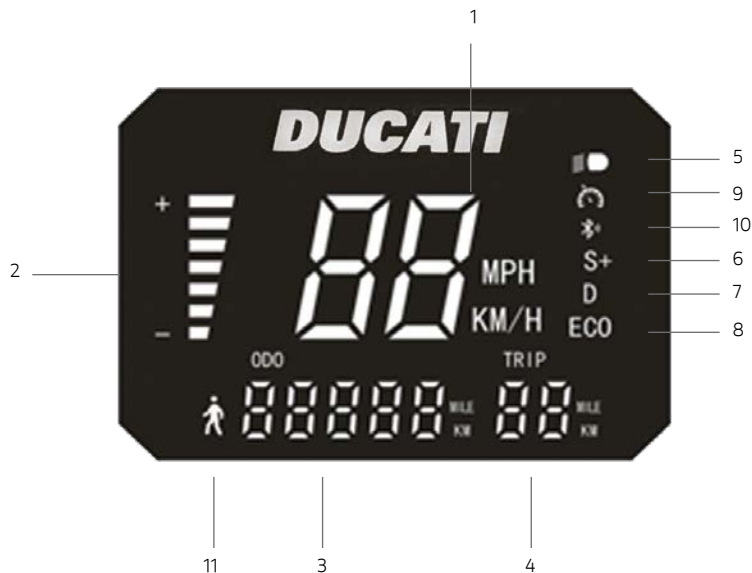

1. Velocímetro: apresenta a velocidade atual da trotinete.
2. Nível da bateria: o nível da bateria é indicado por 7 barras.
3. ODO: Distância total percorrida.
4. TRIP: Distância de uma sessão.
5. Faróis: Indicador luminoso.
6. Modalidade SPORT - O ecrã mostrará S+. (até 25km/h).
7. Modalidade COMFORT - O ecrã mostrará D. (até 20km/h).
8. Modalidade ECO - O ecrã mostrará ECO. (até 15km/h).
9. Cruise Control: Manutenção da velocidade. Ativa-se depois de ter mantido a mesma velocidade durante alguns segundos.
10. Bluetooth
11. Modalidade PLATAFORMA (até 6km/h)

Quando ligada, a Ducati PRO III possui uma trava do motor integrada ao sistema e, uma vez ligada, deve ser destravada usando um dos seguintes métodos \*:

**RF KEY:** Aproxime a RF key (incluída) do ecrã para ativar a trotinete elétrica.



**Smartphone:** Utilize a aplicação Ducati Urban e-Mobility através da tecla de bloqueio/desbloqueio do menu de definições.

\*Sem um destes passos, não será possível utilizá-lo.

- Botão de ligação (B): mantenha premida esta tecla para ligar/desligar a trotinete elétrica.
- Acelerador (A): utilize-o para fazer arrancar a trotinete elétrica e para acelerar.
- Travão (C): mantenha-o pressionado para travar
- Modalidade: prima duas vezes a tecla (B) para selecionar a modalidade.
- Farol anterior e posterior: prima uma vez o botão (B) para o acender. Quando as luzes estiverem acesas, prima novamente o botão (B) para as apagar.

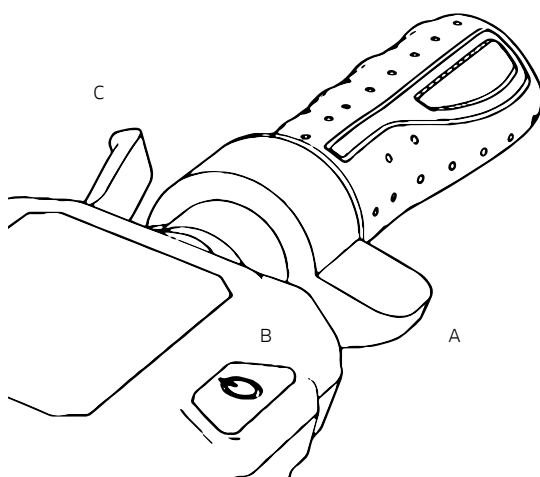

O acelerador entra em funcionamento uma vez que a velocidade de avanço ultrapassar 3 km/h.

## 6. Montagem e configuração



O veículo é entregue dobrado e com o guidador desmontado.



Passos:

1. Abra o descanso
2. Levante o guidador, coloque a alavanca na posição de fecho e abaixe o anel de segurança.
3. Instale o guidador na haste
4. Instale o gancho (ver foto) aproximando-o da haste, prestando atenção para o alinhar com os furos e insira os parafusos.
5. Insira o parafuso no lado esquerdo no furo situado sob o painel de comando.
6. Aperte os parafusos.
7. Aproxime e alinhe a plaqueta de plástico (ver foto) com o segundo furo/perfil do painel de controlo e, em seguida, insira e aperte os parafusos.
8. Carregue a bateria a 100%
9. Efetue a regulação do mecanismo de redobragem\*
10. Efetue a regulação do sistema de travagem (capítulo 9)
11. Efetue o controlo da pressão dos pneus (44PSI)\*.

\*No caso em que a trotinete não atinja pelo menos 60% dos Km declarados ou atingir a velocidade máxima nos primeiros 3 meses de utilização, é provável que as rodas se esvaziem novamente, portanto, a pressão deve ser reposta conforme indicado (44PSI).

\*\*Se a alavanca estiver demasiado folgada na fase de fecho, aperte o parafuso hexagonal frontal o suficiente para aumentar a prensão de segurança.

## Regular o guidador:

Conforme mostrado na figura, se a haste do guidador tremer durante o percurso, regule o parafuso com a chave sextavada.



## 7. Dobrar e transportar

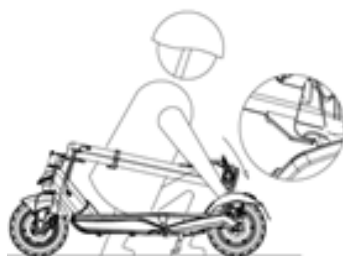

Certifique-se de que a trotinete elétrica está desligada. Segure a haste do guidador com a mão, puxe a alavanca e alinhe o gancho do guidador com o gancho situado no guarda-lamas posterior.

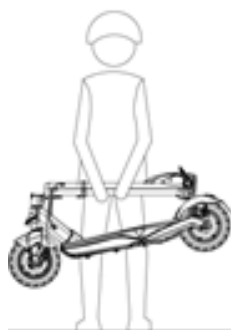

Depois de voltar a dobrar, segure na haste do guidador com uma ou ambas as mãos.

## 8. Carregamento da bateria

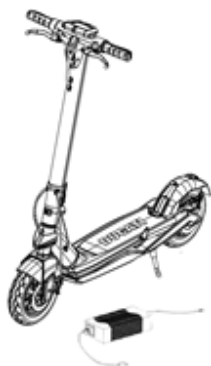

Desligue a trottinete e abra o descanso.



Abra a cobertura impermeável e depois ligue o carregador à porta de carregamento.



Depois do carregamento, feche a cobertura impermeável.



Carregue o dispositivo durante 8-9 horas antes da primeira utilização.

Aconselha-se também carregá-lo após cada uso e antes de guardá-lo.

É aconselhável não permitir que o veículo descarregue completamente para evitar danificar a bateria.





## 9. Regulação dos travões

### Alavancas dos travões

É possível regular a posição da alavanca do travão sempre que precisar através do ponto A (ver foto).



### Regulação da pinça do travão anterior

Caso o travão esteja demasiado esticado ou demasiado solto, utilize a chave sextavada para desapertar o parafuso (A) e, em seguida, regule o cabo do travão (encurte o cabo do travão para cima, se estiver demasiado estreito. Se o cabo estiver demasiado solto, puxe o cabo para baixo) e, em seguida, aperte de novo o parafuso (A). Se ficar demasiado frouxo ou demasiado esticado mesmo depois de ter seguido o primeiro passo, é possível que seja necessário regular a pastilha do travão (fixa), através da roda do lado oposto. Utilize a chave sextavada para afastar (em sentido anti-horário) ou aproximar (em sentido horário) a pastilha do travão (B) (ver imagem).

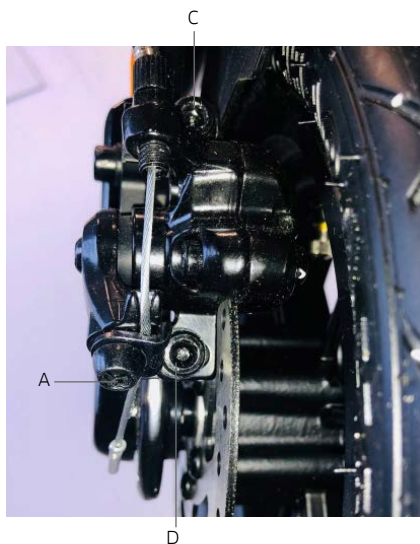

Verifique o alinhamento correto entre a pinça do travão e o disco. Utilize os parafusos C e D para regular a posição/alinhamento no disco, se necessário.



## Regulação da pinça do travão posterior

Caso o travão esteja demasiado esticado ou demasiado solto, utilize a chave sextavada para desapertar o parafuso (A) e, em seguida, regule o cabo do travão (encurte o cabo do travão para cima, se estiver demasiado solto, puxe o cabo para baixo) e, em seguida, aperte de novo o parafuso (A). Se ficar demasiado frouxo ou demasiado esticado mesmo depois de ter realizado o primeiro passo, é possível que seja necessário regular a pastilha do travão fixa: desaparafuse e remova os parafusos C e D e, posteriormente, remova a pinça do travão do disco.

Utilize a chave sextavada para afastar (em sentido anti-horário) ou aproximar (em sentido horário) a pastilha do travão (B) (ver imagem).

Verifique a montagem/alinhamento correto entre a pinça do travão e o disco fazendo rodar a roda em vazio enquanto tenta travar. Utilize os parafusos C e D para regular a posição/alinhamento no disco e repita, se necessário, os passos anteriores.

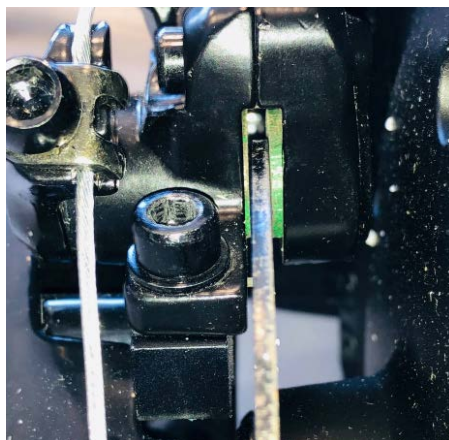
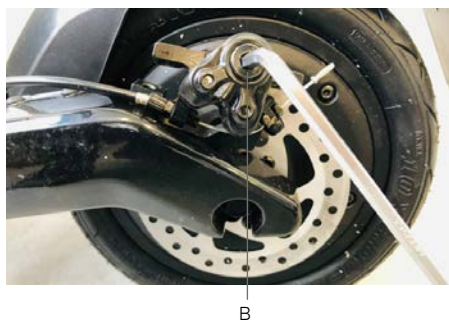
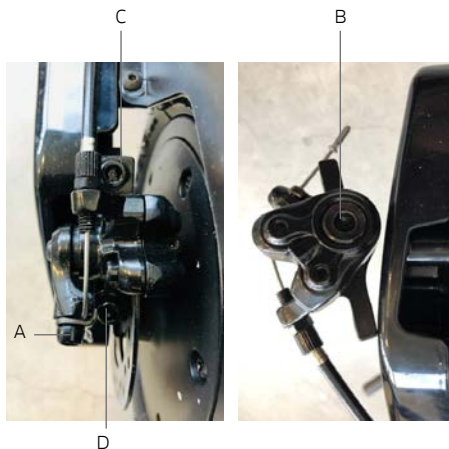

## 10. Alcance

O alcance máximo depende de várias variáveis:

**Terreno:** O alcance é maior ao conduzir em uma superfície lisa do que ao conduzir em estradas irregulares e declives/aclives.

**Peso do utilizador:** Quanto mais pesado o utilizador for, mais curto será o alcance.

**Temperatura:** Conduzir a motoneta num ambiente muito frio ou quente afeta o alcance.

**Velocidade e estilo de condução:** Conduzir suavemente e em velocidade constante aumenta o alcance. A aceleração e as manobras agressivas reduzem o alcance. A velocidade baixa prolonga o alcance.

**Manutenção:** A recarga oportuna e a manutenção correta aumentam o alcance.

## 11. Armazenamento e limpeza

Carregue a motoneta a 50% - 60% antes de guardá-la uma temporada sem uso ou durante períodos prolongados. Recarregue a 50% - 60% a cada 2-3 meses. Se não for usada diariamente, recomenda-se guardar a motoneta a 15 - 25°C. Não exponha a motoneta a temperaturas baixas (abaixo de 0°C) e altas (acima de 40°C). Evite deixá-la ao ar livre, pois ela não é resistente à água.

Quando a motoneta ficar suja, limpe-a com um pano húmido. Antes de limpá-la, certifique-se de que a motoneta elétrica esteja desligada e cubra a tomada de carregamento para evitar danos nos componentes eletrónicos. Não use álcool, gasolina, querosene ou outros solventes químicos corrosivos e voláteis. Isto pode danificar a aparência e a estrutura interna da motoneta elétrica. Não use pistolas de água pressurizada ou água corrente para a limpeza. A motoneta elétrica não é à prova de água.

Não a exponha à chuva ou água, nem a mergulhe em água para lavá-la.

## 12. Avisos gerais

- Verifique os travões, a pressão (44 PSI), o estado das rodas e do acelerador antes de cada utilização. Se notar ruídos anormais ou quaisquer anomalias, não utilize o produto e contate o Serviço de Assistência Técnica do seu revendedor.
- A motoneta não deve ser modificada de forma alguma, pois pode alterar a sua eficiência ou danificar a sua estrutura e causar problemas.
- Assegure-se de desligar o produto antes de estacioná-lo.
- Não conduza o veículo à chuva, neve ou nevoeiro.
- Assegure-se de que os componentes elétricos do veículo não entrem em contato com água ou outros líquidos.
- Evite conduzir perto de rios ou lagos.
- Supervisione as crianças para garantir que não brinquem com o produto. É necessária supervisão rigorosa se o produto estiver a ser usado por crianças ou perto delas.
- Para obter informações, suporte técnico e assistência, entre em contato com o seu revendedor.

### Instruções de comportamento de condução

- Não use o telefone nem ouça música enquanto conduz a motoneta.
- Somente conduza se houver iluminação suficiente para conduzir com segurança. Se estiver a conduzir em condições de iluminação desfavoráveis, lembre-se de ligar as luzes da motoneta e de usar um colete refletor.
- Sempre segure o guidador com ambas as mãos ao conduzir.
- Conduza sempre com os dois pés apoiados na plataforma de forma segura e confortável.
- Não se distraia ao conduzir e sempre olhe para frente.
- Sempre conduza a uma velocidade na qual pode travar com segurança.
- Comece a travar a uma distância suficiente para evitar obstáculos, curvas e áreas com superfícies irregulares. Lembre-se de liberar o acelerador antes de utilizar o travão
- Não entre em competição com outros condutores.
- Mantenha uma distância mínima de segurança de 5 m de outros veículos.

## 13. Configuração da aplicação

- O que pode ser feito com a aplicação Ducati Urban e-Mobility?
- Defina os modos de guia
- Configure a unidade de medida da velocidade (Km/Mhp)
- Habilite a modalidade de arranque Zero Start
- Defina a função Controlo Cruzeiro
- Visualize os quilómetros percorridos parciais e totais e o tempo empregue
- Visualize o resíduo da bateria
- Visualize a velocidade de cruzeiro
- Atribua um nome à trotinette eléctrica
- Acenda/apague as luzes
- Configure o bloqueio do motor
- Configure o idioma
- Visualize a última posição do veículo Ducati Urban e-Mobility

Aceda o App Store para descarregar e instalar a aplicação Ducati Urban e-Mobility



1. Descarregue a aplicação no Smartphone.
2. Aceda ao patinete elétrico e ative o Bluetooth no Smartphone.
3. Inicie a aplicação e aceda\*, conecte o próprio Smartphone ao patinete elétrico por meio do Bluetooth dentro de 1 a 2 metros de distância.

\*Se for a primeira vez que utiliza esta aplicação, preencha o campo "e-mail" para registar e autenticar o código de verificação.

A interface da aplicação aparece conforme a seguir:



A interface da aplicação com o patinete eléctrico associado aparece conforme a seguir:

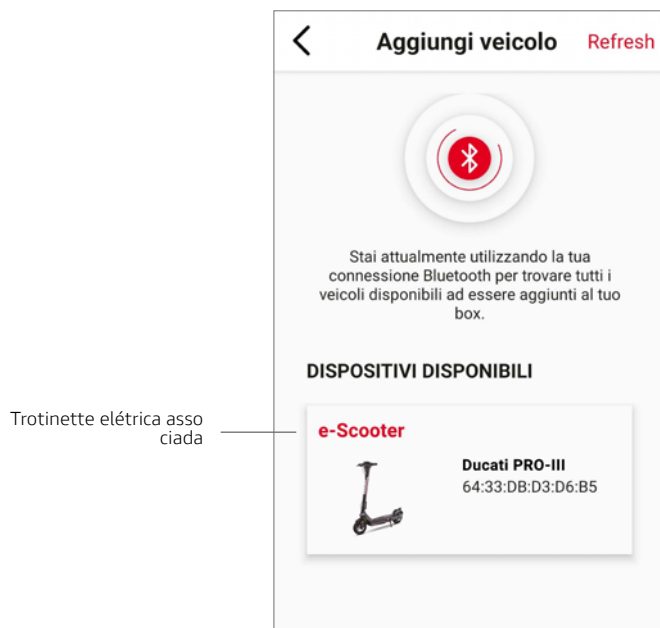

A interface principal

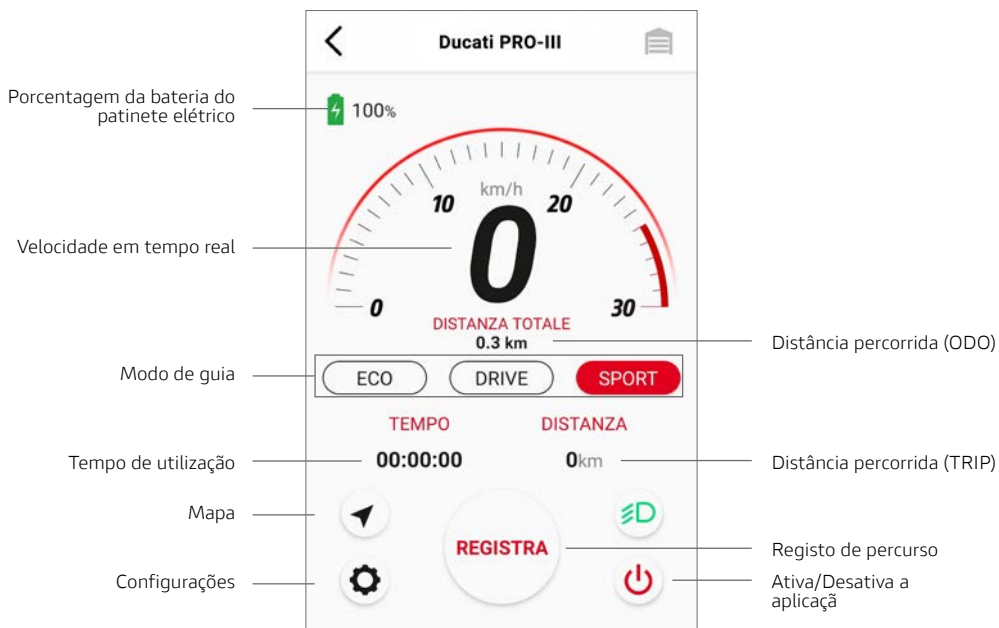

## Interface de Definições do patinete elétrico associado

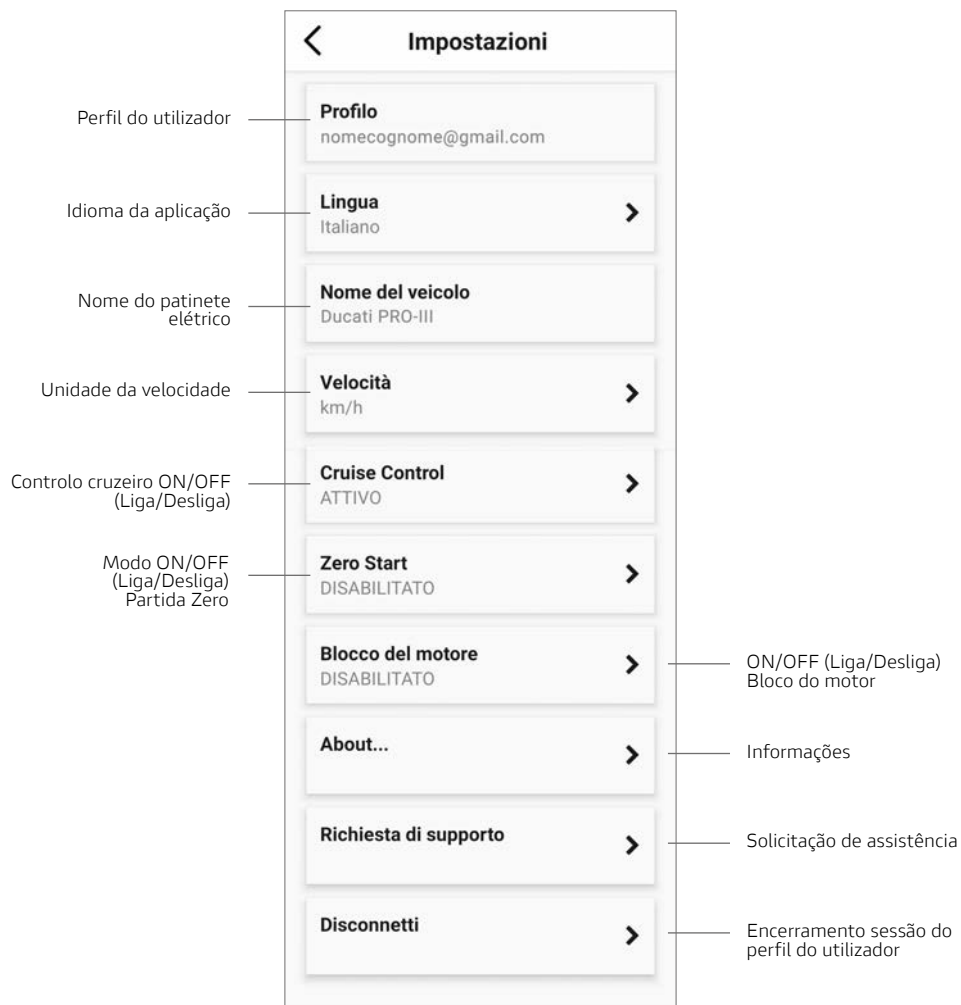

### Informações sobre o “Controlo Cruzeiro”:

Ative a função “Controlo Cruzeiro” na aplicação, mantenha o patinete elétrico a uma velocidade constante (>8Km/h) e mantenha premida a alavanca do acelerador por alguns segundos. Um sinal sonoro indicará que o “Controlo Cruzeiro” está ativo, portanto, não será necessário manter a alavanca do acelerador premida. Pressione de novo a alavanca do acelerador ou a alavanca do travão para desativar a função.

### Informações sobre o modo “Partida Zero”:

O modo Partida Zero, se ativado, permite fazer partir o patinete elétrico ao agir no acelerador sem necessariamente usar o impulso inicial com o pé.



## 14. Aprender a conduzir

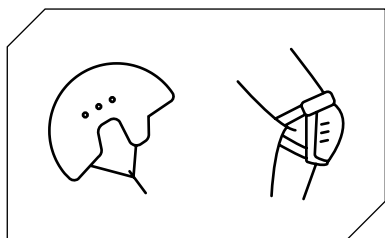

Siga as instruções de segurança antes de conduzir a trotineta.

Use equipamentos aprovados, como capacetes e joelheiras.

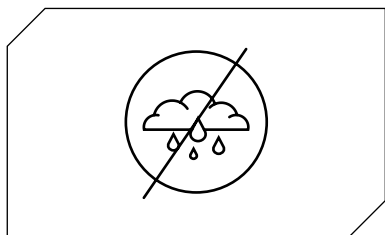

Não use a trotineta elétrica à chuva.

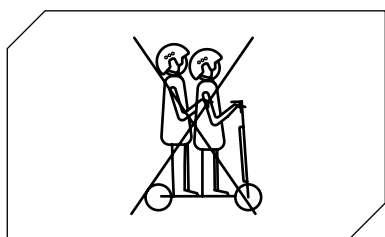

A trotineta elétrica não pode ser usada por mais de uma pessoa ao mesmo tempo.

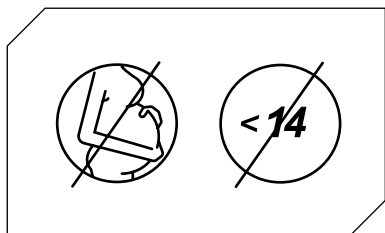

Antes de usar o produto verifique a legislação local em vigor em relação ao uso deste tipo de produto e certifique-se de seguir as regulamentações locais.

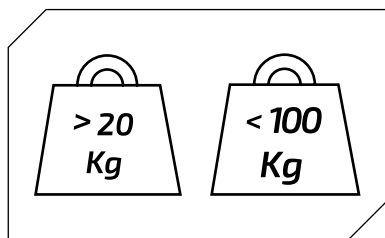

Peso mínimo permitido na trotinette elétrica: 20 kg.

Peso máximo permitido na trotineta elétrica: 100 kg.

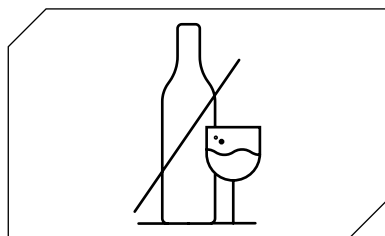

Não conduza a trotinette elétrica em caso de consumo de álcool e/ou medicamentos.



Não utilize o telefone nem ouça música durante a condução da trotinette elétrica.

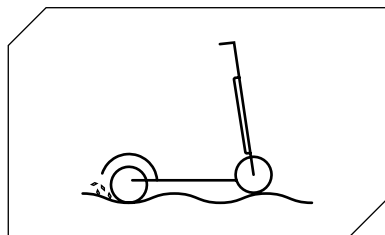

Preste atenção ao conduzir na presença de lombas, areia, poças, gelo, neve, escadas, locais escuros e horários noturnos ou em solo molhado.

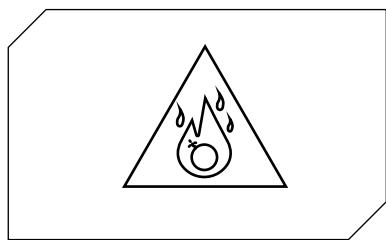

Não utilize a trotinette elétrica em zonas perigosas, na presença de substâncias inflamáveis e/ou explosivas, líquidos e/ou sujidade.

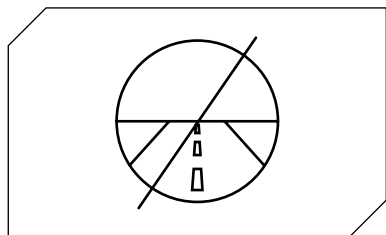

Esta trotinette elétrica não foi concebida para ser conduzida em estradas e autoestradas. Consulte o decreto-lei em vigor no seu município relativamente aos locais onde é permitido circular na trotineta elétrica.

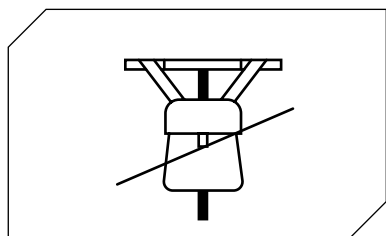

Não coloque objetos pesados no guidador.

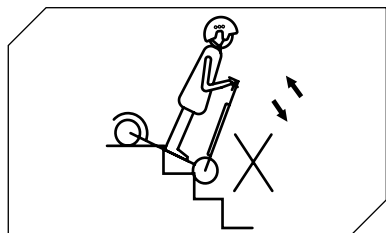

Evite subir ou descer escadas com a trotinette elétrica.

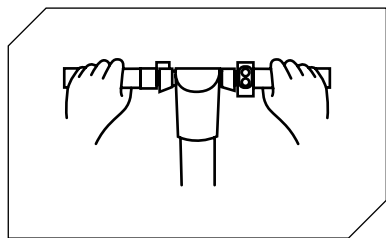

Circule sempre com as duas mãos no guiador.

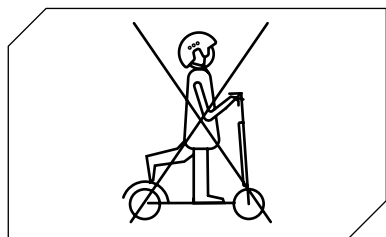

Não conduza a trotinette elétrica com apenas um pé.

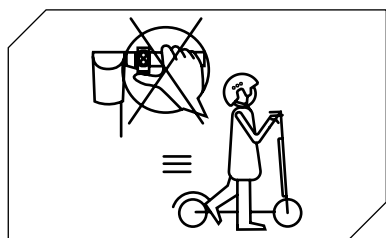

Não prima o acelerador ao caminhar com a trotinette elétrica.



Não conduza a trotinette elétrica em poças e superfícies molhadas.

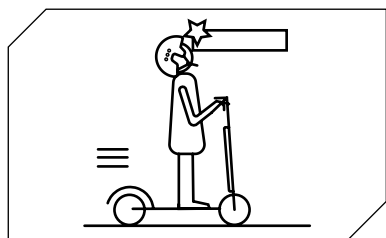

Preste atenção com a cabeça em caso de passagem sob alpendres, portas e/ou similares.

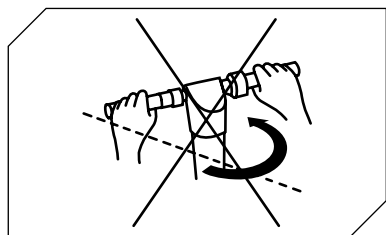

Em caso de circulação à velocidade mais alta permitida, não gire o guidador bruscamente.

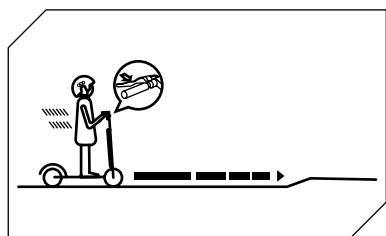

Comece a travar a uma distância suficiente para evitar obstáculos, curvas e zonas com pavimentações diferentes entre si. Lembre-se de soltar o acelerador antes de travar.

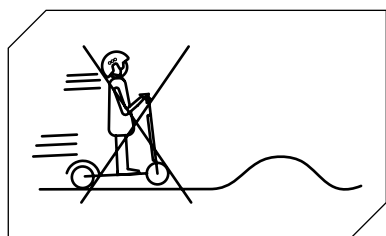

Não circule à velocidade mais alta permitida em obstáculos como escadarias, bordas ou lombadas.

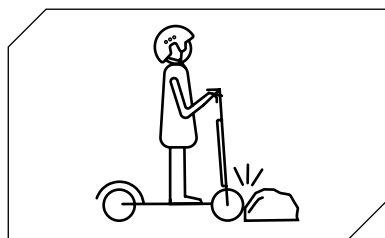

Não bata com as rodas nos obstáculos.

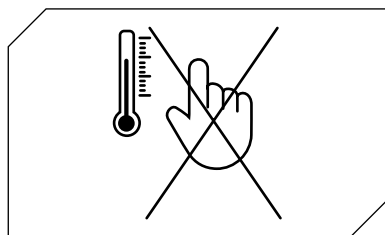

Não toque no motor logo após haver conduzido, ele pode se encontrar a uma temperatura elevada.

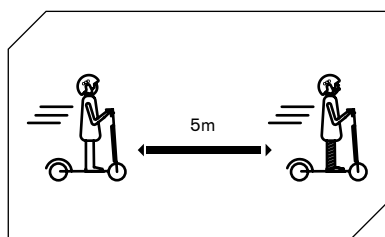

Mantenha uma distância de segurança mínima de 5 m de outros veículos.

## 15. Bateria (avisos)

Assegure-se de que a motoneta, o carregador e a tomada de carregamento estão secos.

Quando a motoneta está totalmente carregada, a luz LED no carregador muda de vermelho (carregamento) para verde (carregamento completo).

Utilize somente o carregador original. Outros carregadores danificam o dispositivo e representam outros riscos potenciais.

A motoneta não deve ser carregada durante longos períodos. A sobrecarga reduz a vida útil da bateria e pode causar outros riscos potenciais.

Carregue a motoneta em um ambiente seco, longe de materiais inflamáveis (por exemplo, materiais que podem rebentar em chamas), preferencialmente a uma temperatura interna de 15– 25°C, mas nunca abaixo de 0°C ou acima de +40°C.

Não carregue sob luz solar direta ou perto de um incêndio.

Não carregue a motoneta imediatamente após a utilização. Deixe a motoneta arrefecer durante uma hora antes de carregá-la.

Nunca deixe a motoneta elétrica sem vigilância durante o carregamento. Risco de queimadura! Nunca conecte a tomada de carregamento CC com objetos metálicos.

Leia as seções de carregamento e armazenamento acima para garantir a manutenção e o manuseio apropriado da bateria. Mantenha a motoneta afastada de chamas soltas ou de outras fontes de calor para evitar o sobreaquecimento da bateria. Não deixe a motoneta exposta a temperaturas congelantes. Quer o calor quer o frio excessivos podem esgotar a bateria.

Evite descarregar completamente a bateria.

É melhor recarregar a bateria enquanto ainda há alguma carga restante. Isto prolonga a vida útil da bateria. Quando a carga está muito baixa, não é possível conduzir normalmente. Isso pode levar a perda de controle ou queda do condutor.

Assegure-se de que a bateria é carregada em intervalos regulares, mesmo que não utilize a motoneta elétrica durante um longo período. Isto evita danos à bateria causados por baixa tensão durante um longo período.

Precauções com a bateria:

A bateria é composta por células de íões de lítio e elementos químicos que são prejudiciais à saúde e ao meio ambiente. Não use a motoneta se ela emitir odores, substâncias ou calor excessivo. Não descarte a motoneta elétrica ou a bateria com o lixo doméstico. O utilizador final é responsável pelo descarte de equipamentos elétricos e eletrônicos e baterias em conformidade com todos os regulamentos aplicáveis.

O que evitar:

Abriu ou desmontar a bateria, bater, arremessar, furar a bateria ou espetar objetos na bateria. Tocar em quaisquer substâncias que extravasem da bateria, pois contêm substâncias perigosas. Permitir que as crianças ou os animais de estimação toquem na bateria.

Sobrecarregar, sobredescarregar ou causar curto-circuito na bateria. Mergulhar ou expor a bateria à água ou a outro líquido. Expor a bateria ao calor ou frio excessivo.

Expor a bateria a um ambiente contendo gases explosivos ou chamas.

Deixar a bateria à chuva ou luz solar direta ou num carro quente sob luz solar direta. Remontagem ou recondicionamento da bateria.

Carregar ou armazenar a bateria juntamente com objetos de metal, como ganchos de cabelo, colares etc. Conduzir a motoneta elétrica durante o carregamento.

A utilização de qualquer carregador diferente do original.

## 16. Responsabilidade

O utilizador deve usar a motoneta elétrica com a máxima diligência e em total conformidade com os códigos de trânsito e todos os regulamentos relevantes em vigor no país de circulação.

O condutor também é obrigado a manter a motoneta elétrica limpa e em perfeito estado de eficiência e manutenção, efetuar com diligência as verificações de segurança sob a sua responsabilidade, conforme descrito na seção de avisos e recomendações, e guardar toda a documentação relativa à manutenção da motoneta elétrica.

O condutor deve avaliar cuidadosamente as condições atmosféricas que podem tornar perigosa a utilização da motoneta elétrica. Para este fim, recomendamos moderar a sua velocidade e a manter uma distância de travagem adequada se estiver em condições meteorológicas adversas e/ou trânsito intenso.

Na ocorrência de mau funcionamento do produto por motivos não atribuíveis a comportamento incorreto do condutor, entre em contato com a central de assistência no sítio da web [www.ducatiurbanemobility.com](http://www.ducatiurbanemobility.com).

"A MT Distribution não responde por danos causados e não é de forma alguma responsável por danos provocados em bens ou pessoas nos casos em que:

- o produto seja utilizado de modo inapropriado ou desconforme com o que está referido no manual de instruções;
- o produto, após a compra, seja alterado ou adulterado em todos ou alguns dos seus componentes."



## 17. Manutenção e cuidados diários

### Limpeza e armazenamento

- Se houver manchas no corpo da motoneta, limpe-as com um pano húmido. Se as manchas persistirem, aplique pasta de dentes, escove com uma escova de dentes e depois limpe com um pano húmido. Se houver riscos nos componentes de plástico, use uma lixa ou outro material abrasivo para removê-los. Notas: Não limpe a motoneta com álcool, gasolina, querosene ou outros solventes químicos corrosivos e voláteis para evitar danos graves. Não lave a motoneta com jatos de água a alta pressão. Ao limpar, assegure-se de que a motoneta está desligada, o cabo de carregamento desconectado e a tampa de borracha fechada, pois uma fuga de água pode causar um choque elétrico ou outros problemas graves. Quando a motoneta não estiver a ser utilizada, guarde-a no interior, num local fresco e seco. Não a guarde ao ar livre durante um longo período de tempo. A luz solar excessiva, o sobreaquecimento e o frio excessivo aceleram o envelhecimento dos pneus e comprometem a vida útil da motoneta e da bateria.
  - Verifique os travões e se eles estão ajustados corretamente.
  - Verifique os parafusos em geral
1. Não utilize baterias de outros modelos ou marcas, pois podem colocar um risco à segurança.
  2. Não desmonte, esmague ou perfure o produto. Não toque nos contatos da bateria. Não desmonte ou perfure a carcaça. Evite que o produto entre em contato com água e fogo e não o exponha a temperaturas superiores a 50°C (isso inclui fontes de calor como fogões, aquecedores etc.). Evite o contato entre objetos de metal e os contatos da bateria para evitar curto-circuito, ferimentos físicos ou morte.
  3. A infiltração de água na bateria pode causar danos aos circuitos internos e risco de incêndio ou explosão. Se houver qualquer dúvida de que a água pode ter entrado na bateria, pare de usar a bateria imediatamente e devolva-a ao serviço pós-venda do seu revendedor para verificação.
  4. Utilize apenas o carregador original para evitar danos potenciais ou incêndio.
  5. O descarte inadequado de baterias usadas polui gravemente o meio ambiente. Siga os regulamentos locais relativamente ao descarte da bateria. Siga os regulamentos de descarte da bateria para proteger o meio ambiente.
  6. Após cada uso, recarregue totalmente a bateria para estender a sua vida útil. Não guarde a bateria num ambiente onde a temperatura esteja acima de 50°C ou abaixo de -20°C (por exemplo, não deixe a motoneta ou a bateria num carro sob luz direta do sol durante um longo período de tempo). Não atire a bateria para o fogo, pois isso pode causar falha, sobreaquecimento e até mesmo incêndio.

**Nota:**

Os danos causados pela bateria deixada sem carga durante um longo período são irreversíveis e não são cobertos pela garantia limitada. Uma vez ocorrido o dano, a bateria não pode ser recarregada (a bateria não deve ser desmontada por pessoal não qualificado, pois isso pode causar choques elétricos, curtos-circuitos ou até mesmo incidentes de segurança graves).

## 18. Ficha técnica

### Informações genéricas

Armação	liga de magnésio
Velocidade	L1: <= 6km/h   L2:<= 15km/h   L3: <= 20km/h   L4: <= 25km/h (velocità max)*
Pendência máxima	20% (sujeito a variações com base no peso do condutor, nas condições do pavimento e na temperatura)
Travões	Travão anterior e posterior de disco, KERS
Motor	350W, peak power 515W
Pneumáticos	10" tubeless anterior e posterior
Proteção de baixa tensão	30.5V - 32V
Limite de corrente	18A
Tipo de motor	Brushless
Carga máxima	100kg
Condutor	Verifique a norma em vigor no seu país
Temperatura de funcionamento	0°C / 45°C
Nível de proteção	IPX4
Tempo di carga	8/9 horas aprox.
Autonomia	até 50km (sujeito a variações com base no peso do condutor, nas condições do pavimento e na temperatura)

\* Antes de usar o produto verifique a legislação local em vigor em relação ao uso deste tipo de produto e certifique-se de seguir as regulamentações locais.

### Sistema elétrico

Motor	350W Brushless posterior
Ecrã	3.2" LED ecrã con porta USB
Bateria	36V 13Ah 468Wh
Luzes	LED dianteiro e traseiro
Carregador	EU Standard DC 2.1 Charger 42V 1.5A
Bluetooth	Funcionalidade com app
Acessórios	Plug usb

### Medidas

Peso líquido	17.5kg
Peso bruto	20.5kg
Dimensões do produto aberto	1124*515*1185mm
Dimensões do produto fechado	1132*501*505mm
Dimensões packaging	1175*200*525mm

## 19. Resolução de problemas

Testes a serem realizados:

- Após uma queda, verifique se a alavanca do acelerador funciona corretamente. Para fazer isso, acelere e desacelere várias vezes.
- Verifique de vez em quando se os travões estão a funcionar corretamente. Para fazer isso, mova o veículo. Empurre-o manualmente e trave de repente para ter certeza de que responde aos comandos.
- Verifique se todos os componentes do veículo estão no lugar e presos em segurança.
- Verifique o desgaste e a pressão dos pneus.
- Verifique o desgaste dos travões e cabos.

Erro	Causa	Solução
O motor não está a funcionar	A bateria não está conectada A bateria está descarregada Problema elétrico	Verifique os conectores Carregue a bateria a 100% Solicite assistência técnica ao seu revendedor
A roda traseira não rodará	Problema de travão	Afine os travões
O motor interrompe-se enquanto está a funcionar	Sobreaquecimento do motor	Solte o acelerador e espere que arrefeça
Depois de ser carregado, o veículo desliga-se sozinho	A bateria está danificada	Solicite assistência técnica ao seu revendedor
O veículo interrompe-se de repente quando está a funcionar	Os cabos de alimentação e os controlos estão danificados	Solicite assistência técnica ao seu revendedor
A bateria não carrega ou a trotineta não liga	Problemas de conexão A bateria está descarregada Bateria danificada Problemas com o carregador de bateria	Solicite assistência técnica ao seu revendedor Carregue a bateria a 100% Solicite assistência técnica ao seu revendedor Substitua o carregador de bateria

## 20. Tabela Códigos Erros

Códigos Erro	Indicações
E01	Proteção de sobreintensidades
E02	Proteção de baixa tensão
E03	Proteção contra alta tensão
E04	Proteção roda do motor
E05	Avaria MOS (up) do controlador
E06	Avaria MOS (down) do controlador
E07	Avaria genérica do controlador
E08	Proteção contra o sobreaquecimento
E09	Avaria alavanca acelerador
E11	Avaria dos faróis
E12	Erro de sinal do controlador
E13	Avaria do botão de alimentação

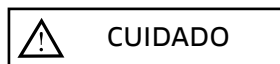

**Eliminação de dispositivos elétricos ou eletrônicos no final da sua vida útil (aplicável em todos os países da União Europeia e noutros sistemas europeus com sistemas de recolha separada)**

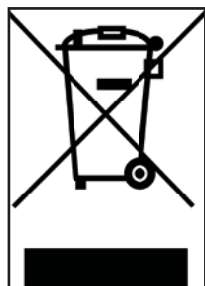

Este símbolo no produto ou na embalagem indica que o produto não deve ser considerado como lixo doméstico normal, mas sim levado para um ponto de recolha apropriado para a reciclagem de equipamentos elétricos e eletrônicos (REEE).

Ao garantir que este produto seja descartado corretamente, ajudará a prevenir potenciais consequências negativas para o meio ambiente e saúde humana que poderiam ser causadas por descarte inadequado. A reciclagem de materiais ajuda a conservar os recursos naturais.

Para obter informações mais detalhadas sobre a reciclagem deste produto, pode entrar em contacto com o serviço de recolha de lixo local ou com a loja onde o adquiriu.

Em qualquer caso, é necessário descartar o produto de acordo com os regulamentos em vigor no país de compra.

Especificamente, os consumidores não devem descartar os REEE como lixo municipal, mas devem descartar

este tipo de lixo separadamente, de duas formas possíveis:

1) Em centros de recolha municipal (também denominados EcoPontos, ilhas ecológicas), diretamente ou

por via dos serviços de recolha das empresas municipais, quando disponíveis.

2) Nos pontos de venda que vendem novos equipamentos elétricos e eletrônicos.

Nestes, podem ser deixados gratuitamente os REEE muito pequenos (com o lado mais comprido menor que 25 cm), enquanto os maiores podem ser deixados numa base de 1 por 1, ou seja, pode deixar o produto antigo quando é adquirido um novo com a mesma função.

No caso de descarte de equipamentos elétricos ou eletrônicos de forma ilegal, podem ser aplicadas as penalidades previstas pela legislação em vigor sobre proteção ambiental (válido apenas para Itália).

Se os REEE contiverem baterias ou acumuladores, estes devem ser removidos e descartados por via da recolha separada específica de resíduos.

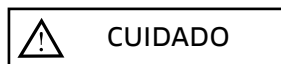

## Eliminação de baterias gastas (aplicável em todos os países da União Europeia e noutros sistemas europeus com sistema de recolha separada)



Este símbolo no produto ou na embalagem indica que a embalagem da bateria não deve ser considerada lixo doméstico normal. Em alguns tipos de baterias, este símbolo pode ser utilizado em combinação com um símbolo químico.

Os símbolos químicos para mercúrio (Hg) ou chumbo (Pb) são adicionados se a bateria contiver mais de 0,0005% de mercúrio ou 0,004% de chumbo.

Ao garantir que as baterias sejam descartadas corretamente, ajudará a evitar possíveis consequências negativas para o meio ambiente e a saúde que poderiam ser causadas pelo manuseio inadequado de resíduos. A reciclagem de materiais ajudará a conservar os recursos naturais. Quando, por motivos de segurança, desempenho ou proteção de dados, os produtos exigirem uma conexão fixa a uma bateria/pilha elétrica interna, esta só deve ser substituída por pessoal de serviço qualificado.

No final da sua vida útil, entregue o produto num ponto de recolha adequado para o descarte de equipamentos elétricos e eletrónicos, isso garantirá que a bateria interna também seja descartada de forma correta.

Para obter informações mais detalhadas sobre o descarte da bateria gasta ou do produto, pode entrar em contacto com o serviço de recolha de lixo local ou com a loja onde o adquiriu.

Em qualquer caso, é necessário descartar o produto de acordo com os regulamentos em vigor no país de compra.

## AVISO

Leia o manual e as instruções abaixo na íntegra antes de utilizar o produto. Nome do Produto: PRO-III

Tipo de Produto: Trotineta elétrica

Ano de produção: 2021



Nota:

- Para recarregar esta trotineta elétrica, utilize APENAS o carregador fornecido rotulado como XVE063-4200150 com a seguinte tensão de saída: 42 V-1,5 A.
- A utilização de outro tipo de carregador pode danificar o produto ou colocar outros riscos potenciais.
- Nunca deixe o produto a carregar sem supervisão.
- Guarde o produto a temperaturas entre 0 °C e 35 °C (a temperatura ideal de armazenamento é 25 °C)
- Não recarregue o produto imediatamente após a utilização. Deixe o produto arrefecer durante uma hora antes de carregar.
- Se estiver ausente durante um determinado período, por exemplo, aos feriados, e confiar o dispositivo a terceiros, deixe-o parcialmente carregado (20-50% de carga). Não totalmente carregado.





## Declaração de conformidade

M.T. Distribution S.r.l.

Endereço: Via Bargellino 10, 40012 Calderara di Reno (BO), Itália

Esta declaração de conformidade é emitida sob a responsabilidade exclusiva do Fabricante

Marca do produto	Ducati
Modelo do produto	PRO-III
Descrição do produto	Trotineta elétrica

Está em conformidade com as disposições das Diretivas do Conselho para a aproximação das legislações dos Estados-Membros relativas a:

Diretiva de Máquinas 2006/42/CE

Diretiva de Equipamentos de Rádio DER 2014/53/EU

Diretiva de Compatibilidade Eletromagnética da UE 2014/30/EU Diretiva de Baixa Tensão 2014/35/EU Normas harmonizadas aplicáveis:

EN 60335-1:2012+A2:2019

EN 14619:2019

EN 62233:2008

ETSI EN 301 489-1 V2.2.3: 2019-11

ETSI EN 301 489-17 V3.2.4: 2020-09

ETSI EN 300 328 V2.2.2: 2019-07

EN IEC 55014-1:2021

EN 55014-2:2015

EN IEC 61000-3-2:2019

EN 61000-3-3:2013+A1:2019

Nome da fábrica: Taizhou Siweiluo Wehicle co., Limited

Morada da fábrica: NO.509 Tengyun Road, distrito de Jiaojiang, cidade de Taizhou, Zhejiang, China

Data: 04/08/2021

Processo técnico disponível na sede da UE Local da

declaração: Bologna, Itália

Nome e sobrenome: Alessandro Summa Cargo:

Administrador-delegado

MT DISTRIBUTION S.R.L

Via Bargellino 10, 40012, Calderara di Reno (BO), Itália

Pessoa autorizada: Alessandro Summa

Cargo: Administrador-delegado

### NOTA:

Esta declaração de conformidade aplica-se apenas às Trotinetas Elétricas vendidas em países que seguem as diretivas da marcação CE.

Alessandro Summa

**M.T. DISTRIBUTION SRL**  
Via Bargellino, 10 b/c  
40012 CALDERARA di RENO (BO)  
F0001 Fisco 011790840317  
NOME COGNOME: QUALIFICA E  
TIMBRO AZIENDALE

# **PRO-III**

ηλεκτρικό πατίνι

## Εγχειρίδιο χρήστη

### **Αρχικές οδηγίες**

Σας ευχαριστούμε που επιλέξατε αυτό το προϊόν. Το προϊόν στο μέλλον μπορεί να διαφέρει. Για γενικές πληροφορίες, τεχνική υποστήριξη και βοήθεια, για πληροφορίες σχετικά με τις παραλλαγές που ενδέχεται να εφαρμοστούν, γενικούς όρους εγγύησης, επικοινωνήστε με τον αντιπρόσωπό σας ή επισκεφτείτε τον ιστότοπο [www.ducatiurbanemobility.com](http://www.ducatiurbanemobility.com)

1. Οδηγίες ασφάλειας
2. Γρήγορος οδηγός
3. Περιεχόμενο συσκευασίας
4. Περιγραφή του προϊόντος
5. Πληροφορίες χειρισμών/Πίνακας ελέγχου
6. Συναρμολόγηση και ρύθμιση
7. Διπλώστε και μεταφέρετε
8. Φόρτιση της μπαταρίας
9. Ρύθμιση των φρένων
10. Αυτονομία
11. Αποθήκευση και καθαρισμός
12. Γενικές προειδοποιήσεις
13. Ρύθμιση Εφαρμογής
14. Εκμάθηση οδήγησης
15. Μπαταρία (Προειδοποιήσεις)
16. Ευθύνες
17. Καθημερινή συντήρηση και φροντίδα
18. Τεχνικό δελτίο δεδομένων
19. Επίλυση προβλημάτων
20. Πίνακας κωδικών σφαλμάτων

# 1. Οδηγίες ασφάλειας

Διαβάστε τις παρακάτω οδηγίες προσεκτικά προτού χρησιμοποιήσετε το προϊόν. Αποθηκεύστε αυτό το εγχειρίδιο για μελλοντική αναφορά ή για νέους χρήστες.

- Η εταιρεία δεν αναλαμβάνει καμία ευθύνη που απορρέει από κακή χρήση του προϊόντος ή μη συμμόρφωση με τους οδικούς κανονισμούς και τις οδηγίες του παρόντος εγχειριδίου.
- Αυτό το ηλεκτρικό πατίνι δεν είναι παιχνίδι. Χρησιμοποιείτε το υπεύθυνα, με προσοχή και σεβασμό προς τους άλλους.
- Ενημερωθείτε για τους ισχύοντες τοπικούς κανονισμούς αναφορικά με τη χρήση αυτού του τύπου προϊόντος προτού το χρησιμοποιήσετε και βεβαιωθείτε ότι τηρούνται οι εν λόγω κανονισμοί. Οδηγείτε υπεύθυνα και προσέχετε ανθρώπους και εμπόδια για την αποφυγή ατυχημάτων.
- Χρησιμοποιείτε πάντα τον συνιστώμενο ρουχισμό: αντιολισθητικά γάντια, προστατευτικά για τα γόνατα και τους αγκώνες και φοράτε κράνος.
- Το άτομο που οδηγεί αυτό το πατίνι πρέπει να είναι σε θέση να τοποθετεί εύκολα και τα δύο πόδια στο πάτωμα όταν κρατάει το τιμόνι στο σωστό ύψος.
- Το σταμάτημα ή το παρκάρισμα του οχήματός σας πρέπει να γίνεται επάνω σε ομαλή, ασφαλή επιφάνεια
- Η μέγιστη ικανότητα φορτίου του προϊόντος είναι 100 kg.
- Το προϊόν αυτό δεν πρέπει να χρησιμοποιείται ταυτόχρονα από περισσότερα από ένα άτομα.
- Η εσφαλμένη χρήση του προϊόντος ή η μη συμμόρφωση με τις οδηγίες του παρόντος εγχειριδίου μπορεί να προκαλέσει σοβαρή ζημιά.
- Εάν παρουσιαστούν τεχνικά προβλήματα, επικοινωνήστε με την Υπηρεσία Τεχνικής Υποστήριξης του προμηθευτή σας.
- Μην επιχειρείτε να αποσυναρμολογήσετε ή να επισκευάσετε μόνοι σας το προϊόν.
- Μην αφήνετε τη μπαταρία κοντά σε φωτιά ή πηγές θερμότητας.
- Αποφύγετε τη χρήση μεταχειρισμένων, ελαττωματικών ή/και μη γνήσιων μπαταριών.
- Μην κάθεστε επάνω στο προϊόν τόσο όταν το οδηγείτε όσο και όταν είναι σταθερό.
- Σε περίπτωση που ο χρήστης που πρόκειται να χρησιμοποιήσει το προϊόν δεν είναι εξοικειωμένος με την οδήγηση του συγκεκριμένου τύπου οχήματος, συνιστάται να λάβει βασική εκπαίδευση από κάποιον ενήλικα προτού το χρησιμοποιήσει για πρώτη φορά, και να μάθει τα ακόλουθα:
  1. Επιτάχυνση
  2. Επιβράδυνση
  3. Φρενάρισμα
  4. Βασικοί κανόνες οδήγησης

## 2. Οδηγός γρήγορης εκκίνησης

- Όταν χρησιμοποιείτε το πατίνι για πρώτη φορά, φορτίστε το σε ποσοστό 100%. Όταν το σκούτερ είναι πλήρως φορτισμένο, η λυχνία LED στο φορτιστή αλλάζει από κόκκινο (φόρτιση σε πράσινο (πλήρως φορτισμένο)).
- Πατήστε για λίγα δευτερόλεπτα το κουμπί ενεργοποίησης για να ξεκινήσει να λειτουργεί.
- Ελέγξτε την πίεση των ελαστικών (44 PSI) εάν το σκούτερ δεν έχει διανύσει τουλάχιστον το 60% των αναφερόμενων χιλιομέτρων ή δεν έχει επιτύχει τη μέγιστη ταχύτητα κατά τους πρώτους 3 μήνες χρήσης, είναι πιθανό οι τροχοί να έχουν ξεφουσκώσει ξανά, οπότε θα πρέπει να αποκαταστήσετε την πίεση όπως υποδεικνύεται.
- Τοποθετήστε το πατίνι επάνω σε επίπεδη επιφάνεια.
- Βάλτε τα χέρια σας στο τιμόνι. Ανεβείτε με το ένα πόδι στην πλατφόρμα και χρησιμοποιήστε το άλλο για να δώσετε στον εαυτό σας μια ελαφριά ώθηση και να επιταχύνετε
- Μετά τη χρήση, ελέγξτε την ένδειξη της μπαταρίας, εάν η μπαταρία είναι στάθμη, φορτίστε την πριν από τη χρήση, το ηλεκτρικό σκούτερ είναι μια συσκευή που απαιτεί περιοδική επαναφόρτιση για εργασία.



Το γκάζι ενεργοποιείται μόλις η ταχύτητα κίνησης ξεπεράσει τα 3 km/h.

Για λόγους ασφάλειας, το πατίνι έχει ρυθμιστεί αρχικά ώστε να αποφεύγεται η εκκίνηση από στάση.

- Όταν το πατίνι αρχίσει να κινείται, τοποθετήστε και τα δύο πόδια επάνω στην πλατφόρμα και πατήστε το γκάζι.
- Για να οδηγήσετε το πατίνι, μετατοπίστε το σώμα σας προς την κατεύθυνση της πορείας όταν στρίβετε και στρέψτε αργά το τιμόνι.
- Για να σταματήσετε το πατίνι, αφήστε το γκάζι και πατήστε το ηλεκτρονικό φρένο ή τον μοχλό φρένου στην αριστερή πλευρά του τιμονιού.
- Για αποσυναρμολόγηση, αρχικά ακινητοποιήστε πλήρως το πατίνι. Μην επιχειρείτε να κατεβείτε από το πατίνι ενώ είναι σε κίνηση διότι μπορεί να τραυματιστείτε.
- Όταν θέλετε να αλλάξετε τη λειτουργία ταχύτητας, κάντε κλικ στο κουμπί ON/OFF (κουμπί B στο κεφάλαιο 5).
- Όταν οδηγείτε τη νύχτα ή σε σκοτεινά μέρη, κάντε διπλό κλικ στο κουμπί ON/OFF για να ενεργοποιήσετε τα φώτα και φορέστε ανακλαστικό γιλέκο.

Για την ασφάλειά σας, φοράτε κράνος και επιγονατίδες για να προστατευτείτε από πτώσεις και τραυματισμούς ενώ μαθαίνετε να οδηγείτε το ηλεκτρικό πατίνι.

Ο οδηγός αναλαμβάνει όλους τους κινδύνους εάν δεν φοράει κράνος ή άλλον προστατευτικό εξοπλισμό.

Τηρείτε πάντα τον κώδικα οδικής κυκλοφορίας καθώς και τους κανονισμούς και νόμους σχετικά με την κυκλοφορία που ισχύουν για τους ποδηλάτες στη χώρα χρήσης του ποδηλάτου.

### 3. Περιεχόμενο συσκευασίας

Συναρμολογημένο ηλεκτρικό πατίνι, το τιμόνι πρέπει να συναρμολογείται με τις κατάλληλες βίδες.



Στη συσκευασία:

- φορτιστής
- καλώδιο δικτύου
- άγκιστρο 3 βίδες
- κλειδί allen 4 και 5
- προσαρμογέας για φούσκωμα ελαστικών
- 2 Κλειδί RF

## 4. Περιγραφή του προϊόντος



## 5. Πληροφορίες χειρισμών/Πίνακας ελέγχου

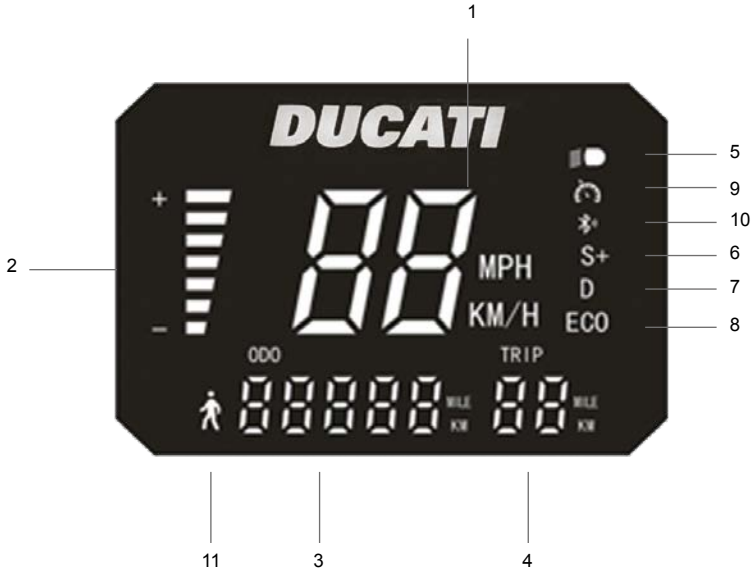

1. Ταχύμετρο: εμφανίζει την τρέχουσα ταχύτητα του πατινιού.
2. Επίπεδο μπαταρίας: το επίπεδο της μπαταρίας υποδεικνύεται από 7 μπάρες.
3. ODO: Συνολική διανυθείσα απόσταση.
4. TRIP: Απόσταση μεμονωμένης διαδρομής.
5. Φώτα: Λυχνία φανού.
6. Λειτουργία SPORT - Η οθόνη δείχνει την ένδειξη S+. (μέχρι 25km/h).
7. Λειτουργία COMFORT - Η οθόνη δείχνει την ένδειξη D. (μέχρι 20km/h).
8. Λειτουργία ECO - Η οθόνη δείχνει την ένδειξη ECO. (μέχρι 15km/h).
9. Cruise Control: Διατήρηση της ταχύτητας. Ενεργοποιείται κατόπιν διατήρησης της ίδιας ταχύτητας για μερικά δευτερόλεπτα.
10. Bluetooth
11. Λειτουργία PEDONE (μέχρι 6km/h)



Όταν είναι ενεργοποιημένο, το Ducati PRO III έχει ένα κλείδωμα κινητήρα ενσωματωμένο στο σύστημα και μόλις ενεργοποιηθεί, πρέπει να ξεκλειδωθεί χρησιμοποιώντας μία από τις ακόλουθες μεθόδους \*:

**ΚΛΕΙΔΙ RF:** Πλησιάστε το κλειδί RF (του εξοπλισμού) στην οθόνη για να ενεργοποιήσετε το ηλεκτρικό πατίνι.



**Smartphone:** Χρησιμοποιήστε την εφαρμογή Ducati Urban e-Mobility μέσω του κουμπιού κλείδωμα/ ξεκλείδωμα στο μενού ρυθμίσεις.

\*Χωρίς την εκτέλεση κάποιου από αυτά τα βήματα, δεν θα είναι δυνατή η χρήση του.

- Κουμπί ενεργοποίησης (B): κρατήστε πατημένο αυτό το κουμπί για να ενεργοποιήσετε/ απενεργοποιήσετε το ηλεκτρικό πατίνι.
- Γκάζι (A): χρησιμοποιήστε το ώστε το ηλεκτρικό πατίνι να μπορέσει να ξεκινήσει και να επιταχύνει.
- Φρένο (C): κρατήστε το πατημένο για να φρενάρετε
- Τρόπος λειτουργίας: πατήστε δύο φορές το κουμπί (B) για να επιλέξετε τον τρόπο λειτουργίας.
- Μπροστινό και πίσω φως: πατήστε μία φορά του κουμπί (B) για να το ανάψετε. Με τα φώτα αναμμένα, ξαναπατήστε το κουμπί (B) για να τα σβήσετε.

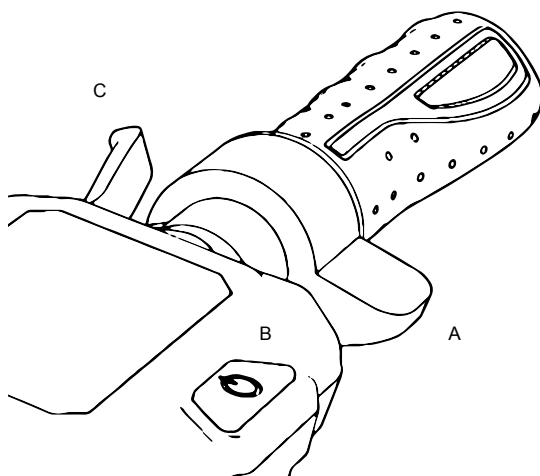

Το γκάζι αρχίζει να λειτουργεί μόλις η ταχύτητα προώθησης ξεπεράσει τα 3 km/h.

## 6. Συναρμολόγηση και ρύθμιση



Το όχημα παραδίδεται διπλωμένο και με το τιμόνι αποσυναρμολογημένο.



Βήματα:

1. Ανοίξτε το σταντ στήριξης
2. Σηκώστε το τιμόνι, τοποθετήστε τον μοχλό σε θέση ασφάλισης και χαμηλώστε τον δακτύλιο ασφαλείας.
3. Τοποθετήστε το τιμόνι επάνω στη στήλη
4. Τοποθετήστε το άγκιστρο (δείτε εικόνα) πλησιάζοντάς το στη στήλη, φροντίζοντας να υπάρχει αντιστοιχία στις οπές, και εισάγετε τις βίδες.
5. Εισάγετε τη βίδα στην εξωτερική πλευρά, στην οπή που βρίσκεται κάτω από τον πίνακα ελέγχου.
6. Σφίξτε τις βίδες.
7. Πλησιάστε και αντιστοιχίστε την πλαστική πλάκα (δείτε εικόνα) με την δεύτερη οπή/προφίλ του πίνακα ελέγχου, και έπειτα τοποθετήστε και σφίξτε τη βίδα.
8. Φορτίστε τη μπαταρία σε ποσοστό 100%
9. Εκτελέστε τη ρύθμιση του μηχανισμού αναδίπλωσης\*\*
10. Εκτελέστε τη ρύθμιση του συστήματος πέδησης (κεφάλαιο 9)
11. Ελέγξτε την πίεση των ελαστικών (44PSI)\*.

\*Σε περίπτωση που το ηλεκτρικό πατίνι δεν καταφέρει να διανύσει τουλάχιστον το 60% της δηλωθείσας απόστασης σε χιλιόμετρα ή να φτάσει στη μέγιστη ταχύτητα στους πρώτους 3 μήνες χρήσης, είναι πιθανό οι τροχοί να έχουν ξεφουσκώσει, και επομένως θα πρέπει να επαναφέρετε την πίεση που υποδεικνύεται (44PSI).

\*\*Εάν διαπιστώσετε ότι ο μοχλός είναι πολύ χαλαρός στο στάδιο του κλεισίματος, σφίξτε τη μπροστινή βίδα άλλεν όσο χρειάζεται για να αυξηθεί η συγκράτηση ασφαλείας.

## Ρύθμιση του τιμονιού:

Όπως φαίνεται στην εικόνα, εάν η στήλη του τιμονιού τρέμει κατά τη διάρκεια της διαδρομής, ρυθμίστε τη βίδα με το εξάγωνο κλειδί.

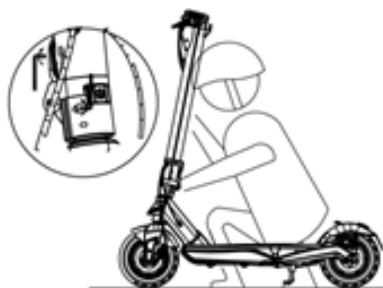

## 7. Διπλώστε και μεταφέρετε

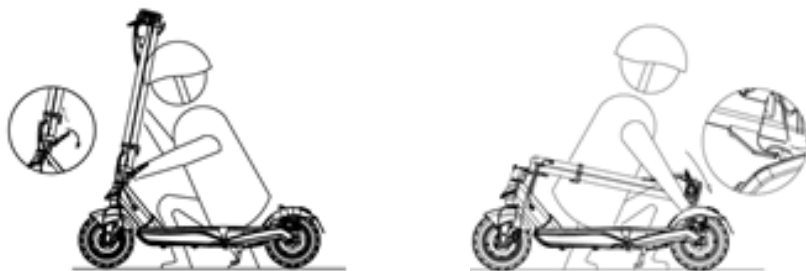

Βεβαιωθείτε ότι το ηλεκτρικό πατίνι είναι απενεργοποιημένο. Αφού κρατήσετε τη στήλη του τιμονιού με το χέρι, τραβήξτε το μοχλό και ευθυγραμμίστε το άγκιστρο του τιμονιού στο άγκιστρο που βρίσκεται στο οπίσθιο φτερό

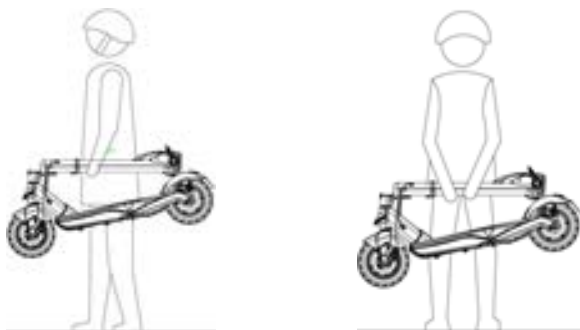

Μετά την αναδίπλωση, κρατήστε τη στήλη του τιμονιού με το ένα ή και με τα δύο χέρια.

## 8. Φόρτιση της μπαταρίας

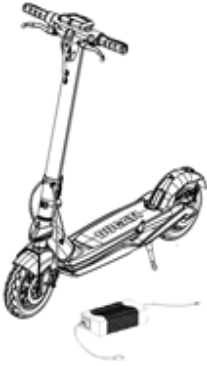

Σβήστε το ηλεκτρικό πατίνι και ανοίξτε το σταντ στήριξης.



Ανοίξτε το στεγανό καπάκι και έπειτα συνδέστε τον φορτιστή στη θύρα φόρτισης.



Μετά τη φόρτιση, κλείστε το στεγανό καπάκι.



### ΠΡΟΕΙΔΟΠΟΙΗΣΗ

Φορτίστε τη συσκευή για 8-9 ώρες πριν από την πρώτη χρήση.

Συνιστάται επίσης να φορτίζετε τη συσκευή μετά από κάθε χρήση και πριν από την αποθήκευσή της.

Συνιστάται να μην αφήνετε το όχημα να αποφορτίζεται εντελώς προκειμένου να μην προκληθεί στη ζημιά στη μπαταρία.



## 9. Ρύθμιση των φρένων

### Μοχλός φρένων

Μπορείτε να ρυθμίσετε τη θέση του μοχλού του φρένου εάν είναι απαραίτητο μέσω του σημείου A (δείτε εικόνα).



### Ρύθμιση της δαγκάνας του μπροστινού φρένου

Εάν το φρένο είναι πολύ σφιχτό ή πολύ χαλαρό, χρησιμοποιήστε το εξάγωνο κλειδί του εξοπλισμού για να βιδώσετε τη βίδα (A), έπειτα ρυθμίστε το καλώδιο του φρένου (κοντύνετε το καλώδιο του φρένου προς τα επάνω εάν είναι πολύ σφιχτό. Εάν το φρένο είναι πολύ χαλαρό, τραβήξτε το καλώδιο προς τα κάτω) και έπειτα ξανασφίξτε τη βίδα (A). Εάν εξακολουθεί να είναι πολύ χαλαρό ή πολύ σφιχτό ακόμη και μετά την εκτέλεση του πρώτου βήματος, μπορεί να χρειάζεται να ρυθμίσετε το τακάκι του φρένου (σταθερό) το οποίο μπορείτε να προσαρμόσετε μέσω του τροχού από την αντίθετη πλευρά. Χρησιμοποιήστε το εξάγωνο κλειδί για να απομακρύνετε (αριστερόστροφα) ή να πλησιάσετε (δεξιόστροφα) το τακάκι του φρένου (B) (δείτε εικόνα).

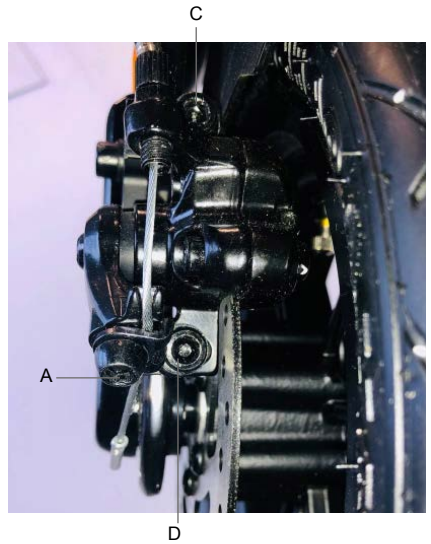

Ελέγξτε τη σωστή λειτουργία μεταξύ της δαγκάνας του φρένου και του δίσκου. Χρησιμοποιήστε τις βίδες C και D για να ρυθμίσετε τη θέση / ευθυγράμμιση στον δίσκο εάν είναι απαραίτητο.



## Ρύθμιση της δαγκάνας του οπίσθιου φρένου

Εάν το φρένο είναι πολύ σφιχτό ή πολύ χαλαρό, χρησιμοποιήστε το εξάγωνο κλειδί του εξοπλισμού για να βιδώσετε τη βίδα (A), έπειτα ρυθμίστε το καλώδιο του φρένου (κοντύνετε το καλώδιο του φρένου προς τα επάνω εάν είναι πολύ σφιχτό. Εάν το φρένο είναι πολύ χαλαρό, τραβήξτε το καλώδιο προς τα κάτω) και έπειτα ξανασφίξτε τη βίδα (A). Εάν εξακολουθεί να είναι πολύ χαλαρό ή πολύ σφιχτό ακόμη και μετά την εκτέλεση του πρώτου βήματος, μπορεί να χρειάζεται να ρυθμίσετε το σταθερό τακάκι του φρένου: ξεβιδώστε και αφαιρέστε τις βίδες C και D και έπειτα αφαιρέστε τη δαγκάνα του φρένου από τον δίσκο.

Χρησιμοποιήστε το εξάγωνο κλειδί για να απομακρύνετε (αριστερόστροφα) ή να πλησιάσετε (δεξιόστροφα) το τακάκι του φρένου (B) (δείτε εικόνα).

Επαληθεύστε τη σωστή συναρμολόγηση / ευθυγράμμιση μεταξύ της δαγκάνας του φρένου και του δίσκου περιστρέφοντας τον τροχό εν κενώ ενώ δοκιμάζετε να φρενάρετε. Χρησιμοποιήστε τις βίδες C και D για να ρυθμίσετε τη θέση / ευθυγράμμιση στον δίσκο και επαναλάβετε, εάν είναι απαραίτητο, τα προηγούμενα βήματα.

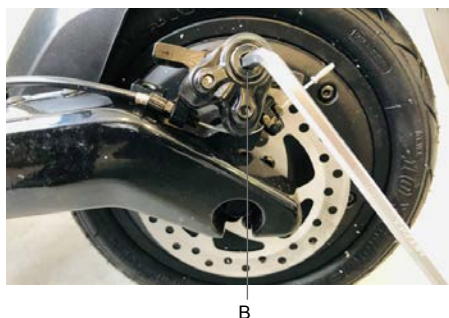
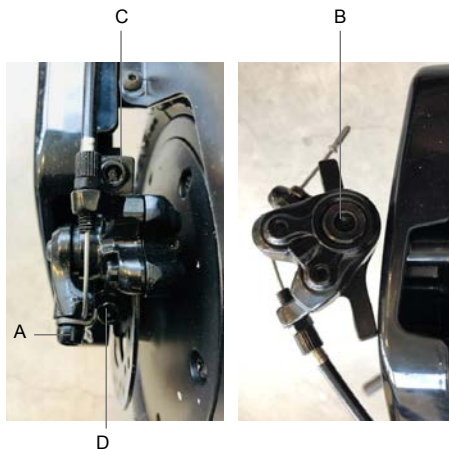

## 10. Διανυόμενη απόσταση

Η μέγιστη διανυόμενη απόσταση εξαρτάται από διάφορους παράγοντες:

**Έδαφος:** Η εμβέλεια είναι μεγαλύτερη όταν οδηγείτε σε ομαλή επιφάνεια από όταν οδηγείτε σε ανώμαλους δρόμους και πλαγιές.

**Βάρος χρήστη:** Όσο βαρύτερος είναι ο χρήστης, τόσο μικρότερη είναι η εμβέλεια.

**Θερμοκρασία:** Η οδήγηση του πατινιού σε πολύ χαμηλή ή υψηλή θερμοκρασία επηρεάζει την απόσταση.

**Ταχύτητα και τρόπος οδήγησης:** Η ομαλή οδήγηση με σταθερή ταχύτητα μεγαλώνει την απόσταση που μπορεί να διανυθεί. Η επιτάχυνση και οι επιθετικοί ελιγμοί μειώνουν την εμβέλεια. Η χαμηλότερη ταχύτητα παρατείνει την εμβέλεια.

**Συντήρηση:** Η έγκαιρη επαναφόρτιση και η σωστή συντήρηση αυξάνουν την εμβέλεια.

## 11. Αποθήκευση και καθαρισμός

Φορτίστε το πατίνι κατά 50%-60% πριν το αποθηκεύσετε εκτός εποχής ή για μεγάλα χρονικά διαστήματα. Επαναφορτίστε στο 50%-60% κάθε 2-3 μήνες. Εάν δεν χρησιμοποιείται καθημερινά, συνιστάται η αποθήκευση του πατινιού στους 15-25 °C. Μην εκθέτετε το πατίνι σε χαμηλές (κάτω από 0 °C) και υψηλές (πάνω από 40 °C) θερμοκρασίες. Μην το αφήνετε σε εξωτερικούς χώρους, καθώς δεν είναι ανθεκτικό στο νερό.

Εάν το πατίνι λερωθεί, καθαρίστε το με ένα υγρό πανί. Προτού καθαρίσετε το ηλεκτρικό πατίνι, βεβαιωθείτε ότι είναι απενεργοποιημένο και καλύψτε τη θύρα φόρτισης για να αποφύγετε τυχόν ζημιά στα ηλεκτρονικά εξαρτήματα. Μην χρησιμοποιείτε οινόπνευμα, βενζίνη, κηροζίνη ή άλλους διαβρωτικούς και πτητικούς χημικούς διαλύτες. Αυτό μπορεί να καταστρέψει τόσο την εξωτερική εμφάνιση όσο και την εσωτερική δομή του ηλεκτρικού πατινιού. Μην χρησιμοποιείτε εκτοξευτήρες πεπιεσμένου νερού ή τρεχούμενο νερό για τον καθαρισμό. Το ηλεκτρικό πατίνι δεν είναι αδιάβροχο.

Μην το εκθέτετε σε βροχή ή νερό και μην το βυθίζετε σε νερό για να το πλύνετε.



## 12. Γενικές προειδοποιήσεις

- Ελέγξτε το φρένο, την πίεση (44 PSI), την κατάσταση των τροχών και το γκάζι πριν από κάθε χρήση. Εάν διαπιστώσετε ασυνήθιστους θορύβους ή τυχόν ανωμαλίες, μη χρησιμοποιείτε το προϊόν και επικοινωνήστε με την Υπηρεσία Τεχνικής Υποστήριξης του προμηθευτή σας.
- Το πατίνι δεν πρέπει να παραποιείται με κανέναν τρόπο καθώς μπορεί να επηρεαστεί η απόδοσή του ή να προκληθεί ζημιά στη δομή του και να προκύψουν προβλήματα.
- Βεβαιωθείτε ότι έχετε απενεργοποιήσει το προϊόν προτού το παρκάρετε.
- Μην οδηγείτε το όχημα με βροχή, χιόνι ή ομίχλη.
- Βεβαιωθείτε ότι τα ηλεκτρικά εξαρτήματα του οχήματος δεν έρχονται σε επαφή με νερό ή άλλα υγρά.
- Αποφύγετε την οδήγηση κοντά σε ποτάμια ή λίμνες.
- Τα παιδιά πρέπει να επιτηρούνται ώστε να επιβεβαιώνεται ότι δεν παίζουν με το προϊόν. Απαιτείται αυστηρή επιτήρηση εάν το προϊόν χρησιμοποιείται από ή κοντά σε παιδιά.
- Για πληροφορίες, τεχνική υποστήριξη και βοήθεια, επικοινωνήστε με τον προμηθευτή σας

### Οδηγίες σχετικά με τη συμπεριφορά οδήγησης

- Μη χρησιμοποιείτε το τηλέφωνο και μην ακούτε μουσική ενώ οδηγείτε το πατίνι.
- Οδηγείτε μόνο αν υπάρχει αρκετό φως για να οδηγείτε με ασφάλεια. Εάν οδηγείτε υπό ανεπαρκείς συνθήκες φωτισμού, θυμηθείτε να ανάβετε τα φώτα του πατινιού και να φοράτε ανακλαστικό γιλέκο.
- Πάντα να πιάνετε το τιμόνι και με τα δύο χέρια όταν οδηγείτε.
- Οδηγείτε πάντα και με τα δύο πόδια επάνω στην πλατφόρμα με ασφαλή και άνετο τρόπο.
- Μην αποσπάτε την προσοχή σας κατά την οδήγηση και να κοιτάτε πάντα μπροστά.
- Οδηγείτε πάντα με ταχύτητα στην οποία μπορείτε να φρενάρετε με ασφάλεια.
- Αρχίστε να φρενάρετε από επαρκή απόσταση ώστε να μπορέσετε να αποφύγετε τυχόν εμπόδια, στροφές και σημεία με ανώμαλη επιφάνεια. Θυμηθείτε να αφήνετε το γκάζι πριν φρενάρετε
- Μη βάζετε αγώνες ταχύτητας με άλλους οδηγούς.
- Διατηρείτε ελάχιστη απόσταση ασφαλείας 5 μ. από άλλα οχήματα.

### 13. Ρύθμιση εφαρμογής

- Τι μπορείτε να κάνετε με την εφαρμογή Ducati Urban e-Mobility;
- Ρύθμιση των τρόπων οδήγησης
- Ρύθμιση της μονάδας μέτρησης της ταχύτητας (Km/Mhp)
- Ενεργοποίηση της λειτουργίας εκκίνησης Zero Start
- Ρύθμιση της λειτουργίας Cruise Control
- Εμφάνιση των μερικών και συνολικών χιλιομέτρων που έχουν διανυθεί και τον χρόνο που δαπανήθηκε
- Εμφάνιση της υπολειπόμενης μπαταρίας
- Εμφάνιση της ταχύτητας οδήγησης
- Εκχώρηση ονόματος στο ηλεκτρικό πατίνι
- Ενεργοποίηση / απενεργοποίηση φανών
- Ρύθμιση κλειδώματος κινητήρα
- Ρύθμιση γλώσσας
- Εμφάνιση της τελευταίας θέσης του οχήματος Ducati Urban e-Mobility

Πρόσβαση στο app store για λήψη και εγκατάσταση της εφαρμογής Ducati Urban e-Mobility



1. Λήψη της εφαρμογής στο smartphone.
2. Ενεργοποιήστε το ηλεκτρικό πατίνι καθώς και το Bluetooth στο smartphone σας.
3. Ανοίξτε την εφαρμογή και αποκτήστε πρόσβαση\*, συνδέστε το smartphone σας στο ηλεκτρικό πατίνι μέσω Bluetooth σε απόσταση 1-2 μέτρων.

\*Αν είναι η πρώτη φορά που χρησιμοποιείτε αυτή την εφαρμογή συμπληρώστε το πεδίο «e-mail» για να εγγραφείτε και επικυρώστε τον κωδικό επαλήθευσης.

Η διεπαφή της εφαρμογής εμφανίζεται ως εξής:

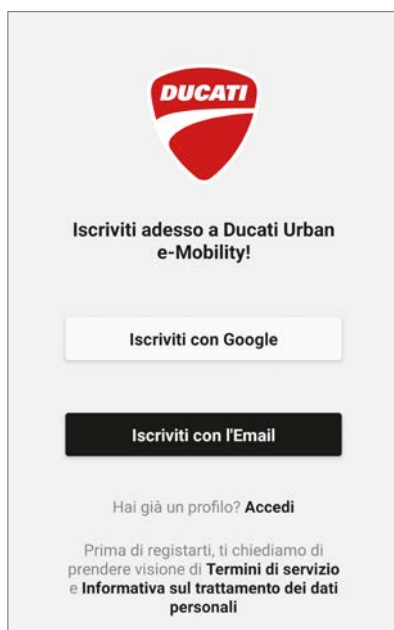

Η διεπαφή της εφαρμογής με συνδεδεμένο το ηλεκτρικό πατίνι εμφανίζεται ως εξής:



Η κύρια διεπαφή χρήστη

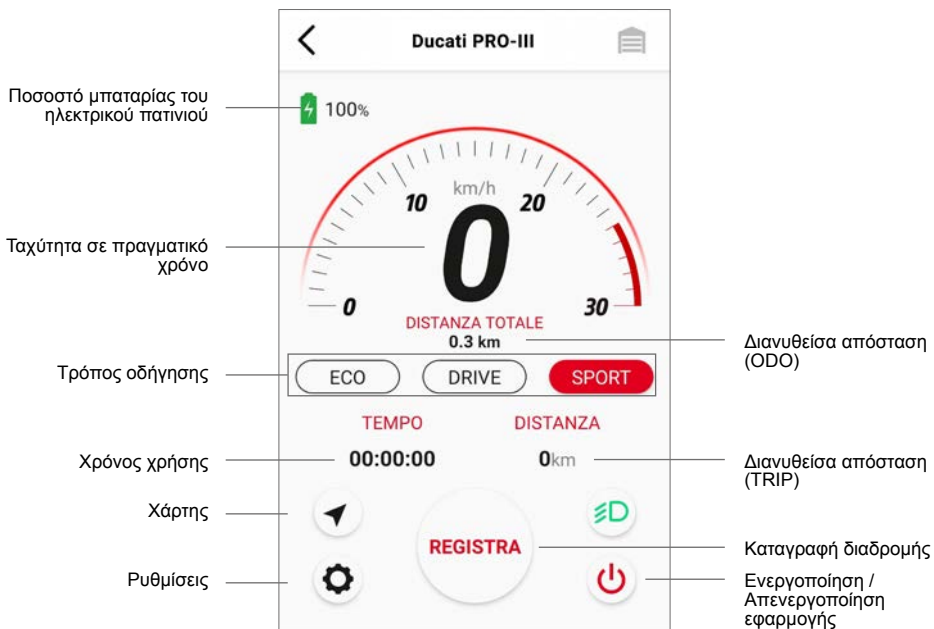

## Οθόνη ρυθμίσεων συνδεδεμένου ηλεκτρικού πατινιού

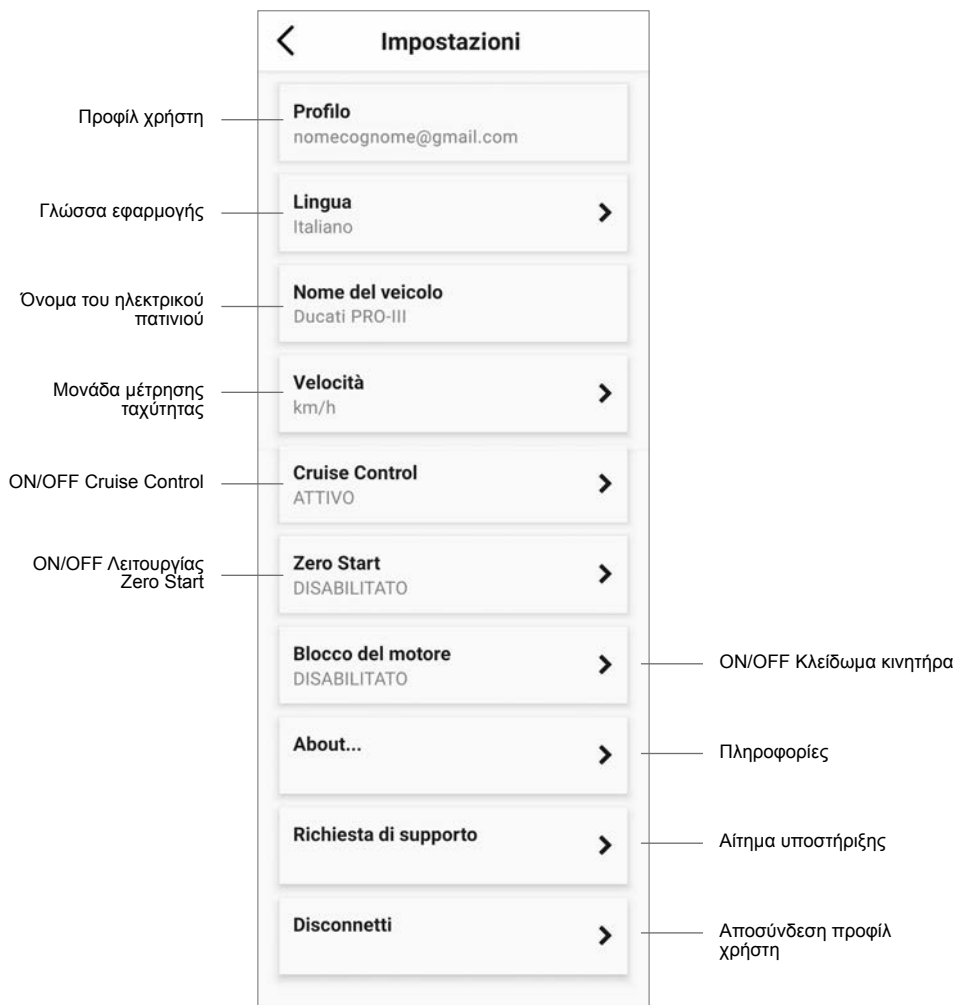

### Πληροφορίες σχετικά με το «Cruise Control»:

Ενεργοποιήστε τη λειτουργία «Cruise Control» στην εφαρμογή, διατηρήστε σταθερή την ταχύτητα του ηλεκτρικού πατινιού (>8Km/h) και κρατήστε πατημένο τον μοχλό του γκαζιού για μερικά δευτερόλεπτα. Ένα ηχητικό σήμα θα επισημάνει ότι το «Cruise Control» είναι ενεργό, και επομένως δεν θα χρειάζεται να κρατάτε πατημένο τον μοχλό του γκαζιού. Πατήστε ξανά το μοχλό του γκαζιού ή το μοχλό του φρένου για να απενεργοποιήσετε τη λειτουργία.

### Πληροφορίες σχετικά με τη λειτουργία «Zero Start»:

Η λειτουργία «Zero Start», εάν είναι ενεργοποιημένη, σας επιτρέπει να ξεκινήσετε το ηλεκτρικό πατίνι χρησιμοποιώντας το γκάζι χωρίς απαραίτητα να πρέπει να δώσετε αρχική ώθηση με το πόδι.

## 14. Εκμάθηση οδήγησης

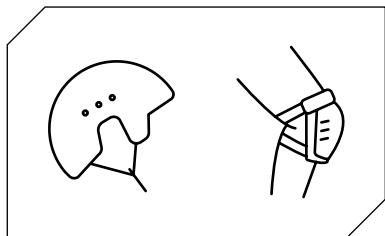

Ακολουθήστε τις οδηγίες ασφάλειας προτού οδηγήσετε το ηλεκτρικό πατίνι.

Χρησιμοποιείτε εγκεκριμένο εξοπλισμό όπως κράνος και επιγονατίδες.

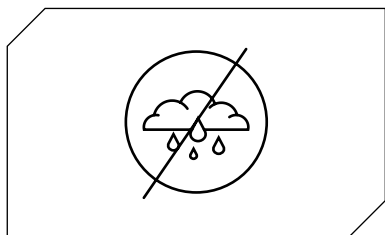

Μη χρησιμοποιείτε το ηλεκτρικό πατίνι όταν βρέχει.

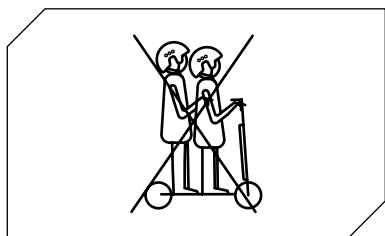

Το ηλεκτρικό πατίνι δεν πρέπει να χρησιμοποιείται ταυτόχρονα από περισσότερα από ένα άτομα.

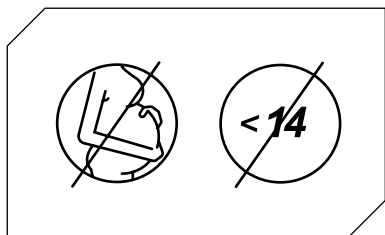

Πριν χρησιμοποιήσετε το προϊόν, ελέγξτε την ισχύουσα τοπική νομοθεσία σε σχέση με τη χρήση αυτού του τύπου προϊόντος και βεβαιωθείτε ότι ακολουθείτε τους τοπικούς κανονισμούς.

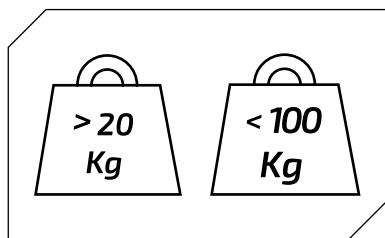

Ελάχιστο επιτρεπόμενο βάρος στο ηλεκτρικό πατίνι: 20 kg.

Μέγιστο επιτρεπόμενο βάρος ηλεκτρικού πατινιού: 100 kg.

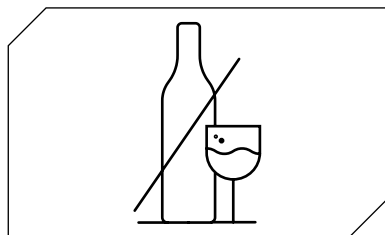

Μην οδηγείτε το ηλεκτρικό πατίνι εάν έχετε καταναλώσει αλκοόλ ή/και φάρμακα.



Μη χρησιμοποιείτε το τηλέφωνο και μην ακούτε μουσική ενώ οδηγείτε το ηλεκτρικό πατίνι.

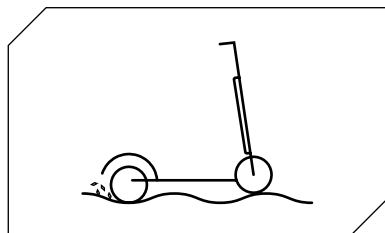

Απαιτείται προσοχή όταν οδηγείτε σε μέρη όπου υπάρχουν σαμαράκια, άμμος, λακκούβες με νερό, πάγος, χιόνι, σκαλοπάτια, καθώς και σε σκοτεινά μέρη, κατά τις νυχτερινές ώρες ή σε επάνω σε βρεγμένες επιφάνειες.

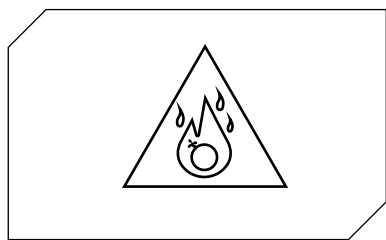

Μη χρησιμοποιείτε το ηλεκτρικό πατίνι σε επικίνδυνες περιοχές, όπου υπάρχουν εύφλεκτες ή/και εκρηκτικές ουσίες, υγρά ή/και βρωμιά.

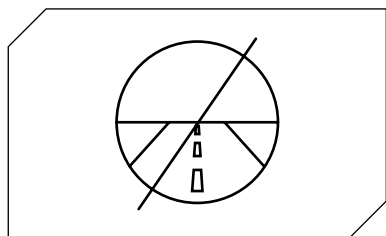

Αυτό το ηλεκτρικό πατίνι δεν έχει σχεδιαστεί για οδήγηση σε δρόμους και αυτοκινητόδρομους. Συμβουλευτείτε την ισχύουσα τοπική νομοθεσία ως προς τα μέρη όπου επιτρέπεται η κυκλοφορία με ηλεκτρικό πατίνι.

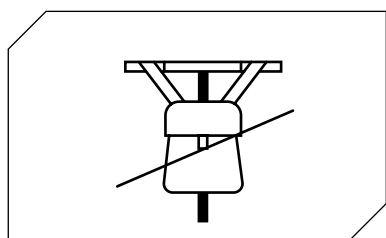

Μην τοποθετείτε βαριά αντικείμενα επάνω στο τιμόνι.

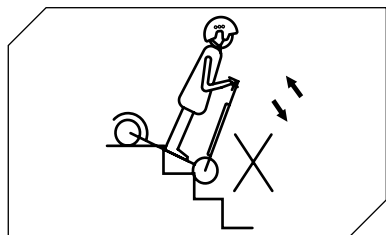

Μην ανεβαίνετε ή κατεβαίνετε τις σκάλες με το ηλεκτρικό πατίνι.



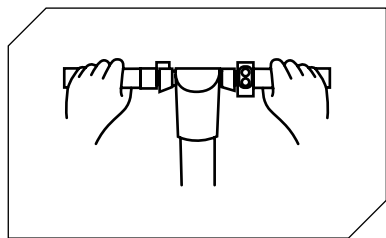

Κυκλοφορείτε πάντα έχοντας και τα δύο χέρια στο τιμόνι.

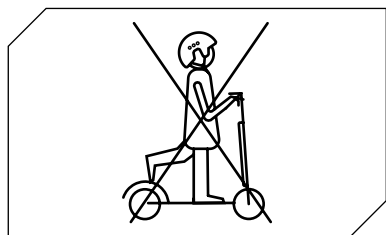

Μην οδηγείτε το ηλεκτρικό πατίνι χρησιμοποιώντας ένα μόνο πόδι.

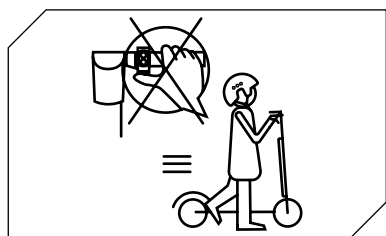

Μην πατάτε το γκάζι όταν περπατάτε με το ηλεκτρικό πατίνι.



Μην οδηγείτε το ηλεκτρικό πατίνι σε λακκούβες με νερό και βρεγμένες επιφάνειες.

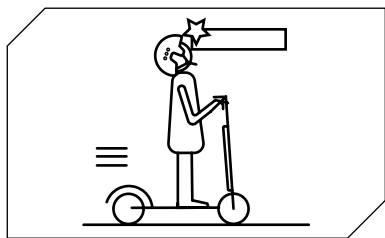

Προσέχετε το κεφάλι σας όταν διέρχετε από υπόστεγα, πόρτες ή/και παρόμοια σημεία.

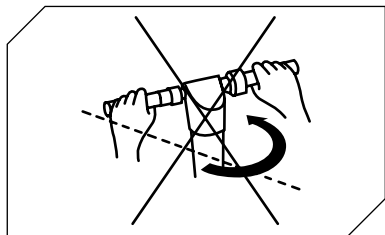

Όταν κυκλοφορείτε με τη μέγιστη επιτρεπόμενη ταχύτητα, μη στρίβετε απότομα το τιμόνι.

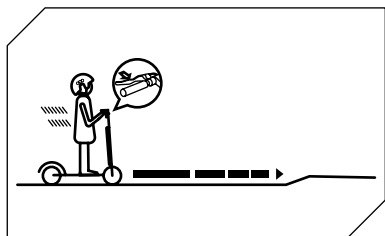

Αρχίστε να φρενάρτε από αρκετή απόσταση ώστε να μπορέσετε να αποφύγετε εμπόδια, στροφές και σημεία με ανώμαλη επιφάνεια. Θυμηθείτε να αφήνετε το γκάζι προτού φρενάρετε.

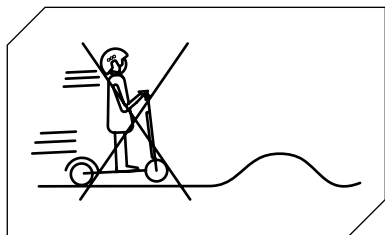

Μην οδηγείτε με τη μέγιστη επιτρεπόμενη ταχύτητα όταν υπάρχουν εμπόδια όπως σκαλοπάτια, κράσπεδα ή σαμαράκια.

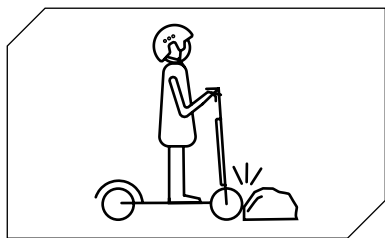

Μη χτυπάτε εμπόδια με τους τροχούς.

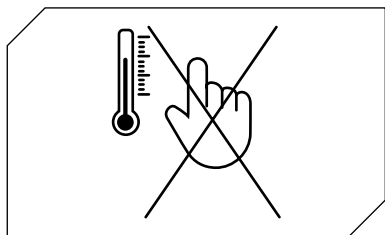

Μην αγγίζετε τον κινητήρα αμέσως μετά την οδήγηση, διότι ενδέχεται να έχει υψηλή θερμοκρασία.

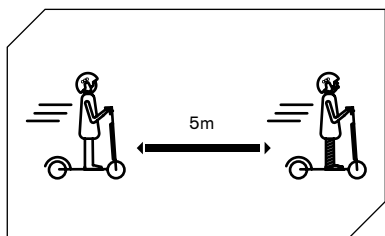

Διατηρείτε ελάχιστη απόσταση ασφάλειας 5 μ. από τα άλλα οχήματα.

## 15. Μπαταρία (Προειδοποιήσεις)

Βεβαιωθείτε ότι το πατίνι, ο φορτιστής και η θύρα φόρτισης είναι στεγνά.

Όταν το πατίνι είναι πλήρως φορτισμένο, η λυχνία LED του φορτιστή αλλάζει από κόκκινη (φόρτιση σε εξέλιξη) σε πράσινη (ολοκληρωμένη φόρτιση).

Χρησιμοποιείτε μόνο τον γνήσιο φορτιστή. Άλλοι φορτιστές καταστρέφουν τη συσκευή και ενέχουν άλλους πιθανούς κινδύνους.

Το πατίνι δεν πρέπει να φορτίζεται για παρατεταμένο χρονικό διάστημα. Η υπερβολική φόρτιση μειώνει τη ζωή της μπαταρίας και μπορεί να συνεπάγεται άλλους κινδύνους.

Φορτίστε το πατίνι σε ξηρό περιβάλλον μακριά από εύφλεκτα υλικά

(π.χ. υλικά που μπορεί να εκραγούν), κατά προτίμηση σε θερμοκρασία 15-25 °C, αλλά ποτέ κάτω από το 0 °C ή πάνω από + 40 °C.

Μη φορτίζετε υπό το άμεσο ηλιακό φως ή κοντά σε φωτιά.

Μη φορτίζετε το πατίνι αμέσως μετά τη χρήση. Αφήστε το πατίνι να κρυώσει για μια ώρα προτού το φορτίσετε.

Μην αφήνετε ποτέ το ηλεκτρικό πατίνι χωρίς επίβλεψη ενώ το φορτίζετε. Κίνδυνος θερμότητας! Μη συνδέετε ποτέ την υποδοχή φόρτισης DC με μεταλλικά αντικείμενα.

Διαβάστε τις παραπάνω ενότητες που αφορούν τη φόρτιση και την αποθήκευση για να βεβαιωθείτε ότι συντηρείτε και χειρίζεστε σωστά τη μπαταρία. Διατηρείτε το πατίνι μακριά από ελεύθερες φλόγες ή από άλλες πηγές θερμότητας για να προστατεύσετε τη μπαταρία από υπερθέρμανση. Μην αφήνετε το πατίνι εκτεθειμένο σε θερμοκρασίες παγετού. Η υπερβολική ζέστη και κρύο μπορεί να αποδυναμώσουν τη μπαταρία.

Αποφύγετε την πλήρη εκφόρτιση της μπαταρίας.

Είναι καλύτερο να επαναφορτίζετε τη μπαταρία όταν απομένει λίγη ακόμη φόρτιση. Αυτό παρατείνει τη διάρκεια ζωής της μπαταρίας. Όταν η φόρτιση είναι υπερβολικά χαμηλή, δεν μπορείτε να οδηγήσετε κανονικά. Αυτό μπορεί να οδηγήσει τον οδηγό να χάσει τον έλεγχο ή να πέσει.

Βεβαιωθείτε ότι η μπαταρία φορτίζεται ανά τακτά διαστήματα, ακόμη και αν δεν χρησιμοποιείτε το ηλεκτρικό πατίνι για παρατεταμένο διάστημα. Αυτό προφυλάσσει τη μπαταρία από ζημιά που μπορεί να προκληθεί λόγω χαμηλής τάσης για μεγάλο χρονικό διάστημα.

Μέτρα προφύλαξης μπαταρίας:

Η μπαταρία αποτελείται από κυμέλες ιόντων λιθίου και χημικά στοιχεία που είναι επικίνδυνα για την υγεία και το περιβάλλον. Μη χρησιμοποιείτε το πατίνι εάν αναδίδει μυρωδιές, ουσίες ή υπερβολική θερμότητα. Μην απορρίπτετε το ηλεκτρικό πατίνι ή τη μπαταρία μαζί με τα οικιακά απορρίμματα. Ο τελικός χρήστης είναι υπεύθυνος για τη σωστή απόρριψη του ηλεκτρικού και ηλεκτρονικού εξοπλισμού και των μπαταριών σύμφωνα με όλους τους ισχύοντες κανονισμούς.

Τι να αποφεύγετε:

Μην ανοίγετε τη μπαταρία και μην την αποσυναρμολογείτε, χτυπάτε, εκτοξεύετε, τρυπάτε και μην κολλάτε αντικείμενα επάνω της. Μην αγγίζετε τυχόν ουσίες που διαρρέουν από τη μπαταρία, διότι οι ουσίες αυτές είναι επικίνδυνες. Μην αφήνετε παιδιά ή κατοικίδια ζώα να έρχονται σε επαφή με τη μπαταρία.

Αποφύγετε την υπερβολική φόρτιση, υπερβολική εκφόρτιση ή βραχυκύκλωση της μπαταρίας. Μην βυθίζετε και μην εκθέτετε τη μπαταρία σε νερό ή άλλο υγρό. Μην εκθέτετε τη μπαταρία σε υπερβολική θερμότητα ή κρύο.

Μην εκθέτετε τη μπαταρία σε περιβάλλον που περιέχει εκρηκτικά αέρια ή φλόγες.

Μην αφήνετε τη μπαταρία στη βροχή ή στο άμεσο ηλιακό φως ή μέσα σε ζεστό αυτοκίνητο υπό το φως του ηλίου. Μην επανασυναρμολογείτε ή αναδιαμορφώνετε τη μπαταρία.

Μη φορτώνετε ή αποθηκεύετε τη μπαταρία μαζί με μεταλλικά αντικείμενα όπως τσιμπίδια και μαλλιών, κολιέ, κτλ. Μη λειτουργείτε το πατίνι ενώ φορτίζεται.

Μη χρησιμοποιείτε άλλους φορτιστές πέραν του γνήσιου.

## 16. Ευθύνες

Ο χρήστης πρέπει να χρησιμοποιεί το ηλεκτρικό πατίνι με τη μεγαλύτερη δυνατή επιμέλεια και σε πλήρη συμμόρφωση με τον κώδικα οδικής κυκλοφορίας και όλους τους σχετικούς κανονισμούς που ισχύουν στη χώρα κυκλοφορίας.

Ο οδηγός υποχρεούται επίσης να διατηρεί το ηλεκτρικό πατίνι καθαρό και σε άριστη κατάσταση αποδοτικότητας και συντήρησης, να εκτελεί επιμελώς τους ελέγχους ασφάλειας υπό την ευθύνη του, σύμφωνα με τις περιγραφές στην ενότητα των προειδοποιήσεων και συστάσεων, καθώς και να διατηρεί όλα τα έγγραφα τεκμηρίωσης αναφορικά με τη συντήρηση του ηλεκτρικού πατινιού.

Ο οδηγός πρέπει να αξιολογεί προσεκτικά τις καιρικές συνθήκες, διότι μπορεί να καθιστούν επικίνδυνη τη χρήση του ηλεκτρικού πατινιού. Για το λόγο αυτό, συνιστάται η οδήγηση με μέτρια ταχύτητα και η διατήρηση της σωστής απόστασης πέδησης σε περίπτωση που η οδήγηση γίνεται υπό αντίξοες συνθήκες ή/και με μεγάλη κυκλοφορία.

Σε περίπτωση δυσλειτουργίας του προϊόντος για λόγους που δεν οφείλονται σε λανθασμένη συμπεριφορά του αναβάτη, επικοινωνήστε με το κέντρο υποστήριξης στην ιστοσελίδα [www.ducatiurbanmobility.com](http://www.ducatiurbanmobility.com)

«Η MT Distribution δεν λογοδοτεί για τυχόν ζημιές. Επιπλέον δεν ευθύνεται για ζημιές σε αντικείμενα ή άτομα σε περίπτωση που:

- το προϊόν χρησιμοποιείται ακατάλληλα και, σε κάθε περίπτωση, χωρίς να τηρούνται πιστά οι οδηγίες του εγχειριδίου,

- το προϊόν, μετά την αγορά, τροποποιηθεί ή παραποιηθεί συνολικά ή σε επιμέρους εξαρτήματά του."

## 17. Καθημερινή συντήρηση και φροντίδα

### Καθαρισμός και αποθήκευση

• Εάν υπάρχουν λεκέδες στο σώμα του πατινιού, καθαρίστε τους με ένα υγρό πανί. Εάν οι λεκέδες επιμένουν, τοποθετήστε επάνω τους οδοντόκρεμα, βουρτσίστε με οδοντόβουρτσα και έπειτα σκουπίστε τους με ένα υγρό πανί. Εάν υπάρχουν γρατζουνιές στα πλαστικά στοιχεία, χρησιμοποιήστε γυαλόχαρτο ή άλλα λειαντικά υλικά για να τις αφαιρέσετε. Σημειώσεις: Μην καθαρίζετε το πατίνι με οινόπνευμα, βενζίνη, κηροζίνη ή άλλους διαβρωτικούς και πτητικούς χημικούς διαλύτες για να αποφύγετε σοβαρή ζημιά. Μην πλένετε το πατίνι εκτοξεύοντας νερό υπό υψηλή πίεση. Κατά τον καθαρισμό, βεβαιωθείτε ότι το πατίνι είναι απενεργοποιημένο, το καλώδιο φόρτισης αποσυνδεδεμένο και η ελαστική τάπα κλειστή, διότι η πιθανή διαρροή νερού μπορεί να προκαλέσει ηλεκτροπληξία ή άλλα σοβαρά προβλήματα. Όταν το πατίνι δεν χρησιμοποιείται, αποθηκεύστε το σε δροσερό και ξηρό εσωτερικό χώρο. Μην το αποθηκεύετε σε εξωτερικό χώρο για παρατεταμένο χρονικό διάστημα. Η υπερβολική έκθεση στον ήλιο, η υπερθέρμανση και το υπερβολικό κρύο επιταχύνουν τη γήρανση των ελαστικών και επηρεάζουν τη διάρκεια ζωής τόσο του πατινιού όσο και της μπαταρίας.

• Ελέγξτε τα φρένα και βεβαιωθείτε ότι είναι σωστά ρυθμισμένα.

• Έλεγχος των βιδών γενικά

1. Μην χρησιμοποιείτε μπαταρίες άλλων μοντέλων ή επωνυμιών, διότι μπορεί να προκληθεί κίνδυνος ως προς την ασφάλεια.

2. Μην αποσυναρμολογείτε, ,μη χτυπάτε και μην τρυπάτε το προϊόν. Μην αγγίζετε τις επαφές της μπαταρίας. Μην αποσυναρμολογείτε ή τρυπάτε το εξωτερικό περίβλημα. Αποφύγετε την επαφή του προϊόντος με νερό και φωτιά και μην το εκθέτετε σε θερμοκρασίες που ξεπερνούν τους 50°C (συμπεριλαμβανομένων των πηγών θερμότητας όπως εστίες, θερμαντήρες, κτλ.). Αποφύγετε την επαφή μεταξύ μεταλλικών αντικειμένων και των επαφών της μπαταρίας για να αποφύγετε βραχυκύκλωμα, σωματικό τραυματισμό ή θάνατο.

3. Η εισχώρηση νερού μέσα στη μπαταρία μπορεί να προκαλέσει ζημιά στα εσωτερικά κυκλώματα και υπάρχει ο κίνδυνος φωτιάς ή έκρηξης. Εάν υποψιάζεστε ότι μπορεί να έχει εισχωρήσει νερό στη μπαταρία, διακόψτε αμέσως τη χρήση της και παραδώστε τη για έλεγχο στην υπηρεσία τεχνικής υποστήριξης του προμηθευτή σας.

4. Χρησιμοποιείτε μόνο τον γνήσιο φορτιστή για να αποφύγετε πιθανή ζημιά ή φωτιά.

5. Η μη σωστή απόρριψη μεταχειρισμένων μπαταριών μολύνει σημαντικά το περιβάλλον. Τηρείτε τους τοπικούς κανονισμούς σχετικά με την απόρριψη μπαταριών. Τηρείτε τους κανονισμούς απόρριψης μπαταριών για την προστασία του περιβάλλοντος.

6. Μετά από κάθε χρήση, φορτίζετε πλήρως τη μπαταρία για να επιμηκύνετε την ωφέλιμη διάρκεια ζωής της. Μην αποθηκεύετε τη μπαταρία σε χώρο όπου η θερμοκρασία είναι πάνω από 50°C ή κάτω από -20°C (π.χ., μην αφήνετε το πατίνι ή τη μπαταρία μέσα σε αυτοκίνητο που είναι εκτεθειμένο στο άμεσο ηλιακό φως για μεγάλο χρονικό διάστημα). Μη φέρνετε τη μπαταρία σε επαφή με φλόγες καθώς μπορεί να προκληθεί ζημιά, υπερθέρμανση ή ακόμη και πυρκαγιά.

**ΣΗΜΕΙΩΣΗ:**

Η ζημιά που μπορεί να προκληθεί στη μπαταρία όταν αυτή παραμένει χωρίς φόρτιση για μεγάλο χρονικό διάστημα είναι μη αναστρέψιμη και δεν καλύπτεται από την περιορισμένη εγγύηση. Εάν υποστεί τέτοιου είδους ζημιά, η μπαταρία δεν μπορεί να επαναφορτιστεί (η μπαταρία δεν πρέπει να αποσυναρμολογείται από μη εξειδικευμένο προσωπικό, διότι μπορεί να προκληθεί ηλεκτροπληξία, βραχυκύκλωμα ή ακόμη σοβαρότερα ατυχήματα).

## 18. Τεχνικό δελτίο δεδομένων

### Γενικές πληροφορίες

Σκελετός	κράμα μαγνησίου
Ταχύτητα	L1: <= 6km/h   L2:<= 15km/h   L3: <= 20km/h   L4: <= 25km/h (μέγ. ταχύτητα)*
Μέγιστη κλίση	20% (διαφοροποιείται ανάλογα με το βάρος του οδηγού, τις οδικές συνθήκες και τη θερμοκρασία)
Φρένα	Μπροστινό και πίσω δισκόφρενο
Κινητήρας	350W, 515W peak power
Ελαστικά	Μπροστινό και οπίσθιο δισκόφρενο
Προστασία χαμηλής τάσης	30.5V - 32V
Όριο ρεύματος	18A
Τύπος κινητήρα	Brushless
Μέγιστο φορτίο	100kg
Οδηγός	Ελέγξτε την ισχύουσα νομοθεσία της χώρας σας
Θερμοκρασία λειτουργίας	0°C / 45°C
Επίπεδο προστασίας	IPX4
Χρόνος φόρτισης	περίπου 8/9 ώρες
Αυτονομία	έως 50km (διαφοροποιείται ανάλογα με το βάρος του οδηγού, τις οδικές συνθήκες και τη θερμοκρασία)

\* Πριν χρησιμοποιήσετε το προϊόν, ελέγξτε την ισχύουσα τοπική νομοθεσία σε σχέση με τη χρήση αυτού του τύπου προϊόντος και βεβαιωθείτε ότι ακολουθείτε τους τοπικούς κανονισμούς.

### Ηλεκτρικό σύστημα

Κινητήρας	350W Brushless πίσω
Οθόνη	Οθόνη LED 3.2" με θύρα USB
Μπαταρία	36.5V 13Ah 468Wh
Φώτα	LED μπροστά και πίσω
Φορτιστής	Φορτιστής EU Standard DC 2.1 42V 1.5A
Bluetooth	Λειτουργία με εφαρμογή
αξεσουάρ	βύσμα usb

### Διαστάσεις και βάρος

Καθαρό βάρος	17.5kg
Μικτό βάρος	20.5kg
Διαστάσεις ανοιχτού προϊόντος	1124*515*1185mm
Διαστάσεις κλειστού προϊόντος	1132*501*505mm
Διαστάσεις συσκευασίας	1175*200*525mm



## 19. Επίλυση προβλημάτων

Έλεγχοι που πρέπει να εκτελούνται

- Έλεγχοι που πρέπει να εκτελούνται
- Μετά από πτώση, ελέγξτε ότι ο μοχλός του γκαζιού λειτουργεί σωστά. Για να το κάνετε αυτό, επιταχύνετε και επιβραδύνετε αρκετές φορές.
- Ελέγχετε κατά καιρούς ότι τα φρένα λειτουργούν σωστά. Για να το κάνετε αυτό, μετακινήστε το όχημα. Σπρώξτε το με τα χέρια και πατήστε απότομα το φρένο για να βεβαιωθείτε ότι ανταποκρίνεται στην εντολή.
- Επιβεβαιώστε ότι όλα τα εξαρτήματα του οχήματος είναι στη θέση τους και είναι στερεωμένα με ασφάλεια.
- Ελέγξτε τη φθορά και την πίεση των ελαστικών.
- Ελέγξτε τη φθορά των φρένων και των καλωδίων.

Λάθος	Αιτία
Ο κινητήρας δεν λειτουργεί.	Η μπαταρία δεν είναι συνδεδεμένη. Η μπαταρία είναι νεκρή Ηλεκτρικό πρόβλημα.
Ο πίσω τροχός δεν θα γυρίσει.	Πρόβλημα φρένων
Ο κινητήρας σταματά ενώ λειτουργεί.	Υπερθέρμανση κινητήρα
Αφού φορτιστεί, το όχημα απενεργοποιείται.	Η μπαταρία είναι κατεστραμμένη
Το όχημα σταματά ξαφνικά ενώ είναι τρέξιμο	Χαλασμένα καλώδια ρεύματος και ελέγχους
Η μπαταρία δεν θα φορτιστεί ή το σκούτερ δεν ανάβει	Προβλήματα σύνδεσης Η μπαταρία είναι νεκρή Χαλασμένη μπαταρία Προβλήματα με τον φορτιστή μπαταρίας

## 20. Πίνακας κωδικών σφαλμάτων

Κωδικός σφάλματος	Ενδείξεις
E01	Προστασία υπερέντασης
E02	Προστασία χαμηλής τάσης
E03	Προστασία υψηλής τάσης
E04	Προστασία τροχού κινητήρα
E05	Δυσλειτουργία MOS (up) της κεντρικής μονάδας
E06	Δυσλειτουργία MOS (down) της κεντρικής μονάδας
E07	Γενική δυσλειτουργία της κεντρικής μονάδας
E08	Προστασία από υπερθέρμανση
E09	Δυσλειτουργία μοχλού γκαζιού
E11	Δυσλειτουργία των φανών
E12	Σφάλμα σήματος κεντρικής μονάδας
E13	Δυσλειτουργία κουμπιού ενεργοποίησης / απενεργοποίησης



**Απόρριψη ηλεκτρικού ή ηλεκτρονικού εξοπλισμού στο τέλος της ζωής του (εφαρμόζεται σε όλες τις χώρες της Ευρωπαϊκής Ένωσης και σε άλλα ευρωπαϊκά συστήματα με διαφοροποιημένα συστήματα συλλογής)**

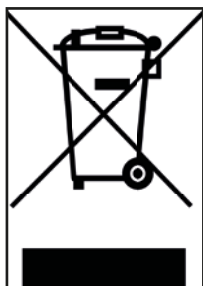

Το σύμβολο αυτό επάνω στο προϊόν ή στη συσκευασία υποδεικνύει ότι το προϊόν δεν πρέπει να θεωρείται κοινό οικιακό απόβλητο, αλλά αντίθετα πρέπει να μεταφέρεται σε κατάλληλο κέντρο συλλογής για την ανακύκλωση αποβλήτων ηλεκτρικού και ηλεκτρονικού εξοπλισμού (ΑΗΗΕ).

Εάν η απόρριψη αυτού του προϊόντος γίνεται σωστά, προστατεύετε το περιβάλλον και την ανθρώπινη υγεία από τις πιθανές αρνητικές επιπτώσεις που μπορεί προκαλούνταν σε αντίθετη περίπτωση. Η ανακύκλωση υλικών συμβάλλει στη διατήρηση των φυσικών πόρων.

Για πιο λεπτομερείς πληροφορίες σχετικά με την ανακύκλωση αυτού του προϊόντος, μπορείτε να επικοινωνήσετε με την τοπική υπηρεσία διάθεσης αποβλήτων ή με το κατάστημα από όπου αγοράσατε το προϊόν.

Σε κάθε περίπτωση, είναι απαραίτητη η απόρριψη του προϊόντος σύμφωνα με τους κανονισμούς που ισχύουν στη χώρα αγοράς.

Συγκεκριμένα, οι καταναλωτές δεν πρέπει να απορρίπτουν τα ΑΗΗΕ ως αστικά απόβλητα, αλλά πρέπει να απορρίπτουν τα απόβλητα αυτού του τύπου ξεχωριστά, με δύο διαφορετικούς τρόπους:

1) Στα δημοτικά κέντρα συλλογής (που ονομάζονται επίσης Eco-pitches, οικολογικές νησίδες), απευθείας ή μέσω των υπηρεσιών αποκομιδής των δημοτικών επιχειρήσεων, όπου αυτές είναι διαθέσιμες.

2) Σε καταστήματα πώλησης καινούργιων προϊόντων ηλεκτρικού και ηλεκτρονικού εξοπλισμού.

Σε αυτά, μπορείτε να παραδώσετε δωρεάν πολύ μικρά ΑΗΗΕ (με τη μεγαλύτερη πλευρά έως 25 εκ.), ενώ ο μεγαλύτερος εξοπλισμός μπορεί να παραδοθεί βάσει της πολιτικής 1-προς-1, δηλαδή μπορείτε να αφήσετε το παλιό προϊόν εφόσον αγοράσετε ένα καινούργιο ίδιας λειτουργίας.

Σε περίπτωση απόρριψης ηλεκτρικού και ηλεκτρονικού εξοπλισμού με παράνομο τρόπο, ενδέχεται να εφαρμοστούν οι ποινές που προβλέπονται από την τρέχουσα νομοθεσία αναφορικά με την προστασία του περιβάλλοντος (ισχύει μόνο για την Ιταλία).

Εάν τα ΑΗΗΕ περιέχουν μπαταρίες ή συσσωρευτές, αυτά πρέπει να αφαιρούνται και να απορρίπτονται σε ειδική χωριστή συλλογή αποβλήτων.



**Απόρριψη χρησιμοποιημένων μπαταριών (εφαρμόζεται σε όλες τις χώρες της Ευρωπαϊκής Ένωσης και σε άλλα ευρωπαϊκά συστήματα με διαφοροποιημένα συστήματα συλλογής)**



Το σύμβολο αυτό επάνω στο προϊόν ή στη συσκευασία υποδεικνύει ότι η μπαταρία δεν πρέπει να συγκαταλέγεται στα συνήθη οικιακά απορρίμματα. Σε ορισμένους τύπους μπαταρίας, το σύμβολο αυτό μπορεί να χρησιμοποιείται σε συνδυασμό με ένα χημικό σύμβολο.

Τα χημικά σύμβολα για τον υδράργυρο (Hg) ή τον μόλυβδο (Pb) προστίθενται εάν η μπαταρία περιέχει πάνω από 0,0005% υδράργυρο ή 0,004% μόλυβδο.

Εάν η απόρριψη των μπαταριών γίνεται σωστά, προστατεύετε το περιβάλλον και την υγεία από τις πιθανές αρνητικές επιπτώσεις που μπορεί να προκαλούνταν σε περίπτωση μη σωστής διαχείρισης των αποβλήτων. Η ανακύκλωση υλικών συμβάλλει στη διατήρηση των φυσικών πόρων. Εάν, για λόγους ασφάλειας, απόδοσης ή προστασίας δεδομένων, τα προϊόντα απαιτούν σταθερή σύνδεση σε εσωτερική μπαταρία/στοιχείο, η αντικατάσταση θα πρέπει να γίνεται αποκλειστικά από εξειδικευμένο προσωπικό σέρβις.

Στο τέλος της ζωής του προϊόντος, παραδώστε το σε ένα κέντρο συλλογής κατάλληλο για απόρριψη ηλεκτρικού και ηλεκτρονικού εξοπλισμού. Με αυτόν τον τρόπο επιβεβαιώνετε ότι και η μπαταρία που περιέχεται μέσα σε αυτό απορρίπτεται σωστά.

Για πιο λεπτομερείς πληροφορίες σχετικά με την απόρριψη της χρησιμοποιημένης μπαταρίας ή του προϊόντος, μπορείτε να επικοινωνήσετε με την τοπική υπηρεσία διάθεσης αποβλήτων ή με το κατάστημα από όπου αγοράσατε το προϊόν.

Σε κάθε περίπτωση, είναι απαραίτητη η απόρριψη του προϊόντος σύμφωνα με τους κανονισμούς που ισχύουν στη χώρα αγοράς.

## ΠΡΟΕΙΔΟΠΟΙΗΣΗ

Διαβάστε πλήρως το εγχειρίδιο και τις παρακάτω οδηγίες προτού

χρησιμοποιήσετε το προϊόν. Όνομα προϊόντος: PRO-III

Τύπος προϊόντος: Ηλεκτρικό

πατίνι Έτος παραγωγής: 2021



### ΣΗΜΕΙΩΣΗ::

- Για την επαναφόρτιση αυτού του ηλεκτρικού πατινιού χρησιμοποιείτε ΑΠΟΚΛΕΙΣΤΙΚΑ τον παρεχόμενο φορτιστή που φέρει την ετικέτα ΧVE063-4200150 με την ακόλουθη τάση εξόδου: 42V–1.5A.
- Η χρήση άλλου τύπου φορτιστή μπορεί να καταστρέψει το προϊόν ή να προκαλέσει άλλους πιθανούς κινδύνους.
- Μην αφήνετε ποτέ το προϊόν να φορτίζεται χωρίς επίβλεψη.
- Αποθηκεύστε το προϊόν σε θερμοκρασίες μεταξύ 0 °C και 35 °C (η βέλτιστη θερμοκρασία αποθήκευσης είναι 25 °C)
- Μην επαναφορτίζετε το προϊόν αμέσως μετά τη χρήση. Αφήστε το προϊόν να κρυώσει για μία ώρα πριν από τη φόρτιση.
- Εάν απουσιάζετε για κάποιο χρονικό διάστημα, π.χ. για διακοπές, και έχετε αναθέσει τη φύλαξη του προϊόντος σε κάποιο τρίτο άτομο, αφήστε το σε κατάσταση μερικής φόρτισης (φόρτιση 20-50%). Όχι πλήρως φορτισμένο.



## Δήλωση συμμόρφωσης

M.T. Distribution S.r.l.

Διεύθυνση: Via Bargellino 10, 40012 Calderara di Reno (BO), Ιταλία

Η παρούσα δήλωση συμμόρφωσης εκδίδεται με αποκλειστική ευθύνη του κατασκευαστή.

Επωνυμία προϊόντος	Ducati
Μοντέλο προϊόντος	PRO-III
Περιγραφή προϊόντος	Ηλεκτρικό πατίνι

Συμμορφώνεται με τις απαιτήσεις των οδηγιών του Συμβουλίου για την προσέγγιση των νομοθεσιών των κρατών μελών σχετικά με τα ακόλουθα:

2006/42/ΕΚ Οδηγία περί μηχανημάτων

RED 2014/53/ΕΕ Οδηγία περί ραδιοεξοπλισμού

2014/30/ΕΕ Οδηγία ηλεκτρομαγνητικής συμβατότητας 2014/35/ΕΕ Οδηγία χαμηλής τάσης

Εφαρμοστέα εναρμονισμένα πρότυπα:

EN 60335-1:2012+A2:2019

EN 14619:2019

EN 62233:2008

ETSI EN 301 489-1 V2.2.3: 2019-11

ETSI EN 301 489-17 V3.2.4: 2020-09

ETSI EN 300 328 V2.2.2: 2019-07

EN IEC 55014-1:2021

EN 55014-2:2015

EN IEC 61000-3-2:2019

EN 61000-3-3:2013+A1:2019

Όνομα εργοστασίου: Taizhou Siweiluo Vehicle co., Limited

Διεύθυνση εργοστασίου: NO.509 Tengyun Road, distretto di Jiaojiang, città di Taizhou,

Zhejiang, Κίνα

Ημερομηνία: 04/08/2021

Τεχνικός φάκελος διαθέσιμος στα κεντρικά γραφεία της ΕΕ

Τόπος δήλωσης Μπολόνια, Ιταλία

Όνοματεπώνυμο: Alessandro Summa

Θέση: CEO

MT DISTRIBUTION S.R.L

Via Bargellino 10, 40012, Calderara di Reno (BO), Ιταλία

Εξουσιοδοτημένο άτομο: Alessandro Summa

Θέση: CEO

ΣΗΜΕΙΩΣΗ:

Αυτή η δήλωση συμμόρφωσης ισχύει μόνο για ηλεκτρικά πατίνια που πωλούνται σε χώρες που ακολουθούν τις οδηγίες για τη σήμανση CE.

Alessandro Summa

M.T. DISTRIBUTION SRL  
Via Bargellino, 10 b/c  
40012 CALDERARA DI RENO (BO)  
F0001 F0001 F0001 F0001 F0001 F0001 F0001 F0001 F0001 F0001  
NOME COGNOME: QUALIFICA E  
TIMBRO AZIENDALE

**PRO-III**

električni skiro

## Navodila za uporabo

### Izvirna navodila

Hvala, ker ste izbrali ta izdelek. V prihodnosti se lahko izdelek razlikuje. Za splošne informacije, tehnično podporo in pomoč, informacije o možnih izvedbah, splošne pogoje garancije se obrnite na svojega prodajalca ali obiščite spletno stran [www.ducatiurbanemobility.com](http://www.ducatiurbanemobility.com)

1. Varnostna navodila
2. Vodnik za hitri začetek
3. Vsebina embalaže
4. Pregled izdelka
5. Informacije o krmilnikih / Krmilna plošča
6. Sestavljanje in konfiguracija
7. Zgibanje in prenašanje
8. Polnjenje baterije
9. Nastavitev zavor
10. Doseg
11. Shranjevanje in čiščenje
12. Splošna opozorila
13. Konfiguracija aplikacije
14. Učenje vožnje
15. Baterija (opozorila)
16. Odgovornost
17. Vzdrževanje in vsakodnevna nega
18. Tehnični list
19. Odpravljanje težav
20. Tabela kod napake



# 1. Varnostna navodila

Pred uporabo izdelka natančno preberite naslednja navodila. Ta priročnik shranite za prihodnja branja ali nove uporabnike.

- Družba ne prevzema nobene odgovornosti, ki bi izhajala iz zlorabe izdelka ali neupoštevanja bodisi cestnih predpisov ali navodil v tem priročniku.
- Električni skiro ni igrača. Uporabljajte ga odgovorno, s pozornostjo in spoštovanjem do drugih.
- Pred uporabo preverite veljavne lokalne predpise o uporabi te vrste izdelka in upoštevajte lokalne predpise. Vozite odgovorno ter bodite pozorni na ljudi in ovire, da se izognete nesrečam.
- Vedno uporabljajte priporočena oblačila: nedrseče rokavice, ščitnike za kolena in komolce ter nosite čelado.
- Oseba, ki upravlja ta električni skiro, mora biti v stanju z lahkoto postaviti obe nogi na tla, ko drži krmilo na pravilni višini.
- Ko ustavite ali parkirate svoje vozilo, to storite na gladki in varni površini
- Največja nosilnost izdelka je 100 kg.
- Tega izdelka ne sme uporabljati več kot ena oseba hkrati.
- Zloraba izdelka ali neupoštevanje navodil iz tega priročnika je lahko vzrok za resne poškodbe.
- Če pride do tehničnih težav, se obrnite na tehnično pomoč pri svojem prodajalcu.
- Izdelka ne poskušajte razstavljati ali popraviti sami.
- Baterije ne puščajte v bližini ognja ali virov toplote.
- Ne uporabljajte izrabljenih, okvarjenih in/ali neoriginalnih baterij.
- Ne sedite na izdelku, niti med vožnjo niti v mirovanju.
- V primeru, da uporabnik, ki namerava uporabljati izdelek, nima znanja o načinu vožnje s to vrsto vozila, je priporočljivo, da ga pred pričetkom uporabe odrasla oseba pouči o osnovah vožnje, in sicer o naslednjih vidikih:

1. Pospeševanje
2. Pojemanje hitrosti
3. Zaviranje
4. Osnovna pravila vožnje

## 2. Vodnik za hiter začetek

- Pred prvo uporabo baterijo skiroja napolnite do 100%. Ko skuter je popolnoma napolnjen, LED lučka na polnilniku se spremeni iz rdeče (polnjenje) zeleno (popolnoma napolnjeno).
- Za zagon za nekaj sekund pritisnite gumb za vklop.
- Preverite tlak v pnevmatikah (44 PSI), če skiro ne doseže vsaj 60% navedenih kilometrov ali ne doseže največje hitrosti v prvih 3 mesecih uporabe, obstaja verjetnost, da so se kolesa zopet izpraznila, zato bo potrebno obnoviti tlak, kot je navedeno.
- Skiro postavite na ravno podlago.
- Roke položite na krmilo. Z eno nogo stopite na podnožje, z drugo pa rahlo potisnite in pospešite.
- Po uporabi preverite indikator baterije, če je baterija prazna, jo pred uporabo napolnite, električni skuter je naprava, za katero je potrebno redno polnjenje delo.



Pospeševalnik se aktivira, ko hitrost vožnje naprej preseže 3 km/h.

**Iz varnostnih razlogov je skiro začetno nastavljen tako, da je preprečen zagon z mesta.**

- Ko se skiro začne premikati, postavite obe nogi na podnožje in pritisnite na pospeševalnik.
- Pri zavijanju med vožnjo z električnim skirojem nagnite telo v smeri vožnje in počasi obrnite krmilo.
- Za ustavitev skiroja spustite pospeševalnik in pritisnite elektroniko ali ročico zavore na levi strani krmila.
- Za sestop skiro najprej povsem ustavite. Če skušate sestopiti s skiroja med vožnjo, se s tem lahko poškodujete.
- Ko želite način delovanja spremeniti, kliknite na gumb za vklop (gumb B v poglavju 5).
- Ko vozite ponoči ali po temnih krajih, dvakrat kliknite gumb za vklop, da vklopite luči; nosite odsevni telovnik.

Za lastno varnost, ko se učite voziti električni skiro, nosite čelado in ščitnike za kolena, da se zaščitite v primeru padca in pred poškodbami.

Voznik prevzema vsa tveganja v primeru, da ne nosi čelade ali druge zaščitne opreme.

Vedno spoštujte prometne predpise ter pravila, ki veljajo za kolesarje v državni prometa.

### 3. Vsebina embalaže

Električni skiro je sestavljen, krmilo morate montirati z ustreznimi vijaki.



V embalaži:

- polnilnik
- omrežni kabel
- spona 3 vijaki
- inbus ključ 4 in 5
- adapter za polnjenje pnevmatik
- 2 RF Key

## 4. Pregled izdelka



## 5. Informacije o krmilnikih / Krmilna plošča

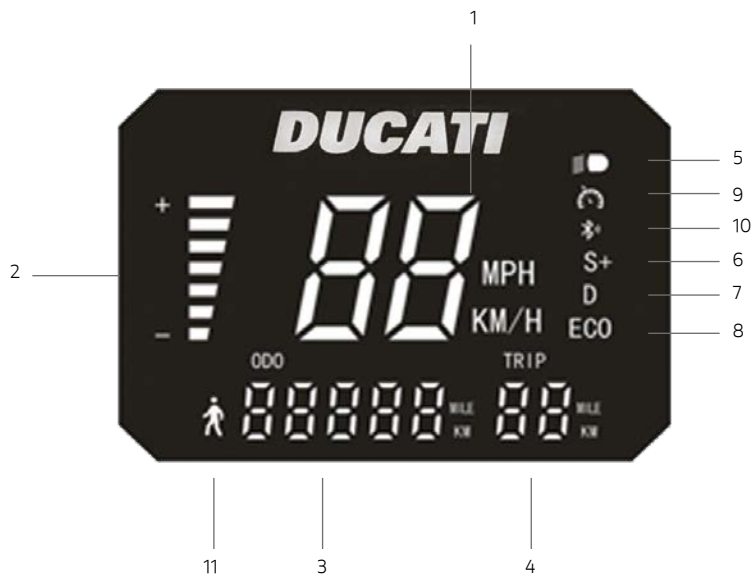

1. Merilnik hitrosti: prikazuje trenutno hitrost skiroja.
2. Raven baterije: Napolnjenost baterije je označena s 7 črtami.
3. ODO: Skupaj prevožena pot.
4. TRIP: Dolžina posamezne poti.
5. Žarometi: Indikatorska lučka žarometa.
6. Način SPORT – Zaslon prikazuje S+. (do 25 km/h).
7. Način COMFORT – Zaslon prikazuje D. (do 20 km/h).
8. Način ECO – Zaslon prikazuje ECO. (do 15km/h).
9. Tempomat: Ohranjevalnik hitrosti. Aktivira se, ko se nekaj sekund ohranja določeno hitrost.
10. Bluetooth
11. Način PEŠEC (do 6 km/h)

Ko je Ducati PRO III vklopljen, ima v sistem integrirano zaklepanje motorja in ko je vklopljen, ga je treba odkleniti na enega od naslednjih načinov \*:

**KLJUČ RF:** Ključ rf (priložen) približajte zaslonu, da električni skiro aktivirate.



**Pametni telefon:** Uporabite aplikacijo Ducati Urban e-Mobility s tipko zapora/sprostitev v meniju nastavitvev.

\*Brez enega od teh korakov ga ne bo mogoče uporabljati.

- Gumb za vklop (B): ta gumb pritisnite in pridržite, da električni skiro vklopite/izklopite.
- Pospeševalnik (A): uporablja se za zagon električnega skiroja ter pospeševanje.
- Zavora (C): pritisnite in držite za zaviranje
- Način: dvakrat pritisnite gumb (B) za izbiro načina.
- Žaromet in zadnja luč: enkrat pritisnite gumb (B) za vklop luči. Ko sta luči vklopljeni, znova pritisnite gumb (B) za izklop.

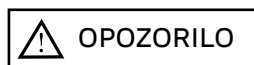
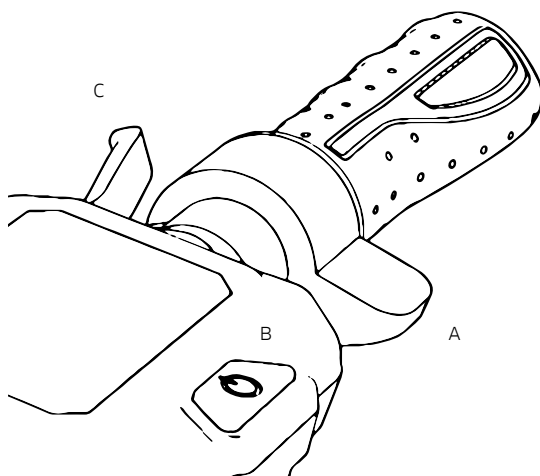

Pospeševalnik se aktivira, ko hitrost vožnje preseže 3 km/h.

## 6. Sestava in konfiguracija

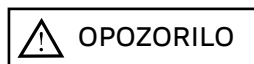

Vozilo se dostavlja zloženo in z demontiranim krmilom.



Koraki:

1. Odprite opornik
2. Dvignite krmilo, postavite ročico v zaprti položaj in znižajte varnostni obroč.
3. Krmilo montirajte na drog
4. Namestite spono (glejte sliko) tako, da jo približate drogu in previdno poravnate odprtine ter vstavite vijake.
5. Vijak na zunanji strani vstavite v odprtino pod nadzorno ploščo.
6. Vijake pritegnite.
7. Plastično ploščo (glejte sliko) približajte in poravnajte z drugo odprtino/profilom nadzorne plošče, nato vstavite in privijte vijak.
8. Baterijo napolnite do 100%
9. Nastavite mehanizem za zgibanje\*\*
10. Nastavite zavorni sistem (poglavje 9)
11. Preverite tlak v pnevmatikah (44 PSI)\*.

\*Če skiro ne doseže vsaj 60% navedenih kilometrov ali ne doseže največje hitrosti v prvih 3 mesecih uporabe, obstaja verjetnost, da so se kolesa zopet izpraznila, zato bo potrebno obnoviti tlak, kot je navedeno (44 PSI).

\*\* Če je pri zapiranju ročica premehka, privijte prednji inbus vijak za toliko, da povečate varnostni oprijem.



### Nastavitev krmila:

Kot je prikazano na sliki, če drog krmila med vožnjo drhti, vijak nastavite s šestrobim ključem.

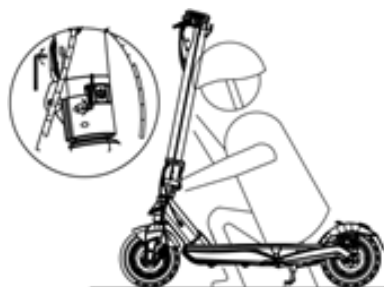

## 7. Upogniti in prevažati

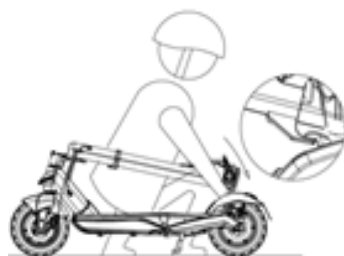

Prepričajte se, da je električni skiro izklopljen. Z roko primite drog krmila, nato povlecite ročico in spono krmila poravnajte s spono, ki se nahaja na zadnjem blatniku.

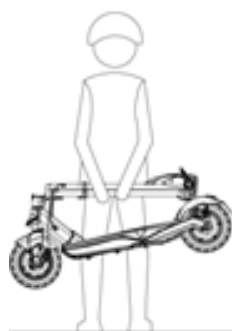

Po zgibanju skiroja držite drog krmila z eno ali obema rokama.

## 8. Polnjenje baterije

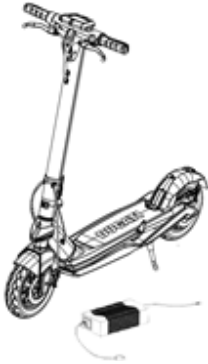

Skiro izklopite in odprite opornik.



Odprite vodotesni pokrov, nato polnilnik priključite na polnilni vhod.



Po polnjenju zaprite vodotesni pokrov.

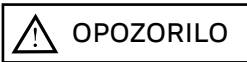

**OPOZORILO**

Pred prvo uporabo napravo polnite 8-9 ur.

Priporočljivo je tudi, da jo polnite po vsaki uporabi in pred shranjevanjem.

Priporočljivo je, da ne dopustite popolne izpraznitve, s tem preprečite poškodovanje baterije.



## 9. Nastavitev zavor

### Zavorni ročici

Položaj zavorne ročice je po potrebi mogoče nastaviti v točki A (glejte fotografijo).



### Nastavitev zavorne čeljusti sprednje zavore

V primeru, da je zavora pretesna ali preveč ohlapna, s šesterokotnim ključem odvijte vijak (A), nato nastavite zavorni kabel (če je pretesen, zavorni kabel skrajšajte navzgor. Če je kabel preveč ohlapen, ga povlecite navzdol) in nato ponovno privijte vijak (A). Če je tudi po izvedbi prvega koraka kabel ohlapna ali pretesna, bo morda treba nastaviti zavorno ploščico (fiksno), ki jo lahko nastavite skozi kolo z nasprotne strani. S šestkotnim ključem premaknite zavorno oblogo (B) stran (protiurno) ali jo približajte (sournu) (glejte sliko).

Preverite pravilnost poravnave med zavorno čeljustjo in kolutom. Z vijakoma C in D nastavite položaj /poravnavo koluta, če je potrebno.

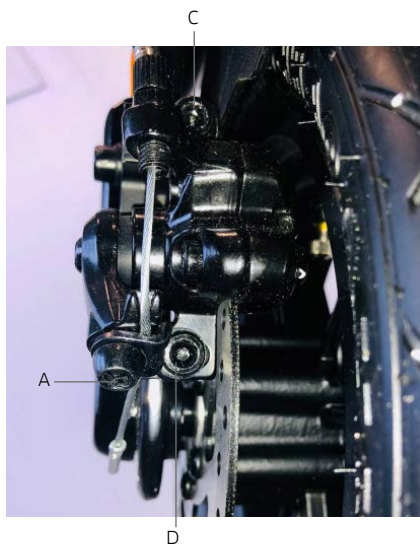

## Nastavitev zavorne čeljusti zadnje zavore

V primeru, da je zavora pretesna ali preveč ohlapna, s šestkotnim ključem odvijte vijak (A), nato nastavite zavorni kabel (če je pretesen, zavorni kabel skrajšajte navzgor. Če je kabel preveč ohlapen, ga povlecite navzdol) in nato ponovno privijte vijak (A). Če je tudi po izvedbi prvega koraka kabel ohlapna ali pretesna, bo morda treba nastaviti fiksno zavorno ploščico: odvijte ter odstranite vijaka C in D, nato zavorno čeljust odstranite s koluta.

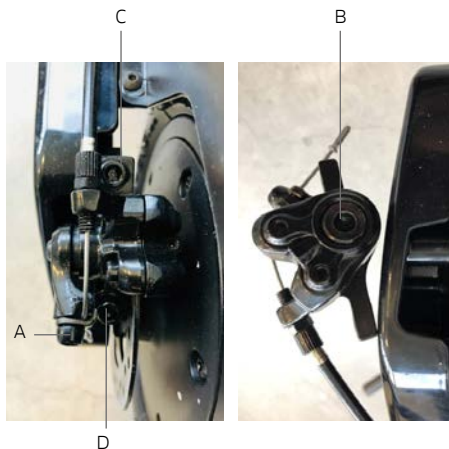

S šestkotnim ključem premaknite zavorno oblogo (B) stran (protiurno) ali jo približajte (sourno) (glejte sliko).

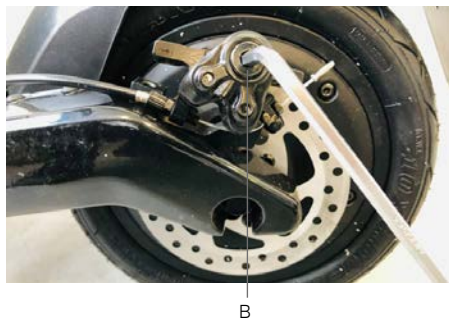

Preverite pravilnost montaže / poravnave med zavorno čeljustjo in kolutom tako, da kolo prosto zavrtnite ter poskusite zavirati. Z vijakoma C in D nastavite položaj / poravnavo na kolutu ter ponovite, če je potrebno, predhodne korake.

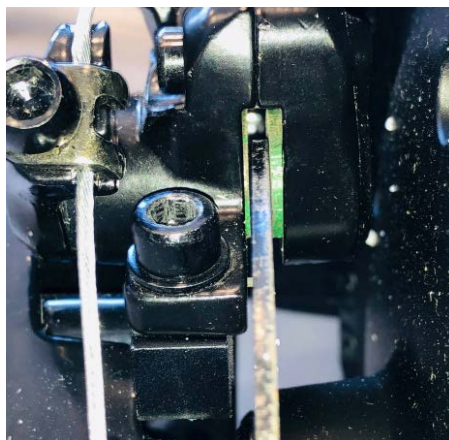

## 10. Avtonomija

Največja avtonomija je odvisna od različnih spremenljivk:

Teren: Avtonomija je pri vožnji po gladki površini večja kot pri vožnji po grobih cestah in naklonih.

Teža uporabnika: težji kot je uporabnik, manjša je avtonomija.

Temperatura: na doseg vpliva tudi vožnja s skirojem v zelo hladnem ali vročem okolju.

Hitrost in način vožnje: gladka vožnja s stalno hitrostjo pomeni večjo avtonomijo.

Pospeševanje in agresivno upravljanje zmanjšujeta avtonomijo. Manjša hitrost podaljšuje avtonomijo.

Vzdrževanje: pravočasno polnjenje in pravilno vzdrževanje povečata doseg.

## 11. Shranjevanje in čiščenje

Skiro napolnite do 50% -60%, preden ga shranite izven sezone ali za daljše obdobje. Dopolnite ga na 50%–60% vsake 2-3 mesece. Če ga ne uporabljate vsakodnevno, je priporočljivo, da skiro hranite pri 15–25 °C. Skiroja ne izpostavljajte nizkim (pod 0 °C) in visokim (nad 40 °C) temperaturam. Ne puščajte ga na prostem, ker ni vodoodporen.

Ko se skiro umaže, ga očistite z vlažno krpo. Pred čiščenjem se prepričajte, da je električni skiro izklopljen, in pokrijte polnilni vhod, da preprečite poškodovanje elektronskih komponent. Ne uporabljajte alkohola, plina, kerozina ali drugih jedkih in hlapnih kemičnih topil. S tem se lahko poškoduje tako zunanji videz kot tudi notranja zgradba električnega skiroja. Za čiščenje ne uporabljajte visokotlačnih čistilnikov ali tekoče vode. Električni skiro ni vodoodporen.

Ne izpostavljajte ga dežju, niti ga ne potapljajte ali prati z vodo.

## 12. Splošna opozorila

- Pred vsako uporabo preverite zavore, tlak (44 PSI), stanje koles in pospeševalnika. Če zaznate nenavadne zvoke ali nepravilnosti, izdelka ne uporabljajte in obrnite se na tehnično pomoč pri svojem prodajalcu.
- Skiroja ne smete na noben način spreminjati; s tem se lahko spremeni njegova učinkovitost ali poškoduje struktura, kar povzroči težave.
- Preden parkirate se prepričajte, da je izklopljen.
- Z vozilom ne vozite v dežju, snegu ali megli.
- Zagotovite, da električni deli vozila ne pridejo v stik z vodo ali drugimi tekočinami.
- Izogibajte se vožnji poleg rek ali jezer.
- Nadzirajte otroke in se prepričajte, da se ne igrajo z izdelkom. Če izdelek uporabljate z otroki ali blizu njih, je potreben strog nadzor.
- Za informacije, tehnično podporo in pomoč se obrnite na svojega prodajalca.

### Navodila za vedenje pri vožnji

- Med vožnjo s skirojem ne uporabljajte telefona ali poslušajte glasbe.
- Vozite le, če je za varno vožnjo dovolj svetlo. Če vozite v neugodnih svetlobnih razmerah, ne pozabite vklopiti luči skiroja in nositi odsevni telovnik.
- Med vožnjo vedno držite krmilo z obema rokama.
- Vedno vozite z obema nogama na deski, na varen in udoben način.
- Med vožnjo ne bodite raztreseni in vedno glejte naprej.
- Vedno vozite s hitrostjo, pri kateri lahko varno zavirate.
- Zavirajte dovolj daleč, da se izognete oviram, ovinkom in območjem z neravno podlago. Pred zaviranjem ne pozabite spustiti pospeševalnika
- Ne tekmuje z drugimi vozniki.
- Ohranjajte minimalno varnostno razdaljo 5 m od drugih vozil.

## 13. Konfiguracija aplikacije

- Kako lahko uporabljate aplikacijo Ducati Urban e-Mobility?
- Nastavite način vožnje
- Nastavite enoto mere za hitrost (km/mph)
- Omogočite način Zero Start
- Nastavite funkcijo tempomata
- Prikažite delne in skupne prevožene kilometre
- Prikažite preostalo raven baterije
- Prikažite potovalno hitrost
- Nastavite ime električnega skiroja
- Vklopite/izklopite luči
- Nastavite zaporo motorja
- Nastavite jezik
- Prikažite zadnji položaj vozila Ducati Urban e-Mobility

V trgovini z aplikacijami si prenesite in namestite aplikacijo Ducati Urban e-Mobility



1. Aplikacijo prenesite na pametni telefon.
2. Vključite električni skiro in aktivirajte Bluetooth na pametnem telefonu.
3. Zaženite aplikacijo in se prijavite\*, pametni telefon povežite z električnim skirojem prek Bluetootha na razdalji 1-2 metra.

\*Če to aplikacijo uporabljate prvič, izpolnite polje "e-pošta" in se registrirajte in potrdite kodo za preverjanje.

Vmesnik aplikacije je videti ko:





Vmesnik aplikacije s pridruženim električnim skirojem je videti tako:

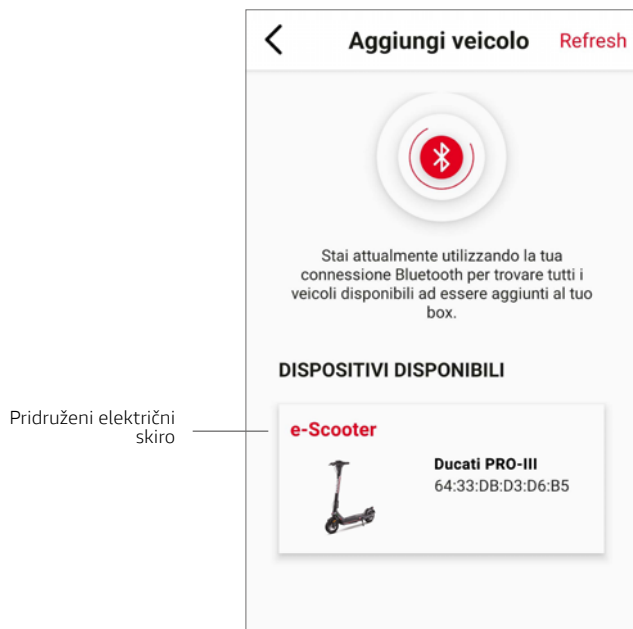

Glavni vmesnik

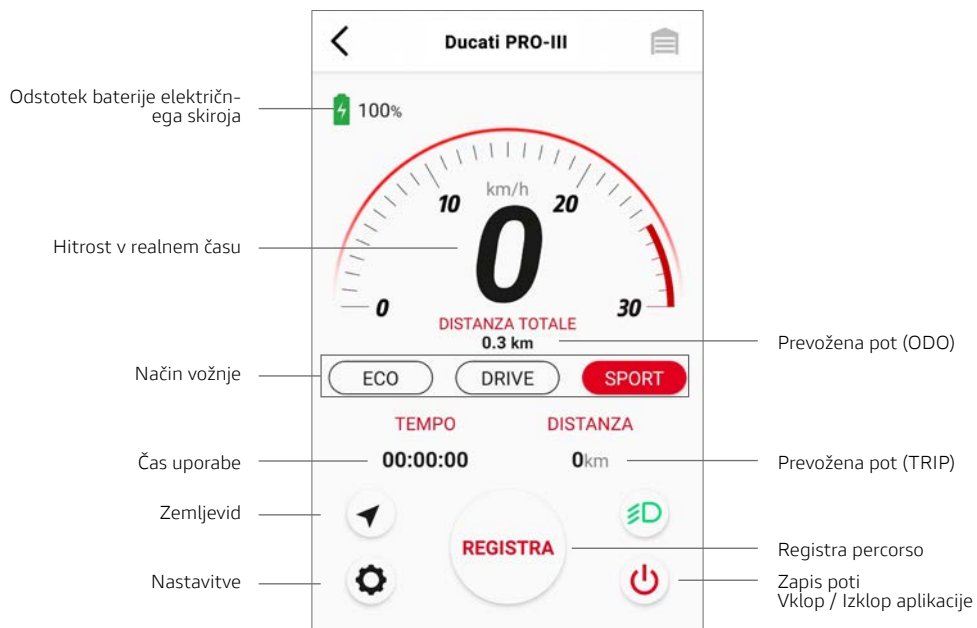

## Vmesnik nastavitve pridruženega električnega skiroja

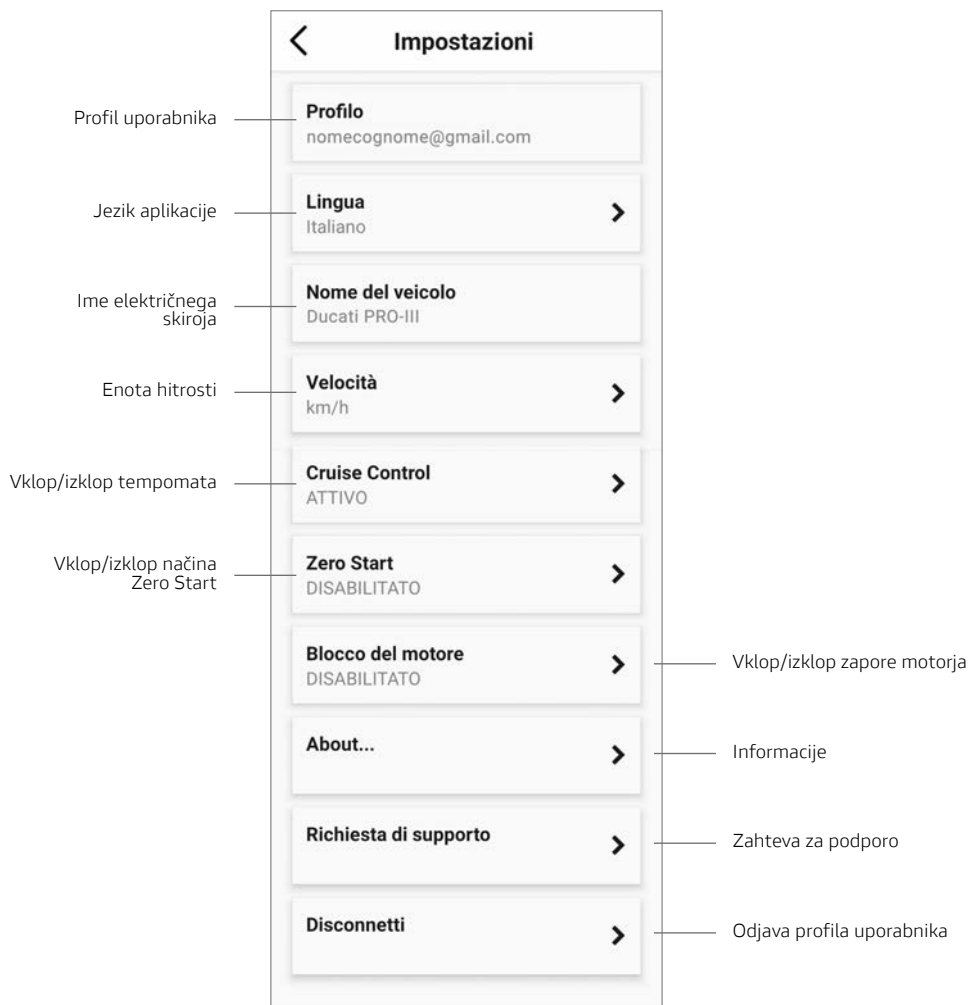

### Informacije o "tempomatu":

V aplikaciji aktivirajte funkcijo "tempomata", z električnim skirojem vozite s stalno hitrostjo (> 8 km/h) ter za nekaj sekund navzdol pritisnete ročico pospeševalnika. Zvočni signal bo javil, da je "tempomat" aktiven, zato vam ni treba držati pritisnjene ročice pospeševalnika. Za izklop funkcije znova pritisnite pospeševalnik ali zavorno ročico.

### Informacije o načinu "Zero Start":

Način Zero Start, če je aktiviran, omogoča zagon električnega skiroja s pospeševalnikom brez začetnega potiska z nogo.

## 14. Učenje vožnje

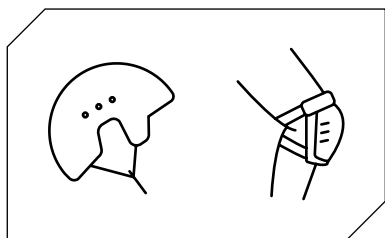

Pred vožnjo s skuterjem upoštevajte varnostna navodila.

Uporabljajte odobreno opremo, kot so čelade in ščitniki za kolena.

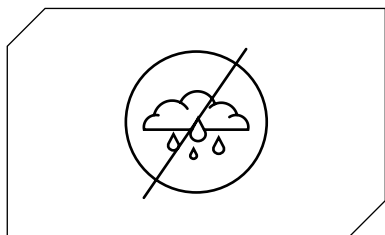

Ne uporabljajte električnega skuterja v dežju.

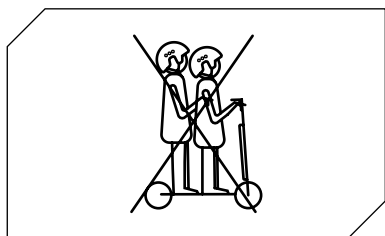

Električnega skuterja ne sme uporabljati več kot ena oseba naenkrat.

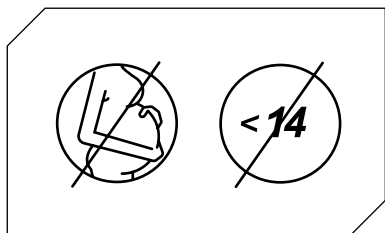

Pred uporabo izdelka preverite veljavno lokalno zakonodajo v zvezi z uporabo te vrste izdelka in upoštevajte lokalne predpise.

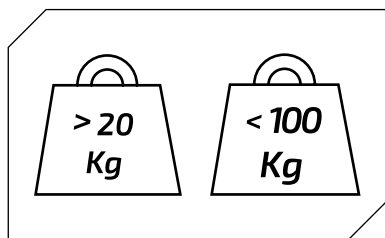

Najmanjša dovoljena teža na električnem skiroju: 20 kg.

Maksimalna dovoljena teža na električnem skiroju: 100 kg.

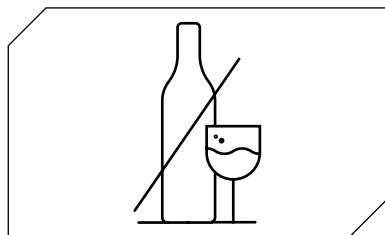

Ne vozite električnega skiroja, če ste pili alkohol in/ali jemali zdravila.

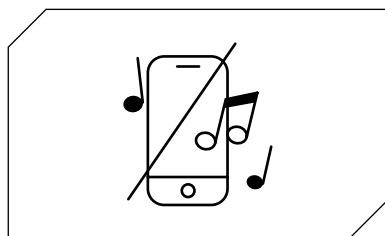

Med vožnjo z električnim skirojem ne uporabljajte telefona in ne poslušajte glasbe.

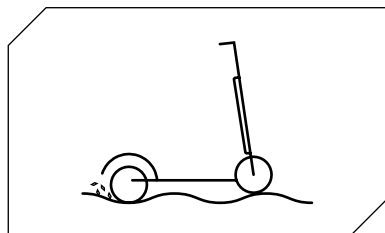

Pri vožnji bodite pozorni na neravnine, pesek, luže, zmrzal, sneg, stopnice, temna okolja ali ponoči ali na mokrem.

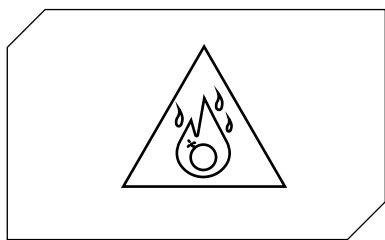

Električnega skiroja ne uporabljajte po nevarnih območjih, ob prisotnosti vnetljivih in/ali eksplozivnih snovi, tekočin in/ali umazanije.

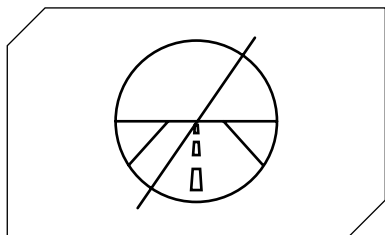

Ta električni skiro ni zasnovan za vožnjo po cestah in avtocestah. Preverite v veljavnih zakonskih odlokih vaše občine, kje je vožnja z električnimi skiroji dovoljena.

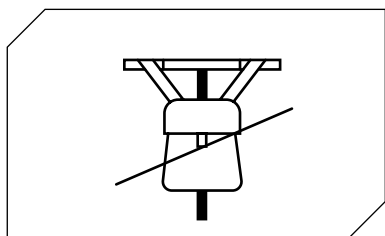

Na krmilo ne nameščajte težkih predmetov.

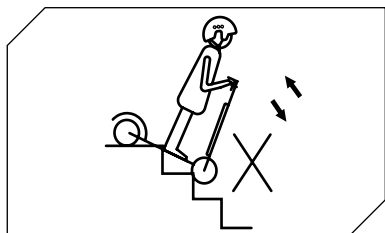

Izogibajte se vzpenjanju ali spuščanju po stopnicah z električnim skirojem.

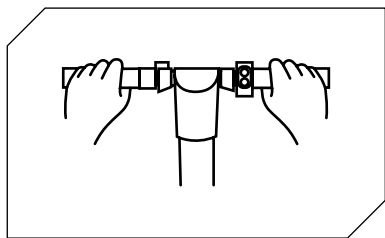

Vedno vozite z obema rokama na krmilu.

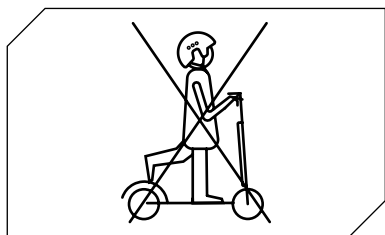

Električnega skiroja ne vozite samo z eno nogo.

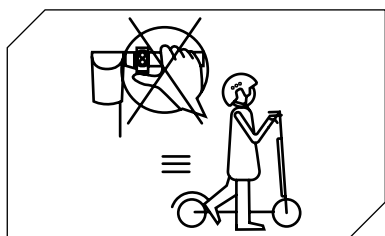

Med hojo z električnim skirojem ne pritiskajte na pospeševalnik.



Z električnim skirojem ne vozite po lužah in mokrih površinah.

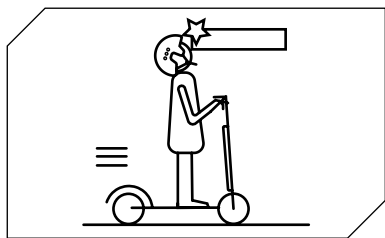

Pazite na glavo pri prehodu pod nadstreški, skozi vrata in podobno.

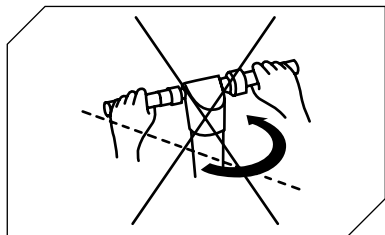

Ko vozite z največjo dovoljeno hitrostjo, krmila ne obračajte sunkovito.

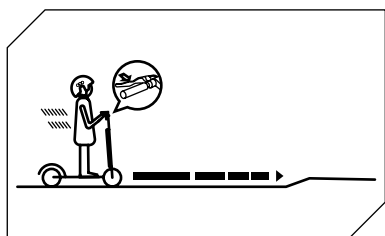

Zavirati začnite dovolj daleč, da se izognete oviram, ovinkom in območjem z neravno podlago. Ne pozabite spustiti pospeševalnika pred zaviranjem.

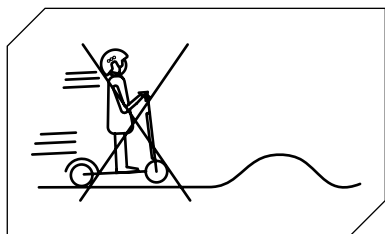

Ne vozite z največjo dovoljeno hitrostjo čez ovire, kot so stopnice, robniki ali neravnine.

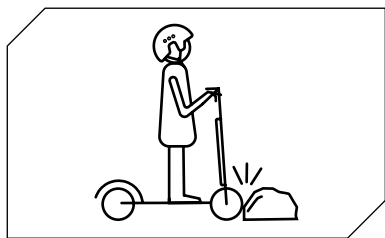

S kolesi ne zadevajte ob ovire.

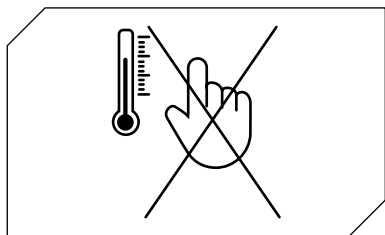

Takoj po vožnji se ne dotikajte motorja, lahko je zelo vroč.

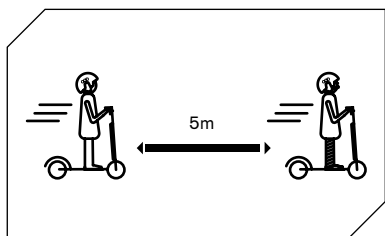

Ohranjajte minimalno varnostno razdaljo 5 m od drugih vozil.



## 15. Baterija (Opozorila)

Prepričajte se, da so skiro, polnilnik in polnilni vhod suhi.

Ko je skiro povsem napolnjen, se barva LED lučke polnilnika spremeni iz rdeče (polnjenje) v zeleno (polnjenje dokončano).

Uporabljajte samo originalni polnilnik. Drugi polnilniki poškodujejo napravo in predstavljajo druga možna tveganja.

Skiroja ne smete polniti dalj časa. Prekomerno polnjenje skrajša življenjsko dobo baterije in lahko povzroči druga možna tveganja.

Skiro polnite v suhem okolju, stran od vnetljivih materialov (npr. materialov, ki bi lahko zagoreli), po možnosti pri temperaturi prostora 15–25 °C, vendar nikoli pod 0 °C ali nad +40 °C.

Ne polnite pri neposredni sončni svetlobi ali v bližini ognja.

Skiroja ne polnite takoj po uporabi. Pred polnjenjem počakajte eno uro, da se skiro ohladi.

Med polnjenjem električnega skiroja nikoli ne puščajte brez nadzora. Tveganje požara! Vtičnice za polnjenje enosmernega toka nikoli ne povezuje s kovinskimi predmeti.

Preberite zgornja poglavja o polnjenju in shranjevanju, da zagotovite pravilno vzdrževanje in ravnanje z baterijo. Skiroja ne približujte odprtim plamenom ali drugim virom toplote, da preprečite pregrevanje baterije. Skiroja ne izpostavljajte nizkim temperaturam. Tako prekomerna toplota kot mraz lahko izpraznijo baterijo.

Izogibajte se popolnemu praznjenju baterije.

Najbolje je, da napolnite baterijo, dokler je še napolnjena. To podaljša življenjsko dobo baterije. Če je baterije premalo napolnjena, ni mogoče normalno voziti. To je lahko vzrok, da voznik izgubi nadzor ali pade.

Zagotovite, da se baterijo polni v rednih časovnih presledkih, tudi če električnega skiroja ne uporabljate dlje časa. Tako boste preprečili poškodbe baterije zaradi nizke napetosti v daljšem časovnem obdobju.

Varnostni ukrepi za baterije:

Baterijo sestavljajo litij-ionske celice in kemični elementi, ki so nevarni za zdravje in okolje. Z električnim skirojem ne voziti, če sprošča vonjave, snovi ali se pregreva. Električnega skiroja ali baterije ne odvrzite med gospodinjske odpadke. Končni uporabnik je odgovoren za odstranitev električne in elektronske opreme in baterij v skladu z vsemi veljavnimi predpisi.

Čemu se izogniti:

Odpiranju ali razstavljanju baterije, udarjanje, metanje ali prebadanje baterije ali lepljenja predmetov na baterijo. Dotikati se vseh snovi, ki iztekajo iz baterije, saj vsebuje nevarne snovi. Ne dovolite otrokom ali hišnim ljubljencem, da se dotaknejo baterije.

Prekomernemu polnjenju, prekomernemu praznjenju ali kratkemu stiku baterije. Ne potopite ali izpostavite baterijo vodi ali drugi tekočini. Izpostavljanju baterije prekomerni vročini ali mrazu.

Izpostavljanju baterije okolju, ki vsebuje eksplozivne pline ali plamen.

Baterije ne pustite v dežju ali na neposredni sončni svetlobi ali v vročem avtomobilu na neposredni sončni svetlobi. Ponovnemu sestavljanju ali ponovni namestitvi baterije.

Nošenje ali shranjevanje baterije skupaj s kovinskimi predmeti, kot so lasnice, ogrlice itd. Vožnji električnega skiroja med polnjenjem.

Uporabi katerega koli polnilca, razen originalnega.

## 16. Odgovornost

Uporabnik mora električni skiro uporabljati z največjo skrbnostjo in v vedno v skladu s cestnoprometnimi predpisi ter vsemi ustreznimi predpisi, ki veljajo v državi uporabe.

Voznik je dolžan tudi ohranjati čistočo in brezhibno stanje učinkovitosti ter vzdrževanja, skrbno izvajati varnostne preglede v svoji pristojnosti, kot je opisano v oddelku z opozorili in priporočili, ter hraniti vso dokumentacijo v zvezi z vzdrževanje električnega skiroja.

Voznik mora skrbno oceniti vremenske razmere, ki bi lahko nevarno vplivale pri uporabi električnega skiroja. V ta namen priporočamo, da v primeru neugodnih vremenskih razmer in/ali v gostega prometa zmanjšate hitrost ter ohranjate ustrezno zavorno pot.

V primeru nepravilnega delovanja izdelka iz razlogov, ki niso posledica napačnega vedenja voznika, se obrnite na center za podporo na spletnem naslovu [www.ducatiurbanemobility.com](http://www.ducatiurbanemobility.com)

"MT Distribution ne odgovarja za povzročeno škodo in nikakor ne odgovarja za škodo, povzročeno na stvareh ali osebam v primerih, ko:

- se izdelek uporablja nepravilno ali ne v skladu z vsebino navodil za uporabo;
- po nakupu se vse ali nekatere komponente izdelka spremeni ali onesposobi."

## 17. Vsakodnevno vzdrževanje in nega

### Čiščenje in shranjevanje

- Če so na skiroju prisotni madeži, jih obrišite z vlažno krpo. Če so madeži trdovratni, nanje nanesite zobno pasto, nato drgnite z zobno ščetko ter obrišite z vlažno krpo. Če so na plastičnih delih praske, jih odstranite z brusnim papirjem ali drugim abrazivnim materialom. Opombe: Skiroja ne čistite z alkoholom, bencinom, petrolejem ali drugimi jedkimi in hlapnimi kemičnimi topili, da se izognete resnim poškodbam. Skiroja ne prati z visokotlačnimi čistilniki. Pred čiščenjem se prepričajte, da je skiro izklopljen, polnilni kabel odklopljen in gumijasti pokrovček zaprt, ker vdor vode lahko povzroči električni udar ali druge resne težave. Ko skiroja ne uporabljate, ga hranite v zaprtih prostorih, na hladnem in suhem mestu. Ne shranjujte ga dlje časa na prostem. Prekomerna sončna svetloba, pregrevanje in hud mraz pospešujejo staranje pnevmatik in skrajšajo življenjsko dobo skiroja ter baterije.

- Preverite, ali so zavore pravilno nastavljene.
- Preverite vse vijake

1. Ne uporabljajte baterij drugih modelov ali znamk, ker lahko predstavljajo varnostno tveganje.

2. Izdelka ne razstavljajte, teptajte ali luknjajte. Ne dotikajte se kontaktov baterije. Ne razstavljajte ali luknjajte zunanjega ohišja. Izogibajte se stiku izdelka z vodo in ognjem ter ga ne izpostavljajte temperaturam nad 50 °C (vključno z viri toplote, kot so peči, grelniki itd.). Izogibajte se stiku kovinskih predmetov s kontakti baterije, da se izognete kratkemu stiku, fizičnim poškodbam ali smrti.

3. Pronicanje vode v baterijo lahko poškoduje notranje tokokroge in povzroči tveganje požara ali eksplozije. Če obstaja dvom, da je voda morda prodrla v baterijo, takoj prenehajte uporabljati baterijo in jo vrnite v poprodajni službi vašega prodajalca, da to preveri.

4. Uporabljajte samo originalni polnilnik, da se izognete morebitnim poškodbam ali požaru.

5. Nepravilno odlaganje izrabljenih baterij resno onesnažuje okolje. Upoštevajte lokalne predpise o odstranjevanju baterij. Upoštevajte predpise o odstranjevanju baterij, da varujete okolje.

6. Po vsaki uporabi baterijo popolnoma napolnite, da podaljšate njeno življenjsko dobo. Baterije ne shranjujte v okolju, kjer je temperatura nad 50 °C ali pod -20 °C (na primer skiroja ali baterije ne puščajte dlje časa v avtu, izpostavljenem neposredni sončni svetlobi). Baterije ne izpostavite ognju, saj to lahko povzroči okvaro, pregrevanje in celo požar.

Opomba:

Poškodbe, ki jih povzroči dolgotrajno praznjenje baterije, so nepopravljive in niso zajete v omejeni garanciji. Ko pride do poškodbe, akumulatorja ni mogoče več napolniti (akumulator ne sme razstavljati usposobljeno osebje, ker lahko pride do električnega udara, kratkega stika ali celo večjih varnostnih incidentov).

## 18. Tehnični list

### Splošne informacije

Ogodje	magnezijeva legura
Hitrost	L1: <= 6 km/h   L2:<= 15 km/h   L3: <= 20 km/h   L4: <= 25 km/h (maks hitrost)*
Največji naklon	20% (se razlikuje glede na težo voznika, stanje cestišča in temperaturo)
Zavore	Kolutna prednja in zadnja zavora, KERS
Motor	350W, peak power 515W
Pnevmatike	10" tubeless spredaj in zadaj
Niskonapetostna zaščita	30.5V - 32V
Omejitev toka	18A
Vrsta motorja	Brezkrtična
Največja obremenitev	100kg
Voznik	Preverite veljavno zakonodajo v vaši državi
Temperatura delovanja	0°C / 45°C
Stopnja zaščite	IPX4
Čas polnjenja	Približno 8-9 ur
Doseg	do 50 km (odvisno od teže voznika, stanja cestišča in temperature)

\* Pred uporabo izdelka preverite veljavno lokalno zakonodajo v zvezi z uporabo te vrste izdelka in upoštevajte lokalne predpise.

### Električni sistem

Motor	350W Brezkrtični zadaj
Zaslon	3.2" LED zaslon z vhodom USB
Baterija	36V 13Ah 468Wh
Luči	LED spredaj in zadaj
Polnilnik	EU Standard DC 2.1 Charger 42V 1.5A
Bluetooth	Delovanje z aplikacijo
Pribor	usb vtič

### Mere

Neto teža	17.5kg
Bruto teža	20.5kg
Mere odprtega izdelka	1124*515*1185mm
Mere zaprtega izdelka	1132*501*505mm
Mere paketa	1175*200*525mm

## 19. Reševanje težav

Preizkusi za izvedbo:

- Po padcu preverite, ali ročica pospeševalnika pravilno deluje. To naredite tako, da večkrat pospešite in upočasnite.
- Občasno preverite, ali zavore delujejo pravilno. To naredite tako, da vozilo premaknete. Potisnite ga ročno in nenadoma zavirajte, da se prepričate, ali se odziva na ukaze.
- Preverite, ali so vsi sestavni deli vozila nameščeni in varno pritrjeni.
- Preverite obrabljenost in tlak pnevmatik.
- Preverite obrabljenost zavor in žic.

Napaka	Vzrok	Rešitev
Motor ne deluje	Baterija ni priključena Baterija je prazna Električni problem	Preverite priključke Napolnite baterijo do 100% Zahtevajte tehnično pomoč pri prodajalcu
Zadnje kolo se ne obrača	Težava z zavoro	Prilagodite zavore
Motor se med delovanjem ustavi.	Pregrevanje motorja	Sprostite plin in počakajte, da se ohladi
Po polnjenju se vozilo samodejno izklopi	Baterija je poškodovana	Zahtevajte tehnično pomoč pri prodajalcu
Vozilo se med vožnjo nenadoma ustavi	Poškodovani napajalni kabli in krmilni elementi	Zahtevajte tehnično pomoč pri prodajalcu
Baterija se ne polni ali se skuter ne vklopi	Težave s povezavo Baterija je prazna Poškodovana/prazna baterija Težave s polnilnikom baterij	Zahtevajte tehnično pomoč pri prodajalcu Napolnite baterijo do 100% Zahtevajte tehnično pomoč pri prodajalcu Zamenjajte polnilnik baterij

## 20. Tabela kod napak

Koda napake	Napotki
E01	Zaščita pred prekomernim tokom
E02	Nizkonapetostna zaščita
E03	Visokonapetostna zaščita
E04	Zaščita kolesa motorja
E05	Nepravilno delovanje MOS (gor) krmilnika
E06	Nepravilno delovanje MOS (dol) krmilnika
E07	Splošno nepravilno delovanje krmilnika
E08	Zaščita pred pregrevanjem
E09	Nepravilno delovanje ročice pospeševalnika
E11	Nepravilno delovanje luči
E12	Napaka signala krmilnika
E13	Nepravilno delovanje gumba za vklop/izklop

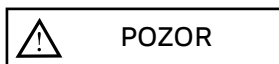

**Odstranitev električnih ali elektronskih naprav ob koncu njihove življenjske dobe (velja v vseh državah Evropske unije in v drugih evropskih sistemih z ločenimi sistemi zbiranja) je potrebna.**

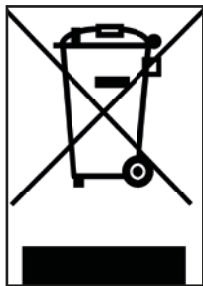

Ta simbol na izdelku ali na embalaži označuje, da se izdelka ne sme obravnavati kot običajne gospodinjske odpadke, temveč ga je treba odnesti na ustrezno zbirno mesto za recikliranje električne in elektronske opreme (OEEO).

S pravilnim odstranjevanjem tega izdelka boste pomagali preprečiti morebitne negativne posledice na okolje in zdravje ljudi, ki bi jih sicer lahko povzročilo neustrezno odstranjevanje. Recikliranje materialov pomaga ohranjati naravne vire.

Za podrobnejše informacije o recikliranju tega izdelka se lahko obrnete na lokalno službo za odstranjevanje odpadkov ali prodajalno, kjer ste ga kupili.

V vsakem primeru morate izdelek odstraniti v skladu s predpisi, ki veljajo v državi nakupa.

Potrošniki OEEO ne smejo odlagati kot komunalne odpadke, ampak morajo to vrsto odpadkov odlagati ločeno na dva možna načina:

- 1) V občinskih zbirnih centrih, neposredno ali prek zbirnih služb občinskih podjetij, kjer so ti na voljo.
- 2) Na prodajnih mestih, ki prodajajo novo električno in elektronsko opremo.

Tu lahko brezplačno pustite zelo majhno OEEO (z najdaljšo stranjo manj kot 25 cm), večje pa lahko pustite na osnovi 1 na 1, tj. Starega izdelka lahko pustite, ko kupite novega z enako funkcijo.

Če električno ali elektronsko opremo zavržete na nezakonit način, ste lahko podvrženi kazni, ki jih določa veljavna zakonodaja o varstvu okolja (velja samo za Italijo).

Če OEEO vsebuje baterije ali akumulatorje, jih je treba odstraniti in odstraniti s posebnim ločenim zbiranjem odpadkov.



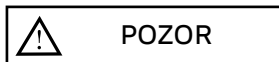

**Odstranjevanje praznih baterij (velja v vseh državah Evropske unije in v drugih evropskih sistemih s sistemom ločenega zbiranja)**



Ta simbol na izdelku ali embalaži pomeni, da baterijski paket ne velja za običajni gospodinjski odpadki. Pri nekaterih vrstah baterij se ta simbol lahko uporablja v kombinaciji s kemičnim simbolom.

Kemični simboli za živo srebro (Hg) ali svinec (Pb) se dodajo, če baterija vsebuje več kot 0,0005% živega srebra ali 0,004% svinca.

Če zagotovite pravilno odstranjevanje baterij, boste preprečili morebitne negativne posledice za okolje in zdravje, ki bi jih sicer lahko povzročilo neustrezno ravnanje z odpadki. Recikliranje materiala bo pomagalo ohranjati naravne vire. Kadar izdelki zaradi varnosti, učinkovitosti ali zaščite podatkov zahtevajo fiksno povezavo z notranjo baterijo / celico, to sme zamenjati samo usposobljeno servisno osebje.

Po koncu življenjske dobe izdelek odnesite na zbirno mesto, primerno za odlaganje električne in elektronske opreme, s čimer boste zagotovili pravilno odstranjevanje baterije.

Za podrobnejše informacije o odstranjevanju prazne baterije ali izdelka se lahko obrnete na lokalno službo za odstranjevanje odpadkov ali prodajalno, kjer ste jo kupili.

V vsakem primeru je treba izdelek odstraniti v skladu s predpisi, ki veljajo v državi nakupa.

## OPOZORILO

Pred uporabo izdelka v celoti preberite priročnik in spodnja navodila.

Ime izdelka: PRO-III

Vrsta izdelka: Električni skuter

Leto proizvodnje: 2021



Opombe:

- Za polnjenje električnega skuterja uporabite SAMO priloženi polnilnik z oznako XVE063-4200150 z naslednjo izhodno napetostjo: 42V – 1.5A.
- Uporaba druge vrste polnilnika lahko poškoduje izdelek ali predstavlja drugo potencialno tveganje.
- Nikoli ne puščajte izdelka, da se polni brez nadzora.
- Izdelek shranjujte pri temperaturah med 0 ° C in 35 ° C (optimalna temperatura shranjevanja je 25 ° C)
- Izdelka ne polnite takoj po uporabi. Pred polnjenjem pustite, da se izdelek ohladi eno uro.
- Če ste odsotni za določen čas, na primer zaradi počitnic, in napravo zaupate tretji osebi, jo pustite v delno napolnjenem stanju (20–50% napolnjenosti).  
Ni popolnoma napolnjeno.



## Izjava o skladnosti

M.T. Distribution S.r.l.

Naslov: Via Bargellino 10, 40012 Calderara di Reno (BO), Italija

Ta izjava o skladnosti je izdana z izključno odgovornostjo proizvajalca

Znamka izdelka	Ducati
Model izdelka	PRO-III
Opis izdelka	Električni skiro

Je v skladu z zahtevami direktiv Sveta za približevanje zakonodaje držav članic, in sicer:

2006/42/ES Direktiva o strojih

RED 2014/53/EU Direktiva o radijski opremi

2014/30/EU Direktiva o elektromagnetni združljivosti 2014/35/EU Direktiva o nizki napetosti Uporabljeni harmonizirani standardi:

EN 60335-1:2012+A2:2019

EN 14619:2019

EN 62233:2008

ETSI EN 301 489-1 V2.2.3: 2019-11

ETSI EN 301 489-17 V3.2.4: 2020-09

ETSI EN 300 328 V2.2.2: 2019-07

EN IEC 55014-1:2021

EN 55014-2:2015

EN IEC 61000-3-2:2019

EN 61000-3-3:2013+A1:2019

Naziv tovarne: Taizhou Siweiluo Wehicle co., Limited

Naslov tovarne: NO.509 Tengyun Road, distretto di Jiaojiang, mesto Taizhou, Zhejiang, Kitajska

Datum: 04.08.2021

Tehnična dokumentacija na voljo na glavnem sedežu v EU

Kraj izjave: Bologna, Italija

Ime in priimek: Alessandro Summa

Položaj: CEO

MT DISTRIBUTION S.R.L

Via Bargellino 10, 40012, Calderara di Reno (BO), Italija

Pooblaščen oseba: Alessandro Summa

Položaj: CEO

### OPOMBA:

Ta izjava o skladnosti se uporablja samo za električne skiroje, ki se prodajajo v državah, ki sledijo smernicam za označevanje CE.

Alessandro Summa

**M.T. DISTRIBUTION SRL**  
Via Bargellino, 10 b/c  
40012 CALDERARA DI RENO (BO)  
F0001 Fisco 01179840377  
NOMINATO: ALESSANDRO SUMMA  
TIMBRO AZIENDALE

# **PRO-III**

električni trotinet

## Uputstvo za korišćenje

### **Originalna uputstva**

Hvala vam što ste izabrali ovaj proizvod. U budućnosti se proizvod može razlikovati. Za opšte informacije, tehničku podršku i pomoć, za informacije o varijantama koje se mogu primeniti, opšte uslove garancije, kontaktirajte svog prodavca ili posetite veb lokaciju [www.ducatiurbanemobility.com](http://www.ducatiurbanemobility.com)

1. Bezbednosna uputstva
2. Brzi vodič
3. Sadržaj pakovanja
4. Pregled proizvoda
5. Informacije o komandama / kontrolna ploča
6. Montaža i konfiguracija
7. Sklapanje i nošenje
8. Punjenje baterije
9. Podešavanje kočnica
10. Autonomija
11. Skladištenje i čišćenje
12. Opšta upozorenja
13. Konfiguracija aplikacije
14. Naučite da vozite
15. Baterija (upozorenja)
16. Odgovornost
17. Svakodnevno održavanje i nega
18. Tehnički list
19. Rešavanje problema
20. Tabela kodova grešaka

# 1. Uputstva za bezbedno korišćenje

Molimo Vas da pre korišćenja troćineta pažljivo pročitate ova uputstva.

- Proizvođač se neće smatrati odgovornim za neispravno korišćenje uređaja ili za nepridržavanje saobraćajnih propisa ili uputstava datih u ovom priručniku.
- Ovaj električni troćinet nije igračka. Koristite ga odgovorno, sa pažnjom i poštovanjem prema drugima.
- Pre vožnje obavezno proverite lokalne propise i pridržavajte se lokalnih saobraćajnih propisa. Vozite odgovorno i obratite pažnju na ljude i prepreke, kako biste izbegli nezgode.
- Uvek koristite rukavice, štitnike za kolena i laktove i obavezno nosite kacigu.
- Kada se upravljač drži na ispravnoj visini, osoba koja vozi ovaj troćinet mora biti u mogućnosti da lako postavi oba stopala na zemlju.
- Kada zaustavljate ili parkirate vozilo, neka to bude na ravnoj i bezbednoj površini.
- Maksimalno dozvoljeno opterećenje za ovo vozilo je 120kg.
- Ovaj troćinet ne sme istovremeno koristiti više od jedne osobe.
- Neispravno korišćenje ovog uređaja ili nepridržavanje uputstava u ovom priručniku može dovesti do ozbiljnih povreda.
- Ako se pojave neki tehnički problemi, obratite se tehničkoj podršci Vašeg prodavca.
- Ne pokušavajte da rastavljate troćinet ili da ga sami popravljate.
- Ne ostavljajte bateriju u blizini vatre i toplotnih izvora.
- Ne koristite polovne, oštećene i/ili neoriginalne baterije.
- Nemojte sedeti na troćinetu u toku vožnje ili dok je parkiran.
- Ako se korisnik nije ranije susreo sa ovim tipom vozila, neophodno je da ga neka odrasla osoba uputi u osnove vožnje pre prvog korišćenja. Obuka treba da obuhvati sledeće:
  1. Ubrzavanje
  2. Usporavanje
  3. Kočenje
  4. Osnovne principe vožnje

## 2. Kratko uputstvo za korišćenje

- Pre prvog korišćenja napunite bateriju do kraja. Kad skuter je potpuno napunjen, LED lampica na punjaču se menja iz crvene (punjenje) u zeleno (potpuno napunjeno).
- Da biste pokrenuli trotinet, pritisnite i na nekoliko sekundi taster za uključivanje.
- Proverite pritisak u gumama (44 PSI). Ako trotinet nije prešao bar 60% preporučenog broja kilometara ili dostigao svoju maksimalnu brzinu u prva 3 meseca korišćenja verovatno su se gume izduvale. Ako je to slučaj, napumpajte gume do preporučenog pritiska.
- Postavljajte trotinet na ravne površine.
- Šake držite na upravljaču. Postavite jedno stopalo na gazište, a drugim se lagano odgurnite da biste ubrzali.
- Nakon upotrebe, proverite indikator baterije, ako je baterija prazna, napunite je pre upotrebe, električni skuter je uređaj koji zahteva periodično punjenje rad. il monopattino elettrico è un apparecchio che richiede una ricarica periodica per funzionare.



Taster za ubrzanje se aktivira kada brzina kretanja unapred dostigne 3km/h.

Iz bezbednosnih razloga, ovaj uređaj je podešen tako da sprečava start iz stojeće pozicije.

- Kada trotinet počne da se kreće, postavite i drugo stopalo na gazište i pritisnite taster za ubrzanje.
- Da biste upravljali trotinetom, nagnite telo u željenom pravcu kada skrećete i polako okrenite upravljač.
- Da biste se zaustavili, otpustite taster za ubrzanje i pritisnite elektronsku kočnicu ili ručicu na levoj strani upravljača.
- Pre silaska sa trotineta morate sasvim zaustaviti vozilo. Silazak sa trotineta dok se on još kreće može dovesti do povrede.
- Kada želite da promenite režim brzine, kliknite 2 puta na taster On/Off (taster B u odeljku 5)
- Kada vozite noću ili na neosvetljenim mestima, pritisnite taster za uključivanje jednom da biste uključili svetla i obavezno nosite reflektujuć prsluk.  
Radi Vaše lične bezbednosti obavezno nosite kacigu i štitnike za kolena, kako biste se zaštitili od povreda pri padovima.

Vozač preuzima odgovornost za sve moguće povrede nastale u slučaju nekorišćenja zaštitne opreme.

Uvek poštujujte saobraćajne zakone i propise koji se primenjuju na bicikliste u Vašoj zemlji.

### 3. Sadržaj pakovanja

Sastavljeni trotinet, upravljač će biti instaliran odgovarajućim vijcima.



U kutiji:

- punjač
- mrežni kabl
- kuka 3 zavrtnja
- imbus ključ 4 i 5
- adapter za duvanje guma
- 2 RF Key



## 4. Pregled proizvoda



## 5. Informacije o komandama / kontrolna ploča

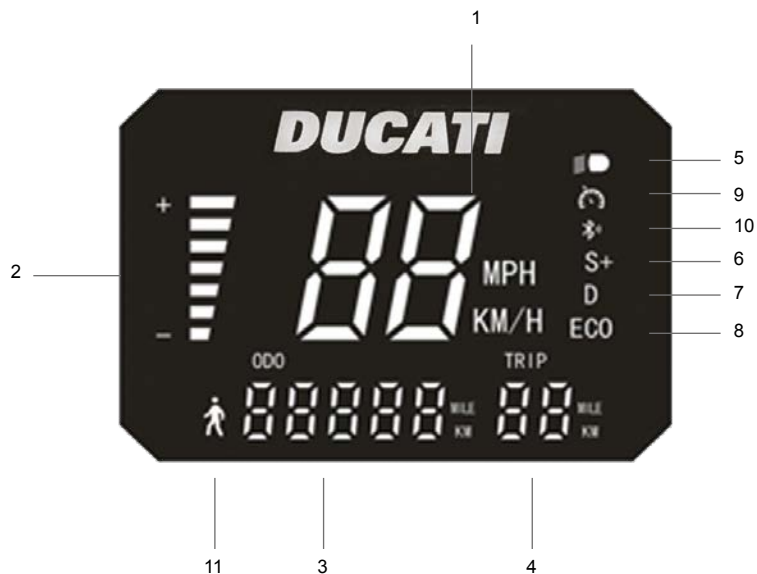

1. Brzinomer: Prikazuje trenutnu brzinu trotineta.
2. Nivo baterije: Nivo baterije je označen sa 7 traka.
3. ODO: Ukupna pređena udaljenost.
4. TRIP: Udaljenost za jedno putovanje.
5. Prednja svetla: Indikatorska lampica prednjih svetala.
6. SPORT režim - Na ekranu će se prikazati S+. (do 25km/h).
7. KOMFORT režim - Na ekranu će se prikazati D. (do 20 km/h).
8. EKO režim - Na ekranu će se prikazati ECO. (do 15km/h).
9. Tempomat: Održavanje brzine. Aktivira se nakon što se ista brzina održava nekoliko sekundi.
10. Bluetooth
11. PEŠAK režim - (do 6 km/h)

Kada je uključen, Ducati PRO III ima bravu motora integrisanu u sistem i kada se uključi, mora se otključati na jedan od sledećih metoda \*:

**RF KLJUČ:** Približite RF ključ (isporučen) blizu ekrana da biste aktivirali električni skuter.



**Pametni telefon:** Koristite aplikaciju Ducati Urban e-Mobility preko dugmeta za zaključavanje/otključavanje u meniju za podešavanja.

\*Bez jednog od ovih koraka nećete ga moći koristiti.

- Dugme za napajanje (B): pritisnite i držite ovo dugme za uključivanje/isključivanje električnog trotineta.
- Akcelerator (A): koristite ga za pokretanje trotineta i ubrzanje.
- Kočnica (C): držite pritisnutim da biste zakočili
- Režim: Pritisnite dugme (B) dvaput da biste izabrali režim.
- Prednje i zadnje svetlo: pritisnite dugme (B) jednom da biste ga uključili. Dok su svetla uključena, ponovo pritisnite dugme (B) da biste ih isključili.

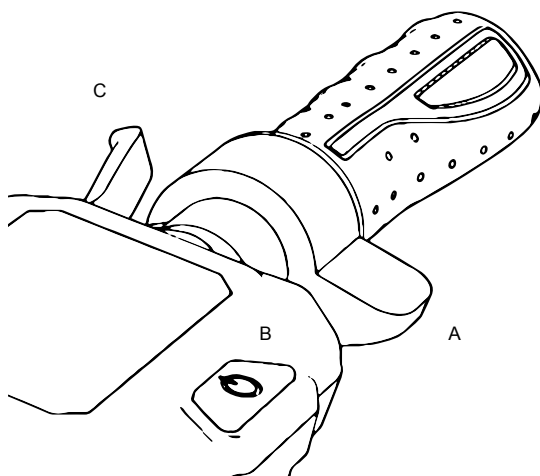

**⚠ UPOZORENJE**

Akcelerator se aktivira kada brzina kretanja unapred pređe 3 km/h.

## 6. Montaža i konfiguracija

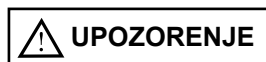

Vozilo se isporučuje sklopljeno i sa uklonjenim upravljačem.



Koraci:

1. Otvorite stalak
2. Podignite upravljač, postavite polugu u zatvoreni položaj i spustite sigurnosni prsten.
3. Ugradite upravljač na šipku
4. Instalirajte kuku (pogledajte sliku) tako što ćete je približiti šipki, pazeći da se poklapa sa rupama i umetnite zavrtnje.
5. Umetnite zavrtnj sa spoljne strane u otvor koji se nalazi ispod kontrolne table.
6. Pritegnite zavrtnje.
7. Približite i uskladite plastičnu ploču (pogledajte sliku) s drugom rupom/ profilom na upravljačkoj ploči, a zatim umetnite i zategnite vijak.
8. Napunite bateriju do 100%
9. Podesite mehanizam za sklapanje\*\*
10. Podesite kočioni sistem (poglavlje 9)
11. Proverite pritisak u gumama (44 PSI - 3 bara) \*.

Ako trotinet nije prešao najmanje 60% navedenih kilometra ili postigao maksimalnu brzinu u prva 3 meseca korišćenja, verovatno je da su se točkovi izduvali, pa je potrebno da ih naduvate na navedeni pritisak (44 PSI - 3 bara).

\*\*Ako je poluga premekana pri zatvaranju, pritegnite prednji imbus vijak toliko da se poveća sigurnosni zahvat.

### **Podesite upravljač:**

Kao što je prikazano na slici, ako se osovina upravljača trese za vreme upotrebe, podesite zavrtanj pomoću šesterokutnog ključa.

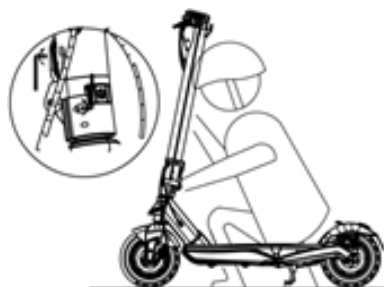

## **7. Sklapanje i nošenje**

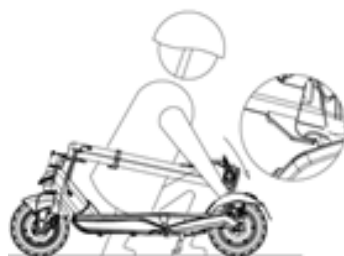

Uverite se da je električni trotinet isključen. Rukom držite šipku upravljača, zatim povucite ručicu i poravnajte kuku upravljača sa kukom koja se nalazi na zadnjem blatobranu.

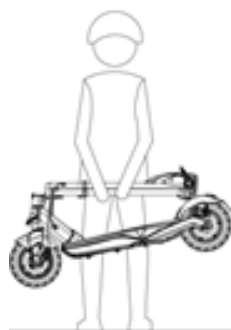

Posle preklapanja držite šipku upravljača s jednom ili s obe ruke.

## 8. Punjenje baterije



Isključite električni trošnik i otvorite stalak.



Otvorite vodootporni poklopac, zatim priključite punjač u priključak za punjenje.



Posle punjenja zatvorite vodootporni poklopac.

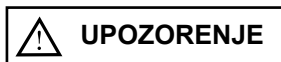

### UPOZORENJE

Punite uređaj 8-9 sati pre prve upotrebe.

Takođe se preporučuje punjenje posle svake upotrebe i pre skladištenja.

Poželjno je da ne dozvolite potpuno pražnjenje vozila kako biste izbegli oštećenje akumulatora.



## 9. Podešavanje kočnica

### Poluge kočnica

Položaj ručice kočnice može se podesiti ako je potrebno preko tačke A (vidi sliku).



### Podešavanje čeljusti prednje kočnice

U slučaju da je kočnica previše stegnuta ili prelabava, otpustite vijak (A) pomoću šesterokutnog ključa, zatim namjestite kočioni kabl (skratite kočioni kabl prema gore ako je previše zategnut. Ako je kabl previše labav, povucite ga nadole), a zatim ponovo pritegnite zavrtanj (A). Ako je previše labav ili previše zategnut i posle prvog koraka, možda je potrebno podesiti kočionu pločicu (fiksnu) koju možete podesiti kroz točak na suprotnoj strani. Pomoću šesterokutnog ključa pomerite kočionu pločicu (B) (u smeru suprotnom od kazaljke na satu) ili je približite (u smeru kazaljke na satu) (pogledajte sliku).

Proverite pravilno poravnanje između čeljusti kočnice i diska. Pomoću vijaka C i D podesite položaj / poravnanje na disku ako je potrebno.

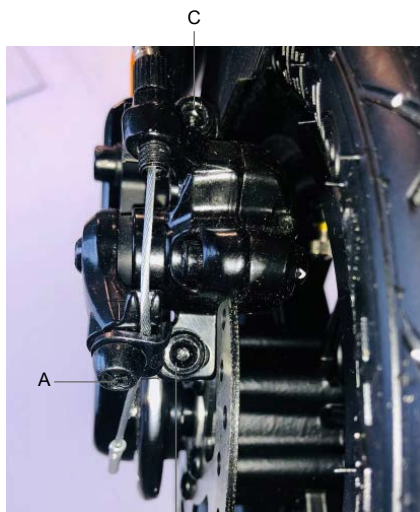



## Podlašavanje zadnje čeljusti kočnice

U slučaju da je kočnica previše stegnuta ili prelabava, otpustite vijak (A) pomoću šesterokutnog ključa, zatim namjestite kočioni kabel (skratite kočioni kabel prema gore ako je previše zategnut. Ako je kabl previše labav, povucite ga nadole), a zatim ponovo pritegnite zavrtnj (A). Ako je previše labav ili previše zategnut čak i posle izvođenja prvog koraka, možda će biti potrebno namestiti fiksnu kočionu pločicu: odvrnite i uklonite vijke C i D, a zatim uklonite kočionu čeljust s diska.

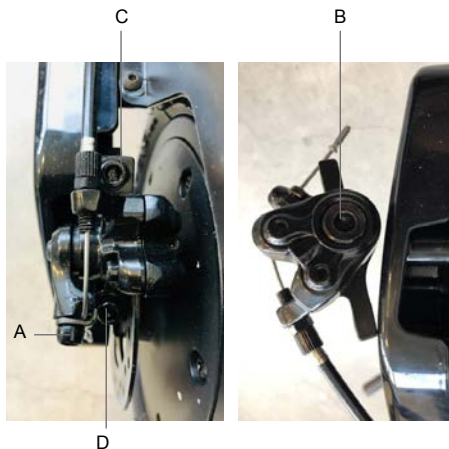

Pomoću šesterokutnog ključa pomerite kočionu pločicu (B) (u smeru suprotnom od kazaljke na satu) ili je približite (u smeru kazaljke na satu) (pogledajte sliku).

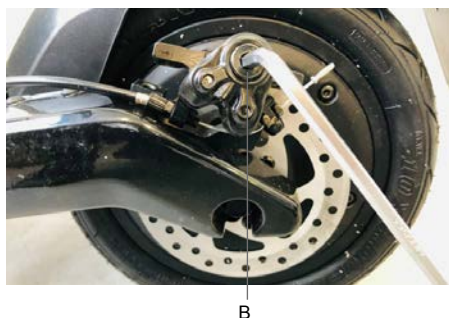

Proverite ispravnost sklapanja / poravnanja između čeljusti kočnice i diska okretanjem točkića dok pokušavate da zakočite. Pomoću vijaka C i D podesite položaj / poravnanje na disku i po potrebi ponovite prethodne korake.



## 10. Domet

Maksimalni domet trotineta zavisi od nekoliko faktora:

Teren: vožnja po glatkoj površini obezbeđuje veći domet nego vožnja po neravnim putevima i izbočinama.

Težina korisnika: Što je korisnik teži, to je domet manji.

Temperatura: vožnja u veoma hladnim i veoma toplim uslovima utiče na domet.

Brzina i stil vožnje: vožnja konstantnom brzinom povećava domet. Ubrzavanje i manevrisanje drastično redukuje domet. Niža brzina povećava domet.

Održavanje: blagovremeno punjenje i ispravno održavanje povećavaju domet.

## 11. Čišćenje i skladištenje

Napunite bateriju do 50% - 60% pre nego što uskladištite trotinet na duži vremenski period. Punite bateriju do 50% - 60% na svaka 2 - 3 meseca. Ako se ne koristi svakodnevno, preporučuje se da se trotinet čuva na temperaturama od 15-25°C. Ne izlažite trotinet ekstremnim temperaturama (ispod 0°C i iznad 45°C). Ne ostavljajte trotinet napolju, jer nije vodootporan.

Prljavštinu na trotinetu očistite vlažnom krpom. Pre čišćenja proverite da li je isključen i pokrijte port za punjenje kako biste izbegli oštećenje elektronskih komponenti. Ne koristite alkohol, benzin ili druge korozivne i nestabilne rastvarače, jer može doći do oštećenja kako spoljašnjosti, tako i unutrašnje strukture uređaja. Ne koristite mašine za pranje pod pritiskom, kao ni tekuću vodu za pranje trotineta. Ovaj uređaj nije vodootporan. Ne izlažite uređaj kiši ili vodi i ne potapajte ga u vodu radi pranja.

## 12. Opšta upozorenja

- Pre svakog korišćenja proverite kočnice, pritisak u gumama (44 PSI) i ručicu za ubrzanje. Ako primetite bilo kakve neuobičajene zvukove ili anomalije, nemojte koristiti trotinet i obratite se tehničkoj podršci Vašeg prodavca.
- Zabranjene su bilo kakve modifikacije uređaja, jer to utiče na njegovu efikasnost ili oštećuje njegovu strukturu.
- Pre parkiranja proverite da li je trotinet isključen.
- Ne vozite trotinet u uslovima magle, kiše ili snega.
- Vodite računa da električne komponente uređaja ne dođu u kontakt sa vodom i drugim tečnostima.
- Izbegavajte vožnju u blizini reka i jezera.
- Ako su deca u blizini uređaja, moraju biti pod nadzorom.
- Za sve informacije, tehničku podršku i pomoć obratite se Vašem prodavcu.

### Uputstva o ponašanju u toku vožnje

- Ne koristite telefon i ne slušajte muziku dok vozite trotinet.
- Vozite samo po mestima gde ima dovoljno svetla za bezbednu vožnju.
- U toku vožnje uvek držite obe šake na upravljaču.
- Uvek vozite sa oba stopala na gazištu, u bezbednom i udobnom položaju.
- Ne dopustite da Vas bilo šta ometa u toku vožnje i uvek gledajte pravo ispred sebe.
- Uvek vozite brzinom koja omogućava bezbedno kočenje.
- Počnite sa kočenjem dovoljno rano, tako da izbegnete prepreke, izbočine na putu i delove sa neravnim površinama. Ne zaboravite da pre kočenja otpustite taster za ubrzanje.
- Ne trkajte se sa drugim vozačima.
- Držite minimalno bezbedno odstojanje od drugih vozila od 5 metara.

## 13. Konfiguracija aplikacije

- Šta možete da uradite sa aplikacijom Ducati Urban e-Mobility?
- Podesite režime vožnje
- Podesite mernu jedinicu brzine (Km/Mhp)
- Omogućite režim pokretanja Zero Start
- Podesite funkciju tempomata
- Pogledajte parcijalne i ukupne pređene kilometre i vreme
- Pogledajte preostalu napunjenost baterije
- Pogledajte brzinu krstarenja
- Imenujte električni trotinet
- Uključite / isključite svetla
- Postavite blokadu motora
- Podesite jezik
- Pogledajte poslednju poziciju vozila Ducati Urban e-Mobility

Pristupite prodavnici aplikacija da biste preuzeli i instalirali aplikaciju Ducati Urban e-Mobility



1. Scaricare l'app sullo smartphone.
2. Accendere il monopattino elettrico e attivare il Bluetooth sullo smartphone.
3. Avviare l'app e accedere\*, connettere il proprio smartphone al monopattino elettrico tramite Bluetooth entro 1-2 metri di distanza.

\*Se è la prima volta che si utilizza questa app compilare il campo "e-mail" per registrarsi e autenticare il codice di verifica.

L'interfaccia dell'app appare come di seguito:

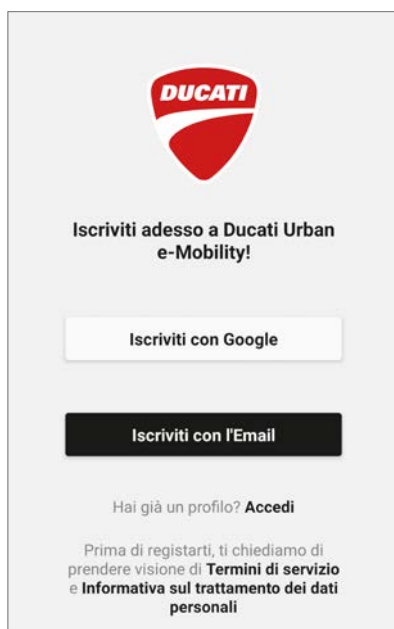

Interfejs aplikacije sa povezanim električnim skuterom izgleda ovako:

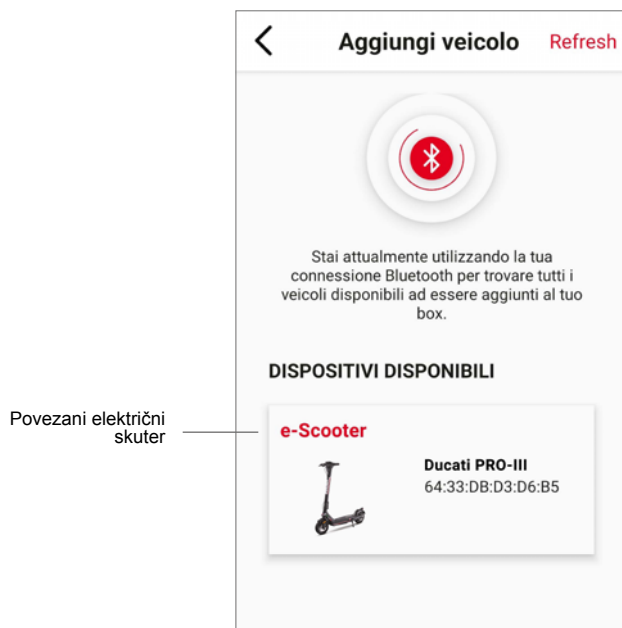

Glavni interfejs



## Interfejs postavki povezanog električnog trotineta

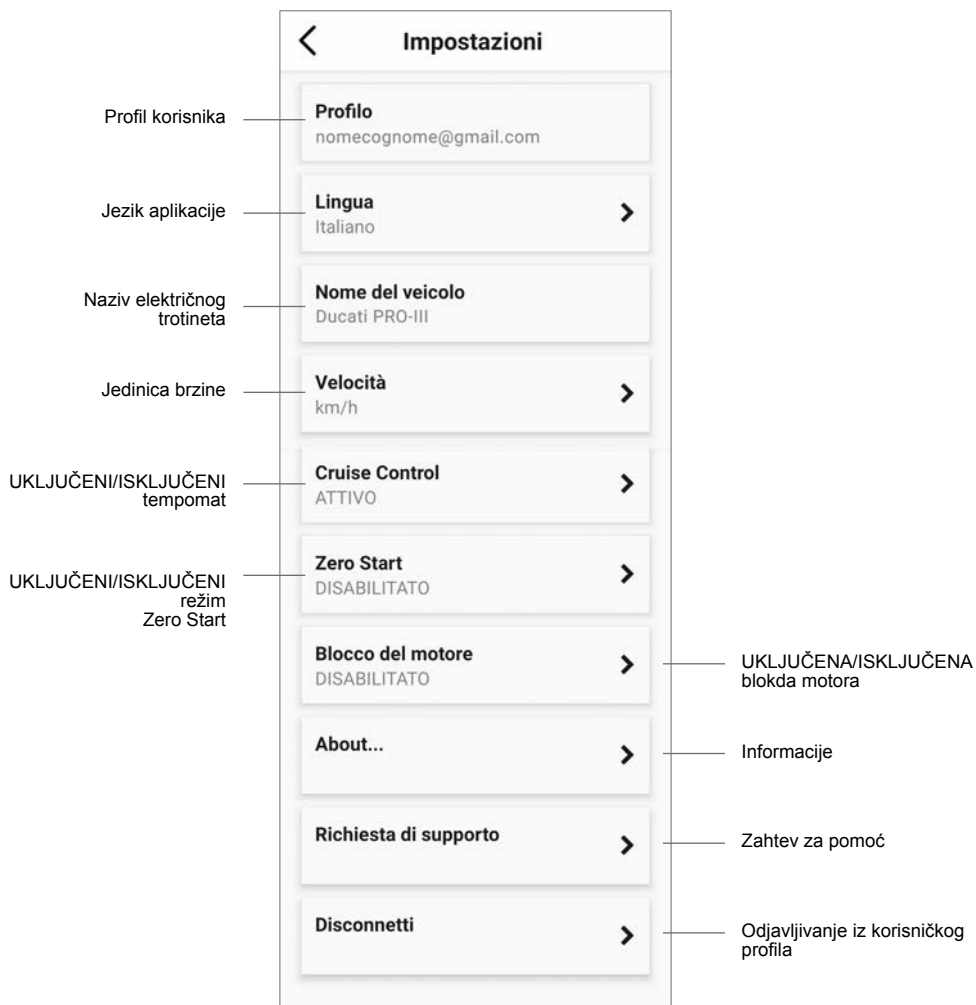

### Informacije o "tempomatu":

Aktivirajte u aplikaciji funkciju "Tempomat", držite električni trotinet na konstantnoj brzini (> 8 km/h) i držite ručicu gasa nekoliko sekundi. Zvučni signal će signalizirati da je "tempomat" aktivan, pa neće biti potrebno držati ručicu gasa pritisnutu. Ponovo pritisnite ručicu gasa ili ručicu kočnice da biste deaktivirali funkciju.

### Informacije o režimu „Zero Start“:

Režim Zero Start, ako je aktiviran, omogućava vam da pokrenete električni trotinet tako što ćete delovati na gas bez nužnog korišćenja početnog potiska nogom.

## 14. Kako da vozite trotinet

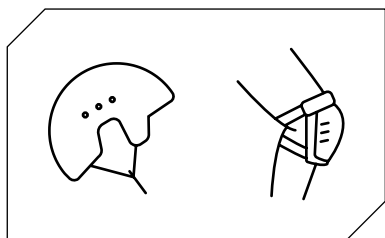

Pre prve vožnje pročitajte uputstva za bezbedno korišćenje trotineta.

Koristite zaštitnu opremu - kacigu i štitnike za kolena

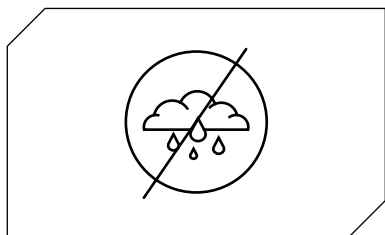

Ne koristite trotinet kad pada kiša.

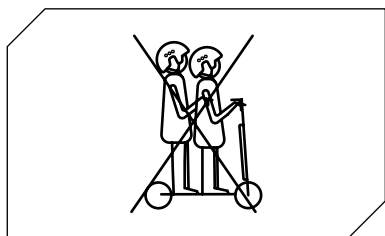

Trotinet ne sme koristiti više od jedne osobe istovremeno.

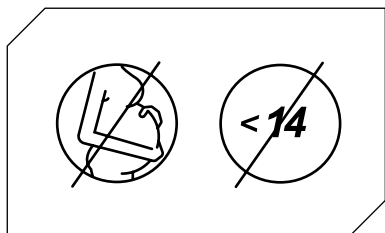

Pre upotrebe proizvoda proverite lokalno zakonodavstvo na snazi u vezi sa upotrebom ove vrste proizvoda i obavezno sledite lokalne propise.



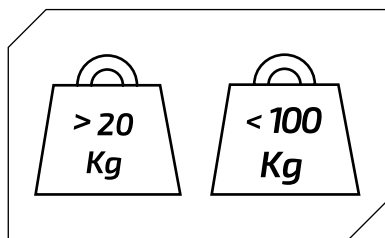

Minimalna dozvoljena težina na električnom trotinetu: 20 kg.

Maksimalna dozvoljena težina na električnom trotinetu: 100 kg.

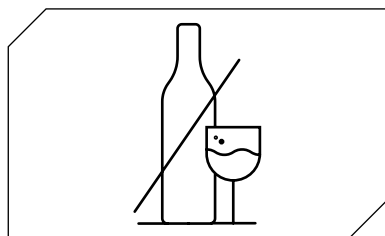

Nemojte voziti električni trotinet ako pijete alkohol i/ili lekove.



Ne koristite telefon i ne slušajte muziku dok vozite električni trotinet.

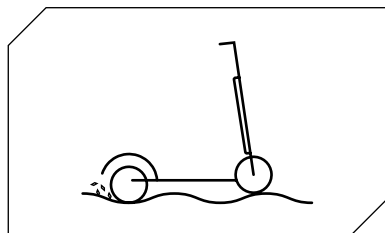

Obratite pažnju na vožnju u prisustvu neravnina, peska, lokvi, mraza, snega, stepenica, na mračnim mestima i noću ili po vlažnom.

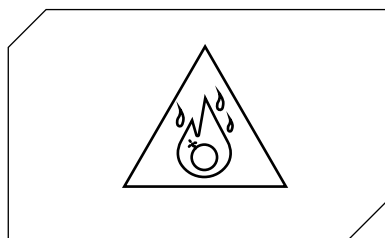

Nemojte koristiti električni trotinet u opasnim područjima, u prisustvu zapaljivih i/ili eksplozivnih materija, tečnosti i/ili prljavštine.

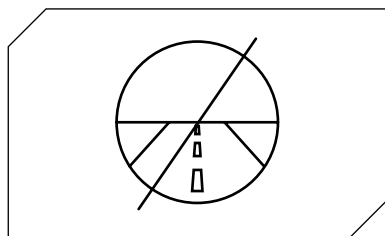

Ovaj električni trotinet nije dizajniran za vožnju po putevima i autoputevima. Pogledajte zakonodavnu uredbu koja je na snazi u vašoj opštini u vezi s tim gde je dozvoljena upotreba električnih trotineta.

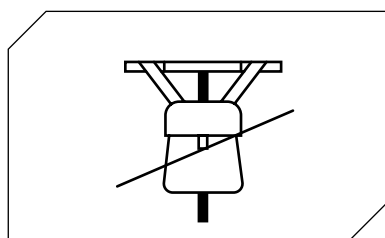

Ne stavljajte teške predmete na upravljač.

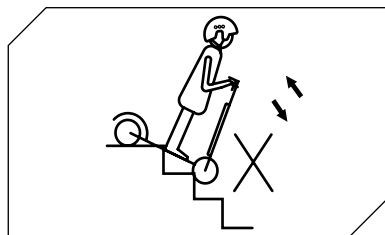

Izbegavajte penjanje ili spuštanje po stepenicama sa električnim trotinetom.

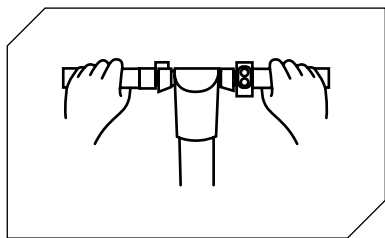

Uvek vozite sa obe ruke na upravljaču.

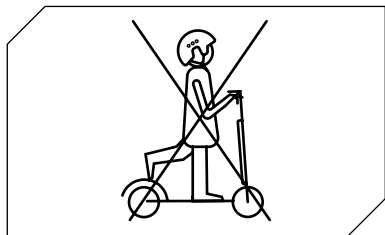

Nemojte voziti električni trotinet samo jednom nogom.

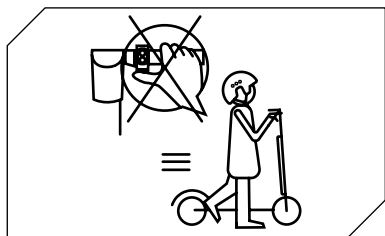

Ne pritiskajte gas dok hodate pored električnog trotineta.

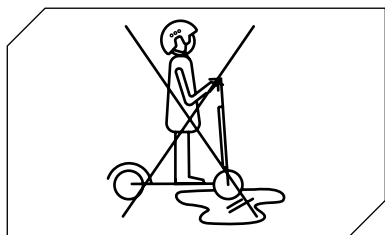

Ne vozite električni trotinet po lokvama i mokrim površinama.

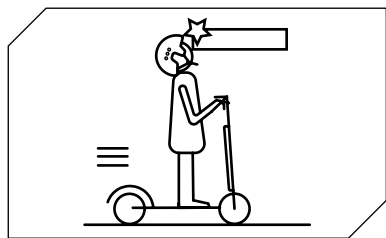

Budite oprezni da ne udarite glavom kada prolazite ispod nadstrešnica, vrata i/ili sličnih prepreka.

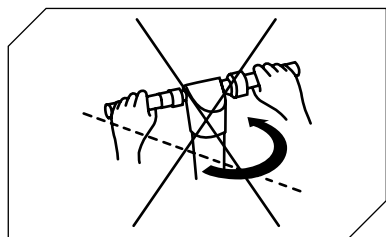

Kada vozite najvećom dozvoljenom brzinom, nemojte naglo okretati upravljač.

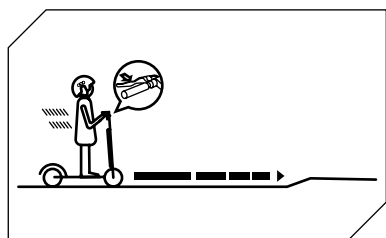

Počnite kočiti dovoljno daleko da biste izbjegli prepreke, zavoje i područja koja se razlikuju po kolovozu. Ne zaboravite da pustite papučicu gasa pre kočenja.

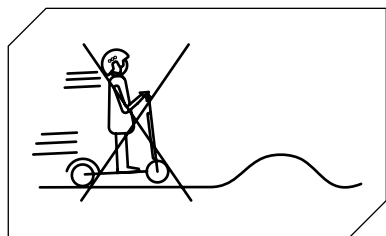

Ne krećite se najvećom dozvoljenom brzinom na preprekama kao što su stepenice, granice ili neravnine.

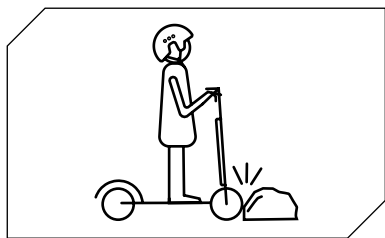

Ne udarajte točkovima o prepreke.

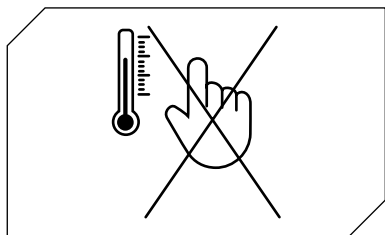

Ne dodirujte motor odmah posle vožnje, može biti izuzetno vruć.

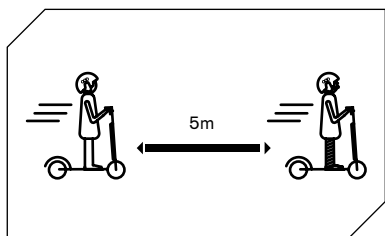

Održavajte minimalnu sigurnosnu udaljenost od 5 m od drugih vozila.

## 15. Baterija (upozorenja)

Vodite računa o tome da trotinet, punjač i port za punjenje budu suvi.

Kada je baterija trotineta napunjena do kraja, boja LED svjetla na punjaču se menja iz crvene (punjenje) u zelenu (punjenje završeno).

Koristite samo originalni punjač. Neoriginalni punjači mogu oštetiti uređaj i izložiti korisnike potencijalnim rizicima.

Bateriju trotineta ne treba puniti predugo. Prekomerno punjenje skraćuje vek baterije i može dovesti do drugih oštećenja.

Bateriju trotineta puniti u suvom okruženju, daleko od zapaljivih materija (npr. materijala koji se mogu lako buknuti), poželjno na temperaturi od 15 - 25°C, ali nikada nižoj od 0°C, niži višoj od 40°C. Ne puniti bateriju na direktnim sunčevim zracima, ni blizu vatre.

Ne puniti bateriju trotineta neposredno posle korišćenja. Dozvolite trotinetu da se ohladi sat vremena pre punjenja.

Nikada ne ostavljajte trotinet bez nadzora dok se baterija puni. Opasnost od požara!

Nikada ne dodirujte utičnicu punjača metalnim predmetima.

Pažljivo pročitajte gore navedena upozorenja u vezi punjenja baterije i skladištenja, kako biste obezbedili pravilno održavanje i postupanje sa baterijom. Držite trotinet dalje od otvorenih ili drugih toplotnih izvora, kako biste izbegli pregrevanje baterije. Ne ostavljajte trotinet na veoma niskim temperaturama. I ekstremna toplota, kao i ekstremna hladnoća mogu oštetiti bateriju.

Izbegavajte potpuno pražnjenje baterije.

Najbolje je puniti bateriju kada nije ispražnjena do kraja. Tako ćete produžiti vek baterije. Kada je baterija skoro ispražnjena, nemoguće je normalno voziti, pa može doći do gubitka kontrole nad uređajem i pada.

Obezbedite punjenje baterije u pravilnim intervalima, čak i ako ne koristite trotinet u toku dužeg vremenskog perioda. Tako ćete sprečiti oštećenje baterije izazvano ispražnjenošću baterije tokom dužeg vremenskog perioda.

Mere predostrožnosti u vezi baterije:

Baterija je proizvedena od litijum-jonskih ćelija i hemijskih elemenata koji su opasni po zdravlje i po okolinu. Ne koristite trotinet ako primetite neprijatan miris ili curenje, ili preterano zagrevanje. Ne bacajte trotinet ili bateriju u kućni otpad. Krajnji korisnik je odgovoran za odlaganje električne i elektronske opreme i baterija u skladu sa svim važećim propisima.

Nemojte:

Otvarati bateriju i rastavljati je. Ne primenjujte fizičku silu na bateriji, ne bacajte je i ne bušite drugim predmetima, ne stavljajte nikakve predmete u bateriju. Dodirivati bilo šta što curi iz baterije, jer sadrži opasne materije.

Dozvoljavati deci ili ljubimcima da dodiruju bateriju. Prekomerno puniti, prekomerno isprazniti ili izazvati krati spoj na bateriji.

Uroniti bateriju u tečnost ili je izložiti vodi ili drugim tečnostima.

Izlagati bateriju ekstremno hladnim ili ekstremno toplim vremenskim prilikama.

Izlagati bateriju okruženjima sa eksplozivnim gasovima i vatrom.

Ostavljati bateriju na kiši ili direktnom sunčevom zračenju, ili u pregrejanom automobilu na suncu. Ponovo sastavljati ili popravljati bateriju.

Nositi ili čuvati bateriju zajedno sa metalnim predmetima, kao što su ukosnice, ogrlice i sl. Voziti trotinet u toku punjenja.

Koristiti bilo koji drugi punjač osim originalnog.

## 16. Odgovornost

Vozač ima obavezu da koristi trotinet uz najveću moguću odgovornost, u skladu sa trenutno važećim zakonima.

Takođe, vozač treba da održava trotinet čistim i u savršenom stanju funkcionisanja. Odgovoran je da sprovodi sve bezbednosne provere, kao što je opisano u odeljku o upozorenjima i preporukama, kao i da sačuva svu dokumentaciju koja se tiče održavanja trotineta.

Vozač je dužan da pažljivo prati vremenske prilike koje mogu biti opasne za korišćenje trotineta. Ako se desi da Vas iznenadi loše vreme, ili se nađete u saobraćajnoj gužvi, preporučujemo Vam da vozite umerenom brzinom i da održavate odgovarajuću distancu za kočenje.

U slučaju kvara na uređaju koji nije izazvan nepropisnim ponašanjem vozača, obratite se centru za podršku na sajtu [www.ducatiurbanemobility.com](http://www.ducatiurbanemobility.com).

„MT Distribution nije odgovoran za prouzrokovanu štetu i ni na koji način nije odgovoran za štetu nastalu na stvarima ili povrede nanese ljudima u slučajevima:

- kada se proizvod koristi nepravilno ili na način koji nije u skladu sa uputstvima u uputstvu za upotrebu;
- kada se proizvod posle kupovine promeni ili izmeni u svim ili nekim njegovim komponentama.“

## 17. Manutenzione e cura quotidiana

### Čišćenje i skladištenje

• Ako na telu trotineta postoje mrlje, obrišite ih vlažnom krpom. Ako mrlja ne može da se ukloni vlažnom krpom, nanosite malo zubne paste, iščetkajte četkicom za zube, a zatim obrišite vlažnom krpom. Napomena: ne čistite trotinet alkoholom, benzinom, ili nekim drugim korozivnim i nestabilnim rastvaračem, jer to može dovesti do ozbiljnih oštećenja. Ne perite trotinet mašinom za pranje pod pritiskom. Kada čistite trotinet, proverite da li je isključen, da li je istaknut kabl punjača, a gumeni poklopac zatvoren, jer curenje vode može dovesti do električnog šoka i drugih ozbiljnih posledica. Kada ne koristite trotinet, držite ga u zatvorenom, na hladnom i suvom mestu. Ne ostavljajte trotinet napolju u toku dužih vremenskih perioda. Intenzivna sunčeva svetlost, pregrevanje i ekstremna hladnoća ubrzavaju "starenje" guma i ugrožavaju vek uređaja i baterije.

- Proverite kočnice i osigurajte njihovo pravilno podešavanje
- Proverite sve šrafove

1. Koristite samo originalne baterije, jer korišćenje drugačijih modela ili brendova predstavlja rizik po bezbednost.

2. Nemojte rastavljati, lomiti i probadati uređaj. Ne dodirujte kontakte baterije. Ne rastavljajte i ne probadajte spoljašnje kućište. Izbegavajte da trotinet dođe u kontakt sa vodom ili vatrom i ne izlažite ga temperaturama od preko 50°C (uključujući toplotne izvore kao što su pećnice, grejači i dr.). Izbegavajte kontakt između metalnih predmeta i terminala baterije, kako biste izbegli kratak spoj, fizičke povrede ili smrt.

3. Voda koja dospe u bateriju može oštetiti unutrašnja kola i dovesti do rizika od požara ili eksplozije. Ako posumnjate da je voda ušla u bateriju, odmah prestanite da je koristite i odnesite je servisu Vašeg prodavca radi provere.

4. Koristite samo originalni punjač, kako biste izbegli moguća oštećenja ili požar.

5. Neppravilno odlaganje istrošenih baterija zagađuje životnu sredinu. Pratite lokalne propise koji se tiču odlaganja baterija. Poštujte ove propise kako biste zaštitili životnu sredinu.

6. Posle svakog korišćenja trotineta, napunite bateriju do kraja, kako biste produžili njen vek. Ne držite bateriju u okruženju u kome je temperatura iznad 50°C i ispod -20°C. Ne bacajte bateriju u vatru, jer može doći do kvara, pregrevanja i požara.



**Napomena:**

Kada bateriju ostavite nenapunjenu u toku dužeg vremenskog perioda, nastaće ireverzibilno oštećenje baterije, koje nije pokriveno ograničenom garancijom. Kada jednom dođe do oštećenja, baterija se ne može dopunjavati (bateriju ne sme rastavljati nekvalifikovano osoblje, jer može doći do električnog šoka, kratkog spoja ili još većih incidenata).

## 18. Tehnički list

### Opšte informacije

Okvir	legura magnezijuma
Brzina	L1: <= 6 km/h   L2:<= 15 km/h   L3: <= 20 km/h   L4: <= 25 km/h (maks. brzina)*
Maksimalni nagib	20% (podložne varijacijama na osnovu težine vozača, uslova na putu i temperature)
Kočnice	Prednje i zadnje disk kočnice
Motor	350W, peak power 515W
Pneumatici	10" prednje i zadnje gume bez unutrašnjih guma
Zaštita od niskog napona	30.5V - 32V
Ograničenje struje	18A
Tip motora	brushless
Maksimalno opterećenje	100kg
vozača	Proverite važeće zakonodavstvo u vašoj zemlji
Radna temperatura	0°C / 45°C
Nivo zaštite	IPX4
Vreme punjenja	oko 8/9 rada
Autonomija	do 50 km (podložne varijacijama na osnovu težine vozača, uslova na putu i temperature)

\* Pre upotrebe proizvoda proverite lokalno zakonodavstvo na snazi u vezi sa upotrebom ove vrste proizvoda i obavezno sledite lokalne propise.

### Sistema elettrico

Motor	350 W, zadnji, bez četkica
Ekran	3.2 " LED displej sa USB priključkom
Baterija	36V 13Ah 468Wh
Svetla	Prednja i zadnja LED dioda
Punjač	EU standard DC 2.1 punjač 42 V 1,5 A
Bluetooth	Funkcionalnost sa aplikacijom
Pribor	usb utikač

### Misure

Neto težina	17.5kg
Bruto težina	20.5kg
Dimenzije otvorenog proizvoda	1124*515*1185mm
Dimenzije zatvorenog proizvoda	1132*501*505mm
Dimenzije pakovanja	1175*200*525mm

## 19. Rešavanje problema

Testovi koje treba sprovesti

- Ako Vam se desio pad, proverite da li ručica za ubrzavanje ispravno funkcioniše. Da biste to uradili, nekoliko puta ubrzavajte i usporavajte.
- S vremena na vreme proverite da li kočnice ispravno funkcionišu. Da biste to uradili, ručno gurnite trotinet i iznenada zakočite da proverite da li kočnice reaguju na komandu.
- Proverite da li su sve komponente vozila na mestu i da li su bezbedno pričvršćene.
- Proverite da li su gume istrošene i pritisak u gumama.
- Proverite da li su kočnice i kablovi dotrajali.

Problem	Uzrok	Rešenje
Motor ne radi	Baterija nije povezana Baterija je prazna Električni problem	Proverite konektor za napajanje Napunite bateriju do 100% Tražite tehničku podršku od Vašeg prodavca
Zadnji točak se ne okreće	Problem sa kočnicom	Podesite kočnice
U toku vožnje motor se gasi	Motor se pregrejao	Otpustite akcelerator i sačekajte da se motor ohladi
Pošto je baterija napunjena, vozilo se isključuje samo od sebe	Baterija je oštećena	Tražite tehničku podršku od Vašeg prodavca
U toku vožnje trotinet se iznenada zaustavlja	Oštećeni kabl za napajanje i kontrolni kabl	Tražite tehničku podršku od Vašeg prodavca
Baterija se ne puni ili trotinet se ne uključuje	Problemi sa konekcijom La batteria è scarica Oštećena baterija Problemi sa punjačem	Tražite tehničku podršku od Vašeg prodavca Napunite bateriju do 100% Tražite tehničku podršku od Vašeg prodavca Zamenite punjač

## 20. Tablica Šifre Greške

Šifra greške	Indikacije
E01	Zaštita od prekomerne struje
E02	Zaštita od niskog napona
E03	Zaštita od visokog napona
E04	Zaštita točkova motora
E05	Neispravnost MOS (gore) upravljačke jedinice
E06	Neispravnost MOS (dole) upravljačke jedinice
E07	Opšta neispravnost upravljačke jedinice
E08	Zaštita od pregrevanja
E09	Neispravnost ručice gasa
E11	Neispravnost svetala
E12	Greška signala upravljačke jedinice
E13	Neispravnost dugmeta za uključivanje / isključivanje

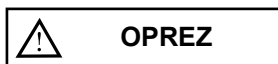

**Odlaganje elektronskog ili električnog uređaja na kraju veka uređaja (primenjuje se u svim zemljama EU i drugim evropskim zemljama koje poseduju sistem za razvrstavanje otpada)**

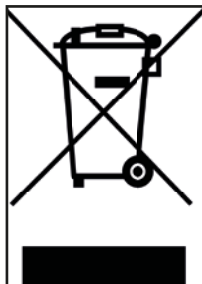

Ova oznaka na proizvodu ili pakovanju označava da proizvod ne sme biti odlagan zajedno sa kućnim otpadom, već se mora odneti do objekta ovlašćenog za odlaganje električnog i elektronskog otpada (WEEE).

Ispravnim odlaganjem ovog proizvoda pomažete sprečavanje mogućih negativnih uticaja na okolinu i ljudsko zdravlje. Reciklirani materijali će pomoći očuvanju prirodnih resursa.

Za detaljnije informacije o recikliranju ovog proizvoda obratite se lokalnom servisu za odlaganje otpada ili prodavnici u kojoj ste kupili uređaj.

U svakom slučaju je neophodno da odložite proizvod u skladu sa propisima koji su na snazi u zemlji kupovine.

Konkretno, potrošači neće odlagati WEEE kao komunalni otpad, već će ovu vrstu otpada odlagati

odvojeno, na jedan od sledećih načina:

- 1) Odošenjem otpada u lokalne centre za prikupljanje, direktno ili preko servisa za prikupljanje.
- 2) Odošenjem otpada u prodavnice koje prodaju novu električnu i elektronsku opremu.

Ako WEEE sadrži baterije ili akumulatore, oni se moraju ukloniti i odložiti u posebnim oblastima za odvajanje otpada.

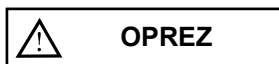

**Odlaganje istrošenih baterija (primenjuje se u svim zemljama EU i drugim evropskim zemljama koje poseduju sistem za razvrstavanje otpada)**



Ovaj simbol na proizvodu ili pakovanju označava da baterija ne treba da se tretira kao obični kućni otpad. Kod nekih tipova baterija ovaj simbol može biti korišćen u kombinaciji sa nekim hemijskim simbolom.

Hemijski simboli žive (Hg) ili olova (Pb) se dodaju ako baterija sadrži više od 0.0005% žive ili 0.004% olova.

Ispravnim odlaganjem baterija pomažete sprečavanje mogućih negativnih uticaja na okolinu i ljudsko zdravlje. Reciklirani materijali će pomoći očuvanju prirodnih resursa. Tamo gde iz razloga bezbednosti, učinka ili zaštite podataka proizvodi zahtevaju fiksnu vezu sa unutrašnjom baterijom, zamenu baterije vrši samo kvalifikovano osoblje.

Za detaljnije informacije o odlaganju istrošenih baterija obratite se lokalnom servisu za odlaganje otpada ili prodavnici u kojoj ste kupili uređaj.

U svakom slučaju je neophodno da odložite proizvod u skladu sa propisima koji su na snazi u –zemlji kupovine.

## UPOZORENJE

Pre korišćenja uređaja pročitajte ovo uputstvo do kraja.

Naziv proizvoda: PRO-III

Tip proizvoda: električni trotinet

Godina proizvodnje: 2021



### Napomene:

- Za punjenje ovog uređaja koristite ISKLJUČIVO punjač koji ste dobili uz uređaj, sa oznakom XVE063-4200150 sa sledećim izlaznim naponom: 42V–1.5A.
- Korišćenje drugog tipa punjača može oštetiti uređaj ili dovesti do drugih potencijalnih rizika.
- Nikad ne ostavljajte uređaj bez nadzora dok se puni.
- Skladištite uređaj na temperaturama između 0 °C i 35 °C (idealna je 25 °C)
- Ne punitite bateriju neposredno posle korišćenja. Dozvolite sat vremena hlađenja uređaja pre punjenja.
- Ako ste odsutni u toku nekog određenog vremenskog perioda (npr. ako ste na odmoru), i ako ste poverili uređaj drugim osobama, trebalo bi da baterija bude delimično napunjena (20-50% ), a ne napunjena do kraja.



## Izjava o usklađenosti

M.T. Distribution S.r.l.

Adresa: Via Bargellino 10, 40012 Calderara di Reno (BO), Italija

Ova izjava o usaglašenosti izdaje se isključivo na odgovornost proizvođača

Marka proizvoda	Ducati
Model proizvoda	PRO-III
Opis proizvoda	Električni trotinet

U skladu je sa zahtevima direktiva Saveta o približavanju zakona država članica koje se odnose na:

2006/42/EZ Direktiva o mašinama

RED 2014/53/UE Direktiva o radio opremi

2014/30/UE Direktiva o elektromagnetnoj kompatibilnosti 2014/35/UE Direktiva o niskom naponu Primenljivi harmonizovani standardi:

EN 60335-1:2012+A2:2019

EN 14619:2019

EN 62233:2008

ETSI EN 301 489-1 V2.2.3: 2019-11

ETSI EN 301 489-17 V3.2.4: 2020-09

ETSI EN 300 328 V2.2.2: 2019-07

EN IEC 55014-1:2021

EN 55014-2:2015

EN IEC 61000-3-2:2019

EN 61000-3-3:2013+A1:2019

Ime fabrike: Taizhou Siweiluo Vehicle co., Limited

Adresa fabrike: NO.509 Tengyun Road, okrug Jiaojiang, grad Taizhou,

Zhejiang, Kina

Datum: 04.08.2021.

Tehnički dosije dostupan u EU sedištu. Mesto deklaracije

Bolonja, Italija

Ime i prezime: Alessandro Summa

Položaj: Direktor

MT DISTRIBUTION S.R.L

Via Bargellino 10, 40012, Calderara di Reno (BO), Italija

Ovlašćeno lice: Alessandro Summa

Položaj: Direktor

NAPOMENA:

Ova izjava o usklađenosti primenjuje se samo na električne trotinete koji se prodaju u zemljama koje slede direktive o označavanju CE.

Alessandro Summa

M.T. DISTRIBUTION SRL  
Via Bargellino, 10 b/c  
40012 CALDERARA DI RENO (BO)  
F0001 FISC. 011792840377  
NOME COGNOME: QUALIFICA E  
TIMBRO AZIENDALE



Download the Ducati Urban e-Mobility app for a better use of the product



Produced and imported by M.T. Distribution Srl  
Calderara di Reno, Bologna  
[www.mtdistribution.it](http://www.mtdistribution.it)

Ducati Motor Holding S.p.A. Official Licensed Product

Errors and omissions excepted