

Dometic

Type: A30-100C

Model: RF60

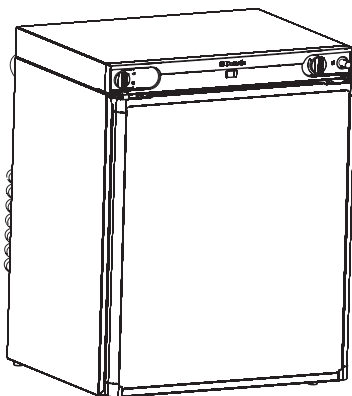

Operating instructions
Mode d'emploi
Istruzioni per l'uso
Gebruiksaanwijzing
Instrucciones de manejo

GB

FR

IT

NL

E



Figure 1

- | | |
|-----------------------------------|---------------------------|
| A. Energy selector switch | D. Manual ignition button |
| B. Flame indicator (galvanometer) | E. Door lock |
| C. Thermostat (Gas/electric) | |

Note:

The refrigerator is equipped to operate **mains power, DC** or **liquid gas**. The desired power option is selected by means of energy selector switch **(A)**. Energy selector switch **(A)** has four settings: **AC** mains power, **DC** (12V), **Gas** (liquid gas), **O** (Off).

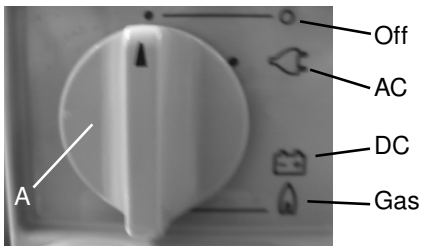

Figure 2

***Dear customer,
please read the instruction book and all additional information
before using the appliance. It is most important that they should be
retained with the appliance for future reference!***

1. Warnings and directions

These warnings are provided in the interest of safety. You must read them carefully before installing or using the appliance!

- This appliance is not intended for use by persons (including children) with reduced physical, sensory or mental capabilities, or lack of experience and knowledge, unless they have been given supervision or instruction concerning use of the appliance by a person responsible for their safety. Children should be supervised to ensure that they do not play with the appliance.
- If you smell gas:
 - Close the locking tap of the gas supply and the valve on the cylinder.
 - Open the windows and leave the room.
 - Do not switch on anything electrical.
 - Extinguish naked flames.
- Any electrical work required to install this appliance should be carried out by a qualified electrician.
- It is dangerous to alter the specifications or modify this product in any way.
- The absorption refrigerator is designed to be used specifically for the storage of edible foodstuffs and drinks only.
- There are working parts in this product which heat up. Always ensure that there is adequate ventilation as a failure to do this will result in component failure and possible food loss (refer to relevant instructions for unit installation under point 4.).
- Before defrosting, cleaning or maintenance work is carried out, be sure to switch off the appliance and unplug it. Shut down gas operation!
- Manufacturers' food storage recommendations should be strictly adhered to. Refer to relevant instructions for food and drink storage under point 13.
- Under no circumstances should you attempt to repair the appliance yourself. Repairs carried out by inexperienced persons may cause injury or more serious malfunctioning. This product should be serviced by an authorised Service Engineer, and only genuine spare parts should be used.
- Never open the cooling unit; it is under high pressure.

2. Area of use

The unit may not be installed in motor vehicles and boats when using the gas operation method!

Operation using liquid gas is permitted only in well ventilated rooms - which have a capacity (length x width x height) of at least 20m³ and have a window (which can be opened) or a door to the outside - **or out of doors**.

Outdoor use includes tents (awnings) which are well ventilated throughout unit operation and flat garden terraces.

There are no restrictions on electrical operation.

Site of operation must be protected from rain and other water sources.

3. Storage of gas cylinders

Liquid gas cylinders should never be stored in unventilated areas or below ground (funnel-shaped holes). Avoid direct sunlight. The gas cylinder should not be exposed to temperatures in excess of 50°C.

4. Installation

To be installed horizontally on a smooth, firm or any other appropriate surface. If necessary, adjust/align using a spirit level or a water-filled vessel.

There should be a distance of at least 10cm between the back of the unit and any other object (wall).

Avoid placing unit in direct sunlight and next to other sources of heat.

Ventilating ducts of the refrigerator should be kept clear of all obstructions to ensure a good air circulation.

This will result in a good, energy-saving cooling system.

5. Cleaning

Before initial use and after defrosting or before prolonged periods of disuse, clean the unit containers and door with luke-warm water and, if necessary, washing-up liquid. Warning: do not inadvertently press or force the opened door past its stop-point (this could cause the hinges to break). Never use scouring or corrosive agents to clean the unit. Wipe cleaned surfaces dry with a soft cloth.

6. AC operation

Check that the supply voltage and line voltage data correspond to the type-plate in the unit.

(The following instructions refer in the main to coolers manufactured for the United Kingdom).

The mains lead of your refrigerator is fitted with a non-rewirable moulded-on 13 amp plug containing a 3 amp fuse. It is a regular earthed plug for connection to a regular earthed socket.

Due to the difference in the plugs used, an adapter will be necessary for other countries.

If the fuse requires replacing at any time, the fuse cover/carrier should be

removed using a small screwdriver to lever it out. The old fuse should be replaced by a 3 amp ASTA approved BS 1362 fuse and the fuse cover/carrier must be refitted before the plug is used again.

If the fuse cover/carrier is lost, a replacement can be obtained from the service shops. The fuse cover/carrier must be of the same colour as that of the coloured insert in the base of the plug. In no circumstances must the plug be used without a correct fuse cover/carrier fitted.

If the plug supplied on the mains lead is not suitable for the socket in your home, it should be cut off and disposed of safely, or destroyed, to avoid any possible shock hazard resulting from the plug being inserted into a 13 amp socket elsewhere in the house. A suitable replacement plug should then be fitted as given below.

General guide to fitting any plug

Ensure the lengths of wire inside the plug are prepared correctly. Connections should be firmly made after all conductor strands are entered into the terminal posts. When preparing the cable ends take care not to damage the outer sheath, or the insulation surrounding the inner conductors. Tighten all screws. Replace the top cover of the plug and secure.

Other versions

Your refrigerator has a 3-wire mains lead which is intended for connection to a 3-pin plug and a properly earthed socket outlet.

IMPORTANT: The wires in the mains lead of this appliance are coloured in accordance with the following code:

GREEN-AND-YELLOW:	EARTH
BLUE:	NEUTRAL
BROWN:	LIVE

As the colours of the wires in the mains lead may not correspond with the coloured markings identifying the terminals in your plug, proceed as follows: the wire which is coloured GREEN-AND-YELLOW must be connected to the terminal in the plug which is marked with the letter E or by the earth symbol \oplus or coloured green or green-and-yellow. The wire which is coloured BLUE must be connected to the terminal which is marked with the letter N or coloured black. The wire which is coloured BROWN must be connected to the terminal which is marked with the letter L or coloured red.

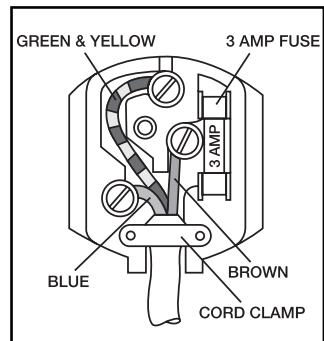

WARNING - THIS APPLIANCE MUST BE EARTHED!

If a 13 amps (B.S. 1363) fused-plug is used, it should be fitted with a 3 amp fuse. In other cases, the circuit to which the refrigerator is connected should be fitted with a 5 amp fuse.

To turn on (Fig. 3)

- Energy selector switch (A) should be in position “AC”.
- Turn electric/gas thermostat knob (C) clockwise to position MAX. Only after approximately 1 hour will the unit become noticeably cool (frost on evaporator).
- The temperature can be regulated using the electric/gas thermostat knob: '0'=off, the symbol shows increasing degrees of coolness.
- After sufficient cooling (approximately 5 hours), the thermostat position can be set to a lower temperature. (Middle position). The thermostat will now automatically regulate the set temperature.

The devices fulfill the cooling performance requirements of the Climatic Class N acc. to EN/ISO 7371 in the temperature range of +16°C to 32°C ambient temperature.

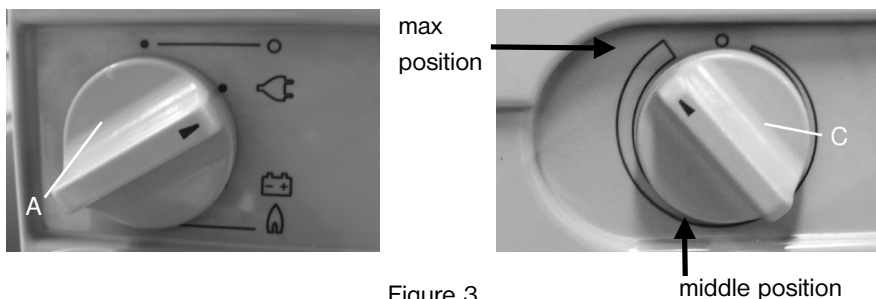

Figure 3

To turn off (Fig. 3)

- Energy selector switch (A) should be in position '0'. (The appliance is now fully switched off.)
- Turn thermostat knob (C) anticlockwise to position '0'.

7. DC operation

12V DC voltage appliances are shipped with bare wire ends. The wire ends must be connected to a terminal block, which is connected to the vehicle battery via a 15A fuse. A safety fuse must be installed in the electricity supply between battery and refrigerator in a duct.

Cable cross section		max. cable lengths 12 V
2.5 mm ²	until	2.5 m
4.0 mm ²	until	4.0 m
6.0 mm ²	until	6.0 m

It is necessary to consider the polarity when connecting the unit.

Check that the battery voltage and line voltage data correspond to the type-plate on the inside of the unit.

If no batteries are used independently of the vehicle, the mobile cooler should not be operational when the vehicle is in motion, since the battery can discharge to the extent that the vehicle engine cannot restart when the vehicle is at a standstill.

Recommendation: before journey, pre-cool the unit using AC operation.

To turn on (Fig. 4)

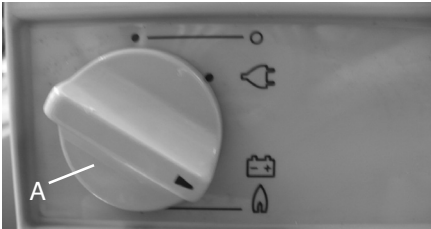

Figure 4

- Energy selector switch (A) should be in position “DC”.

When using battery operation, the cooling performance is not thermostatically regulated, i.e. knob (C) is ineffective.

When knob (C) is ineffective or if the temperature is unnecessarily too low:

Turn off unit

- Energy selector switch (A) should be in position '0'.

8. Liquid gas operation

The unit must not be connected to town or natural gas pipelines. It is only suitable for use with propane/butane gas (e.g. Calor Gas, Camping Gaz, Caravangas, etc).

The refrigerator is equipped for a specific gas-pressure, corresponding to the standard pressure of the country in which it is sold. The rating-plate states the pressure which is correct. It is important that a non adjustable pressure-regulator is used to reduce the pressure in the gas cylinder to the operating pressure specified on the rating-plate, no other pressure may be used.

Needle valve operated gas control taps are NOT suitable for use with this appliance and must not be used as a substitute for a pressure regulator.

9. Connection of gas supply

(The following instructions refer in the main to coolers manufactured for the United Kingdom. For other countries please refer to your supplier).

Always connect in the following sequence:

GAS BOTTLE → PRESSURE-REGULATOR → APPLIANCE.

To connect the appliance to the pressure-regulator an APPROVED FLEXIBLE GAS TUBE must be used. This must not be longer than 1,5 m - and should have an inside dimension of 8 mm. The flexible gas tube must not be twisted!

The pressure-regulator must be compatible for Butan (28mbar) or for Propane (37mbar).

To connect the pressure-regulator to the gas bottle, the valve of gas bottle must be closed. After connecting the pressure-regulator to the bottle by screwing, connect the two ends of the tubing to the nipples and secure them with the two hose clips.

When fitting the connection to the gas inlet of the appliance, hold counterpart to avoid straining and possibly damaging.

The gas bottle must only be used in an upright position and particular care must be taken every time the appliance is connected to the gas bottle to ensure that there are no leaks, that the gas pipe (rubber hose) is not under tension or kinked, and that it is not in contact with hot surfaces.

It must be regularly changed if it is determined in the standard of your country.

The connection pipe and gas bottle should always be located in positions where they will not be tripped over or otherwise inadvertently disturbed.

Before attempting to light the burner, every time after connection, turn on the gas at the bottle and check the gas connections for leaks by applying a soap and water solution over them and watching for bubbles, which would indicate a leak.

After testing dry off traces of detergent.

For your safety

Do not check for leaks with a naked flame!

Do not smoke while checking for leaks!

10. Gas equipment (Fig. 1.)

This consists of a gas/electric thermostat knob (**C**) with built-in safety pilot, a burner with igniter plug and a piezo-gas igniter (**D**), and a flame indicator (galvanometer)(**B**).

If, for any reason the gas flame extinguishes the ignition control is working automatically and shuts off gas supply.

11. Igniting the gas burner (Fig. 5.)

1. Energy selector switch (**A**) should be in position 'Gas'.
2. Open gas cylinder or pressure regulating valve.

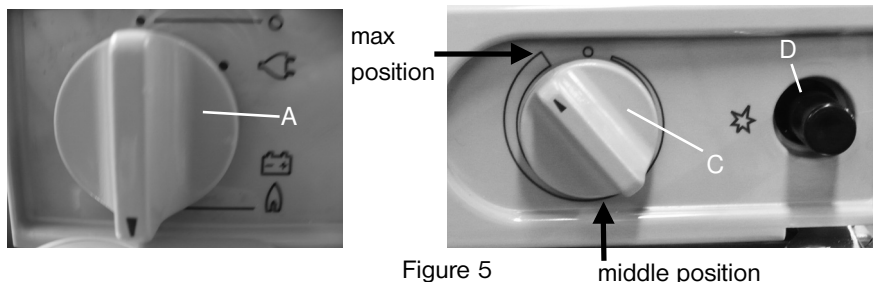

Figure 5

3. Turn thermostat knob (C) to the MAX position, press and hold down.
4. After approximately 10 seconds press knob (D) several times. (This could take longer than 10 seconds if the unit has been out of operation for a prolonged period or after replacing the gas cylinder. Cause: air in the pipes.)
5. After ignition, hold down knob (C) for a further 20-30 seconds before releasing.

The flame can be controlled by flame indicator (B). The needle of the galvanometer passes over into the green section.

6. Should no ignition occur, repeat the ignition process after 1 minute.
7. After sufficient cooling (approximately 5 hours), the thermostat position can be set to a lower temperature. (Middle position) The thermostat will now automatically regulate the set temperature.

12. Shutting down gas operation (Fig. 2,6,7)

- Close gas cylinder or pressure regulating valve.
- Energy selector switch (A) should be in position '0'

13. Food and drink storage

- Foodstuffs and drinks should always be stored sealed in the unit. Thus, changes in taste and smell are avoided.
- Food and drink should be so placed in the cooler so as to allow air to circulate freely.
- **Do not place hot food or drinks in the cooler!**
- **Under no circumstances should inflammable liquids and/or gases be stored in the cooler. Explosion hazard!**

14. Defrosting and measures for prolonged periods of disuse

A build up of too much ice on the evaporator hinders cooling of the unit and thus reduces effectiveness. Therefore, it is recommended to defrost the mobile

cooler as soon as an approximately 5mm thick layer of ice has formed. This is done by turning off the unit and removing any food or drink therein. Never use heated appliances, heaters, etc. to speed up the defrosting process! If necessary, a cloth dipped in warm water can be placed on the unit to help the defrosting process. After defrosting, clean up the defrosted water with a clean cloth and clean the cooler containers as described in chapter 4.

Should the unit be out of operation for a prolonged period, turn off unit and remove contents. After defrosting, the cooler should be cleaned carefully and dried.

To avoid any unpleasant smells forming in the cooler, the lid should be left slightly open.

15. Door locking

During transport, the door lock (E), so that the door is kept in a closed and safe position.



Closed



Park position/vent position

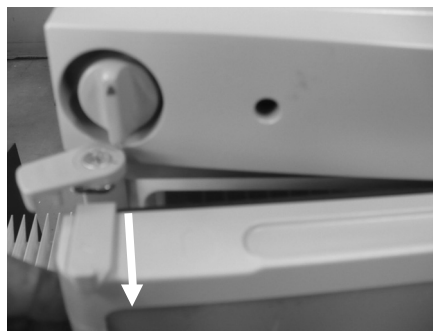
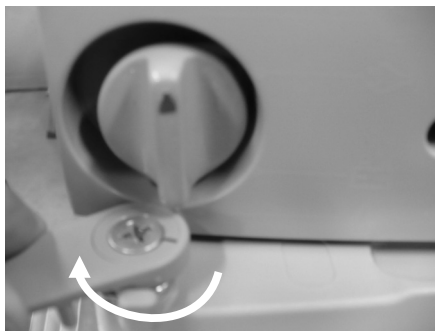

Open

16. Reversing the door hang

The direction the door opens can be transferred from one side to the other by carrying out the following steps:

1. Disconnect at the mains
2. Remove the door lock (E).
3. Remove the hinge bolt from the upper door hinge by screwing it off, using a screwdriver.
4. Detach the door.
5. Lay the refrigerator down carefully on its back.
6. Remove the hinge bolt from the lower door hinge by screwing it off, using a wrench nr. 11.
7. Screw the removed lower hinge bolt into the opposite side lower door hinge.
8. Position the door on the opposite side hinge bolt.
9. Place the appliance on its feet and screw the removed upper hinge bolt into the opposite side upper door hinge.
10. Mount the door lock on the opposite side upper door hinge.

17. Measures after prolonged periods of disuse

Should the refrigerator not function correctly after being switched on, place the unit upside down **WITHOUT ANY CONNECTING POWER SUPPLY**. After a few minutes return the refrigerator to its correct position and switch on again.

Should the unit still not function correctly, repeat the process several times.

18. Maintenance

Changing the gas filter: the cellulose gas filter is situated at the back in the gas connection piece. When it becomes necessary to replace the gas filter, remove the filter from the duct and replace it with a new one. Any other maintenance and repair works, especially those relating to the cooling aggregate and the gas burner system, may only be undertaken by authorized customer service points.

19. After-sales service

Warranty arrangements are in accordance with EC Directive 44/1999/CE and the normal conditions applicable in the country concerned.

For warranty or other servicing, such as spare-parts, please contact our Dometic Service Network.

The warranty does not cover any damage due to improper use.

The warranty does not cover any modifications to the appliance or the use of non-original Dometic spare-parts.

The warranty does not apply if the installing and operating instructions are not adhered to.

When contacting Dometic Service Network, please state the model, product number and serial number. You will find this information on the data plate inside of the refrigerator.

Should a problem arise with the unit, please check the following before contacting customer service:

- is the unit suitably placed and is it well ventilated?
- is the unit placed on a flat surface?
- does the socket supply current?
- is the connecting cable damaged in any way?
- is there a loose connection?
- has the plug been properly plugged into the socket?
- has the thermostat been correctly adjusted?
- in the case of gas operation, has the thermostat knob (regulator) been pressed down long enough?
- has the energy selector switch knob been turned to the correct position?
- is the gas cylinder or pressure regulating valve open?
- does the liquid gas cylinder still contain gas? If no liquid movement is evident on shaking the cylinder, then the gas cylinder is empty.
- have warm foodstuffs been stored in the cooler?
- was a too large a quantity of food or drink stored at any one time? Food and drink should be so stored as to allow free air circulation. Do not use paper or plastic plates. Always keep containers for liquids sealed.

When contacting our customer service department, please indicate the unit type, product number, serial number and type of defect.

We accept responsibility for the perfect condition of the unit, the guarantee being in accordance with our guarantee conditions.

www.dometic.com

20. Recycling

After unpacking the appliance, the packing materials should be delivered to a local collection site. At the end of its useful lifetime, the appliance should be delivered to a specialised collection and reprocessing firm, which recycles the usable materials. The rest is properly destroyed.



Appliances bearing this symbol must be deposited at the designated local reception point for the disposal of electrical and electronic equipment.

It is not permitted that this product be disposed of by way of the normal household refuse collection system.

Dometic refrigerators bear this symbol on the specifications plate (data plate) to be found inside of the refrigerator.

21. Environmental protection information

The appliance does not contain any CFCs/HCFCs.

Ammonia (natural hydrogen and nitrogen compound) is used as a refrigerating agent in the refrigeration unit.

The ozone-friendly cyclopentane is activated as a motive agent for the PU foam insulation.

Sodium chromate is used for corrosion protection (less than 2 weight % of the coolant).

22. Technical Data

Gas operation butane (propane):

Rated thermal loading: 151 W (133 W)

Min. thermal loading: 143 W (85 W)

Connected load, gas: 11 g/h (9,5 g/h)

Connection pressure: 28-30/37 mbar

Categorie: I₃₊

Climat class: 'N'

Electric operation:

220V-240V (mains) 50 Hz: 110W

12V (car battery): 110W

Capacity: 61 Ltr.

Refrigerant: 357g. H₂O + 168g NH₃

The refrigeration cycle has been checked for leaks.

This appliance complies with the following EEC directives:

LVD-Directive 2006/95/EC

EMC-Directive 2004/108/EC

Gas-Directive 90/396/EEC

CE-Directive 93/68/EEC

RoHS-Directive 2002/95/EC

WEEE-Directive 2002/96/EC.

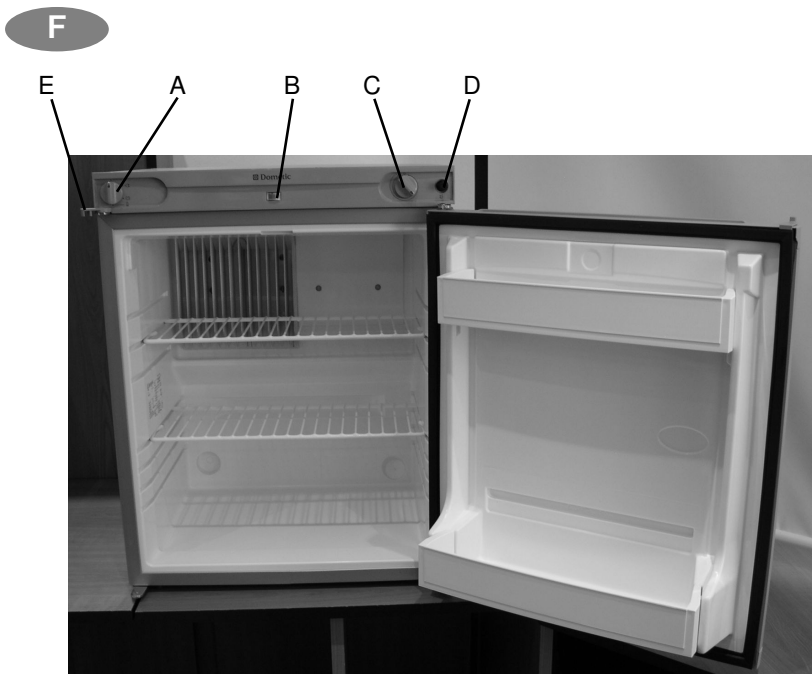

Figure 1

- | | |
|----------------------------------------|------------------------------|
| A. Interrupteur de sélection d'énergie | D. Allumeur piézo-électrique |
| B. Galvanomètre | E. Fermeture de porte |
| C. Thermostat (gaz/électricité) | |

Note:

Le réfrigérateur peut fonctionner à partir du **courant de réseau, courant continu** ou **gaz liquide**.

Il est possible de choisir le mode de fonctionnement à l'aide de l'interrupteur de sélection d'énergie (**A**). Le sélecteur (**A**) a quatre positions: **courant alternatif** de réseau (**AC**), **courant continu** (**CC - 12 V**), **gaz** (gaz liquide), **O** (off).

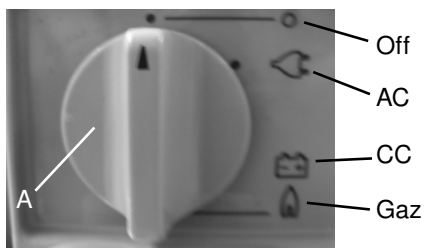

Figure 2

***Cher client,
avant de mettre votre réfrigérateur en marche, prenez le temps de lire
attentivement les instructions qui suivent! Merci!***

1. Avertissements et instructions

Ces avertissements sont liés à la sécurité. Nous vous prions de les lire avant d'installer et d'utiliser l'appareil.

- Cet appareil n'est pas destiné à être utilisé par des personnes (y compris des enfants) présentant des troubles physiques, sensoriels ou mentaux, ou ne possédant pas une expérience ou une connaissance de l'appareil suffisante, à moins que ces personnes aient été formées à l'utilisation de cet appareil ou soient supervisées par une personne responsable de leur sécurité. Les enfants doivent être surveillés pour éviter qu'ils jouent avec cet appareil.
- Si vous sentez l'odeur de gaz:
 - Fermez le conduit de gaz et la vanne de la bouteille de gaz.
 - Ouvrez la fenêtre et sortez de la pièce.
 - N'utilisez pas d'appareils électriques.
 - Supprimez toute source de flamme nue.
- Pour l'installation de l'appareil, les opérations électriques doivent être effectuées par un électricien qualifié.
- Il est dangereux de modifier les spécifications ou de changer l'appareil.
- Le réfrigérateur à absorption de gaz est conçu uniquement et spécialement pour le stockage des produits alimentaires et des boissons.
- Certaines pièces de l'appareil en mouvement peuvent devenir très chaudes. Il faut assurer la bonne aération de ces pièces autrement l'appareil peut tomber en panne et les produits stockés peuvent s'altérer (à voir les instructions du point 4 concernant l'installation de l'unité).
- Avant de faire le dégivrage, le nettoyage ou l'entretien de l'appareil, il faut contrôler que l'appareil est éteint et débranché. Il faut toujours fermer le gaz.
- Il faut toujours respecter les instructions des fabricants concernant le stockage des produits alimentaires. Les instructions du point 13 détaillent les règles de stockage des produits alimentaires et des boissons.
- Il ne faut jamais essayer de réparer l'appareil. Les réparations faites par des personnes non compétentes peuvent causer des blessures et des dommages sérieux. Pour la réparation de l'appareil, il faut s'adresser à un atelier de réparation autorisé et il faut toujours utiliser des pièces de rechange originales.
- Il ne faut jamais ouvrir l'unité réfrigérante, elle fonctionne sous une grande pression.

2. Domaine d'utilisation

Le fonctionnement au gaz liquéfié est interdit dans les véhicules routiers et les bateaux.

Le fonctionnement au gaz liquéfié est autorisé uniquement dans des pièces correctement ventilées - présentant un volume (longueur x largeur x hauteur) d'au moins 20 m³ et comportant une fenêtre (ouvrable) ou une porte donnant sur l'extérieur - **ou en plein air**.

Utilisation en plein air signifie que l'appareil pourra aussi être installé dans une tente (sous l'auvent) suffisamment ventilée ainsi que sur des terrasses de jardins planes.

Le fonctionnement à l'électricité n'est sujet à aucune restriction.

Dans tous les cas, l'emplacement devra être protégé de la pluie et des éclaboussures.

3. Stockage des bouteilles de gaz

Ne jamais stocker une bouteille de gaz dans un endroit non ventilé ou en-dessous du niveau du sol (excavation en forme d'entonnoir). Protéger la bouteille contre l'ensoleillement direct. La température d'une bouteille de gaz ne doit jamais dépasser 50 °C.

4. Installation de l'appareil

Installer l'appareil sur un sol plat, lisse et compact. Pour la mise à niveau, utiliser si besoin est un niveau à bulle ou un récipient rempli d'eau.

L'écart entre l'arrière de l'appareil et un mur par exemple devra au moins être de 10 cm. L'écart minimum à respecter sur les côtés de l'appareil ne devra jamais être inférieur à 5 cm.

Eviter d'installer l'appareil en plein soleil ou à proximité de toute autre source de chaleur.

Pour garantir une bonne circulation de l'air, ne pas obstruer les fentes d'aération des faces supérieure, inférieure et arrière du réfrigérateur.

Une production de froid de bonne qualité et économe en énergie en sera la conséquence.

5. Nettoyage

Avant la première mise en service et, plus tard, après les dégivrages ou les longues périodes d'arrêt, nettoyer le récipient et le couvercle à l'eau tiède, éventuellement additionnée de détergent. Ne jamais employer de poudre à récurer ou de produit agressif. Sécher avec un chiffon doux les surfaces nettoyées. Nettoyer le joint de porte à l'eau claire uniquement. Enduire de temps à autre le joint de porte de talc.

6. Fonctionnement sur secteur (AC)

Vérifier si la tension du secteur correspond à la tension de fonctionnement indiquée sur la plaque signalétique (à gauche à l'intérieur de l'appareil).

Si les données électriques coïncident, enficher la prise électrique de sécurité dans une prise murale de sécurité installée conformément aux règles. A l'étranger, il se peut que d'autres normes exigent un adaptateur.

Mise en marche (fig.3)

- Il faut mettre le sélecteur d'énergie (**A**) à la position „AC”.
- Tournez le bouton de thermostat (**C**) dans le sens des aiguilles d'une montre jusqu'à la position MAX. Il faut une heure à peu près pour que l'unité devienne vraiment froide (formation de glace sur l'unité d'évaporation).
- La température peut être réglée par le bouton électricité/gaz: '0' = off, le réglage va vers la température plus froide.
- Après avoir atteint la température nécessaire (5 heures à peu près), on peut mettre le thermostat à la position intermédiaire et par la suite il va régler automatiquement la température.

L'appareil est conforme aux exigences de la norme EN/ISO 7371 concernant la puissance de réfrigération dans la plage de température ambiante +16°C 32°C.

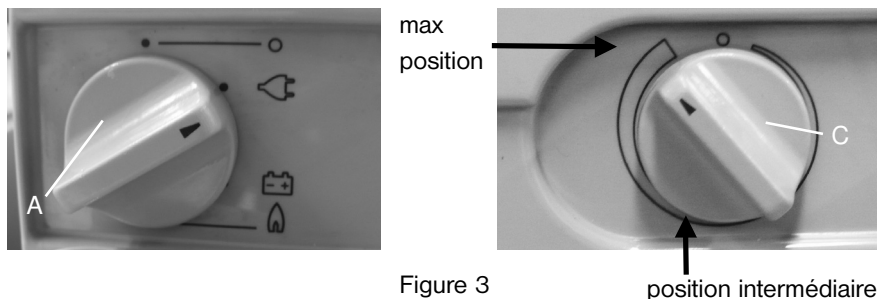

Figure 3

Mise hors circuit (fig. 3)

- Mettre le sélecteur d'énergie (**A**) à la position „0” (l'appareil est éteint).
- Tournez le bouton de thermostat (**C**) dans le sens contraire des aiguilles d'une montre jusqu'à la position '0'.

7. Fonctionnement sur batterie (CC)

Les appareils 12 V CC sont livrés avec des extrémités de fils dénudées. Ces extrémités doivent être branchées dans un boîtier terminal relié à la batterie du véhicule par l'intermédiaire d'un fusible 15A. Un fusible de sécurité doit être installé dans la ligne d'alimentation entre la batterie et le réfrigérateur.

Longueur de câble max.

Section de câble	12 V	
2.5 mm ²	jusqu'à	2.5 m
4.0 mm ²	jusqu'à	4.0 m
6.0 mm ²	jusqu'à	6.0 m

Il est nécessaire de vérifier la polarité lors de la mise en marche de l'appareil.

Vérifier si la tension de la batterie et la tension de fonctionnement de l'appareil indiquée sur la plaque signalétique correspondent.

Lorsque la batterie utilisée est celle de la voiture, mettre le réfrigérateur en marche durant le voyage. A l'arrêt, la batterie pourrait être déchargée au point qu'il serait impossible de faire redémarrer le moteur. En fonctionnement sur batterie, il n'y a pas de régulation de température par thermostat.

Recommandation:

Pré-refroidir l'appareil sur secteur avant le voyage.

Mise en marche: (Fig. 4)

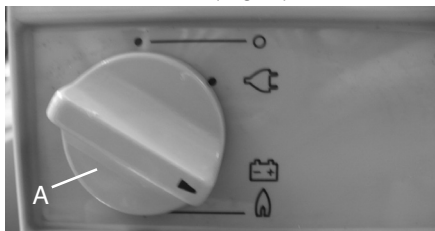

Figure 4.

- Il faut mettre le sélecteur d'énergie (A) à la position „DC”.

Lorsque l'appareil fonctionne sur batterie, la température de refroidissement peut être contrôlée par thermostat ; le bouton (C) n'est donc pas fonctionnel. Si le bouton (C) est inopérant et si la température à l'intérieur de l'appareil est trop basse : débrancher l'appareil.

Débrancher l'appareil:

- Il faut mettre le sélecteur d'énergie (A) à la position „0”.

8. Fonctionnement au gaz liquide

L'appareil ne fonctionne qu'avec du propane/butane; il ne peut être branché sur le gaz de ville ou le gaz naturel.

La plaque signalétique (voir à l'intérieur de l'appareil) renseigne sur la pression d'alimentation en gaz recommandée exprimée en mbar (norme de pression en Allemagne, en Autriche et en Suisse). L'appareil ne peut fonctionner sous une pression autre que celle indiquée sur la plaque signalétique. Il est recommandé d'utiliser un régulateur de pression adéquat.

9. Raccordement à la bouteille de gaz (fig. 6, 7)

Raccordez le mobilCooler dans l'ordre suivant:

bouteille à gaz → détendeur → appareil

La tubulure de raccordement au gaz (D) à l'arrière de l'appareil est conçu pour être raccordé à un tuyau souple butane-propane normalisé NF.

Les prescriptions de sécurité interdisent formellement de rechercher des fuites aux raccords d'appareil et installations à l'aide d'eau mousseuse ou d'une bombe «détecteur de fuites» mousseuse. Cette prescription s'applique à toutes sortes de gaz en bouteille et de gaz liquéfiés.

La prescription recommande donc d'enduire les parties à examiner avec des produits moussants tels que produits de rinçage, savon liquide etc. Pour votre sécurité personnelle, tous les éléments sous pression de gaz et, en particulier les raccords à vis doivent être contrôlés de la façon prescrite.

IL EST INTERDIT DE CONTROLER L'ETANCHEITE A LA FLAMME!

NE PAS FUMER! DANGER D'EXPLOSION ET DE BRULURE!

Fermer impérativement le robinet de la bouteille de gaz ou le robinet de détendeur au moment de l'échange de la bouteille de gaz et/ou du démontage du tuyau souple.

Remplacer le tuyau souple s'il est endommagé ou s'il devient poreux.

10. Robinetterie gaz (fig.1)

L'appareil est équipé d'un bouton thermostat (C) gaz/électricité, un contrôle de sécurité intégré, un dispositif d'allumage de piezo (D) et un galvanomètre (B).

La veilleuse de sécurité maintient automatiquement l'alimentation du brûleur en gaz aussi longtemps que la flamme brûle; elle stoppe automatiquement l'alimentation en gaz si la flamme s'éteint.

11. Allumage du brûleur au gaz (fig. 5)

1. Mettre le sélecteur d'énergie (A) à la position 'Gaz'.
2. Ouvrez la bouteille de gaz et la vanne régulatrice de pression
3. Tournez le thermostat gaz/électricité (C) jusqu'à la position MAX et tenez appuyé le bouton.
4. Après 10 secondes, appuyez plusieurs fois sur le bouton (D). (Si on n'a pas utilisé l'unité depuis longtemps ou on a changé la bouteille de gaz, cela peut prendre plus de 10 secondes. La raison principale: il y a de l'air dans les conduits.).

F

- Après l'allumage il faut tenir appuyé le bouton encore 20-30 secondes. La flamme peut être réglée par le galvanomètre (B). L'aiguille du galvanomètre quitte la partie verte.
- Si l'allumage de la flamme échoue, attendre 1 minute environ avant une nouvelle tentative d'allumage.
- Après avoir atteint la température nécessaire (5 heures à peu près), on peut mettre le thermostat à la position intermédiaire et par la suite il va régler automatiquement la température.

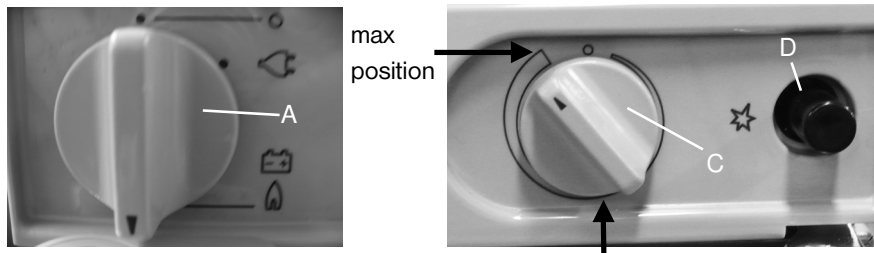

Figure 5 position intermédiaire

12. Pour débrancher un appareil fonctionnant au gaz (fig. 2, 6, 7)

- Fermer la bouteille de gaz ou le régulateur de pression.
- Mettre le sélecteur d'énergie (A) à la position „0” (l'appareil est éteint).

13. Conservation des aliments

- Couvrez ou enveloppez soigneusement les aliments et les liquides, notamment ceux qui dégagent une forte odeur.
- La circulation d'air à l'intérieur de l'appareil ne doit pas être entravée.
- **Ne placez aucun aliment/boisson chaud à l'intérieur de l'appareil.**
- **Ne conservez en aucun cas des liquides et/ou des gaz inflammables à l'intérieur du réfrigérateur. Danger d'explosion!**

14. Dégivrage et mesures à prendre en cas d'arrêt prolongé

Un trop fort givrage de l'évaporateur entrave le transfert de froid vers l'intérieur de l'appareil et diminue l'effet de réfrigération. Le réfrigérateur devra être dégivré dès que la couche de glace atteint une épaisseur de 5mm. Pour ce faire, mettez le réfrigérateur à l'arrêt et videz-le de son contenu. N'utilisez jamais de radiateur ou d'autre appareil de production de chaleur pour éventuellement accélérer le dégivrage. Si nécessaire, vous pourrez utiliser un torchon imbibé d'eau chaude. Après le dégivrage, recueillir l'eau avec un chiffon propre et

nettoyer l'intérieur comme cela est décrit au chapitre 4.

Si l'appareil ne doit pas être utilisé pendant une durée prolongée, le débrancher et le vider de son contenu. Après dégivrage, nettoyer et sécher avec soin l'intérieur de l'appareil. Laisser la porte entrouverte afin d'éviter la formation d'odeurs désagréables.

15. Mesures à prendre après un arrêt prolongée

Si, après une interruption de fonctionnement prolongée, le réfrigérateur ne produit aucun froid après sa mise en marche, **DEBRANCHER L'APPAREIL** et le retourner. Attendre quelques minutes et le replacer sur ses pieds. Répéter cette procédure plusieurs fois si elle demeure sans effet.

16. Fermeture de la porte

Pour l'opération du transport, il faut fermer la porte (E) pour qu'elle reste dans la position fermée.

17. Changement du sens de l'ouverture



fermeture



position intermédiaire/aération

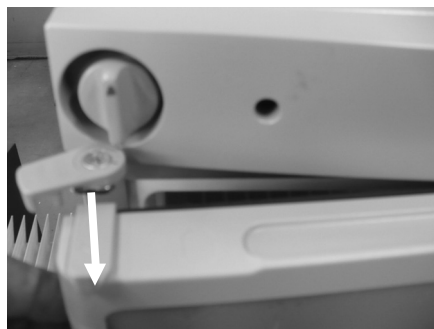
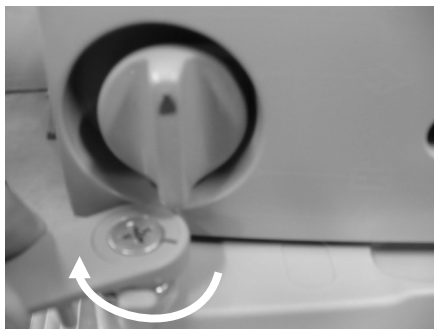

ouverture

Il est possible de changer le sens de l'ouverture de la manière suivante:

- Débranchez l'appareil du réseau
- Enlevez la serrure de la porte (E)
- Enlevez la vis de la charnière du haut à l'aide d'un tournevis
- Enlevez la porte
- Mettez l'appareil par terre sur sa partie de l'arrière
- Enlevez la vis de la charnière du bas à l'aide d'une clé 10
- Vissez la charnière sur l'autre côté
- Mettez la porte sur la charnière vissée
- Levez l'appareil sur ses pieds et vissez la charnière du haut sur l'autre côté
- Montez la serrure de la porte sur la charnière

18. Entretien

Remplacement du filtre à gaz: Le filtre à gaz en cellulose se trouve à l'arrière, dans le tube de raccordement. Pour remplacer le filtre à gaz, retirer celui-ci et le remplacer par un filtre neuf. Toute autre opération d'entretien et de réparation, particulièrement celles affectant le groupe de réfrigération ou le système de brûleur à gaz, devra obligatoirement être confiée à un service après vente agréé.

19. Service après vente

Les conditions de garantie sont conformes à la Décision du Comité mixte de l'EEE n° 44/1999 du 26 mars 1999 modifiant l'annexe (environnement) de l'accord EEE, et également conformes aux lois applicables dans les divers pays.

Si vous avez des questions concernant la garantie, le service après-vente ou les pièces de rechange, veuillez bien vous adresser à notre réseau de services Dometic.

Les dommages résultant d'un usage inapproprié de l'appareil ne sont pas couverts par la garantie.

Les modifications apportées à l'appareil ou l'utilisation de pièces de rechange qui ne sont pas d'origine Dometic, ne sont pas couvertes par la garantie.

Le non-respect des instructions d'installation ou du mode d'emploi, entraîne l'extinction totale de cette garantie.

Veuillez bien préciser le modèle d'appareil, la référence du produit et le numéro de série si vous voulez contacter le réseau de services Dometic. Vous trouverez ces informations sur la plaque signalétique, située à l'intérieur du réfrigérateur.

En cas de problème, procéder aux vérifications suivantes avant de contacter un point de service après vente:

- L'appareil est-il installé à l'endroit adéquat, la ventilation est-elle suffisante?
- L'appareil est-il bien installé en position horizontale?

- La prise électrique est-elle sous tension?
- Le câble électrique de raccordement est-il endommagé?
- Un contact est-il détaché?
- La prise est-elle convenablement raccordée au socle?
- Le thermostat électrique pour fonctionnement sur secteur est-il bien enclenché?
- En cas de fonctionnement au gaz, le bouton de la sûreté d'allumage (réglage) a-t-il été appuyé assez longtemps?
- Le bouton de réglage a-t-il été tourné sur la position MAX?
- Le robinet de la bouteille de gaz ou le robinet du détendeur est-il ouvert?
- Y a-t-il encore du gaz dans la bouteille? La bouteille est vide si en la secouant, aucun bruit de liquide ne se fait entendre.
- Des aliments chauds ont-ils été déposés dans l'appareil?
- Trop d'aliments ont-ils été déposés en une fois dans l'appareil? Disposer les aliments de telle manière que la circulation d'air ne soit pas entravée. Ne pas utiliser de carton ou de plastique comme intercalaires. Maintenir fermés les récipients à liquides.

Si vous deviez malgré tout contacter le service après vente, veuillez indiquer le type d'appareil, le numéro de produit, le numéro de série (sur la plaque de type à l'intérieur de l'appareil) et la nature de panne.

Nous garantissons l'état parfait de cet appareil aux termes de nos conditions de garantie.

www.dometic.com

20. Recyclage

Après avoir déballé l'appareil, les matériaux d'emballage devraient être acheminés vers un site local de collecte de déchets. En fin de vie, il est recommandé de confier l'appareil à une entreprise spécialisée de collecte et de recyclage qui pourra assurer la récupération des matériaux recyclables et un recyclage écologique de l'appareil.



Les appareils portant ce symbole doivent être obligatoirement remis à un point de collecte local pour la mise au rebut d'appareils électriques et électroniques.

Il est interdit de jeter ce produit dans les ordures ménagères.

Sur les réfrigérateurs Dometic, le symbole figure sur la plaque des caractéristiques (plaque signalétique) apposée à l'intérieur de l'appareil.

21. Informations relatives à la protection de l'environnement

L'appareil ne contient pas de CFC/HCFC.

L'ammoniaque (hydrogène naturel et composé d'azote) est utilisée comme réfrigérant dans cet appareil.

Le cyclopentane, qui ne présente aucun risque pour la couche d'ozone, est un agent actif de la mousse de polyuréthane utilisée comme isolant thermique.

Le chromate de sodium est un agent anti-corrosion (dosé à moins de 2% du poids du liquide de refroidissement).

22. Données techniques

Fonctionnement au gaz

	butane	(ou propane):
Consommation nominale de chaleur:	151 W	(133 W)
Consommation minimale de chaleur:	143 W	(85 W)
Consommation en gaz:	11 g/h	(9,5 g/h)
Pression du gaz à l'entrée:	Catégorie I ₃₊ , 28-30/37 mbar	
Exécution:	«N»	

Fonctionnement à l'électricité:

230V(réseau) 50 Hz:	110 W
12V (batterie d'auto):	110 W
Contenance:	61 ltr. brut
Frigorigène:	357g H ₂ O + 168g NH ₃
L'étanchéité du circuit de réfrigération a été vérifiée.	

L'appareil est conforme aux directives CEE suivantes :

Directive LVD	2006/95/CE
Directive EMC	2004/108/CE
Directive relative au gaz	90/396/CEE
Directive RoHS	2002/95/CE
Directive CE	93/68/CEE
Directive WEEE	2002/96/CE



Figura 1

- | | |
|-------------------------------------|-----------------------------------------|
| A. Interruttore selettore d'energia | D. Bottone manuale di messa in funzione |
| B. Galvanometro | E. Serratura di porta |
| C. Termostato (gas/corrente) | |

Nota:

Il frigorifero può funzionare con **corrente di rete, corrente continua o gas liquido**.

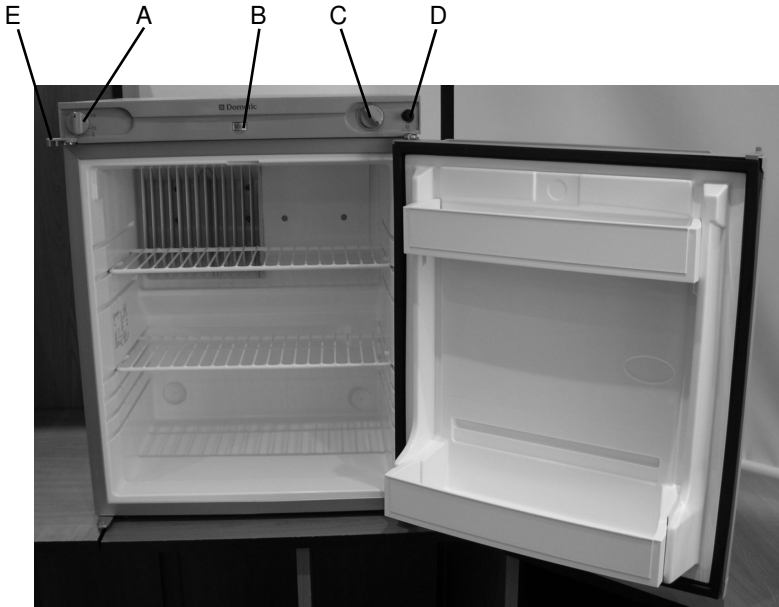
Si può scegliere il modo di funzionamento col selettore d'energia (**A**). Il selettore d'energia (**A**) ha 4 posizioni: **corrente alternata** di rete (**AC**), **corrente** continua (**DC-12V**), **gas** (gas liquido), **O** (off).



Figura 2

***Egregio Cliente,
prima di mettere in funzione il frigorifero, La preghiamo di leggere
attentamente le seguenti istruzioni!***

1. Avvertenze ed istruzioni

Le seguenti avvertenze sono necessarie per la sicurezza. È molto importante leggere queste avvertenze prima di mettere in funzione ed usare il frigorifero.

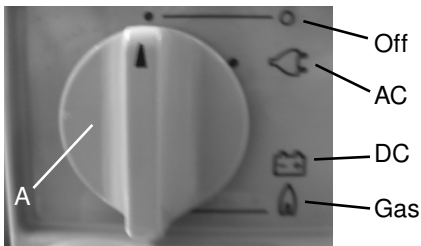
- Questa apparecchiatura non è intesa per l'uso da parte di persone (compresi i bambini) con ridotte capacità fisiche, sensoriali o mentali, o la mancanza di esperienza e conoscenza, a meno che non siano state istruite e siano sotto la supervisione di personale responsabile per la loro sicurezza.
I bambini devono essere sorvegliati per garantire che essi non possano giocare con l'apparecchiatura.
- Se c'è puzza di gas:
 - Chiudere il condotto di gas e la valvola della bombola di gas.
 - Aprire la finestra ed uscire dal locale.
 - Non usare apparecchio elettrico nel locale.
 - Chiudere le fiamme scoperte.
- È importante che i lavori elettrici necessari per l'installazione del frigorifero siano effettuati da un elettricista qualificato.
- È molto pericoloso modificare le specificazioni o cambiare le proprietà dell'apparecchio.
- Il frigorifero ad assorbimento serve esclusivamente dal magazzinaggio di vivande e bevande.
- Nell'apparecchio ci sono pezzi in movimento che possono riscaldarsi. Per questo è importante assicurare la ventilazione conveniente per evitare il guasto serio ed il deperimento dei cibi (le istruzioni d'installazione sono indicate nel punto 4).
- Prima di fare lo sbrinamento, la pulizia o la manutenzione bisogna sempre spegnere l'apparecchio e staccare la spina del frigorifero. È importante chiudere il gas.
- Si deve osservare le istruzioni dei fabbricanti relative al magazzinaggio dei cibi. Le istruzioni relative al magazzinaggio dei cibi e delle bevande sono indicate nel punto 13.
- È vietato cominciare i lavori di riparazione per una persona incompetente perché può provocare danni seri o lesioni. Per le riparazioni si deve contattare il Centro di assistenza autorizzato e usare sempre dei pezzi originali.
- È vietato aprire il gruppo refrigerante perché è sotto pressione.

2. Ambito di utilizzo

In veicoli stradali e imbarcazioni l'apparecchio non può essere installato per il funzionamento a gas!

Utilizzare il funzionamento a gas liquido solo all'aperto oppure in locali ben aerati, con un volume (lunghezza x larghezza x altezza) di almeno 20 m³ e dotati di una finestra apribile o di una porta.

Per funzionamento all'aperto s'intende: in tenda (veranda), che sia ben arieggiata durante il funzionamento dell'apparecchio così come sulle terrazze in giardino purché la superficie di appoggio sia pianeggiante.

Il funzionamento elettrico è possibile senza limitazioni.

Il punto in cui situare l'apparecchio deve tuttavia essere riparato dalla pioggia e da schizzi d'acqua.

3. Custodia delle bombole del gas

Non posizionare mai le bombole del gas in un posto non arieggiato o al di sotto del livello della pavimentazione (bombole sotto il pavimento). Preservare inoltre le bombole dal diretto irradia-mento solare. La bombola del gas non deve superare una temperatura di 50°C.

4. Installazione

L'installazione deve essere orizzontale su pavimento liscio e solido o su una superficie che corrisponda a queste caratteristiche. Nel caso in cui sia necessario, utilizzare una livella a bolla d'aria o un'ampolla piena d'acqua.

La distanza tra la parte posteriore dell'apparecchio e la parete deve essere di almeno 10cm.

Evitare la sistemazione dell'apparecchio in pieno sole o vicino a fonti di calore.

Le griglie di ventilazione situate sulla parte superiore e inferiore come anche la sulla parte posteriore dell'apparecchio non devono essere coperte o ostruite in modo da garantire una buona ventilazione.

Se osserverete queste norme otterrete una prestazione buona ed economica.

5. Pulizia

Prima di mettere in funzione per la prima volta il frigorifero, dopo lo sbrinamento o prima di una prolungata interruzione del funzionamento, pulire il contenitore ed il coperchio con acqua tiepida ed eventualmente con un pò di detersivo. Non utilizzare in nessun caso detersivi corrosivi o abrasivi. Asciugare le superfici pulite con un panno morbido. Pulire la guarnizione della porta soltanto con acqua e strofinarla di tanto in tanto con del talco.

6. Funzionamento con allacciamento alla rete urbana (AC)

Controllare che la tensione della rete e la tensione indicata sulla targhetta dell'apparecchio a sinistra nel contenitore interno corrispondano.

In caso in cui dovessero corrispondere, inserire la spina con contatto di terra nella presa con contatto di terra installata. All'estero può essere necessario l'utilizzo di un adattatore.

Accensione (figura 3)

- Portare l'interruttore d'energia (**A**) nella posizione „AC”.
- Girare il termostato (**C**) gas/corrente nel senso destrogiro fino alla posizione MAX. Si deve sperare una ora circa affinché il gruppo sia freddo (si può vedere ghiaccio sul gruppo di vaporizzazione).
- La temperatura si può regolare con termostato gas/corrente: '0' = off verso la temperatura più fredda.
- Quando il gruppo raggiunge la temperatura conveniente (circa 5 ore), si può portare il termostato nella posizione media. In seguito, il termostato regola la temperatura fissate automaticamente.

L'apparecchio corrisponde alle esigenze della norma EN/ISO 7371 sulla potenza di refrigerazione per le temperature ambientali fra +16°C 32°C .



Figura 3

Spegnimento (figura 3)

- Portare l'interruttore d'energia (**A**) nella posizione „0” (L'apparecchio è messo fuori del funzionamento.).
- Girare il termostato (**C**) gas/corrente nel senso antiorario fino alla posizione '0'.

7. Funzionamento a batteria (DC)

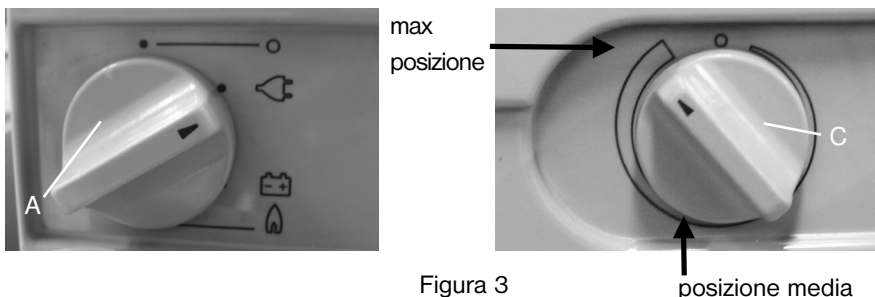
Gli apparecchi da 12V DC vengono forniti con cavi dalle estremità nude. Queste ultime devono essere collegate a una morsettiera, la quale, a sua volta, è collegata alla batteria veicolare mediante un fusibile da 15A. Nella linea di alimentazione elettrica tra la batteria ed il frigorifero si trova un dispositivo di protezione.

Sezione di cavo	lunghezza massima cavo	
	12 V	
2.5 mm ²	fino a	2.5 m
4.0 mm ²	fino a	4.0 m
6.0 mm ²	fino a	6.0 m

È necessario osservare la polarità nell'allacciamento dell'apparecchio.

Controllate se la tensione della batteria e l'indicazione della tensione di funzionamento riportata sulla targhetta del frigorifero corrispondono.

Se non viene utilizzata una batteria indipendente dal veicolo, si raccomanda di utilizzare l'apparecchio solo durante il viaggio, poiché altrimenti la batteria potrebbe essere scaricata dal suo funzionamento tanto da non far più partire il motore del veicolo. In caso di funzionamento a batteria la temperatura di raffreddamento non è più regolabile con il termostato.

Consiglio:

Preraffreddare l'apparecchio con l'allacciamento alla rete prima di iniziare il viaggio.

Accensione: (Fig. 4)



Figura 4.

- Portare l'interruttore d'energia (**A**) nella posizione „DC”.

In caso di funzionamento a batteria, la refrigerazione non è regolabile con il termostato, la manopola **C** è quindi inattiva.

Se la manopola **C** è inattiva e la temperatura di raffreddamento è comunque troppo bassa:

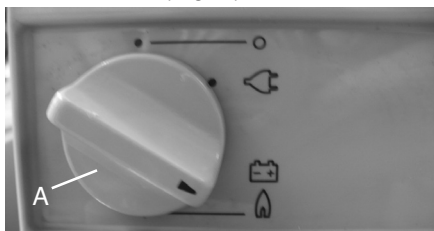
Spegnere l'apparecchio:

- Portare l'interruttore d'energia (**A**) nella posizione „0”.

8. Funzionamento a gas liquido

L'apparecchio non deve essere allacciato né al gas di città né al gas naturale. Esso è adatto esclusivamente all'allacciamento a gas propano/butano.

Sulla targhetta (si veda contenitore interno sinistro) è riportata la prescritta pressione di allacciamento al gas. L'apparecchio non deve essere assolutamente messo in funzione a nessun altro tipo di pressione da quella riportata sulla targhetta. E' importante che si usi un regolatore di pressione omologato.

I rubinetti del gas che funzionano con valvole ad ago NON sono adatte al funzionamento con questo apparecchio e non devono essere usate in sostituzione di un regolatore di pressione.

9. Allacciamento gas (figura 6, 7)

Provvedere all'allacciamento osservando questa sequenza:

BOMBOLA DEL GAS → REGOLATORE DI PRESSIONE → APPARECCHIO

La figura 6 mostra un tronchetto per l'allacciamento al gas per mezzo di un tubo di gomma e di una pinza per tubi di gomma flessibili adatta a questo scopo. Questo tipo di allacciamento non è permesso in Germania ma in altri paesi con per es. Benelux, Francia, Svizzera, Italia, Spagna, Svezia, Norvegia ecc. Devono comunque essere osservate in ogni caso le rispettive norme locali che esistono a questo proposito!

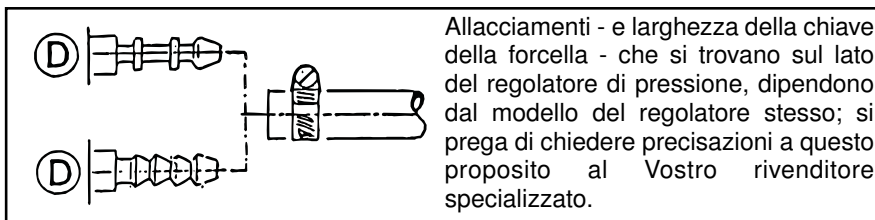

La bombola del gas deve essere utilizzata solo in posizione verticale ed è necessario procedere con molta attenzione all'allacciamento dell'apparecchio alla bombola stessa assicurandosi che non vi siano perdite, che la condotta del gas (tubo di gomma) non sia esposta a prese d'aria o piegata e che non venga a contatto con superfici bollenti.

Il tubo di allacciamento e la bombola del gas devono inoltre essere posizionate in modo che non vi si inciampi o che non possano essere distrattamente danneggiate.

Prima dell'accensione del bruciatore occorre aprire, subito dopo il primo allacciamento, il gas e controllare che gli attacchi non subiscano perdite di gas; per far ciò si consiglia di apportare una soluzione saponata e controllare che non si formino delle bolle che segnalerebbero in questo caso una perdita.

Per la Vostra sicurezza:

Non ricercare eventuali punti di perdita a fuoco acceso!

Non fumare durante il controllo di eventuali perdite!

Cambiando la bombola del gas e/o smontando il tubo flessibile occorre innanzitutto chiudere la valvola della bombola del gas o del regolatore di pressione.

E' indispensabile sostituire tubi flessibile danneggiati o porosi con nuovi tubi.

10. Valvola del gas (figura 1)

L'apparecchio è provvisto di un termostato gas/corrente (C), un LED di controllo per la sicurezza, un accenditore di gas, un impianto di gas piezo (D) e un galvanometro (B).

Il dispositivo di sicurezza contro la fuoriuscita di gas non combusto rimane automaticamente aperto quando la fiamma è accesa, blocca automaticamente l'alimentazione di gas nel caso in cui la fiamma si spenga.

11. Accensione del bruciatore (figura 5)



Figura 5

1. Portare l'interruttore d'energia (A) nella posizione „Gas”.
2. Aprire la la valvola della bombola di gas o la valvola regolatrice di pressione.
3. Girare il termostato gas/corrente (C) fino alla posizione MAX e tenere premuto il pulsante.
4. Dopo 10 secondi premere più volte il pulsante (D). (E possibile che si deve tenere premuto il pulsante per più di 10 secondi se non abbiamo usato l'apparecchio per molto tempo o abbiamo cambiato la bombola di gas. Causa: c'è dell'aria nei condotti.)
5. Dopo l'accensione, tenere premuto il pulsante ancora 20-30 secondi.
E possibile regolare la fiamma con el galvanometro (B). L'indicatore del galvanometro esce dalla parte verde.
6. Se la fiamma non si è accesa ripetere l'operazione di accensione dopo aver atteso circa 1 minuto.
7. Quando il gruppo raggiunge la temperatura conveniente (circa 5 ore), si può portare il termostato nella posizione media. In seguito, il termostato regola la temperatura fissate automaticamente.

12. Spegnimento del gas (figure 2, 6, 7)

- Chiudere la bombola del gas o la valvola di regolazione della pressione.
- Portare l'interruttore d'energia (A) nella posizione „0” (L'apparecchio è messo fuori del funzionamento.).

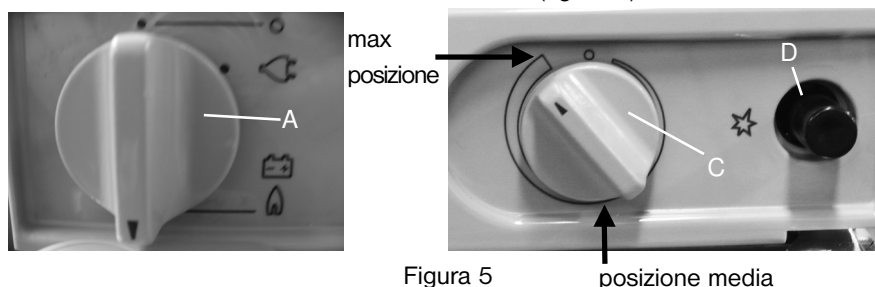
13. Disposizione dei viveri

- Conservare nel frigorifero ben chiusi i cibi e le bevande, in questo modo eviterete che il loro sapore sia pregiudicato da cattivi odori.
- Disporre i viveri in modo che nel frigorifero possa circolare aria sufficiente.
- **Non disporre nel frigorifero cibi o bevande calde!**
- **Non disporre in nessun caso liquidi infiammabili e/o gas all'interno del frigorifero! Pericolo di esplosione!**

14. Sbrinamento e misure in caso di prolungata interruzione di funzionamento

Una forte formazione di ghiaccio del vaporizzatore impedisce il passaggio del freddo nel frigorifero e pregiudica pertanto l'effetto di raffreddamento. Se si forma dunque uno strato di ghiaccio di 5 mm è consigliabile sbrinare l'apparecchio. Per far ciò l'apparecchio viene disinserito e i viveri tirati fuori. Per un eventuale accelerazione della procedura di sbrinamento non utilizzare mai riscaldatori o altri metodi analoghi! Se indispensabile può essere immerso un panno in acqua bollente e posto poi nell'apparecchio. Dopo lo sbrinamento raccogliere l'acqua con un panno pulito e pulire il vano ed i recipienti, come descritto al capitolo 4.

Se l'apparecchio non dovesse essere utilizzato per un periodo prolungato, è ben spegnerlo e svuotarlo. A sbrinamento avvenuto occorre pulire e asciugare accuratamente il frigorifero.

Per evitare che si formino cattivi odori al suo interno è bene lasciare socchiuso lo sportello.

15. Chiusura della porta

Per le operazioni di trasporto bisogna chiudere la porta (E) per garantire lo stato chiuso.



Chiudere



Pos. Media / ventilazione

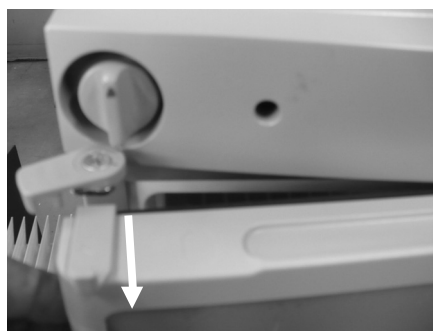
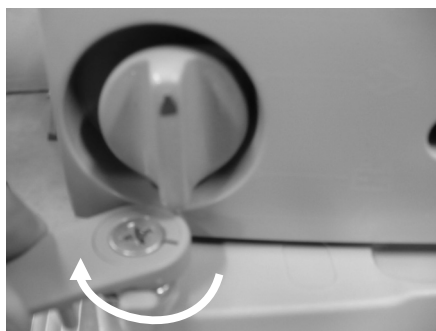

Aprire

16. Cambiare il senso dell'apertura della porta

E' possibile cambiare il senso dell'apertura della porta della maniera seguente:

- Staccare la spina del frigorifero.
- Togliere la serratura della porta (E).
- Togliere la vite dalla bandella di sopra della porta con un giravite.
- Togliere la porta.
- Mettere la porta sulla parte di dietro.
- Togliere la vite dalla bandella di sotto della porta con un giravite 10.
- Porre la bandella di sotto con la vite nell'altro lato. .
- Porre la porta sulla bandella.
- Alzara in piedi l'apparecchio, porre la bandella di sopra con la vite nell'altro lato.
- Montare la serratura sulla bandella di sopra.

17. Misure dopo un prolungato inutilizzo dell'apparecchio

Nel caso in cui il apparecchio non dovesse più raffreddarsi dopo una lunga pausa di funzionamento, rivoltare l'apparecchio facendo attenzione che questo NON SIA ALLACCIATO IN ALCUN MODO. Dopo alcuni minuti rigirarlo e riaccenderlo. Se questo procedimento non dovesse avere risultati ripeterlo più volte.

18. Manutenzione dell'apparecchio (figura 4)

Cambio del filtro del gas: questo filtro di cellulosa si trova dietro al tronchetto di allacciamento. In caso in cui sia indispensabile il cambiamento del filtro tirarlo dalla foratura e sostituirlo con uno nuovo. Ulteriori operazioni di manutenzione che abbiano a che vedere specificatamente con il frigorifero o il sistema di bruciatura a gas, devono essere intraprese solo da personale specializzato.

19. Servizio clientela

Le condizioni di garanzia sono conformi alla direttiva CE 44/1999/CE nonché alle disposizioni specifiche applicabili nel paese interessato.

Per questioni di garanzia o altre esigenze di assistenza tecnica (come p.es. i ricambi) contattare Dometic Service Network.

La garanzia decade in caso di danni causati da un uso improprio dell'apparecchio.

La garanzia non comprende qualsiasi modifica apportata all'apparecchio o qualora non fossero utilizzati ricambi originali Dometic.

La garanzia decade in caso di inosservanza delle istruzioni di installazione e uso.

Nel contattare Dometic Service Network occorre segnalare il modello, il codice prodotto e il numero di serie. Queste informazioni sono riportate sulla targhetta identificativa applicata all'interno del frigorifero.

Se dovesse subentrare un guasto nel funzionamento, si prega di intraprendere le seguenti operazioni prima di contattare il servizio clientela:

- assicurarsi che l'apparecchio sia posizionato nel luogo giusto e goda di areazione sufficiente?
- assicurarsi che si trovi in posizione orizzontale?
- assicurarsi che vi sia corrente elettrica?
- assicurarsi che il cavo non sia danneggiato?
- assicurarsi che non manchi il contatto?
- assicurarsi che la presa sia ben inserita?
- assicurarsi che il termostato elettrico sia giustamente regolato?
- assicurarsi che, nel caso di funzionamento a gas, la manopola del dispositivo di sicurezza contro l'uscita di gas non combusto (regolatore), sia stata premuta a lungo?

- assicurarsi che la manopola del regolatore sia stata girata verso la posizione MAX?
- assicurarsi che la bombola o la valvola del regolatore di pressione siano aperte?
- assicurarsi che vi sia ancora gas liquido nella bombola. Se scuotendola con cautela non sentite alcun movimento la bombola di gas liquido è vuota?
- accertatevi che non siano stati conservati cibi caldi?
- accertatevi che non sia stata conservata all'interno una quantità eccessiva di viveri? Eventualmente disporli in modo che possa circolare l'aria all'interno del frigorifero. Non utilizzare né cartone né plastica per far spessore. Chiudere i contenitori di liquidi.

Se nonostante aver verificato questi punti l'apparecchio non dovesse funzionare, si metta in comunicazione con il nostro servizio clientela, indicando il tipo di apparecchio, il numero del prodotto e il numero di serie (targhetta situata nel contenitore interno).

Per questo apparecchio assumiamo la garanzia di una qualità perfetta in conformità con le nostre stesse condizioni di garanzia.

www.dometic.com

20. Riciclaggio

Dopo aver disimballato l'apparecchio, occorre consegnare il materiale di imballaggio a un centro locale di raccolta. Al termine della vita utile, è necessario portare l'apparecchio a una ditta specializzata nella raccolta e nella rilavorazione, la quale recupererà i materiali riutilizzabili. Il resto verrà distrutto.



Gli apparecchi che sono contrassegnati con questo simbolo devono essere consegnati al posto di raccolta locale per lo smaltimento e il trattamento di apparecchi elettrici ed elettronici.

Questo prodotto non deve essere smaltito con i normali rifiuti domestici.



Il simbolo si trova sulla targhetta dei dati tecnici dei frigoriferi Dometic (targhetta del modello) sul pannello posteriore dell'apparecchio.

21. Informazioni sulla tutela ambientale

L'apparecchio non contiene CFC/HCFC:

Come refrigerante per l'unità di refrigerazione viene utilizzata ammoniaca (composto naturale di idrogeno e azoto).

Il ciclopentano, sostanza non nociva all'ozono, viene attivato come agente motore per l'isolamento mediante poliuretano espanso.

Il sodio cromato viene utilizzato per proteggere dalla corrosione (il suo peso equivale a meno del 2% del peso del refrigerante).

22. Dati tecnici:

<u>Alimentazione a gas</u>	butano	(propano):
Carico termico nominale:	151 W	(133 W)
Carico termico minimo:	143 W	(85 W)
Consumo gas:	11 g/h	(9,5 g/h)
Pressione utenza:	Cat I ₃ ,28-30/37 mbar	
Modello:	«N»	

Alimentazione elettrica:

230V(rete) 50 Hz:	110 W
12V (auto):	110 W
Capienza:	61 litri
Refrigerante:	357g H ₂ O + 168g NH ₃

L'ermeticità della circolazione di aria fredda è stata controllata.

L'apparecchio è conforme alle seguenti direttive CEE:

direttiva sui dispositivi a bassa tensione	2006/95/CE
direttiva sulla compatibilità elettromagnetica	2004/108/CE
direttiva sul gas	90/396/CEE
direttiva sul CE	93/68/CEE
direttiva sul RoHS	2002/95/CE
direttiva sul WEEE	2002/96/CE



Afbeelding 1

- A. Keuzeschakelaar voor de energiebron D. Met de hand bediende aanmaakknop
 B. Vlamsignalering (galvanometer) E. Deurslot
 C. Thermostaat (gas/elektrisch)

Opmerking:

De koelkast werkt zowel op **netstroom**, **gelijkstroom** of **vloeibaar gas**.

Met de keuzeschakelaar voor de energiebron (**A**) kan de gewenste mogelijkheid geselecteerd worden.

De keuzeschakelaar voor de energiebron (**A**) heeft vier standen: **wisselstroom** netstroom (**AC**), **gelijkstroom** (**DC - 12 V**), **gas** (vloeibaar gas), **O** (uit).

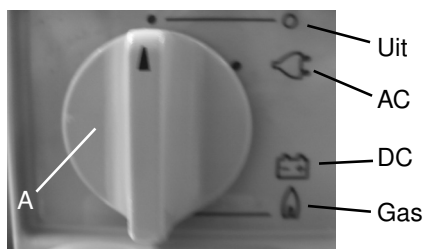

Afbeelding 2

***Geachte klant,
Voordat u uw koelkast in bedrijf neemt, dient u deze
gebruiksaanwijzing zorgvuldig door te lezen !***

1. Waarschuwingen en instructies

Deze waarschuwingen worden vanwege veiligheidsoverwegingen opgesomd. Lees deze zorgvuldig voor het opstellen en het gebruik van het toestel door.

- Dit apparaat is niet bedoeld voor gebruik door personen (inclusief kinderen) met verminderde lichamelijk, zintuiglijk of geestelijk vermogen of gebrek aan ervaring en kennis, tenzij aan hen toezicht of instructie is gegeven, over het gebruik van het apparaat, door een persoon die verantwoordelijk is voor hun veiligheid.
Er moet worden opgelet dat kinderen niet spelen met het apparaat.
- Ruikt u gaslucht:
 - Draai dan het afsluitventiel van de gasleiding of van de gasfles dicht.
 - Open de ramen en verlaat de ruimte.
 - Zet geen elektrische apparatuur aan.
 - Doof open vuur.
- Elektrische montagewerkzaamheden bij het opstellen van het toestel moeten door een hiervoor opgeleide elektricien uitgevoerd worden.
- Wijziging van de specificaties of wat voor veranderingen dan ook aan het product zijn gevaarlijk.
- De absorptiekoelkast is uitdrukkelijk en uitsluitend voor het bewaren van voedsel en drank ontworpen.
- Het product beschikt over werkzame onderdelen die warm worden. Zorg voor voldoende ventilatie, want de onderdelen van het toestel kunnen het anders begeven en dan kan het voedsel bederven (zie de instructies onder punt 4 voor het opstellen van de eenheid).
- Voor ontdoeien, reinigen of onderhoudswerkzaamheden dient u zich ervan te vergewissen dat het toestel uitgeschakeld is en van de netstroom afgeschakeld is. Het gas moet altijd afgesloten worden.
- Houdt u zich aan de instructies van de producent met betrekking tot het bewaren van levensmiddelen. Zie de instructies onder punt 13 over het bewaren van voedsel en drank.
- Probeer onder geen enkele omstandigheid het toestel zelf te repareren. Door niet competente personen uitgevoerde reparaties kunnen leiden tot persoonlijke verwondingen en ernstige mankementen. Laat het product onderhouden door een hiertoe bevoegde servicemonteur, waarbij alleen maar originele onderdelen gebruikt mogen worden.
- Open nooit de koeleenheid, want deze functioneert onder hoge druk.

2. Toepassingsbereik

In weg- en watervoertuigen mag het apparaat niet voor gastoepassing worden geïnstalleerd!

Het gebruik van het apparaat met vloeibaar gas is alleen toegelaten in goed geventileerde ruimten die een volume (lengte x breedte x hoogte) hebben van tenminste 20m³ en over een venster (dat geopend kan worden) of een buitendeur beschikken. Het gebruik is bovendien toegelaten in **openlucht**.

Het gebruik in de openlucht betekent: ook tenten (voortenten), die tijdens het bedrijf van het apparaat goed geventileerd zijn, alsmede terrassen op de begane grond.

Elektrische toepassing is onbeperkt toegestaan.

De locatie dient in ieder geval tegen regen en spatwater te worden beschermd.

3. Het bewaren van gasflessen

Flessen met vloeibaar gas nooit op ongeventileerde plekken of onder het maaiveld (trechtersvormige kuilen in de aarde) bewaren. Beschermende maatregelen tegen direct zonlicht nemen. De gasfles mag niet op meer dan 50°C worden verhit.

4. Plaatsing

Horizontaal op een gladde, vaste vloer of overeenkomstige ondergrond. Desgewenst met waterpas of een met water gevuld reservoir richten.

De afstand tussen de achterkant van het apparaat en een begrenzing aan de achterkant (muur) dient ten minste 10 cm te bedragen en aan de zijkant ten minste 5 cm.

Standplaatsen in de volle zon en dicht bij warmtebronnen dienen te worden voorkomen.

Ventilatiegleuven zowel aan de boven- en onderkant als aan de achterkant van de koelkast ten behoeve van een goede luchtcirculatie van het koelaggregaat vrijhouden.

Een goede, energiebesparende koelcapaciteit zal hiervan het gevolg zijn.

5. Reiniging

Voor de eerste inbedrijfstelling, later na het ontdooien of voor langdurige bedrijfsonderbrekingen dient u het compartiment en het deksel met lauw water en eventueel huishoudelijke reinigingsmiddelen schoon te maken. Gebruik in geen geval schurende of bijtende middelen als additief. Gereinigde oppervlakken met een zachte vaatdoek droogwrijven. De deurafdichting alleen met schoon water reinigen en van tijd tot tijd met talkpoeder inwrijven.

6. Toepassing met netstroom (AC)

Controleer of de netspanning en de gegevens van de bedrijfsspanning op het typeplaatje overeenstemmen. (links in het binnenreservoir)

Bij overeenstemming dient u de geaarde stekker in het volgens de voorschriften geïnstalleerde geaarde stopcontact te steken. In het buitenland kan vanwege andere stopcontacten een adapter noodzakelijk zijn.

Inschakelen (Afb. 3)

- Zet de keuzeschakelaar voor de energiebron (**A**) in stand „AC”.
- Draai de knop van de elektrische/gas thermostaat (**C**) in de richting van de wijzers van de knop tot aan de stand MAX. Pas na verloop van 1 uur wordt de eenheid merkbaar koud (ijsvorming op de verdamper).
- De temperatuur kan met behulp van de elektrische/gas thermostaat ingesteld worden: '0' = uit, de markering geeft een steeds koudere stand aan.
- Nadat de koelkast goed is afgekoeld (ongeveer 5 uur) kan de thermostaat op de laagste temperatuurstand (middelste stand) gezet worden. De thermostaat reguleert hierna automatisch de ingestelde temperatuur.

Het toestel voldoet aan de vereisten betreffende de koelprestatie overeenkomstig categorie EN/ISO 7371 en wel in het bereik van de omgevingstemperatuur tussen ongeveer +16°C 32°C.

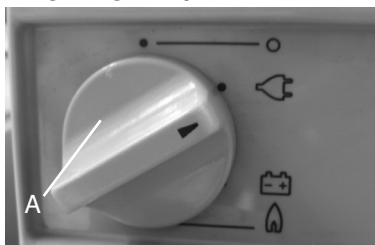

max
stand

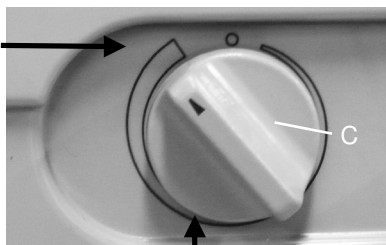

Afbeelding

middelste stand

Uitschakelen (Afb. 3)

- Zet de keuzeschakelaar voor de energiebron (**A**) op stand '0'. (Het toestel is compleet uitgeschakeld.)
- Draai de thermostaatknop (**C**) tegen de wijzers van de klok in op stand '0'.

7. Toepassing met batterijstroom (DC)

Gelijkstroomapparaten op 12V worden geleverd met draden met onbeklede uiteinden. De uiteinden moeten verbonden worden met een klemmenstrook, die op zijn beurt via een zekering (15A). In de stroomvoedingskabel tussen batterij en koelkast moet in een kabel een zekering zijn of worden ingebouwd.

Kabeldiameters		Max. kabellengte
		Bij 12 V
2.5 mm ²	tot	2.5 m
4.0 mm ²	tot	4.0 m
6.0 mm ²	tot	6.0 m

Bij aansluiten van de apparaten met de aansluitpolen geen rekening te worden gehouden.

Controleer of de batterijspanning en de weergegeven bedrijfsspanning op het typeplaatje overeenstemmen.

Als er geen van het voertuig onafhankelijke batterij wordt gebruikt, mag de koelkast uitsluitend tijdens het rijden worden gebruikt omdat bij stilstand van de motor de accu zover kan worden ontladen, dat de motor van de auto bij het starten niet meer aanspringt. Bij het gebruik met accu kan de koelkasttemperatuur niet met de thermostaatknop worden geregeld.

Advies:

Voordat u begint te rijden dient u het apparaat via netstroom-toepassing voor te koelen.

Inschakelen: (Afb. 4)

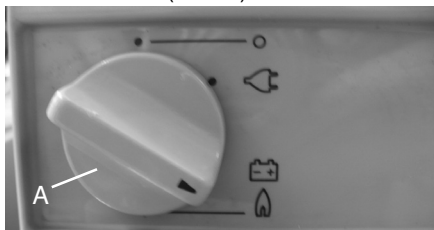

Afbeelding 4.

- Zet de keuzeschakelaar voor de energiebron (**A**) in stand „DC”.

Bij accustroom-toepassing kan de koelcapaciteit niet met thermostaat worden geregeld, de knop **C** werkt dus niet. Als de knop **C** gedeactiveerd is, de temperatuur in de koelkast echter te laag is:

Apparaat uitschakelen:

- Zet de keuzeschakelaar voor de energiebron (**A**) op stand '0'. (Het toestel is compleet uitgeschakeld.)

8. Toepassing met vloeibaar gas

Het apparaat mag niet op stads- of aardgas worden aangesloten. Het is uitsluitend geschikt voor propaan-/butaangas-toepassing.

Op het typeplaatje (zie achterwand van het apparaat) is de voorgeschreven gasaansluitdruk in mbar vermeld (normdruk in Duitsland, Oostenrijk, Zwitserland 50 mbar en in Nederland: 30 mbar). Het apparaat mag met geen andere dan de op het typeplaatje vermelde druk worden toegepast. Er dient een dienovereenkomstige drukregelaar te worden gebruikt.

9. Aansluiting van de koelkast op de gasfles (Afb. 6, 7)

Sluit de koelkast in deze volgorde aan:

gasfles → drukregelaar → gasslang → apparaat

Het kopstuk voor de gasaansluiting (D, fig. 6) is bedoeld voor slangaansluiting volgens de Nederlandse voorschriften:

- I. Uitvoering als aansluitopening met R 1/4 linkse schroefdraad voor het bevestigen van een slang met kogelpenaansluiting, slangbuisje en wartelmoer of
- II. Uitvoering als nippel ter bevestiging van een voor dit doel goedgekeurde rubberen slang en slangklembevestiging.

Opmerking bij I: om ervoor te zorgen dat bij het vastdraaien van de wartelmoer een te hoge krachtoverbrenging op de aansluitopening van de koelkast wordt voorkomen, moet de aansluitopening met een steeksleutel met sleutelmaat 13mm worden tegengehouden.

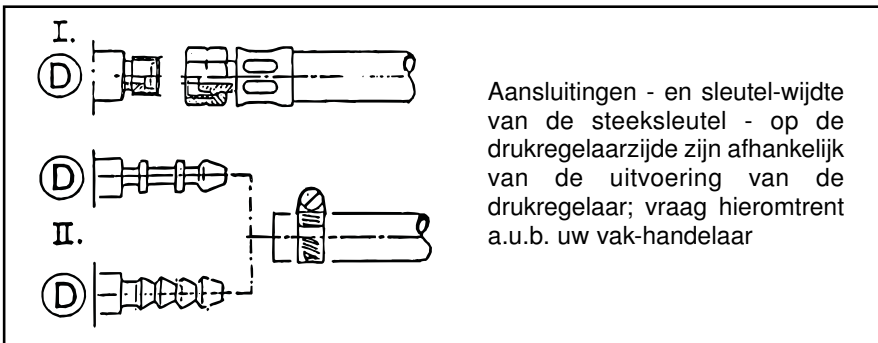

Controleer of er zowel in de gasfles aansluiting als in de drukregelaar een in goede staat verkerende afdichting zit. Geen extra afdichtingen gebruiken! Controleer of het ventiel van de drukregelaar gesloten is. Schroef de drukregelaar met de hand, dus zonder gebruik van gereedschap, rechtsom in de schroefdraad van de fles vast. Verbind de gasslang met het uiteinde van de drukregelaar. Het andere uiteinde van de slang verbindt u met de box. U opent nu het ventiel van de drukregelaar en controleert alle verbindingen op dichtheid met behulp van het schuimvormend middel.

De aansluiting is dicht, als er op de verbindingpunten geen luchtbelletjes ontstaan.

EEN DICHTHEIDSCONTROLE MET OPEN VLAM IS NIET TOEGESTAAN! NIET ROKEN! ONTPLOFFINGS- EN VERBRANDINGSGEVAAR!

Bij een gasfleswissel en/of demontage van de slangleiding moet het kraantje op de gasfles of drukregelaar steeds eerst worden gesloten.

Poreuze of beschadigde slangleidingen dienen door nieuwe te worden vervangen.

10. Gasarmatuur (Afb. 1)

Bij het toestel hoort een gas/elektrische thermostaatknop (C) met ingebouwd veiligheidscontrolesignaal, met ontstekingsbougie, een piëzo-gasontsteker (D) en een vlamsignalering (galvanometer)(B).

De ontstekingsbeveiliging houdt de gastoevoer naar de brander automatisch open zolang de vlam brandt, de gastoevoer worden automatisch afgesloten, indien de vlam uitgaat.

11. Het ontsteken van de gasbrander (Afb. 5)

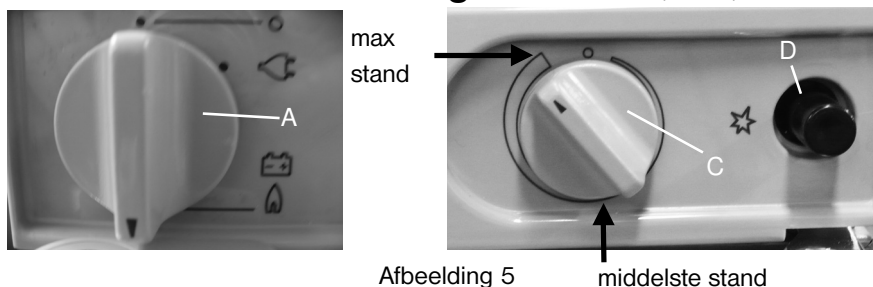

Afbeelding 5

middelste stand

1. Zet de keuzeschakelaar van de energiebron (A) op de stand 'Gas'.
2. Draai de gasfles of de drukregelaar open.
3. Draai de gas/elektrische thermostaat (C) in de stand MAX, druk en houd de knop ingedrukt.
4. Na 10 seconden druk meerdere keren op de knop (D). (Dit kan ook langer dan 10 seconden duren, als het toestel langere tijd niet gebruikt is of als de gasfles is vervangen. Reden: lucht in de slang.)
5. Na ontsteking houd de knop (C) nog zo'n 20 tot 30 seconden ingedrukt, voordat u deze loslaat.

De vlam kan met de vlamsignalering (B) geregeld worden. De naald van de galvanometer treedt uit het groene vlak.

6. Als de ontsteking van de gasvlam niet is gelukt, mag het ontsteken pas na afloop van een wachttijd van ongeveer 1 minuut worden herhaald.

7. Nadat de koelkast goed is afgekoeld (ongeveer 5 uur) kan de thermostaat op de laagste temperatuurstand (middelste stand) gezet worden. De thermostaat reguleert hierna automatisch de ingestelde temperatuur.

12. Gastoepassing uitschakelen (Afb. 2, 6, 7)

- Kraantje van de gasfles resp. drukregelaar sluiten.
- Zet de keuzeschakelaar voor de energiebron (A) op stand '0'. (Het toestel is compleet uitgeschakeld.)

13. Het bewaren van te koelen produkten

- levensmiddelen en dranken steeds gesloten in het apparaat bewaren. Hierdoor voorkomt u een nadelige beïnvloeding van de smaak en geur.
- Te koelen produkten bij voorkeur zo bewaren dat de lucht in de koelkast in de koelruimte van het apparaat kan circuleren.
- **Geen hete gerechten of dranken deponeren!**
- **In geen geval brandbare vloeistoffen en/of gassen in het koelapparaat bewaren! Ontploffingsgevaar!**

14. Ontdooien en maatregelen voor langdurige bedrijfsonderbrekingen

Een te sterke ijsvorming van de verdamper bemoeilijkt het overbrengen van de koellucht naar de koelruimte van het apparaat waardoor de koelcapaciteit wordt verminderd. Als er dus een ca. 5 mm dikke ijslaag is gevormd, verdient het aanbeveling de koelkast te ontdooien. Hiervoor wordt het apparaat uitgezet en het te koelen produkt verwijderd. Om het ontdooien eventueel te versnellen mag u nooit verwarmingstoestellen, hoogtezonnen en dergelijke gebruiken! Indien noodzakelijk kan er een in heet water verhitte doek als hulpmiddel worden opgelegd. Na het ontdooien dient u het dooiwater met een schone doek af te nemen en de koeleenheid zoals onder hoofdstuk 4 beschreven te reinigen.

Als het apparaat gedurende een langere periode niet wordt gebruikt, dan wordt het uitgeschakeld en het te koelen produkt verwijderd. Na het ontdooien moet de koelruimte zorgvuldig worden gereinigd en worden afgedroogd.

Om ervoor te zorgen dat er geen onaangename geurtjes in de koelruimte kunnen ontstaan, dient men het deksel op een kiertje te laten staan.

15. Afsluiten van de deur

Sluit tijdens het transport de deur (E), zodat deze veilig dicht zit.



Sluiten



Midden / ventilatie stand

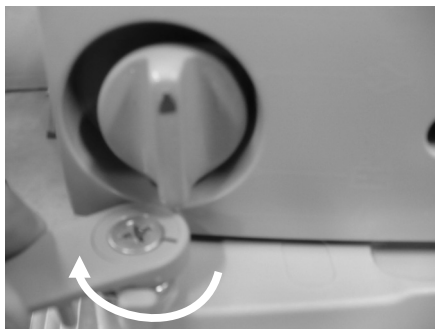

Openen

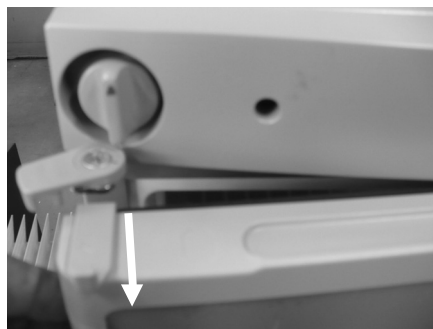

16. Omdraaien deurscharnier

Met behulp van onderstaande stappen kan de openingsrichting van de deur omgedraaid worden:

- Ontkoppel het toestel van het net.
- Verwijder het deurslot (E).
- Verwijder de schroef uit het bovenste deurscharnier met een schroevendraaier.
- Hang de deur uit.
- Leg de koelkast voorzichtig op zijn achterkant.
- Verwijder de schroef uit het onderste deurscharnier met een schroevensleutel nr. 10.

- Schroef het onderste scharnier op de andere kant.
- Stel de deur in op het scharnier op de andere kant.
- Plaats het toestel rechtop en schroef het bovenste scharnier boven vast.
- Monteer het deurslot op het deurscharnier aan de andere kant.

17. Maatregelen na langdurige bedrijfszonderbrekingen

Als de koelkast na een langdurige bedrijfspauze na het inschakelen niet koelt, zet het apparaat dan **ZONDER AANGESLOTEN ENERGIETOEVOER** op de knop. Na enkele minuten zet u de koelkast weer op de poten en schakelt hem opnieuw in.

Als het resultaat dan nog niet beter is, dient u deze procedure eventueel meerdere keren te herhalen.

18. Onderhoud

Verwisselen van de gasfilter: de gasfilter van cellulose bevindt zich achter in de gasaansluitopening (D). Als de gasfilter dient te worden vervangen, dient u de filter uit de boring te trekken en door een nieuwe te vervangen. Verdere onderhouds- resp. reparatie-werkzaamheden, in het bijzonder aan het koelaggregaat en het gasbrandersysteem, mogen uitsluitend door geautoriseerde klantenservice-diensten worden uitgevoerd.

19. Klantenservice

Garantiebepalingen zijn conform EU-richtlijn 44/1999/CE en de wettelijke bepalingen van het land waarin het product wordt gebruikt.

Voor vragen over garantie, klantenservice en onderdelen kunt u contact opnemen met Dometic servicedienst.

Schade veroorzaakt door verkeerd gebruik, valt niet onder de garantie.

Schade als gevolg van modificaties of gebruik van onjuiste onderdelen valt niet onder de garantie.

Als het apparaat niet is ingebouwd conform onze richtlijnen of onjuist wordt gebruikt, vervalt de garantie.

Als u contact opneemt met onze servicedienst, dient u altijd het model, produkt- en serienummer van de koelkast bij de hand te hebben. De gegevens vindt u op het typeplaatje aan de binnenzijde van de koelkast.

Mocht er aan het apparaat een storing optreden, controleer dan het volgende voordat u contact opneemt met de klantenservice:

- Staat het apparaat op een geschikte plaats en is het voldoende geventileerd?
- Staat het apparaat horizontaal?
- Heeft de contactdoos stroom?
- Is de aansluitkabel beschadigd?

- Is er een contactverbinding losgeraakt?
- Werd de stekker correct in het stopcontact gestoken?
- Is de elektrothermostaat bij nettoepassing ingeschakeld?
- Is voor gastoeppassing de knop van de ontstekingsbeveiliging (gasregelknop) lang genoeg ingedrukt?
- Is de gasregelknop in de juiste positie gedraaid?
- Is het kraantje van de gasfles resp. van de drukregelaar opengedraaid?
- Is er nog gas in de vloeibaargas-fles? Als er bij het schudden van de gasfles geen vloeistofbeweging kan worden vastgesteld, dan is de gasfles leeg.
- Werden er warme voedingsmiddelen in de koelkast gelegd?
- Werd er een te grote hoeveelheid te koelen produkten in één keer in de koelkast gelegd? Breng de te koelen produkten zo aan dat de lucht in de koelruimte vrij kan circuleren. Geen pakton of plastic platen als tussenschotten gebruiken. Houd de vloeistofreservoirs steeds gesloten.

Mocht het apparaat ondanks deze controles niet correct functioneren, bel dan onze klantenservice. Vermeld a.u.b. de aard van het defect, het apparaattype, het produktnummer en het serienummer (op het typeplaatje in de koelkast).

Voor dit apparaat bieden wij garantie voor een correcte hoedanigheid op grond van onze garantievoorwaarden.

www.dometic.com

20. Recyclage

Nadat u het toestel uitgepakt heeft, brengt u het verpakkingsmateriaal best naar een inzamelpunt in uw buurt. Na afloop van de nuttige levensduur moet het toestel afgeleverd worden bij een gespecialiseerd inzamel- en recyclagebedrijf, dat de nog bruikbare materialen terugwint. De rest wordt zorgvuldig vernietigd.



Apparaten, die met dit symbool zijn voorzien, moeten bij het gemeentelijk verzamelpunt voor afgedankte elektrische en elektronische apparatuur worden afgegeven.

Ze mogen niet via het gewone huisafval worden weggegooid.

Bij koelkasten van Dometic staat het symbool op het typeplaatje aan de binnenkant van het apparaat.

21. Informatie inzake milieubescherming

Het toestel bevat geen CFK's/HCFK's.

Als koelmiddel in het koelapparaat wordt ammoniakgas (natuurlijke waterstof- en stikstofverbinding) gebruikt.

Het ozonvriendelijke cyclopentaan dient als agens voor de polyurethaan schuimisolatie.

Natriumchromaat wordt gebruikt als bescherming tegen corrosie (minder dan 2 procent gewicht van het koelmiddel).

22. Technische gegevens

<u>Gebruik op gas</u>	butaan	(propan):
Nominale warmtebelasting:	151 W	(110 W)
Minimale warmtebelasting:	143 W	(191 W)
Aansluitwaarde gas:	11 g/u	(13,6 g/u)
Aansluitdruk:	kat I ₃ B/P, 30 mbar	
Uitvoering:	„N”	

Gebruik op elektriciteit:

230V(net) 50 Hz:	110 W
12V (auto):	110 W
Bruto-inhoud:	61 L
Koelmiddel:	357g H ₂ O + 168g NH ₃

Het koelcircuit is op dichtheid gecontroleerd.

Dit apparaat voldoet aan de volgende EEG-richtlijnen:

LVD-Richtlijn	2006/95/EG
EMC-Richtlijn	2004/108/EG
CE-Richtlijn	93/68/EEG
Gas-Richtlijn	90/396/EEG
RoHS-Richtlijn	2002/95/EG
WEEE-Richtlijn	2002/96/EG



Figura 1

- | | |
|------------------------------------|-------------------------------|
| A. Interruptor selector de energía | D. Encendedor piezo eléctrico |
| B. Galvanometro | E. Cerradura de puerta |
| C. Termostato (gas/corriente) | |

Nota:

El refrigerador puede funcionar con **corriente de red, corriente continua o gas líquido.**

El modo de funcionamiento puede elegirse con el interruptor selector de energía (A).

El interruptor selector de energía tiene 4 posiciones: **corriente alterna de red (AC)**, **corriente continua (DC - 12 V)**, **gas líquido**, **O (off)**.



Figura 2

***Estimado cliente,
antes de poner en marcha su nuevo refrigerador es necesario que se
tome un poco de tiempo para leer atentamente este manual.
¡Gracias!***

1. Advertencias e instrucciones

Las advertencias son necesarias para la seguridad. Antes de poner en marcha el aparato es importante leerlas.

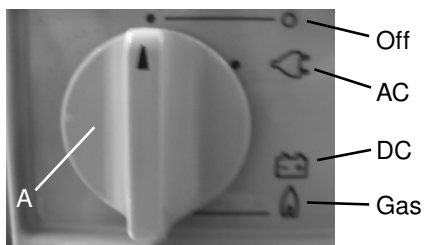
- Este electrodoméstico no debe ser utilizado por personas (incluidos niños) con capacidades físicas, sensoriales o mentales reducidas, o con falta de experiencia o sin los conocimientos necesarios, a no ser que sean supervisados o instruidos por personas que se responsabilicen de su seguridad.
Los niños deben ser supervisados para asegurar que no jueguen con el aparato.
- Si huele a gas:
 - Cierre el conducto de gas y la válvula de la botella de gas.
 - Abra la ventana y salga del local.
 - No use aparatos eléctricos.
 - Cierre las llamas abiertas.
- Para la puesta en marcha del aparato, las obras de montaje eléctrico deben hacerse por un electricista calificado.
- Es muy peligroso modificar las especificaciones o cambiar el funcionamiento del aparato.
- El refrigerador por absorción sirve exclusivamente para el almacenamiento de alimentos y bebidas.
- Algunas partes en movimiento del aparato pueden calentarse por eso se debe asegurar la ventilación apropiada del aparato para evitar los defectos y la deterioración de los alimentos (las instrucciones de la instalación de la unidad se hallan en el punto 4).
- Antes de hacer el deshelamiento, la limpieza o la manutención del aparato hay que apagarlo y cortar la corriente. Cierre siempre el gas.
- Es importante respetar las instrucciones de los fabricantes relacionadas con las reglas de almacenamiento de los alimentos. El punto 13 indica las instrucciones principales relacionadas con el almacenamiento de los alimentos y de las bebidas.
- No trate de reparar el aparato. Las reparaciones hechas por personas incompetentes pueden causar heridas o defectos serios de funcionamiento. Las reparaciones deben hacerse en los talleres oficiales con piezas de recambio originales.
- No abra la unidad refrigerante, funciona con gran presión.

2. Lugar de emplazamiento

¡No está permitido usar el refrigerador con funcionamiento a gas en vehículos ni embarcaciones!

El uso de gas licuado sólo está permitido en salas bien ventiladas, que tengan una capacidad (longitud x anchura x altura) de al menos 20 m³ y dispongan de una ventana (que pueda abrirse) o una puerta que dé al exterior **o al aire libre**.

Uso al aire libre significa, entre otras cosas, tiendas de campaña (entoldado) que estén bien ventiladas durante el funcionamiento del aparato, así como terrazas a ras de suelo.

El funcionamiento eléctrico no está sujeto a ningún tipo de restricciones.

El lugar de emplazamiento debe estar resguardado en cualquier caso de la lluvia y de salpicaduras de agua.

3. Estacionamiento para las botellas de gas

No guarde nunca las botellas de gas en lugares sin ventilación o en una superficie inferior al nivel del suelo (con forma de embudo). Protéjalas de los rayos de sol directos. La botella de gas no debe alcanzar nunca una temperatura superior a los 50°C.

4. Emplazamiento del aparato

Coloque el aparato nivelado horizontalmente sobre suelo liso y firme o sobre una superficie adecuada. En caso necesario, utilice un nivel de agua o un recipiente con agua para nivelar el aparato.

El aparato deberá guardar una distancia mínima de 10 cm respecto a la pared posterior (u otro objeto) y de 5 cm respecto a las paredes laterales (u otros objetos).

Evite los lugares a pleno sol o cerca de otras fuentes de calor.

Mantenga siempre libres las rejillas de ventilación situadas en la parte inferior, superior y trasera del refrigerador para conseguir una buena circulación de aire de la unidad frigorífica.

Con ello conseguirá un buen funcionamiento del refrigerador y ahorro de energía.

5. Limpieza

Antes de poner el refrigerador en marcha por primera vez, así como después de descongelar o tras un cierto tiempo sin usarlo, limpie los recipientes y la puerta con agua tibia y, en caso necesario, con una disolución de detergente suave. ¡No use jamás productos de limpieza cáusticos ni de restregar! A continuación, seque bien las superficies limpiadas con un paño suave. Limpie

la junta de la puerta con agua clara y frótela de vez en cuando con polvos de talco.

6. Conexión eléctrica (corriente alterna)

Compruebe si la tensión de la red coincide con la indicada en la plaqueta de características (recipiente interior, parte izquierda).

En caso de que coincidan, conecte el aparato a un enchufe instalado según lo disponen las normas vigentes. En algunos países es posible que sea necesario un adaptador ya que puede que existan otro tipo de enchufes.

Puesta en marcha (Fig. 3)

- Poner el selector de energía (**A**) a la posición „AC”.
- Volver el termostato gas/corriente (**C**) en el sentido de las agujas del reloj hasta la posición MAX. Hay que esperar una hora aproximadamente para que la unidad esté fría (formación de hielo sobre la unidad evaporadora).
- Se puede reglar la temperatura con el termostato gas/corriente: '0' = off, la regulación va hacia el más frío.
- Cuando la temperatura esté fría (unas 5 horas), se puede poner el termostato a la posición mediana. En lo sucesivo, el termostato va a reglar la temperatura automáticamente.

El aparato está en conformidad con los criterios de la norma EN/ISO 7371 sobre la potencia de refrigeración para las temperaturas ambientales entre +16°C 32°C.



Figura 3

Desconexión (Fig. 3)

- Poner el selector de energía (**A**) a la posición „0” (El aparato está completamente apagado.).
- Volver el termostato gas/corriente (**C**) en el sentido contrario de las agujas del reloj hasta '0'.

7. Funcionamiento con batería

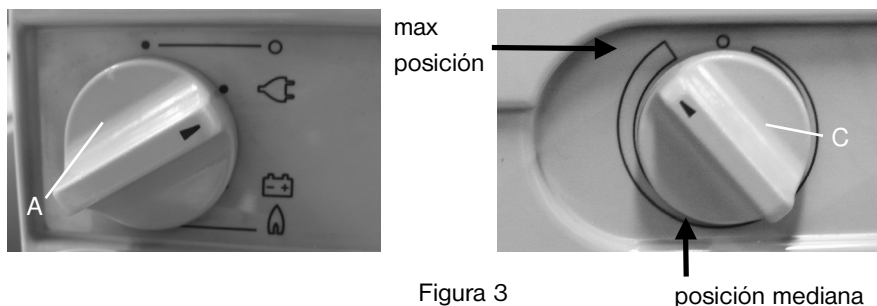
Los aparatos para 12V DC van equipados con cables de extremo desnudo. Estos tienen que ser conectados a un bloque terminal conectado a su vez a la batería del vehículo a través de un fusible de 15A. Para hacer posible el funcionamiento con batería debe de introducirse o estar ya introducido un fusible en el conductor de corriente entre la batería y el refrigerador.

Longitud máxima del cable

Sección del cable		12 V
2.5 mm ²	de	2.5 m
4.0 mm ²	de	4.0 m
6.0 mm ²	de	6.0 m

Es necesario tener en cuenta la polaridad al conectar el aparato.

Compruebe si la tensión de la batería coincide con la indicada en la placa de características. Si no se utiliza una batería independiente del vehículo, el refrigerador sólo se deberá utilizar mientras esté en marcha el vehículo, ya que, estando parado el motor, la batería podría descargarse hasta tal punto que ya no arranque el motor. Durante el funcionamiento con batería, la temperatura del refrigerador no se puede regular con el termostato.

Recomendación:

Antes de salir de viaje, refrigere bien el aparato conectándolo a la red eléctrica.

Puesta en marcha: (fig. 4)



Figura 4.

- Poner el selector de energía (**A**) a la posición „DC”.

En el caso de funcionamiento a batería la potencia refrigeradora no es regulable mediante termostato, por lo cual el mando (**C**) es ineficaz.

Para el caso en que el mando (**C**) resulte ineficaz pero en que la temperatura en la cámara frigorífica sea inferior a la deseada, desconectar el aparato.

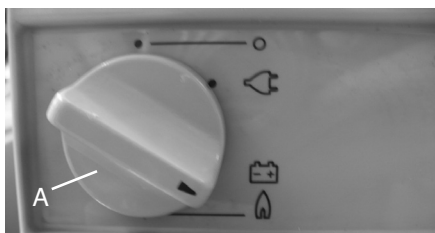
Desconectar el aparato:

- Poner el selector de energía (A) a la posición „0” (El aparato está completamente apagado.).

8. Funcionamiento a gas licuado

El aparato no se debe usar nunca con gas natural o gas de ciudad. Únicamente es apropiado para el funcionamiento a gas de este aparato el gas propano o butano.

En la placa de características (véase recipiente interior, lado izquierdo) va indicada en mbar la presión de conexión del gas prescrita (presión norma en Alemania, Austria y Suiza: 50 mbar. No está permitido hacer funcionar el aparato más que con la presión indicada en la placa de características. Se deberá utilizar un manóstató homologado al efecto.

9. Conexión de una botella de gas al aparato (Fig. 6, 7)

Conecte siempre en el orden siguiente:

BOTELLA DE GAS → REGULADOR DE PRESION → APARATO.

La figura 6 muestra un pitón para conexión a gas mediante un tubo de goma y una abrazadera para el tubo. Este modo de conexión NO está autorizado en Alemania, pero sí en otros países como p.ej. los países del BENELUX, Francia, Suiza, Italia, España, Suecia, Noruega, etc. ¡Hay que respetar en todo caso la normativa local existente a este respecto!

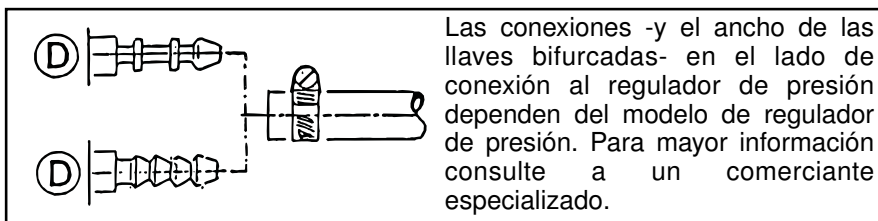

Las conexiones -y el ancho de las llaves bifurcadas- en el lado de conexión al regulador de presión dependen del modelo de regulador de presión. Para mayor información consulte a un comerciante especializado.

La botella de gas debe usarse únicamente en posición vertical. Al conectar la botella al aparato hay que tener mucho cuidado para asegurarse de que no existe ninguna vía de escape en el conducto de gas (tubo de goma), que este no se encuentre bajo tracción o doblado y que no tome contacto con superficies calientes.

El tubo de conexión y la botella de gas deben estar colocados siempre de tal modo que nadie pueda tropezar sobre ellos o dañarlos involuntariamente en modo alguno.

Para cada puesta en marcha del aparato y antes de encender el quemador de gas hay que abrir la botella de gas y comprobar si existen o no vías de escape; para ello, utilice una disolución de detergente y observe donde se forman burbujas, ya que ello indica la presencia de una vía de escape.

Para su seguridad:

¡No busque nunca vías de escape con la llama encendida!

¡No fume mientras busca las vías de escape!

Al sustituir la botella de gas por otra nueva y/o al desmontar el tubo de goma, es necesario cerrar antes la válvula de la botella de gas o la del regulador de presión.

Mangueras que estén porosas o dañadas deberán ser sustituidas de inmediato.

10. Accesorios para el funcionamiento a gas (Fig. 5)

El aparato tiene un termostato gas/corriente (C), una lámpara de control de seguridad integrada, un quemador de gas, un dispositivo piezo (D) y un galvanometro (B).

La valvula de seguridad mantiene abierto automáticamente el paso de gas mientras arda la llama. Al apagarse la llama, cierra automáticamente el paso de gas.

11. Encendido del quemador de gas (Fig. 1)



Figura 5 posición mediana

1. Poner el selector de energía (A) a la posición „Gas”.
2. Abrir la botella de gas o la válvula de regulación de presión.
3. Volver el termostato gas/corriente (C) hasta la posición MAX y mantenerlo pulsado.
4. Después de 10 segundos, pulsar varias veces el botón (D). (El tiempo necesario puede ser más largo que 10 segundos si no usamos la unidad durante mucho tiempo o cambiamos la botella. El motivo: hay aire en los conductos.)

- Después del encendido, mantener pulsado el botón unos 20-30 segundos más.

Se puede reglar la llama con el galvanometro (**B**). La aguja del galvanometro sale de la zona verde.

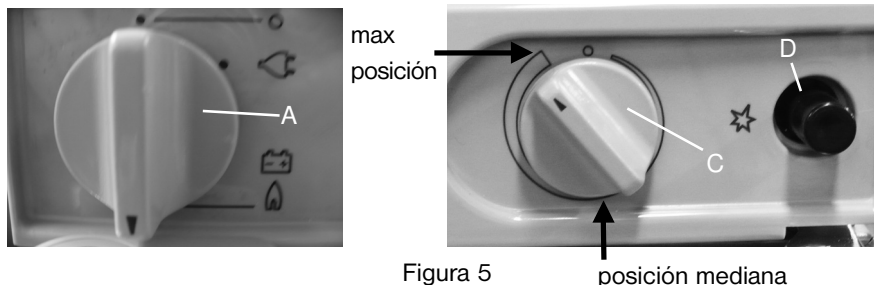
- Si no ha conseguido encender la llama de gas, repita la operación después de 1 minuto aprox.
- Cuando la temperatura esté fría (unas 5 horas), se puede poner el termostato a la posición mediana. En lo sucesivo, el termostato va a reglar la temperatura automáticamente.

12. Desconexión del funcionamiento a gas (Fig. 2, 6, 7)

- Cierre el paso del gas en la válvula de la botella de gas o en la válvula del manóstató.
- Poner el selector de energía (**A**) a la posición „0” (El aparato está completamente apagado.).

13. Colocación de los alimentos dentro del aparato

- Conserve las bebidas y los alimentos dentro del refrigerador siempre en recipientes cerrados. De esa forma evitará que pierdan sabor y aroma.
- Coloque los alimentos de forma que pueda circular el aire libremente dentro de la cámara frigorífica.
- **¡No coloque nunca bebidas o alimentos calientes en el refrigerador!**
- **¡No conserve líquidos o gases inflamables en la cámara frigorífica!**
¡Peligro de explosión!

14. Descongelación y medidas a tomar cuando no se use el aparato durante cierto tiempo

Toda formación de hielo demasiado fuerte en el evaporador impide el paso del frío a la cabina frigorífica y disminuye el efecto refrigerador. Por tanto, siempre que se hay a formado una capa de hielo de unos 5mm de espesor, es conveniente descongelar el refrigerador. Con tal fin, ponga fuera de servicio el aparato y saque los alimentos. ¡No utilice nunca calefactores, estufas de radiación o similares para acelerar el proceso de descongelación!. Si es necesario, puede usar un paño calentado en agua caliente. Terminada la descongelación, recoja el agua con un paño limpio y limpie la cámara frigorífica como se indica en el capítulo 4.

Si el aparato no se va a usar durante cierto tiempo, desconéctelo y saque los alimentos. Después de la descongelación, hay que limpiar a fondo y secar bien la cámara frigorífica.

Para evitar que se formen olores desagradables, se aconseja dejar entornada la puerta del frigorífico.

15. Cierre de la puerta

Para la operación del transporte, cierre la puerta (E) para garantizar su estado cerrado.



Cerrar



Pos. mediana / ventilación

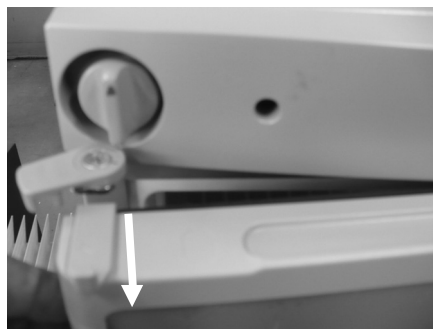
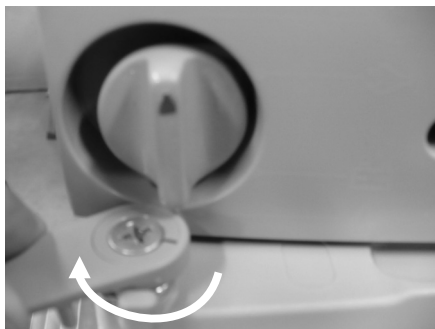

Abrir

16. Cambiar el sentido de abertura de la puerta

Se puede cambiar el sentido de abertura de la puerta de la manera siguiente:

- Quitar el aparato de la corriente.
- Quitar la cerradura de la puerta (E).
- Quitar el tornillo de la charnela de arriba de la puerta con un destornillador.
- Quitar la puerta.
- Colocar el refrigerador sobre la parte trasera.
- Quitar el tornillo de la charnela de abajo con un destornillador 10.
- Atornillar la charnela de abajo al otro lado.
- Instalar la puerta sobre la charnela.
- Poner de pie el aparato, atornillar la charnela de arriba al otro lado.
- Montar la cerradura de la puerta sobre la charnela de arriba.

17. Medidas a tomar después de haber estado el aparato sin funcionar durante cierto tiempo

Si el frigorífico no se ha usado durante cierto tiempo y no enfriase después de conectarlo, póngalo invertido (cabeza abajo) SIN ESTAR CONECTADO A NINGUNA FUENTE DE ENERGIA. Transcurridos unos minutos, póngalo de nuevo de pie y vuelva a conectarlo. Si es necesario, repita la operación.

En caso de que este procedimiento no resulte eficaz, deberá intentarlo varias veces consecutivas.

18. Mantenimiento

Cambio del filtro de gas: el filtro de gas, a base de celulosa, se encuentra detrás en el racor de empalme del gas. Si fuese necesario recambiarlo, sáquelo del orificio y coloque uno nuevo. Todos los demás trabajos de mantenimiento o reparación, sobre todo en el grupo refrigerante y en el sistema del quemador de gas, deberán ser efectuados únicamente por nuestro servicio postventa.

19. Servicio Postventa

Las condiciones de la garantía corresponden a la Directiva 44/1999/CE de la Unión Europea y las respectivas leyes vigentes del país donde se utilice este aparato.

Si usted tiene alguna pregunta sobre la garantía y el servicio al cliente o si necesita piezas de recambio, dirijase por favor a la Red de Servicio de Dometic.

La garantía no cubre daños causados por el uso indebido de este aparato.

La garantía no cubre las modificaciones al aparato ni tampoco el empleo de piezas de recambio que no sean piezas originales de Dometic.

La garantía quedará anulada si este aparato se instala o se utiliza de forma contraria a la estipulada en las instrucciones.

Indique por favor el nombre del modelo así como el número del producto y su número de serie al comunicarse con la Red de Servicio de Dometic. Hallará estos datos en la placa de características técnicas situada en el interior del refrigerador.

Caso de presentarse alguna avería en el aparato, sírvase comprobar lo siguiente antes de llamar al servicio postventa:

- El aparato, ¿está colocado en el lugar adecuado, y tiene la ventilación necesaria?
- ¿está nivelado horizontalmente?
- ¿hay corriente en el enchufe?
- ¿hay algún tipo de alteración o daño en el cable de conexión?
- ¿se ha soltado algún contacto?
- La clavija, ¿está introducida correctamente en el enchufe?

- ¿se ha conectado el termóstato eléctrico en caso de funcionamiento desde la red?
- En caso de funcionamiento con gas ¿ha mantenido pulsado el botón (B) durante el debido tiempo?
- ¿ha girado dicho botón a la posición "MAX"?
- ¿está la válvula de la botella de gas o la válvula reductora de presión abierta?
- ¿hay gas en la botella? Si al mover la botella de gas no percibe ningún movimiento de líquido significa que la botella está vacía.
- ¿han sido introducidos alimentos calientes en el refrigerador?
- ¿acaso está el refrigerador demasiado lleno? Coloque los alimentos de tal modo en el refrigerador que pueda circular el aire libremente dentro de la cámara. No utilice cartones ni bandejas de plástico como estantes. Mantenga los recipientes que contengan líquidos siempre bien cerrados.

Si el aparato siguiese sin funcionar debidamente a pesar de estos controles, llame a nuestro servicio postventa indicando el defecto, el tipo de aparato, el número de producto y el número de serie (véase la placa de característica en el recipiente interior).

Nosotros ofrecemos una garantía completa para el estado impecable del aparato de acuerdo con nuestras condiciones de garantía.

www.dometic.com

20. Reciclaje

Después de desembalar la unidad, los materiales de embalaje deberán ser entregados en un centro de recogida de residuos. Al final de su vida útil, se deberá entregar la unidad a una empresa especializada de recogida y de procesamiento de materiales, que reutilizará los materiales que se puedan aprovechar y destruirá el resto de forma adecuada.



Los aparatos que lleven este símbolo deberán depositarse en los lugares locales de recogida de aparatos eléctricos y electrónicos.

Este producto no debe desecharse en la basura doméstica convencional.

Los refrigeradores de Dometic llevan el símbolo en la placa de datos (placa indicadora) situada en el interior del aparato.

21. Información relativa a la protección del medio ambiente

Esta unidad no contiene ningún CFCs/HCFCs.

El amoníaco (compuesto natural de hidrógeno y nitrógeno) es el agente de refrigeración que se emplea en esta unidad.

El ciclopentano, no perjudicial para el ciclo del ozono, es el agente utilizado como impulsor en la espuma aislante PU.

El cromato sódico se utiliza para la protección contra la corrosión (menos del 2% del peso del refrigerante)

22. Datos técnicos

<u>Funcionamiento a gas</u>	butano	(propano):
Capacidad calorífica nominal:	151 W	(133 W)
Capacidad calorífica mínima:	143 W	(85 W)
Parámetro de conexión (gas):	11 g/h	(9,5 g/h)
Presión de conexión:	Cat I ₃ + 28-30/37 mbar	
Modelo:	«N»	

Funcionamiento eléctrica:

230V(corriente) 50 Hz:	110 W
12V(batería automóvil):	110 W
Capacidad bruta:	61 Lit.
Refrigerante:	357g H ₂ O + 168g NH ₃

El circuito refrigerador ha sido comprobado respecto a su hermeticidad.

Este aparato se ajusta a las siguientes directivas de la CEE:

Directiva LVD	2006/95/CE
Directiva EMC	2004/108/CE
Directiva sobre gas	90/396/CEE
Directiva CE	93/68/CEE
Directiva RoHS	2002/95/CE
Directiva WEEE	2002/99/CE

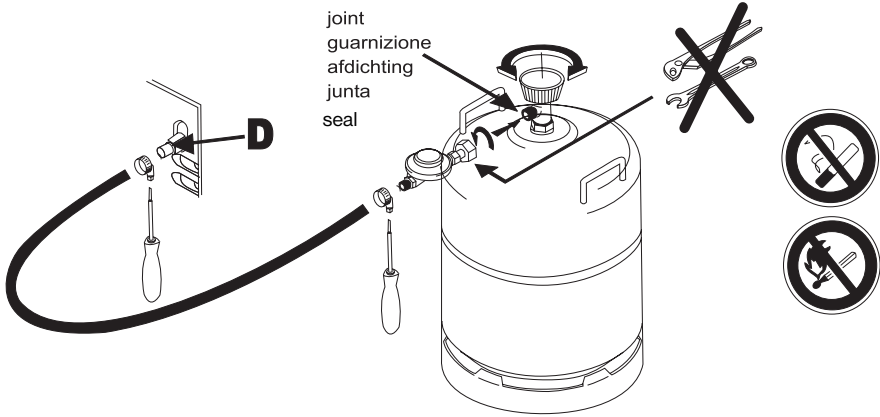

Fig 6

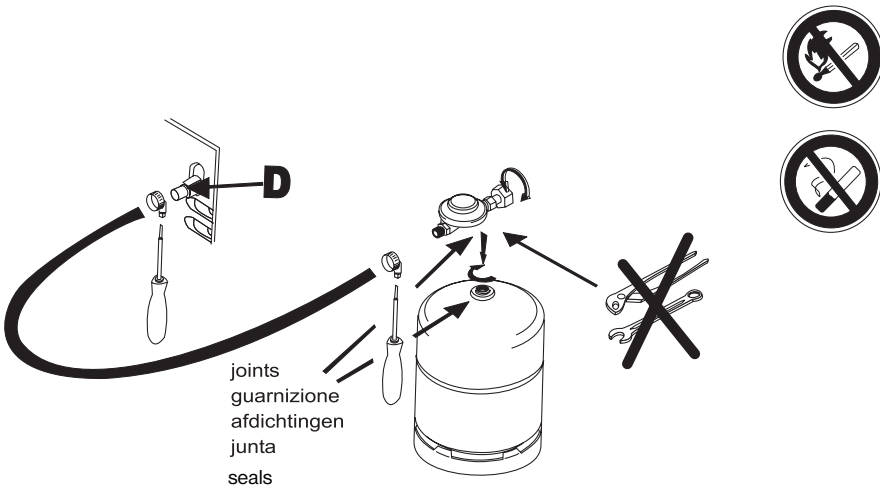

Fig 7

