

↔ DOMETIC ENERGY & LIGHTING COOLFUN



CK40D Hybrid

| | | | |
|-----------|---------------------------|--------------------------------|----|
| EN | Hybrid cooler | Operating manual | 4 |
| DE | Hybrid-Kühlbox | Bedienungsanleitung | 15 |
| FR | Glacière hybride | Notice d'utilisation | 27 |
| ES | Nevera híbrida | Instrucciones de uso | 40 |
| PT | Geleira híbrida | Manual de instruções | 52 |
| IT | Frigorifero ibrido | Istruzioni per l'uso | 64 |
| NL | Hybride koelbox | Gebruiksaanwijzing | 76 |
| DA | Hybrid-køleboks | Betjeningsvejledning | 88 |
| SV | Hybrid-kylbox | Bruksanvisning | 99 |

| | | | |
|-----------|------------------------------------|--------------------------------------|-----|
| NO | Hybrid-kjøleboks | Bruksanvisning | 110 |
| FI | Hybridikylmälaukku | Käyttöohje | 121 |
| RU | Гибридный холодильник | Инструкция по эксплуатации | 132 |
| PL | Hybrydowa lodówka przenośna | Instrukcja obsługi | 144 |
| SK | Hybridný chladiaci box | Návod na obsluhu | 156 |
| CS | Hybridní chladič box | Návod k obsluze | 168 |
| HU | Hibrid hűtőláda | Használati utasítás | 180 |

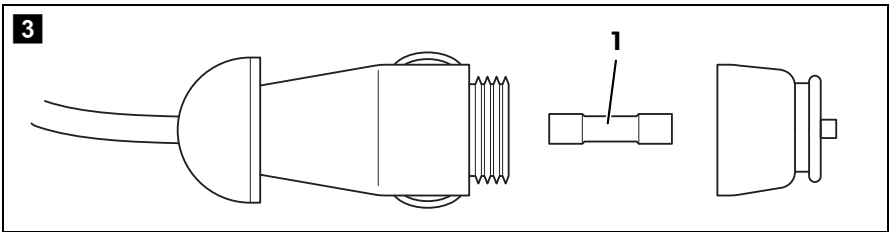
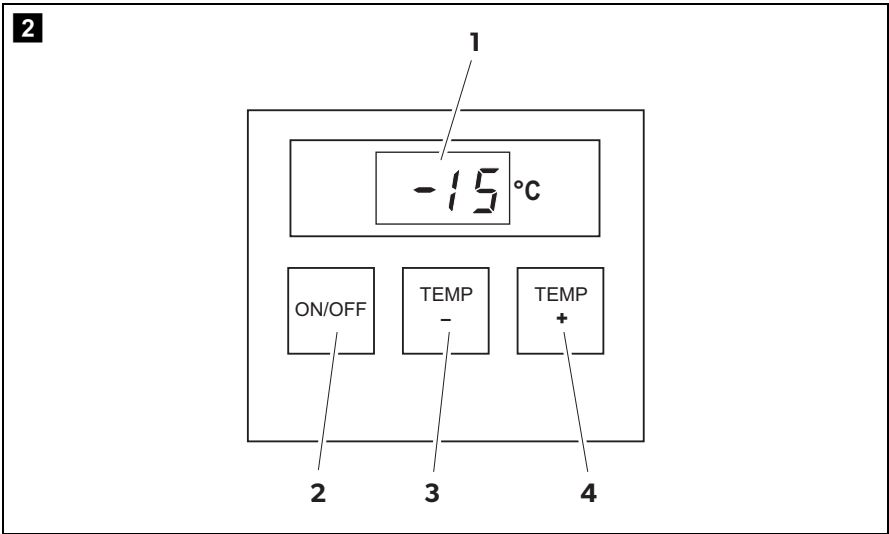
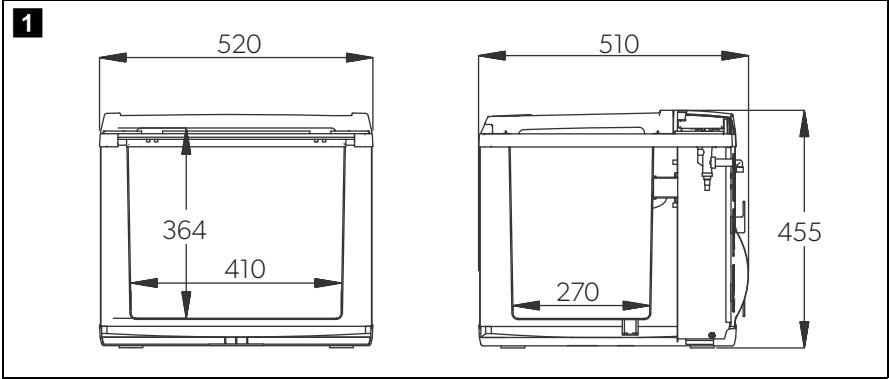

Please read this operating manual carefully before starting the device. Keep it in a safe place for future reference. If the device is passed on to another person, this operating manual must be handed over to the user along with it.

The manufacturer cannot be held liable for damage resulting from **improper usage** or **incorrect operation**.

Contents

| | | |
|----|----------------------------------|----|
| 1 | Explanation of symbols | 5 |
| 2 | Safety instructions | 5 |
| 3 | Scope of delivery | 7 |
| 4 | Proper use | 8 |
| 5 | Technical description | 8 |
| 6 | Operation | 9 |
| 7 | Cleaning and care | 12 |
| 8 | Troubleshooting | 13 |
| 9 | Guarantee | 13 |
| 10 | Disposal | 14 |
| 11 | Technical data | 14 |

1 Explanation of symbols

**WARNING!**

Safety instruction: Failure to observe this instruction can cause fatal or serious injury.

**CAUTION!**

Safety instruction: Failure to observe this instruction can lead to injury.

**NOTICE!**

Failure to observe this instruction can cause material damage and impair the function of the product.

**NOTE**

Supplementary information for operating the product.

2 Safety instructions

2.1 General safety

**WARNING!**

- Do not operate the device if it is visibly damaged.
- If this device's power cable is damaged, it must be replaced by the manufacturer, customer service or a similarly qualified person in order to prevent safety hazards.
- This device may only be repaired by qualified personnel. Improper repairs can lead to considerable hazards.
- This device can be used by children aged 8 years or over, as well as by persons with diminished physical, sensory or mental capacities or a lack of experience and/or knowledge, providing they are supervised or have been taught how to use the device safely and are aware of the resulting risks.
- Cleaning and user maintenance must not be carried out by children without supervision.
- Children must not play with the device.

- Children must be supervised to ensure that they do not play with the device.
- Always keep and use the device out of the reach of children under the age of 8 years.
- Do not store any explosive substances such as spray cans with a flammable propellant in the device.

**CAUTION!**

- Disconnect the device from the power supply
 - before each cleaning and maintenance
 - after every use
- Food may only be stored in its original packaging or in suitable containers.

**NOTICE!**

- Check that the voltage specification on the type plate corresponds to that of the energy supply.
- Only connect the device as follows:
 - With the DC cable to a DC plug socket in the vehicle (e. g. cigarette lighter)
 - Or with the 230 V connection cable to the 230 V AC mains supply
- Connect the device with the 230 V connection cable to the 230 V mains supply.
- Never pull the plug out of the socket by the cable.
- If the cooler is connected to the DC socket: Disconnect the cooler and other power consuming devices from the battery before connecting the quick charging device.
- If the cooler is connected to the DC socket: Disconnect the cooler or switch it off when you turn off the engine. Otherwise you may discharge the battery.
- The cooling device is not suitable for transporting caustic materials or materials containing solvents.
- The cooling device contains inflammable cyclopentane in the insulation. The gases in the insulation material require special disposal procedures. Deliver the device at the end of its life-cycle to an appropriate recycling.

2.2 Operating the device safely



CAUTION!

- Before starting the device, ensure that the power supply line and the plug are dry.



NOTICE!

- Do not use electrical devices inside the cooler unless they are recommended by the manufacturer for the purpose.
- Do not place the device near naked flames or other heat sources (heaters, direct sunlight, gas ovens etc.).
- **Danger of overheating!**
Ensure at all times that there is sufficient ventilation so that the heat that arises during operation does not build up. Make sure that the device is sufficiently far away from walls and other objects so that the air can circulate.
- Ensure that the ventilation openings are not covered.
- Do not fill the inner container with ice or fluid.
- Never immerse the device in water.
- Protect the device and the cable against heat and moisture.

3 Scope of delivery

| Quantity | Description |
|----------|--------------------|
| 1 | Coolbox |
| 1 | Instruction manual |

4 Proper use

In **compressor mode** the cooler is suitable for cooling and deep freezing food-stuffs. In **thermoelectric mode** the cooler is only suitable for cooling foodstuffs.

The device is designed for use with:

- a 12 V vehicle electrics socket of a car (such as a cigarette lighter), boat or caravan (see voltage specification on the type plate)
- a 230 V AC mains supply

The appliance may also be used for camping use. The appliance shall not to be exposed to rain.



CAUTION! Health hazard!

Please check if the cooling capacity of the device is suitable for storing the food or medicine you wish to cool.

5 Technical description

The hybrid cooler is suitable for portable use. It is equipped with two separate cooling systems. The device features a Peltier cooling system with heat discharged by a fan, as well as a compressor cooling system. The cooling system is non-wearing.

In **thermoelectric mode** (connection to 12 V $\overline{=}$), it can cool goods down to max. 20 °C below ambient temperature and keep them cool. In **compressor mode** (connection to 230 V \sim), it can cool goods and keep them cool or deep freeze them down to -15 °C.

In **thermoelectric mode** you don't have to set the temperature. The display is deactivated.

In **compressor mode**, you can use the buttons to set the temperature within a range from +10 °C to -15 °C. The display shows the temperature.

The lid is sealed continuously and has a magnetic lock.

The cooler has the following operating elements:

| Item in fig. 2, page 3 | Description | Explanation |
|---------------------------|-------------|--|
| 1 | Display | Displays the current or the desired temperature, respectively. |
| 2 | ON/OFF | Switches the cooler on or off. |
| 3 | TEMP – | Decreases the desired cooling temperature by 1 °C. |
| 4 | TEMP + | Increases the desired cooling temperature by 1 °C. |

6 Operation



CAUTION! Health hazard!

Food may only be stored in its original packaging or in suitable containers.



NOTE

- Before starting your new coolbox for the first time, you should clean it inside and outside with a damp cloth for hygienic reasons (please also refer to the chapter “Cleaning and care” on page 12).
- A few water drops may form inside the cooler if it has been cooling for a lengthy period. This is normal because the moisture in the air condenses to water when the temperature in the cooler falls. The cooler is not defective. Wipe it out with a dry cloth if necessary.

6.1 Energy saving tips

- Choose a well ventilated installation location which is protected against direct sunlight.
- Allow warm food to cool down first before placing it in the cooling device to keep cool.
- Do not open the cooling device more often than necessary.
- Do not leave the cooling device open for longer than necessary.

6.2 Using the coolbox



NOTICE! Risk of damage

- Do not switch on the device immediately after transporting it. This could damage the cooling system. Leave the device to stand for about 30 minutes after transporting, before you switch it on. This allows the refrigerant to collect again in the compressor, and the compressor does not run dry.
- Only operate the device from a single energy source. Simultaneous use of the thermoelectric cooling system and the compressor is not permitted.
- Ensure that the objects or goods placed in the cooling device are suitable for cooling to the selected temperature.
- Ensure that food or liquids in glass containers are not excessively refrigerated. Liquids expand when they freeze and can therefore destroy glass containers.
- Ensure that your cooler is well ventilated so that any heat created can dissipate. Otherwise proper functioning cannot be ensured. It is especially important not to cover the air vents.

- Place the coolbox on a firm base.

Connection cable plug

12 V



230 V



Connecting the cooler to 12 V (thermoelectric mode)



NOTE

In thermoelectric mode, the thermostat has no function and the device **cannot** deep freeze.

- Make sure the cable between the cooler and the battery is protected by a fuse (maximum 5 A).
- Plug the 12 V connection cable (see figure) into the cigarette lighter socket or a 12 V socket in the vehicle.
- ✓ The cooler starts cooling the interior.

- To switch off the cooler:
 - Disconnect the plug.
 - Wind the cable around the two holders on the back of the device for storage.

**NOTE**

Disconnect the cooler from the battery when the engine is not running, as otherwise the battery will run down.

Connecting the cooler to 230 V (compressor mode)

- Connect the 230 V connection cable (see figure) to the 230 V AC mains supply.
- Switch the cooler on by pressing the “ON/OFF” button (fig. **2** 2, page 3).
- ✓ The Display switches on and shows the current cooling temperature in °C.
- ✓ The cooler starts cooling the interior.
- To switch off the cooler:
 - Press the “ON/OFF” button (fig. **2** 2, page 3).
 - Disconnect the plug.
 - Wind the cable around the two holders on the back of the device for storage.
- ✓ The display switches off.

Setting the temperature

The cooling capacity can be influenced by:

- The ambient temperature
 - The number of wine bottles to be cooled
 - The frequency with which the door is opened
- Press the “TEMP –” button (fig. **2** 3, page 3), to **decrease** the desired cooling temperature by 1 °C.
 - Press the “TEMP +” button (fig. **2** 4, page 3), to **increase** the desired cooling temperature by 1 °C.
 - ✓ The cooling temperature set at °C then appears in the display for a few seconds.
 - ✓ The device acknowledges the chosen temperature’s acceptance by flashing the display.

Defrosting the cooler

Humidity can form frost in the interior of the cooling device or on the vaporiser. This reduces the cooling capacity. Defrost the device in good time to avoid this.



NOTICE! Danger of damaging the device!

Never use hard or pointed tools to remove ice or to loosen objects which have frozen in place.

To defrost the cooler, proceed as follows:

- Take out the contents of the cooling device.
- If necessary, place them in another cooling device to keep them cool.
- Switch off the device.
- Leave the cover open.
- Wipe off the defrosted water.

6.3 Connecting to the cigarette lighter



NOTE

If you connect the cooler to the cigarette lighter, remember that the ignition must be turned on to supply it with power.

7 Cleaning and care



WARNING!

Always disconnect the device from the power supply before you clean and service it.



NOTICE! Risk of damage

- Never clean the cooler under running water or in dish water.
- Do not use abrasive cleaning agents or hard objects during cleaning as these can damage the cooler.

- Occasionally clean the device interior and exterior with a damp cloth.
- Make sure that the air inlet and outlet vents on the device are free of any dust and dirt, so that heat can be released and the device is not damaged.

8 Troubleshooting

| Problem | Possible cause | Suggested remedy |
|---|---|---|
| Your device is not working (plug is inserted). | There is no voltage flowing from the DC socket (cigarette lighter) in your vehicle. | The ignition must be switched on in most vehicles to supply current to the cigarette lighter. |
| | No voltage present in the AC voltage socket. | Try using another plug socket. |
| | The inner fan or the cooling element or the compressor is defective. | This can only be repaired by an authorised repair centre. |
| When operating from the DC socket (cigarette lighter): The ignition is on and the cooler is not working. | The fuse of the DC plug is dirty. This results in a poor electrical contact. | If the plug of your cooler becomes very warm in the DC socket fitting, either the fitting must be cleaned or the plug has not been assembled correctly. |
| | The fuse of the DC plug has blown. | Replace the fuse of the DC plug with one of the same rating (fig. 3 1, page 3). |
| | The vehicle fuse has blown. | Replace the vehicle's DC socket fuse (usually 15 A). (Please refer to the operating manual of your vehicle.) |

9 Guarantee

The statutory warranty period applies. If the product is defective, please contact the manufacturer's branch in your country (see the back of the instruction manual for the addresses) or your retailer.

For repair and guarantee processing, please include the following documents when you send in the device:

- A copy of the receipt with purchasing date
- A reason for the claim or description of the fault





10 Disposal

- Place the packaging material in the appropriate recycling waste bins wherever possible.



If you wish to finally dispose of the product, ask your local recycling centre or specialist dealer for details about how to do this in accordance with the applicable disposal regulations.

11 Technical data

| | CoolFun CK40D Hybrid |
|--|---|
| Connection voltage: | 12 V $\overline{=}$ (thermoelectric mode) 220–240 V \sim , 50 Hz (compressor mode) |
| Mean power consumption: | DC: 48 W AC: 65 W |
| Cooling capacity: Thermoelectric mode (12 V): Compressor mode (230 V): | max. 20 °C under ambient temperature continuously variable from +10 °C to –15 °C |
| Category: | 1 |
| Energy efficiency class: | A+ |
| Energy consumption: | 99 kWh/annum |
| Gross capacity: | 40 l |
| Usable capacity: | 38 l |
| Climate class: | N, T |
| Ambient temperature: | +16 °C – +43 °C |
| Noise emission: | 46 dB |
| Weight: | Approx. 22 kg |
| Testing/certification: |     |

Approved to standard 2009/19/EC (2004/104/EC), Automotive EMC Directive.

Bitte lesen Sie diese Anleitung vor der Inbetriebnahme sorgfältig durch und bewahren Sie sie auf. Geben Sie sie im Falle einer Weitergabe des Kühlgerätes an den Nutzer weiter.

Der Hersteller haftet nicht für Schäden, die durch **nicht bestimmungsgemäßen Gebrauch** oder **falsche Bedienung** verursacht werden.

Inhaltsverzeichnis

| | | |
|----|---------------------------------------|----|
| 1 | Erklärung der Symbole | 16 |
| 2 | Sicherheitshinweise | 16 |
| 3 | Lieferumfang | 18 |
| 4 | Bestimmungsgemäßer Gebrauch | 19 |
| 5 | Technische Beschreibung | 19 |
| 6 | Bedienung | 20 |
| 7 | Reinigung und Pflege | 24 |
| 8 | Störungsbeseitigung | 25 |
| 9 | Gewährleistung | 25 |
| 10 | Entsorgung | 26 |
| 11 | Technische Daten | 26 |

1 Erklärung der Symbole

**WARNUNG!**

Sicherheitshinweis: Nichtbeachtung kann zu Tod oder schwerer Verletzung führen.

**VORSICHT!**

Sicherheitshinweis: Nichtbeachtung kann zu Verletzungen führen.

**ACHTUNG!**

Nichtbeachtung kann zu Materialschäden führen und die Funktion des Produktes beeinträchtigen.

**HINWEIS**

Ergänzende Informationen zur Bedienung des Produktes.

2 Sicherheitshinweise

2.1 Allgemeine Sicherheit

**WARNUNG!**

- Wenn das Kühlgerät sichtbare Beschädigungen aufweist, dürfen Sie es nicht in Betrieb nehmen.
- Wenn das Anschlusskabel dieses Kühlgerätes beschädigt wird, muss es durch den Hersteller, seinen Kundendienst oder eine ähnlich qualifizierte Person ersetzt werden, um Gefährdungen zu vermeiden.
- Reparaturen an diesem Kühlgerät dürfen nur von Fachkräften durchgeführt werden. Durch unsachgemäße Reparaturen können erhebliche Gefahren entstehen.
- Dieses Kühlgerät kann von Kindern ab 8 Jahren und darüber sowie von Personen mit verringerten physischen, sensorischen oder mentalen Fähigkeiten oder Mangel an Erfahrung und Wissen benutzt werden, wenn sie beaufsichtigt oder bezüglich des sicheren Gebrauchs des Kühlgerätes unterwiesen wurden und die daraus resultierenden Gefahren verstehen.
- Reinigung und Benutzer-Wartung dürfen nicht von Kindern ohne Beaufsichtigung durchgeführt werden.

- Kinder dürfen nicht mit dem Kühlgerät spielen.
- Kinder sollten beaufsichtigt werden, um sicherzustellen, dass sie nicht mit dem Kühlgerät spielen.
- Verwahren und benutzen Sie das Kühlgerät außerhalb der Reichweite von Kindern unter 8 Jahren.
- Lagern Sie keine explosionsfähigen Stoffe wie z. B. Sprühdosen mit brennbarem Treibgas im Kühlgerät.

**VORSICHT!**

- Trennen Sie das Kühlgerät von der Stromversorgung
 - vor jeder Reinigung und Pflege
 - nach jedem Gebrauch
- Lebensmittel dürfen nur in Originalverpackungen oder geeigneten Behältern eingelagert werden.

**ACHTUNG!**

- Vergleichen Sie die Spannungsangabe auf dem Typenschild mit der vorhandenen Energieversorgung.
- Schließen Sie das Kühlgerät nur wie folgt an:
 - mit dem Gleichstrom-Anschlusskabel an die Gleichstrom-Bordsteckdose (z. B. Zigarettenanzünder) im Fahrzeug
 - oder mit dem Wechselstrom-Anschlusskabel an das Wechselstromnetz
- Schließen Sie das Kühlgerät mit dem Wechselstrom-Anschlusskabel an das Wechselstromnetz an.
- Ziehen Sie den Stecker nie am Anschlusskabel aus der Steckdose.
- Wenn das Kühlgerät an der Gleichstrom-Steckdose angeschlossen ist: Klemmen Sie Ihr Kühlgerät und andere Verbraucher von der Fahrzeugbatterie ab, bevor Sie ein Schnellladegerät anschließen.
- Wenn das Kühlgerät an der Gleichstrom-Steckdose angeschlossen ist: Trennen Sie die Verbindung oder schalten Sie das Kühlgerät aus, wenn Sie den Motor ausschalten. Sonst kann die Fahrzeugbatterie entladen werden.
- Das Kühlgerät ist nicht geeignet für den Transport ätzender oder lösungsmittelhaltiger Stoffe.
- Dieses Kühlgerät enthält in der Isolierung brennbares Zyklopentan. Die Gase im Isolationsmaterial erfordern ein besonderes Entsorgungsverfahren. Führen Sie das Kühlgerät am Ende seiner Lebensdauer einer ordnungsgemäßen Entsorgung zu.

2.2 Sicherheit beim Betrieb des Kühlgerätes



VORSICHT!

- Achten Sie vor der Inbetriebnahme darauf, dass Zuleitung und Stecker trocken sind.



ACHTUNG!

- Benutzen Sie keine Elektrogeräte innerhalb des Kühlgerätes, außer wenn diese Elektrogeräte vom Hersteller dafür empfohlen werden.
- Stellen Sie das Kühlgerät nicht in der Nähe von offenen Flammen oder anderen Wärmequellen (Heizung, starke Sonneneinstrahlung, Gasöfen usw.) ab.
- **Überhitzungsgefahr!**
Achten Sie stets darauf, dass beim Betrieb entstehende Wärme ausreichend abgeführt werden kann. Sorgen Sie dafür, dass das Kühlgerät in ausreichendem Abstand zu Wänden oder Gegenständen steht, sodass die Luft zirkulieren kann.
- Achten Sie darauf, dass die Lüftungsöffnungen nicht abgedeckt werden.
- Füllen Sie keine Flüssigkeiten oder Eis in den Innenbehälter.
- Tauchen Sie das Kühlgerät nie in Wasser.
- Schützen Sie das Kühlgerät und die Kabel vor Hitze und Nässe.

3 Lieferumfang

| Menge | Bezeichnung |
|-------|---------------------|
| 1 | Kühlbox |
| 1 | Bedienungsanleitung |

4 Bestimmungsgemäßer Gebrauch

Im **Kompressorbetrieb** eignet sich das Kühlgerät zum Kühlen und Tiefkühlen von Lebensmitteln. Im **thermoelektrischen Betrieb** eignet sich das Kühlgerät ausschließlich zum Kühlen von Lebensmitteln.

Das Gerät ist ausgelegt für den Betrieb an:

- einer 12-V-Bordnetzsteckdose eines Autos (z. B. Zigarettenanzünder), Boots oder Wohnmobils (siehe Spannungsangabe auf dem Typenschild)
- einem 230-V-Wechselstromnetz

Das Gerät ist auch für Camping-Zwecke geeignet. Das Gerät darf keinem Regen ausgesetzt werden.



VORSICHT! Gesundheitsgefahr!

Prüfen Sie bitte, ob die Kühlleistung des Gerätes den Anforderungen der Lebensmittel oder Medikamente entspricht, die Sie kühlen wollen.

5 Technische Beschreibung

Die Hybrid-Kühlbox ist für den mobilen Einsatz geeignet. Sie hat zwei voneinander unabhängige Kühlsysteme. Das Gerät verfügt über eine Peltierkühlung mit Wärmeabfuhr durch einen Lüfter sowie eine Kühlung durch einen Kompressor. Die Kühlung ist verschleißfrei.

Im **thermoelektrischen Betrieb** (Anschluss an 12 V $\overline{=}$) kann sie Waren bis max. 20 °C unter Umgebungstemperatur abkühlen bzw. kühl halten. Im **Kompressorbetrieb** (Anschluss an 230 V \sim) kann sie Waren abkühlen bzw. kühl halten oder bis zu -15 °C tiefkühlen.

Im **thermoelektrischen Betrieb** braucht die Temperatur nicht eingestellt zu werden. Das Display ist abgeschaltet.

Im **Kompressorbetrieb** kann die Temperatur über die Tasten von +10 °C bis -15 °C eingestellt werden. Das Display zeigt die Temperatur an.

Der Deckel verfügt über eine Rundumdichtung und einen Magnetverschluss.

Die Kühlbox hat folgende Bedienelemente:

| Nr in Abb. 2 , Seite 3 | Bezeichnung | Erklärung |
|-------------------------------|-------------|---|
| 1 | Display | Zeigt die derzeitige bzw. die gewünschte Temperatur an. |
| 2 | ON/OFF | Schaltet die Kühlbox ein oder aus. |
| 3 | TEMP – | Verringert die gewünschte Kühltemperatur um jeweils 1 °C. |
| 4 | TEMP + | Erhöht die gewünschte Kühltemperatur um jeweils 1 °C. |

6 Bedienung



VORSICHT! Gesundheitsgefahr!

Lebensmittel dürfen nur in Originalverpackungen oder geeigneten Behältern eingelagert werden.



HINWEIS

- Bevor Sie das neue Kühlgerät in Betrieb nehmen, sollten Sie es aus hygienischen Gründen innen und außen mit einem feuchten Tuch reinigen (siehe auch Kapitel „Reinigung und Pflege“ auf Seite 24).
- Ein paar Wassertropfen können sich im Inneren des Kühlgerätes absetzen, wenn es längere Zeit gekühlt hat. Dies ist normal, weil die Feuchtigkeit in der Luft zu Wassertropfen kondensiert, wenn die Temperatur im Kühlgerät abkühlt. Das Kühlgerät ist nicht defekt. Wischen Sie es ggf. mit einem trockenen Tuch aus.

6.1 Tipps zum Energiesparen

- Wählen Sie einen gut belüfteten und vor Sonnenstrahlen geschützten Einsatzort.
- Lassen Sie warme Speisen erst abkühlen, bevor Sie sie im Kühlgerät kühl halten.
- Öffnen Sie das Kühlgerät nicht häufiger als nötig.
- Lassen Sie das Kühlgerät nicht länger offen als nötig.

6.2 Kühlbox benutzen



ACHTUNG! Beschädigungsgefahr!

- Schalten Sie das Gerät nicht sofort ein, nachdem Sie es transportiert haben. Das Kühlsystem könnte sonst beschädigt werden. Lassen Sie das Gerät nach dem Transport mindestens 30 Minuten stehen, bevor Sie es einschalten. So kann sich das Kühlmittel wieder im Verdichter sammeln, und der Verdichter läuft nicht trocken.
- Betreiben Sie das Gerät nur an einer einzigen Energiequelle. Die gleichzeitige Verwendung des thermoelektrischen Kühlsystems und des Kompressors ist unzulässig.
- Achten Sie darauf, dass sich nur Gegenstände bzw. Waren im Kühlgerät befinden, die auf die gewählte Temperatur gekühlt werden dürfen.
- Achten Sie darauf, dass Sie Getränke oder Speisen in Glasbehältern nicht zu stark abkühlen. Beim Gefrieren dehnen sich Getränke oder flüssige Speisen aus. Dadurch können die Glasbehälter zerstört werden.
- Achten Sie darauf, dass das Kühlgerät gut belüftet wird, damit die entzogene Wärme abgeführt werden kann, andernfalls ist eine ordnungsgemäße Funktion nicht gewährleistet. Insbesondere dürfen die Lüftungsöffnungen nicht abgedeckt werden.

► Stellen Sie die Kühlbox auf eine feste Unterlage.

Stecker der Anschlusskabel

12 V



230 V



Kühlgerät an 12 V anschließen (thermoelektrischer Betrieb)



HINWEIS

Im thermoelektrischen Betrieb ist der Thermostat ohne Funktion und das Gerät kann **nicht** tiefkühlen.

- ▶ Sichern Sie die Leitung zwischen Kühlgerät und Batterie durch eine Sicherung (maximal 5 A) ab.
- ▶ Schließen Sie das 12-V-Anschlusskabel (siehe Abbildung) an den Zigarettenanzünder oder eine 12-V-Steckdose im Fahrzeug an.
- ✓ Das Kühlgerät startet mit dem Kühlen des Innenraums.
- ▶ Wenn Sie das Kühlgerät außer Betrieb nehmen:
 - Ziehen Sie den Anschlussstecker heraus.
 - Wickeln Sie das Anschlusskabel zur Aufbewahrung auf die beiden Halter an der Geräterückseite.



HINWEIS

Trennen Sie das Kühlgerät bei Motorstillstand von der Batterie, damit diese nicht entladen wird.

Kühlgerät an 230 V anschließen (Kompressorbetrieb)

- ▶ Schließen Sie das 230-V-Anschlusskabel (siehe Abbildung) an das 230-V-Wechselstromnetz an.
- ▶ Schalten Sie die Kühlbox ein, indem Sie den Taster „ON/OFF“ (Abb. **2** 2, Seite 3) drücken.
- ✓ Das Display schaltet sich ein und zeigt die aktuelle Kühltemperatur in °C an.
- ✓ Die Kühlbox startet mit dem Kühlen des Innenraums.
- ▶ Wenn Sie die Kühlbox ausschalten möchten
 - Drücken Sie den Taster „ON/OFF“ (Abb. **2** 2, Seite 3).
 - Ziehen Sie den Anschlussstecker heraus.
 - Wickeln Sie das Anschlusskabel zur Aufbewahrung auf die beiden Halter an der Geräterückseite.
- ✓ Das Display schaltet sich aus.

Temperatur einstellen

Die Kühlleistung kann beeinflusst werden von

- der Umgebungstemperatur
 - der Menge der zu kühlenden Waren
 - der Häufigkeit der Türöffnungen
- Drücken Sie den Taster „TEMP –“ (Abb. **2** 3, Seite 3), um die gewünschte Kühltemperatur um jeweils 1 °C zu **verringern**.
- Drücken Sie den Taster „TEMP +“ (Abb. **2** 4, Seite 3), um die gewünschte Kühltemperatur um jeweils 1 °C zu **erhöhen**.
- ✓ Das Display zeigt für einige Sekunden die eingestellte gewünschte Kühltemperatur in °C an.
- ✓ Das Gerät bestätigt die Übernahme der gewählten Temperatur durch Blinken des Displays.

Kühlbox abtauen

Luftfeuchtigkeit kann sich am Verdampfer oder im Innenraum der Kühlbox als Reif niederschlagen, der die Kühlleistung verringert. Tauen Sie das Gerät rechtzeitig ab.



ACHTUNG! Gefahr von Geräteschäden!

Verwenden Sie nie harte oder spitze Werkzeuge zum Entfernen von Eisschichten oder zum Lösen festgefrorener Gegenstände.

Gehen Sie wie folgt vor, um die Kühlbox abzutauen:

- Nehmen Sie das Kühlgut heraus.
- Lagern Sie es ggf. in einem anderen Kühlgerät, damit es kalt bleibt.
- Schalten Sie das Gerät ab.
- Lassen Sie den Deckel offen.
- Wischen Sie das Tauwasser auf.

6.3 An Zigarettenanzünder anschließen



HINWEIS

Wenn Sie das Kühlgerät an den Zigarettenanzünder Ihres Fahrzeugs anschließen, beachten Sie, dass Sie ggf. die Zündung einschalten müssen, damit das Gerät mit Strom versorgt wird.

7 Reinigung und Pflege



WARNUNG!

Trennen Sie vor jeder Reinigung und Pflege das Kühlgerät von der Stromversorgung.



ACHTUNG! Beschädigungsgefahr!

- Reinigen Sie das Kühlgerät niemals unter fließendem Wasser oder gar im Spülwasser.
- Verwenden Sie zur Reinigung keine scharfen Reinigungsmittel oder harten Gegenstände, da diese das Kühlgerät beschädigen können.

- Reinigen Sie das Kühlgerät innen und außen gelegentlich mit einem feuchten Tuch.
- Stellen Sie sicher, dass die Be- und Entlüftungsöffnungen des Kühlgerätes frei von Staub und Verunreinigungen sind, damit die beim Betrieb entstehende Wärme abgeführt werden kann und das Kühlgerät keinen Schaden nimmt.

8 Störungsbeseitigung

| Störung | Mögliche Ursache | Lösungsvorschlag |
|--|--|---|
| Ihr Gerät funktioniert nicht (Stecker ist eingesteckt). | An der DC-Steckdose (Zigarettenanzünder) im Fahrzeug liegt keine Spannung an. | In den meisten Fahrzeugen muss der Zündschalter eingeschaltet sein, damit der Zigarettenanzünder Spannung hat. |
| | Die Wechselspannungs-Steckdose führt keine Spannung. | Versuchen Sie es an einer anderen Steckdose. |
| | Der Innenlüfter oder das Kühlelement oder der Kompressor ist defekt. | Die Reparatur kann nur von einem zugelassenen Kundendienstbetrieb durchgeführt werden. |
| Betrieb an der DC-Steckdose (Zigarettenanzünder): Die Zündung ist eingeschaltet, und die Box funktioniert nicht. | Die Fassung der DC-Steckdose ist verschmutzt. Das hat einen schlechten elektrischen Kontakt zur Folge. | Wenn Ihr Kühlgerätstecker in der DC-Steckdosenfassung sehr warm wird, muss entweder die Fassung gereinigt werden, oder der Stecker ist möglicherweise nicht richtig zusammengebaut. |
| | Die Sicherung des DC-Steckers ist durchgebrannt. | Tauschen Sie die Sicherung des DC-Steckers durch eine gleichwertige Sicherung aus (Abb. 3 1, Seite 3). |
| | Die Fahrzeug-Sicherung ist durchgebrannt. | Tauschen Sie die Fahrzeug-Sicherung der DC-Steckdose (üblicherweise 15 A) aus (Beachten Sie dazu die Betriebsanweisungen zu Ihrem KFZ). |

9 Gewährleistung

Es gilt die gesetzliche Gewährleistungsfrist. Sollte das Produkt defekt sein, wenden Sie sich bitte an die Niederlassung des Herstellers in Ihrem Land (Adressen siehe Rückseite der Anleitung) oder an Ihren Fachhändler.

Zur Reparatur- bzw. Gewährleistungsbearbeitung müssen Sie folgende Unterlagen mitschicken:

- eine Kopie der Rechnung mit Kaufdatum,
- einen Reklamationsgrund oder eine Fehlerbeschreibung.





10 Entsorgung

- Geben Sie das Verpackungsmaterial möglichst in den entsprechenden Recycling-Müll.



Wenn Sie das Produkt endgültig außer Betrieb nehmen, informieren Sie sich bitte beim nächsten Recyclingcenter oder bei Ihrem Fachhändler über die zutreffenden Entsorgungsvorschriften.

11 Technische Daten

| | CoolFun CK40D Hybrid |
|---|---|
| Anschlussspannung: | 12 V $\overline{\text{=}}$ (Thermoelektrischer Betrieb) 220–240 V \sim , 50 Hz (Kompressorbetrieb) |
| Leistungsaufnahme: | DC: 48 W AC: 65 W |
| Kühlleistung: Thermoelektrischer Betrieb (12 V): Kompressorbetrieb (230 V): | max. 20 °C unter Umgebungstemperatur stufenlos von +10 °C bis –15 °C |
| Kategorie: | 1 |
| Energieeffizienzklasse: | A+ |
| Energieverbrauch: | 99 kWh/annum |
| Bruttoinhalt: | 40 l |
| Nutzinhalt: | 38 l |
| Klimaklasse: | N, T |
| Umgebungstemperatur: | +16 °C – +43 °C |
| Schallemissionen: | 46 dB |
| Gewicht: | ca. 22 kg |
| Prüfung/Zertifikat: |     |

Gemäß Richtlinie 2009/19/EC (2004/104/EC), EMV-Richtlinie für Kraftfahrzeuge.

Veillez lire ce manuel avec attention avant de mettre l'appareil en service. Conservez ensuite ce manuel. En cas de passer de l'appareil, veuillez le transmettre au nouvel acquéreur.

Le fabricant décline toute responsabilité en cas de dommages provoqués par une **utilisation non-conforme de l'appareil** ou **par des erreurs de manipulation**.

Table des matières

| | | |
|----|---------------------------------------|----|
| 1 | Explication des symboles | 28 |
| 2 | Consignes de sécurité | 28 |
| 3 | Pièces fournies | 30 |
| 4 | Usage conforme | 31 |
| 5 | Description technique | 31 |
| 6 | Utilisation | 32 |
| 7 | Nettoyage et entretien | 36 |
| 8 | Dépannage | 37 |
| 9 | Garantie | 38 |
| 10 | Retraitement | 38 |
| 11 | Caractéristiques techniques | 39 |

1 Explication des symboles

**AVERTISSEMENT !**

Consigne de sécurité : le non-respect de ces consignes peut entraîner la mort ou de graves blessures.

**ATTENTION !**

Consigne de sécurité : le non-respect de ces consignes peut entraîner des blessures.

**AVIS !**

Le non-respect de ces consignes peut entraîner des dommages matériels et des dysfonctionnements du produit.

**REMARQUE**

Informations complémentaires sur l'utilisation du produit.

2 Consignes de sécurité

2.1 Sécurité générale

**AVERTISSEMENT !**

- Si l'appareil présente des dégâts visibles, vous ne devez pas le mettre en service.
- Si le câble de raccordement de l'appareil est endommagé, il doit être remplacé par le fabricant, son service après-vente ou une personne de qualification similaire, afin d'éviter tout danger.
- Seul un personnel qualifié est habilité à effectuer des réparations sur l'appareil. Toute réparation mal effectuée risque d'entraîner de graves dangers.
- Les enfants âgés de 8 ans et plus ainsi que les personnes ayant des déficiences physiques, sensorielles ou mentales ou un manque d'expérience ou de connaissances peuvent utiliser ce produit à condition d'être sous surveillance ou d'avoir reçu des instructions concernant l'utilisation de l'appareil en toute sécurité et de comprendre les dangers qui en résultent.

- Le nettoyage et la maintenance ne doivent pas être effectués par des enfants sans surveillance.
- Les enfants ne doivent pas jouer avec cet appareil.
- Les enfants doivent être surveillés pour s'assurer qu'ils ne jouent pas avec l'appareil.
- Placez et utilisez l'appareil hors de portée des enfants de moins de 8 ans.
- Ne stockez aucune substance explosive comme p. ex. des aérosols contenant des agents propulseurs dans l'appareil.

**ATTENTION !**

- Débranchez l'appareil du secteur
 - avant tout nettoyage et entretien
 - après chaque utilisation
- Les aliments ne peuvent être conservés que dans leurs emballages originaux ou dans des récipients appropriés.

**AVIS !**

- Comparez la tension indiquée sur la plaque signalétique avec l'alimentation électrique dont vous disposez.
- Branchez l'appareil uniquement comme indiqué ci-dessous :
 - avec le câble de raccordement CC sur une prise CC du véhicule (par ex. un allume-cigare)
 - ou avec le câble de raccordement 230 V au secteur à courant alternatif 230 V
- Branchez l'appareil à l'aide du câble de raccordement 230 V au réseau alternatif 230 V.
- Ne tirez jamais sur le câble de raccordement pour sortir la fiche de la prise.
- Si la glacière est raccordée à la prise CC : débranchez de la batterie la glacière et les autres consommateurs d'énergie avant de raccorder un chargeur rapide.
- Si la glacière est raccordée à la prise CC : débranchez ou éteignez la glacière lorsque vous éteignez le moteur. Dans le cas contraire, il se pourrait que la batterie se décharge.
- N'utilisez pas la glacière pour le transport de produits corrosifs ou de solvants.

- Cette glacière contient du cyclopentane inflammable dans son isolation. Les gaz contenus dans le matériau d'isolation exigent une procédure de retraitement particulière. Une fois que vous ne l'utilisez plus, recyclez l'appareil de manière conforme.

2.2 Consignes de sécurité concernant le fonctionnement de l'appareil



ATTENTION !

- Avant de mettre l'appareil en service, assurez-vous que la ligne d'alimentation électrique et la fiche sont sèches.



AVIS !

- N'utilisez aucun appareil électrique dans la glacière, sauf si ces appareils sont recommandés par le fabricant pour cet usage.
- Ne placez pas l'appareil près de flammes ou d'autres sources de chaleur (chauffage, rayons solaires, réchauds à gaz, etc.).
- **Danger de surchauffe !**
Veillez toujours à ce que la chaleur produite lors du fonctionnement soit suffisamment dissipée. Veillez à ce que l'appareil se trouve à une distance suffisante des murs ou des objets, de sorte que l'air puisse circuler.
- Assurez-vous que les fentes d'aération ne sont pas recouvertes.
- Ne pas remplir le bac intérieur de substances liquides ou de glace.
- Ne plongez jamais l'appareil dans l'eau.
- Tenez l'appareil et les câbles à l'abri de la chaleur et de l'humidité.

3 Pièces fournies

| Quantité | Désignation |
|----------|-----------------|
| 1 | Glacière |
| 1 | Notice d'emploi |

4 Usage conforme

En **fonctionnement avec compresseur**, la glacière peut être utilisée pour refroidir ou congeler des aliments. En **fonctionnement thermoélectrique**, elle peut uniquement être utilisée pour refroidir des aliments.

L'appareil est conçu pour fonctionner sur :

- une prise 12 V du réseau de bord de votre voiture (p. ex. allume-cigares), de votre bateau ou de votre camping-car (voir la tension indiquée sur la plaque signalétique)
- un réseau alternatif 230 V

L'appareil convient également au camping. L'appareil ne doit pas être exposé à la pluie.



ATTENTION ! Risque pour la santé !

Veuillez vérifier si la puissance frigorifique de l'appareil correspond à la température de conservation recommandée pour les aliments ou les médicaments que vous souhaitez refroidir.

5 Description technique

La glacière hybride convient pour une utilisation mobile. Elle est équipée de deux systèmes de réfrigération indépendants. Elle dispose d'une réfrigération par effet Peltier avec évacuation de la chaleur par un ventilateur et d'un refroidissement par un compresseur. Le refroidissement ne s'utilise pas.

Lors du **fonctionnement thermoélectrique** (raccordement 12 V==), les aliments ne peuvent être refroidis ou tenus au frais que jusqu'à max. 20 °C en dessous de la température ambiante. En **fonctionnement avec compresseur** (raccordement 230 V), les aliments peuvent être refroidis, tenus au frais ou congelés jusqu'à -15 °C.

En **mode de fonctionnement thermoélectrique**, il n'est pas nécessaire de régler la température. L'affichage est éteint.

En **mode de fonctionnement du compresseur**, il est possible de régler la température de +10 °C à -15 °C à l'aide des touches. L'affichage indique la température.

Le couvercle est entouré d'un joint et équipé d'une fermeture magnétique.

La glacière se compose des éléments suivants :

| N° dans fig. 2, page 3 | Désignation | Signification |
|------------------------|-------------|--|
| 1 | Affichage | Affiche la température actuelle ou la température désirée. |
| 2 | ON/OFF | Allume ou éteint la glacière. |
| 3 | TEMP – | Diminue la température de refroidissement de 1 °C. |
| 4 | TEMP + | Augmente la température de refroidissement de 1 °C. |

6 Utilisation



ATTENTION ! Risque pour la santé !

Les aliments ne peuvent être conservés que dans leurs emballages originaux ou dans des récipients appropriés.



REMARQUE

- Avant de mettre en service la nouvelle glacière, vous devez, pour des raisons d'hygiène, la nettoyer à l'intérieur et à l'extérieur à l'aide d'un tissu humide (voir aussi chapitre « Nettoyage et entretien », page 36).
- Quelques gouttes d'eau ont pu se former à l'intérieur du réfrigérateur s'il a été utilisé pendant un temps assez long. Ceci est normal, car l'humidité de l'air se condense en gouttes d'eau lorsque la température refroidit dans le réfrigérateur. Le réfrigérateur n'est pas défectueux. Essayez-le éventuellement avec un chiffon sec.

6.1 Comment économiser de l'énergie

- Choisissez un emplacement bien aéré et à l'abri du soleil.
- Laissez refroidir les aliments chauds avant de les déposer dans la glacière.
- Ne pas ouvrir la glacière plus souvent que nécessaire.
- Ne laissez pas la glacière ouverte plus longtemps que nécessaire.

6.2 Utilisation de la glacière



AVIS ! Risque d'endommagement !

- N'allumez pas l'appareil immédiatement après le transport. Cela pourrait endommager le système de refroidissement ! Après le transport, laissez l'appareil au moins 30 minutes à la verticale avant de le mettre en marche. Ainsi, le fluide frigorigène peut revenir dans le compresseur, et le compresseur ne fonctionne pas à vide.
- Faites toujours fonctionner l'appareil avec une seule source d'énergie. L'utilisation simultanée du système de refroidissement thermoélectrique et du compresseur n'est pas autorisée.
- Veillez à ne déposer dans le réfrigérateur que des objets ou des aliments qui peuvent être réfrigérés ou congelés à la température sélectionnée.
- Veillez à ce que les boissons ou aliments placés dans des récipients en verre ne soient pas soumis à des températures trop basses. En gelant, le volume des boissons et aliments liquides augmente. Les récipients en verre risquent alors de se casser.
- Veillez à ce que la glacière soit bien ventilée afin que la chaleur dégagée soit évacuée. Sinon, un fonctionnement correct n'est pas garanti. Les orifices d'aération, en particulier, ne doivent pas être recouverts.

► Placez la glacière sur une surface stable.

Connecteur du câble de raccordement

12 V



230 V



Raccordement de la glacière à 12 V (fonctionnement thermoélectrique)



REMARQUE

En fonctionnement thermoélectrique, le thermostat ne fonctionne pas et l'appareil ne peut **pas** être utilisé pour la congélation.

- Protégez la ligne entre la batterie et la glacière par un fusible (maximum 5 A).
- Branchez le câble de raccordement 12 V (voir figure) à l'allume-cigares ou à une prise 12 V dans le véhicule.
- ✓ La glacière commence par la réfrigération du compartiment intérieur.
- Lorsque vous mettez la glacière hors service :
 - Retirez la prise de raccordement.
 - Enroulez ensuite le câble de raccordement sur les deux supports situés à l'arrière de l'appareil.



REMARQUE

Lorsque le moteur est arrêté, débranchez la glacière de la batterie, car cette dernière se déchargerait.

Raccordement de la glacière à 230 V (fonctionnement avec compresseur)

- Branchez le câble de raccordement 230 V (voir figure) au réseau alternatif 230 V.
- Allumez la glacière en appuyant sur la touche « ON/OFF » (fig. **2** 2, page 3).
- ✓ L'affichage s'allume et indique la température actuelle en °C.
- ✓ La glacière commence par la réfrigération du compartiment intérieur.
- Si vous souhaitez éteindre la glacière
 - Appuyez sur la touche « ON/OFF » (fig. **2** 2, page 3).
 - Débranchez le connecteur de la prise.
 - Enroulez ensuite le câble de raccordement sur les deux supports situés à l'arrière de l'appareil.
- ✓ L'affichage s'éteint.

Réglage de la température

La puissance frigorifique peut être influencée par

- la température ambiante
 - la quantité des produits à refroidir
 - la fréquence de l'ouverture de la porte.
- Appuyez sur la touche « TEMP – » (fig. **2** 3, page 3) pour **réduire** la température de refroidissement souhaitée de 1 °C.
- Appuyez sur la touche « TEMP + » (fig. **2** 4, page 3) pour **augmenter** la température de refroidissement souhaitée de 1 °C.
- ✓ L'affichage indique pendant quelques secondes la température de refroidissement réglée en °C.
- ✓ L'appareil confirme la saisie de la température sélectionnée en faisant clignoter l'affichage.

Dégivrage de la glacière

L'humidité de l'air peut se condenser sous forme de givre au niveau de l'évaporateur ou à l'intérieur de la glacière et diminuer ainsi sa puissance frigorifique. Veillez donc à dégivrer l'appareil à temps.



AVIS ! L'appareil peut être endommagé !

N'utilisez jamais d'outils durs ou pointus pour enlever les couches de glace ou pour détacher des objets pris dans le givre.

Procédez de la manière suivante pour dégivrer la glacière :

- Retirez les aliments.
- Placez-les éventuellement dans un autre réfrigérateur, pour qu'ils restent froids.
- Eteignez l'appareil.
- Laissez le couvercle ouvert.
- Essayez l'eau provenant du dégivrage.

6.3 Raccordement à un allume-cigares



REMARQUE

Lorsque vous raccordez la glacière à l'allume-cigare de votre véhicule, veillez à ce que l'allumage soit en marche pour que l'appareil soit alimenté en électricité.

7 Nettoyage et entretien



AVERTISSEMENT !

Avant toute opération de nettoyage ou d'entretien de l'appareil, veillez à le mettre hors secteur.



AVIS ! Risque d'endommagement !

- Ne nettoyez jamais la glacière à l'eau courante et ne la plongez pas non plus dans l'eau.
- N'utilisez pour le nettoyage ni produits abrasifs ni objets durs qui pourraient endommager la glacière.

- Nettoyez de temps à autre l'appareil à l'intérieur et à l'extérieur avec un chiffon humide.
- Assurez-vous que les ouvertures d'aération et de ventilation de l'appareil ne sont pas encombrées de saletés ou de poussières, pour que la chaleur générée par le fonctionnement soit évacuée et que l'appareil ne soit pas endommagé.

8 Dépannage

| Dysfonctionnement | Cause possible | Solution proposée |
|--|---|---|
| Votre appareil ne fonctionne pas (le connecteur est branché). | La prise CC (allume-cigares) de votre véhicule n'est pas sous tension. | Dans la plupart des véhicules, le contact doit être mis pour que l'allume-cigares soit sous tension. |
| | La prise de tension alternative n'est pas sous tension. | Essayez une autre prise. |
| | Le ventilateur intérieur, l'élément réfrigérant ou le compresseur est défectueux. | La réparation peut être effectuée uniquement par un service après-vente agréé. |
| Fonctionnement sur prise CC (allume-cigares) : Le contact est mis, mais le réfrigérateur ne fonctionne pas. | La prise CC est encrassée. Ceci entraîne un mauvais contact électrique. | Si le connecteur de votre réfrigérateur devient très chaud lorsqu'il est branché dans la prise CC, c'est que la prise doit être nettoyée ou que le connecteur n'est pas bien monté. |
| | Le fusible du commutateur CC est grillé. | Remplacez le fusible du commutateur CC par un fusible équivalent (fig. 3 1, page 3). |
| | Le fusible du véhicule est grillé. | Remplacez le fusible du véhicule correspondant à la prise CC (normalement 15 A) (veuillez respecter les instructions du manuel d'entretien de votre véhicule). |

9 Garantie

Le délai légal de garantie s'applique. Si le produit s'avérait défectueux, veuillez vous adresser à la filiale du fabricant située dans votre pays (voir adresses au verso du présent manuel) ou à votre revendeur spécialisé.

Veuillez y joindre les documents suivants pour la gestion des réparations et de la garantie :

- une copie de la facture avec la date d'achat,
- le motif de la réclamation ou une description du dysfonctionnement.





10 Retraitement

- Jetez les emballages dans les conteneurs de déchets recyclables prévus à cet effet.



Lorsque vous mettez votre produit définitivement hors service, informez-vous auprès du centre de recyclage le plus proche ou auprès de votre revendeur spécialisé sur les prescriptions relatives au retraitement des déchets.

11 Caractéristiques techniques

| | CoolFun CK40D Hybrid |
|---|---|
| Tension de raccordement : | 12 V \equiv (fonctionnement thermoélectrique) 220–240 V \sim , 50 Hz (fonctionnement du compresseur) |
| Puissance absorbée : | CC : 48 W CA : 65 W |
| Puissance frigorifique : Fonctionnement thermoélectrique (12 V) : Fonctionnement avec compresseur (230 V) : | maximum 20 °C en dessous de la température ambiante en continu de +10 °C à -15 °C |
| Catégorie : | 1 |
| Catégories d'efficacité d'énergie : | A+ |
| Consommation électrique : | 99 kWh/an |
| Capacité brute : | 40 l |
| Capacité utile : | 38 l |
| Classe climatique : | N, T |
| Température ambiante : | +16 °C – +43 °C |
| Emissions sonores : | 46 dB |
| Poids : | env. 22 kg |
| Contrôle/certificat : |     |

Conforme à la directive 2009/19/CE (2004/104/CE), directive CEM pour véhicules.

Lea atentamente este manual antes de la puesta en funcionamiento del aparato y consérvelo en un lugar seguro para futuras consultas. En caso de vender o entregar el aparato a otra persona, entregue también estas instrucciones.

El fabricante declina toda responsabilidad por los daños causados por **el uso inadecuado** o por el **uso incorrecto** del aparato.

Índice

| | | |
|----|--------------------------------------|----|
| 1 | Aclaración de los símbolos | 41 |
| 2 | Indicaciones de seguridad | 41 |
| 3 | Volumen de entrega | 43 |
| 4 | Uso adecuado | 44 |
| 5 | Descripción técnica | 44 |
| 6 | Manejo | 45 |
| 7 | Limpieza y mantenimiento | 49 |
| 8 | Solución de averías | 50 |
| 9 | Garantía legal | 50 |
| 10 | Evacuación | 51 |
| 11 | Datos técnicos | 51 |

1 Aclaración de los símbolos

**¡ADVERTENCIA!**

Indicación de seguridad: su incumplimiento puede acarrear la muerte o graves lesiones.

**¡ATENCIÓN!**

Indicación de seguridad: su incumplimiento puede acarrear lesiones.

**¡AVISO!**

Su incumplimiento puede acarrear daños materiales y perjudicar el correcto funcionamiento del producto.

**NOTA**

Información adicional para el manejo del producto.

2 Indicaciones de seguridad

2.1 Seguridad general

**¡ADVERTENCIA!**

- No ponga el aparato en funcionamiento si presenta desperfectos visibles.
- Si se daña el cable de conexión del aparato, éste deberá ser reemplazado por el fabricante, su servicio de atención al cliente o una persona cualificada para evitar así posibles peligros.
- Sólo personal especializado puede realizar reparaciones en el aparato. Las reparaciones realizadas indebidamente pueden dar lugar a situaciones de considerable peligro.
- Los niños mayores de 8 años y las personas de capacidad física, sensorial o mental disminuida, así como aquellas personas con falta de experiencia y/o conocimientos suficientes solo podrán utilizar este aparato si están vigilados o han sido instruidos respecto al uso seguro del aparato y a los posibles peligros que pueden emanar de él.
- Los niños solo podrán realizar las tareas de limpieza y mantenimiento bajo vigilancia.

- Los niños no están autorizados a jugar con el aparato.
- Se ha de vigilar a los niños para garantizar que no usen este aparato como juguete.
- Mantenga y utilice el aparato fuera del alcance de los niños menores de 8 años.
- No guarde en el aparato sustancias con peligro de explosión como, p. ej., atomizadores con gases combustibles.

**¡ATENCIÓN!**

- Desconecte el aparato de la red
 - antes de realizar cualquier tarea de limpieza y mantenimiento;
 - después de cada uso.
- Los alimentos sólo se pueden guardar en los envases originales o en recipientes adecuados.

**¡AVISO!**

- Compare el valor de tensión indicado en la placa de características con el suministro de energía existente.
- Conecte el aparato únicamente del siguiente modo:
 - conecte el cable de alimentación CC a una caja de enchufe CC en el vehículo (por ejemplo mechero del vehículo)
 - o bien conecte el cable de alimentación de 230 V a la red de corriente alterna de 230 V
- Conecte el aparato a la red de corriente alterna de 230 V con el cable de conexión de 230 V correspondiente.
- No extraiga nunca la clavija de la caja de enchufe tirando del cable de conexión.
- Si la nevera está conectada a la caja de enchufe CC: Desconecte de la batería el aparato refrigerador u otros dispositivos consumidores si va a conectar un cargador rápido.
- Si la nevera está conectada a la caja de enchufe CC: Desconecte la conexión o apague el aparato cuando apague el motor. De lo contrario podrá descargarse la batería.
- Este aparato refrigerador no es apto para transportar sustancias corrosivas o disolventes.
- Este aislamiento de este aparato refrigerador contiene ciclopentano inflamable. Los gases presentes en el material aislante requieren un proceso de eliminación especial. Elimine debidamente el aparato al final de su vida útil.

2.2 Seguridad durante el funcionamiento del aparato



¡ATENCIÓN!

- Antes de la puesta en funcionamiento, asegúrese de que el cable de alimentación y la clavija de enchufe estén secos.



¡AVISO!

- No utilice ningún aparato eléctrico dentro de la nevera, a no ser que el aparato en cuestión haya sido recomendado para ello por el fabricante.
- No coloque el aparato cerca de llamas vivas ni de otras fuentes de calor (calefacción, radiación directa del sol, estufas de gas, etc.).
- **¡Peligro de sobrecalentamiento!**
Asegúrese todo el tiempo de que el calor producido durante el funcionamiento se puede desalojar adecuadamente. Asegúrese de que el aparato guarda la suficiente distancia con las paredes u objetos, de forma que el aire pueda circular.
- Procure que no se obstruyan las ranuras de ventilación.
- No introduzca líquidos ni hielo en el contenedor interior.
- No sumerja nunca el aparato en agua.
- Proteja el aparato y los cables del calor y de la humedad.

3 Volumen de entrega

| Cantidad | Descripción |
|----------|-----------------------|
| 1 | Aparador refrigerador |
| 1 | Instrucciones de uso |

4 Uso adecuado

En el **modo con compresor** la nevera está concebida para enfriar y congelar alimentos. En el **modo termoeléctrico** la nevera está concebida únicamente para enfriar alimentos.

El aparato está diseñado para su uso en:

- una caja de enchufe de 12 V de la red de a bordo de un vehículo (p. ej. mechero del vehículo), una embarcación o una caravana (véanse los valores de tensión de la placa de características)
- una red de corriente alterna de 230 V

También es adecuado para su uso en acampadas. El aparato no debe estar expuesto a la lluvia.



¡ATENCIÓN! ¡Riesgo para la salud!

Compruebe si la potencia de refrigeración del aparato cumple las exigencias de los alimentos o medicamentos que desea enfriar.

5 Descripción técnica

La nevera híbrida está prevista para un uso portátil. Tiene dos sistemas de enfriamiento independientes entre sí. El aparato dispone de una refrigeración por efecto Peltier con evacuación de calor mediante un ventilador así como de una refrigeración por compresor. La refrigeración es sin desgaste.

En el **modo termoeléctrico** (conexión a 12 V $\overline{=}$), los alimentos pueden enfriarse o mantenerse fríos hasta un máx. de 20 °C por debajo de la temperatura ambiente. En el **modo por compresor** (conexión a 230 V), los alimentos pueden enfriarse o mantenerse fríos, o congelarse hasta -15 °C.

En el **funcionamiento termoeléctrico** no es necesario ajustar la temperatura. Se apaga la pantalla.

En el **funcionamiento con compresor** se puede ajustar la temperatura entre +10 °C y -15 °C con las teclas. La pantalla indica la temperatura.

La tapa está rodeada por un junta y está equipada con un cierre magnético.

La nevera dispone de los siguientes elementos de mando:

| N.º en fig. 2, página 3 | Denominación | Explicación |
|-------------------------|--------------|---|
| 1 | Pantalla | Indica la temperatura actual o la deseada. |
| 2 | ON/OFF | Enciende o apaga la nevera. |
| 3 | TEMP – | Reduce la temperatura de enfriado en pasos de 1°C. |
| 4 | TEMP + | Aumenta la temperatura de enfriado en pasos de 1°C. |

6 Manejo



¡ATENCIÓN! ¡Riesgo para la salud!

Los alimentos sólo se pueden guardar en los envases originales o en recipientes adecuados.



NOTA

- Por razones de higiene, debería limpiar la nevera nueva por dentro y por fuera con un paño húmedo antes de ponerla en funcionamiento (véase también el capítulo “Limpieza y mantenimiento” en la página 49).
- Si la nevera ha estado enfriando durante un largo periodo de tiempo, podrían depositarse algunas gotas de agua en su interior. Esto es normal puesto que la humedad del aire se condensa en gotas de agua, cuando la temperatura de la nevera es fría. La nevera no estará averiada. En caso necesario, seque las gotas con un paño seco.

6.1 Consejos para el ahorro de energía

- Elija un lugar de montaje correctamente ventilado y protegido de la radiación solar.
- Antes de introducir alimentos calientes, deje que se enfríen.
- Evite abrir la nevera más de lo necesario.
- No deje la nevera abierta más tiempo del que sea necesario.

6.2 Utilizar la nevera



¡AVISO! Peligro de ocasionar daños materiales

- No encienda el aparato justo después de haberlo transportado. De lo contrario, el sistema de refrigeración podría sufrir daños. Tras el transporte y antes de encender el aparato, déjelo que repose durante al menos 30 minutos. Así volverá a acumularse el refrigerante en el compresor y éste no funcionará en seco.
- Utilice el aparato en una única fuente de energía. El uso simultáneo del sistema de enfriamiento termoeléctrico y del compresor no está permitido.
- Asegúrese de que en la nevera sólo se encuentren objetos o productos que puedan enfriarse a la temperatura seleccionada.
- Asegúrese de que las bebidas o los alimentos envasados en recipientes de cristal no se enfríen demasiado. Si dichos productos se congelasen, podrían estallar los recipientes de cristal.
- Preste atención a que la nevera esté suficientemente ventilada para así poder evacuar el calor extraído. De lo contrario no se garantiza un funcionamiento correcto. En especial no deben obstruirse las aberturas de ventilación.

► Coloque la nevera sobre una base firme.

Clavija del cable de conexión

12 V



230 V



Conectar la nevera a 12 V (modo termoelectrico)



NOTA

En el modo termoelectrico el termostato no tiene función y el aparato **no** puede congelar.

- ▶ Asegure el cable entre la nevera y la batería mediante un fusible (máximo 5 A).
- ▶ Conecte el cable de conexión de 12 V (ver figura) al mechero del vehículo o a una caja de enchufe de 12 V en el vehículo.
- ✓ La nevera empieza a enfriar el interior.
- ▶ Si desea poner fuera de servicio la nevera,
 - Desenchufe la nevera.
 - Para guardar el cable de conexión, enróllelo en torno a los dos soportes situados en la parte trasera del dispositivo.



NOTA

Si el motor está parado, desconecte la nevera de la batería para evitar su descarga.

Conectar la nevera a 230 V (modo por compresor)

- ▶ Conecte el cable de conexión de 230 V (ver figura) a la red de corriente alterna de 230 V.
- ▶ Encienda la nevera pulsando la tecla "ON/OFF" (fig. **2** 2, página 3).
- ✓ La pantalla se enciende e indica la temperatura de enfriado actual en °C.
- ✓ La nevera empieza a enfriar el interior.
- ▶ Para apagar la nevera:
 - Presione el pulsador "ON/OFF" (fig. **2** 2, página 3).
 - Desenchufe la nevera de la red.
 - Para guardar el cable de conexión, enróllelo en torno a los dos soportes situados en la parte trasera del dispositivo.
- ✓ La pantalla se apaga.

Ajustar la temperatura

La potencia de refrigeración puede verse afectada por:

- la temperatura ambiente
 - la cantidad de bebidas y alimentos a refrigerar
 - la frecuencia con la que se abre la puerta de la nevera
- Pulse la tecla "TEMP –" (fig. **2** 3, página 3) para **disminuir** en pasos de 1 °C la temperatura de enfriado.
- Pulse la tecla "TEMP +" (fig. **2** 4, página 3) para **aumentar** en pasos de 1 °C la temperatura de enfriado.
- ✓ La pantalla indica, durante unos segundos, la temperatura de enfriado ajustada en °C.
- ✓ El aparato confirma la temperatura seleccionada mediante el parpadeo de la pantalla.

Descongelar la nevera

Es posible que la humedad del aire se deposite en forma de escarcha en el evaporador o en el interior de la nevera, disminuyendo de este modo la potencia frigorífica. Descongele la nevera para evitarlo.



¡AVISO! ¡Peligro de daños en el aparato!

Nunca utilice herramientas duras o puntiagudas para retirar capas de hielo o soltar productos que se hayan adherido al congelarse.

Para descongelar la nevera, proceda como se indica a continuación:

- Saque los productos del interior de la nevera.
- En caso necesario, coloque los productos en otro refrigerador para mantenerlos fríos.
- Desconecte el aparato.
- Deje abierta la tapa de la nevera.
- Seque con un paño el agua descongelada.

6.3 Conectar al mechero del vehículo

**NOTA**

Cuando conecte la nevera al mechero del vehículo, tenga en cuenta que, en caso necesario, tendrá que accionar el encendido del vehículo para que el aparato obtenga suministro de corriente.

7 Limpieza y mantenimiento

**¡ADVERTENCIA!**

Desconecte el aparato de la red antes de proceder con la limpieza o el mantenimiento del mismo.

**¡AVISO! ¡Peligro de ocasionar daños materiales!**

- Nunca limpie la nevera bajo el chorro de agua corriente ni inmersa en agua jabonosa.
- No emplee productos de limpieza corrosivos u objetos que puedan arañar o deteriorar el aparato durante su limpieza.

- Limpie de vez en cuando el interior y el exterior de la nevera con un paño húmedo.
- Asegúrese de que las aberturas de ventilación y desaireación del aparato están limpias de polvo para que se pueda evacuar el calor generado durante el funcionamiento y el aparato no resulte perjudicado.

8 Solución de averías

| Avería | Posible causa | Solución propuesta |
|---|---|---|
| El aparato no funciona (está enchufado). | No hay tensión en la caja de enchufe CC (mechero) del vehículo. | En la mayoría de los vehículos debe estar conectado el interruptor de encendido para que el mechero tenga corriente. |
| | La caja de enchufe de tensión alterna no conduce tensión. | Inténtelo en otra caja de enchufe. |
| | El ventilador interno, el elemento refrigerador o el compresor están averiados. | Sólo un servicio de atención al cliente autorizado puede realizar la reparación. |
| Al funcionar conectada a la caja de enchufe CC (mechero del vehículo): El encendido está conectado pero la nevera no funciona. | El casquillo de la caja de enchufe CC está sucio y, en consecuencia, el contacto eléctrico es defectuoso. | Cuando la clavija de la nevera se calienta demasiado en el soporte de la caja de enchufe CC, puede ser que dicho soporte esté sucio, en cuyo caso se deberá limpiar, o que no se haya montado la clavija correctamente. |
| | Se ha fundido el fusible de la clavija CC. | Cambie el fusible de la clavija CC por uno de las mismas características (fig. 3 1, página 3). |
| | Se ha fundido el fusible del vehículo. | Cambie el fusible del vehículo de la caja de enchufe CC (normalmente 15 A) (consulte para ello las instrucciones de su vehículo). |

9 Garantía legal

Rige el plazo de garantía legal. Si el producto presenta algún defecto, diríjase a la sucursal del fabricante de su país (ver direcciones en el dorso de estas instrucciones) o a su establecimiento especializado.

Para la tramitación de la reparación y de la garantía debe enviar también los siguientes documentos:

- una copia de la factura con fecha de compra,
- el motivo de la reclamación o una descripción de la avería.

10 Evacuación

- Deseche el material de embalaje en el contenedor de reciclaje correspondiente.



Cuando vaya a desechar definitivamente el producto, infórmese en el centro de reciclaje más cercano o en un comercio especializado sobre las normas pertinentes de eliminación de materiales.

11 Datos técnicos

| | CoolFun CK40D Hybrid |
|--|---|
| Tensión de conexión: | 12 V $\overline{=}$ (funcionamiento termoeléctrico) 220–240 V \sim , 50 Hz (funcionamiento con compresor) |
| Consumo de potencia: | CC: 48 W CA: 65 W |
| Potencia de refrigeración: Modo termoeléctrico (12 V): Modo por compresor (230 V): | un máx. de 20 °C por debajo de la temperatura ambiente continuo de +10 °C a –15 °C |
| Categoría: | 1 |
| Clase de eficiencia energética: | A+ |
| Consumo de energía: | 99 kWh/año |
| Capacidad bruta: | 40 l |
| Capacidad útil: | 38 l |
| Clase climática: | N, T |
| Temperatura ambiente: | +16 °C – +43 °C |
| Emisiones de ruido: | 46 dB |
| Peso: | aprox. 22 kg |
| Homologación / certificados: |     |

Cumple la directiva 2009/19/CE (2004/104/EC) y la directiva CEM para vehículos.

Por favor, leia atentamente este manual antes da colocação em funcionamento do aparelho e guarde-o em local seguro. Em caso de revenda do aparelho, entregue o manual ao novo comprador.

O fabricante não se responsabiliza por danos resultantes de uma **utilização inadequada** ou de uma **operação incorrecta**.

Índice

| | | |
|----|-----------------------------------|----|
| 1 | Explicação dos símbolos | 53 |
| 2 | Indicações de segurança | 53 |
| 3 | Material fornecido | 55 |
| 4 | Utilização adequada | 56 |
| 5 | Descrição técnica | 56 |
| 6 | Utilização | 57 |
| 7 | Limpeza e manutenção | 61 |
| 8 | Eliminação de falhas | 62 |
| 9 | Garantia | 62 |
| 10 | Eliminação | 63 |
| 11 | Dados técnicos | 63 |

1 Explicação dos símbolos

**AVISO!**

Indicação de segurança: o incumprimento pode provocar a morte ou ferimentos graves.

**PRECAUÇÃO!**

Indicação de segurança: o incumprimento pode provocar ferimentos.

**NOTA!**

O incumprimento pode causar danos materiais e pode prejudicar o funcionamento do produto.

**OBSERVAÇÃO**

Informações suplementares sobre a operação do produto.

2 Indicações de segurança

2.1 Segurança geral

**AVISO!**

- Quando o aparelho apresentar danos visíveis, ele não deve ser colocado em funcionamento.
- Quando o cabo de conexão for danificado, o mesmo tem de ser substituído pelo fabricante, pela sua assistência técnica ou por uma pessoa com qualificações equivalentes para evitar perigos.
- As reparações neste aparelho apenas devem ser realizadas por técnicos especializados. As reparações inadequadas podem provocar perigos substanciais.
- Este aparelho pode ser utilizado por crianças a partir dos 8 anos, assim como por pessoas com capacidades físicas, sensoriais ou mentais reduzidas e/ou com insuficiente experiência e conhecimento, quando supervisionadas ou quando tenham recebido informação acerca da utilização segura do aparelho e tenham compreendido os perigos dele resultantes.

- A limpeza e a manutenção por parte do utilizador não podem ser efetuadas por crianças sem supervisão.
- As crianças não podem brincar com o aparelho.
- As crianças devem ser supervisionadas para garantir que não brincam com o aparelho.
- Guarde e utilize o aparelho fora do alcance de crianças com idade inferior a 8 anos.
- Não guarde as substâncias com risco de explosão, como p.ex. latas de spray com gás carburante inflamável, no aparelho.

**PRECAUÇÃO!**

- Separe o aparelho da rede
 - antes de cada limpeza e conservação
 - após cada utilização
- Os géneros alimentícios apenas podem ser armazenados nas embalagens originais ou recipientes adequados.

**NOTA!**

- Compare a indicação da tensão na placa de características com a alimentação de energia existente.
- Conecte o aparelho apenas do seguinte modo:
 - com o cabo de ligação DC à tomada de bordo DC (p. ex. isqueiro) no veículo.
 - ou com o cabo de ligação de 230 V à rede de corrente alternada de 230 V
- Conecte o aparelho com o cabo de ligação de 230 V à rede de corrente alternada de 230 V.
- Nunca retire a ficha da tomada eléctrica puxando pelo cabo de conexão.
- Se a geleira estiver ligada à tomada DC: Desconecte a sua geleira e outros consumidores da bateria antes de conectar um carregador rápido.
- Se a geleira estiver ligada à tomada DC: Separe a ligação ou desligue a geleira se desligar o motor. Caso contrário, a bateria pode ficar descarregada.
- A geleira não é adequada para o transporte de substâncias corrosivas ou substâncias com solventes.

- Este aparelho contém ciclopentano inflamável no isolamento. Os gases no material de isolamento requerem um processo de eliminação especial. No final da sua vida útil, entregue o aparelho num ponto de eliminação apropriado.

2.2 Segurança durante a utilização do aparelho



PRECAUÇÃO!

- Antes da colocação em funcionamento, tenha atenção para que o cabo de conexão e a ficha estejam secos.



NOTA!

- Não utilize aparelhos eléctricos dentro da geleira, excepto se estes aparelhos tiverem sido recomendados pelo fabricante.
- Não coloque o aparelho na proximidade de chamas abertas ou outras fontes de calor (aquecimento, radiação solar intensa, fogões a gás, etc.).
- **Perigo de sobreaquecimento!**
Tenha sempre atenção para que o calor gerado durante o funcionamento possa ser dissipado adequadamente. Certifique-se de que o aparelho está posicionado com uma distância suficiente em relação a paredes ou objectos de modo a que o ar possa circular livremente.
- Tenha atenção para que as aberturas de ventilação não sejam cobertas.
- Não verta líquidos ou gelo para dentro do recipiente interior.
- Nunca mergulhe o aparelho em água.
- Proteja o aparelho e os cabos do calor e da humidade.

3 Material fornecido

| Quantidade | Designação |
|------------|----------------------|
| 1 | Geleira |
| 1 | Manual de instruções |

4 Utilização adequada

No **funcionamento com compressor**, a geleira é adequada para refrigerar e congelar géneros alimentícios. No **funcionamento termoelétrico**, a geleira é exclusivamente adequada para refrigerar géneros alimentícios.

O aparelho está concebido para a operação com:

- uma tomada de bordo de 12 V de um veículo (por ex., o isqueiro), de um barco ou de uma caravana (ver indicação de tensão na placa de características)
- uma rede de corrente alternada de 230 V

O aparelho também é adequado para campismo. O aparelho não pode ser exposto à chuva.



PRECAUÇÃO! Risco para a saúde!

Por favor, verifique se a potência de refrigeração do aparelho cumpre os requisitos dos alimentos ou dos medicamentos que pretende refrigerar.

5 Descrição técnica

A geleira híbrida é adequada para a utilização móvel. Dispõe de dois sistemas de refrigeração independentes entre si. O aparelho dispõe de uma refrigeração tipo Peltier com dissipação de calor por uma ventoinha, assim como de uma refrigeração através de um compressor. A refrigeração é livre de desgaste.

No **funcionamento termoelétrico** (ligação a 12 V ---) pode refrescar produtos ou mantê-los frescos até, no máx., 20 °C abaixo da temperatura ambiente. No **funcionamento com compressor** (ligação a 230 V \sim) pode refrescar produtos, mantê-los frescos ou congelá-los até -15 °C.

No **funcionamento termoelétrico**, a temperatura não tem que ser regulada. O mostrador está desligado.

No **funcionamento com compressor**, a temperatura pode ser regulada através dos botões de +10 °C até -15 °C. O mostrador exibe a temperatura.

A tampa dispõe de uma junta vedante circular e de um fecho magnético.

A geleira o possui os seguintes elementos de comando:

| N.º na fig. 2, página 3 | Designação | Explicação |
|-------------------------|------------|--|
| 1 | Mostrador | Mostra a temperatura atual ou a temperatura pretendida. |
| 2 | ON/OFF | Liga ou desliga a geleira. |
| 3 | TEMP – | Reduz a temperatura de refrigeração desejada 1 °C de cada vez. |
| 4 | TEMP + | Aumenta a temperatura de refrigeração desejada 1 °C de cada vez. |

6 Utilização



PRECAUÇÃO! Risco para a saúde!

Os produtos alimentares devem ser guardados exclusivamente nas suas embalagens originais ou em recipientes adequados.



OBSERVAÇÃO

- Por motivos de higiene, antes de colocar o novo aparelho de refrigeração em funcionamento, deve limpar o seu interior e exterior com um pano húmido (ver também capítulo “Limpeza e manutenção” na página 61).
- Pode haver formação de alguns pingos de água no interior do aparelho de refrigeração se este tiver refrigerado durante algum tempo. Isso é normal, pois a humidade presente no ar condensa-se e transforma-se em pingos de água quando a temperatura arrefece no aparelho de refrigeração. O aparelho de refrigeração não está com defeito. Limpe-o, se necessário, com um pano seco.

6.1 Sugestões para poupar energia

- Escolha um local de utilização bem arejado e protegido de raios solares.
- Primeiro, deixe as refeições quentes arrefecer antes de as manter frescas.
- Não abra a geleira mais do que as vezes necessárias.
- Não deixe a geleira aberta mais tempo do que o necessário.

6.2 Utilizar a geleira



NOTA! Perigo de danos!

- Não ligue imediatamente o aparelho, após o mesmo ter sido transportado. Caso contrário o sistema de refrigeração poderá ser danificado. Após o transporte, deixe o aparelho ficar de na vertical, no mínimo, durante 30 horas antes de o ligar à corrente elétrica. Desta forma o agente de refrigeração pode voltar a juntar-se no compressor e o compressor não funciona a seco.
- Utilize o aparelho apenas numa única fonte de energia. A utilização em simultâneo do sistema de refrigeração termoelétrico e do compressor não é permitida.
- Tenha atenção para que no aparelho de refrigeração apenas se encontrem objetos ou produtos que possam ser refrigerados à temperatura selecionada.
- Assegure-se de que as bebidas ou os alimentos em recipientes de vidro não arrefeçam em demasia. Ao esfriar, as bebidas ou os alimentos líquidos dilatam. Deste modo, os recipientes de vidro podem partir.
- Certifique-se de que o aparelho de refrigeração se encontra bem ventilado para que o calor de saída possa dissipar-se, caso contrário, não está garantido um funcionamento correto. Em especial, as aberturas de ventilação não podem ser cobertas.

► Pouse a geleira sobre uma superfície estável.

Fichas dos cabos de conexão

12 V



230 V



Ligar o aparelho de refrigeração a 12 V (funcionamento termoelétrico)



OBSERVAÇÃO

No funcionamento termoelétrico o termostato encontra-se sem função e o aparelho **não** pode congelar.

- ▶ Proteja o cabo entre o aparelho de refrigeração e a bateria através de um fusível (máximo 5 A).
- ▶ Conecte o cabo de conexão de 12 V (ver figura) ao isqueiro ou a uma tomada de 12 V no veículo.
- ✓ O aparelho de refrigeração inicia a refrigeração do interior.
- ▶ Quando colocar a geleira fora de funcionamento:
 - Remova a ficha de conexão da tomada.
 - Para guardar, enrole o cabo de conexão nos dois suportes na parte de trás do aparelho.



OBSERVAÇÃO

Com o motor parado, separe a geleira da bateria, para que esta não descarregue.

Ligar o aparelho de refrigeração a 230 V (funcionamento com compressor)

- ▶ Conecte o cabo de conexão de 230 V (ver figura) à rede de corrente alternada de 230 V.
- ▶ Ligue a geleira, premindo o botão "ON/OFF" (fig. **2** 2, página 3).
- ✓ O mostrador liga-se e indica a temperatura de refrigeração atual em °C.
- ✓ A geleira inicia a refrigeração do interior.
- ▶ Se pretender desligar a geleira
 - Prima o botão "ON/OFF" (fig. **2** 2, página 3).
 - Remova a ficha de conexão da tomada.
 - Para guardar, enrole o cabo de conexão nos dois suportes na parte de trás do aparelho.
- ✓ O mostrador desliga-se.

Regular a temperatura

A potência de refrigeração pode ser influenciada pela

- temperatura ambiente,
 - quantidade de bens a serem refrigerados,
 - frequência de abertura da porta.
- Prima o botão “TEMP –” (fig. **2** 3, página 3) para **reduzir** a temperatura de refrigeração pretendida em respetivamente 1 °C.
- Prima o botão “TEMP +” (fig. **2** 4, página 3) para **aumentar** a temperatura de refrigeração pretendida em respetivamente 1 °C.
- ✓ O mostrador indica, durante alguns segundos, em °C a temperatura de refrigeração pretendida que foi regulada.
- ✓ O mostrador começa a piscar confirmando a temperatura selecionada.

Descongelar a geleira

A humidade do ar pode formar gelo no vaporizador ou no interior da geleira, o que reduz a potência de arrefecimento. Descongele o aparelho atempadamente.



NOTA! Perigo de danos no aparelho!

Nunca utilize ferramentas duras ou pontiagudas para retirar as camadas de gelo ou para libertar objetos congelados.

Proceda do seguinte modo para descongelar a geleira:

- Retire os produtos congelados.
- Se necessário, guarde-os num outro aparelho de refrigeração para que permaneçam frios.
- Desligue o aparelho.
- Deixe a tampa aberta.
- Limpe a água de degelo.

6.3 Conectar ao isqueiro



OBSERVAÇÃO

Se conectar a geleira ao isqueiro do seu veículo, lembre-se de que, eventualmente, terá de ligar a ignição para que o aparelho seja alimentado com corrente.

7 Limpeza e manutenção



AVISO!

Antes de cada limpeza e conservação, separe o aparelho da rede.



NOTA! Perigo de danos!

- Nunca limpe a geleira debaixo de água corrente nem dentro de água de lavar a loiça.
- Não utilize produtos de limpeza abrasivos ou objectos duros para a limpeza, uma vez que podem danificar a geleira.

- De vez em quando, limpe o interior e o exterior do aparelho com um pano húmido.
- Certifique-se que as aberturas de ventilação e extracção de ar do aparelho estão livres de pó e sujidade para que, durante o funcionamento, o ar quente possa ser extraído e o aparelho não seja danificado.

8 Eliminação de falhas

| Falha | Possível causa | Sugestão de solução |
|---|---|--|
| O seu aparelho não funciona (ficha inserida na tomada). | A tomada DC (isqueiro) do veículo não tem corrente. | Na maioria dos veículos, a ignição tem de estar ligada para que o isqueiro do veículo tenha tensão elétrica. |
| | A tomada da tensão alternada não conduz tensão. | Tente novamente noutra tomada. |
| | O ventilador interno ou o elemento de refrigeração ou o compressor está avariado. | A reparação apenas pode ser realizada por um serviço de assistência técnica autorizado. |
| Funcionamento na tomada DC (isqueiro): A ignição está ligada e a geleira não funciona. | O casquilho da tomada DC está sujo. Isto resulta num mau contacto elétrico. | Quando a ficha da sua geleira ficar muito quente no casquilho da tomada DC, é necessário limpar o casquilho ou é possível que a ficha não esteja montada corretamente. |
| | O fusível da ficha DC está queimado. | Substitua o fusível da ficha DC por um fusível de equivalência semelhante (fig. 3 1, página 3). |
| | O fusível do veículo está queimado. | Substitua o fusível do veículo da tomada DC (normalmente 15 A) (para isso, consulte o manual de instruções do seu veículo). |

9 Garantia

É válido o prazo de garantia legal. Se o produto estiver com defeito, por favor, dirija-se à representação do fabricante no seu país (endereços, ver verso do manual) ou ao seu revendedor.

Para fins de reparação ou de garantia, terá de enviar os seguintes documentos em conjunto:

- uma cópia da factura com a data de aquisição,
- um motivo de reclamação ou uma descrição da falha.

10 Eliminação

- Sempre que possível, coloque o material de embalagem no respectivo contentor de reciclagem.



Para colocar o aparelho definitivamente fora de funcionamento, por favor, informe-se junto do centro de reciclagem mais próximo ou revendedor sobre as disposições de eliminação aplicáveis.

11 Dados técnicos

| | CoolFun CK40D Hybrid |
|---|---|
| Tensão de conexão: | 12 V \equiv (funcionamento termoelétrico) 220–240 V \sim , 50 Hz (funcionamento com compressor) |
| Consumo: | DC: 48 W AC: 65 W |
| Potência de refrigeração: Funcionamento termoelétrico (12 V): Funcionamento com compressor (230 V): | máx. 20 °C abaixo da temperatura ambiente de forma contínua de +10 °C a -15 °C |
| Categoria: | 1 |
| Classe de eficiência energética: | A+ |
| Consumo de energia: | 99 kWh/ano |
| Volume bruto: | 40 l |
| Volume útil: | 38 l |
| Classe climática: | N, T |
| Temperatura ambiente: | +16 °C – +43 °C |
| Emissões acústicas: | 46 dB |
| Peso: | aprox. 22 kg |
| Verificação/certificado: |     |

Em conformidade com a diretiva 2009/19/CE (2004/104/CE), diretiva CEM para automóveis.

Prima di effettuare la messa in funzione leggere accuratamente questo manuale di istruzioni, conservarlo e, in caso di trasmissione dell'apparecchio consegnarlo all'utente successivo.

Il produttore declina ogni responsabilità per danni risultanti da un **uso non conforme alla destinazione** o **da un impiego scorretto**.

Indice

| | | |
|----|--|----|
| 1 | Spiegazione dei simboli | 65 |
| 2 | Indicazioni di sicurezza | 65 |
| 3 | Dotazione | 67 |
| 4 | Uso conforme alla destinazione | 68 |
| 5 | Descrizione tecnica. | 68 |
| 6 | Impiego | 69 |
| 7 | Pulizia e cura | 73 |
| 8 | Eliminazione dei disturbi. | 74 |
| 9 | Garanzia | 74 |
| 10 | Smaltimento | 75 |
| 11 | Specifiche tecniche. | 75 |

1 Spiegazione dei simboli

**AVVERTENZA!**

Avviso di sicurezza: la mancata osservanza di questo avviso può causare ferite gravi anche mortali.

**ATTENZIONE!**

Avviso di sicurezza: la mancata osservanza di questo avviso può essere causa di lesioni.

**AVVISO!**

La mancata osservanza di questa nota può causare danni materiali e compromettere il funzionamento del prodotto.

**NOTA**

Informazioni integranti relative all'impiego del prodotto.

2 Indicazioni di sicurezza

2.1 Sicurezza generale

**AVVERTENZA!**

- Se l'apparecchio presenta danni visibili, non metterlo in funzione.
- Se il cavo di allacciamento di questo apparecchio viene danneggiato, esso deve essere sostituito dal produttore, da parte del suo servizio clienti, oppure da una persona sufficientemente qualificata, al fine di evitare pericoli.
- Questo apparecchio deve essere riparato solo da personale specializzato. Le riparazioni effettuate in modo scorretto potrebbero causare rischi enormi.
- Il presente apparecchio può essere usato da bambini a partire dagli 8 anni e da utenti con ridotte capacità fisiche, sensoriali o mentali o inesperti e/o con conoscenze insufficienti, se non sono lasciati soli o se sono stati istruiti sull'utilizzo sicuro dell'apparecchio e hanno compreso i pericoli che possono insorgere.
- La pulizia e la manutenzione da parte dell'utente non possono essere compiute da bambini lasciati soli.

- I bambini non possono giocare con l'apparecchio.
- Sorvegliare i bambini per evitare che giochino con l'apparecchio.
- Conservare e utilizzare l'apparecchio lontano dalla portata dei bambini al di sotto degli 8 anni.
- Nell'apparecchio non conservare sostanze esplosive come ad es. bombolette spray con gas propellente infiammabile.

**ATTENZIONE!**

- Staccare l'apparecchio dalla rete
 - prima di effettuare la pulizia e la cura
 - dopo ogni utilizzo
- I prodotti alimentari possono essere conservati solo nelle confezioni originali o in contenitori adeguati.

**AVVISO!**

- Confrontare i dati della tensione riportati sulla targhetta con quelli delle prese e degli attacchi disponibili.
- Collegare l'apparecchio solo nel modo seguente:
 - con il cavo di allacciamento CC alla spina CC del veicolo (ad es. accendisigari)
 - oppure con il cavo di allacciamento da 230 V alla rete di alimentazione in corrente alternata da 230 V
- Collegare l'apparecchio con il cavo di allacciamento da 230 V alla rete di alimentazione in corrente alternata da 230 V.
- Non estrarre mai la spina dalla presa tirando il cavo di allacciamento.
- Quando il frigorifero è collegato ad un presa CC: Staccare il frigorifero e le altre utenze dalla batteria prima di collegare il caricabatterie rapido.
- Quando il frigorifero è collegato ad un presa CC: Interrompere il collegamento o spegnere il frigorifero se il motore viene spento. Altrimenti la batteria si può scaricare.
- Il frigorifero non è adatto per il trasporto di sostanze corrosive o solventi.
- Questo frigorifero contiene nell'isolamento ciclopentano infiammabile. I gasi contenuti nel materiale di isolamento richiedono un processo di smaltimento particolare. Al termine della sua vita utile, smaltire l'apparecchio in modo conforme.

2.2 Sicurezza durante il funzionamento dell'apparecchio



ATTENZIONE!

- Prima della messa in funzione assicurarsi che la linea di alimentazione e la spina siano asciutte.



AVVISO!

- Non utilizzare apparecchi elettrici all'interno del frigorifero ad eccezione di quelli consigliati dallo stesso produttore.
- Non collocare l'apparecchio nelle vicinanze di fiamme libere o altre fonti di calore (riscaldamento, intensa esposizione ai raggi solari, forni a gas ecc.).
- **Pericolo di surriscaldamento!**
Assicurarsi che il calore generato durante il funzionamento sfugga sufficientemente. Assicurarsi che la distanza fra l'apparecchio e le pareti o altri oggetti sia tale che l'aria possa circolare liberamente.
- Fare attenzione che le feritoie di aerazione non vengano coperte.
- Non versare nessun tipo di liquido o ghiaccio nel contenitore interno.
- Non immergere mai l'apparecchio in acqua.
- Proteggere l'apparecchio e i cavi dal caldo e dall'umidità.

3 Dotazione

| Quantità | Denominazione |
|----------|----------------------|
| 1 | Frigorifero |
| 1 | Istruzioni per l'uso |

4 Uso conforme alla destinazione

Nel **funzionamento con compressore** il frigorifero è ideale per raffreddare e scaldare gli alimenti. Nel **funzionamento termoelettrico** il frigorifero è adatto solo per raffreddare i generi alimentari.

L'apparecchio è ideato per il funzionamento con:

- una presa di rete di bordo a 12 V di un'auto (ad es. accendisigari), di una barca o di un camper (confrontare i dati della tensione riportati sulla targhetta)
- una rete di alimentazione in corrente alternata da 230 V

L'apparecchio è adatto anche per il campeggio. L'apparecchio non deve essere esposto a pioggia.



ATTENZIONE! Pericolo per la salute!

Controllare che la capacità di raffreddamento dell'apparecchio sia conforme ai requisiti degli alimenti o medicinali che si desidera raffreddare.

5 Descrizione tecnica

Il frigorifero ibrido è adatto per essere utilizzato anche come frigorifero portatile. Dispone di due sistemi di raffreddamento indipendenti l'uno dall'altro. L'apparecchio dispone di un sistema refrigerante detto di Peltier con asportazione di calore mediante una ventola nonché di un raffreddamento mediante compressore. Il raffreddamento è resistente all'usura ed.

Nel **funzionamento termoelettrico** (collegamento a 12 V $\overline{=}$) può raffreddare e tenere freschi alimenti fino a un max di 20 °C a temperature ambiente. Nel **funzionamento con compressore** (collegamento a 230 V) può raffreddare e mantenere freddi i prodotti o surgelarli fino a -15 °C.

Nel **funzionamento termoelettrico** non è necessario impostare la temperatura. Il display è spento.

Nel **funzionamento con compressore** la temperatura può essere impostata mediante i tasti da +10 °C a -15 °C. Il display indica la temperatura.

Il coperchio è dotato di una guarnizione lungo tutto il bordo e di una chiusura magnetica.

Il frigorifero portatile dispone dei seguenti elementi di comando:

| N. in fig. 2 , pagina 3 | Denominazione | Spiegazione |
|--|---------------|--|
| 1 | Display | Indica la temperatura attuale o desiderata. |
| 2 | ON/OFF | Accende o spegne il frigorifero. |
| 3 | TEMP – | Riduce la temperatura di raffreddamento desiderata di 1 °C ad ogni pressione. |
| 4 | TEMP + | Aumenta la temperatura di raffreddamento desiderata di 1 °C ad ogni pressione. |

6 Impiego



ATTENZIONE! Pericolo per la salute!

I prodotti alimentari possono essere conservati solo nelle confezioni originali o in contenitori adeguati.



NOTA

- Per motivi igienici, prima della messa in funzione iniziale del frigorifero, pulirne l'interno e l'esterno con un panno umido (vedi anche capitolo "Pulizia e cura" a pagina 73).
- Se si raffredda per un periodo lungo è possibile che un paio di gocce d'acqua possano depositarsi all'interno del frigorifero. Questo è normale poiché l'umidità dell'aria si condensa in gocce d'acqua se la temperatura all'interno del frigorifero si abbassa. Il frigorifero non è guasto. Eliminarle se necessario con un panno asciutto.

6.1 Suggerimenti per risparmiare energia

- Scegliere un luogo di impiego ben aerato e riparato dai raggi solari.
- Prima di immagazzinare cibi caldi nell'apparecchio, lasciarli prima raffreddare.
- Non aprire il frigorifero più spesso del necessario.
- Non lasciare il frigorifero aperto più del necessario.

6.2 Come utilizzare il frigorifero



AVVISO! Pericolo di danni!

- Non accendere l'apparecchio immediatamente dopo il trasporto. Altrimenti il sistema di raffreddamento potrebbe essere danneggiato. A trasporto avvenuto, lasciare fermo l'apparecchio per almeno 30 minuti, prima di accenderlo. In questo modo il refrigerante può raccogliersi di nuovo nel compressore evitando che quest'ultima funzioni a secco.
- Azionare l'apparecchio unicamente con una sola fonte di energia. L'utilizzo simultaneo del sistema di raffreddamento termoelettrico e del compressore non è ammesso.
- Assicurarsi che nel frigorifero si trovino solo oggetti o prodotti che possono essere raffreddati alla temperatura selezionata.
- Prestare attenzione a non raffreddare eccessivamente bevande o vivande liquide conservate in contenitori di vetro, in quanto esse si dilatano se congelate, provocando la rottura del contenitore di vetro.
- Assicurarsi che il frigorifero sia ben aerato, in modo tale che il calore generato possa fuoriuscire; in caso contrario non è più garantito un funzionamento corretto. In particolare, fare attenzione che le aperture di aerazione non vengano coperte.

► Collocare il frigorifero su una base stabile.

Spina del cavo di allacciamento

12 V



230 V



Collegamento del frigorifero a 12 V (funzionamento termoelettrico)



NOTA

Nel funzionamento termoelettrico il termostato non funziona e l'apparecchio **non** può surgelare.

- ▶ Rendere sicuro il cavo fra il frigorifero e la batteria mediante un fusibile (massimo 5 A).
- ▶ Collegare il cavo di allacciamento da 12 V (vedi figura) all'accendisigari oppure a una presa da 12 V del veicolo.
- ✓ Il vano interno del frigorifero inizia a raffreddarsi.
- ▶ Quando l'apparecchio viene spento:
 - estrarre il connettore.
 - Conservare il cavo di allacciamento avvolgendolo sui due supporti apposti sul retro dell'apparecchio.



NOTA

A motore spento, staccare il frigorifero dalla batteria per non scaricarla.

Collegamento del frigorifero a 230 V (funzionamento con compressore)

- ▶ Collegare il cavo di allacciamento da 230 V (vedi figura) alla rete di alimentazione in corrente alternata da 230 V.
- ▶ Accendere il frigorifero portatile premendo il tasto "ON/OFF" (fig. **2** 2, pagina 3).
- ✓ Il display si accende e visualizza l'attuale temperatura di raffreddamento in °C.
- ✓ Lo spazio interno del frigorifero portatile inizia a raffreddarsi.
- ▶ Se si desidera spegnere il frigorifero portatile
 - Premere il tasto "ON/OFF" (fig. **2** 2, pagina 3).
 - Estrarre la spina di collegamento.
 - Conservare il cavo di allacciamento avvolgendolo sui due supporti posti sul retro dell'apparecchio.
- ✓ Il display si spegne.

Regolazione della temperatura

La capacità di raffreddamento può essere influenzata

- dalla temperatura ambiente
 - dalla quantità di prodotti da raffreddare,
 - dalla frequenza con la quale viene aperta la porta
- Per **ridurre** la temperatura di raffreddamento desiderata di 1 °C, premere il tasto "TEMP -" (fig. **2** 3, pagina 3).
- Per **augmentare** la temperatura di raffreddamento desiderata di 1 °C, premere il tasto "TEMP +" (fig. **2** 4, pagina 3).
- ✓ Il display visualizza per alcuni secondi la temperatura di raffreddamento desiderata impostata in °C.
- ✓ L'apparecchio conferma l'accettazione della temperatura selezionata lampeggiando sul display.

Sbrinamento del frigorifero portatile

L'umidità dell'aria può condensarsi sul vaporizzatore o all'interno del frigorifero formando brina la quale diminuisce la potenza frigorifera. Sbrinare perciò l'apparecchio a tempo debito.



AVVISO! Pericolo di danni all'apparecchio!

Non impiegare mai utensili duri o accuminati per rimuovere gli strati di ghiaccio o per liberare oggetti congelati.

Per sbrinare il frigorifero, procedere come segue:

- Togliere i prodotti dal frigorifero.
- Immagazzinarli eventualmente in un altro frigorifero affinché si mantengano freddi.
- Spegnere l'apparecchio.
- Lasciare il coperchio aperto.
- Asciugare la condensa.

6.3 Collegamento all'accendisigari



NOTA

Se il frigorifero viene collegato all'accendisigari del veicolo, fare attenzione se è necessario inserire l'accensione per alimentare l'apparecchio con la corrente.

7 Pulizia e cura



AVVERTENZA!

Staccare l'apparecchio dalla rete ogni volta che si effettua la pulizia e la cura.



AVVISO! Pericolo di danni!

- Non lavare mai il frigorifero sotto acqua corrente e non immergerlo in acqua per risciaccarlo.
- Per la pulizia non impiegare detersivi corrosivi oppure oggetti ruvidi, perché potrebbero danneggiare il frigorifero.

- Pulire l'interno e l'esterno dell'apparecchio di tanto in tanto con un panno umido.
- Assicurarsi che le aperture di aerazione e disaerazione dell'apparecchio siano prive di polvere e sporcizia in modo da permettere, al calore generato durante il funzionamento, di fuoriuscire e non danneggiare l'apparecchio.

8 Eliminazione dei disturbi

| Disturbo | Possibile causa | Proposta di soluzione |
|---|--|--|
| L'apparecchio non funziona (la spina è inserita). | Nella presa CC (accendisigari) del veicolo non c'è tensione. | Nella maggior parte dei veicoli è necessario che l'interruttore di accensione sia inserito perché all'accendisigari possa arrivare tensione. |
| | Nella presa di tensione alternata non c'è tensione. | Provare a collegare l'apparecchio ad un'altra presa. |
| | La ventola interna, l'elemento raffreddante o il compressore potrebbero essere guasti. | I lavori di riparazione devono essere effettuati solo da un Punto Assistenza Clienti autorizzato. |
| Funzionamento con presa CC (accendisigari): l'accensione è inserita e il frigorifero non funziona. | L'attacco della presa CC è sporco. Questo provoca un contatto elettrico sbagliato. | Se la spina del frigorifero inserita nell'attacco della presa CC è diventata molto calda, significa che è necessario pulire l'attacco o che la spina probabilmente non è montata in modo corretto. |
| | Il fusibile della spina CC è bruciato. | Sostituire il fusibile della spina CC con un fusibile dello stesso tipo (fig. 3 1, pagina 3). |
| | Il fusibile del veicolo è bruciato. | Sostituire il fusibile del veicolo della presa CC (solitamente di 15 A). (Osservare inoltre le istruzioni per il funzionamento del vostro veicolo). |

9 Garanzia

Vale il termine di garanzia previsto dalla legge. Qualora il prodotto risultasse difettoso, La preghiamo di rivolgersi alla filiale del produttore del suo Paese (l'indirizzo si trova sul retro del manuale di istruzioni), oppure al rivenditore specializzato di riferimento.

Per la riparazione e per il disbrigo delle condizioni di garanzia è necessario inviare la seguente documentazione:

- una copia della fattura con la data di acquisto del prodotto,
- un motivo su cui fondare il reclamo, oppure una descrizione del guasto.





10 Smaltimento

- Raccogliere il materiale di imballaggio possibilmente negli appositi contenitori di riciclaggio.



Quando il prodotto viene messo fuori servizio definitivamente, informarsi al centro di riciclaggio più vicino, oppure presso il proprio rivenditore specializzato, sulle prescrizioni adeguate concernenti lo smaltimento.

11 Specifiche tecniche

| | CoolFun CK40D Hybrid |
|---|---|
| Tensione di allacciamento: | 12 V $\overline{=}$ (funzionamento termoelettrico) 220–240 V \sim , 50 Hz (funzionamento con compressore) |
| Potenza assorbita: | CC: 48 W CA: 65 W |
| Capacità di raffreddamento: funzionamento termoelettrico (12 V): funzionamento con compressore (230 V): | max 20 °C al di sotto della temperatura ambiente in modo continuo da +10 °C a –15 °C |
| Categoria: | 1 |
| Classe di efficienza energetica: | A+ |
| Consumo energetico: | 99 kWh/annum |
| Volume lorda: | 40 l |
| Volume utile: | 38 l |
| Classe climatica: | N, T |
| Temperatura ambiente: | +16 °C – +43 °C |
| Emissioni acustiche: | 46 dB |
| Peso: | ca. 22 kg |
| Certificati di controllo: |     |

Conformemente alla direttiva 2009/19/CE (2004/104/CE), direttiva EMC concernente i veicoli.

Lees deze handleiding voor de ingebruikname zorgvuldig door en bewaar deze. Geef de handleiding bij doorgeven van het toestel door aan de gebruiker.

De fabrikant kan niet aansprakelijk worden gesteld voor schade die door **gebruik tegen de voorschriften in** of door **verkeerde bediening** wordt veroorzaakt.

Inhoudsopgave

| | | |
|----|--|----|
| 1 | Verklaring van de symbolen | 77 |
| 2 | Veiligheidsinstructies | 77 |
| 3 | Omvang van de levering | 79 |
| 4 | Gebruik volgens de voorschriften | 80 |
| 5 | Technische beschrijving | 80 |
| 6 | Bediening | 81 |
| 7 | Reiniging en onderhoud | 85 |
| 8 | Verhelpen van storingen | 86 |
| 9 | Garantie | 86 |
| 10 | Afvoer | 87 |
| 11 | Technische gegevens | 87 |

1 Verklaring van de symbolen

**WAARSCHUWING!**

Veiligheidsaanwijzing: Het niet naleven kan leiden tot overlijden of ernstig letsel.

**VOORZICHTIG!**

Veiligheidsaanwijzing: Het niet naleven kan leiden tot letsel.

**LET OP!**

Het niet naleven ervan kan leiden tot materiële schade en de werking van het product beperken.

**INSTRUCTIE**

Aanvullende informatie voor het bedienen van het product.

2 Veiligheidsinstructies

2.1 Algemene veiligheid

**WAARSCHUWING!**

- Als het toestel zichtbaar beschadigd is, mag het niet in gebruik worden genomen.
- Als de aansluitkabel van dit toestel wordt beschadigd, moet deze, om gevaren te vermijden, door de fabrikant, diens klantenservice of een gelijkwaardig gekwalificeerd persoon vervangen worden.
- Reparaties aan dit toestel mogen uitsluitend door vakmonteurs uitgevoerd worden. Door ondeskundige reparaties kunnen grote gevaren ontstaan.
- Dit toestel kan door kinderen vanaf 8 jaar en ouder evenals door personen met verminderde fysieke, zintuiglijke of geestelijke vermogens of tekortschietende ervaring en/of kennis gebruikt worden, als ze worden begeleid of hun is uitgelegd hoe ze het toestel veilig kunnen gebruiken. Ook dienen ze inzicht te hebben in de gevaren die het gebruik van het toestel met zich meebrengt.
- Reiniging en gebruikersonderhoud mogen niet door kinderen zonder begeleiding worden uitgevoerd.

- Kinderen mogen niet met het toestel spelen.
- Er moet toezicht worden gehouden op kinderen, zodat ze niet met toestel gaan spelen.
- Bewaar en gebruik het toestel buiten het bereik van kinderen onder 8 jaar.
- Bewaar geen explosiegevaarlijke stoffen, zoals spuitbussen met brandbaar drijfgas, in het toestel.

**VOORZICHTIG!**

- Scheid het toestel van het net
 - voor iedere reiniging en ieder onderhoud
 - na elk gebruik
- Levensmiddelen mogen alleen in de originele verpakkingen of geschikte bakken worden opgeslagen.

**LET OP!**

- Vergelijk de spanning op het typeplaatje met de voorhanden energievoorziening.
- Sluit het toestel alleen als volgt aan:
 - met de DC-aansluitkabel aan een DC-stopcontact in het voertuig (bijv. sigarettenaansteker)
 - of met de 230-V-aansluitkabel op het 230-V-wisselstroomnet
- Sluit het toestel met de 230-V-aansluitkabel op het 230-V-wisselstroomnet aan.
- Trek de stekker nooit aan de aansluitkabel uit het stopcontact.
- Als het koeltoestel aan de DC-contactdoos is aangesloten: Klem uw koeltoestel en andere verbruikers van de accu af voor u een snellader aansluit.
- Als het koeltoestel aan de DC-contactdoos is aangesloten: Verbreek de verbinding of schakel het koeltoestel uit, als u de motor uitschakelt. Anders kan de accu worden ontladen.
- Het koeltoestel is niet geschikt voor het transport van bijtende of oplosmiddelhoudende stoffen.
- Deze koeltoestel bevat in de isolering brandbaar cyclopentaan. De gassen in het isoleringsmateriaal vereisen een bijzonder afvoerproces. Voer het apparaat aan het einde van zijn levensduur af volgens de voorschriften.

2.2 Veiligheid bij het gebruik van het toestel



VOORZICHTIG!

- Let er voor de ingebruikneming op dat de voedingskabel en de stekker droog zijn.



LET OP!

- Gebruik geen elektrische toestellen binnen de koeltoestel, behalve als deze toestellen daarvoor door de fabrikant worden aanbevolen.
- Zet het toestel niet in de buurt van open vlammen of andere warmtebronnen (verwarming, sterke zonnestraling, gasovens enz.).
- **Oververhittingsgevaar!**
Let er altijd op dat de warmte, die bij het bedrijf ontstaat, goed afgevoerd kan worden. Zorg ervoor, dat het toestel op voldoende afstand tot wanden en voorwerpen staat, zodat de lucht kan circuleren.
- Let erop dat de ventilatiesleuven niet worden afgedekt.
- Doe geen vloeistoffen of ijs in het binnenreservoir.
- Dompel het toestel nooit onder water.
- Bescherm het toestel en de kabels tegen hitte en vocht.

3 Omvang van de levering

| Aantal | Omschrijving |
|--------|----------------------|
| 1 | Koeltoestel |
| 1 | Gebruiksaanwijzingen |

4 Gebruik volgens de voorschriften

In de **compressormodus** is het koeltoestel geschikt voor het koelen en diepvriezen van levensmiddelen. In de **thermo-elektrische modus** is het koeltoestel uitsluitend geschikt voor het koelen van levensmiddelen.

Het toestel is bestemd voor het gebruik op:

- een 12-V-boordnetstopcontact van een auto (bijv. sigarettenaansteker), boot of camper (zie spanning op het typeplaatje)
- op een 230-V-wisselstroomnet

Het toestel is ook voor op de camping geschikt. Het toestel mag niet aan regen worden blootgesteld.



VOORZICHTIG! Gevaar voor de gezondheid!

Controleer of het koelvermogen van het toestel voldoet aan de eisen van de levensmiddelen of geneesmiddelen die u wilt koelen.

5 Technische beschrijving

De hybride koelbox is geschikt voor het mobiele gebruik. Ze heeft twee van elkaar onafhankelijke koelsystemen. Het toestel beschikt over een peltierkoeling met warmteafvoer door een ventilator en een koeling door een compressor. De koeling is slijtvrij.

In de **thermo-elektrische modus** (aansluiting aan 12 V $\overline{=}$) kan ze waren tot max. 20 °C onder omgevingstemperatuur afkoelen of koel houden. In de **compressormodus** (aansluiting aan 230 V) kan ze waren afkoelen of koel houden of tot -15 °C diepvriezen.

In de **thermo-elektrische modus** hoeft de temperatuur niet ingesteld te worden. Het display is uitgeschakeld.

In de **compressormodus** kan de temperatuur met de toetsen van +10 °C tot -15 °C ingesteld worden. Het display geeft de temperatuur weer.

Het deksel beschikt over een rondomdichting en een magneetsluiting.

De koelbox heeft de volgende bedieningselementen:

| Nr in afb. 2, pagina 3 | Omschrijving | Verklaring |
|------------------------|--------------|---|
| 1 | Display | Geeft de actuele resp. de gewenste temperatuur weer. |
| 2 | ON/OFF | Schakelt de koelbox in of uit. |
| 3 | TEMP – | Vermindert de gewenste koeltemperatuur telkens met 1°C. |
| 4 | TEMP + | Verhoogt de gewenste koeltemperatuur telkens met 1°C. |

6 Bediening



VOORZICHTIG! Gevaar voor de gezondheid!

Levensmiddelen mogen alleen in de originele verpakkingen of geschikte bakken worden opgeslagen.



INSTRUCTIE

- Voordat u het nieuwe koeltoestel in gebruik neemt, moet u het om hygiënische redenen van binnen en van buiten reinigen met een vochtige doek (zie ook hoofdstuk „Reiniging en onderhoud“ op pagina 85).
- Een paar waterdruppels kunnen zich afzetten binnen het koeltoestel, als die voor langere tijd heeft gekoeld. Dat is normaal, aangezien het vocht in de lucht tot waterdruppels condenseert, als de temperatuur in het koeltoestel afkoelt. Het koeltoestel is niet defect. Wis het eventueel af met een droge doek.

6.1 Tips om energie te sparen

- Kies een goed geventileerde en tegen zonnestralen beschermde plaats.
- Laat warme spijzen eerst afkoelen, voordat u ze in het toestel koel houdt.
- Open het koeltoestel niet vaker dan nodig.
- Laat het koeltoestel niet langer open dan nodig is.

6.2 Koeltoestel gebruiken



LET OP! Beschadigingsgevaar!

- Schakel het toestel niet onmiddellijk in, nadat u het heeft getransporteerd. Het koelsysteem zou anders beschadigd kunnen raken. Laat het toestel na het transport minimaal 30 minuten staan, voordat u het inschakelt. Zo kan het koelmiddel weer in de compressor worden opgevangen en loopt de compressor niet droog.
- Gebruik het toestel slechts aan één enkele energiebron. Het gelijktijdige gebruik van het thermo-elektrische koelsysteem en de compressor is niet toegestaan.
- Zorg ervoor dat zich alleen voorwerpen of waren in het koeltoestel bevinden die op de gekozen temperatuur gekoeld zijn of mogen worden.
- Zorg ervoor dat u dranken of voeding in glazen recipiënten niet te sterk afkoelt. Bij het bevriezen zetten dranken of vloeibare voeding zich uit. Hierdoor kunnen de glazen recipiënten vernietigd worden.
- Zorg ervoor dat het koeltoestel goed geventileerd wordt, zodat alle onttrokken warmte afgevoerd kan worden, anders is een goede werking niet gegarandeerd. Vooral de ventilatieopeningen mogen niet afgedekt worden.

► Plaats het koeltoestel op een stevige ondergrond.

Stekkers van de aansluitkabels

12 V



230 V



Koeltoestel op 12 V aansluiten (thermo-elektrische modus)



INSTRUCTIE

In de thermo-elektrische modus is de thermostaat zonder functie en het toestel kan **niet** diepvriezen.

- ▶ Beveilig de leiding tussen koeltoestel en accu met een zekering (maximaal 5 A) ab.
- ▶ Sluit de 12-V-aansluitkabel (zie afbeelding) op de sigarettenaansteker of een 12-V-contactdoos in het voertuig aan.
- ✓ Het koeltoestel start met het koelen van de binnenruimte.
- ▶ Als u het koeltoestel buiten bedrijf stelt:
 - trek de aansluitstekker eruit.
 - wikkel de aansluitkabel ter bewaring op de beide houders aan de achterkant van het toestel.



INSTRUCTIE

Scheid het koeltoestel bij motorstilstand van de accu, zodat deze niet ontladen wordt.

Koeltoestel op 230 V aansluiten (compressormodus)

- ▶ Sluit de 230-V-aansluitkabel (zie afbeelding) op het 230-V-wisselstroomnet aan.
- ▶ Schakel de koelbox in door de toets „ON/OFF” (afb. **2** 2, pagina 3) in te drukken.
- ✓ Het display wordt ingeschakeld en geeft de actuele koeltemperatuur in °C weer.
- ✓ De koelbox start met het koelen van de binnenruimte.
- ▶ Als u de koelbox wilt uitschakelen
 - Druk op de toets „ON/OFF” (afb. **2** 2, pagina 3).
 - Trek de aansluitstekker uit.
 - Wikkel de aansluitkabel ter bewaring op de beide houders aan de achterkant van het toestel.
- ✓ Het display wordt uitgeschakeld.

Temperatuur instellen

Het koelvermogen kan worden beïnvloed door

- de omgevingstemperatuur
 - de hoeveelheid waren die gekoeld moet worden
 - het aantal keren dat de deur wordt geopend
- Druk op de toets „TEMP –“ (afb. **2** 3, pagina 3) om de gewenste koeltemperatuur met telkens 1 °C te **verlagen**.
- Druk op de toets „TEMP +“ (afb. **2** 4, pagina 3) om de gewenste koeltemperatuur met telkens 1 °C te **verhogen**.
- ✓ Het display geeft gedurende enkele seconden de ingestelde gewenste koeltemperatuur in °C weer.
- ✓ Het toestel bevestigt de overname van de geselecteerde temperatuur door knippen van het display.

Koelbox ontdooien

Luchtvochtigheid kan zich op de verdamper of in de binnenruimte van de koelbox als rijp afzetten, waardoor het koelvermogen verminderd wordt. Ontdooi het toestel tijdig.



LET OP! Gevaar voor beschadiging van het toestel!

Gebruik nooit hard of spits gereedschap voor het verwijderen van ijslagen of het losmaken van vastgevroren voorwerpen.

Ga als volgt te werk om de koelbox te ontdooien:

- neem de waren eruit.
- bewaar deze evt. in een ander koeltoestel zodat ze koud blijven.
- schakel het toestel eerst uit.
- laat het deksel open.
- veeg het dooiwater weg.

6.3 Aansluiten op de sigarettenaansteker



INSTRUCTIE

Let erop dat u eventueel het contact moet inschakelen om het apparaat van stroom te voorzien, als u het koeltoestel aansluit op de sigarettenaansteker van uw voertuig.

7 Reiniging en onderhoud



WAARSCHUWING!

Scheid voor elke reiniging en verzorging het toestel van het net.



LET OP! Gevaar voor beschadiging!

- Reinig het koeltoestel nooit onder stromend water of in afwaswater.
- Gebruik voor het reinigen geen bijtende schoonmaakmiddelen of harde voorwerpen, aangezien het koeltoestel hierdoor beschadigd zou kunnen raken.

- Reinig het toestel van binnen en buiten af en toe met een vochtige doek.
- Zorg ervoor dat de ventilatieopeningen van het toestel vrij zijn van stof en verontreinigingen, zodat de bij het gebruik ontstane warmte kan worden afgevoerd en het toestel niet beschadigd raakt.

8 Verhelpen van storingen

| Storing | Mogelijke oorzaak | Voorstel tot oplossing |
|---|--|---|
| Uw toestel functioneert niet (stekker zit in het stopcontact). | Op het DC-stopcontact (sigarettenaanstecker) in het voertuig staat geen spanning. | In de meeste voertuigen moet de contactschakelaar ingeschakeld zijn om de sigarettenaanstecker van spanning te voorzien. |
| | Op het wisselspanningsstopcontact staat geen spanning. | Probeer een ander stopcontact. |
| | De binnenventilator of het koelelement of de compressor is defect. | De reparatie kan alleen door een geautoriseerd servicebedrijf uitgevoerd worden. |
| Gebruik op het DC-stopcontact (sigarettenaanstecker): het contact is ingeschakeld en de box functioneert niet. | De fitting van het DC-stopcontact is vervuild. Dit heeft een slecht elektrisch contact tot gevolg. | Als uw koeltoestelstekker in de DC-stopcontactfitting heel warm wordt, moet de fitting worden gereinigd. Ook kan de stekker niet juist zijn gemonteerd. |
| | De zekering van de DC-stekker is doorgebrand. | Vervang de zekering van de DC-stekker door een gelijkwaardige zekering (afb. 3 1, pagina 3). |
| | De voertuigzekering is doorgebrand. | Vervang de voertuigzekering van het DC-stopcontact (doorgaans 15 A) (neem hiervoor de gebruiksaanwijzing van uw voertuig in acht). |

9 Garantie

De wettelijke garantietermijn is van toepassing. Als het product defect is, wendt u zich tot het filiaal van de fabrikant in uw land (adressen zie achterkant van de handleiding) of tot uw speciaalzaak.

Voor de afhandeling van de reparatie of garantie dient u de volgende documenten mee te sturen:

- een kopie van de factuur met datum van aankoop,
- reden van de klacht of een beschrijving van de storing.





10 Afvoer

- Laat het verpakkingsmateriaal indien mogelijk recylen.



Als u het product definitief buiten bedrijf stelt, informeer dan bij het dichtstbijzijnde recyclingcentrum of uw speciaalzaak naar de betreffende afvoervoorschriften.

11 Technische gegevens

| | CoolFun CK40D Hybrid |
|---|---|
| Aansluitspanning: | 12 V \equiv (Thermo-elektrische modus) 220–240 V \sim , 50 Hz (Compressormodus) |
| Opgenomen vermogen: | DC: 48 W AC: 65 W |
| Koelvermogen: Thermo-elektrische modus (12 V): Compressormodus (230 V): | Max. 20 °C onder omgevingstemperatuur Traploos van +10 °C tot –15 °C |
| Categorie: | 1 |
| Energie-efficiëntieklasse: | A+ |
| Energieverbruik: | 99 kWh per jaar |
| Brutoinhoud: | 40 l |
| Nuttige inhoud: | 38 l |
| Klimaatklasse: | N, T |
| Omgevingstemperatuur: | +16 °C – +43 °C |
| Geluidsemisatie: | 46 dB |
| Gewicht: | ca. 22 kg |
| Keuring/certificaat: |     |

Conform richtlijn 2009/19/EG (2004/104/EG), EMC-richtlijn voor motorvoertuigen.

Læs denne vejledning omhyggeligt igennem før ibrugtagning, og gem den. Giv den til brugeren, hvis du giver apparatet videre.

Producenten hæfter ikke for skader, der er forårsaget af **ukorrekt brug** eller **forkert betjening**.

Indholdsfortegnelse

| | | |
|----|--|----|
| 1 | Forklaring af symbolerne | 89 |
| 2 | Sikkerhedshenvisninger | 89 |
| 3 | Leveringsomfang | 91 |
| 4 | Korrekt brug | 92 |
| 5 | Teknisk beskrivelse | 92 |
| 6 | Betjening | 93 |
| 7 | Rengøring og vedligeholdelse | 96 |
| 8 | Udbedring af fejl | 97 |
| 9 | Garanti | 97 |
| 10 | Bortskaffelse | 98 |
| 11 | Tekniske data | 98 |

1 Forklaring af symbolerne

**ADVARSEL!**

Sikkerhedshenvisning: Manglende overholdelse kan medføre død eller alvorlig kvæstelse.

**FORSIGTIG!**

Sikkerhedshenvisning: Manglende overholdelse kan medføre kvæstelser.

**VIGTIGT!**

Manglende overholdelse kan medføre materielle skader og begrænse produktets funktion.

**BEMÆRK**

Supplerende informationer om betjening af produktet.

2 Sikkerhedshenvisninger

2.1 Generel sikkerhed

**ADVARSEL!**

- Hvis apparatet har synlige beskadigelser, må du ikke tage det i brug.
- Hvis dette apparats tilslutningskabel beskadiges, skal det udskiftes af producenten, dennes kundeservice eller en lignende kvalificeret person for at undgå farer.
- Reparationer på dette apparat må kun foretages af fagfolk. Ved ukorrekte reparationer kan der opstå betydelige farer.
- Dette apparat kan anvendes af børn over 8 år og derudover af personer med begrænsede fysiske, sanse- eller mentale evner eller uden erfaring og/eller viden, hvis de er under opsyn eller blev instrueret i sikker brug af apparatet og forstår farerne, der følger heraf.
- Rengøring og brugerens vedligeholdelse må ikke udføres af børn uden opsyn.
- Børn må ikke lege med apparatet.

- Børn bør være under opsyn for at sikre, at de ikke leger med apparatet.
- Opbevar og anvend apparatet uden for børns rækkevidde (under 8 år).
- Opbevar ikke eksplosive stoffer, som f.eks. spraydåser med drivgas, i apparatet.

**FORSIGTIG!**

- Afbryd apparatet fra nettet
 - før rengøring og vedligeholdelse
 - efter brug
- Levnedsmidler må kun opbevares i original emballage eller egnede beholdere.

**VIGTIGT!**

- Sammenlign spændingsangivelsen på typeskiltet med energiforsyningen, der er til rådighed.
- Tilslut kun apparatet på følgende måde:
 - Til en DC-stikdåse i køretøjet (f.eks. cigarettænder) med DC-tilslutningskablet
 - Eller til 230 V-vekselstrømnettet med 230 V-tilslutningskablet
- Tilslut apparatet til 230 V-vekselstrømnettet med 230 V-tilslutningskablet.
- Træk aldrig stikket ud af stikdåsen med tilslutningskablet.
- Når køleapparatet er tilsluttet til DC-stikdåsen: Afbryd køleapparatet og andre forbrugere fra batteriet, før du tilslutter hurtigopladeren.
- Når køleapparatet er tilsluttet til DC-stikdåsen: Afbryd forbindelsen, eller slå køleapparatet fra, når motoren standses. I modsat fald kan batteriet blive afladet.
- Køleapparatet er ikke egnet til transport af stoffer, der er ætsende eller indeholder opløsningsmidler.
- Dette køleapparatet indeholder brændbart cyklopentan i isoleringen. Gasserne i isoleringsmaterialet kræver en særlig bortskaffelsesmetode. Aflever apparatet til korrekt bortskaffelse ved afslutningen af dets levetid.

2.2 Sikkerhed under anvendelse af apparatet



FORSIGTIG!

- Kontrollér før ibrugtagning, at ledningen og stikket er tørre.



VIGTIGT!

- Anvend ikke elektriske apparater i køleapparatet, undtagen hvis producenten anbefaler disse apparater hertil.
- Stil ikke apparatet i nærheden af åben ild eller andre varmekilder (varmeapparater, stærk sol, gasovne osv.).
- **Fare for overophedning!**
Sørg altid for, at varme, der opstår under driften, kan føres tilstrækkeligt bort. Sørg for, at apparatet har tilstrækkelig afstand til vægge og genstande, så luften kan cirkulere.
- Ventilationsåbningerne må ikke tildækkes.
- Fyld ikke væsker eller is i den indvendige beholder.
- Dyb aldrig apparatet i vand.
- Beskyt apparatet og kablerne mod varme og fugtighed.

3 Leveringsomfang

| Mængde | Betegnelse |
|--------|----------------------|
| 1 | Køleapparat |
| 1 | Betjeningsvejledning |

4 Korrekt brug

I **kompressordrift** egner køleapparatet sig til at køle og dybfryse levnedsmidler. I **termoelektrisk drift** egner køleapparatet sig udelukkende til at køle levnedsmidler.

Apparatet er beregnet til tilslutning til:

- en 12 V-stikdåse i ledningsnettet i en bil (f.eks. cigarettænder), båd eller autocamper (se spændingsangivelsen på typeskiltet)
- et 230 V-vekselstrømnet.

Apparatet er også egnet i forbindelse med camping. Apparatet må ikke udsættes for regn.



FORSIGTIG! Sundhedsfare!

Kontrollér, om apparatets kølekapacitet svarer til kravene for fødevarerne eller lægemidlerne, som du vil køle.

5 Teknisk beskrivelse

Hybrid-køleboksen er egnet til mobil anvendelse. Den har to kølesystemer, der er uafhængige af hinanden. Apparatet har en peltier-køling med varmeafgivelse ved hjælp af en ventilator og en køling ved hjælp af en kompressor. Kølingen er slidfri.

I **termoelektrisk drift** (tilslutning til 12 V $\overline{---}$) kan den afkøle varer indtil 20 °C under omgivelsestemperaturen og holde dem kolde. I **kompressordrift** (tilslutning til 230 V) kan den afkøle varer og holde dem kolde eller dybfryse dem indtil -15 °C.

I **termoelektrisk drift** er det ikke nødvendigt at indstille temperaturen. Displayet er slukket.

I **kompressordrift** kan temperaturen indstilles fra +10 °C til -15 °C med tasterne. Displayet viser temperaturen.

Låget har en tætning hele vejen rundt og en magnetlås.

Køleboksen har følgende betjeningslementer:

| Nr. på fig. 2, side 3 | Betegnelse | Forklaring |
|-----------------------|------------|--|
| 1 | Display | Viser den aktuelle og den ønskede temperatur. |
| 2 | ON/OFF | Tænder eller slukker køleboksen. |
| 3 | TEMP – | Reducerer den ønskede køletemperatur i trin på 1 °C. |
| 4 | TEMP + | Forøger den ønskede køletemperatur i trin på 1 °C. |

6 Betjening



FORSIGTIG! Sundhedsfare!

Levnedsmidler må kun opbevares i original emballage eller egnede beholdere.



BEMÆRK

- Før du tager køleapparatet i brug, bør du af hygiejniske årsager rengøre det indvendigt og udvendigt med en fugtig klud (se også kapitlet „Rengøring og vedligeholdelse“ på side 96).
- Der kan sætte sig et par vanddråber inde i køleapparatet, når det har kølet i længere tid. Det er normalt, fordi fugtigheden i luften kondenserer til vanddråber, når temperaturen i køleapparatet afkøler. Køleapparatet er ikke defekt. Tør det evt. med en tør klud.

6.1 Tips til energibesparelse

- Vælg et anvendelsessted, der er godt ventileret og beskyttet mod sol.
- Lad først varm mad afkøle, før du holder den kold i apparatet.
- Åbn ikke køleapparatet hyppigere end nødvendigt.
- Lad ikke køleapparatet forblive åbent længere end nødvendigt.

6.2 Anvendelse af køleapparatet



VIGTIGT! Fare for beskadigelse!

- Tænd ikke apparatet med det samme, når du har transporteret det. Kølesystemet kan ellers blive beskadiget. Lad apparatet stå i mindst 30 minutter efter transporten, før du tænder det. På den måde kan kølemidlet igen samle sig i kompressoren, og kompressoren kører ikke tør.
- Tilslut kun apparatet til en energikilde. Det er ikke tilladt at anvende det termoelektriske kølesystem og kompressoren samtidigt.
- Sørg for, at der kun er genstande eller varer i køleapparatet, der må afkøles til den valgte temperatur.
- Vær opmærksom på, at drikkevarer eller mad i glasbeholdere ikke afkøles for kraftigt. Drikkevarer og mad med stort væskeindhold udvider sig, når de fryses. Derved kan glasbeholdere blive ødelagt.
- Sørg for, at køleapparatet ventileres godt, så den afledte varme kan føres bort. I modsat fald er en korrekt funktion ikke sikret. Især må ventilationsåbningerne ikke tildækkes.

- Stil køleapparatet på et fast underlag.

Tilslutningskabernes stik

12 V



230 V



Tilslutning af køleapparatet til 12 V (termoelektrisk drift)



BEMÆRK

I termoelektrisk drift er termostaten uden funktion, og apparatet kan **ikke** dybfryse.

- Sørg for at sikre ledningen mellem køleapparatet og batterier med en sikring (maks. 5 A).
- Tilslut 12 V-tilslutningskablet (se figur) til cigarettænderen eller en 12 V-stikdåse i køretøjet.
- ✓ Køleapparatet starter med at køle det indvendige rum.

- Når du tager køleapparatet ud af drift:
 - Træk tilslutningsstikket ud.
 - Rul tilslutningskablet op, og opbevar det på de to holdere på apparatets bagside.

**BEMÆRK**

Afbryd køleapparatet fra batteriet, når motoren er standset, så det ellers bliver afladet.

Tilslutning af køleapparatet til 230 V (kompressor drift)

- Tilslut 230 V-tilslutningskablet (se figur) til 230 V-vekselstrømsnettet.
- Tænd køleboksen ved at trykke på tasten „ON/OFF“ (fig. **2** 2, side 3).
- ✓ Displayet tændes og viser den aktuelle køletemperatur i °C.
- ✓ Køleboksen starter med at køle det indvendige rum.
- Hvis du vil frakoble køleboksen:
 - Tryk på tasten „ON/OFF“ (fig. **2** 2, side 3).
 - Træk tilslutningsstikket ud.
 - Rul tilslutningskablet op, og opbevar det på de to holdere på apparatets bagside.
- ✓ Displayet slukker.

Indstilling af temperaturen

Kølekapaciteten kan påvirkes af

- udenomstemperaturen
 - mængden af varer, der skal køles
 - hvor tit døren åbnes
- Tryk på tasten „TEMP –“ (fig. **2** 3, side 3) for at **reducere** den ønskede køletemperatur i trin på 1 °C.
 - Tryk på tasten „TEMP +“ (fig. **2** 4, side 3) for at **forøge** den ønskede køletemperatur i trin på 1 °C.
 - ✓ Displayet viser i et par sekunder den indstillede ønskede køletemperatur i °C.
 - ✓ Apparatet bekræfter overtagelsen af den valgte temperatur ved, at displayet blinker.

Afrimning af køleboksen

Luftfugtighed kan sætte sig som rim på fordampere eller i køleboksens indvendige rum og derved reducere kølekapaciteten. Afrim apparatet rettidigt.



VIGTIGT! Fare for skader på apparatet!

Anvend aldrig hårdt eller spidst værktøj til at fjerne islag eller til at løsne fastfrosne genstande.

Gå frem på følgende måde for at afrime køleboksen:

- ▶ Tag indholdet ud.
- ▶ Opbevar det evt. i et andet køleapparat, så det forbliver koldt.
- ▶ Sluk for apparatet.
- ▶ Lad låget stå åbent.
- ▶ Tør vandet op.

6.3 Tilslutning til cigarettænderen



BEMÆRK

Når du tilslutter køleapparatet til cigarettænderen i køretøjet, skal du evt. slå tændingen til, så apparatet forsynes med strøm.

7 Rengøring og vedligeholdelse



ADVARSEL!

Afbryd før rengøring og vedligeholdelse apparatet fra nettet.



VIGTIGT! Fare for beskadigelse!

- Rengør aldrig køleapparatet under rindende vand eller i opvaskevand.
- Anvend ikke skræppe rengøringsmidler eller hårde genstande ved rengøringen, da de kan beskadige køleapparatet.

- ▶ Rengør af og til apparatet indvendigt og udvendigt med en fugtig klud.
- ▶ Sørg for, at apparatets ventilations- og udluftningsåbninger er fri for støv og urenheder, så varmen, der opstår under driften, kan ledes bort, og apparatet ikke tager skade.

8 Udbedring af fejl

| Fejl | Mulig årsag | Løsningsforslag |
|---|---|--|
| Apparatet fungerer ikke (stikket er sat i). | På DC-stikdåsen (cigaret-tænder) i køretøjet er der ingen spænding. | I de fleste køretøjer skal tændingen være slået til, for at cigarettænderen har spænding. |
| | Vekselspændingsstikdåsen har ikke spænding. | Forsøg med en anden stikdåse. |
| | Den indvendige ventilator eller køleelementet eller kompressoren er defekt. | Reparationen kan kun foretages af en tilladt kundeservice. |
| Tilslutning til DC-stikdåsen (cigaret-tænder): Tændingen er slået til, og boksen fungerer ikke. | Fatningen til DC-stikdåsen er tilsmudset. Konsekvensen er en dårlig elektrisk forbindelse. | Hvis køleapparatstikket bliver meget varmt i DC-stikdåsefatningen, skal fatningen enten rengøres, eller stikket er muligvis ikke samlet rigtigt. |
| | DC-stikkets sikring er brændt over. | Udskift DC-stikkets sikring med en sikring af samme værdi (fig. 3 1, side 3). |
| | Køretøjets sikring er brændt over. | Udskift køretøjets sikring til DC-stikdåsen (normalt 15 A) (se køretøjets driftshenvisninger). |

9 Garanti

Den lovbestemte garantiperiode gælder. Hvis produktet er defekt, skal du kontakte producentens afdeling i dit land (adresser, se vejledningens bagside) eller din forhandler.

Ved reparation eller krav om garanti skal du medsende følgende bilag:

- En kopi af regningen med købsdato
- En reklameringsgrund eller en fejlbeskrivelse





10 Bortskaffelse

- Bortskaf så vidt muligt emballagen sammen med det tilsvarende genbrugsaffald.



Hvis du tager produktet endegyldigt ud af drift, skal du kontakte det nærmeste recyclingcenter eller din faghandel for at få de pågældende forskrifter om bortskaffelse.

11 Tekniske data

| | CoolFun CK40D Hybrid |
|--|---|
| Tilslutningsspænding: | 12 V $\overline{=}$ (termoelektrisk drift) 220–240 V \sim , 50 Hz (kompressordrift) |
| Effektforbrug: | DC: 48 W AC: 65 W |
| Kølekapacitet: Termoelektrisk drift (12 V): Kompressordrift (230 V): | Maks. 20 °C under udenomstemperaturen Trinløst fra +10 °C til -15 °C |
| Kategori: | 1 |
| Energieffektivitetsklasse: | A+ |
| Energiforbrug: | 99 kWh/år |
| Bruttoindhold: | 40 l |
| Nettoindhold: | 38 l |
| Klimaklasse: | N, T |
| Udenomstemperatur: | +16 °C – +43 °C |
| Lydemissioner: | 46 dB |
| Vægt: | ca. 22 kg |
| Godkendelse/certifikat: |     |

I henhold til direktiv 2009/19/EF (2004/104/EF), EMC-direktiv for motorkøretøjer.

Läs igenom anvisningarna noga innan apparaten tas i drift. Spara bruksanvisningen för senare bruk. Överlämna bruksanvisningen till den nya ägaren vid ev. vidareförsäljning.

Tillverkaren ansvarar inte för skador som uppstår p.g.a. **icke ändamålsenlig användning** eller **felaktig hantering/skötsel**.

Innehållsförteckning

| | | |
|----|------------------------------------|-----|
| 1 | Förklaring till symboler | 100 |
| 2 | Säkerhetsanvisningar | 100 |
| 3 | Leveransomfattning. | 102 |
| 4 | Ändamålsenlig användning | 102 |
| 5 | Teknisk beskrivning. | 103 |
| 6 | Användning. | 103 |
| 7 | Rengöring och skötsel | 107 |
| 8 | Felsökning | 107 |
| 9 | Garanti | 108 |
| 10 | Avfallshantering. | 108 |
| 11 | Tekniska data. | 109 |

1 Förklaring till symboler

**VARNING!**

Observera: Beaktas anvisningen ej kan det leda till dödsfara eller svåra skador.

**AKTA!**

Observera: Beaktas anvisningen ej kan det leda till kroppsskador.

**OBSERVERA!**

Om anvisningarna inte beaktas kan det leda till materialskador och produktens funktion kan påverkas negativt.

**ANVISNING**

Kompletterande information om användning av produkten.

2 Säkerhetsanvisningar

2.1 Allmän säkerhet

**VARNING!**

- Om apparaten uppvisar synliga skador får den ej tas i drift.
- Om apparatens anslutningskabel skadas måste den, av säkerhetsskäl, bytas ut av tillverkaren, tillverkarens kundtjänst eller annan behörig person.
- Reparationer på apparaten får endast utföras av behörigt fackfolk. Icke fackmässiga reparationer kan leda till att allvarliga faror uppstår.
- Denna apparat kan användas av barn från 8 år samt personer med fysiska, sensoriska eller mentala funktionshinder eller oerfarenhet och/eller ovetande under uppsikt av en ansvarig person eller om de har undervisats hur apparaten används på ett säkert sätt utan att faror uppstår.
- Rengöring och underhåll får inte genomföras av barn utan uppsikt.
- Barn får inte leka med apparaten.
- Barn bör hållas under uppsikt, så att de inte leker med apparaten.
- Förvara och använd apparaten utom räckhåll för barn under 8 år.

- Lagra inga ämnen som kan explodera i apparaten, som t.ex. sprayburkar med brännbar drivgas.

**AKTA!**

- Koppla alltid bort apparaten från elnätet
 - före rengöring och underhåll
 - efter användning
- Livsmedel får endast förvaras i originalförpackningarna eller i andra lämpliga behållare.

**OBSERVERA!**

- Jämför spänningsangivelsen på typskylten med elförsörjningen på plats.
- Anslut apparaten endast på följande vis:
 - till ett DC-uttag i fordonet (t. ex. cigarettuttag) med DC-anlutningskabel
 - eller till ett 230 V-växelströmouttag med den medföljande 230 V-anlutningskabeln.
- Använd 230 V-anlutningskabeln för att ansluta apparaten till 230 V-växelströmsnätet.
- Dra aldrig ut stickkontakten ur uttaget genom att dra i anlutningskabeln.
- När kylapparaten är ansluten till ett DC-uttag: Koppla bort kylapparaten och andra elförbrukare från batteriet innan en batteriladdare ansluts.
- När kylapparaten är ansluten till ett DC-uttag: Skilj apparaten från elnätet eller stäng av den när motorn stängs av. Annars kan batteriet urladdas.
- Kylapparaten är inte ämnad för transport av frätande ämnen och ämnen som innehåller lösningsmedel.
- Kylapparaten isolering innehåller brännbart cyklopentan. Gaserna i isoleringsmaterialet gör att materialet kräver särskild hantering. Lämna in kylboxen till en lämplig återvinningscentral när den inte ska användas längre.

2.2 Säkerhet under drift

**AKTA!**

- Kontrollera, innan apparaten tas i drift, att elkabeln och stickkontakten är torra.

**OBSERVERA!**

- Använd inga elektriska apparater för arbeten inne i kylapparaten. Undantag: apparaterna rekommenderas för sådan användning av tillverkaren.
- Ställ inte kylapparaten i närheten av öppen eld eller andra värmekällor (värmeelement, starkt solljus, gasspisar osv.).
- **Risk för överhettning!**
Se till att värmen som alstras under användningen kan avledas ordentligt. Apparaten måste ha tillräckligt stort avstånd till väggen/andra föremål, så att luften kan cirkulera fritt.
- Se till att ventilationsspringorna inte täcks över.
- Fyll inte innerfacket med vätskor eller is.
- Doppa aldrig ned apparaten i vatten.
- Skydda apparaten och kablarna mot hetta och fukt.

3 Leveransomfattning

| Mängd | Beteckning |
|-------|----------------|
| 1 | kylbox |
| 1 | bruksanvisning |

4 Ändamålsenlig användning

I **kompressordrift** är kylapparaten lämplig för kylning och djupfrysning av livsmedel. I **termoelektrisk drift** är kylapparaten endast avsedd för kylning av livsmedel.

Apparaten är avsedd för anslutning till:

- ett 12 V-uttag i bilar (t.ex. ett cigarettuttag), på båtar eller i husbilar (se spänningsuppgifterna på typskylten)
- 230 V växelström

Den är även avsedd för campingändamål. Apparaten måste skyddas mot regn.

**AKTA! Hälsorisk!**

Kontrollera om apparatens kyleffekt motsvarar kravet för de livsmedel eller mediciner du vill hålla kalla.

5 Teknisk beskrivning

Hybrid-kylboxen är lämpad för mobil användning. Den har två separata kylsystem som är oberoende av varandra. Apparaten har en peltierkylning med värmeavledning genom en fläkt, samt kylning genom en kompressor. Kylningen är slitagefri.

I **termoelektrisk drift** (anslutning till 12 V \Rightarrow) kan varorna kylas resp. hållas kylda till max. 20 °C under omgivningstemperaturen. I **kompressordrift** (anslutning till 230 V) kan varorna kylas resp. hållas kylda till -15 °C under omgivningstemperaturen.

I **termoelektrisk drift** måste inte temperaturen ställas in. Displayen är avstängd.

I **kompressordrift** kan temperaturen ställas in med knapparna, från +10 °C till -15 °C. Displayen visar temperaturen.

Locket har tätning runt om och magnetlås.

Kylboxen har följande reglage:

| Nr på bild 2 , sida 3 | Beteckning | Förklaring |
|-------------------------------------|------------|--|
| 1 | Display | Visar aktuell resp. inställd temperatur. |
| 2 | ON/OFF | Slår på och av kylboxen. |
| 3 | TEMP - | Sänker temperaturen i 1°C-steg |
| 4 | TEMP + | Höjer temperaturen i 1°C-steg |

6 Användning



AKTA! Hälsorisk!

Livsmedel får endast förvaras i originalförpackningarna eller i andra lämpliga behållare.

**ANVISNING**

- Innan kylboxen tas i drift ska den, av hygieniska skäl, torkas av in- och utvändigt med en fuktig trasa (se även kapitel "Rengöring och skötsel" på sidan 107).
- När den har varit i kylåget en längre tid kan det bildas några vattendroppar i kylapparaten. Detta är bara normalt eftersom fukten i luften kondenserar när temperaturen i kylapparaten sjunker. Det betyder inte att kylapparaten är defekt. Torka vid behov bort vattnet med en torr trasa.

6.1 Tips för energibesparing

- Välj en uppställningsplats med god ventilation som är skyddad mot direkt solljus.
- Låt varm mat svalna innan den läggs in i kylapparaten.
- Öppna inte kylapparaten oftare än nödvändigt.
- Låt inte kylskåpsdörren stå öppen längre än nödvändigt.

6.2 Använda kylapparaten

**OBSERVERA! Risk för skador!**

- Slå inte på produkten direkt efter att du har transporterat den. Annars riskerar kylsystemet att skadas. Låt produkten stå ca 30 minuter efter transporten innan du slår på den. Kylmedlet kan återigen samlas upp i kompressorn så att kompressorn inte torrkörs.
- Använd endast en energikälla åt gången till apparaten. Det är inte tillåtet att använda det termoelektriska kylsystemet och kompressorn samtidigt.
- Se till att det endast finns föremål resp. varor i kylboxen som får kylas till den inställda temperaturen.
- Se till att vätskor eller matvaror i glasbehållare inte kyls ned för mycket. Vätskor expanderar under frysning. Glasbehållarna kan då gå sönder.
- Kylapparaten måste ha god ventilation så att värmen avleds ordentligt - annars kan inte funktionen säkerställas. Särskilt ventilationsöppningarna får inte vara övertäckta.

- Ställ kylapparaten på ett fast underlag.

Anslutningskabelns kontakt

12 V



230 V



Ansluta kylapparaten till 12 V (termoelektrisk drift)



ANVISNING

I termoelektrisk drift har termostaten ingen funktion och apparaten kan **inte** användas till djupfrysning.

- Kontrollera att kabeln mellan kylapparaten och batteriet säkras med en säkring (maximalt 5 A).
- Anslut 12 V-anslutningskabeln (se bild) till cigarettuttaget eller ett 12 V-uttag i fordonet.
- ✓ Kylapparaten startar och kyler innerutrymmet.
- När kylapparaten ska stängas av:
 - Dra ut kontakten.
 - Anslutningskabeln kan lindas upp på de två hållarna på apparatens baksida.



ANVISNING

Koppla bort kylapparaten från batteriet när motorn är avstängd, annars laddas batteriet ur.

Ansluta kylapparaten till 230 V (kompressordrift)

- Använd endast 230 V-anslutningskabeln (se bild) för att ansluta apparaten till 230 V-växelströmsnätet.
- Tryck på knappen "ON/OFF" (bild **2** 2, sida 3) för att slå på kylboxen.
- ✓ Displayen aktiveras och aktuell temperatur visas i °C.
- ✓ Kylboxen startar och kyler kylfacket.
- När du vill stänga av kylboxen
 - Tryck på knappen "ON/OFF" (bild **2** 2, sida 3).
 - Dra ut anslutningskontakten.
 - Anslutningskabeln kan lindas upp på de två hållarna på apparatens baksida.
- ✓ Displayen stängs av.

Ställa in temperaturen

Kyleffekten kan påverkas av

- omgivningstemperaturen
 - mängden varor i kylboxen
 - hur ofta dörren öppnas
- Tryck på knappen "TEMP –" (bild **2** 3, sida 3), för att **sänka** kyltemperaturen i steg om 1 °C.
- Tryck på knappen "TEMP +" (bild **2** 4, sida 3), för att **höja** kyltemperaturen i steg om 1 °C.
- ✓ På displayen visas nu den inställda temperaturen i °C några sekunder.
- ✓ Den valda temperaturen bekräftas genom att displayen blinkar.

Avfrosta kylboxen

Luftfuktigheten kan avsätta sig som frost på förångaren och i kylboxen, om så sker minskar kylförmågan. Frosta då av kylboxen så snart som möjligt.



OBSERVERA! Risk för skador på kylboxen!

Avlägsna aldrig isbeläggningar eller fastfrysna föremål med hårda eller vassa/spetsiga verktyg.

Avfrosta:

- Tag ut varorna.
- Lagra dem vid behov i ett annat kylskåp, så att de förblir kalla.
- Stäng av kylboxen.
- Låt locket vara öppet.
- Torka upp vattnet.

6.3 Ansluta till cigarettändaren



ANVISNING

Vid anslutning till fordonets cigarettuttag: beakta att tändningen ev. måste slås på för att försörja kylapparaten med ström.

7 Rengöring och skötsel



VARNING!

Koppla alltid bort apparaten från elnätet före rengöring och skötsel.



OBSERVERA! Risk för skador!

- Rengör aldrig kylapparaten under rinnande vatten eller i diskvatten.
- Använd inga skarpa rengöringsmedel eller hårda föremål vid rengöring, det kan skada kylapparaten.

- Rengör apparaten då och då in- och utvändigt med en fuktig trasa.
- Kontrollera att luftnings-/ventilationsöppningarna är rena från damm och annat smuts så att värmen i vid användning kan avledas ordentligt så att produkten inte skadas.

8 Felsökning

| Störning | Möjlig orsak | Lösning |
|---|--|--|
| Apparaten fungerar inte (kontakten är insatt). | Det finns ingen spänning i fordonets DC-uttag (cigarettuttag). | På de flesta fordon finns det ingen spänning i cigarettuttaget om tändningen inte har slagits på. |
| | Ingen spänning i växelströmsuttaget. | Prova med ett annat uttag. |
| | Invärdig fläkt, kyllement eller kompressor defekt. | Reparationer får endast utföras av auktoriserad kundservice. |
| Vid anslutning till DC-uttag (cigarettuttag): Tändningen är påslagen men boxen fungerar inte. | DC-uttaget smutsigt. Det ger dålig elektrisk kontakt. | Om stickkontakten till kylapparaten blir mycket varm i DC-uttaget, måste uttaget rengöras eller så är stickkontakten möjligtvis inte korrekt ansluten. |
| | DC-uttagets säkring trasig. | Byt ut DC-uttagets säkring mot en säkring med samma värde (bild 3 1, sida 3). |
| | Fordonets säkring utlöst. | Byt ut fordonets säkring för DC-uttaget (normalt 15 A, se fordonets instruktionsbok). |

9 Garanti

Den lagstadgade garantitiden gäller. Om produkten är defekt: kontakta tillverkarens kontor i ditt land (adresser, se bruksanvisningens baksida) eller återförsäljaren.

Vid reparations- resp. garantiärenden ska följande skickas med:

- en kopia på fakturan med inköpsdatum,
- en reklambeskrivning/felbeskrivning.





10 Avfallshantering

- Lämna om möjligt förpackningsmaterialet till återvinning.



När produkten slutgiltigt tas ur bruk: informera dig om gällande bestämmelser hos närmaste återvinningscentral eller hos återförsäljaren.

11 Tekniska data

| | CoolFun CK40D Hybrid |
|--|---|
| Anslutningsspänning: | 12 V \equiv (termoelektrisk drift) 220–240 V \sim , 50 Hz (kompressordrift) |
| Effektbehov: | DC: 48 W AC: 65 W |
| Kyleffekt: Termoelektrisk drift (12 V): Kompressordrift (230 V): | max. 20 °C under omgivningstemperaturen steglös från +10 °C till –15 °C |
| Kategori: | 1 |
| Energieffektklass: | A+ |
| Energiförbrukning: | 99 kWh/år |
| Bruttovolym: | 40 l |
| Nyttovolym: | 38 l |
| Klimatklass: | N, T |
| Omgivningstemperatur: | +16 °C – +43 °C |
| Ljudemission: | 46 dB |
| Vikt: | ca 22 kg |
| Provning/certifikat: |     |

Överensstämmer med direktivet 2009/19/EG (2004/104/EG), EMC-direktiv för fordon.

Les bruksanvisningen nøye før du tar i bruk apparatet, og ta vare på den. Hvis apparatet selges videre, må man sørge for å gi bruksanvisningen videre også.

Produsenten påtar seg intet ansvar for skader som skyldes **ikke tiltenkt bruk** eller **feil bruk**.

Innhold

| | | |
|----|------------------------------------|-----|
| 1 | Symbolforklaringer | 111 |
| 2 | Sikkerhetsregler | 111 |
| 3 | Leveringsomfang | 113 |
| 4 | Forskriftsmessig bruk | 113 |
| 5 | Teknisk beskrivelse | 114 |
| 6 | Betjening | 114 |
| 7 | Rengjøring og stell | 118 |
| 8 | Utbedring av feil | 118 |
| 9 | Garanti | 119 |
| 10 | Deponering | 119 |
| 11 | Tekniske spesifikasjoner | 120 |

1 Symbolforklaringer

**ADVARSEL!**

Sikkerhetsregel: Hvis man ikke overholder denne regelen, kan det føre til død eller alvorlig skade.

**FORSIKTIG!**

Sikkerhetsregel: Hvis man ikke overholder denne regelen, kan det føre til personskader.

**PASS PÅ!**

Hvis man ikke overholder denne regelen, kan det føre til materielle skader og skade funksjonen til produktet.

**MERK**

Utfyllende informasjon om bruk av produktet.

2 Sikkerhetsregler

2.1 Generell sikkerhet

**ADVARSEL!**

- Apparatet må ikke tas i bruk hvis det har synlige skader.
- Hvis tilkoblingskabelen på dette apparatet blir skadet, må den erstattes av produsent, kundeservice eller annen kvalifisert person for å unngå farlige situasjoner.
- Reparasjoner på dette apparatet må kun utføres av fagfolk. Feil reparasjoner kan føre til betydelige skader.
- Dette apparatet kan brukes av barn fra 8 år og oppover, og av personer med nedsatte fysiske, sensoriske eller mentale evner eller manglende erfaring og/eller kunnskap, når de er under oppsikt eller har fått opplæring i sikker bruk av apparatet og hvilke farer som er forbundet med det.
- Rengjøring og vedlikehold må ikke utføres av barn uten at de er under oppsikt.
- Barn må ikke leke med apparatet.

- Barn skal være under tilsyn for å sikre at de ikke leker med apparatet.
- Oppbevar og bruk apparatet slik at det ikke er tilgjengelig for barn under 8 år.
- Ikke lagre eksplosjonsfarlige stoffer som f.eks. spraybokser med drivgass i apparatet.

**FORSIKTIG!**

- Koble apparatet fra strømmettet
 - før rengjøring og stell
 - hver gang etter bruk
- Næringsmidler må oppbevares i originalforpakning eller i egnede beholdere.

**PASS PÅ!**

- Sammenlign spenningsspesifikasjonene på merkeskiltet med tilgjengelig strømtilførsel.
- Koble til apparatet kun på følgende måte:
 - med DC-tilkoblingskabelen til et DC-stikkontakt i kjøretøyet (f. eks. sigarettener)
 - eller med tilkoblingskabelen 230 V som følger med til 230 V vekselstrøm
- Koble 230 V tilkoblingskabelen til 230 V vekselstrømmettet.
- Trekk aldri støpslet ut av stikkontakten etter ledningen.
- Hvis kjøleapparatet er plagget inn i DC-stikkontakten: Koble dette kjøleapparatet og andre forbrukere fra batteriet før du kobler til hurtiglader.
- Hvis kjøleapparatet er plagget inn i DC-stikkontakten: Koble fra forbindelsen eller slå av kjøleapparatet når du slår av motoren. Hvis ikke kan batteriet bli ladet ut.
- Kjøleapparatet er ikke egnet for transport av etsende eller løsemiddelholdige stoffer.
- Dette kjøleapparatet inneholder isoleringen brennbar cyclopentan. Gassene i isolasjonsmaterialet krever en spesiell bortskaffingsprosess. Etter endt levetid skal apparatet bortskaffes på forskriftsmessig måte.

2.2 Sikkerhet ved bruk av apparatet



FORSIKTIG!

- Før du tar apparatet i bruk, må du passe på at ledningen og støpslet er tørre.



PASS PÅ!

- Ikke bruk elektriske apparater inne i kjøleapparatet, hvis ikke disse apparatene er anbefalt brukt av produsenten.
- Ikke plasser apparatet i nærheten av åpen flamme eller andre varmekilder (oppvarming, sterk solbestråling, gassovner osv.).
- **Fare for overoppheting!**
Påse at varme som oppstår under drift alltid blir ventilert bort på en tilfredsstillende måte. Påse derfor at apparatet står langt nok unna vegger eller gjenstander, slik at luften kan sirkulere.
- Pass på at lufteåpningene ikke blir blokkert.
- Fyll ikke væsker eller is i den innvendige beholderen.
- Dypp aldri apparatet i vann.
- Beskytt apparatet og kablen mot varme og fuktighet.

3 Leveringsomfang

| Antall | Betegnelse |
|--------|----------------|
| 1 | Kjøleapparat |
| 1 | Bruksanvisning |

4 Forskriftsmessig bruk

I **kompressordrift** egner kjøleapparatet seg til kjøling og dypfrysing av næringsmidler. I **termoelektrisk drift** egner kjøleapparatet seg kun til kjøling av næringsmidler.

Apparatet er beregnet for drift på:

- et 12 V uttak i en bil (f. eks. sigaretteneren), båten eller bobilen (se spenningsangivelse på typeskiltet)
- på et 230 V vekselstrømnett

Apparatet er også egnet til camping-bruk. Apparatet må ikke utsettes for regn.

**FORSIKTIG! Helsefare!**

Kontroller om apparatets kjøleeffekt oppfyller kravene til næringsmidlene eller medikamentene som du ønsker å kjøle.

5 Teknisk beskrivelse

Hybrid-kjøleboksen er egnet for mobil bruk. Den har to kjølesystemer som er uavhengige av hverandre. Apparatet har en peltierkjøling med varmeavledning gjennom en vifte, samt kjøling via en kompressor. Kjølingen er slitasjefri.

I **termoelektrisk drift** (tilkobling til 12 V $\overline{=}$) kan varene avkjøles eller holdes kalde inntil maks. 20 °C under omgivelsestemperatur. I **kompressordrift** (tilkobling til 230 V) kan varene avkjøles hhv. holdes kalde eller dypfrysnes ned til -15 °C.

I **termoelektrisk drift** behøver man ikke å stille inn temperaturen. Displayet er slått av.

I **kompressordrift** kan temperaturen stilles inn fra +10 °C til -15 °C med tastene. Displayet indikerer temperaturen.

Dekslet har en tetning som går helt rundt og en magnetlås.

Kjøleboksen har følgende betjeningselementer:

| Nr i fig. 2 , side 3 | Betegnelse | Forklaring |
|--------------------------------|------------|--|
| 1 | Display | Viser nåværende hhv. ønsket temperatur temperatur. |
| 2 | ON/OFF | Slår kjøleboksen på eller av. |
| 3 | TEMP - | Reduserer ønsket kjøletemperatur med 1 °C. |
| 4 | TEMP + | Øker ønsket kjøletemperatur med 1 °C. |

6 Betjening

**FORSIKTIG! Helsefare!**

Næringsmidler må oppbevares i originalforpakning eller i egnede beholdere.

**MERK**

- Før kjøleapparatet tas i bruk, skal man av hygieniske årsaker rengjøre det innvendig og utenpå med en fuktig klut (se også kapittel «Rengjøring og stell» på side 118).
- Et par vanndråper kan danne seg på innsiden av kjøleapparatet når det har kjølt seg ned over lengre tid. Dette er normalt fordi fuktigheten i luften kondenserer til vanndråper når temperaturen i kjøleapparatet avkjøles. Kjøleapparatet er ikke defekt. Tørk det evt. bort med en tørr klut.

6.1 Tips for energisparing

- Velg et montasjested som har god ventilasjon og er beskyttet mot solstråling.
- Avkjøl varm mat før du plasserer den i apparatet for avkjøling.
- Ikke åpne kjøleapparatet lenger enn nødvendig.
- Ikke la kjøleskapet stå lenger åpent enn nødvendig.

6.2 Bruke kjøleapparat

**PASS PÅ! Fare for skade!**

- Ikke slå på enheten straks etter at du har transportert den. Kjølesystemet kan bli skadet. La apparatet stå i minst 30 minutter etter transporten før du slår det på. Dermed kan kjølemiddelet samle seg i kondensatoren igjen, og kondensatoren går ikke tørr.
- Driv apparatet kun med bare én energikilde. Det er ikke tillatt å bruke det termoelektriske kjølesystemet og kompressoren samtidig.
- Pass på at kun gjenstander hhv. varer som tåler nedkjøling til innstilt temperatur befinner seg i kjøleapparatet.
- Påse at drikke eller matvarer i glassbeholdere ikke blir for mye avkjølt. Ved frysing utvider drikke og flytende matvarer seg. Dermed kan glassbeholderne bli ødelagt.
- Pass på at kjøleapparatet får tilstrekkelig lufting, slik at varmen som trekkes inn kan ledes bort, hvis ikke er ikke feilfri funksjon garantert. Pass spesielt på at luftåpningene ikke tildekkes.

- Sett kjøleapparatet på et fast underlag.

Støpsel på strømledning

12 V



230 V



Koble kjøleapparatet til 12 V (termoelektrisk drift)



MERK

I termoelektrisk drift er termostaten uten funksjon, og apparatet kan **ikke** dypfryse.

- ▶ Ledningen mellom kjøleapparatet og batteriet må sikres med en sikring (maks. 5 A).
- ▶ Koble 12 V tilkoblingskabelen (se figur) til sigaretteneren eller en 12 V stikkontakt i kjøretøyet.
- ✓ Kjøleapparatet starter med nedkjøling av det innvendige rommet.
- ▶ Når du tar kjøleapparatet ut av drift:
 - Trekk ut tilkoblingspluggen.
 - Vikle tilkoblingskabelen på begge holderne på baksiden av apparatet for oppbevaring.



MERK

Når motoren ikke går, må du koble kjøleapparatet fra batteriet, slik at det ikke blir utladet.

Koble kjøleapparatet til 230 V (kompressordrift)

- ▶ Koble 230 V tilkoblingskabelen (se figur) til 230 V vekselstrømnettet.
- ▶ Slå på kjøleboksen ved å trykke på knappen «ON/OFF» (fig. **2** 2, side 3).
- ✓ Displayet slås på og viser gjeldende kjøletemperatur i °C.
- ✓ Kjøleboksen begynner å kjøle ned det innvendige rommet.
- ▶ Når du ønsker å slå av kjøleboksen
 - Trykk på «ON/OFF»-knappen (fig. **2** 2, side 3).
 - Trekk ut støpslet.
 - Vikle tilkoblingskabelen på begge holderne på baksiden av apparatet for oppbevaring.
- ✓ Displayet slår seg av.

Stille inn temperatur

Kjøleeffekten kan bli påvirket av

- omgivelsestemperaturen
 - mengden varer som skal kjøles
 - hvor ofte døren blir åpnet
- Trykk på knappen «TEMP →» (fig. **2** 3, side 3) for å **redusere** ønsket kjøletemperatur med 1 °C.
- Trykk på knappen «TEMP +» (fig. **2** 4, side 3) for å **øke** ønsket kjøletemperatur med 1 °C.
- ✓ Displayet viser i noen sekunder innstilt kjøletemperatur i °C.
- ✓ Apparatet bekrefter at valgt temperatur er oppnådd ved at displayet blinker.

Avriming av kjøleboksen

Luftfuktigheten felles ut på fordampere eller inne i kjøleboksen som rim, noe som reduserer kjøleeffekten. Avrim apparatet til riktig tid.



PASS PÅ! Fare på grunn av skader på apparatet!

Bruk aldri harde eller spisse redskaper for å fjerne islag eller for å løse fastfrosne gjenstander.

Gå fram på følgende måte for å avrime kjøleboksen:

- Ta ut matvarene.
- Oppbevar dem evt. i et annet kjøleapparat, slik at de holder seg kalde.
- Slå av apparatet.
- La lokket stå åpent.
- Tørk opp avtiningsvannet.

6.3 Tilkobling til sigarettener



MERK

Når du kobler kjøleapparatet til sigaretteneren på kjøretøyet, må du slå på tenningen slik at apparatet får strøm.

7 Rengjøring og stell



ADVARSEL!

Skull apparatet fra strømmettet før rengjøring og stell.



PASS PÅ! Fare for skade!

- Kjøleapparatet må aldri rengjøres under rennende vann eller spyles.
- Bruk ikke slipende vaskemidler eller harde gjenstander til rengjøring, da det kan skade kjøleapparatet.

- Rengjør apparatet innvendig og utvendig fra tid til annen med en fuktig klut.
- Påse at ventilasjonsåpningene på apparatet er fri for støv og forurensinger, slik at varmen som oppstår under drift kan ledes bort og apparatet ikke tar skade.

8 Utbedring av feil

| Feil | Mulig årsak | Forslag til løsning |
|---|---|---|
| Apparatet fungerer ikke (støpslet er plagget inn). | Det er ikke noen spenning på DC-kontakten (sigaretteneren) i kjøretøyet. | I de fleste kjøretøyer må tenningen være på for at sigaretteneren skal ha spenning. |
| | Vekselspenningskontakten har ikke spenning. | Prøv å koble til en annen stikkontakt. |
| | Den innvendige viften eller kjøleelementet er kompressoren er defekt. | Reparasjonen kan kun utføres av en godkjent kundeservicebedrift. |
| Drift på DC-stikkontakten (sigarettener): Tenningen er innkoblet, og boksen fungerer ikke. | Pluggen til DC-støpslet er skitten. Dette fører til dårlig elektrisk kontakt. | Hvis kjøleapparatpluggen blir svært varm i DC-kontakten, må enten kontakten rengjøres, eller så er pluggen kanskje ikke riktig montert. |
| | Sikringen til DC-støpslet har gått. | Bytt sikringen til DC-støpselet med en sikring av samme verdi (fig. 3 1, side 3). |
| | Kjøretøysikringen har gått. | Skift ut kjøretøysikringen til DC-kontakten (vanligvis 15 A) (følg bruksanvisningen til kjøretøyet). |

9 Garanti

Lovmessig garantitid gjelder. Hvis produktet skulle være defekt, kontakter du produsentens filial i ditt land (du finner adressene på baksiden av veiledningen) eller til din faghandler.

Ved henvendelser vedrørende reparasjon eller garanti, må du sende med følgende dokumentasjon:

- kopi av kvitteringen med kjøpsdato,
- årsak til reklamasjonen eller beskrivelse av feilen.





10 Deponering

► Lever emballasje til resirkulering så langt det er mulig.



Når du tar produktet ut av drift for siste gang, må du sørge for å få informasjon om deponeringsforskrifter hos nærmeste resirkuleringsstasjon eller hos din faghandler.

11 Tekniske spesifikasjoner

| | CoolFun CK40D Hybrid |
|--|---|
| Tilkoblingsspenning: | 12 V \equiv (termoelektrisk drift) 220–240 V \sim , 50 Hz (kompressordrift) |
| Effektforbruk: | DC: 48 W AC: 65 W |
| Kjøleeffekt: Termoelektrisk drift (12 V): Kompressordrift (230 V): | Maks. 20 °C under omgivelsestemperatur trinnløst fra +10 °C til -15 °C |
| Kategori: | 1 |
| Energimerking: | A+ |
| Energiforbruk: | 99 kWh/år |
| Bruttoinnhold: | 40 l |
| Nytteinnhold: | 38 l |
| Klimaklasse: | N, T |
| Omgivelsestemperatur: | +16 °C – +43 °C |
| Støyutslipp: | 46 dB |
| Vekt: | ca. 22 kg |
| Test/Sertifikat: |     |

Iht. direktiv 2009/19/EF (2004/104/EF), EMC-direktiv for biler.

Lue tämä ohje huolellisesti läpi ennen käyttöönottoa ja säilytä ohje hyvin. Jos myyt tuotteen eteenpäin, anna ohje tällöin edelleen uudelle käyttäjälle.

Valmistaja ei ota vastuuta vahingoista, jotka aiheutuvat **epäasianmukaisesta käytöstä** tai **väärästä käytöstä**.

Sisällysluettelo

| | | |
|----|---------------------------------------|-----|
| 1 | Symbolien selitys | 122 |
| 2 | Turvallisuusohjeet | 122 |
| 3 | Toimituskokonaisuus | 124 |
| 4 | Tarkoituksenmukainen käyttö | 124 |
| 5 | Tekninen kuvaus | 125 |
| 6 | Käyttö | 126 |
| 7 | Puhdistaminen ja hoito | 129 |
| 8 | Häiriöiden poistaminen | 130 |
| 9 | Tuotevastuu | 130 |
| 10 | Hävittäminen | 131 |
| 11 | Tekniset tiedot | 131 |

1 Symbolien selitys

**VAROITUS!**

Turvallisuusohje: Huomiotta jättäminen voi aiheuttaa hengenvaaran tai vakavan loukkaantumisen.

**HUOMIO!**

Turvallisuusohje: Huomiotta jättäminen voi johtaa loukkaantumiseen.

**HUOMAUTUS!**

Huomiotta jättäminen voi johtaa materiaalivaurioihin ja haitata tuotteen toimintaa.

**OHJE**

Tuotteen käyttöä koskevia lisätietoja.

2 Turvallisuusohjeet

2.1 Yleinen turvallisuus

**VAROITUS!**

- Laitetta ei saa ottaa käyttöön, jos siinä on näkyviä vaurioita.
- Jos tämän laitteen liitäntäjohto vaurioituu, tulee valmistajan tai valtuutetun asiakaspalvelun tai vastaavasti pätevän henkilön vaihtaa se vaaran välttämiseksi.
- Ainoastaan ammattilaiset saavat korjata tätä laitetta. Epäasianmukaisista korjauksista saattaa aiheutua huomattavia vaaroja.
- 8-vuotiaat tai sitä vanhemmat lapset sekä henkilöt, joiden fyysiset, sensoriset tai psyykkiset kyvyt ovat rajoittuneita tai jotka ovat kokemattomia ja/tai tietämättömiä, voivat käyttää tätä laitetta valvonnan alaisina tai kun heille on opetettu laitteen turvallinen käyttö ja he ovat ymmärtäneet siitä aiheutuvat vaarat.
- Lapset eivät saa puhdistaa laitetta tai tehdä käyttäjähuoltoa ilman valvontaa.
- Lapset eivät saa leikkiä laitteella.
- Lapsia tulee valvoa sen varmistamiseksi, etteivät he leiki laitteella.

- Säilytä ja käytä laitetta alle 8-vuotiaiden lasten ulottumattomissa.
- Älä säilytä laitteessa mitään räjähdysalttiita tavaroita kuten esim. suihkepurkkeja, joissa on palavaa ponneainetta.



HUOMIO!

- Irrota laite verkosta
 - ennen jokaista puhdistusta tai hoitoa
 - jokaisen käytön jälkeen
- Elintarvikkeita saa säilyttää vain alkuperäispakkauksissa tai tarkoitukseen sopivissa astioissa.



HUOMAUTUS!

- Verrattaa tyyppikilven jännitetietoja käytettävissä olevaan energiansyöttöön.
- Liitäkää laite vain seuraavalla tavalla:
 - toimituskokonaisuuteen kuuluvalla DC-liitäntäjohdolla DC-pistorasiaan
 - toimituskokonaisuuteen kuuluvalla 230 V -liitäntäjohdolla 230 V -vaihtovirtaverkkoon
- Liitä laite 230 V:n liitäntäjohdolla 230 V:n vaihtovirtaverkkoon.
- Älä ota pistoketta koskaan pois pistorasiasta johdosta vetämällä.
- Jos kylmälaite on liitetty DC-pistorasiaan: Irrottaa kylmälaitteenne ja muut sähköä käyttävät laitteet akusta ennen pikalaturin liittämistä.
- Jos kylmälaite on liitetty DC-pistorasiaan: Irrota liitäntä tai sammuta ylmälaite, kun sammutat moottorin. Muuten akku voi purkautua.
- Kylmälaite ei sovi syövyttävien tai liuotainepitoisten aineiden kuljettamiseen.
- Tämän kylmälaitteen erityksessä on palavaa syklopentaania. Eristysmateriaalin kaasut vaativat erityisen hävittämismenetelmän. Vie kylmälaite käyttöiän täytyttyä asianmukaiseen hävityspisteeseen.

2.2 Laitteen käyttöturvallisuus



HUOMIO!

- Huolehdi ennen laitteen käyttöönottoa siitä, että johto ja pistoke ovat kuivia.



HUOMAUTUS!

- Älä käytä kylmälaukun sisällä mitään sähkölaitteita, vaikka valmistaja näitä suosittelisikin.

- Älkää asettako laitetta avoliekkien tai muiden lämpölähteiden (lämmitys, voimakas auringonpaiste, kaasu-uunit jne.) lähelle.
- **Ylikuumenemisvaara!**
Huolehtikaa aina siitä, käytössä syntyvä lämpö saadaan johdettua riittävän hyvin pois. Huolehtikaa siitä, että laite on riittävän etäällä seinistä tai esineistä, jotta ilma pääsee kiertämään.
- Huolehtikaa siitä, että tuuletusrakoja ei peitetä.
- Älkää laittako sisäastiaan minkäänlaisia nesteitä tai jäätä.
- Älkää upottako laitetta koskaan veteen.
- Suojatkaa laite ja sen johto kuumuudelta ja kosteudelta.

3 Toimituskokonaisuus

| Määrä | Nimitys |
|-------|------------|
| 1 | Kylmälaite |
| 1 | Käyttöohje |

4 Tarkoituksenmukainen käyttö

Kompressoritoiminnossa kylmälaite sopii elintarvikkeiden jäähdyttämiseen ja pakastamiseen. **Lämpösähkötoiminnossa** kylmälaite sopii ainoastaan elintarvikkeiden jäähdyttämiseen.

Laite on tarkoitettu käyttöön:

- 12 V -verkkopistorasiassa autossa (esim. savukkeensytyttimeen), veneessä tai matkailuautossa (katso tyyppikilven jännitetiedot)
- 230 V -vaihtovirtaverkkoon

Laite sopii myös camping-käyttöön. Laitetta ei saa asettaa alttiiksi sateelle.



HUOMIO! Terveysvaara!

Ole hyvä ja tarkista, vastaako laitteen jäähdytysteho niiden elintarvikkeiden tai lääkkeiden vaatimuksia, joita haluat jäähdyttää

5 Tekninen kuvaus

Hybridikylmälaukku sopii liikkuvaan käyttöön. Siinä on kaksi toisistaan riippumatonta jäähdytysjärjestelmää. Laitteessa on Peltier-jäähdytys tuulettimen kautta tapahtuvalla lämmönpoistolla sekä kompressorijäähdytys. Jäähdytyspiiriä ei tarvitse huoltaa.

Lämpösähkötoiminnossa (liitäntä 12 V \equiv) se voi jäähdyttää tuotteita korkeintaan 20 °C ympäristön lämpötilan tai pitää ne kylmänä. **Kompressoritoiminnossa** (liitäntä 230 V) se voi jäähdyttää tuotteita tai pitää ne kylmänä tai pakastaa -15 °C:eseen.

Lämpösähkötoiminnossa lämpötilaa ei tarvitse säätää. Näyttö on kytketty pois.

Kompressoritoiminnossa lämpötila voidaan säätää portaattomasti näppäimillä +10 °C:n ja -15 °C:n väliin. Näyttö ilmaisee lämpötilan.

Kannessa on reunatiiviste ja magneettisulku.

Kylmälaukussa on seuraavat käyttölaitteet:

| Nro – kuva 2, sivulla 3 | Nimitys | Selitys |
|-------------------------------|---------|---|
| 1 | Näyttö | Näyttää nykyisen tai halutun lämpötilan. |
| 2 | ON/OFF | Kytkee kylmälaukun päälle tai pois. |
| 3 | TEMP – | Pienentää haluttua jäähdytyslämpötilaa 1 °C:een verran. |
| 4 | TEMP + | Nostaa haluttua jäähdytyslämpötilaa 1 °C:een verran. |

6 Käyttö



HUOMIO! Terveysvaara!

Elintarvikkeita saa säilyttää vain alkuperäispakkauksissa tai tarkoitukseen sopivissa astioissa.



OHJE

- Puhdistakaa uusi kylmälaite hygieenisistä syistä kostealla liinalla sisältä ja ulkoa ennen laitteen käyttöön ottamista (kts. myös kap. "Puhdistaminen ja hoito" sivulla 129).
- Kylmälaitteen sisään voi muodostua muutama vesipisara, jos se jäähtyy pidemmän aikaa. Tämä on tavallista, koska ilman kosteus kondensoituu vesipisaroiksi, kun lämpötila kylmälaitteessa alenee. Kylmälaite ei ole rikki. Pyyhi se tarvittaessa kuivalla liinalla.

6.1 Vinkkejä energian säästämiseen

- Valitkaa asennuspaikka, joka on hyvin tuuletettu ja suojassa auringonpaisteelta.
- Antakaa lämminten ruokien jäähtyä ennen niiden säilyttämistä laitteessa kylminä.
- Älkää avatko kylmälaitetta tarpeettoman usein.
- Älä jätä jäähdytyslaitetta auki pidemmäksi ajaksi kuin tarpeen.

6.2 Kylmälaitteen käyttäminen



HUOMAUTUS! Vaurioitumisvaara!

- Älä kytke laitetta päälle heti kuljetuksen jälkeen. Jäähdytysjärjestelmä voi muuten vaurioitua. Anna laitteen seistä kuljetuksen jälkeen vähintään 30 minuutin ajan ennen kuin kytket sen päälle. Näin kylmäaine pääsee keräytymään takaisin kompressoriin eikä kompressori käy kuivana.
- Käytä laitetta vain yhden ainoan energialähteen avulla. Lämpösähköjärjestelmän ja kompressorin samanaikainen käyttäminen on kielletty.
- Huolehdi siitä, että kylmälaitteessa on vain esineitä tai tuotteita, jotka saa jäähdyttää tai pakastaa valittuun lämpötilaan.
- Huolehdi siitä, ettei jäähdytä lasiastioissa olevia juomia tai ruokia liian voimakkaasti. Juomat ja nestemäiset ruoat laajenevat jäätyessään. Tämä voi rikkoa lasiastian.
- Huomioi, että kylmälaukku tarvitsee kunnan tuuletuksen, jotta sen synnyttämä lämpö pääsee poistumaan. Muutoin laitteen asianmukaista toimintaa ei voida taata. Erityisesti tuuletusaukkoja ei saa peittää.

- Aseta kylmälaite tukevalle alustalle.

Liitäntäjohdon pistoke

12 V



230 V



Kylmälaitteen liittäminen 12 V:iin (lämpösähkötoiminto)



OHJE

Lämpösähkötoiminnossa on termostaatti ilman toimintaa **eikä** laite voi pakastaa.

- Varmista johdin kylmälaitteen ja akun välillä sulakkeella (korkeintaan 5 A).
- Liitä 12 V:n liitäntäjohto (katso kuva) ajoneuvon savukkeensytyttimeen tai 12 V -pistorasiaan.
- ✓ Kylmälaite alkaa jäähdyttää sisätilaansa.

- Jos otat kylmälaitteen pois käytöstä:
 - Irrota liitäntäpistoke.
 - Liitäntäjohto voidaan kiertää säilytystä varten laitteen takapuolella olevien pidikkeiden ympärille.



OHJE

Irrota kylmälaite akusta, kun moottori seisoo, muuten akku purkautuu.

Kylmälaitteen liittäminen 230 V:iin (kompessoritoiminto)

- Liitä 230 V -liitäntäjohto (katso kuva) 230 V -vaihtovirtaverkkoon.
- Kytke kylmälaukku päälle painamalla painiketta "ON/OFF" (kuva **2** 2, sivulla 3).
- ✓ Näyttö kytkeytyy päälle ja näyttää nykyisen jäähdytyslämpötilan °C-asteina.
- ✓ Kylmälaukku alkaa jäähdyttää sisätilaansa.
- Kun haluat kytkeä kylmälaukun pois
 - Paina painiketta "ON/OFF" (kuva **2** 2, sivulla 3).
 - Irrota liitäntäpistoke.
 - Liitäntäjohto voidaan kiertää säilytystä varten laitteen takapuolella olevien pidikkeiden ympärille.
- ✓ Näyttö kytkeytyy pois päältä.

Lämpötilan säätö

Jäähdytystehoon voi vaikuttaa

- ympäristön lämpötila
- jäähdytettävien tuotteiden määrä
- oven avaamistiheys
- Paina painiketta "TEMP –" (kuva **2** 3, sivulla 3) **laskeaksesi** haluttua lämpötilaa 1 °C:een verran.
- Paina painiketta "TEMP +" (kuva **2** 4, sivulla 3) **nostaaksesi** haluttua lämpötilaa 1 °C:een verran.
- ✓ Näyttö näyttää halutun jäähdytyslämpötilan joitakin sekunteja °C-asteina.
- ✓ Laite vahvistaa valitun lämpötilan käyttöönoton näytön vilkkumisella.

Kylmälaukun sulattaminen

Ilmankosteus voi muodostaa haihduttimeen tai kylmälaukun sisälle huurretta, joka heikentää jäähdytystehoa. Sulattakaa laite ajoissa.



HUOMAUTUS! Laitevauriovaara!

Älkää koskaan käyttäkö kovia tai teräviä esineitä jääkerrostumisen poistamiseen tai kiinni jäätyneiden esineiden irrottamiseen.

Menetkää seuraavalla tavalla sulattaaksenne kylmälaukun:

- Ottakaa kylmätavarat pois.
- Laittakaa ne mahd. toiseen kylmlaitteeseen, jotta ne pysyvät kylminä.
- Kytkekää laite pois päältä.
- Jättäkää kansi auki.
- Pyyhkikää sulamisvesi pois.

6.3 Liittäminen savukkeensytyttimeen



OHJE

Huomaa, että virran täytyy mahdollisesti olla virransyöttöä varten päällä, kun kylmälaite liitetään ajoneuvon savukkeensytyttimeen.

7 Puhdistaminen ja hoito



VAROITUS!

Irrota laite verkosta aina ennen puhdistusta ja huoltoa.



HUOMAUTUS! Vaurioitumisvaara!

- Älä puhdistu kylmlaitetta koskaan juoksevan veden alla tai tiskivedessä.
- Älä käytä puhdistamiseen kovia puhdistusaineita tai kovia esineitä, koska ne voivat vahingoittaa kylmlaitetta.

- Puhdistakaa laite toisinaan sisältä ja ulkoa kostealla liinalla.
- Varmista, että laitteen ilmanotto- ja poistoaukot ovat puhtaita pölystä ja liasta, jotta toiminnassa syntyvä lämpö voidaan johtaa pois ja laite ei pääse vaurioitumaan.

8 Häiriöiden poistaminen

| Häiriö | Mahdollinen syy | Ratkaisuehdotus |
|--|--|---|
| Laitte ei toimi (pistoke on paikallaan). | Ajoneuvon DC-pistorasiassa (savukkeensytyttimessä) ei ole jännitettä. | Useimmissa ajoneuvoissa virran täytyy olla päällä, jotta savukkeensytytin saa jännitettä. |
| | Vaihtovirtapistorasiassa ei ole jännitettä. | Kokeile toista pistorasiaa. |
| | Sisätuuletin tai jäähdytyselementti tai kompressori on rikki. | Vain valtuutettu asiakaspalveluliike voi korjata vian. |
| Käyttö DC-pistorasiassa (savukkeensytytin): Virta on päällä ja laukku ei toimi. | DC-pistorasian kanta on likainen. Tämän vuoksi sähköinen kontakti on heikko. | Jos kylmälaitteen pistoke lämpenee DC-pistorasiakannassa hyvin lämpimäksi, joko kanta täytyy puhdistaa tai pistoketta ei ole mahdollisesti koottu oikein. |
| | DC-pistokkeessa oleva sulake on palanut. | Vaihda DC-pistokkeen sulake vastaavaan sulakkeeseen (kuva 3 1, sivulla 3). |
| | Ajoneuvon sulake on palanut. | Vaihda ajoneuvon DC-pistorasian sulake (tavallisesti 15 A) (noudata ajoneuvosi käyttöohjeita). |

9 Tuotevastuu

Laitetta koskee lakisääteinen takuu-aika. Jos tuote sattuu olemaan viallinen, käänny maasi valmistajan toimipisteen puoleen (osoitteet käyttöohjeen takasivulla) tai ota yhteyttä omaan ammattikauppiaseesi.

Korjaus- ja takuukäsittelyä varten lähetä mukana seuraavat asiakirjat:

- kopio ostolaskusta, jossa näkyy ostopäivä,
- valitusperuste tai vikakuvaus.





10 Hävittäminen

- Vie pakkausmateriaali mahdollisuuksien mukaan vastaavan kierrätysjätteen joukkoon.



Jos poistat tuotteen lopullisesti käytöstä, pyydä tietoa sen hävittämistä koskevista määräyksistä lähimmästä kierrätyskeskuksesta tai ammattiliikkeestäsi.

11 Tekniset tiedot

| | CoolFun CK40D Hybrid |
|--|---|
| Liitäntäjännite: | 12 V \equiv (lämpösähkötoiminto) 220–240 V \sim , 50 Hz (kompressoritoiminto) |
| Tehonkulutus: | DC: 48 W AC: 65 W |
| Jäähdytysteho: Lämpösähkötoiminto (12 V): Kompressoritoiminto (230 V): | maks. 20 °C ympäristölämpötilaa kylmemmäksi portaattomasti +10 °C – –15 °C |
| Luokka: | 1 |
| Energiatohokkuusluokka: | A+ |
| Energiankulutus: | 99 kWh/vuosi |
| Bruttotilavuus: | 40 l |
| Hyötytilavuus: | 38 l |
| Ilmastoluokka: | N, T |
| Ympäristön lämpötila: | +16 °C – +43 °C |
| Melupäästöt: | 46 dB |
| Paino: | n. 22 kg |
| Tarkastus/sertifikaatti: |     |

Ajoneuvojen sähkömagneettista yhteensopivuutta koskevan direktiivin 2009/19/EY (2004/104/EY) mukainen.

Прочтите данную инструкцию перед вводом в эксплуатацию и сохраните ее. В случае передачи прибора передайте инструкцию следующему пользователю.

Изготовитель не несет ответственности за ущерб, вызванный **использованием не по назначению** или **неправильным управлением**.

Оглавление

| | | |
|----|--|-----|
| 1 | Пояснение символов | 133 |
| 2 | Указания по технике безопасности | 133 |
| 3 | Объем поставки | 135 |
| 4 | Использование по назначению | 136 |
| 5 | Техническое описание | 136 |
| 6 | Управление. | 137 |
| 7 | Чистка и уход | 141 |
| 8 | Устранение неисправностей | 142 |
| 9 | Гарантия | 142 |
| 10 | Утилизация | 143 |
| 11 | Технические данные | 143 |

1 Пояснение символов



ПРЕДУПРЕЖДЕНИЕ!

Указания по технике безопасности: Несоблюдение может привести к смертельному исходу или тяжелым травмам.



ОСТОРОЖНО!

Указания по технике безопасности: Несоблюдение может привести к травмам.



ВНИМАНИЕ!

Несоблюдение может привести к повреждениям и нарушить работу продукта.



УКАЗАНИЕ

Дополнительная информация по управлению продуктом.

2 Указания по технике безопасности

2.1 Общая безопасность



ПРЕДУПРЕЖДЕНИЕ!

- Запрещается вводить прибор в работу, если он имеет видимые повреждения,
- В случае повреждения питающего кабеля данного прибора он – во избежание опасностей – должен быть заменен изготовителем, сервисным центром или имеющим аналогичную квалификацию персоналом.
- Ремонт данного прибора разрешается выполнять только специалистам. Неправильно выполненный ремонт может приводить к серьезным опасностям.
- Этот прибор может использоваться детьми с 8-ми лет и старше, а также лицами с ограниченными физическими, сенсорными и умственными способностями или при недостатке необходимого опыта и/или знаний только под присмотром или после прохождения инструктажа по безопасному использованию прибора, если они поняли опасности, которые при этом могут возникнуть.

- Запрещается выполнять очистку и пользовательское техническое обслуживание детям без присмотра.
- Детям запрещается играть с прибором.
- За детьми необходимо постоянно следить, чтобы не допустить их игры с прибором.
- Поэтому храните и используйте прибор в месте, недоступном для детей младше 8-ми лет.
- Не храните в приборе взрывоопасные вещества, например, аэрозольные баллоны с горючим газами-вытеснителями.

**ОСТОРОЖНО!**

- Отсоединяйте прибор от сети
 - перед каждой чисткой и уходом
 - после каждого использования
- Продукты питания разрешается хранить только в оригинальной упаковке или подходящих емкостях.

**ВНИМАНИЕ!**

- Сравните значения напряжения, указанные на заводской табличке, с характеристиками имеющегося источника питания.
- Присоединяйте прибор только следующим образом:
 - питающим кабелем для постоянного тока к бортовой розетке постоянного тока (например, прикуривателю) в автомобиле
 - или питающим кабелем для 230 В к сети переменного тока 230 В
- Присоедините прибор питающим кабелем 230 В к сети переменного тока 230 В.
- Не вытаскивайте штекер из розетки за питающий кабель.
- Если холодильник присоединен к розетке постоянного тока: Отсоедините холодильник и другие потребители от аккумуляторной батареи, прежде чем присоединить устройство для ускоренного заряда.
- Если холодильник присоединен к розетке постоянного тока: Прервите соединение или выключите холодильник перед выключением двигателя. В противном случае аккумуляторная батарея может разрядиться.
- Холодильник не предназначен для транспортировки едких или содержащих растворители веществ.

- Этот холодильный аппарат содержит в своей изоляции горючий циклопентан. Газы в изоляционном материале требуют особого метода утилизации. После окончания срока службы холодильного аппарата сдайте его должным образом в центр по утилизации.

2.2 Техника безопасности при работе прибора



ОСТОРОЖНО!

- Перед вводом в эксплуатацию убедитесь в том, что питающий кабель и штекер сухие.



ВНИМАНИЕ!

- Не используйте электрические приборы внутри холодильника, за исключением случаев, когда эти приборы рекомендованы для этого изготовителем.
- Не устанавливайте прибор вблизи открытого огня или других источников тепла (радиаторов отопления, сильных солнечных лучей, газовых печей и т. п.).
- **Опасность перегрева!**
Постоянно следите за тем, чтобы образующееся при работе тепло могло быть надежно отведено. Прибор должен всегда находиться на достаточном расстоянии до стен или иных предметов, чтобы обеспечивалась хорошая циркуляция воздуха.
- Следите за тем, чтобы не перекрывались вентиляционные отверстия.
- Запрещается заполнять внутреннее пространство жидкостями или льдом.
- Не погружайте прибор в воду.
- Предохраняйте прибор и кабели от действия жары и влаги.

3 Объем поставки

| Кол-во | Наименование |
|--------|----------------------------|
| 1 | Холодильник |
| 1 | Инструкция по эксплуатации |

4 Использование по назначению

В **компрессорном режиме** холодильник предназначен для охлаждения и глубокого охлаждения продуктов питания. В **термоэлектрическом режиме** холодильник предназначен исключительно для охлаждения продуктов питания.

Прибор предназначен для работы от:

- розетки бортовой сети 12 В постоянного тока автомобиля (например, прикуривателя), катера или жилого автомобиля (см. данные о напряжении на заводской табличке)
- сети переменного тока 230 В

Прибор подходит также для применения в кемпингах. Запрещается подвергать прибор воздействию дождя.



ОСТОРОЖНО! Опасность для здоровья!

Проверьте, соответствует ли холодопроизводительность прибора требованиям продуктов питания или медикаментов, которые нужно охладить.

5 Техническое описание

Гибридный холодильник подходит для мобильного использования. Он имеет две независимые друг от друга системы охлаждения. Прибор имеет охлаждение элементами Пельтье с отводом тепла вентилятором, а также компрессорное охлаждение. Охлаждение является неизнашиваемым.

В **термоэлектрическом режиме** (подключение к 12 В ---) он может охлаждать продукты до температуры макс. 20 °С ниже температуры окружающей среды и поддерживать их в охлажденном состоянии. В **компрессорном режиме** (подключение к 230 В \sim) он может охлаждать продукты и поддерживать их в охлажденном состоянии или глубоко охлаждать их до -15 °С.

В **термоэлектрическом режиме** настройка температуры не требуется. Дисплей выключен.

В **компрессорном режиме** температуру можно настроить кнопками в диапазоне от $+10$ °С до -15 °С. На дисплее указывается температура.

Крышка имеет круговое уплотнение и магнитный затвор.

Холодильник имеет следующие органы управления:

| № на рис. 2, стр. 3 | Наименование | Пояснение |
|---------------------|--------------|--|
| 1 | Дисплей | Указывает мгновенное или требуемое значение температуры. |
| 2 | ON/OFF | Включает или выключает холодильник. |
| 3 | TEMP – | Каждое нажатие уменьшает требуемую температуру охлаждения на 1 °С. |
| 4 | TEMP + | Каждое нажатие увеличивает требуемую температуру охлаждения на 1 °С. |

6 Управление



ОСТОРОЖНО! Опасность для здоровья!

Продукты питания разрешается хранить только в оригинальной упаковке или подходящих емкостях.



УКАЗАНИЕ

- Перед вводом нового холодильника в работу его, в гигиенических целях, следует протереть снаружи и изнутри влажной тряпкой (см. также гл. «Чистка и уход» на стр. 141).
- После длительной работы внутри холодильника может собраться несколько капель воды. Это является нормальным явлением, т. к. содержащаяся в воздухе влага конденсируется при понижении температуры в холодильнике. Это не является признаком неисправности холодильника. При необходимости, протрите его сухой тряпкой.

6.1 Советы по энергосбережению

- Выбирайте хорошо проветриваемое, защищенное от солнечных лучей место применения.
- Дайте теплым блюдам охладиться, прежде чем поддерживать их в холодном состоянии в холодильнике.
- Не открывайте холодильник чаще, чем это действительно необходимо.
- Не оставляйте холодильник открытым дольше, чем это действительно необходимо.

6.2 Использование холодильника



ВНИМАНИЕ! Опасность повреждения!

- Не включайте прибор сразу после транспортировки. В противном случае может повредиться система охлаждения. Перед включением прибора после транспортировки дайте ему постоять минимум 30 минут. Таким образом хладагент снова соберется в компрессоре, и компрессор не будет работать всухую.
- Эксплуатируйте прибор только от одного источника питания. Одновременное использование термоэлектрической системы охлаждения и компрессора не допускается.
- Следите за тем, чтобы в холодильнике находились только предметы и продукты, которые разрешается охлаждать до выбранной температуры.
- Следите за тем, чтобы напитки или блюда в стеклянных емкостях не охлаждались слишком сильно. При замерзании напитки и жидкие блюда расширяются. Это может приводить к разрушению стеклянных емкостей.
- Следите за хорошей вентиляцией холодильника и должным отводом тепла – в противном случае не может гарантироваться безупречная работа. В частности, запрещается перекрывать вентиляционные отверстия.

► Установите холодильник на прочную опору.

Штекер питающего кабеля

12 V



230 V



Присоединение холодильника к источнику напряжения 12 В (термоэлектрический режим)



УКАЗАНИЕ

В термоэлектрическом режиме термостат не работает, и прибор **не** может выполнять глубокое охлаждение.

- ▶ Защитите провод между холодильником и аккумуляторной батареей предохранителем (макс. 5 А).
- ▶ Присоедините соединительный кабель 12 В (см. рис.) к прикуривателю или к розетке 12 В в автомобиле.
- ✓ Холодильник начинает охлаждать внутреннее пространство.
- ▶ Когда Вы выводите холодильник из работы:
 - Вытяните соединительный штекер.
 - В целях хранения намотайте соединительный кабель на два держателя, расположенных на задней стороне прибора.



УКАЗАНИЕ

При выключенном двигателе отсоединяйте холодильник от аккумуляторной батареи, чтобы не разряжать ее.

Присоединение холодильника к источнику напряжения 230 В (компрессорный режим)

- ▶ Присоедините соединительный кабель 230 В (см. рис.) к сети переменного тока 230 В.
- ▶ Включите холодильник, нажав кнопку «ON/OFF» (рис. **2** 2, стр. 3).
- ✓ Дисплей включается и указывает текущую температуру охлаждения в °С.
- ✓ Холодильник начинает охлаждать внутреннее пространство.
- ▶ Если Вы хотите выключить холодильник
 - Нажмите кнопку «ON/OFF» (рис. **2** 2, стр. 3).
 - Вытяните соединительный штекер.
 - В целях хранения намотайте соединительный кабель на два держателя, расположенных на задней стороне прибора.
- ✓ Дисплей выключается.

Настройка температуры

На холодопроизводительность могут влиять:

- температура окружающей среды
 - количество охлаждаемых продуктов
 - частота открытия дверцы
- Нажмите кнопку «TEMP -» (рис. **2** 3, стр. 3), чтобы **уменьшить** требуемую температуру охлаждения на 1 °C.
- Нажмите кнопку «TEMP +» (рис. **2** 4, стр. 3), чтобы **увеличить** требуемую температуру охлаждения на 1 °C.
- ✓ На дисплее на несколько секунд появляется настроенная температура охлаждения в °C.
- ✓ Прибор подтверждает настройку выбранной температуры миганием дисплея.

Оттаивание холодильника

Влага из воздуха может выпадать на испарителе или в камере холодильника в виде снеговой шубы, которая уменьшает холодопроизводительность. Своевременно оттаивайте прибор.



ВНИМАНИЕ! Опасность повреждений прибора!

Для удаления слоя льда и отделения примерзших продуктов не используйте твердые или острые инструменты.

При оттаивании холодильника соблюдайте следующий порядок действий:

- Выньте охлаждаемые продукты.
- При необходимости, переложите их в другой холодильник, чтобы они оставались холодными.
- Отключите прибор.
- Оставьте крышку открытой.
- Вытрите оттаявшую воду.

6.3 Присоединение к прикуривателю



УКАЗАНИЕ

Если Вы присоединяете холодильник к прикуривателю в Вашем автомобиле, то учтите, что, при известных обстоятельствах, для питания прибора необходимо включить зажигание.

7 Чистка и уход



ПРЕДУПРЕЖДЕНИЕ!

Перед чисткой и уходом всегда отсоединяйте прибор от сети.



ВНИМАНИЕ! Опасность повреждения!

- Категорически запрещается чистить прибор под струей воды или даже в емкости с водой.
- Не используйте для чистки абразивные чистящие средства или острые предметы, т. к. они могут привести к повреждениям холодильника.

- Периодически очищайте прибор снаружи и изнутри влажной тряпкой.
- Убедитесь в том, что приточно-вытяжные вентиляционные отверстия очищены от пыли загрязнений, чтобы можно было отвести возникающее при работе тепло и предотвратить опасность повреждения прибора.

8 Устранение неисправностей

| Неисправность | Возможная причина | Вариант устранения |
|--|---|--|
| Прибор не работает (штекер вставлен). | В розетке постоянного тока (прикуривателе) в автомобиле отсутствует напряжение. | В большинстве автомобилей для подачи напряжения на прикуриватель необходимо включить зажигание. |
| | Отсутствует напряжение в розетке переменного тока. | Попробуйте присоединить прибор к другой розетке. |
| | Поврежден внутренний вентилятор или охлаждающий элемент или компрессор. | Ремонт разрешается выполнять только авторизованному сервисному центру. |
| Работа от розетки постоянного тока (прикуривателя): Зажигание включено, но холодильник не работает. | Патрон розетки загрязнен. Это ведет к плохому электрическому контакту. | Если штекер холодильника сильно нагревается в патроне розетки постоянного тока, то либо необходимо очистить патрон, либо, вероятно, что неправильно собран штекер. |
| | Перегорел предохранитель штекера постоянного тока. | Заменить предохранитель штекера постоянного тока аналогичным предохранителем (рис. 3 1, стр. 3). |
| | Перегорел предохранитель в бортовой сети автомобиля. | Замените предохранитель розетки постоянного тока (обычно 15 А) (при этом соблюдайте инструкцию по эксплуатации автомобиля). |

9 Гарантия

Действителен установленный законом срок гарантии. Если продукт неисправен, обратитесь в представительство изготовителя в Вашей стране (адреса см. на оборотной стороне инструкции) или в торговую организацию.

В целях проведения ремонта или гарантийного обслуживания Вы должны также послать следующие документы:

- копию счета с датой покупки,
- причину рекламации или описание неисправности.

10 Утилизация

- По возможности, выкидывайте упаковочный материал в мусор, подлежащий вторичной переработке.



Если Вы окончательно выводите продукт из эксплуатации, то получите информацию в ближайшем центре по вторичной переработке или в торговой сети о соответствующих предписаниях по утилизации.

11 Технические данные

| | CoolFun CK40D Hybrid |
|---|---|
| Подводимое напряжение: | 12 В \equiv (термоэлектрический режим) 220–240 В \sim , 50 Гц (компрессорный режим) |
| Потребляемая мощность: | Постоянный ток: 48 Вт Переменный ток: 65 Вт |
| Холодопроизводительность: Термоэлектрический режим (12 В): Компрессорный режим (230 В): | макс. 20 °С ниже температуры окружающей среды плавно от +10 °С до –15 °С |
| Категория: | 1 |
| Класс энергоэффективности: | A+ |
| Потребление энергии: | 99 кВт*ч/год |
| Емкость брутто: | 40 л |
| Полезный объем: | 38 л |
| Климатический класс: | N, T |
| Температура окружающей среды: | +16 °С – +43 °С |
| Акустическая эмиссия: | 46 дБ |
| Вес: | ок. 22 кг |
| Испытания/сертификат: |     |

Согласно Директиве 2009/19/ЕС (2004/104/ЕС), Директиве по ЭМС для автомобилей.

Przed uruchomieniem urządzenia należy uważnie przeczytać niniejszą instrukcję. Instrukcję należy zachować. W razie przekazywania urządzenia należy ją przekazać kolejnemu nabywcy.

Producent nie odpowiada za szkody powstałe w **wyniku użytkowania niezgodnego z przeznaczeniem** lub **niewłaściwej obsługi**.

Spis treści

| | | |
|----|---|-----|
| 1 | Objaśnienie symboli | 145 |
| 2 | Wskazówki bezpieczeństwa | 145 |
| 3 | Zakres dostawy | 147 |
| 4 | Użytkowanie zgodne z przeznaczeniem | 148 |
| 5 | Opis techniczny | 148 |
| 6 | Obsługa | 149 |
| 7 | Czyszczenie | 153 |
| 8 | Usuwanie usterek | 154 |
| 9 | Gwarancja | 154 |
| 10 | Utylizacja | 155 |
| 11 | Dane techniczne | 155 |

1 Objąśnienie symboli

**OSTRZEŻENIE!**

Wskazówka dot. bezpieczeństwa: Nieprzestrzeganie może prowadzić do śmierci lub ciężkich obrażeń ciała.

**OSTROŻNIE!**

Wskazówka dot. bezpieczeństwa: Nieprzestrzeganie może prowadzić do obrażeń ciała.

**UWAGA!**

Nieprzestrzeganie może prowadzić do powstania szkód materialnych i zakłóceń w działaniu produktu.

**WSKAZÓWKA**

Informacje uzupełniające dot. obsługi produktu.

2 Wskazówki bezpieczeństwa

2.1 Ogólne bezpieczeństwo

**OSTRZEŻENIE!**

- Uruchamianie urządzenia jest zabronione, gdy ma ono widoczne uszkodzenia.
- Gdy przewód zasilania ulegnie uszkodzeniu, musi zostać wymieniony przez producenta, jego serwis lub podobnie wykwalifikowaną osobę, aby uniknąć zagrożenia.
- Napraw mogą dokonywać tylko odpowiednio wykwalifikowane osoby. Niefachowe naprawy mogą spowodować poważne niebezpieczeństwo.
- Dzieci od 8 roku życia i osoby o ograniczonych możliwościach fizycznych, sensorycznych lub umysłowych oraz/lub osoby niedysponujące stosowną wiedzą i doświadczeniem mogą użytkować to urządzenie, o ile osoby te znajdują się pod nadzorem lub zostały poinstruowane w zakresie bezpiecznego użytkowania urządzenia i zrozumiały ewentualne zagrożenia wynikające z niewłaściwego użytkowania.

- Dzieci nie mogą również czyścić i konserwować urządzenia bez nadzoru.
- Dzieci nie mogą bawić się urządzeniem.
- Należy dopilnować, aby dzieci nie bawiły się urządzeniem.
- Urządzenie należy stosować i przechowywać poza zasięgiem dzieci poniżej 8 roku życia.
- W urządzeniu nie wolno przechowywać substancji wybuchowych, np. pojemników aerozolowych z palnym gazem wyłaczającym.

**OSTROŻNIE!**

- Urządzenie należy odłączyć od sieci
 - przed każdym czyszczeniem i konserwacją
 - po każdym użyciu
- Środki spożywcze mogą być przechowywane tylko w oryginalnych opakowaniach lub odpowiednich pojemnikach.

**UWAGA!**

- Należy porównać dane dotyczące napięcia na tabliczce znamionowej z danymi dostępnego źródła zasilania.
- Urządzenie można podłączać wyłącznie:
 - za pomocą przewodu zasilania prądem stałym do gniazda prądu stałego w pojeździe (np. gniazda zapalniczki)
 - lub za pomocą przewodu zasilania prądem o napięciu 230 V do sieci prądu przemiennego 230 V
- Urządzenie należy podłączyć do sieci prądu zmiennego o napięciu 230 V za pomocą przewodu 230 V.
- Wtyczki nie należy nigdy wyciągać z gniazda zapalniczki samochodowej ani gniazdka elektrycznego, pociągając za przewód zasilania.
- Jeśli przenośna lodówka jest podłączona do gniazda DC: Przed podłączeniem do ładowarki należy odłączyć lodówkę i inne urządzenia od akumulatora.
- Jeśli przenośna lodówka jest podłączona do gniazda DC: Wyłączając silnik należy odłączyć urządzenie lub je wyłączyć. W przeciwnym razie akumulator może się rozładować.
- Przenośna lodówka nie nadaje się do transportu substancji żrących lub zawierających rozpuszczalniki!

- Izolacja tego urządzenia chłodniczego zawiera cyklopentan. Znajdujące się w materiale izolacyjnym gazy wymagają specjalnej procedury utylizacyjnej. Nienadające się do dalszej eksploatacji urządzenie chłodnicze należy dostarczyć do specjalistycznego zakładu utylizacyjnego.

2.2 Bezpieczeństwo podczas eksploatacji urządzenia



OSTROŻNIE!

- Przed użyciem należy sprawdzić, czy przewód i wtyczka są suche.



UWAGA!

- Wewnątrz przenośnej lodówki nie należy używać żadnych urządzeń elektrycznych – z wyjątkiem urządzeń zaleconych przez producenta.
- Nie należy ustawiać urządzenia w pobliżu otwartego ognia i innych źródeł ciepła (ogrzewanie, silne promieniowanie słoneczne, piec gazowy itp.).
- **Niebezpieczeństwo przegrzania!**
Należy zawsze pamiętać, że ciepło powstające przy eksploatacji musi być odpowiednio odprowadzone. Należy zadbać o to, aby urządzenie stało w odpowiedniej odległości od ścian lub przedmiotów, tak by możliwa była cyrkulacja powietrza.
- Należy uważać, aby nie zakrywać otworów wentylacyjnych.
- Wypełnianie wewnętrznego pojemnika cieczami i lodem jest zabronione.
- Zanurzanie urządzenia w wodzie jest zabronione.
- Urządzenie i przewody należy chronić przed wysoką temperaturą i wilgocią.

3 Zakres dostawy

| Ilość | Nazwa |
|-------|--------------------|
| 1 | Lodówka przenośna |
| 1 | Instrukcja obsługi |

4 Użytkowanie zgodne z przeznaczeniem

W **trybie sprężania** lodówka jest przeznaczona do chłodzenia i mrożenia artykułów spożywczych. W **trybie termoelektrycznym** lodówka jest przeznaczona wyłącznie do chłodzenia artykułów spożywczych.

Urządzenie może być zasilane prądem z:

- gniazda wtykowego 12 V w samochodzie (np. zapalniczki), na łodzi lub samochodzie campingowym (zob. dane dot. napięcia na tabliczce znamionowej),
- sieciowym prądem zmiennym 230 V.

Urządzenie można stosować na kempingu. Nie można go wystawiać na deszcz.



OSTROŻNIE! Zagrożenie zdrowia!

Należy sprawdzić, czy wydajność chłodzenia odpowiada wymaganiom związanym żywnością lub lekami, które mają być przechowywane w lodówce.

5 Opis techniczny

Hybrydowa lodówka przenośna to urządzenie mobilne. Jest ona wyposażona w dwa niezależne systemy chłodzące. Urządzenie jest wyposażone w system chłodzący wykorzystujący efekt Peltiera z odprowadzaniem ciepła przez wentylator oraz system chłodzący poprzez kompresor. System chłodzący nie ulega zużyciu.

W **trybie elektrotermicznym** (podłączenie do prądu 12 V ---) możliwe jest schłodzenie towarów do maksymalnie 20°C poniżej temperatury otoczenia lub też utrzymywanie w takiej temperaturze. W **trybie sprężania** (podłączenie do prądu 230 V \sim) można chłodzić towary lub utrzymywać w niskiej temperaturze albo też zamrażać je do temperatury -15°C.

W **trybie elektrotermicznym** nie jest konieczne ustawianie temperatury. Wyświetlacz jest wyłączony.

W **trybie sprężania** można ustawiać temperaturę za pomocą odpowiednich przycisków w zakresie od +10°C do -15°C. Na wyświetlaczu pojawia się temperatura.

Pokrywa wyposażona jest w uszczelkę wokół brzegu oraz zamek magnetyczny.

Lodówka przenośna ma następujące elementy obsługi:

| Nr na rys. 2, strona 3 | Nazwa | Objaśnienie |
|------------------------|-------------|--|
| 1 | Wyświetlacz | Wskazuje obecną lub żądaną temperaturę. |
| 2 | ON/OFF | Umożliwia włączenie lub wyłączenie lodówki przenośnej. |
| 3 | TEMP – | Powoduje zmniejszenie żądanej temperatury chłodzenia każdorazowo o 1 °C. |
| 4 | TEMP + | Powoduje zwiększenie żądanej temperatury chłodzenia każdorazowo o 1 °C. |

6 Obsługa



OSTROŻNIE! Zagrożenie zdrowia!

Artykuły spożywcze mogą być przechowywane tylko w oryginalnych opakowaniach lub w odpowiednich pojemnikach.



WSKAZÓWKA

- Przed pierwszym użyciem przenośnej lodówki należy ze względów higienicznych wyczyścić ją od wewnątrz i z zewnątrz wilgotną ściereczką (patrz również rozdz. „Czyszczenie” na stronie 153).
- Gdy chłodzenie trwa dłuższy czas, we wnętrzu przenośnej lodówki mogą osadzić się krople wody. Jest to normalne zjawisko, gdyż wilgoć z powietrza przekształca się w krople wody, gdy temperatura w urządzeniu chłodzącym spada. Lodówka nie jest uszkodzona. Krople można wytrzeć suchą ściereczką.

6.1 Rady dotyczące oszczędzania energii

- Wybierz miejsce z dobrą wentylacją, nienarażone na promieniowanie słoneczne.
- Schłódź ciepłe potrawy przed ich włożeniem do urządzenia.
- Nie otwieraj lodówki częściej niż jest to konieczne.
- Nie zostawiaj otwartej lodówki dłużej niż to jest konieczne.

6.2 Eksploatacja przenośnej lodówki



UWAGA! Niebezpieczeństwo uszkodzenia!

- Nie należy włączać urządzenia natychmiast po jego transporcie. Układ chłodzenia mógłby zostać w takim przypadku uszkodzony. Należy pozostawić urządzenie po transporcie na co najmniej 30 minut przed jego włączeniem. Dzięki temu czynnik chłodzący zbierze się ponownie w sprężarce i sprężarka nie wyschnie.
- Urządzenia należy używać jedynie przy podłączeniu do pojedynczego źródła energii. Jednoczesne zastosowanie termoelektrycznego systemu chłodzenia oraz systemu sprężarki jest niedozwolone.
- Należy uważać, aby w lodówce znajdowały się tylko przedmioty lub produkty, które mogą być chłodzone do wybranej temperatury.
- Należy uważać, by nie ochładzać nadmiernie napojów lub potraw w szklanych pojemnikach. Podczas zamrażania napoje i płynne potrawy zwiększają swoją objętość. Może to spowodować uszkodzenie szklanych pojemników.
- Należy pamiętać, że lodówka powinna mieć zapewnioną dobrą wentylację, pozwalającą na odprowadzenie wytwarzanego ciepła. W przeciwnym razie nie gwarantuje się jej prawidłowego działania. W szczególności nie wolno zakrywać otworów wentylacyjnych.

► Przenośną lodówkę należy ustawić na stałym podłożu.

Wtyczka przewodu zasilania

12 V



230 V



Podłączenie lodówki do prądu o napięciu 12 V (tryb termoelektryczny)



WSKAZÓWKA

W trybie termoelektrycznym termostat nie funkcjonuje i urządzenie **nie może** mrozić.

- ▶ Przewód łączący między lodówką oraz akumulatorem należy zabezpieczyć bezpiecznikiem (maksymalnie 5 A).
- ▶ Należy podłączyć przewód łączący 12 V (zob. rysunek) do gniazda zapalniczki lub do gniazda zasilania o mocy 12 V znajdującego się w samochodzie.
- ✓ Lodówka zaczyna chłodzić komorę.
- ▶ Aby wyłączyć lodówkę:
 - Należy wyciągnąć wtyczkę przyłączeniową.
 - Należy nawinąć przewód przyłączeniowy w celu przechowania na oba uchwyty znajdujące się na tylnej ścianie urządzenia.



WSKAZÓWKA

Lodówkę przy wyłączonym silniku należy odłączyć od akumulatora, aby nie uległ on wyładowaniu.

Podłączenie lodówki do prądu o napięciu 230 V (tryb sprężarki)

- ▶ Przewód przyłączeniowy 230 V (zob. rysunek) należy podłączyć do sieci prądu zmiennego o napięciu 230 V.
- ▶ Lodówkę przenośną należy włączyć za pomocą przycisku „ON/OFF” (rys. **2** 2, strona 3).
- ✓ Wyświetlacz włącza się i przedstawia aktualną temperaturę chłodzenia w °C.
- ✓ Przenośna lodówka zaczyna chłodzić komorę.
- ▶ W celu wyłączenia lodówki należy:
 - użyć przycisku „ON/OFF” (rys. **2** 2, strona 3),
 - wyciągnąć wtyczkę przyłączeniową,
 - nawinąć przewód przyłączeniowy w celu przechowania na oba uchwyty znajdujące się na tylnej ścianie urządzenia.
- ✓ Wówczas wyświetlacz zostanie wyłączony.

Ustawianie temperatury

Na wydajność chłodzenia wpływa

- temperatura otoczenia,
 - ilość chłodzonych artykułów spożywczych,
 - częstotliwość otwierania drzwi.
- ▶ Należy przycisnąć przycisk „TEMP –” (rys. **2** 3, strona 3), aby **zmniejszyć** żądaną temperaturę chłodzenia każdorazowo o 1 °C.
- ▶ Należy przycisnąć przycisk „TEMP +” (rys. **2** 4, strona 3), aby **zwiększyć** żądaną temperaturę chłodzenia każdorazowo o 1 °C.
- ✓ Na wyświetlaczu przez kilka sekund wyświetla się ustawiona wymagana temperatura chłodzenia w °C.
- ✓ Urządzenie potwierdza przyjęcie wybranej temperatury poprzez miganie wyświetlacza.

Odszranianie lodówki przenośnej

Wilgotne powietrze może się osadzać na parowniku lub wewnątrz lodówki w postaci szronu, który ogranicza wydajność chłodzenia. Należy więc w odpowiednim czasie odszronić urządzenie.



UWAGA! Niebezpieczeństwo uszkodzenia urządzenia!

Do usuwania warstw lodu i do oddzielania mocno zamrożonych artykułów od powierzchni zamrażarki nie wolno używać twardych lub ostrych narzędzi.

Aby odszronić lodówkę przenośną, należy postępować w następujący sposób:

- ▶ Wyjąć chłodzone artykuły.
- ▶ Włożyć je do innej lodówki, tak aby pozostały zimne.
- ▶ Wyłączyć urządzenie.
- ▶ Pozostawić otwartą pokrywę.
- ▶ Zetrzeć wodę powstałą w wyniku odszraniania.

6.3 Podłączenie do gniazda zapalniczki



WSKAZÓWKA

Jeśli przenośna lodówka jest podłączona do gniazda zapalniczki pojazdu, należy pamiętać, że konieczne jest włączenie zapłonu, aby urządzenie było zasilane prądem.

7 Czyszczenie



OSTRZEŻENIE!

Przed każdym czyszczeniem należy odłączyć urządzenie od sieci.



UWAGA! Niebezpieczeństwo uszkodzenia!

- Przenośnej lodówki nie wolno nigdy czyścić pod bieżącą wodą ani zamaczać w wodzie.
- Do czyszczenia nie należy używać agresywnych środków czyszczących ani twardych przedmiotów, gdyż mogą uszkodzić lodówkę.

- Obudowę należy czyścić od czasu do czasu wilgotną ściereczką od wewnątrz i na zewnątrz.
- Należy upewnić się, że otwory wentylacyjne urządzenia nie są zabrudzone ani zakurzone, aby możliwe było odprowadzanie ciepła podczas pracy urządzenia, co pozwoli uniknąć uszkodzenia urządzenia.

8 Usuwanie usterek

| Usterka | Możliwa przyczyna | Proponowane rozwiązanie |
|---|---|--|
| Urządzenie nie działa (wtyczka jest włożona) | Brak napięcia w gnieździe DC pojazdu (zapalniczka). | W większości pojazdów konieczne jest włączenie zapłonu, aby w gnieździe zapalniczki było napięcie. |
| | Brak napięcia w gnieździe prądu przemienowego | Należy spróbować podłączyć urządzenie do innego gniazda wtykowego. |
| | Wentylator wewnętrzny lub sprężarka są uszkodzone. | Naprawę może wykonać tylko odpowiedni zakład serwisowy. |
| Zasilanie z gniazda DC (zapalniczka): Zapłon jest włączony, lodówka nie działa | Oprawa gniazda DC jest zabrudzona. | Gdy wtyczka lodówki w gnieździe DC jest zbyt ciepła, należy oczyścić gniazdo. Innym powodem może być nieprawidłowo zmontowana wtyczka. |
| | Wpływa to ujemnie na połączenie elektryczne. | |
| | Bezpiecznik wtyczki DC jest przepalony. | Należy wymienić bezpiecznik gniazda DC na równorzędny bezpiecznik (rys. 3 1, strona 3). |
| | Bezpiecznik pojazdu jest przepalony. | Należy wymienić bezpiecznik samochodowy gniazda wtykowego DC (zwykle 15 A), uwzględniając informacje zawarte w instrukcjach obsługi pojazdu. |

9 Gwarancja

Warunki gwarancji zostały opisane w Karcie Gwarancyjnej dołączonej do produktu.

W celu naprawy lub rozpatrzenia gwarancji konieczne jest przesłanie:

- kopii rachunku z datą zakupu,
- informacji o przyczynie reklamacji lub opisu wady.





10 Utylizacja

- Opakowanie należy wyrzucić do odpowiedniego pojemnika na śmieci do recyklingu.



Jeżeli produkt nie będzie dłużej eksploatowany, koniecznie dowiedz się w najbliższym zakładzie recyklingu lub w specjalistycznym sklepie, jakie są aktualnie obowiązujące przepisy dotyczące utylizacji.

11 Dane techniczne

| | CoolFun CK40D Hybrid |
|--|---|
| Napięcie zasilania: | 12 V \equiv (tryb termoelektryczny) 220–240 V \sim , 50 Hz (tryb sprężarki) |
| Pobór mocy: | Prąd stały (DC): 48 W Prąd zmienny (AC): 65 W |
| Zakres temperatury chłodzenia: Tryb termoelektryczny (12 V): Tryb sprężarki (230 V): | maks. 20°C poniżej temperatury otoczenia bezpłoniowo od +10°C do –15°C |
| Kategoria: | 1 |
| Klasa efektywności energetycznej: | A+ |
| Zużycie energii: | 99 kWh/rok |
| Pojemność brutto: | 40 l |
| Pojemność użytkowa: | 38 l |
| Klasa klimatyczna: | N, T |
| Temperatura otoczenia: | +16°C – +43°C |
| Emisja hałasu: | 46 dB |
| Waga: | ok. 22 kg |
| Kontrola/certyfikat: |     |

Zgodnie z Dyrektywą 2009/19/EC (2004/104/EC), Dyrektywa kompatybilności elektromagnetycznej dot. pojazdów

Pred uvedením zariadenia do prevádzky si prosím pozorne prečítajte tento návod a odložte si ho. V prípade odovzdania zariadenia ďalšiemu používateľovi mu odovzdajte aj tento návod.

Výrobca neručí za škody, ktoré vzniknú používaním, ktoré **nie je v súlade s určeným použitím** alebo boli spôsobené **nesprávnou obsluhou**.

Obsah

| | | |
|----|---|-----|
| 1 | Vysvetlenie symbolov | 157 |
| 2 | Bezpečnostné pokyny | 157 |
| 3 | Obsah dodávky | 159 |
| 4 | Používanie v súlade s určením | 160 |
| 5 | Technický opis | 160 |
| 6 | Obsluha | 161 |
| 7 | Čistenie a ošetrovanie | 165 |
| 8 | Odstraňovanie porúch | 166 |
| 9 | Záruka | 166 |
| 10 | Likvidácia | 167 |
| 11 | Technické údaje | 167 |

1 Vysvetlenie symbolov

**VÝSTRAHA!**

Bezpečnostný pokyn: Nerešpektovanie môže viesť k smrti alebo k ťažkému zraneniu.

**UPOZORNENIE!**

Bezpečnostný pokyn: Nerešpektovanie môže viesť k zraneniam.

**POZOR!**

Nerešpektovanie môže viesť k materiálnym škodám a môže ovplyvniť funkciu zariadenia.

**POZNÁMKA**

Doplňujúce informácie k obsluhu výrobku.

2 Bezpečnostné pokyny

2.1 Všeobecná bezpečnosť

**VÝSTRAHA!**

- Ak zariadenie vykazuje očividné poškodenia, nesmiete ho uviest' do prevádzky.
- Ak sa poškodí pripojovací kábel tohoto zariadenia, musí ho vymeniť výrobca, služba zákazníkom alebo podobne kvalifikovaná osoba, aby sa zabránilo ohrozeniu.
- Opravy tohoto zariadenia smú robiť len odborníci. Neodbornými opravami môžu vzniknúť značné nebezpečenstvá.
- Prístroj smú používať deti od 8 rokov a osoby so zníženými psychickými, zmyslovými alebo mentálnymi schopnosťami a vedomosťami, keď sú pod dozorom alebo keď boli poučené o bezpečnom používaní prístroja a keď chápu, aké riziká z toho vyplývajú.
- Čistenie a bežnú údržbu nesmú deti vykonávať bez dozoru.
- Deti sa nesmú hrať s prístrojom.
- Deti musia byť pod dozorom, aby bolo zabezpečené, že sa so zariadením nebudú hrať'.

- Prístroj odkladajte a používajte mimo dosahu detí mladších ako 8 rokov.
- V prístroji neuskladňujte látky, pri ktorých hrozí nebezpečenstvo výbuchu, napr. sprejové nádoby s hnacím plynom.

**UPOZORNENIE!**

- Odpojte zariadenie z el. siete
 - pred každým čistením a ošetrovaním
 - po každom použití
- Potraviny sa smú uskladniť len v originálnom balení alebo vo vhodných nádobách.

**POZOR!**

- Porovajte údaj o napätí na typovom štítku s prívodom el. energie, ktorý máte k dispozícii.
- Zariadenie pripojte len nasledujúcim spôsobom:
 - Vo vozidle s pripojovacím káblom pre jednosmerný prúd na zásuvku jednosmerného prúdu (na pr. zapalovač cigariet)
 - alebo s pripojovacím káblom pre 230 V na sieť striedavého prúdu 230 V
- Prístroj pripojte pomocou 230 V pripojovacieho kábla na 230 V sieť so striedavým prúdom.
- Nikdy nevytáhnajte zástrčku zo zásuvky za pripojovací kábel.
- Keď je chladiace zariadenie pripojené na zásuvku jednosmerného prúdu: Odpojte vaše chladiace zariadenie a ostatné spotrebiče od batérie skôr než pripojíte rýchlonabíjačku.
- Keď je chladiace zariadenie pripojené na zásuvku jednosmerného prúdu: Rozpojte spojenie alebo vypnite chladiace zariadenie, keď vypnete motor. V opačnom prípade sa môže vybit' batéria.
- Chladiace zariadenie nie je vhodné na prepravu dráždivých alebo rozpúšťadlá obsahujúcich látok.
- Toto chladiace zariadenie obsahuje v izolácii horľavý cyklopentan. Plyny v izolačných materiáloch vyžadujú špeciálnu metódu na likvidáciu. Chladiace zariadenie na konci životnosti odovzdajte k riadnej likvidácii.

2.2 Bezpečnosť pri prevádzke zariadenia



UPOZORNENIE!

- Pred uvedením do prevádzky dbajte, aby boli prívod a zástrčka suché.



POZOR!

- Nepoužívajte žiadne elektrické prístroje vo vnútri chladiaceho zariadenia, okrem prístrojov, ktoré sú na to doporučené výrobcom zariadenia.
- Nepostavte zariadenie v blízkosti otvoreného ohňa alebo iných zdrojov tepla (kúrenie, slnečné žiarenie, plynové kachle atď.).
- **Nebezpečenstvo prehriatia!**
Vždy dbajte, aby teplo, ktoré pri prevádzke vzniká, bolo možné dostatočne odvádzať. Postarajte sa, aby zariadenie stálo v dostatočnej vzdialenosti od stien alebo predmetov, aby mohol vzduch cirkulovať.
- Dbajte, aby nedošlo k zakrytiu vetracích otvorov.
- Do vnútornej nádoby nedávajte žiadne kvapaliny alebo ľad.
- Nikdy neponorte zariadenie do vody.
- Chráňte zariadenie a káble pred horúčavou a vlhkom.

3 Obsah dodávky

| Množstvo | Označenie |
|----------|------------------|
| 1 | Chladiaci box |
| 1 | Návod na obsluhu |

4 Používanie v súlade s určením

V **kompresorovej prevádzke** je chladiaci prístroj vhodný na chladenie a zmrazovanie potravín. V **termoelektrickej prevádzke** je chladiaci prístroj vhodný výlučne na chladenie potravín.

Prístroj je dimenzovaný na prevádzku prostredníctvom:

- 12 V palubnej sieťovej zásuvky automobilu (napr. autozapaľovač), člna alebo obytného automobilu (pozri údaj o napätí na typovom štítku)
- 230 V siete striedavého prúdu

Prístroj je vhodný aj na účely táborenia. Prístroj sa nesmie vystavovať dažďu.



UPOZORNENIE! Ohrozenie zdravia!

Skontrolujte, či chladiaci výkon zariadenia zodpovedá požiadavkám potravín alebo liekov, ktoré chcete chladiť.

5 Technický opis

Hybridný chladiaci box je vhodný na mobilné použitie. Má dva navzájom nezávislé chladiace systémy. Prístroj má termoelektrický chladič s odvádzaním tepla nehučným ventilátorom, ako aj kompresorové chladenie. Chladenie nepodlieha opotrebovaniu.

V **termoelektrickej prevádzke** (pripojenie na 12 V $\overline{=}$) sa môžu potraviny schladíť, príp. udržiavať v chlade max. 20 °C pod teplotou okolia. V **kompresorovej prevádzke** (pripojenie na 230 V \sim) sa môžu potraviny schladíť, príp. udržiavať v chlade alebo zmraziť do -15 °C.

V **termoelektrickej prevádzke** sa nemusí teplota nastaviť. Displej je vypnutý.

V **kompresorovej prevádzke** možno nastaviť teplotu tlačidlami v rozmedzí +10 °C až -15 °C. Displej zobrazuje teplotu.

Veko má po celom obvode tesnenie a magnetický uzáver.

Chladiaci box má nasledovné ovládacie prvky:

| Č. v obr. 2, strane 3 | Označenie | Vysvetlenie |
|-----------------------|-----------|---|
| 1 | Displej | Zobrazuje aktuálnu, príp. požadovanú teplotu. |
| 2 | ON/OFF | Zapína alebo vypína chladiaci box. |
| 3 | TEMP – | Zníži požadovanú teplotu chladenia o 1 °C. |
| 4 | TEMP + | Zvýši požadovanú teplotu chladenia o 1 °C. |

6 Obsluha



UPOZORNENIE! Ohrozenie zdravia!

Potraviny sa smú uskladňovať len v originálnom obale alebo vhodných nádobách.



POZNÁMKA

- Pred uvedením nového chladiaceho prístroja do prevádzky by ste ho z hygienických dôvodov mali vyčistiť zvonku a zvnútra vlhkou handričkou (pozri kap. „Čistenie a ošetrovanie“ na strane 165).
- Pár kvapiek vody sa môže usadiť vnútri chladiaceho prístroja, keď dlhší čas chladí. Je to normálne, pretože vlhkosť vo vzduchu kondenzuje na kvapky vody, keď sa teplota v chladničke zníži. Chladiaci prístroj nie je chybný. Utrite ho príp. suchou handrou.

6.1 Tipy na úsporu energie

- Zvoľte dobre odvetrané a pred slnečným žiarením chránené miesto osadenia.
- Teplé jedlá nechajte najprv ochladiť, pokiaľ ich budete v zariadení udržiavať studené.
- Neotvárajte chladiace zariadenia častejšie než je to potrebné.
- Nenechávajte chladiace zariadenie otvorené dlhšie než je to potrebné.

6.2 Používanie chladiaceho boxu



POZOR! Nebezpečenstvo poškodenia!

- Hneď po transporte prístroj nezapínajte. Chladiaci systém by sa ináč mohol poškodiť. Prv než prístroj po transporte zapnete, nechajte ho minimálne 30 minút postáť. Chladiaci prostriedok sa môže znova zozbierať v kompresore a kompresor nebude bežať nasucho.
- Prístroj prevádzkujte len prostredníctvom jedného zdroja energie. Súčasné používanie chladiaceho systému a kompresora nie je povolené.
- Dbajte na to, aby sa v chladiacom prístroji nachádzali len predmety, príp. tovar, ktorý sa môže chladiť na zvolenú teplotu.
- Dbajte na to, aby sa nápoje alebo jedlá v sklenených nádobách neschladili príliš silno. Pri zmrazení nápoje alebo tekuté jedlá zväčšia svoj objem. Sklenená nádoba sa tak môže zničiť.
- Dbajte na to, aby chladiaci prístroj bol dobre odvetrávaný, aby sa teplo mohlo odvádzať, v opačnom prípade nebude zaručená jeho riadna činnosť. Zvlášť sa nesmú zakrývať vetracie otvory.

► Postavte chladiaci prístroj na pevný podklad.

Konektor prípojného kábla

12 V



230 V



Pripojenie chladiaceho prístroja na 12 V (termoelektrická prevádzka)



POZNÁMKA

V termoelektrickej prevádzke je termostat bez funkcie a prístroj **nemôže** mraziť.

- ▶ Zaisťte vedenie medzi chladiacim prístrojom a batériou poistkou (maximálne 5 A).
- ▶ Pripojte 12 V prípojný kábel (pozri obrázok) do autozapaľovača alebo 12 V zásuvky vozidla.
- ✓ Chladiaci prístroj sa spustí s chladením vnútorného priestoru.
- ▶ Keď vyradíte chladiaci prístroj z prevádzky:
 - Vytiahnite prívodný kábel.
 - Pred odložením oviňte prípojný kábel okolo obidvoch držiakov na zadnej strane prístroja.



POZNÁMKA

Keď je motor zastavený, odpojte chladiaci prístroj od batérie, aby sa nevybila.

Pripojenie chladiaceho prístroja na 230 V (kompresorová prevádzka)

- ▶ Pripojte 230 V prípojný kábel (pozri obrázok) k 230 V sieti striedavého prúdu.
- ▶ Chladiaci box zapnite tak, že stlačíte tlačidlo „ON/OFF“ (obr. **2** 2, strane 3).
- ✓ Displej sa zapne a zobrazí aktuálnu teplotu chladenia v °C.
- ✓ Chladiaci box sa spustí s chladením vnútorného priestoru.
- ▶ Keď chcete chladiaci box vypnúť
 - Stlačte tlačidlo „ON/OFF“ (obr. **2** 2, strane 3).
 - Vytiahnite prívodný kábel.
 - Pred odložením oviňte prípojný kábel okolo obidvoch držiakov na zadnej strane prístroja.
- ✓ Displej sa vypne.

Nastavenie teploty

Chladiaci výkon môže byť ovplyvnený

- teplotou okolia
 - množstvom chladených potravín
 - častotou otvárania dverí
- Stlačte tlačidlo „TEMP –“ (obr. **2** 3, strane 3), čím požadovanú teplotu chladenia **znížite** o 1 °C
- Stlačte tlačidlo „TEMP +“ (obr. **2** 4, strane 3), čím požadovanú teplotu chladenia **zvýšite** o 1 °C
- ✓ Displej zobrazí na niekoľko sekúnd nastavenú požadovanú teplotu chladenia v °C.
- ✓ Prístroj potvrdí prevzatie zvolenej teploty zablikaním displeja.

Odmrazenie chladiaceho boxu

Vlhký vzduch sa môže zrážať na odparovači alebo vnútri chladiaceho boxu ako srieň, čím sa znižuje chladiaci výkon. Prístroj včas odmrázte.



POZOR! Nebezpečenstvo poškodenia zariadenia!

Na odstránenie vrstvy námrazy alebo uvoľnenie primrazených predmetov nepoužívajte tvrdé alebo špicaté nástroje.

Pri odmrávaní chladiaceho boxu postupujte nasledovne:

- Chladené potraviny vyberte.
- V prípade potreby ich uskladnite v inom chladiacom prístroji, aby zostali schladené.
- Prístroj vypnite.
- Nechajte veko otvorené.
- Rozmrazenú vodu poutierajte.

6.3 Pripojenie na autozapalovač



POZNÁMKA

Keď pripojíte chladiaci prístroj na autozapalovač vášho vozidla, nezabudnite, že aby bol prístroj napájaný prúdom, musíte zapnúť zapalovanie.

7 Čistenie a ošetrovanie



VÝSTRAHA!

Pred každým čistením a ošetrovaním odpojte zariadenie od siete.



POZOR! Nebezpečenstvo poškodenia!

- Nikdy nečistite chladiace zariadenie pod tečúcou vodou alebo dokonca v preplachovacej vode.
- Nepoužívajte na čistenie žiadne ostré alebo tvrdé predmety, lebo tieto by mohli chladiace zariadenie poškodiť.

- Príležitostne vyčistite zariadenie zvnútra aj zvonku s vlhkou utierkou.
- Zabezpečte, aby vetracie a odvzdušňovacie otvory prístroja boli bez prachu a nečistôt, aby sa teplo vznikajúce pri prevádzke mohlo odvádzať a aby sa prístroj nepoškodil.

8 Odstraňovanie porúch

| Porucha | Možná príčina | Návrh riešenia |
|--|---|---|
| Vaše zariadenie nefunguje (konektor nie je zasunutý). | V DC zásuvke (autozapalovač) vo vozidle nie je napätie. | Vo väčšine vozidiel sa musí zapnúť zapalovanie, aby mal autozapalovač napätie. |
| | Zásuvka striedavého napätia nevedie napätie. | Vyskúšajte inú zásuvku. |
| | Vnútrotný ventilátor alebo chladiaci prvok alebo kompresor je chybný. | Opravy smie vykonávať len autorizovaný servis. |
| Prevádzka cez DC zásuvku (autozapalovač): Zapalovanie je zapnuté, a box nefunguje. | Objímka DC zásuvky je znečistená. To má za následok zlý elektrický kontakt. | Keď sa konektor chladiaceho prístroja v objímke DC zásuvky veľmi zohreje, musí sa buď vyčistiť objímka alebo konektor pravdepodobne nie je správne zostavený. |
| | Poistka DC konektora je prepálená. | Vymeňte poistku DC konektora za rovnocennú poistku (obr. 3 1, strane 3). |
| | Poistka vozidla je prepálená. | Vymeňte poistku vozidla DC zásuvky (zvyčajne 15 A) (dodržiavajte pritom návod na prevádzku vášho automobilu). |

9 Záruka

Platí zákonom stanovená záručná lehota. Ak by bol výrobok chybný, obráťte sa na pobočku vo vašej krajine (adresy pozri na zadnej strane návodu) alebo na vášho špecializovaného predajcu.

Ak žiadate o vybavenie opravy alebo nárokov vyplývajúcich zo záruky, musíte priložiť nasledovné podklady:

- kópiu faktúry s dátumom kúpy,
- dôvod reklamácie alebo opis chyby.





10 Likvidácia

- Obalový materiál podľa možnosti odovzdajte do príslušného odpadu na recykláciu.



Keď výrobok definitívne vyradíte z prevádzky, informujte sa v najbližšom recyklačnom stredisku alebo u vášho špecializovaného predajcu o príslušných predpisoch týkajúcich sa likvidácie.

11 Technické údaje

| | CoolFun CK40D Hybrid |
|--|---|
| Pripájacie napätie: | 12 V \equiv (termoelektrická prevádzka) 220–240 V \sim , 50 Hz (kompresorová prevádzka) |
| Príkon: | DC: 48 W AC: 65 W |
| Chladiaci výkon: termoelektrická prevádzka (12 V): kompresorová prevádzka (230 V): | max. 20 °C pod vonkajšiu teplotu plynulý od +10 °C do –15 °C |
| Kategória: | 1 |
| Trieda energetickej účinnosti: | A+ |
| Energetická spotreba: | 99 kWh/rok |
| Objem brutto: | 40 l |
| Užitočný obsah: | 38 l |
| Klimatická trieda: | N, T |
| Teplota okolia: | +16 °C – +43 °C |
| Emisie zvuku: | 46 dB |
| Hmotnosť: | cca 22 kg |
| Skúška/certifikát: |     |

Podľa smernice 2009/19/ES (2004/104/ES), EMV smernica pre motorové vozidlá

Před uvedením do provozu si pečlivě přečtěte tento návod k obsluze a uschovejte jej. V případě dalšího prodeje přístroje předejte návod novému uživateli.

Výrobce neručí za škody, které vzniknou **nesprávným použitím** nebo **nesprávnou obsluhou**.

Obsah

| | | |
|----|--|-----|
| 1 | Vysvětlení symbolů | 169 |
| 2 | Bezpečnostní pokyny | 169 |
| 3 | Obsah dodávky | 171 |
| 4 | Použití v souladu se stanoveným účelem | 171 |
| 5 | Technický popis | 172 |
| 6 | Obsluha | 173 |
| 7 | Čištění a péče | 177 |
| 8 | Odstraňování poruch a závad | 178 |
| 9 | Záruka | 178 |
| 10 | Likvidace | 179 |
| 11 | Technické údaje | 179 |

1 Vysvětlení symbolů

**VÝSTRAHA!**

Bezpečnostní pokyny: Následkem nedodržení pokynů mohou být smrtelná nebo vážná zranění.

**UPOZORNĚNÍ!**

Bezpečnostní pokyny: Následkem nedodržení mohou být úrazy.

**POZOR!**

Nedodržení pokynů může mít za následek hmotné škody a narušení funkce výrobku.

**POZNÁMKA**

Doplňující informace týkající se obsluhy výrobku.

2 Bezpečnostní pokyny

2.1 Obecná bezpečnost

**VÝSTRAHA!**

- V případě, že je přístroj viditelně poškozen, nesmíte jej používat.
- Pokud je přívodní kabel přístroje poškozen, musíte jej nechat vyměnit výrobcem, jeho servisním centrem nebo jinou kvalifikovanou osobou tak, aby nemohlo dojít k jakémukoliv ohrožení.
- Opravy tohoto přístroje smí provádět pouze odborníci. Nesprávně provedené opravy mohou způsobit značné škody.
- Tento přístroj mohou používat děti od 8 let a osoby se sníženými fyzickými, sensorickými nebo mentálními schopnostmi, nebo osoby s nedostatkem zkušeností a/nebo znalostí, pokud budou pod dozorem nebo pokud byly poučeny o bezpečném použití přístroje a porozuměly nebezpečím, která z použití výrobku vyplývají.
- Čištění a užívatelům prováděnou údržbu nesmějí provádět děti bez dozoru.
- Nenechávejte děti, aby si s přístrojem hrály!
- Děti musejí být pod dohledem tak, aby si s výrobkem nehrály.

- Příklad používání a skladování mimo dosah dětí mladších 8 let.
- Neskladujte v přístroji výbušné látky, jako např. spreje s hořlavým hnacím plynem.

**UPOZORNĚNÍ!**

- Příklad odpojení od sítě:
 - Před každým čištěním a údržbou
 - Po každém použití
- Skladujte potraviny pouze v originálním balení nebo ve vhodných nádobách.

**POZOR!**

- Porovnejte údaj o napětí na typovém štítku se stávajícím zdrojem napájení.
- Připojte přístroj pouze následujícím způsobem:
 - Přívodním kabelem stejnosměrného napájení k palubní zásuvce se stejnosměrným proudem ve vozidle (např. autozapalovač).
 - Přívodním kabelem 230 V k síti střídavého proudu 230 V.
- Připojte přístroj přívodním kabelem 230 V k síti střídavého proudu 230 V.
- Nikdy nevytahujte zástrčku ze zásuvky tahem za přívodní kabel.
- Pokud je chladnička připojena k zásuvce stejnosměrného proudu: Odpojte chladničku a jiné spotřebiče od baterie dříve, než je připojíte k rychlonabíječce.
- Pokud je chladnička připojena k zásuvce stejnosměrného proudu: Po vypnutí motoru přerušte spojení nebo vypněte chladničku. V opačném případě může dojít k vybití baterie.
- Chladnička není vhodná k přepravě leptavých látek nebo látek obsahujících rozpouštědla.
- V izolaci této ledničky je hořlavý cyklopentan. Plyny v izolačním materiálu vyžadují speciální metodu likvidace. Po ukončení životnosti ledničku odevzdejte k řádné likvidaci.

2.2 Bezpečnost za provozu přístroje

**UPOZORNĚNÍ!**

- Před uvedením do provozu zkontrolujte, zda jsou přívodní kabel a zástrčka suché.

**POZOR!**

- Nepoužívejte uvnitř chladničky žádné elektrické přístroje, pouze pokud jsou k tomu takové přístroje doporučeny výrobcem.
- Neinstalujte přístroj v blízkosti otevřeného ohně nebo jiných tepelných zdrojů (topení, přímé sluneční záření, plynová kamna apod.).
- **Nebezpečí přehřátí!**
Vždy dbejte, aby bylo teplo, vznikající za provozu zařízení, dostatečně odváděno. Zajistěte, aby byl přístroj postaven v dostatečné vzdálenosti od stěn nebo předmětů tak, aby mohl vzduch cirkulovat.
- Pamatujte, že nesmějí být zakryty větrací otvory.
- Do vnitřní nádoby nelijte žádné kapaliny ani do ní nedávejte led.
- Nikdy neponořujte přístroj do vody.
- Chraňte přístroje a kabely před horkem a vlhkem.

3 Obsah dodávky

| Množství | Název |
|----------|-----------------|
| 1 | Chladicí box |
| 1 | Návod k obsluze |

4 Použití v souladu se stanoveným účelem

V **kompresorovém režimu** je chladnička vhodná ke chlazení potravin a k jejich hlubokému zchlazení. V **termoelektrickém režimu** je chladnička vhodná výhradně ke chlazení potravin.

Výrobek je konstruován k použití v následujících provozních podmínkách:

- Palubní zásuvka 12 V v automobilech (např. zapalovač), na lodích nebo v obytných vozech (viz údaj o napětí na typovém štítku)
- Síť střídavého proudu 230 V

Přístroj je vhodný také ke kempování. Výrobek nesmíte vystavit dešti.

**UPOZORNĚNÍ! Nebezpečí ohrožení zdraví!**

Zkontrolujte, zda chladicí výkon přístroje odpovídá požadavkům potravin nebo léčiv, které chcete skladovat.

5 Technický popis

Hybridní chladicí box je určen k mobilnímu použití. Systém je vybaven dvěma na sobě nezávislými chladicími systémy. Přístroj je vybaven termoelektrickým chlazením s odvodem tepla ventilátorem a chlazením kompresorem. Chlazení probíhá bez opotřebování.

V **termoelektrickém režimu** (přípojka 12 V==) můžete chladit potraviny nebo je udržovat chladné při teplotě až o max. 20 °C nižší než je teplota okolí.

V **kompresorovém režimu** (přípojka 230 V~) můžete potraviny chladit nebo je udržovat hluboce zchlazené na teplotě až -15 °C.

V **termoelektrickém režimu** nemusíte teplotu nastavovat. Displej je vypnutý.

V **kompresorovém režimu** můžete nastavit teplotu tlačítky v rozmezí +10 °C až -15 °C. Na displeji je zobrazena teplota.

Víko je vybaveno obvodovým těsněním a magnetickým zámekem.

Chladicí box je vybaven následujícími ovládacími prvky:

| Č. na obr. 2, strana 3 | Název | Vysvětlení |
|------------------------|---------|--|
| 1 | Displej | Zobrazení aktuální nebo požadované teploty. |
| 2 | ON/OFF | Zapnutí nebo vypnutí chladicího boxu. |
| 3 | TEMP - | Snížení požadované teploty chlazení vždy o 1 °C. |
| 4 | TEMP + | Zvýšení požadované teploty chlazení vždy o 1 °C. |

6 Obsluha



UPOZORNĚNÍ! Nebezpečí ohrožení zdraví!

Skladujte potraviny pouze v originálním balení nebo ve vhodných nádobách.



POZNÁMKA

- Dříve než uvedete novou chladničku do provozu, musíte ji z hygienických důvodů očistit vlhkou utěrkou jak zevnitř, tak zvenčí (viz též kap. „Čištění a péče“ na straně 177).
- Při delším použití chladničky se mohou uvnitř výrobku vytvářet kapky vody. Je to obvyklý jev, protože vlhkost ve vzduchu kondenzuje a sráží se s klesající teplotou v chladničce. Chladnička tedy není vadná. Případně chladničku vytřete suchou utěrkou.

6.1 Tipy k úspoře energie

- K používání vyberte dobře větrané místo chráněné před slunečním zářením.
- Teplé pokrmy nechejte před uložením do chladničky vychladnout.
- Neotevírejte chladničku častěji, než je nezbytně nutné.
- Nenechávejte chladničku otevřenou déle, než je nezbytně nutné.

6.2 Používání chladicího boxu



POZOR! Nebezpečí poškození!

- Nezapínejte přístroj okamžitě po jeho transportu. Mohlo by dojít k poškození chladicího systému. Přístroj nechte po transportu minimálně 30 minut stát, než jej zapnete. Chladicí prostředek tak může natéct zpět do kompresoru a kompresor neběží naprázdno.
- Používejte přístroj připojený pouze k jedinému zdroji. Současné použití termoelektrického chladicího systému a kompresoru není dovoleno.
- Dbejte, aby byly v chladničce skladovány pouze předměty nebo potraviny, které je dovoleno chladit na nastavenou teplotu.
- Nechlad'te nápoje nebo pokrmy ve skleněných nádobách na příliš nízkou teplotu. Při zmrznutí zvětšují nápoje nebo tekuté potraviny svůj objem. Následkem může být poškození nebo zničení skleněných nádob.
- Pamatujte, že stejně jako u každé jiné chladničky musí být zajištěno dobré odvětrávání, které umožňuje dostatečné odvádění vznikajícího tepla. V opačném případě není zajištěna řádná funkce přístroje. Především pak nesmějí být zakrývány větrací otvory.

- Postavte chladicí box na pevnou podložku.

Zástrčka přívodního kabelu

12 V



230 V



Připojení chladničky ke zdroji 12 V (termoelektrický režim)



POZNÁMKA

V termoelektrickém režimu je termostat bez funkce a přístroj **nemůže** hluboce chladit.

- Zabezpečte vodiče mezi chladničkou a baterií pojistkou (maximálně 5 A).
- Připojte přívodní kabel 12 V (viz obrázek) k zapalovači cigaret nebo k zásuvce 12 V ve vozidle.
- ✓ Chladnička zahájí chlazení vnitřního prostoru.

- Při vypínání chladničky:
 - Odpojte přívodní zástrčku.
 - Při skladování naviňte přívodní kabel na oba držáky na zadní straně přístroje.



POZNÁMKA

Pokud je motor vozidla vypnutý, odpojte chladničku od baterie, aby nedošlo k jejímu vybití.

Připojení chladničky ke zdroji 230 V (kompresorový režim)

- Připojte přívodní kabel 230 V (viz obrázek) k síti střídavého proudu 230 V.
- Zapněte chladicí box stisknutím tlačítka „ON/OFF“ (obr. **2** 2, strana 3).
- ✓ Zapne se displej a zobrazí aktuální teplotu chlazení ve °C.
- ✓ Chladicí box zahájí chlazení vnitřního prostoru.
- Pokud si přejete chladicí box vypnout,
 - stiskněte tlačítko „ON/OFF“ (obr. **2** 2, strana 3).
 - Odpojte přívodní zástrčku.
 - Při skladování naviňte přívodní kabel na oba držáky na zadní straně přístroje.
- ✓ Displej se vypne.

Nastavení teploty

Chladicí výkon může být ovlivněn těmito faktory:

- Teplota okolního prostředí
- Množství chlazených potravin
- Četnost otevírání dvířek
- Stisknutím tlačítka „TEMP –“ (obr. **2** 3, strana 3) **snížíte** požadovanou teplotu chlazení o 1 °C
- Stisknutím tlačítka „TEMP +“ (obr. **2** 4, strana 3) **zvýšíte** požadovanou teplotu chlazení o 1 °C
- ✓ Na displeji se zobrazí na několik vteřin nastavená požadovaná teplota chlazení ve °C.
- ✓ Přístroj potvrdí zadanou teplotu blikáním displeje.

Rozmrazování chladicího boxu

Vzdušná vlhkost se může srážet na výparníku nebo uvnitř chladicího boxu formou jinovatky, která snižuje chladicí výkon. Přístroj včas odmrazte.



POZOR! Nebezpečí poškození výrobku!

Nepoužívejte k odstraňování ledu nebo k uvolňování přimrzlých předmětů tvrdé nebo špičaté nástroje.

Při rozmrazování postupujte takto:

- ▶ Vyprázdněte obsah chladničky.
- ▶ Uložte jej případně do jiné lednice, aby zůstal v chladnu.
- ▶ Vypněte přístroj.
- ▶ Nechejte víko otevřené.
- ▶ Vytřete vodní kondenzát.

6.3 Připojení k zapalovači cigaret



POZNÁMKA

Pokud připojíte chladničku k zapalovači v automobilu pamatujte, že možná budete muset zapnout zapalování vozidla, aby bylo zahájeno napájení přístroje.

7 Čištění a péče

**VÝSTRAHA!**

Před zahájením jakéhokoliv čištění nebo údržby odpojte výrobek od sítě.

**POZOR! Nebezpečí poškození!**

- Nikdy neumývejte chladničku pod tekoucí vodou nebo ve ve vodě s prostředkem na mytí nádobí.
- Nepoužívejte k čištění ostré čisticí prostředky nebo tvrdé předměty, může dojít k poškození chladničky.

- Příležitostně očistěte přístroj zevnitř a zvenčí vlhkým hadrem.
- Zajistěte, aby nebyly větrací a odvětrávací otvory přístroje zaprášené a znečištěné. Tím může být teplo vznikající za provozu odváděno a nedojde k poškození přístroje.

8 Odstraňování poruch a závad

| Závada | Možná příčina | Návrh řešení |
|---|---|---|
| Přístroj nefunguje (zástrčka je zapojena v zásuvce). | Zásuvka stejnosměrného proudu (zapalovač) ve vozidle není pod napětím. | Ve většině automobilů musíte nejprve spustit zapalování, aby byl zapalovač pod napětím. |
| | Zásuvka na střídavé napětí není pod napětím. | Zkuste to na jiné zásuvce. |
| | Vnitřní ventilátor, chladicí prvek nebo kompresor jsou vadné. | Opravu smí provést pouze schválená provozovna zákaznického centra. |
| Použití napájení ze zásuvky DC (zapalovač): Je zapnuto zapalování, ale box nefunguje. | Objímka stejnosměrné zásuvky je znečištěná. Následkem je špatný elektrický kontakt. | Pokud je zástrčka chladničky v objímce zásuvky DC velmi horká buď očištěte objímku nebo zkontrolujte, zda je zástrčka správně smontovaná. |
| | Pojistka zástrčky DC je propálená. | Vyměňte pojistku zástrčky DC za novou o stejné hodnotě (obr. 3 1, strana 3). |
| | Pojistky automobilu jsou spálené. | Vyměňte pojistku zásuvky vozidla DC (obvykle 15 A, viz návod k obsluze vašeho vozidla). |

9 Záruka

Na výrobek je poskytována záruka v souladu s platnými zákony. Zjistíte-li, že je výrobek vadný, zašlete jej do pobočky výrobce ve vaší zemi (adresy viz zadní strana tohoto návodu) nebo do specializovanému prodejci.

K vyřízení opravy nebo záruky nezapomeňte odeslat následující dokumenty:

- Kopii účtenky s datem zakoupení,
- Uvedení důvodu reklamace nebo popis vady.





10 Likvidace

- Obalový materiál likvidujte v odpadu určeném k recyklaci.



Jakmile výrobek zcela vyřadíte z provozu, informujte se v příslušných recyklačních centrech nebo u specializovaného prodejce o příslušných předpisech o likvidaci odpadu.

11 Technické údaje

| | CoolFun CK40D Hybrid |
|---|---|
| Napájení: | 12 V \equiv (termoelektrický režim) 220–240 V \sim , 50 Hz (kompresorový režim) |
| Příkon: | DC: 48 W AC: 65 W |
| Chladicí výkon: Termoelektrický režim (12 V): Kompresorový režim (230 V): | Max. o 20 °C níže než okolní teplota Plynule +10 °C až -15 °C |
| Kategorie: | 1 |
| Energetická třída účinnosti | A+ |
| Spotřeba energie: | 99 kWh/annum |
| Obsah brutto: | 40 l |
| Užitečný obsah: | 38 l |
| Klimatická třída: | N, T |
| Okolní teplota: | +16 °C – +43 °C |
| Hlukové emise: | 46 dB |
| Hmotnost: | cca 22 kg |
| Kontrola/certifikát: |     |

Podle směrnice 2009/19/EC (2004/104/EC), směrnice o elektromagnetické kompatibilitě pro vozidla

A készülék első használata előtt gondosan olvassa el és őrizze meg ezt a használati utasítást. Ha a készüléket továbbadja, mellékelje hozzá a használati utasítást is.

A gyártó nem felelős olyan károkért vagy sérülésekért, amelyeket **nem rendeltetésszerű használat** vagy **hibás kezelés** okozott.

Tartalomjegyzék

| | | |
|----|--------------------------------------|-----|
| 1 | Szimbólumok magyarázata | 181 |
| 2 | Biztonsági tudnivalók | 181 |
| 3 | A csomag tartalma | 183 |
| 4 | Rendeltetésszerű használat | 184 |
| 5 | Műszaki leírás | 184 |
| 6 | Kezelés | 185 |
| 7 | Tisztítás és ápolás | 189 |
| 8 | Hibaelhárítás | 190 |
| 9 | Szavatosság | 190 |
| 10 | Ártalmatlanítás | 191 |
| 11 | Műszaki adatok | 191 |

1 Szimbólumok magyarázata

**FIGYELMEZTETÉS!**

Biztonsági tudnivaló: Az utasítás figyelmen kívül hagyása halált vagy súlyos sérülést okozhat.

**VIGYÁZAT!**

Biztonsági tudnivaló: Az utasítás figyelmen kívül hagyása sérüléseket okozhat.

**FIGYELEM!**

Ha nem veszi figyelembe az információt, az anyagkárosodást eredményezhet, és káros kihatással lehet a termék működésére.

**MEGJEGYZÉS**

Kiegészítő információk a termék kezelésével kapcsolatosan.

2 Biztonsági tudnivalók

2.1 Általános biztonság

**FIGYELMEZTETÉS!**

- Ha a készüléken sérülések láthatók, akkor azt nem szabad üzembe helyezni.
- Ha a készülék csatlakozókábele megsérül, akkor azt – a veszélyeztetések elkerülése érdekében – a gyártóval, a vevőszolgálattal vagy egy hasonlóan képzett szakemberrel kell kicseréltetni.
- Javításokat csak szakemberek végezhetnek a készüléken. Nem szakszerű javítások jelentős veszélyeket okozhatnak.
- Jelen készüléket 8 év feletti gyermekek, valamint korlátozott fizikai, érzékszervi és szellemi képességű, illetve megfelelő tapasztalattal és/vagy tudással nem rendelkező személyek csak felügyelet mellett, illetve a készülék biztonságos használatát és az abból eredő veszélyeket megértve használhatják.
- A tisztítást és a felhasználói karbantartást gyermekek felügyelet nélkül nem végezhetik.
- A készülékkel gyerekek nem játszhatnak.

- A gyermekekre figyelni kell, hogy a készülékkel ne játsszanak.
- A készüléket 8 év alatti gyermekek által nem hozzáférhető módon tárolja és használja.
- Ne tároljon a készülékben robbanékony anyagokat (például éghető hajtógázt tartalmazó permetpalackokat).

**VIGYÁZAT!**

- Az alábbi esetekben mindig húzza ki a készülék csatlakozódugóját a hálózati aljzataból:
 - minden tisztítás és karbantartás előtt
 - minden használat után.
- Élelmiszert csak eredeti csomagolásban vagy megfelelő tárolókban szabad tárolni.

**FIGYELEM!**

- Hasonlítsa össze a típustáblán feltüntetett a feszültségadatokat a rendelkezésre álló energiaellátással.
- A készüléket a következő módon csatlakoztassa:
 - az egyenáramú csatlakozókábelben keresztül a jármű egyenáramú aljzatához (pl. szivargyújtóhoz)
 - vagy a 230 V-os csatlakozókábelrel a 230 V-os váltakozó áramú hálózatra.
- Csatlakoztassa a készüléket a 230 V-os csatlakozókábelrel a 230 V-os váltakozó áramú hálózatra.
- Soha ne húzza ki a csatlakozódugót a csatlakozókábelnél fogva az aljzataból.
- Ha a hűtőkészülék az egyenáramú aljzathoz van csatlakoztatva: Kösse le a hűtőkészüléket és más fogyasztókat az akkumulátorról, mielőtt gyorstöltő berendezést csatlakoztatna rá.
- Ha a hűtőkészülék az egyenáramú aljzathoz van csatlakoztatva: Húzza ki a csatlakozódugót vagy kapcsolja ki a hűtőkészüléket, ha a jármű motorját kikapcsolja. Ellenkező esetben az akkumulátor lemerülhet.
- A hűtőkészülék nem alkalmas maró hatású vagy oldószert tartalmazó anyagok szállítására.
- A hűtőegység szigetelése gyúlékony ciklopentánt tartalmaz. A szigetelőanyagban található gázok miatt különleges ártalmatlanítási eljárásra van szükség. A hűtőegységet az élettartama végén a szabályozásoknak megfelelően ártalmatlaníttassa.

2.2 Biztonság a készülék üzemeltetése során



VIGYÁZAT!

- Üzembe helyezés előtt ügyeljen arra, hogy a vezeték és a dugasz száraz legyen.



FIGYELEM!

- Ne használjon elektromos készülékeket a hűtőkészüléken belül, kivéve ha ezeket a készülékeket a gyártó erre a célra javasolja.
- Ne helyezze a készüléket nyílt láng vagy más hőforrás közelébe (fűtés, erős napsugárzás, gázkályha stb.).
- **Tűlforrósodás veszélye!**
Mindig ügyeljen arra, hogy az üzemeltetés során keletkező hő kielégítően eltávozhasson. A levegő keringetése érdekében gondoskodjon arról, hogy a készülék kielégítő távolságban álljon a faltól vagy tárgytól.
- Ügyeljen arra, hogy a szellőzőnyílások ne legyenek lefedve.
- Ne töltsön folyadékot vagy jeget a belső tartályba.
- Soha ne merítse vízbe a készüléket.
- Védje a készüléket és a kábeleket a hőtől és a nedvességtől.

3 A csomag tartalma

| Mennyiség | Megnevezés |
|-----------|-------------------|
| 1 | Hűtőláda |
| 1 | Kezelési útmutató |

4 Rendeltetésszerű használat

Kompresszoros üzemmódban a hűtőkészülék élelmiszerek hűtésére és fagyasztására alkalmas. **Termoelektromos üzemmódban** a hűtőkészülék kizárólag élelmiszerek hűtésére alkalmas.

A készülék a következőkről üzemeltethető:

- autó (pl. szivargyújtó), hajó vagy lakókocsi 12 V-os dugaszolóaljzatáról (lásd az adattáblán feltüntetett feszültségadatokat)
- 230 V-os váltakozó áramú hálózatról

A készülék kempingezésre is alkalmas. A készüléket védje az esőtől.



VIGYÁZAT! Egészségkárosodás veszélye!

Ellenőrizze, hogy a készülék hűtőtéljesítménye megfelel-e a hűteni kívánt élelmiszerek vagy gyógyszerek követelményeinek.

5 Műszaki leírás

A hibrid hűtőláda mobil használatra alkalmas. Két egymástól független hűtőrendszerrel rendelkezik. A készülék hőelvezető ventilátoros Peltier-hűtéssel, valamint kompresszoros hűtéssel rendelkezik. A hűtés kopásmentes.

Termoelektromos üzemmódban (12 V-os \equiv csatlakozás) max. 20 °C-ig tudja a környezeti hőmérséklet alá hűteni, ill. hidegen tartani az árukat. **Kompresszoros üzemmódban** (230 V-os \sim csatlakozás) le tudja hűteni, ill. hidegen tudja tartani vagy akár -15°C-ra tudja lefagyasztani az árukat.

Termoelektromos üzemmódban nem szükséges beállítani a hőmérsékletet. A kijelző le van kapcsolva.

Kompresszoros üzemmódban nyomógombokkal lehet +10 °C és -15 °C között beállítani a hőmérsékletet. A kijelzőn megjelenik a hőmérséklet.

A mágneszáras fedél körkörös tömítéssel rendelkezik.

A hűtláda a következő kezelőelemekkel rendelkezik:

| Szám / 2. ábra, 3. oldal | Megnevezés | Magyarázat |
|--------------------------------|------------|--|
| 1 | Kijelző | Az aktuális, ill. kívánt hőmérsékletet jeleníti meg. |
| 2 | ON/OFF | Be- vagy kikapcsolja a hűtládát. |
| 3 | TEMP – | Mindig 1 °C-kal csökkenti a kívánt hűtési hőmérsékletet. |
| 4 | TEMP + | Mindig 1 °C-kal növeli a kívánt hűtési hőmérsékletet. |

6 Kezelés



VIGYÁZAT! Egészségkárosodás veszélye!

Élelmiszert csak eredeti csomagolásban vagy megfelelő tárolókban szabad tárolni.



MEGJEGYZÉS

- Az új hűtőkészüléket az üzembe helyezés előtt – higiéniai okokból – tisztítsa meg nedves ruhával belül és kívül (lásd „Tisztítás és ápolás” fejelet, 189. oldal).
- Ha a hűtőkészülék már hosszabb ideig hűtött, néhány vízcsepp képződhet a belsejében. Ez normális jelenség, mivel a levegőben lévő nedvesség vízcseppekké alakul, amikor a hűtőkészülékben a hőmérséklet lecsökken. A hűtőkészülék megfelelően működik. Adott esetben törölje ki a nedvességet száraz ruhával.

6.1 Energiatakarékosági tippek

- A készülék működtetéséhez válasszon jól szellőző és napfénytől védett helyet.
- Hagyja lehűlni a meleg ételeket, mielőtt azokat hidegen tartaná a készülékben.
- Ne nyissa ki a hűtőkészüléket a szükségesnél gyakrabban.
- Ne hagyja nyitva a hűtőkészüléket a szükségesnél hosszabban.

6.2 A hűtőláda használata



FIGYELEM! Sérülésveszély!

- A szállítás után ne kapcsolja be azonnal a készüléket. Ellenkező esetben a hűtőrendszer károsodhat. A készüléket a szállítást követően a bekapcsolás előtt legalább 30 percig hagyja állni. Ilyen módon a hűtőközeg újra összegyűlhet sűrítőben, és a sűrítő nem fut szárazon.
- A készüléket csak egyetlen energiaforrásról üzemeltesse. A termoelektromos hűtőrendszer és a kompresszor egyidőben történő alkalmazása nem megengedett.
- Ügyeljen arra, hogy csak olyan tárgyak, illetve áruk legyenek a hűtőkészülékben, amelyek lehűthetők a kiválasztott hőmérsékletre.
- Ügyeljen arra, hogy üvegtárolókban levő italok vagy ételek ne hűljenek le túlzottan. Megfagyás esetén a folyadékok vagy folyékony ételek térfogata megnő. Ez az üvegtárolók széttörését okozhatja.
- Ügyeljen a hűtőkészülék jó szellőzésére, hogy a belsejéből elvont hő távozni tudjon; ellenkező esetben nincs biztosítva a rendeltetésszerű működés. Különösen a szellőzőnyílásokat nem szabad letakarni.

► A hűtőládát szilárd aljzatra állítsa.

Csatlakozókábel dugója

12 V



230 V



Hűtőkészülék csatlakoztatása 12 V-hoz (termoelektromos üzemmód)



MEGJEGYZÉS

Termoelektromos üzemmódban a termosztátnak nincs funkciója és a készülék **nem tud** fagyasztani.

- ▶ Biztosítsa a hűtőkészülék és az akkumulátor közötti vezetékét biztosítékkal (max. 5 A).
- ▶ Csatlakoztassa a 12 V-os csatlakozókábelt (lásd az ábrát) a szivargyújtóhoz vagy egy 12 V-os aljzathoz a járműben.
- ✓ A hűtőkészülék megkezdte a belső tér hűtését.
- ▶ Ha üzemen kívül helyezi a hűtőkészüléket:
 - Húzza ki a csatlakozódugót.
 - További használatig tekerje fel a csatlakozókábelt a készülék hátoldalán található két tartóra.



MEGJEGYZÉS

Válassa le a hűtőkészüléket a motor leállítását követően az akkumulátorról, nehogy lemerítse azt.

Hűtőkészülék csatlakoztatása 230 V-hoz (kompresszoros üzemmód)

- ▶ Csatlakoztassa a 230 V-os csatlakozókábelt (lásd az ábrán) a 230 V-os váltakozó áramú hálózatra.
- ▶ Kapcsolja be a hűtőládát az „ON/OFF” (**2**. ábra 2, 3. oldal) gomb megnyomásával.
- ✓ A kijelző bekapcsol és megjeleníti az aktuális hűtési hőmérsékletet (°C-ban).
- ✓ A hűtőláda a belső tér hűtésével kezdi a működést.
- ▶ Ha ki szeretné kapcsolni a hűtőládát
 - Nyomja meg az „ON/OFF” (**2**. ábra 2, 3. oldal) gombot.
 - Húzza ki a csatlakozódugót.
 - További használatig tekerje fel a csatlakozókábelt a készülék hátoldalán található két tartóra.
- ✓ A kijelző kikapcsol.

A hőmérséklet beállítása

A hűtési teljesítményt az alábbiak befolyásolhatják:

- a környezeti hőmérséklet,
 - a hűteni kívánt áruk mennyisége,
 - az ajtónyitások gyakorisága.
- Nyomja meg a „TEMP –” gombot (2. ábra 3, 3. oldal), ha a hűtési hőmérsékletet 1 °C-kal **csökkenteni szeretné**.
- Nyomja meg a „TEMP +” gombot (2. ábra 4, 3. oldal), ha a hűtési hőmérsékletet 1 °C-kal **növelni szeretné**.
- ✓ A kijelző néhány másodpercre megjeleníti a beállított kívánt hőmérsékletet (°C-ban).
- ✓ A készülék a kijelző villogásával jelzi a kiválasztott hőmérséklet alkalmazását.

A hűtőláda leolvasztása

A levegő nedvességtartalma a párologtatónál vagy a hűtőláda belső terében deret képezve csökkenti a hűtőtelteljesítményt. Olvassza le időben a készüléket.



FIGYELEM! Készülékkárosodások veszélye!

A jég rétegek eltávolítására vagy odafagyott tárgyak leválasztására soha ne használjon kemény vagy hegyes szerszámokat.

A hűtőláda leolvasztásához a következő módon járjon el:

- Vegye ki a hűtött árukat.
- Tárolja azokat adott esetben egy másik hűtőkészülékben, hogy hidegek maradjanak.
- Kapcsolja ki a készüléket.
- Hagyja nyitva a fedelet.
- Törölje fel az olvadékvizet.

6.3 Csatlakoztatás a szivargyújtóhoz



MEGJEGYZÉS

Ha a hűtőkészüléket járműve szivargyújtójához csatlakoztatja, vegye figyelembe, hogy a készülék áramellátásához adott esetben be kell kapcsolnia a gyújtást.

7 Tisztítás és ápolás



FIGYELMEZTETÉS!

A készüléket minden tisztítás és karbantartás előtt válassza le a hálózatról.



FIGYELEM! Sérülés veszélye!

- Soha ne tisztítsa a hűtőkészüléket folyó víz alatt vagy mosogatóvízben.
- Ne használjon a tisztításhoz éles tisztítóeszközöket vagy kemény tárgyakat, mert azok a hűtőkészüléket megsérthetik.

- Alkalmanként tisztítsa meg a készüléket kívül-belül nedves ruhával.
- Biztosítsa, hogy a készülék szellőztető és légtelenítő nyílásai por- és szennyeződésmentesek legyenek, mert így az üzem közben létrejövő hő távozhat és a készülék nem károsodik.

8 Hibaelhárítás

| Hiba | Üzemzavar lehetséges oka | Megoldási javaslat |
|---|---|---|
| A készülék nem működik (csatlakozódugó bedugva). | A jármű egyenáramú aljzatában (szivargyújtóban) nincs feszültség. | A legtöbb járműben be kell kapcsolni a gyújtást ahhoz, hogy feszültség legyen a szivargyújtóban. |
| | A váltakozó áramú aljzatban nincs feszültség. | Próbáljon egy másik aljzatos használni. |
| | A belső ventilátor vagy a hűtőelem vagy a kompresszor meghibásodott. | A javítást csak engedéllyel rendelkező szervizszolgálat végezheti. |
| Üzemeltetés egyenáramú dugaszolóaljzatról (szivargyújtó): A gyújtás be van kapcsolva, és a készülék nem működik. | Elszennyeződött az egyenáramú aljzat foglalatja. Emiatt rossz az elektromos érintkezés. | Ha a hűtőkészülék dugasa nagyon felmelegszik az egyenáramú dugaszolóaljzat foglalatában, akkor vagy a foglalatot kell megtisztítani, vagy esetleg a dugó van hibásan összeszerelve. |
| | Kiégett az egyenáramú dugasz biztosítéka. | Cserélje ki az egyenáramú dugó biztosítékát egy azonos értékű biztosítékkal (3. ábra 1, 3. oldal). |
| | Kiégett a jármű biztosítéka. | Cserélje ki a jármű egyenáramú dugaszolóaljzatának biztosítékát (általában 15 A) (ennek során vegye figyelembe járműve üzemeltetési útmutatásait). |

9 Szavatosság

A termékre a törvény szerinti szavatossági időszak érvényes. A termék meghibásodása esetén forduljon a gyártói lerakathoz (a címeket lásd jelen útmutató hátoldalán), illetve az illetékes szakkereskedőhöz.

A javításhoz, illetve a szavatossági adminisztrációhoz a következő dokumentumokat kell mellékelnie:

- a számla vásárlási dátummal rendelkező másolatát,
- a reklamáció okát vagy a hibát tartalmazó leírást.





10 Ártalmatlanítás

- A csomagolóanyagot lehetőleg a megfelelő újrahasznosítható hulladék közé tegye.



Ha a terméket véglegesen kivonja a forgalomból, kérjük, tájékozódjon a legközelebbi hulladékártalmatlanító központnál vagy a szakkereskedőjénél az idevonatkozó ártalmatlanítási előírásokkal kapcsolatban.

11 Műszaki adatok

| | CoolFun CK40D Hibrid |
|---|---|
| Névleges feszültség: | 12 V \equiv (termoelektromos üzemmód) 220 – 240 V \sim , 50 Hz (kompresszoros üzemmód) |
| Teljesítményfelvétel: | DC: 48 W AC: 65 W |
| Hűtési teljesítmény: Termoelektromos üzemmód (12 V): Kompresszoros üzemmód (230 V): | a környezetnél legfeljebb 20 °C-kal alacsonyabb hőmérsékletig fokozatmentes +10 °C és –15 °C közt |
| Kategória: | 1 |
| Energiahatékonysági osztály: | A+ |
| Energiafogyasztás: | 99 kWh/év |
| Bruttó úrtartalom: | 40 l |
| Hasznos térfogat: | 38 l |
| Klímaosztály: | N, T |
| Környezeti hőmérséklet: | +16 °C – +43 °C |
| Zajkibocsátás: | 46 dB |
| Súly: | kb. 22 kg |
| Vizsgálat / tanúsítvány: |     |

A teherjárművekre vonatkozó 2009/19/EC (2004/104/EC) sz. EMC irányelv alapján.

GERMANY**Domestic WAECO International GmbH**

Hollefeldstraße 63 · D-48282 Emsdetten
 ☎ +49 (0) 2572 879-195 · 📠 +49 (0) 2572 879-322
 Mail: info@domestic-waeco.de

www.domestic.com

**AUSTRALIA****Domestic Australia Pty. Ltd.**

1 John Duncan Court
 Varsity Lakes QLD 4227
 ☎ 1800 212121
 📠 +61 7 55076001
 Mail: sales@domestic.com.au

AUSTRIA**Domestic Austria GmbH**

Neudorferstraße 108
 A-2353 Guntramsdorf
 ☎ +43 2236 908070
 📠 +43 2236 90807060
 Mail: info@domestic.at

BENELUX**Domestic Branch Office Belgium**

Zincstraat 3
 B-1500 Halle
 ☎ +32 2 3598040
 📠 +32 2 3598050
 Mail: info@domestic.be

BRAZIL**Domestic DO Brasil LTDA**

Avenida Paulista 1754, conj. 111
 SP 01310-920 Sao Paulo
 ☎ +55 11 3251 3352
 📠 +55 11 3251 3362
 Mail: info@domestic.com.br

DENMARK**Domestic Denmark A/S**

Nordensvej 15, Taulov
 DK-7000 Fredericia
 ☎ +45 75585966
 📠 +45 75586307
 Mail: info@domestic.dk

FINLAND**Domestic Finland OY**

Mestariitie 4
 FIN-01730 Vantaa
 ☎ +358 20 7413220
 📠 +358 9 7593700
 Mail: info@domestic.fi

FRANCE**Domestic SAS**

ZA du Pré de la Dame Jeanne
 B.P. 5
 F-60128 Pleilly
 ☎ +33 3 44633525
 📠 +33 3 44633518
 Mail: vehiculesdeloisirs@domestic.fr

HONG KONG**Domestic Group Asia Pacific**

Suites 2207-11 / 22/F - Tower 1
 The Gateway - 25 Canton Road,
 Tsim Sha Tsui - Kowloon
 ☎ +852 2 4611386
 📠 +852 2 4665553
 Mail: info@waeco.com.hk

HUNGARY**Domestic Zrt. Sales Office**

Kerekgyártó u. 5.
 H-1147 Budapest
 ☎ +36 1 468 4400
 📠 +36 1 468 4401
 Mail: budapest@domestic.hu

ITALY**Domestic Italy S.r.l.**

Via Virgilio, 3
 I-47122 Forlì (FC)
 ☎ +39 0543 754901
 📠 +39 0543 754983
 Mail: vendite@domestic.it

JAPAN**Domestic KK**

Maekawa-Shibaura, Bldg. 2
 2-13-9 Shibaura Minato-ku
 Tokyo 108-0023
 ☎ +81 3 5445 3333
 📠 +81 3 5445 3339
 Mail: info@domestic.jp

MEXICO**Domestic Mx, S. de R. L. de C. V.**

Circuito Médicos No. 6 Local 1
 Colonia Ciudad Satélite
 CP 53100 Naucalpan de Juárez
 Estado de México
 ☎ +52 55 5374 4108
 📠 +52 55 5393 4683
 Mail: info@domestic.com.mx

NETHERLANDS**Domestic Benelux B.V.**

Ecustraat 3
 NL-4879 NP Etten-Leur
 ☎ +31 76 5029000
 📠 +31 76 5029019
 Mail: info@domestic.nl

NEW ZEALAND**Domestic New Zealand Ltd.**

Unite E, The Gate
 373 Neilson Street
 Penrose 1, Auckland
 ☎ +64 9 622 1490
 📠 +64 9 622 1573
 Mail: customerservices@domestic.co.nz

NORWAY**Domestic Norway AS**

Østerøyveien 46
 N-3232 Sandefjord
 ☎ +47 33428450
 📠 +47 33428459
 Mail: firmapost@domestic.no

POLAND**Domestic Poland Sp. z o.o.**

Ul. Puławska 435A
 PL-02-801 Warszawa
 ☎ +48 22 414 3200
 📠 +48 22 414 3201
 Mail: info@domestic.pl

PORTUGAL**Domestic Spain, S.L.**

Branch Office em Portugal
 Rot. de São Gonçalo nº 1 – Esc. 12
 2775-399 Carcavelos
 ☎ +351 219 244 173
 📠 +351 219 243 206
 Mail: info@domestic.pt

RUSSIA**Domestic RUS LLC**

Komsomolskaya square 6-1
 RU-107140 Moscow
 ☎ +7 495 780 79 39
 📠 +7 495 916 56 53
 Mail: info@domestic.ru

SINGAPORE**Domestic Pte Ltd**

18 Boon Lay Way 06-140 Trade Hub 21
 Singapore 609966
 ☎ +65 6795 3177
 📠 +65 6862 6620
 Mail: domestic@domestic.com.sg

SLOVAKIA**Domestic Slovakia s.r.o. Sales Office Bratislava**

Nádražná 34/A
 900 28 Ivanka pri Dunaji
 ☎/📠 +421 2 45 529 680
 Mail: bratislava@domestic.com

SOUTH AFRICA**Domestic (Pty) Ltd.****Regional Office****South Africa & Sub-Saharan Africa**

2 Avalon Road
 West Lake View Ext 11
 Modderfontein 1645
 Johannesburg
 ☎ +27 11 4504978
 📠 +27 11 4504976
 Mail: info@domestic.co.za

SPAIN**Domestic Spain S.L.**

Avda. Sierra del Guadarrama, 16
 E-28691 Villanueva de la Cañada
 Madrid
 ☎ +34 902 111 042
 📠 +34 900 100 245
 Mail: info@domestic.es

SWEDEN**Domestic Scandinavia AB**

Gustaf Melins gata 7
 S-42131 Västra Frölunda
 ☎ +46 31 7341100
 📠 +46 31 7341101
 Mail: info@domesticgroup.se

SWITZERLAND**Domestic Switzerland AG**

Riedackerstrasse 7a
 CH-8153 Rümlang
 ☎ +41 44 8187171
 📠 +41 44 8187191
 Mail: info@domestic.ch

UNITED ARAB EMIRATES**Domestic Middle East FZCO**

P. O. Box 17860
 S-D 6, Jebel Ali Freezone
 Dubai
 ☎ +971 4 883 3858
 📠 +971 4 883 3868
 Mail: info@domestic.ae

UNITED KINGDOM**Domestic UK Ltd.**

Domestic House, The Brewery
 Blandford St. Mary
 Dorset DT11 9LS
 ☎ +44 344 626 0133
 📠 +44 344 626 0143
 Mail: customerservices@domestic.co.uk

USA**Domestic RV Division**

1120 North Main Street
 Elkhart, IN 46515
 ☎ +1 574-264-2131