

↗ DOMETIC MOBILE COOLING CFF

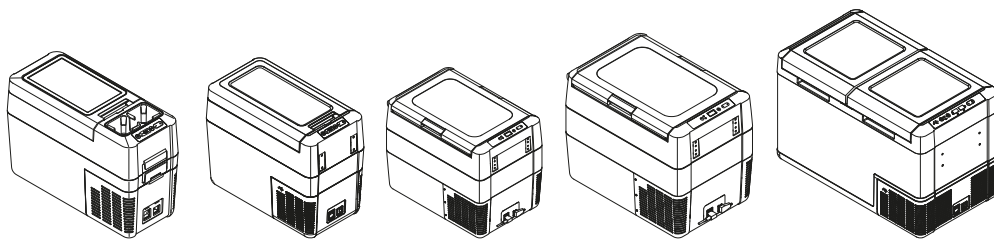

CFF12, CFF20, CFF35, CFF45, CFF70DZ

EN	Mobile refrigerating appliance Operating manual 14	FI	Siirrettävä kylmäsäilytyslaite Käyttöohje 240
DE	Mobiles Kühlgerät Bedienungsanleitung 36	RU	Мобильное охлаждающее устройство Инструкция по эксплуатации 262
FR	Appareil de réfrigération mobile Notice d'utilisation 59	PL	Przenośne urządzenie chłodnicze Instrukcja obsługi 287
ES	Aparato móvil de refrigeración Instrucciones de uso 82	SK	Mobilný chladiaci spotrebič Návod na obsluhu 312
PT	Aparelho de refrigeração móvel Manual de instruções 105	CS	Mobilní chladicí spotřebič Návod k obsluze 335
IT	Apparecchio di refrigerazione mobile Istruzioni per l'uso 128	HU	Mobil hűtőkészülék Használati utasítás 357
NL	Mobiel koelapparaat Gebruiksaanwijzing 152	AR	مكثف جهاز التبريد دليل التشغيل 380
DA	Transportabelt køle-/fryseapparat Betjeningsvejledning 174		
SV	Mobil kyl-/frysprodukt Bruksanvisning 196		
NO	Mobil kjøleboks Bruksanvisning 218		

© 2022 Dometic Group. The visual appearance of the contents of this manual is protected by copyright and design law. The underlying technical design and the products contained herein may be protected by design, patent or be patent pending. The trademarks mentioned in this manual belong to Dometic Sweden AB. All rights are reserved.

1



12/24 V DC



100-240 V AC

CFF12

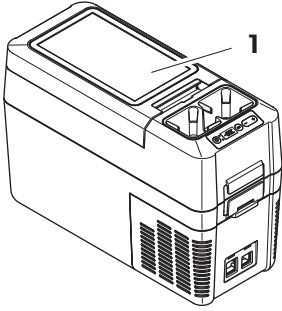

CFF20

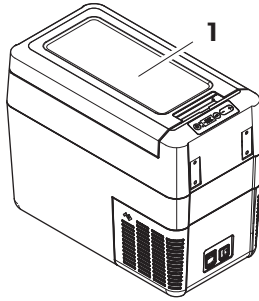

CFF35, CFF45

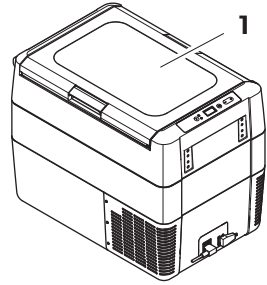

CFF70DZ

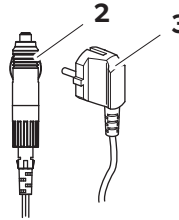
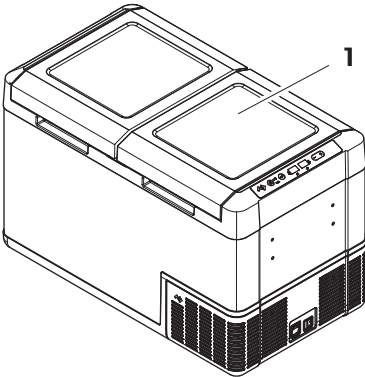

**CFF20, CFF35,
CFF45, CFF70DZ**

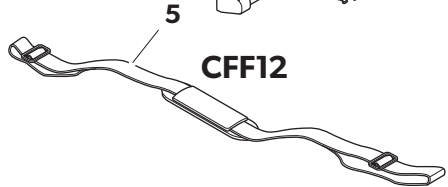
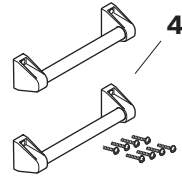

CFF12

2

CFF12

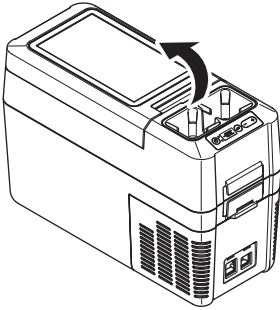

CFF20

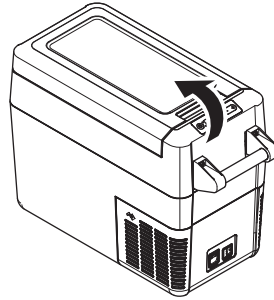

CFF35, CFF45

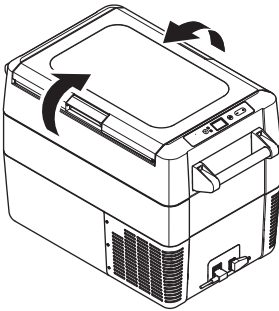

CFF70DZ

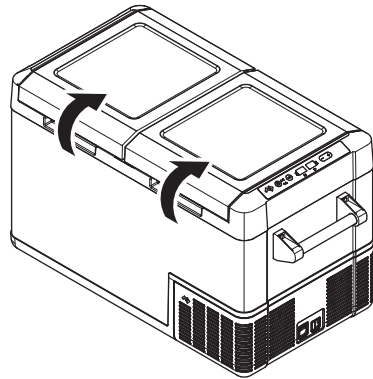

3

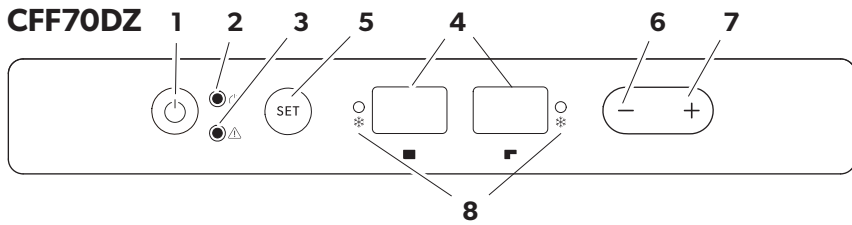
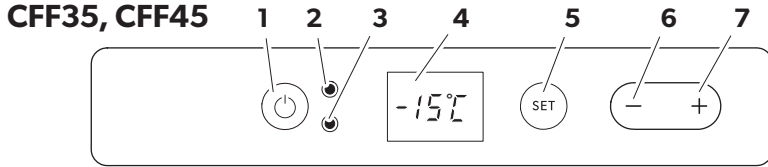
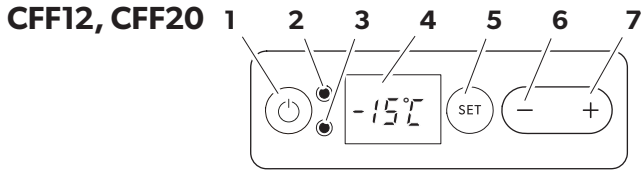

4

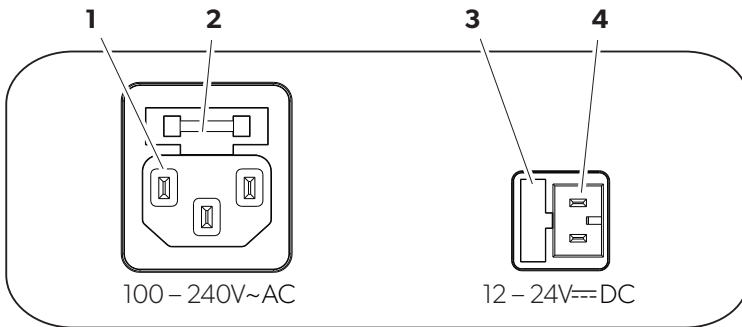

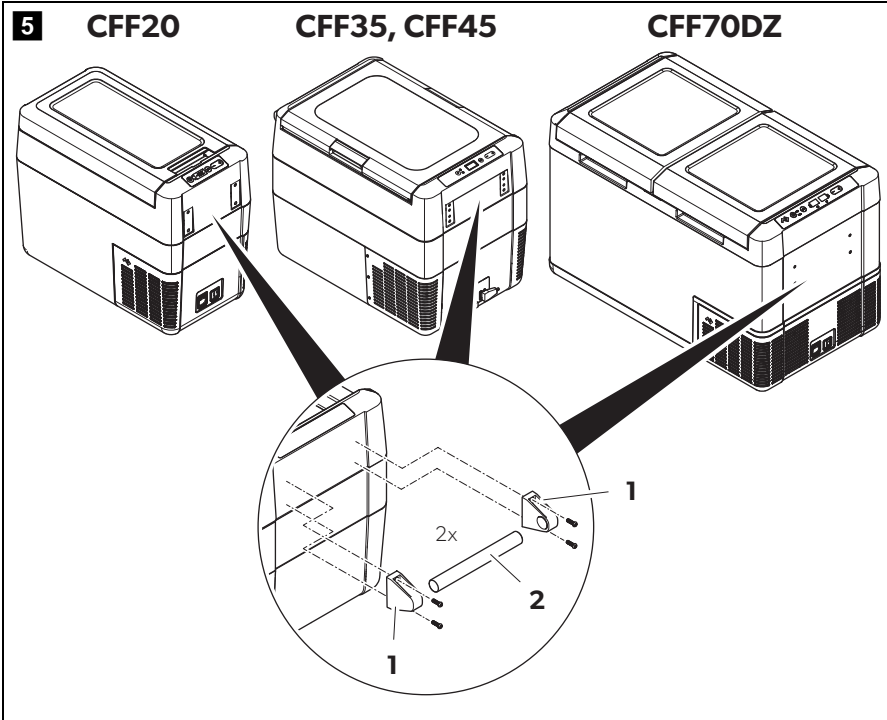

6

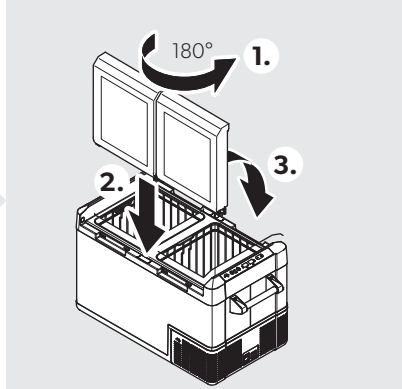
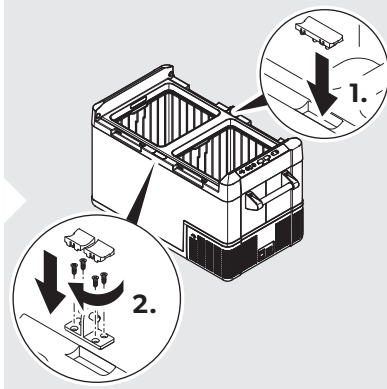
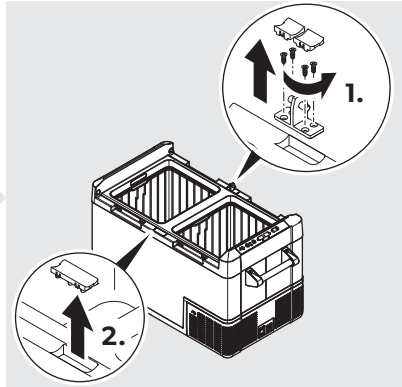
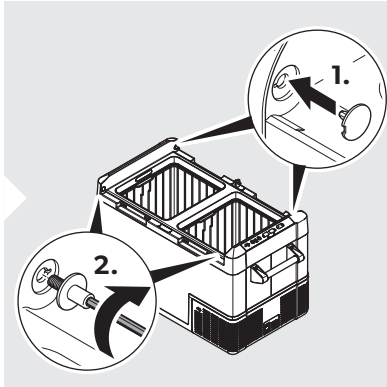
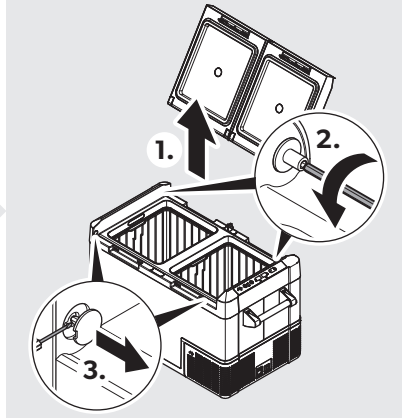
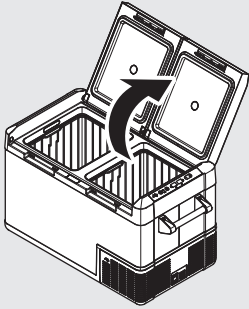

7

CFF12

A

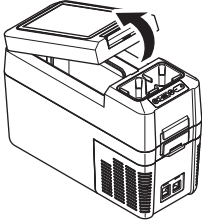

2.

B

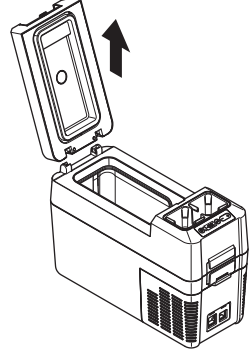
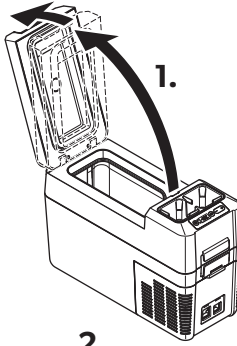

CFF20

A

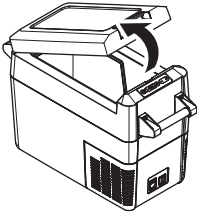

2.

B

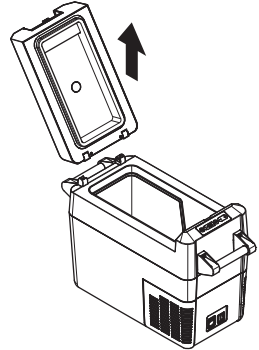
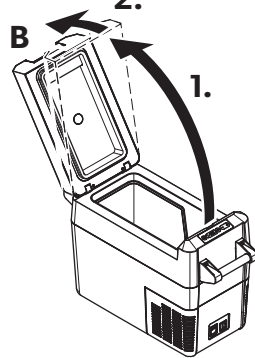

CFF35, CFF45

A

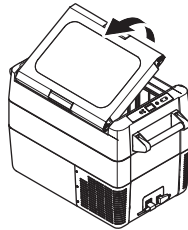
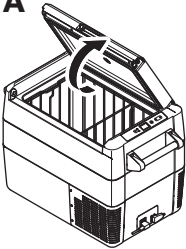

B

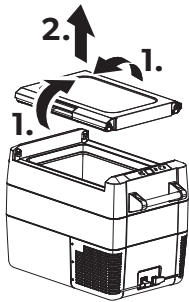

CFF70DZ

A

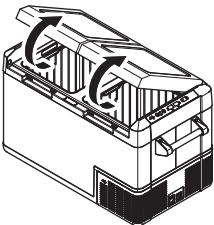

B

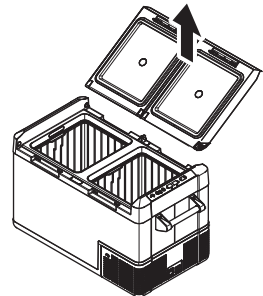
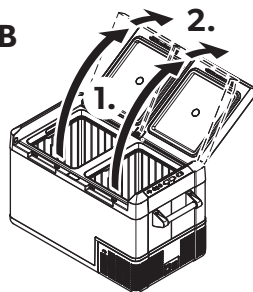

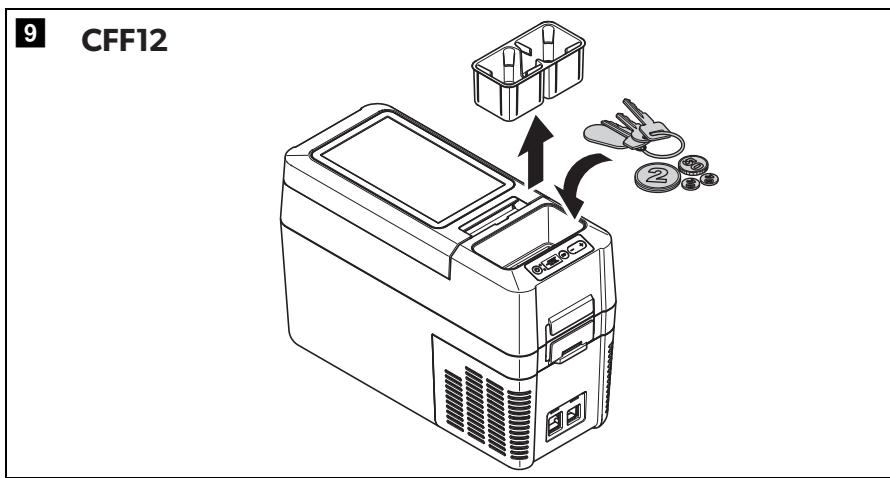
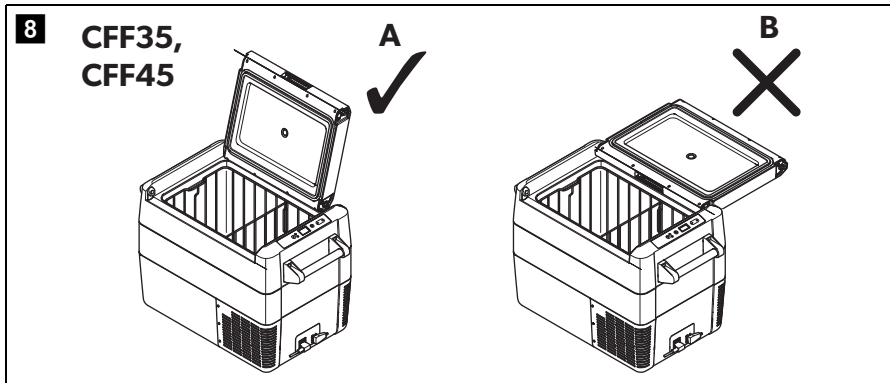

10 CFF35, CFF45

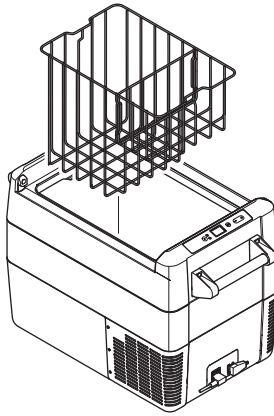

11 CFF35, CFF45

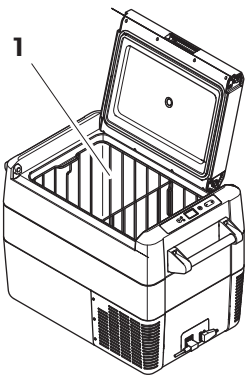

CFF70DZ

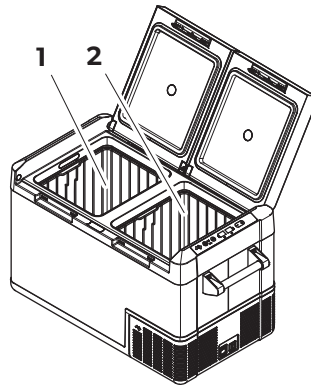

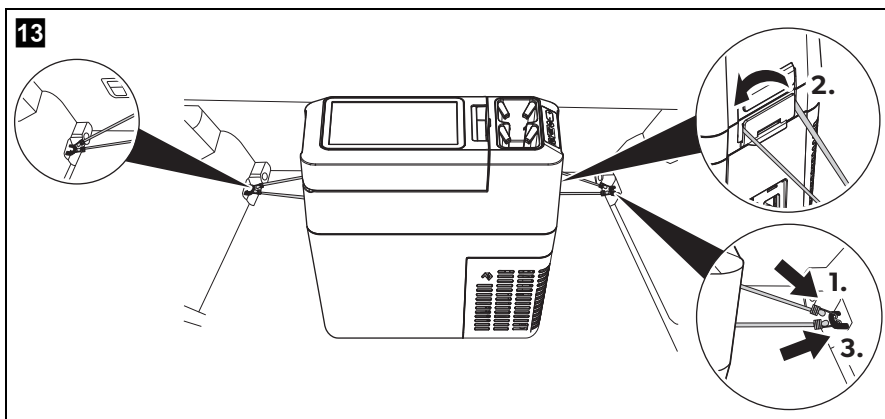
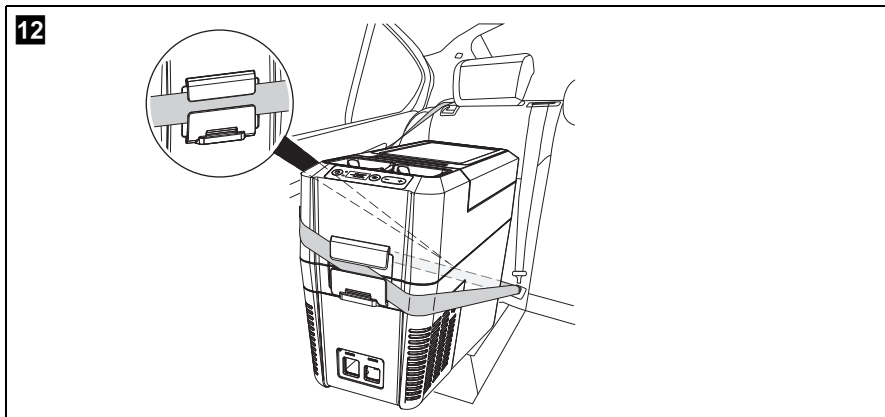

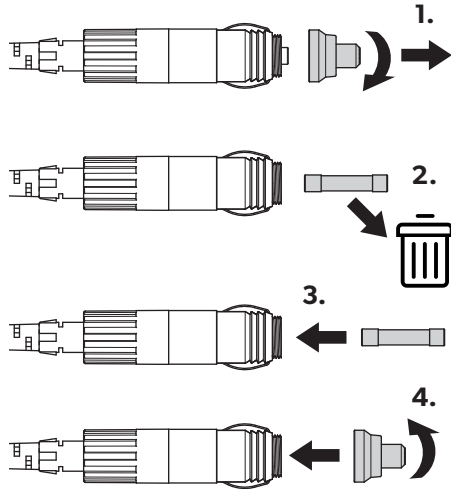

14

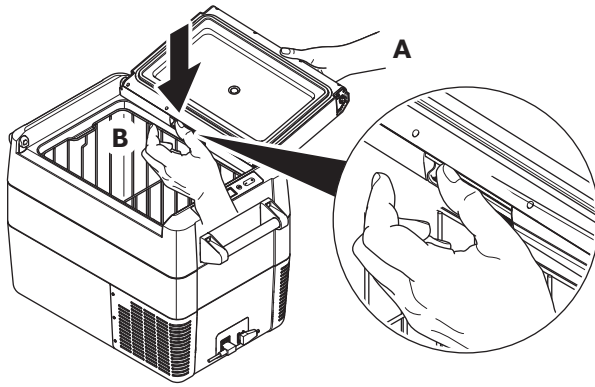

15



16



ENERG 

SUPPLIER'S NAME MODEL IDENTIFIER

A
B
C
D
E
F
G

B

XYZ kWh/annum

 **XYZ L**  **XYZ L**

 **XY dB**
ABcd

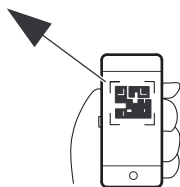

eprel.ec.europa.eu

Please read these instructions carefully and follow all instructions, guidelines, and warnings included in this product manual in order to ensure that you install, use, and maintain the product properly at all times. These instructions **MUST** stay with this product.

By using the product, you hereby confirm that you have read all instructions, guidelines, and warnings carefully and that you understand and agree to abide by the terms and conditions as set forth herein. You agree to use this product only for the intended purpose and application and in accordance with the instructions, guidelines, and warnings as set forth in this product manual as well as in accordance with all applicable laws and regulations. A failure to read and follow the instructions and warnings set forth herein may result in an injury to yourself and others, damage to your product or damage to other property in the vicinity. This product manual, including the instructions, guidelines, and warnings, and related documentation, may be subject to changes and updates. For up-to-date product information, please visit documents.dometic.com.

Contents

- 1 Explanation of symbols 14
- 2 Safety instructions 15
- 3 Scope of delivery 18
- 4 Intended use 18
- 5 Operation 21
- 6 Cleaning and maintenance 30
- 7 Troubleshooting 31
- 8 Warranty 33
- 9 Disposal 33
- 10 Technical data 33

1 Explanation of symbols



DANGER!

Safety instruction: Indicates a hazardous situation that, if not avoided, will result in death or serious injury.



WARNING!

Safety instruction: Indicates a hazardous situation that, if not avoided, could result in death or serious injury.



CAUTION!

Safety instruction: Indicates a hazardous situation that, if not avoided, could result in minor or moderate injury.

**NOTICE!**

Indicates a situation that, if not avoided, can result in property damage.

**NOTE**

Supplementary information for operating the product.

2 Safety instructions



DANGER! Failure to obey these warnings will result in death or serious injury.

Electrocution hazard

- On boats: If the device is powered by the mains, ensure that the power supply has a residual current circuit breaker.
- Do not touch exposed cables with your bare hands. This applies especially when operating the device from the AC mains.
- Before starting the device, ensure that the power supply line and the plug are dry.



WARNING! Failure to obey these warnings could result in death or serious injury.

Electrocution hazard

- Do not operate the cooling device if it is visibly damaged.
- If this cooling device's power cable is damaged, it must be replaced to prevent safety hazards.
- This cooling device may only be repaired by qualified personnel. Improper repairs can lead to considerable hazards.
- Plug the device to sockets that ensure proper connection especially when the device needs to be earthed.

Fire hazard

- When positioning the device, ensure the supply cord is not trapped or damaged.
- Do not locate multiple portable socket-outlets or portable power supplies at the rear of the device.
- Keep the ventilation openings on the device housing or in installations free of obstructions.

- Do not use any mechanical objects or other means to speed up the defrosting process, unless they have been recommended by the manufacturer for this purpose.
- Do not damage the refrigerant circuit.

Health hazard

- This device can be used by children aged from 8 years and above and persons with reduced physical, sensory or mental capabilities or lack of experience and knowledge if they have been given supervision or instruction concerning use of the device in a safe way and understand the hazards involved.
- Children shall not play with the device.
- Cleaning and user maintenance shall not be made by children without supervision.
- Children aged from 3 to 8 years are allowed to load and unload cooling devices.

Explosion hazard

- Do not store any explosive substances such as spray cans with a flammable propellant in the cooling device.



CAUTION! Failure to obey these cautions could result in minor or moderate injury.

Electrocution hazard

- Disconnect the cooling device from the power supply
 - before each cleaning and maintenance
 - after every use

Health hazard

To avoid contamination of food, please respect the following instructions:

- Please check if the cooling capacity of the device is suitable for storing the food or medicine you wish to cool.
- Food may only be stored in its original packaging or in suitable containers.
- Opening the cooling device for long periods can cause significant increase of the temperature in the compartments of the device.
- Clean regularly surfaces that can come in contact with food and accessible drainage systems.

- If the device is left empty for long periods:
 - Switch off the device.
 - Defrost the device.
 - Clean and dry the device.
 - Leave the lid open to prevent mold developing within the device.



NOTICE! Damage hazard

- Check that the voltage specification on the data plate corresponds to that of the energy supply.
- Only connect the cooling device as follows:
 - With the DC connection cable to a DC power supply in the vehicle
 - Or with the AC connection cable to an AC power supply
- Never pull the plug out of the socket by the cable.
- If the cooling device is connected to a DC outlet, disconnect the cooling device and other power consuming devices from the battery before connecting a quick charging device.
- If the cooling device is connected to a DC outlet, disconnect the cooling device or switch it off when you turn off the engine. Otherwise you may discharge the battery.
- The cooling device is not suitable for transporting caustic materials or materials containing solvents.
- The insulation of the cooling device contains flammable cyclopentane and requires special disposal procedures. Deliver the cooling device at the end of its life-cycle to an appropriate recycling center.
- Do not use electrical devices inside the cooling device unless they are recommended by the manufacturer for the purpose.
- Do not place the cooling device near naked flames or other heat sources (heaters, direct sunlight, gas ovens etc.).
- **Risk of overheating!**

Ensure at all times that there is a minimum of 50 mm ventilation on all four sides of the cooling device. Keep the ventilation area free of any objects that could restrict the air flow to the cooling components. Do not place the cooling device in closed compartments or areas with none or minimal air flow.
- Ensure that the ventilation openings are not covered.
- Do not fill the inner container with ice or fluids.
- Never immerse the cooling device in water.
- Protect the cooling device and cables against heat and moisture.
- The device shall not to be exposed to rain.

3 Scope of delivery

Item in fig. 1, page 3	Quantity	Description
1	1	Cooler
2	1	Connection cable for DC connection
3	1	Connection cable for AC connection
4	2	CFF20, CFF35, CFF45, CFF70DZ only: Carry handle set, consisting of: <ul style="list-style-type: none"> • 4 holders • 2 handles • 8 fastening screws • 1 Allen wrench
5	1	CFF12 only: Shoulder strap
-	1	Operating manual

4 Intended use

The cooling device is suitable for cooling food. The cooling device is suitable for use in vehicles or on boats.

The cooling device is designed to be operated from a DC on-board power supply of a vehicle or boat, a DC auxiliary battery or from an AC power supply.

The cooling device is suitable for camping use.

The cooling device is intended to be used in household and similar applications such as

- Staff kitchen areas in shops, offices and other working environments
- Farm houses
- Clients in hotels, motels and other residential type environments
- Bed and breakfast type environments
- Catering and similar non-retail applications

This product is only suitable for the intended purpose and application in accordance with these instructions.

This manual provides information that is necessary for proper installation and/or operation of the product. Poor installation and/or improper operating or maintenance will result in unsatisfactory performance and a possible failure.

The manufacturer accepts no liability for any injury or damage to the product resulting from:

- Incorrect assembly or connection, including excess voltage
- Incorrect maintenance or use of spare parts other than original spare parts provided by the manufacturer
- Alterations to the product without express permission from the manufacturer
- Use for purposes other than those described in this manual

Dometic reserves the right to change product appearance and product specifications.

Function description

A low maintenance refrigerant circuit with compressor provides the cooling. The generous insulation and powerful compressor ensure efficient and fast cooling.

The cooler is portable.

The cooler can withstand a short-term inclination of 30°, for example on boats.

4.1 Scope of functions

- Power supply with priority circuit for connecting to the AC power supply
- Three-level battery monitor to protect the vehicle battery switches off automatically at low battery voltage
- Display with temperature gauge in °C and °F
- Temperature setting: With two buttons in steps of 1 °C (2 °F)
- Display dimming function with 3 brightness levels
- Removable cup holder (CFF12 only)
- Removable wire basket (CFF35, CFF45, CFF70DZ only)
- Removable carry handles (CFF20, CFF35, CFF45, CFF70DZ only)

4.2 Operating and display elements

Lid latches (fig. 2, page 4)

Operating panel (fig. 3, page 5)

Item	Description	Explanation
1	ON OFF	Switches the cooler on or off when the button is pressed for between one and two seconds
2	POWER "⏻"	Status indication LED lights up green: Compressor is on LED lights up orange: Compressor is off LED flashes orange: Display switched off automatically due to low battery voltage
3	ERROR	LED flashes red: Device is switched on but not ready for operation
4	–	Display, shows the information CFF70DZ only: There's one display per zone
5	SET	Selects the input mode – Temperature setting – Celsius or Fahrenheit display – Set battery monitor – Set brightness of display
6	DOWN –	Press once to decrease the value
7	UP +	Press once to increase the value
8		CFF70DZ only: Status indication: LED lights up blue when the compartment is cooling

Connection sockets (fig. 4, page 5)

Item	Description
1	Connection socket AC voltage supply
2	AC fuse holder
3	DC fuse cover
4	Connection socket DC voltage supply

5 Operation

To avoid food waste, note the following:

- Keep temperature fluctuation as low as possible. Only open the cooling device as often and for as long as necessary. Store the foodstuff in such a way that the air can still circulate well.
- Adjust the temperature to the quantity and type of the foodstuff.
- Foodstuff can easily absorb or release odor or taste. Always store foodstuff covered or in closed containers/bottles.

5.1 Before initial use



NOTE

Before starting your new cooler for the first time, you should clean it inside and outside with a damp cloth for hygienic reasons (please also refer to the chapter "Cleaning and maintenance" on page 30).

Mounting the handles (CFF20, CFF35, CFF45, CFF70DZ only) (fig. 5, page 6)

The handles are enclosed unassembled. If you wish to attach the handles, proceed as follows:

1. Assemble a handle by putting two holders (1) and a handle (2) together.
2. Fasten the holders with the enclosed screws in the holes provided.

Reversing the lid opening

► **CFF70DZ:** To reverse the lid opening, proceed as shown (fig. 6, page 7).

Opening or removing the lid (fig. 7, page 8)

► To open the lid, unlatch (A).

CFF35, CFF45: The lid can be opened from either side.

► **CFF35, CFF45:** To remove the lid, unlatch both sides at the same time (B).

CFF12, CFF20, CFF70DZ: To remove the lid, push the lid beyond the lid stop position (B).

Lid stop position (fig. 8, page 9)

The lid has a built-in stop position (A). Do not force the lid past the built-in stop (B).

NOTICE! Damage hazard

CFF35, CFF45: If the lid has been forced too far, follow the steps described in the chapter “Lid past built-in stop (CFF35, CFF45 only)” on page 32.

Removing the cup holder (CFF12 only) (fig. 9, page 9)

- ▶ Lift the cup holder out to access an convenient storage area.

Removing the basket (fig. 10, page 10 and fig. 11, page 10)

NOTICE! Damage hazard

Removing the basket with the lid open may scratch the lid and deform the basket. We recommend to remove the lid before removing the basket.

Selecting the temperature units

Temperature display units can be switched between Celsius and Fahrenheit as follows:

1. Switch on the cooler.
 2. **CFF12, CFF20, CFF35, CFF45:** Press the “SET” button (fig. 3 5, page 5) twice.
CFF70DZ: Press the “SET” button (fig. 3 5, page 5) three times.
 3. Use the “UP +” (fig. 3 7, page 5) or “DOWN –” (fig. 3 6, page 5) buttons to select Celsius or Fahrenheit.
- ✓ The selected temperature unit then appears in the display for a few seconds. The display flashes several times before it returns to the current temperature.

5.2 Saving energy

- Choose a well ventilated location which is protected from direct sunlight.
- Allow warm food to cool down first before placing it in the cooling device to keep cool.
- Do not open the cooling device more often than necessary.
- Do not leave the cooling device open for longer than necessary.
- If the cooler has a basket: For optimal energy consumption, position the basket according to its position on delivery.
- On a regular basis, make sure the lid seal still fits properly.
- Defrost the cooler once a layer of ice forms.

- Avoid unnecessarily low temperatures.

5.3 Connecting the cooler

Connecting to a battery (vehicle or boat)

The cooler can be operated with 12 V or 24 V $\overline{=}$.



NOTICE! Damage hazard

Disconnect the cooler and other consumer units from the battery before you connect the battery to a quick charging device. Overvoltage can damage the electronics of the device.

For safety reasons the cooler is equipped with an electronic system to prevent polarity reversal. This protects the cooler against short-circuiting when connecting to a battery.

Using the fused DC plug



NOTICE! Damage hazard

For protection of the device the DC cable supplied includes a fuse inside the plug. Do **not** remove the fused DC plug. Only use the DC cable supplied.

1. Plug the DC connection cable (fig. **1** 2, page 3) into the DC voltage socket of the cooler (fig. **4** 4, page 5).
2. Connect the connection cable to a DC power outlet.

Connecting to an AC power supply



DANGER! Electrocutation hazard

Failure to obey these warnings will result in death or serious injury.

- Never handle plugs and switches with wet hands or if you are standing on a wet surface.
- If you are operating your cooler on board a boat from a AC power supply, you must install a residual current circuit breaker between the AC power supply and the cooler. Seek advice from a trained technician.

The coolers have an integrated multi-voltage power supply with priority circuit for connecting to an AC voltage source. The priority circuit automatically switches the cooler to AC operation if the device is connected to an AC power supply, even if the DC connection cable is still attached.

When switching between the AC power supply and the battery supply, the red LED may light up briefly.

1. Plug the AC connection cable (fig. **1** 3, page 3) into the AC voltage socket of the cooler (fig. **4** 1, page 5).
2. Connect the connection cable to an AC power outlet.

5.4 Using the battery monitor

The device is equipped with a multi-level battery monitor that protects your vehicle battery against excessive discharging when the device is connected to the on-board DC supply.

If the cooler is operated when the vehicle ignition is switched off, the cooler switches off automatically as soon as the supply voltage falls below a set level. The cooler will switch back on once the battery has been recharged to the restart voltage level.



NOTICE! Damage hazard

When switched off by the battery monitor, the battery will no longer be fully charged. Avoid starting repeatedly or operating current consumers without longer charging phases. Ensure that the battery is recharged.

In "HIGH" mode, the battery monitor responds faster than at the levels "LOW" and "MED" (see the following table).

Battery monitor mode	LOW	MED	HIGH
Switch-off voltage at 12 V	10.1 V	11.2 V	11.8 V
Restart-voltage at 12 V	11.4 V	12.2 V	12.6 V
Switch-off voltage at 24 V	21.5 V	24.1 V	24.6 V
Restart voltage at 24 V	23.0 V	25.3 V	26.2 V

The battery monitor mode can be selected as follows:

1. Switch on the cooler.
2. Press the "SET" button (fig. **3** 5, page 5):
 - **CFF12, CFF 20, CFF 35, CFF 45:** Three times.
 - **CFF 70DZ:** Four times.

3. Use the "UP +" (fig. **3** 7, page 5) or "DOWN -" (fig. **3** 6, page 5) buttons to select the battery monitor mode.
 - ✓ Display will be as follows:
Lo (LOW), ПEd (MED), Hi (HIGH)
 - ✓ The selected mode then appears in the display for a few seconds. The display flashes several times before it returns to the current temperature.

**NOTE**

When the cooler is supplied by the starter battery, select the battery monitor mode "HIGH". If the cooler is connected to a supply battery, the battery monitor mode "LOW" will suffice.

5.5 Using the cooler

**NOTICE! Overheating hazard**

Ensure at all times that there is sufficient ventilation so that the heat that generated during operation can dissipate. Ensure that the ventilation slots are not covered. Make sure that the device is sufficiently far away from walls and other objects so that the air can circulate.

1. Place the cooler on a firm foundation.
Make sure that the ventilation slots are not covered and that the heated air can dissipate. We recommend keeping a gap of at least 50 mm around ventilation holes.

**NOTICE! Damage hazard**

Place the cooler as shown (fig. **1**, page 3). If you operate the cooler in a different orientation it can be damaged.

2. Connect the cooler (see chapter "Connecting the cooler" on page 23).

**NOTICE! Excessively low temperature hazard**

Ensure that the only those objects are placed in the cooler that are intended to be cooled at the selected temperature.

3. Press the "ON/OFF" button (fig. **3** 1, page 5) for between one and two seconds.
 - ✓ The LED "⏻" lights up (fig. **3** 2, page 5).
 - ✓ The display (fig. **3** 4, page 5) switches on and shows the current temperature.
 - ✓ The cooler starts cooling the interior.

**NOTE**

When operating from a battery, the display switches off automatically if the battery voltage is low. The LED "⏻" flashes orange.

Latching the cooler lid

1. Close the lid.
2. Press the latch (fig. **2**, page 4) down, until it latches in place audibly.

**NOTE**

CFF35, CFF45: When latching the lid, ensure that both latch side pins are fully engaged to ensure a good lid seal. One latch may engage slightly before the other.

If the lid is not closed equally at both sides, press until a second click is heard.

5.6 Fixing the cooler while transporting (CFF12)

When transporting the cooler in a vehicle, you can fix the device with the safety seat belt or with luggage tighteners so that it remains in its position.

**WARNING!**

Make sure that the cooler is fixed correctly. Otherwise it could be dislodged and cause severe injuries to passengers when a hard break occurs.

Fixing with a safety seat belt

- Proceed as shown (fig. **12**, page 11).

Fixing with luggage tighteners

- Proceed as shown (fig. **13**, page 11).

5.7 Setting the temperature**CFF12, CFF20, CFF35, CFF45**

1. Press the "SET" button (fig. **3** 5, page 5) once.
2. Use the "UP +" (fig. **3** 7, page 5) and "DOWN -" (fig. **3** 6, page 5) buttons to select the cooling temperature.

- ✓ The cooling temperature appears in the display for a few seconds. The display flashes several times and then the current temperature is displayed again.

CFF70DZ

1. Press the "SET" button (fig. **3** 5, page 5):
 - once for the large compartment
 - twice for the small compartment
- ✓ The chosen compartment's display blinks.
2. Use the "UP +" (fig. **3** 7, page 5) and "DOWN –" (fig. **3** 6, page 5) buttons to select the cooling temperature.

Each compartment can be set to work as a refrigerator or a freezer compartment.
- ✓ The cooling temperature appears in the chosen compartment's display for a few seconds. The display flashes several times and then the current temperature is displayed again.

5.8 Switching a compartment off or on (CFF70DZ)

If only one compartment is required, the other compartment can be switched off to save energy.

Switching off a compartment

If the display of the compartment shows a temperature, you can switch off the compartment as follows:

1. Press the "SET" button (fig. **3** 5, page 5):
 - Once for the large compartment
 - Twice for the small compartment
- ✓ The display of the respective compartment blinks.
2. Press the "ON/OFF" button (fig. **3** 1, page 5).
- ✓ "OFF" flashes for five seconds on the display of the respective cooling compartment, then "OFF" is displayed.

Switching on a compartment

If the display of the compartment shows "OFF", you can switch on the compartment as follows:

1. Press the "SET" button (fig. **3** 5, page 5):
 - Once for the large compartment
 - Twice for the small compartment

- ✓ The display of the respective compartment blinks.
- 2. Press the “ON/OFF” button (fig. **3** 1, page 5).
- ✓ The cooling temperature appears in the display for a few seconds. The display flashes several times and then the current temperature is displayed.

5.9 Setting the display brightness

The display brightness can be dimmed for low ambient light conditions. To set the dimming level of the display proceed as follows:

1. Switch on the cooler.
 2. Press the “SET” button (fig. **3** 5, page 5):
 - **CFF12, CFF20, CFF35, CFF45:** Four times.
 - **CFF70DZ:** Five times.
 3. Use the “UP +” (fig. **3** 7, page 5) or “DOWN –” (fig. **3** 6, page 5) buttons to set the brightness of the display.
- ✓ Display will be as follows:
d0 (default), d1 (medium), d2 (dark)
 - ✓ The display shows the set mode for several seconds. The display flashes twice before it returns to the current temperature.



NOTE

- The factory setting of brightness of the display is d0 (default).
- If a fault occurs, the brightness automatically reverts to brightness d0 (default). After troubleshooting the set brightness is reactivated.

5.10 Switching off the cooler

1. Empty the cooler.
2. Switch the cooler off.
3. Pull out the connection cable.

If you do not want to use the cooler for a longer period of time:

- ▶ Leave the lid slightly open. This prevents odor build-up.

5.11 Defrosting the cooler

Humidity can form frost in the interior of the cooler or on the evaporator. This reduces the cooling capacity.

**NOTICE! Damage hazard**

Never use hard or pointed tools to remove ice or to loosen objects which have frozen in place.

To defrost the cooler, proceed as follows:

1. Take out the contents of the cooler.
2. If necessary, place them in another cooling device to keep them cool.
3. Switch off the device.
4. Leave the lid open.
5. Wipe off the defrosted water.

5.12 Replacing the AC fuse

**DANGER! Electrocuting hazard**

Failure to obey this warning will result in death or serious injury. Disconnect the power supply and the connection cable before you replace the device fuse.

1. Disconnect the power supply to the device.
2. Remove the connection cable.
3. Pry out the fuse insert (fig. **4** 2, page 5) with a screwdriver.
4. Replace the defective glass fuse with a new one that has the same type and rating (4 A, 250 V).
5. Press the fuse insert back into the housing.
6. Reconnect the power supply to the device.

5.13 Replacing the device DC fuse

1. Disconnect the power supply to the device.
2. Pry out the fuse cover (fig. **4** 3, page 5) to access the fuse.
3. Reverse the fuse cover and use the hook to remove the fuse.
4. Replace the defective fuse with a new fuse of the same type (Automotive Standard blade fuse, 10 A).
5. Re-fit the fuse cover.
6. Reconnect the power supply to the device.

5.14 Replacing the DC plug fuse

- Replace the DC plug fuse as shown in fig. **14**, page 12.

5.15 Replacing the light PCB



NOTICE! Damage hazard

The lamp can only be replaced by the manufacturer, a service agent or similarly qualified person to avoid hazard.

6 Cleaning and maintenance



WARNING! Electrocuting hazard

Failure to obey this warning could result in death or serious injury. Always disconnect the device from the power supply before you clean and service it.



NOTICE! Damage hazard

- Never clean the cooling device under running water or in dish water.
- Do not use abrasive cleaning agents or hard objects during cleaning as these can damage the cooling device.

- Occasionally clean the cooling device interior and exterior with a damp cloth.
- Make sure that the air inlet and outlet vents on the device are free of any dust and dirt, so that heat can be released and the device is not damaged.

7 Troubleshooting

Problem	Possible cause	Remedy
Device does not function, LED does not glow.	No voltage present in the connected power outlet.	Plugged in DC power outlet: In most vehicles the ignition must be turned on before power will be supplied to the DC power outlet. Plugged in AC power outlet: Try using another plug outlet.
	One of the device fuses is defective.	Replace the defective device fuse, see chapter "Replacing the AC fuse" on page 29 or chapter "Replacing the device DC fuse" on page 29.
	The integrated AC adapter is defective.	This can only be repaired by an authorized repair center.
The device does not cool (plug is inserted, "POWER" LED is lit).	Defective compressor.	This can only be repaired by an authorized repair center.
The device does not cool (plug is inserted, "POWER" LED flashes orange, display is switched off).	Battery monitor is set too high.	Select a lower battery monitor setting.
	Battery voltage is too low.	Test the battery and charge it as needed.

Problem	Possible cause	Remedy
When operating from the DC outlet: The ignition is on and the device is not working and the LED is not lit.	The DC outlet is dirty. This results in a poor electrical contact.	If the plug of your cooler becomes very warm in the DC outlet, either the DC outlet must be cleaned or the plug has not been assembled correctly.
	The fuse of the DC plug has blown.	Replace the fuse in the DC plug, see chapter "Replacing the DC plug fuse" on page 30.
	The device DC fuse has blown.	Replace the defective fuse, see chapter "Replacing the device DC fuse" on page 29.
	The vehicle fuse has blown.	Replace the vehicle's DC outlet fuse. Please refer to your vehicle's operating manual.
The display shows an error message (e.g. "Err1") and the appliance does not cool.	The appliance has switched off due to an internal fault.	This can only be repaired by an authorized repair center.

7.1 Lid past built-in stop (CFF35, CFF45 only)

If the lid has been forced past the built-in stop, proceed as follows (fig. 15, page 12):

- ▶ Support the lid with one hand (A).
- ▶ Hold the latch down with the other hand (B).



CAUTION! Health hazard

Failure to obey this caution could result in minor or moderate injury. Beware pinching your thumb while closing the lid.



NOTICE! Damage hazard

Failure to observe this instruction can cause the lid to break off.

- ▶ Close the lid as far as possible without pinching your thumb, while still holding the latch down, to keep it from breaking.
- ✓ The lid should now be approximately at the angle shown (fig. 15, page 12).
- ▶ Remove the hand from the latch (B), and continue closing the lid all the way.

**NOTE**

The hinges may release from the correct position during the final closing action. Reposition the lid as follows:

- Operate the latches on both sides of the lid simultaneously.
- Lift and reposition the lid.

8 Warranty

The statutory warranty period applies. If the product is defective, please contact your retailer or the manufacturer's branch in your country (see dometic.com/dealer).

For repair and warranty processing, please include the following documents when you send in the product:

- A copy of the receipt with purchasing date
- A reason for the claim or description of the fault

Note that self-repair or non-professional repair can have safety consequences and might void the warranty.

9 Disposal

Recycling products with non-replaceable batteries, rechargeable batteries or light sources



▶ If the product contains any non-replaceable batteries, rechargeable batteries or light sources, you don't have to remove them before disposal.



▶ If you wish to finally dispose of the product, ask your local recycling center or specialist dealer for details about how to do this in accordance with the applicable disposal regulations.

▶ The product can be disposed free of charge.

Recycling packaging material



▶ Place the packaging material in the appropriate recycling waste bins whenever possible.

10 Technical data

Further product information can be accessed via QR code on the energy label on the product or via eprel.ec.europa.eu.

	CFF12	CFF20	CFF35
Total volume:	13 l	21 l	34 l
Connection voltage:	12/24 V $\overline{=}$ 100 to 240 V \sim		
Rated current:	12 V $\overline{=}$: 6 A 24 V $\overline{=}$: 3.3 A 240 V \sim : 0.35 A	12 V $\overline{=}$: 6.5 A 24 V $\overline{=}$: 3.4 A 240 V \sim : 0.38 A	12 V $\overline{=}$: 7.8 A 24 V $\overline{=}$: 3.5 A 240 V \sim : 0.4 A
Cooling capacity:	+20 °C to -18 °C (+68 °F to 0 °F)		
Climate class:	N, T		
Ambient temperature:	+16 °C to +43 °C (+60 °F to +110 °F)		
Refrigerant:	R134a		
Refrigerant volume:	26 g	28 g	34 g
CO ₂ equivalent:	0.037 t	0.040 t	0.049 t
Global warming potential (GWP):	1430		
Noise emission:	44 dB (A)	48 dB (A)	45 dB (A)
Dimensions (W x H x D) (including handles):	-	283 x 430 x 660 mm	715 x 407 x 398 mm
(W x H x D) (without handles):	235 x 380 x 562 mm	283 x 430 x 533 mm	590 x 500 x 443 mm
Weight:	9.4 kg	10.5 kg	17.2 kg

	CFF45	CFF70DZ
Total volume:	44 l	70 l (30 l/40 l)
Connection voltage:	12/24 V $\overline{=}$ 100 to 240 V \sim	
Rated current:	12 V $\overline{=}$: 8.6 A 24 V $\overline{=}$: 3.8 A 240 V \sim : 0.41 A	12 V $\overline{=}$: 9.0 A 24 V $\overline{=}$: 4.0 A 240 V \sim : 0.34 A
Cooling capacity:	+20 °C to -18 °C (+68 °F to 0 °F)	

	CFF45	CFF70DZ
Climate class:	N, T	
Ambient temperature:	+16 °C to +43 °C (+60 °F to +110 °F)	
Refrigerant:	R134a	
Refrigerant volume:	43 g	34 g
CO ₂ equivalent:	0.061 t	0.049 t
Global warming potential (GWP):	1430	
Noise emission:	47 dB (A)	48 dB (A)
Dimensions (W x H x D) (including handles):	715 x 475 x 398 mm	914 x 500 x 443 mm
(W x H x D) (without handles):	590 x 475 x 398 mm	785 x 500 x 443 mm
Weight:	18.6 kg	26.0 kg

**NOTE**

If the ambient temperature is above +32 °C (+90 °F), the minimum temperature cannot be attained.

Conformity:



This product contains fluorinated greenhouse gases.

The cooling unit is hermetically sealed.

Lesen und befolgen Sie bitte alle Anweisungen, Richtlinien und Warnhinweise in diesem Produkthandbuch sorgfältig, um sicherzustellen, dass Sie das Produkt ordnungsgemäß installieren und stets ordnungsgemäß betreiben und warten. Diese Anleitung MUSS bei dem Produkt verbleiben.

Durch die Verwendung des Produktes bestätigen Sie hiermit, dass Sie alle Anweisungen, Richtlinien und Warnhinweise sorgfältig gelesen haben und dass Sie die hierin dargelegten Bestimmungen verstanden haben und ihnen zustimmen. Sie erklären sich damit einverstanden, dieses Produkt nur für den angegebenen Verwendungszweck und gemäß den Anweisungen, Richtlinien und Warnhinweisen dieses Produkthandbuchs sowie gemäß allen geltenden Gesetzen und Vorschriften zu verwenden. Eine Nichtbeachtung der hierin enthaltenen Anweisungen und Warnhinweise kann zu einer Verletzung Ihrer selbst und anderer Personen, zu Schäden an Ihrem Produkt oder zu Schäden an anderem Eigentum in der Umgebung führen. Dieses Produkthandbuch, einschließlich der Anweisungen, Richtlinien und Warnhinweise, sowie die zugehörige Dokumentation können Änderungen und Aktualisierungen unterliegen. Aktuelle Produktinformationen finden Sie unter documents.dometic.com.

Inhaltsverzeichnis

1	Erläuterung der Symbole	36
2	Sicherheitshinweise	37
3	Lieferumfang	40
4	Bestimmungsgemäßer Gebrauch	40
5	Betrieb	43
6	Reinigung und Pflege	53
7	Störungsbeseitigung	54
8	Garantie	56
9	Entsorgung	56
10	Technische Daten	57

1 Erläuterung der Symbole



GEFAHR!

Sicherheitshinweis: Kennzeichnet eine Gefahrensituation, die zum Tod oder schwerer Verletzung führt, wenn die jeweiligen Anweisungen nicht befolgt werden.



WARNUNG!

Sicherheitshinweis: Kennzeichnet eine Gefahrensituation, die zum Tod oder schwerer Verletzung führen könnte, wenn die jeweiligen Anweisungen nicht befolgt werden.

**VORSICHT!**

Sicherheitshinweis: Kennzeichnet eine Gefahrensituation, die zu geringer oder mittelschwerer Verletzung führen könnte, wenn die jeweiligen Anweisungen nicht befolgt werden.

**ACHTUNG!**

Kennzeichnet eine Situation, die zu Sachschäden führen kann, wenn die jeweiligen Anweisungen nicht befolgt werden.

**HINWEIS**

Ergänzende Informationen zur Bedienung des Produktes.

2 Sicherheitshinweise



GEFAHR! Nichtbeachtung dieser Warnungen führt zum Tod oder schwerer Verletzung.

Gefahr durch Stromschlag

- Bei Booten: Sorgen Sie bei Netzbetrieb unbedingt dafür, dass Ihre Stromversorgung über einen FI-Schalter abgesichert ist.
- Fassen Sie nie mit bloßen Händen an blanke Leitungen. Dies gilt vor allem beim Betrieb am Wechselstromnetz.
- Achten Sie vor der Inbetriebnahme darauf, dass Zuleitung und Stecker trocken sind.



WARNUNG! Nichtbeachtung dieser Warnungen kann zum Tod oder schwerer Verletzung führen.

Gefahr durch Stromschlag

- Wenn das Kühlgerät sichtbare Beschädigungen aufweist, dürfen Sie es nicht in Betrieb nehmen.
- Wenn das Netzkabel dieses Kühlgeräts beschädigt ist, muss es zur Vermeidung von Sicherheitsrisiken ausgetauscht werden.
- Reparaturen an diesem Kühlgerät dürfen nur von Fachkräften durchgeführt werden. Durch unsachgemäße Reparaturen können erhebliche Gefahren entstehen.
- Schließen Sie das Gerät an eine Steckdose an, die einen geeigneten Anschluss sicherstellt, insbesondere wenn das Gerät geerdet werden muss.

Brandgefahr

- Achten Sie beim Aufstellen des Geräts darauf, dass das Netzkabel nicht eingeklemmt oder beschädigt wird.
- Platzieren Sie keine Steckdosenleisten oder tragbare Stromversorgungen hinter dem Gerät.
- Halten Sie die Lüftungsöffnungen am Gerätegehäuse oder in Einbaukonstruktionen frei von Hindernissen.
- Benutzen Sie keine mechanischen Gegenstände oder anderen Mittel, um den Abtauprozess zu beschleunigen, außer wenn sie vom Hersteller dafür empfohlen werden.
- Beschädigen Sie nicht den Kältekreislauf.

Gesundheitsgefahr

- Dieses Gerät kann von Kindern ab 8 Jahren und von Personen mit verringerten physischen, sensorischen oder mentalen Fähigkeiten oder Mangel an Erfahrung und/oder Wissen verwendet werden, wenn diese Personen beaufsichtigt werden oder im sicheren Gebrauch des Geräts unterwiesen wurden und die daraus resultierenden Gefahren verstanden haben.
- Kinder dürfen nicht mit dem Gerät spielen.
- Reinigung und Benutzerwartung dürfen nicht durch unbeaufsichtigte Kinder durchgeführt werden.
- Kinder von 3 bis 8 Jahren dürfen Kühlgeräte be- und entladen.

Explosionsgefahr

- Lagern Sie keine explosionsfähigen Stoffe, wie z. B. Sprühdosen mit brennbarem Treibgas, im Kühlgerät.



VORSICHT! Nichtbeachtung dieser Hinweise kann zu leichten bis mittelschweren Verletzungen führen.

Gefahr durch Stromschlag

- Trennen Sie das Kühlgerät von der Spannungsversorgung:
 - vor jeder Reinigung und Pflege
 - nach jedem Gebrauch

Gesundheitsgefahr

Bitte befolgen Sie folgende Hinweise, um eine Verunreinigung von Lebensmitteln zu vermeiden:

- Prüfen Sie bitte, ob die Kühlleistung des Geräts den Anforderungen der Lebensmittel oder Medikamente entspricht, die Sie kühlen möchten.

- Lebensmittel dürfen nur in Originalverpackungen oder geeigneten Behältern gelagert werden.
- Ein längeres Öffnen des Kühlgeräts kann zu einem erheblichen Anstieg der Temperatur in den Fächern des Geräts führen.
- Reinigen Sie regelmäßig Oberflächen, die mit Lebensmitteln in Kontakt kommen können, sowie zugängliche Ablaufsysteme.
- Wenn das Gerät über längere Zeiträume leer bleibt:
 - Schalten Sie das Gerät aus.
 - Tauen Sie das Gerät ab.
 - Reinigen und trocknen Sie das Gerät.
 - Lassen Sie den Deckel offenstehen, um Schimmelbildung im Gerät zu verhindern.



ACHTUNG! Beschädigungsgefahr

- Prüfen Sie, ob die Spannungsangabe auf dem Typenschild mit der vorhandenen Energieversorgung übereinstimmt.
- Schließen Sie das Kühlgerät nur wie folgt an:
 - mit dem Gleichstromkabel an die Gleichstromversorgung im Fahrzeug
 - oder mit dem Wechselstromkabel an das Wechselstromnetz
- Ziehen Sie den Stecker nie am Anschlusskabel aus der Steckdose.
- Wenn das Kühlgerät an eine Gleichstromsteckdose angeschlossen ist, trennen Sie das Kühlgerät und andere Verbraucher von der Fahrzeugbatterie, bevor Sie ein Schnellladegerät anschließen.
- Wenn das Kühlgerät an eine Gleichstromsteckdose angeschlossen ist, trennen Sie das Kühlgerät oder schalten Sie es aus, wenn Sie den Motor abstellen. Anderenfalls kann die Fahrzeugbatterie entladen werden.
- Das Kühlgerät ist für den Transport ätzender oder lösungsmittelhaltiger Stoffe nicht geeignet.
- Die Isolierung des Kühlgeräts enthält brennbares Cyclopentan und erfordert ein besonderes Entsorgungsverfahren. Entsorgen Sie das Kühlgerät am Ende seiner Nutzungsdauer in einem entsprechenden Recyclingcenter.
- Benutzen Sie keine elektrischen Geräte innerhalb des Kühlgerätes, außer wenn diese Geräte vom Hersteller dafür empfohlen werden.
- Stellen Sie das Kühlgerät nicht in der Nähe von offenen Flammen oder anderen Wärmequellen (Heizung, direkte Sonneneinstrahlung, Gasöfen usw.) auf.

- **Überhitzungsgefahr!**

Sorgen Sie dafür, dass an allen vier Seiten des Geräts jederzeit ein Belüftungsabstand von mindestens 50 mm eingehalten wird. Halten Sie den Belüftungsbereich frei von jeglichen Gegenständen, die den Luftstrom zum Kühlaggregat behindern könnten.

Stellen Sie das Kühlgerät nicht in geschlossene Fächer oder in Bereiche ohne oder mit nur geringer Belüftung.

- Achten Sie darauf, dass die Lüftungsöffnungen nicht abgedeckt werden.
- Füllen Sie keine Flüssigkeiten oder Eis in den Innenbehälter.
- Tauchen Sie das Kühlgerät nie in Wasser.
- Schützen Sie das Kühlgerät und die Kabel vor Hitze und Nässe.
- Das Gerät darf keinem Regen ausgesetzt werden.

3 Lieferumfang

Pos. in Abb. 1 , Seite 3	Anzahl	Beschreibung
1	1	Kühlbox
2	1	Anschlusskabel für Gleichstrom-Anschluss
3	1	Anschlusskabel für Wechselstrom-Anschluss
4	2	Nur CFF 20, CFF 35, CFF 45, CFF 70DZ: Tragegriff-Satz, bestehend aus: <ul style="list-style-type: none"> • 4 Halterungen • 2 Griffe • 8 Befestigungsschrauben • 1 Innensechskantschlüssel
5	1	Nur CFF 12: Schultergurt
–	1	Bedienungsanleitung

4 Bestimmungsgemäßer Gebrauch

Das Kühlgerät eignet sich zum Kühlen von Lebensmitteln. Das Kühlgerät ist für den Betrieb in Fahrzeugen wie auch auf Booten geeignet.

Das Kühlgerät ist für den Betrieb an einer Gleichstromsteckdose eines Fahrzeugs oder eines Boots, an einer Gleichstrom-Hilfsbatterie oder an einem Wechselstromnetz ausgelegt.

Das Kühlgerät ist für den mobilen Einsatz geeignet.

Das Kühlgerät ist für den Einsatz im Haushalt und ähnliche Anwendungen vorgesehen, wie

- Personalküchen in Geschäften, Büros und anderen Arbeitsumgebungen
- Landwirtschaftliche Gebäude
- Hotels, Motels und andere wohnungsähnliche Einrichtungen
- „Bed and Breakfast“ u. ä.
- Catering und ähnliche Anwendungen außerhalb des Einzelhandels

Dieses Produkt ist nur für den angegebenen Verwendungszweck und die Anwendung gemäß dieser Anleitung geeignet.

Dieses Handbuch enthält Informationen, die für die ordnungsgemäße Installation und/oder den ordnungsgemäßen Betrieb des Produkts erforderlich sind. Installationsfehler und/oder ein nicht ordnungsgemäßer Betrieb oder eine nicht ordnungsgemäße Wartung haben eine unzureichende Leistung und u. U. einen Ausfall des Geräts zur Folge.

Der Hersteller übernimmt keine Haftung für Verletzungen oder Schäden am Produkt, die durch Folgendes entstehen:

- Unsachgemäße Montage oder falscher Anschluss, einschließlich Überspannung
- Unsachgemäße Wartung oder Verwendung von anderen als den vom Hersteller gelieferten Original-Ersatzteilen
- Veränderungen am Produkt ohne ausdrückliche Genehmigung des Herstellers
- Verwendung für andere als die in der Anleitung beschriebenen Zwecke

Dometic behält sich das Recht vor, das Erscheinungsbild des Produkts und dessen technische Daten zu ändern.

Funktionsbeschreibung

Die Kühlung erfolgt durch einen wartungsarmen Kühlkreislauf mit Kompressor. Die umfassende Isolierung und der leistungsstarke Kompressor gewährleisten eine effiziente und schnelle Kühlung.

Die Kühlbox ist für den mobilen Einsatz geeignet.

Die Kühlbox kann einer kurzzeitigen Krängung von 30° ausgesetzt werden, z. B. beim Einsatz auf Booten.

4.1 Funktionsumfang

- Netzteil mit Vorrangschaltung zum Anschluss an ein Wechselstromnetz
- Dreistufiger Batteriewächter zum Schutz der Fahrzeugbatterie
automatische Abschaltung bei niedriger Batteriespannung
- Display mit Temperaturanzeige in °C und °F
- Temperatureinstellung: Mit zwei Tasten in Schritten von 1 °C (2 °F)
- Displayhelligkeitsregelung mit 3 Helligkeitsstufen
- Herausnehmbarer Getränkehalter (nur CFF12)
- Abnehmbarer Drahtkorb (nur CFF 35, CFF 45, CFF 70DZ)
- Herausnehmbare Tragegriffe (nur CFF 20, CFF 35, CFF 45, CFF 70DZ)

4.2 Bedien- und Anzeigeelemente

Deckelverriegelungen (Abb. 2, Seite 4)

Bedienfeld (Abb. 3, Seite 5)

Position	Beschreibung	Erläuterung
1	ON OFF	Schaltet die Kühlbox ein oder aus, wenn die Taste ein bis zwei Sekunden gedrückt wird
2	BETRIEB „  “	Betriebsanzeige LED leuchtet grün: Kompressor ist an LED leuchtet orange: Kompressor ist aus LED blinkt orange: Display aufgrund niedriger Batteriespannung automatisch ausgeschaltet
3	ERROR	LED blinkt rot: Gerät ist eingeschaltet, jedoch nicht betriebsbereit
4	–	Display, zeigt die Werte an Nur CFF 70DZ: Es gibt ein Display pro Zone
5	SET	Wählt den Eingabemodus – Temperatureinstellung – Anzeige Celsius oder Fahrenheit – Einstellung Batteriewächter – Einstellung Displayhelligkeit
6	MINUS –	Einmal drücken, um den Wert zu verringern

Position	Beschreibung	Erläuterung
7	PLUS +	Einmal drücken, um den Wert zu erhöhen
8		Nur CFF70DZ: Betriebsanzeige: Die LED leuchtet blau, wenn das Fach gekühlt wird

Anschlussbuchsen (Abb. 4, Seite 5)

Position	Beschreibung
1	Anschlussbuchse Wechselspannungsversorgung
2	Halter Sicherung für Wechselstromkreis
3	Abdeckung Sicherung für Gleichstromkreis
4	Anschlussbuchse Gleichspannungsversorgung

5 Betrieb

Um Lebensmittelverschwendung zu vermeiden, beachten Sie bitte Folgendes:

- Halten Sie Temperaturschwankungen so gering wie möglich. Öffnen Sie das Kühlgerät nur so oft und so lange wie nötig. Lagern Sie Lebensmittel so, dass die Luft immer noch gut zirkulieren kann.
- Passen Sie die Temperatur der Menge und Art der Lebensmittel an.
- Lebensmittel nehmen leicht Gerüche auf und geben Gerüche oder Aromen ab. Lagern Sie Lebensmittel daher stets abgedeckt oder in geschlossenen Behältern bzw. Flaschen.

5.1 Vor dem ersten Gebrauch



HINWEIS

Bevor Sie das neue Kühlgerät in Betrieb nehmen, sollten Sie es aus hygienischen Gründen innen und außen mit einem feuchten Tuch reinigen (siehe auch Kapitel „Reinigung und Pflege“ auf Seite 53).

Griffe montieren (nur CFF 20, CFF 35, CFF45, CFF70DZ) (Abb. 5, Seite 6)

Die Griffe liegen lose bei. Falls Sie die Griffe montieren wollen, gehen Sie wie folgt vor:

1. Fügen Sie jeweils zwei Halter (**1**) und ein Griffstück (**2**) zu einem Griff zusammen.
2. Befestigen Sie die Halter mit den beiliegenden Schrauben in den vorgesehenen Bohrungen.

Deckelöffnungsrichtung umkehren

- ▶ **CFF70DZ:** Um die Deckelöffnungsrichtung umzukehren, gehen Sie wie abgebildet vor (Abb. 6, Seite 7).

Deckel öffnen oder abnehmen (Abb. 7, Seite 8)

- ▶ Um den Deckel zu öffnen, entriegeln Sie (**A**).
CFF35, CFF45: Der Deckel kann von beiden Seiten geöffnet werden.
- ▶ **CFF35, CFF45:** Lösen Sie die Verriegelung an beiden Seiten (**B**) gleichzeitig, um den Deckel abzunehmen.
CFF12, CFF20, CFF70DZ: Um den Deckel abzunehmen, drücken Sie den Deckel über die Deckelanschlagposition (**B**) hinaus.

Deckelanschlagposition (Abb. 8, Seite 9)

Der Deckel wird durch einen integrierten Anschlag in einer Endposition gehalten (**A**). Drücken Sie den Deckel nicht gewaltsam über diese Endposition hinaus (**B**).

**ACHTUNG! Beschädigungsgefahr**

CFF35, CFF45: Wenn der Deckel zu weit geöffnet wurde, führen Sie die in Kapitel „Deckel über Endposition hinaus (nur CFF35, CFF45)“ auf Seite 55 beschriebenen Schritte durch.

Herausnehmen des Getränkehalters (nur CFF12) (Abb. 9, Seite 9)

- ▶ Heben Sie den Getränkehalter heraus, um praktischen Stauraum zu schaffen.

Korbeinsatz herausnehmen (Abb. 10, Seite 10 und Abb. 11, Seite 10)**ACHTUNG! Beschädigungsgefahr**

Wird der Korbeinsatz bei geöffnetem Deckel herausgenommen, kann der Deckel verkratzt und der Korbeinsatz verbogen werden. Wir empfehlen daher, den Deckel vor Herausnehmen des Korbeinsatzes abzunehmen.

Temperatureinheit wählen

Die Temperaturanzeige kann zwischen Celsius und Fahrenheit umgeschaltet werden. Gehen Sie dazu wie folgt vor:

1. Schalten Sie die Kühlbox ein.
 2. **CFF12, CFF20, CFF35, CFF45:** Drücken Sie die Taste „SET“ (Abb. **3** 5, Seite 5) zweimal.
CFF70DZ: Drücken Sie die Taste „SET“ (Abb. **3** 5, Seite 5) dreimal.
 3. Wählen Sie mithilfe der Plus- „+“ (Abb. **3** 7, Seite 5) bzw. Minus-Taste „-“ (Abb. **3** 6, Seite 5) Celsius oder Fahrenheit aus.
- ✓ Das Display zeigt für einige Sekunden die eingestellte Temperatureinheit an. Das Display blinkt einige Male, bevor es zur Darstellung der aktuellen Temperatur zurückkehrt.

5.2 Energie sparen

- Wählen Sie einen gut belüfteten und vor Sonneneinstrahlung geschützten Stellplatz.
- Lassen Sie warme Speisen erst abkühlen, bevor Sie sie im Gerät kühl halten.
- Öffnen Sie den Kühlschrank nicht häufiger als nötig.
- Lassen Sie den Kühlschrank nicht länger offen stehen als nötig.
- Wenn das Gerät über einen Korb verfügt: Um einen optimalen Energieverbrauch zu erreichen, positionieren Sie den Korb auf die gleiche Weise wie bei der Auslieferung.
- Prüfen Sie in regelmäßigen Abständen, ob die Dichtung des Deckels noch richtig sitzt.
- Tauen Sie die Kühlbox ab, sobald sich eine Eisschicht gebildet hat.
- Vermeiden Sie eine unnötig tiefe Innentemperatur.

5.3 Kühlgerät anschließen

An eine Batterie anschließen (Fahrzeug oder Boot)

Die Kühlbox kann mit einer Gleichspannung von 12 V oder 24 V betrieben werden==.



ACHTUNG! Beschädigungsgefahr

Klemmen Sie die Kühlbox und andere Verbraucher von der Batterie ab, bevor Sie die Batterie mit einem Schnellladegerät aufladen. Überspannungen können die Elektronik des Geräts beschädigen.

Zur Sicherheit ist die Kühlbox mit einem elektronischen Verpolungsschutz ausgestattet, der die Kühlbox vor Kurzschluss beim Batterieanschluss schützt.

Gleichstromstecker mit Sicherung verwenden



ACHTUNG! Beschädigungsgefahr

Zum Schutz des Geräts verfügt das im Lieferumfang enthaltene Gleichstromkabel über eine Sicherung im Stecker. Entfernen Sie **nicht** den Gleichstromstecker mit der Sicherung. Verwenden Sie nur das im Lieferumfang enthaltene Gleichstromkabel.

1. Stecken Sie das Gleichstromanschlusskabel (Abb. **1** 2, Seite 3) in die Gleichspannungsbuchse der Kühlbox (Abb. **4** 4, Seite 5).
2. Schließen Sie das Anschlusskabel an eine Gleichstromversorgung an.

Anschluss an eine Wechselstromversorgung



GEFAHR! Gefahr durch Stromschlag

Nichtbeachtung dieser Warnungen führt zum Tod oder schwerer Verletzung.

- Hantieren Sie nie mit Steckern und Schaltern, wenn Sie nasse Hände haben oder mit den Füßen in der Nässe stehen.
- Wenn Sie Ihr Kühlgerät an Bord eines Bootes an einem Wechselspannungsnetz betreiben, müssen Sie einen FI-Schutzschalter zwischen Wechselspannungsnetz und Kühlgerät schalten. Lassen Sie sich von einem Fachmann beraten.

Die Kühlgeräte verfügen über ein integriertes Multispannungsnetzteil mit Vorrangschaltung zum Anschluss an eine Wechselspannung. Durch die Vorrangschaltung wird automatisch auf Wechselspannungsbetrieb umgeschaltet, wenn das Gerät an ein Wechselstromnetz angeschlossen wird, auch wenn das Gleichstromanschlusskabel noch angeschlossen ist.

Beim Umschalten zwischen Wechselstromnetz und Batterieversorgung kann die rote LED kurz aufleuchten.

1. Stecken Sie das Wechselstromanschlusskabel (Abb. **1** 3, Seite 3) in die Wechselspannungsbuchse der Kühlbox (Abb. **4** 1, Seite 5).

2. Schließen Sie das Anschlusskabel an eine Wechselstromversorgung an.

5.4 Batteriewächter verwenden

Das Gerät ist mit einem mehrstufigen Batteriewächter ausgestattet, der Ihre Fahrzeugbatterie beim Anschluss an das Bordnetz vor zu tiefer Entladung schützt.

Wird die Kühlbox bei ausgeschalteter Zündung im Fahrzeug betrieben, schaltet sich die Kühlbox selbstständig ab, sobald die Versorgungsspannung unter einen einstellbaren Wert abfällt. Die Kühlbox schaltet sich wieder ein, sobald durch Aufladung der Batterie die Wiedereinschaltspannung erreicht wird.



ACHTUNG! Beschädigungsgefahr

Die Batterie ist bei Abschalten durch den Batteriewächter nicht mehr vollständig aufgeladen. Vermeiden Sie daher mehrmaliges Starten oder den Betrieb von Stromverbrauchern ohne längere Aufladephasen. Sorgen Sie dafür, dass die Batterie wieder aufgeladen wird.

Im Modus „HIGH“ spricht der Batteriewächter schneller an als in den Stufen „LOW“ und „MED“ (siehe folgende Tabelle).

Batteriewächter-Modus	LOW	MED	HIGH
Ausschaltspannung bei 12 V	10,1 V	11,2 V	11,8 V
Wiedereinschaltspannung bei 12 V	11,4 V	12,2 V	12,6 V
Ausschaltspannung bei 24 V	21,5 V	24,1 V	24,6 V
Wiedereinschaltspannung bei 24 V	23,0 V	25,3 V	26,2 V

Der Batteriewächter-Modus kann wie folgt eingestellt werden:

1. Schalten Sie die Kühlbox ein.
 2. Drücken Sie die Taste „SET“ (Abb. **3** 5, Seite 5):
 - **CFF12, CFF20, CFF35, CFF45:** dreimal.
 - **CFF70DZ:** viermal.
 3. Wählen Sie mithilfe der Plus- „+“ (Abb. **3** 7, Seite 5) bzw. Minus-Taste „-“ (Abb. **3** 6, Seite 5) den Batteriewächter-Modus aus.
- ✓ Auf dem Display wird Folgendes angezeigt:
Lo (LOW), ΠEd (MED), Hi (HIGH)

- ✓ Das Display zeigt für einige Sekunden den eingestellten Modus an. Das Display blinkt einige Male, bevor es zur Darstellung der aktuellen Temperatur zurückkehrt.



HINWEIS

Wenn die Kühlbox von der Starterbatterie versorgt wird, wählen Sie den Batteriewächter-Modus „HIGH“. Wenn die Kühlbox an eine Versorgungsbatterie angeschlossen ist, ist der Batteriewächter-Modus „LOW“ ausreichend.

5.5 Kühlgerät verwenden



ACHTUNG! Gefahr von Überhitzung

Stellen Sie jederzeit eine ausreichende Belüftung sicher, sodass die beim Betrieb entstehende Wärme abgeführt werden kann. Stellen Sie sicher, dass die Lüftungsschlitze nicht abgedeckt sind. Sorgen Sie dafür, dass das Gerät in ausreichendem Abstand zu Wänden oder Gegenständen steht, sodass die Luft zirkulieren kann.

1. Stellen Sie die Kühlbox auf eine feste Unterlage. Achten Sie darauf, dass die Lüftungsschlitze nicht abgedeckt sind und die erwärmte Luft abgeleitet werden kann. Wir empfehlen einen Abstand von mindestens 50 mm um die Lüftungsschlitze.



ACHTUNG! Beschädigungsgefahr

Stellen Sie die Kühlbox wie dargestellt auf (Abb. **1**, Seite 3). Wird die Kühlbox in einer anderen Ausrichtung betrieben, kann das Gerät Schaden nehmen.

2. Schließen Sie die Kühlbox an (siehe Kapitel „Kühlgerät anschließen“ auf Seite 45).



ACHTUNG! Gefahr durch zu niedrige Temperatur

Achten Sie darauf, dass sich nur Gegenstände bzw. Waren in dem Kühlgerät befinden, die auf die gewählte Temperatur gekühlt werden dürfen.

3. Drücken Sie die „ON/OFF“ (Abb. **3** 1, Seite 5) für ein bis zwei Sekunden.
- ✓ Die LED „“ leuchtet auf (Abb. **3** 2, Seite 5).
 - ✓ Das Display (Abb. **3** 4, Seite 5) schaltet sich ein und zeigt die aktuelle Temperatur an.

- ✓ Die Kühlbox startet mit dem Kühlen des Innenraums.



HINWEIS

Bei Betrieb an einer Batterie schaltet sich das Display bei niedriger Batteriespannung automatisch ab. Die LED „“ blinkt orange.

Kühlboxdeckel verriegeln

1. Schließen Sie den Deckel.
2. Drücken Sie die Verriegelung (Abb. **2**, Seite 4) nach unten, bis sie hörbar einrastet.



HINWEIS

CFF35, CFF45: Stellen Sie bei Verriegeln des Deckels sicher, dass die Verriegelungsstifte auf beiden Seiten vollständig eingerastet sind, um eine gute Abdichtung des Deckels sicherzustellen. Eine Verriegelung rastet möglicherweise kurz vor der anderen ein.

Wenn der Deckel nicht auf beiden Seiten gleichmäßig geschlossen ist, drücken Sie erneut, bis ein Einrasten hörbar ist.

5.6 Kühlbox während des Transports arretieren (CFF 12)

Während des Transports der Kühlbox in einem Fahrzeug können Sie das Gerät mit einem Sicherheitsgurt oder mit Gepäckspannern so arretieren, dass sie nicht verrutscht.



WARNING!

Stellen Sie sicher, dass die Kühlbox richtig arretiert ist. Ansonsten kann sie sich lösen und bei starkem Bremsen Fahrzeuginsassen schwer verletzen.

Mithilfe eines Sicherheitsgurts arretieren

- Gehen Sie wie in (Abb. **12**, Seite 11) gezeigt vor.

Mithilfe von Gepäckspannern arretieren

- Gehen Sie vor wie dargestellt (Abb. **13**, Seite 11).

5.7 Temperatur einstellen

CFF12, CFF20, CFF35, CFF45

1. Drücken Sie die Taste „SET“ (Abb. **3** 5, Seite 5) einmal.

2. Stellen Sie mithilfe der Plus- „+“ (Abb. **3** 7, Seite 5) bzw. Minus-Taste „-“ (Abb. **3** 6, Seite 5) die Kühltemperatur ein.
- ✓ Das Display zeigt für einige Sekunden die Kühltemperatur an. Das Display blinkt einige Male, bevor es zur Darstellung der aktuellen Temperatur zurückkehrt.

CFF70DZ

1. Drücken Sie die Taste „SET“ (Abb. **3** 5, Seite 5):
 - einmal für das große Fach
 - zweimal für das kleine Fach
- ✓ Das Display des gewählten Fachs blinkt.
2. Stellen Sie mithilfe der Plus- „+“ (Abb. **3** 7, Seite 5) bzw. Minus-Taste „-“ (Abb. **3** 6, Seite 5) die Kühltemperatur ein.
Jedes Fach kann so eingestellt werden, dass es als Kühl- oder Tiefkühlfach dient.
- ✓ Das Display des gewählten Fachs zeigt für einige Sekunden die Kühltemperatur an. Das Display blinkt einige Male, bevor es zur Darstellung der aktuellen Temperatur zurückkehrt.

5.8 Ein Fach ein- oder ausschalten (CFF70DZ)

Wenn nur ein Fach benötigt wird, kann das andere Fach abgeschaltet werden, um Energie zu sparen.

Ein Fach ausschalten

Wenn das Display des Fachs eine Temperatur anzeigt, können Sie das Fach wie folgt ausschalten:

1. Drücken Sie die Taste „SET“ (Abb. **3** 5, Seite 5):
 - einmal für das große Fach
 - zweimal für das kleine Fach
- ✓ Das Display des jeweiligen Fachs blinkt.
2. Drücken Sie den Taster „ON/OFF“ (Abb. **3** 1, Seite 5).
- ✓ Auf dem Display des jeweiligen Kühlfachs blinkt „OFF“ fünf Sekunden lang, dann wird „OFF“ angezeigt.

Ein Fach einschalten

Wenn das Display des Fachs „OFF“ anzeigt, können Sie das Fach wie folgt einschalten:

1. Drücken Sie die Taste „SET“ (Abb. **3** 5, Seite 5):
 - einmal für das große Fach
 - zweimal für das kleine Fach
- ✓ Das Display des jeweiligen Fachs blinkt.
2. Drücken Sie den Taster „ON/OFF“ (Abb. **3** 1, Seite 5).
- ✓ Das Display zeigt für einige Sekunden die Kühltemperatur an. Das Display blinkt einige Male, bevor es zur Darstellung der aktuellen Temperatur zurückkehrt.

5.9 Displayhelligkeit einstellen

Die Displayhelligkeit kann an dunkle Umgebungen angepasst werden. Um die Helligkeitsstufe des Displays einzustellen, gehen Sie wie folgt vor:

1. Schalten Sie die Kühlbox ein.
2. Drücken Sie die Taste „SET“ (Abb. **3** 5, Seite 5):
 - **CFF12, CFF20, CFF35, CFF45:** viermal.
 - **CFF70DZ:** fünfmal.
3. Stellen Sie mithilfe der Plus- „+“ (Abb. **3** 7, Seite 5) oder Minus-Taste „-“ (Abb. **3** 6, Seite 5) die Helligkeit des Displays ein.
- ✓ Auf dem Display wird Folgendes angezeigt:
d0 (Standard), d1 (mittel), d2 (dunkel)
- ✓ Auf dem Display wird der eingestellte Modus für einige Sekunden angezeigt. Das Display blinkt zweimal, bevor es zur Darstellung der aktuellen Temperatur zurückkehrt.



HINWEIS

- Die werkseitige Standardeinstellung des Displays ist d0 (Standard).
- Bei Auftreten einer Störung wird die Helligkeit automatisch auf den Wert d0 (Standard) zurückgestellt. Nach der Störungsbeseitigung wird die eingestellte Helligkeit wieder aktiviert.

5.10 Kühlgerät ausschalten

1. Entleeren Sie die Kühlbox.
2. Schalten Sie die Kühlbox aus.
3. Ziehen Sie das Anschlusskabel ab.

Wenn Sie die Kühlbox für längere Zeit nicht benutzen wollen:

- ▶ Lassen Sie den Deckel leicht geöffnet. So verhindern Sie, dass sich Gerüche bilden.

5.11 Kühlbox abtauen

Luftfeuchtigkeit kann sich im Innenraum des Kühlgeräts als Reif niederschlagen, der die Kühlleistung verringert.



ACHTUNG! Beschädigungsgefahr

Verwenden Sie nie harte oder spitze Werkzeuge zum Entfernen von Eisschichten oder zum Lösen festgefrorener Gegenstände.

Gehen Sie wie folgt vor, um die Kühlbox abzutauen:

1. Entfernen Sie alle Gegenstände aus dem Kühlgerät.
2. Lagern Sie sie ggf. in einem anderen Kühlgerät, damit sie kalt bleiben.
3. Schalten Sie das Gerät aus.
4. Lassen Sie den Deckel geöffnet.
5. Wischen Sie das Tauwasser auf.

5.12 Austauschen der Wechselstromsicherung



GEFAHR! Gefahr durch Stromschlag

Nichtbeachtung dieser Warnung kann zum Tod oder schwerer Verletzung führen.

Trennen Sie das Gerät vor dem Austauschen der Gerätesicherung von der Spannungsversorgung und ziehen Sie das Anschlusskabel ab.

1. Unterbrechen Sie die Spannungsversorgung des Geräts.
2. Entfernen Sie das Stromkabel.
3. Hebeln Sie den Sicherungshalter (Abb. **4** 2, Seite 5) mit einem Schraubendreher heraus.
4. Tauschen Sie die defekte Glassicherung gegen eine neue Sicherung desselben Typs mit demselben Wert (4 A, 250 V) aus.
5. Drücken Sie den Sicherungseinsatz wieder in das Gehäuse.
6. Verbinden Sie das Gerät wieder mit der Spannungsversorgung.

5.13 Gerätesicherung für Gleichstromkreis ersetzen

1. Unterbrechen Sie die Spannungsversorgung des Geräts.
2. Hebeln Sie die Abdeckung der Sicherung (Abb. **4** 3, Seite 5) heraus.
3. Drehen Sie die Abdeckung der Sicherung um und entfernen Sie die Sicherung mithilfe des Hakens.
4. Ersetzen Sie die defekte Sicherung durch eine neue Sicherung des gleichen Typs (Flachstecksicherung, 10 A, gemäß Automobilstandard).
5. Setzen Sie den Sicherungsdeckel wieder ein.
6. Verbinden Sie das Gerät wieder mit der Spannungsversorgung.

5.14 Sicherung im Gleichstromstecker ersetzen

- Ersetzen Sie die Sicherung im Gleichstromsteckers wie gezeigt in Abb. **14**, Seite 12.

5.15 Austauschen der Lichtleiterplatte



ACHTUNG! Beschädigungsgefahr

Die Lampe darf nur durch den Hersteller, einen Kundendienst oder eine ähnlich qualifizierte Person ersetzt werden, um Gefährdungen zu vermeiden.

6 Reinigung und Pflege



WARNUNG! Gefahr durch Stromschlag

Nichtbeachtung dieser Warnung kann zum Tod oder schwerer Verletzung führen.

Trennen Sie vor jeder Reinigung und Pflege das Gerät von der Stromversorgung.



ACHTUNG! Beschädigungsgefahr

- Reinigen Sie das Kühlgerät niemals unter fließendem Wasser oder in Spülwasser.
- Verwenden Sie zum Reinigen keine scharfen Reinigungsmittel oder harten Gegenstände, da diese das Kühlgerät beschädigen können.

- ▶ Reinigen Sie das Kühlgerät innen und außen gelegentlich mit einem feuchten Tuch.
- ▶ Stellen Sie sicher, dass die Be- und Entlüftungsöffnungen des Geräts frei von Staub und Verunreinigungen sind, damit die beim Betrieb entstehende Wärme abgeführt werden kann und das Gerät keinen Schaden nimmt.

7 Störungsbeseitigung

Problem	Mögliche Ursache	Abhilfe
Das Gerät funktioniert nicht, LED leuchtet nicht.	Die angeschlossene Stromversorgung führt keine Spannung.	An Gleichstrom-Steckdose angeschlossen: Bei den meisten Fahrzeugen muss der Zündschalter eingeschaltet sein, damit die Gleichstromsteckdose Spannung führt. An Wechselstrom-Steckdose angeschlossen: Versuchen Sie es an einer anderen Steckdose.
	Eine der Gerätesicherungen ist defekt.	Tauschen Sie die defekte Gerätesicherung aus (siehe Kapitel „Austauschen der Wechselstromsicherung“ auf Seite 52 oder Kapitel „Gerätesicherung für Gleichstromkreis ersetzen“ auf Seite 53).
	Das integrierte Netzteil ist defekt.	Die Reparatur kann nur von einem zugelassenen Kundendienstbetrieb durchgeführt werden.
Das Gerät kühlt nicht (Stecker ist eingesteckt, LED der Betriebsanzeige leuchtet).	Kompressor defekt.	Die Reparatur kann nur von einem zugelassenen Kundendienstbetrieb durchgeführt werden.
Das Gerät kühlt nicht (Stecker ist eingesteckt, LED der Betriebsanzeige blinkt orange, Display ist abgeschaltet).	Der Batteriewächter ist zu hoch eingestellt.	Wählen Sie eine niedrigere Einstellung für den Batteriewächter.
	Batteriespannung nicht ausreichend.	Prüfen Sie die Batterie und laden Sie sie gegebenenfalls.

Problem	Mögliche Ursache	Abhilfe
Bei Betrieb an der Gleichstromsteckdose: Die Zündung ist eingeschaltet, das Gerät funktioniert nicht und die LED leuchtet nicht.	Die Gleichstromsteckdose ist verschmutzt. Das hat einen schlechten elektrischen Kontakt zur Folge.	Wenn der Stecker in der Gleichstromsteckdose sehr warm wird, muss entweder die Steckdose gereinigt werden oder der Stecker ist möglicherweise nicht richtig zusammengebaut.
	Die Sicherung des Gleichstromsteckers ist durchgebrannt.	Ersetzen Sie die Sicherung im Gleichstromstecker (siehe Kapitel „Sicherung im Gleichstromstecker ersetzen“ auf Seite 53).
	Die Gerätesicherung für den Gleichstromkreis ist durchgebrannt.	Tauschen Sie die defekte Sicherung aus (siehe Kapitel „Gerätesicherung für Gleichstromkreis ersetzen“ auf Seite 53).
	Die Fahrzeug-Sicherung ist durchgebrannt.	Tauschen Sie die Sicherung der Gleichstromsteckdose des Fahrzeugs aus. Beachten Sie dazu die Bedienungsanleitung Ihres Fahrzeugs.
Das Display zeigt eine Fehlermeldung (z. B. „Err1“) an und das Gerät kühlt nicht.	Eine interne Betriebsstörung hat das Gerät ausgeschaltet.	Die Reparatur kann nur von einem zugelassenen Kundendienstbetrieb durchgeführt werden.

7.1 Deckel über Endposition hinaus (nur CFF35, CFF45)

Wenn der Deckel über den integrierten Anschlag hinaus gedrückt wurde, gehen Sie wie folgt vor (Abb. 15, Seite 12):

- Stützen Sie den Deckel mit einer Hand (**A**).
- Drücken Sie mit der anderen Hand die Verriegelung nach unten (**B**).



VORSICHT! Gesundheitsgefahr

Nichtbeachtung kann zu geringer oder mittelschwerer Verletzung führen.

Achten Sie darauf, sich bei Schließen des Deckels nicht den Daumen einzuklemmen.



ACHTUNG! Beschädigungsgefahr

Nichtbeachtung kann zu einem Abbrechen des Deckels führen.

- ▶ Schließen Sie den Deckel so weit, wie es ohne Einklemmen Ihres Daumens möglich ist, und drücken Sie dabei die Verriegelung weiter nach unten, damit diese nicht abbricht.
- ✓ Der Deckel sollte nun in etwa im gezeigten Winkel sein (Abb. **15**, Seite 12).
- ▶ Entfernen Sie die Hand von der Verriegelung (**B**) und schließen Sie den Deckel vollständig.



HINWEIS

Die Scharniere können sich während des Schließens aus ihrer korrekten Position lösen. Positionieren Sie den Deckel wie folgt:

- Betätigen Sie die Scharniere auf beiden Seiten des Deckels gleichzeitig.
- Heben Sie den Deckel ab und positionieren Sie ihn neu.

8 Garantie

Es gilt die gesetzliche Gewährleistungsfrist. Sollte das Produkt defekt sein, wenden Sie sich bitte an Ihren Fachhändler oder die Niederlassung des Herstellers in Ihrem Land (siehe dometic.com/dealer).

Bitte senden Sie bei einem Reparatur- bzw. Gewährleistungsantrag folgende Unterlagen mit dem Produkt ein:

- Eine Kopie der Rechnung mit Kaufdatum
- Einen Reklamationsgrund oder eine Fehlerbeschreibung

Bitte beachten Sie, dass eigenständig oder nicht fachgerecht durchgeführte Reparaturen die Sicherheit gefährden und zum Erlöschen der Garantie führen können.

9 Entsorgung

Recycling von Produkten mit nicht auswechselbaren Batterien, wiederaufladbaren Batterien oder Leuchtmitteln



- ▶ Wenn das Produkt nicht auswechselbare Batterien, wiederaufladbare Batterien oder Leuchtmittel enthält, brauchen Sie diese vor der Entsorgung nicht zu entfernen.



- ▶ Wenn Sie das Gerät endgültig entsorgen möchten, informieren Sie sich bitte bei Ihrem Wertstoffhof vor Ort oder bei Ihrem Fachhändler, wie dies gemäß den geltenden Entsorgungsvorschriften zu tun ist.
- ▶ Das Produkt kann kostenlos entsorgt werden.

Recycling von Verpackungsmaterial



- Geben Sie das Verpackungsmaterial möglichst in den entsprechenden Recycling-Müll.

10 Technische Daten

Weitere Produktinformationen sind über den QR-Code auf dem Energielabel am Gerät oder unter eprel.ec.europa.eu abrufbar.

	CFF12	CFF20	CFF35
Gesamtinhalt:	13 l	21 l	34 l
Anschlussspannung:	12/24 V $\overline{=}$ 100 bis 240 V \sim		
Nennstrom:	12 V $\overline{=}$: 6 A 24 V $\overline{=}$: 3,3 A 240 V \sim : 0,35 A	12 V $\overline{=}$: 6,5 A 24 V $\overline{=}$: 3,4 A 240 V \sim : 0,38 A	12 V $\overline{=}$: 7,8 A 24 V $\overline{=}$: 3,5 A 240 V \sim : 0,4 A
Kühlleistung:	+20 °C bis -18 °C (+68 °F bis 0 °F)		
Klimaklasse:	N, T		
Umgebungstemperatur:	+16 °C bis +43 °C (+60 °F bis +110 °F)		
Kältemittel:	R134a		
Kältemittelvolumen:	26 g	28 g	34 g
CO ₂ -Äquivalent:	0,037 t	0,040 t	0,049 t
Treibhauspotential (GWP):	1430		
Schallemissionen:	44 dB (A)	48 dB (A)	45 dB (A)
Abmessungen (B x H x T) (inkl. Griffe):	–	283 x 430 x 660 mm	715 x 407 x 398 mm
(B x H x T) (ohne Griffe):	235 x 380 x 562 mm	283 x 430 x 533 mm	590 x 500 x 443 mm
Gewicht:	9,4 kg	10,5 kg	17,2 kg

	CFF45	CFF70DZ
Gesamtinhalt:	44 l	70 l (30 l/40 l)
Anschlussspannung:	12/24 V \equiv 100 bis 240 V \sim	
Nennstrom:	12 V \equiv : 8,6 A 24 V \equiv : 3,8 A 240 V \sim : 0,41 A	12 V \equiv : 9,0 A 24 V \equiv : 4,0 A 240 V \sim : 0,34 A
Kühlleistung:	+20 °C bis -18 °C (+68 °F bis 0 °F)	
Klimaklasse:	N, T	
Umgebungstemperatur:	+16 °C bis +43 °C (+60 °F bis +110 °F)	
Kältemittel:	R134a	
Kältemittelvolumen:	43 g	34 g
CO ₂ -Äquivalent:	0,061 t	0,049 t
Treibhauspotential (GWP):	1430	
Schallemissionen:	47 dB (A)	48 dB (A)
Abmessungen (B x H x T) (inkl. Griffe):	715 x 475 x 398 mm	914 x 500 x 443 mm
(B x H x T) (ohne Griffe):	590 x 475 x 398 mm	785 x 500 x 443 mm
Gewicht:	18,6 kg	26,0 kg

**HINWEIS**

Bei Umgebungstemperaturen über +32 °C (+90 °F) kann die Mindesttemperatur nicht erreicht werden.

Konformitätserklärung:



Dieses Produkt enthält fluorierte Treibhausgase.

Das Kühlaggregat ist hermetisch verschlossen.

Veillez lire et suivre attentivement l'ensemble des instructions, directives et avertissements figurant dans ce manuel afin d'installer, d'utiliser et d'entretenir le produit correctement à tout moment. Ces instructions DOIVENT rester avec le produit.

En utilisant ce produit, vous confirmez expressément avoir lu attentivement l'ensemble des instructions, directives et avertissements et que vous comprenez et acceptez de respecter les modalités et conditions énoncées dans le présent document. Vous acceptez d'utiliser ce produit uniquement pour l'usage et l'application prévus et conformément aux instructions, directives et avertissements figurant dans le présent manuel, ainsi qu'à toutes les lois et réglementations applicables. En cas de non-respect des instructions et avertissements figurant dans ce manuel, vous risquez de vous blesser ou de blesser d'autres personnes, d'endommager votre produit ou d'endommager d'autres biens à proximité. Le présent manuel produit, y compris les instructions, directives et avertissements, ainsi que la documentation associée peuvent faire l'objet de modifications et de mises à jour. Pour obtenir des informations actualisées sur le produit, veuillez consulter le site documents.dometic.com.

Sommaire

1	Signification des symboles	59
2	Consignes de sécurité	60
3	Contenu de la livraison	63
4	Usage conforme	63
5	Utilisation	66
6	Nettoyage et maintenance	76
7	Dépannage	77
8	Garantie	79
9	Mise au rebut	79
10	Caractéristiques techniques	80

1 Signification des symboles



DANGER !

Consignes de sécurité : indiquent une situation dangereuse qui, si elle n'est pas évitée, entraînera des blessures graves, voire mortelles.



AVERTISSEMENT !

Consignes de sécurité : indiquent une situation dangereuse qui, si elle n'est pas évitée, est susceptible d'entraîner des blessures graves, voire mortelles.



ATTENTION !

Consignes de sécurité : indiquent une situation dangereuse qui, si elle n'est pas évitée, est susceptible d'entraîner des blessures légères ou de gravité modérée.

**AVIS !**

indiquent une situation dangereuse qui, si elle n'est pas évitée, peut entraîner des dommages matériels.

**REMARQUE**

Informations complémentaires sur l'utilisation de ce produit.

2 Consignes de sécurité



DANGER ! Le non-respect de cette mise en garde entraînera des blessures graves, voire mortelles.

Risque d'électrocution

- Sur les bateaux : veillez à ce que votre alimentation électrique soit sécurisée par un disjoncteur différentiel si l'appareil est branché sur le secteur.
- Ne touchez jamais les câbles dénudés à mains nues. Cela est surtout valable en cas de fonctionnement sur secteur.
- Avant de mettre l'appareil en service, assurez-vous que la ligne d'alimentation électrique et le connecteur sont secs.



AVERTISSEMENT ! Le non-respect de ces mises en garde peut entraîner des blessures graves, voire mortelles.

Risque d'électrocution

- Si le dispositif de réfrigération présente des dégâts visibles, ne le mettez pas en service.
- Si le câble d'alimentation de ce dispositif de refroidissement est endommagé, il doit être remplacé pour éviter tout danger.
- Seul un personnel qualifié est habilité à effectuer des réparations sur le dispositif de réfrigération. Des réparations inadéquates peuvent engendrer des risques considérables.
- Branchez l'appareil sur des prises permettant un raccordement approprié, en particulier lorsque l'appareil doit être relié à la terre.

Risque d'incendie

- Veillez à ne pas coincer ni endommager le cordon d'alimentation lors de la mise en place de l'appareil.
- Ne placez pas de multiprises portables ou de blocs d'alimentation portables à l'arrière de l'appareil.

- Dégagez les ouvertures d'aération sur le bâti de l'appareil ou dans les éléments encastrés.
- N'exploitez aucun objet mécanique ou tout autre moyen pour accélérer le processus de dégivrage, sauf si le fabricant le recommande.
- N'endommagez pas le circuit frigorifique.

Risque pour la santé

- Cet appareil peut être utilisé par des enfants âgés de 8 ans et plus et des personnes ayant des capacités physiques, sensorielles ou mentales réduites ou un manque d'expérience et de connaissances, s'ils sont sous surveillance ou ont reçu des instructions sur l'utilisation de l'appareil en toute sécurité et comprennent les risques impliqués.
- Les enfants ne doivent pas jouer avec cet appareil.
- Le nettoyage et l'entretien ne doivent pas être effectués par des enfants sans surveillance.
- Les enfants âgés de 3 à 8 ans peuvent charger et décharger les appareils de réfrigération.

Risque d'explosion

- Ne stockez aucune substance explosive comme p. ex. des aérosols contenant un agent propulseur inflammable dans le dispositif de réfrigération.



ATTENTION ! Le non-respect de ces mises en garde peut entraîner des blessures légères ou de gravité modérée.

Risque d'électrocution

- Coupez l'alimentation en courant du dispositif de réfrigération
 - avant tout nettoyage et entretien
 - après chaque utilisation

Risque pour la santé

Pour éviter la contamination des aliments, veuillez respecter les instructions suivantes :

- Veuillez vérifier si la puissance frigorifique de l'appareil correspond à la température de conservation recommandée pour les aliments ou les médicaments que vous souhaitez conserver au frais.
- Les aliments doivent être conservés dans leur emballage d'origine ou dans des récipients appropriés.
- Une ouverture prolongée de l'appareil de réfrigération peut entraîner une augmentation significative de la température dans les compartiments de l'appareil.

- Nettoyez régulièrement les surfaces qui entrent en contact avec les aliments, ainsi que les systèmes de drainage accessibles.
- Si l'appareil est laissé vide pendant une longue période :
 - Éteignez l'appareil.
 - Dégivrez l'appareil.
 - Nettoyez et séchez l'appareil.
 - Laissez le couvercle ouvert pour éviter que des moisissures ne se développent dans l'appareil.



AVIS ! Risque d'endommagement

- Vérifiez que la tension indiquée sur la plaque signalétique correspond à l'alimentation électrique dont vous disposez.
- Raccordez le dispositif de réfrigération uniquement comme indiqué ci-dessous :
 - Raccordez le câble de raccordement au courant continu à l'alimentation en courant continu du véhicule
 - ou avec le câble de raccordement CA à une alimentation CA
- Ne tirez jamais sur le câble de raccordement pour sortir la fiche de la prise.
- Si l'appareil de réfrigération est raccordé à une prise de courant continu, débranchez l'appareil de réfrigération et les autres appareils électriques de la batterie avant de raccorder un chargeur rapide.
- Si l'appareil de réfrigération est raccordé à une prise de courant continu, débranchez-le ou éteignez-le lorsque vous éteignez le moteur. Dans le cas contraire, il se pourrait que la batterie se décharge.
- L'appareil de réfrigération n'est pas adapté pour le transport des matières caustiques ou contenant des solvants.
- L'isolation du dispositif de réfrigération contient des gaz inflammables et nécessite des procédures d'élimination spéciales. À la fin de son cycle de vie, remettez le dispositif de réfrigération à un centre de recyclage approprié.
- N'exploitez pas d'appareils électriques dans le réfrigérateur, sauf s'ils sont recommandés par le fabricant pour cet usage.
- Ne montez pas le dispositif de réfrigération près de flammes nues ou d'autres sources de chaleur (chauffage, fours à gaz, etc.).

- **Risque de surchauffe !**

En toutes circonstances, maintenir une zone de ventilation de 50 mm minimum autour du dispositif de réfrigération. Cette zone de ventilation doit rester libre de tout objet susceptible de réduire le flux d'air acheminé vers les composants réfrigérants.

Ne placez pas le dispositif de réfrigération dans des zones ou à l'intérieur de boîtiers clos dans lesquels l'air ne peut circuler pas ou trop peu.

- Assurez-vous que les ouvertures d'aération ne sont pas recouvertes.
- Ne remplissez pas le bac intérieur de substances liquides ou de glace.
- Ne plongez jamais le dispositif de réfrigération dans l'eau.
- Tenez le dispositif de réfrigération et les câbles à l'abri de la chaleur et de l'humidité.
- L'appareil ne doit pas être exposé à la pluie.

3 Contenu de la livraison

Élément dans fig. 1, page 3	Quantité	Description
1	1	Glacière
2	1	Câble de raccordement au courant continu
3	1	Câble de raccordement au courant alternatif
4	2	CFF 20, CFF 35, CFF 45, CFF 70DZ uniquement : Kit de poignée de transport, composé de : <ul style="list-style-type: none"> • 4 supports • 2 poignées • 8 vis de fixation • 1 clé Allen
5	1	CFF 12 uniquement : Sangle d'épaule
-	1	Manuel d'utilisation

4 Usage conforme

L'appareil de réfrigération est conçu pour la réfrigération d'aliments. L'appareil de réfrigération peut être utilisé dans des véhicules ou sur des bateaux.

L'appareil de réfrigération est conçu pour fonctionner sur une alimentation électrique de bord en courant continu d'un véhicule ou d'un bateau, d'une batterie auxiliaire en courant continu ou d'une alimentation électrique en courant alternatif.

L'appareil de réfrigération est conçu pour le camping.

L'appareil de réfrigération est destiné à être utilisé dans des applications domestiques et similaires, telles que

- les réfectoires destinés au personnel des magasins, des bureaux et autres environnements de travail
- les maisons d'hôtes
- les clients des hôtels, motels et autres environnements de type résidentiel
- les gîtes et environnements similaires
- la restauration et les applications similaires non liées à la vente au détail

Ce produit convient uniquement à l'usage et à l'application prévus, conformément aux présentes instructions.

Ce manuel fournit les informations nécessaires à l'installation et/ou à l'utilisation correcte du produit. Une installation, une utilisation ou un entretien inappropriés entraînera des performances insatisfaisantes et une éventuelle défaillance.

Le fabricant décline toute responsabilité en cas de blessure ou de dégâts sur le produit résultant :

- D'un montage ou d'un raccordement incorrect, y compris d'une surtension
- D'un entretien inadapté ou de l'utilisation de pièces de rechange autres que les pièces de rechange d'origine fournies par le fabricant
- De modifications apportées au produit sans autorisation explicite du fabricant
- D'usages différents de ceux décrits dans ce manuel

Dometic se réserve le droit de modifier l'apparence et les spécifications produit.

Description du fonctionnement

La réfrigération est assurée par un circuit frigorifique à compresseur qui nécessite peu d'entretien. L'isolation forte et le puissant compresseur assurent un refroidissement particulièrement rapide.

La glacière convient pour une utilisation mobile.

La glacière supporte pendant une courte durée d'être inclinée à 30°, par exemple sur les bateaux.

4.1 Étendue des fonctions

- Bloc d'alimentation avec raccordement prioritaire pour raccordement sur une alimentation électrique CA
- Protecteur de batterie à trois niveaux pour protéger la batterie du véhicule
S'éteint automatiquement lorsque la tension de la batterie est faible
- Écran avec affichage de la température en °C et °F
- Réglage de la température : Avec deux touches par pas de 1 °C (et de 2 °F)
- Écran avec fonction de tamisage à 3 niveaux de luminosité
- Porte-gobelet amovible (CFF 12 uniquement)
- Élément panier amovible (CFF 35, CFF 45, CFF 70DZ uniquement)
- Poignées de transport amovibles (CFF 20, CFF 35, CFF 45, CFF 70DZ uniquement)

4.2 Éléments de commande et d'affichage

Loquets du couvercle (fig. 2, page 4)

Panneau de commande (fig. 3, page 5)

Élé- ment	Description	Explication
1	ON ARRÊT	Permet de mettre en marche ou d'arrêter la glacière en appuyant une à deux secondes sur la touche
2	POWER «  »	Indication d'état La LED s'allume en vert : Le compresseur est en marche La LED s'allume en orange : Le compresseur est arrêté La LED clignote en orange : Affichage éteint automatiquement en raison de la faible tension de la batterie
3	ERREUR	La LED clignote en rouge : L'appareil est allumé mais n'est pas prêt à fonctionner
4	-	Écran, affiche les valeurs CFF 70DZ uniquement : un affichage par zone

Élé- ment	Description	Explication
5	SET	Sélectionne le mode de saisie – Réglage de la température – Affichage en Celsius ou Fahrenheit – Réglage du protecteur de batterie – Réglage de la luminosité de l'écran
6	DOWN –	Une pression sur cette touche diminue la valeur de saisie
7	UP +	Une pression sur cette touche augmente la valeur de saisie
8		CFF70DZ uniquement : Indication d'état : La LED s'allume en bleu lorsque le compartiment est en cours de refroidissement

Prises de raccordement (fig. 4, page 5)

Élé- ment	Description
1	Prise de raccordement de l'alimentation en tension alternative
2	Porte-fusible CA
3	Couvercle de fusible CC
4	Prise de raccordement de l'alimentation en tension continue

5 Utilisation

Pour éviter de gâcher des aliments, notez les éléments suivants :

- Évitez autant que possible les variations de température. Ouvrez l'appareil de réfrigération uniquement lorsque c'est nécessaire et le moins longtemps possible. Entrez les aliments de sorte que l'air puisse circuler librement entre eux.
- Ajustez la température en fonction de la quantité et de la nature des aliments.
- Les aliments peuvent facilement absorber ou dégager des odeurs. Entrez toujours les aliments dans des conteneurs/bouteilles couverts ou fermés.

5.1 Avant la première utilisation



REMARQUE

Avant de mettre en service votre nouvelle glacière, vous devez, pour des raisons d'hygiène, la nettoyer à l'intérieur et à l'extérieur à l'aide d'un tissu humide (voir aussi chapitre « Nettoyage et maintenance », page 76).

Installer les poignées (CFF 20, CFF 35, CFF 45, CFF 70DZ uniquement) (fig. 5, page 6)

Les poignées sont fournies non assemblées. Si vous souhaitez fixer les poignées, procédez comme suit :

1. Montez une poignée en assemblant deux supports (1) et une poignée (2).
2. Fixez les supports en vissant les vis fournies dans les trous prévus.

Inversion du sens d'ouverture du couvercle

- ▶ **CFF 70DZ** : Pour inverser l'ouverture du couvercle, procédez comme indiqué (fig. 6, page 7).

Ouverture ou retrait du couvercle (fig. 7, page 8)

- ▶ Pour ouvrir le couvercle, déverrouillez (A).
CFF 35, CFF 45 : Le couvercle peut être ouvert des deux côtés.
- ▶ **CFF 35, CFF 45** : Pour retirer le couvercle, déverrouillez les deux côtés en même temps (B).
CFF 12, CFF 20, CFF 70DZ : Pour retirer le couvercle, poussez le couvercle au-delà de la position d'arrêt (B).

Position d'arrêt du couvercle (fig. 8, page 9)

Le couvercle possède une position d'arrêt intégrée (A). Ne forcez pas sur le couvercle pour l'amener au-delà de cette butée (B).



AVIS ! Risque d'endommagement

CFF 35, CFF 45 : Si vous avez trop forcé sur le couvercle, suivez les étapes décrites dans le chapitre « Couvercle au-delà de sa position d'arrêt intégrée (CFF 35, CFF 45 uniquement) », page 78.

Retrait du porte-gobelet (CFF 12) (fig. 9, page 9)

- ▶ Soulevez le porte-gobelet pour dévoiler un compartiment de stockage pratique.

Retrait du panier (fig. 10, page 10 et fig. 11, page 10)**AVIS ! Risque d'endommagement**

En cas de retrait du panier avec le couvercle ouvert, cela peut rayer le couvercle et déformer le panier. Nous vous recommandons de retirer le couvercle avant d'enlever le panier.

Sélection des unités de température

Les unités de température peuvent être commutées entre Celsius et Fahrenheit de la manière suivante :

1. Mettez la glacière en marche.
 2. **CFF 12, CFF 20, CFF 35, CFF 45** : Appuyez deux fois sur la touche « SET » (fig. 3 5, page 5).
CFF 70DZ : Appuyez trois fois sur la touche « SET » (fig. 3 5, page 5).
 3. Sélectionnez Celsius ou Fahrenheit à l'aide des touches « UP + » (fig. 3 7, page 5) ou « DOWN - » (fig. 3 6, page 5).
- ✓ L'écran affiche l'unité de température sélectionnée pendant quelques secondes. L'écran clignote plusieurs fois avant de revenir à l'affichage de la température actuelle.

5.2 Économie d'énergie

- Choisissez un emplacement bien aéré et à l'abri du soleil.
- Laissez refroidir les aliments chauds avant de les placer dans l'appareil de réfrigération.
- N'ouvrez pas le dispositif de réfrigération plus souvent que nécessaire.
- Ne laissez pas l'appareil de réfrigération ouvert plus longtemps que nécessaire.
- Si la glacière est équipée d'un bac : Pour une consommation d'énergie optimale, positionnez le bac conformément à sa position à la livraison.
- Vérifiez régulièrement que le joint de la porte est correctement positionné.
- Dégivrez la glacière dès qu'une couche de glace s'est formée.
- Évitez les basses températures inutiles.

5.3 Raccordement de la glacière**Raccordement à une batterie (véhicule ou bateau)**

La glacière peut être raccordée à une alimentation 12 V ou 24 V==.



AVIS ! Risque d'endommagement

Débranchez la glacière et les autres consommateurs d'énergie de la batterie avant de recharger la batterie avec un chargeur rapide. Les surtensions peuvent endommager les composants électroniques de l'appareil.

Pour des raisons de sécurité, la glacière est équipée d'un système électronique pour empêcher l'inversion de polarité. Cela protège la glacière contre un court-circuit lors de la connexion à une batterie.

Utilisation de la fiche CC protégée par fusible



AVIS ! Risque d'endommagement

Pour la protection de l'appareil, le câble CC fourni comprend un fusible à l'intérieur de la fiche. **Ne retirez pas** la fiche CC protégée par fusible. Utilisez uniquement le câble de raccordement CC fourni.

1. Branchez le câble de raccordement au courant continu (fig. **1** 2, page 3) dans la prise de tension CC de la glacière (fig. **4** 4, page 5).
2. Branchez le câble de raccordement à la prise de sortie CC.

Raccordement à un réseau alternatif



DANGER ! Risque d'électrocution

Le non-respect de cette mise en garde entraînera des blessures graves, voire mortelles.

- Ne vous approchez pas de fiches ou de commutateurs lorsque vous avez les mains mouillées ou les pieds dans l'eau.
- Si vous raccordez votre glacière à un réseau alternatif à bord d'un bateau, vous devez dans tous les cas brancher un disjoncteur différentiel entre le réseau alternatif et la glacière. Veuillez vous renseigner auprès d'un spécialiste.

Les glacières sont équipées d'un bloc d'alimentation intégré à tensions multiples avec raccordement prioritaire pour branchement sur une tension alternative. Le raccordement prioritaire permet de passer directement en fonctionnement sur courant alternatif quand l'appareil est raccordé à un réseau de courant alternatif, même si le câble de raccordement au courant continu est encore branché.

Lors de la commutation entre l'alimentation secteur et l'alimentation de la batterie, la LED rouge peut s'allumer brièvement.

1. Branchez le câble de raccordement au courant alternatif (fig. **1** 3, page 3) dans la prise de tension CA de la glacière (fig. **4** 1, page 5).
2. Branchez le câble de raccordement à la prise de sortie CA.

5.4 Utilisation du protecteur de batterie

Le conteneur réfrigérant est équipé d'un protecteur de batterie à plusieurs niveaux qui protège la batterie de votre véhicule, afin d'éviter une décharge profonde lorsqu'il est raccordé au réseau en courant CC.

Si la glacière est mise en marche alors que l'allumage du véhicule est éteint, elle s'arrête automatiquement dès que la tension d'alimentation descend en dessous d'une valeur prédéfinie. La glacière se remet en marche dès que la batterie est rechargée et que la tension de rallumage est atteinte.



AVIS ! Risque d'endommagement

En cas d'extinction par le protecteur de batterie, la batterie n'est plus complètement chargée. Évitez les démarrages répétés ou l'utilisation de consommateurs d'énergie sans phases de charge plus longues. Veillez à recharger la batterie.

En mode « HIGH », le protecteur de batterie se met en marche plus rapidement qu'en mode « LOW » ou « MED » (voir tableau suivant).

Mode protecteur de batterie	LOW	MED	HIGH
Tension d'arrêt à 12 V	10,1 V	11,2 V	11,8 V
Tension de redémarrage à 12 V	11,4 V	12,2 V	12,6 V
Tension d'arrêt à 24 V	21,5 V	24,1 V	24,6 V
Tension de redémarrage à 24 V	23,0 V	25,3 V	26,2 V

Le protecteur de batterie peut être sélectionné comme suit :

1. Mettez la glacière en marche.
2. Appuyez sur la touche « SET » (fig. **3** 5, page 5) :
 - **CFF 12, CFF 20, CFF 35, CFF 45** : Trois fois.
 - **CFF 70DZ** : Quatre fois.
3. Sélectionnez le mode du protecteur de batterie à l'aide des touches « UP + » (fig. **3** 7, page 5) ou « DOWN - » (fig. **3** 6, page 5).

- ✓ L'écran indique :
Lo (LOW), ПEd (MED), Hi (HIGH)

- ✓ L'écran affiche le mode sélectionné pendant quelques secondes. L'écran clignote plusieurs fois avant de revenir à l'affichage de la température actuelle.

**REMARQUE**

Lorsque la glacière est alimentée par la batterie de démarrage, réglez le protecteur de batterie sur le mode « HIGH ». Si la glacière est raccordée à une batterie d'alimentation, le mode « LOW » suffit.

5.5 Utilisation de la glacière

**AVIS ! Risque de surchauffe**

Garantissez en permanence une ventilation suffisante pour que la chaleur générée pendant le fonctionnement puisse se dissiper. Assurez-vous que les fentes d'aération ne sont pas recouvertes. Veillez à ce que l'appareil se trouve à une distance suffisante des murs ou des objets, de sorte que l'air puisse circuler.

1. Placez la glacière sur une surface stable.
Veillez à ce que les fentes d'aération ne soient pas recouvertes, afin que l'air chaud puisse bien s'évacuer. Nous vous recommandons de maintenir une distance d'au moins 50 mm autour des ouvertures d'aération.

**AVIS ! Risque d'endommagement**

Montez la glacière, comme indiqué sur l'illustration (fig. **1**, page 3). Si la glacière est utilisée dans une autre position, l'appareil risque d'être endommagé.

2. Raccordez la glacière (voir chapitre « Raccordement de la glacière », page 68).

**AVIS ! Risque de températures trop basses**

Veillez à ne déposer dans la glacière que des objets ou des aliments qui peuvent être réfrigérés à la température sélectionnée.

3. Appuyez pendant une à deux secondes sur la touche « ON/OFF » (fig. **3** 1, page 5).
- ✓ La LED «  » s'allume (fig. **3** 2, page 5).
 - ✓ L'écran (fig. **3** 4, page 5) s'allume et indique la température actuelle.
 - ✓ La glacière commence par la réfrigération du compartiment intérieur.

**REMARQUE**

Lorsque vous utilisez la batterie, l'écran s'éteint automatiquement si la tension de la batterie est faible. La LED «  » clignote en orange.

Verrouillage du couvercle de la glacière

1. Fermez le couvercle.
2. Abaissez le verrouillage (fig. **2**, page 4) jusqu'à ce qu'il s'enclenche de manière audible.

**REMARQUE**

CFF 35, CFF 45 : Au moment de verrouiller le couvercle, assurez-vous que les deux étriers latéraux sont entièrement enclenchés afin de garantir une bonne étanchéité au niveau du couvercle. Il se peut que l'un des deux loquets s'engage un peu avant l'autre.

Si le couvercle n'est pas fermé de manière égale des deux côtés, appuyez dessus jusqu'à entendre un second clic.

5.6 Fixation de la glacière pendant le transport (CFF 12)

Pour le transport de la glacière dans un véhicule, vous pouvez fixer l'appareil avec la ceinture de sécurité ou avec des tendeurs pour bagages pour la maintenir en place.

**AVERTISSEMENT !**

Veillez à ce que la glacière soit correctement fixée. Sinon, elle pourrait se déplacer et causer de graves blessures aux passagers en cas de freinage brusque.

Fixation de la glacière à l'aide d'une ceinture de sécurité

- Procédez comme indiqué (fig. **12**, page 11).

Fixation avec des tendeurs pour bagages

- Procédez comme indiqué (fig. **13**, page 11).

5.7 Réglage de la température**CFF 12, CFF 20, CFF 35, CFF 45**

1. Appuyez une fois sur la touche « SET » (fig. **3** 5, page 5).
2. Sélectionnez la température de refroidissement à l'aide des touches « UP + » (fig. **3** 7, page 5) et « DOWN - » (fig. **3** 6, page 5).

- ✓ L'écran affiche la température de réfrigération pendant quelques secondes. L'affichage clignote plusieurs fois, puis la température actuelle est à nouveau affichée.

CFF 70DZ

1. Appuyez sur la touche « SET » (fig. **3** 5, page 5) :
 - une fois pour le grand compartiment
 - deux fois pour le petit compartiment
- ✓ L'affichage du compartiment choisi clignote.
2. Sélectionnez la température de refroidissement à l'aide des touches « UP + » (fig. **3** 7, page 5) et « DOWN – » (fig. **3** 6, page 5).

Chaque compartiment peut être réglé pour fonctionner comme un réfrigérateur ou un compartiment de congélation.
- ✓ L'affichage du compartiment choisi indique la température de réfrigération pendant quelques secondes. L'affichage clignote plusieurs fois, puis la température actuelle est à nouveau affichée.

5.8 Mise en marche ou à l'arrêt d'un compartiment (CFF 70DZ)

Si un seul compartiment est nécessaire, l'autre peut être arrêté pour économiser de l'énergie.

Arrêt d'un compartiment

Si l'affichage du compartiment indique une température, vous pouvez arrêter le compartiment comme suit :

1. Appuyez sur la touche « SET » (fig. **3** 5, page 5) :
 - une fois pour le grand compartiment
 - deux fois pour le petit compartiment
- ✓ L'affichage du compartiment correspondant clignote.
2. Appuyez sur le bouton « ON/OFF » (fig. **3** 1, page 5).
- ✓ « OFF » clignote pendant cinq secondes sur l'affichage du compartiment de refroidissement concerné, puis « OFF » est affiché.

Mise en marche d'un compartiment

Si l'affichage du compartiment indique « OFF », vous pouvez mettre le compartiment en marche comme suit :

1. Appuyez sur la touche « SET » (fig. **3** 5, page 5) :
 - une fois pour le grand compartiment
 - deux fois pour le petit compartiment
- ✓ L'affichage du compartiment correspondant clignote.
2. Appuyez sur le bouton « ON/OFF » (fig. **3** 1, page 5).
- ✓ L'écran affiche la température de réfrigération pendant quelques secondes. L'affichage clignote plusieurs fois, puis la température actuelle est affichée.

5.9 Réglage de la luminosité de l'écran

La luminosité de l'écran peut s'adapter à une luminosité ambiante faible. Pour effectuer le réglage, procédez de la manière suivante :

1. Mettez la glacière en marche.
2. Appuyez sur la touche « SET » (fig. **3** 5, page 5) :
 - **CFF 12, CFF 20, CFF 35, CFF 45** : Quatre fois.
 - **CFF 70DZ** : Cinq fois.
3. Sélectionnez la luminosité de l'écran à l'aide des touches « UP + » (fig. **3** 7, page 5) ou « DOWN – » (fig. **3** 6, page 5).
- ✓ L'écran indique :
d0 (par défaut), d1 (moyenne), d2 (sombre)
- ✓ L'écran affiche le mode de fonctionnement réglé pendant plusieurs secondes. L'écran clignote deux fois avant de revenir à l'affichage de la température actuelle.



REMARQUE

- Le réglage d'usine de la luminosité de l'écran est d0 (par défaut).
- En cas de dysfonctionnement, la luminosité bascule automatiquement sur d0 (par défaut). Une fois la panne éliminée, la luminosité réglée est réactivée.

5.10 Extinction de la glacière

1. Videz l'appareil de réfrigération.
2. Éteignez la glacière.
3. Débranchez le câble de raccordement.

Lorsque vous ne voulez pas utiliser la glacière pendant une période prolongée :

- Laissez le couvercle légèrement ouvert. Vous évitez ainsi la formation d'odeurs.

5.11 Dégivrage de la glacière

L'humidité de l'air peut se condenser sous forme de givre au niveau de l'évaporateur ou à l'intérieur de la glacière. Cela diminue la puissance frigorifique.



AVIS ! Risque d'endommagement

N'utilisez jamais d'outils durs ou pointus pour enlever la glace ou pour décoincer les objets pris dans la glace.

Procédez de la manière suivante pour dégivrer la glacière :

1. Sortez le contenu de la glacière.
2. Placez les aliments éventuellement dans un autre réfrigérateur pour qu'ils restent froids.
3. Éteignez l'appareil.
4. Laissez le couvercle ouvert.
5. Essayez l'eau de dégivrage.

5.12 Remplacement du fusible CA



DANGER ! Risque d'électrocution

Le non-respect de cette mise en garde entraînera des blessures graves, voire mortelles.

Débranchez l'alimentation électrique et le câble de raccordement avant de remplacer le fusible de l'appareil.

1. Débranchez l'alimentation électrique de l'appareil.
2. Retirez le câble de raccordement.
3. Retirez le porte-fusible (fig. **4** 2, page 5) en faisant par ex. levier avec un tournevis.
4. Remplacez le fusible en verre défectueux par un nouveau fusible de même valeur (4 A, 250 V).
5. Remplacez le porte-fusible dans le boîtier, en appuyant dessus.
6. Raccordez de nouveau l'alimentation électrique de l'appareil.

5.13 Remplacement du fusible CC de l'appareil

1. Débranchez l'alimentation électrique de l'appareil.
2. Retirez le couvercle du fusible (fig. 4 3, page 5) pour accéder au fusible.
3. Retournez le couvercle du fusible et utilisez le crochet pour retirer le fusible.
4. Remplacez le fusible défectueux par un fusible neuf de même type et de même caractéristique (fusible lame standard automobile, 10 A).
5. Remettez le couvercle du fusible en place.
6. Raccordez de nouveau l'alimentation électrique de l'appareil.

5.14 Remplacement du fusible de la fiche CC

- Remplacez le fusible de la fiche CC, comme indiqué dans fig. 14, page 12.

5.15 Remplacement de la carte d'éclairage



AVIS ! Risque d'endommagement

La lampe doit uniquement être remplacée par le fabricant, un agent de service ou toute autre personne de qualification similaire afin d'éviter tout danger.

6 Nettoyage et maintenance



AVERTISSEMENT ! Risque d'électrocution

Le non-respect de ces mises en garde peut entraîner des blessures graves, voire mortelles.

Avant toute opération de nettoyage ou d'entretien de l'appareil, veillez à débrancher celui-ci du secteur.



AVIS ! Risque d'endommagement

- Ne nettoyez jamais l'appareil de réfrigération à l'eau courante et ne le plongez pas non plus dans l'eau.
- N'utilisez ni détergents abrasifs, ni objets durs pour le nettoyage, ceux-ci pouvant endommager l'appareil de réfrigération.

- Nettoyez l'appareil à l'intérieur et à l'extérieur de temps en temps avec un chiffon humide.

- Assurez-vous que les ouvertures d'aération et de ventilation de l'appareil ne sont pas encombrées de saletés ou de poussières, pour que la chaleur générée par le fonctionnement soit évacuée et que l'appareil ne soit pas endommagé.

7 Dépannage

Problème	Cause possible	Solution
L'appareil ne fonctionne pas, la LED n'est pas allumée.	La prise de courant connectée n'est pas sous tension.	Branchement sur une prise de courant continu : Dans la plupart des véhicules, l'allumage doit être allumé avant que l'alimentation soit fournie à la prise CC. Branchement sur une prise de courant alternatif : Essayez une autre prise.
	L'un des fusibles de l'appareil est défectueux.	Remplacez le fusible défectueux, voir chapitre « Remplacement du fusible CA », page 75 ou chapitre « Remplacement du fusible CC de l'appareil », page 76.
	L'adaptateur CA intégré est défectueux.	La réparation doit être effectuée uniquement par un service après-vente agréé.
L'appareil ne réfrigère pas (le connecteur est branché, la LED « POWER » est allumée).	Compresseur défectueux.	La réparation doit être effectuée uniquement par un service après-vente agréé.
L'appareil ne réfrigère pas (le connecteur est branché, la LED « POWER » clignote en orange, l'écran est éteint).	Le réglage du protecteur de batterie est trop élevé.	Sélectionnez un réglage plus faible.
	La tension de la batterie est insuffisante.	Contrôlez la batterie et chargez-la si nécessaire.

Problème	Cause possible	Solution
En cas d'utilisation sur la prise de courant continu : L'allumage est en marche, l'appareil ne fonctionne pas et la LED n'est pas allumée.	La prise de courant continu est sale. Cela entraîne un mauvais contact électrique.	Si le connecteur devient très chaud lorsqu'il est branché dans la prise de l'allume-cigare, c'est que la prise de l'allume-cigare doit être nettoyée ou que le connecteur n'est pas bien monté.
	Le fusible de sécurité de la fiche CC a sauté.	Remplacez le fusible de la fiche CC, voir chapitre « Remplacement du fusible de la fiche CC », page 76.
	Le fusible CC de l'appareil a sauté.	Remplacez le fusible de l'appareil, voir chapitre « Remplacement du fusible CC de l'appareil », page 76.
	Le fusible du véhicule a grillé.	Remplacez le fusible de la prise CC du véhicule. Veuillez vous référer au manuel d'utilisation de votre véhicule.
Un message d'erreur s'affiche (par ex. « Err1 ») et l'appareil ne réfrigère pas.	Un dysfonctionnement interne a arrêté l'appareil.	La réparation doit être effectuée uniquement par un service après-vente agréé.

7.1 Couvercle au-delà de sa position d'arrêt intégrée (CFF 35, CFF 45 uniquement)

Si le couvercle a été forcé au-delà de sa position d'arrêt intégrée, procédez comme suit (fig. 15, page 12) :

- Soutenez le couvercle d'une main **(A)**.
- Maintenez appuyé le loquet de l'autre main **(B)**.



ATTENTION ! Risque pour la santé

Le non-respect de cette mise en garde peut entraîner des blessures légères ou de gravité modérée.

Faites attention de ne pas vous coincer le pouce à la fermeture du couvercle.



AVIS ! Risque d'endommagement

Le non-respect de cette mise en garde peut provoquer la cassure du couvercle.

- ▶ Fermez le couvercle autant que possible sans vous coincer le pouce, tout en maintenant appuyé le loquet pour éviter qu'il ne se casse.
- ✓ Le couvercle devrait maintenant être environ à l'angle indiqué (fig. 15, page 12).
- ▶ Retirez la main du loquet (**B**), et continuez à fermer le couvercle tout en l'accompagnant.



REMARQUE

Il se peut que les charnières sortent de leur position correcte durant l'action de fermeture finale. Repositionnez le couvercle de la manière suivante :

- Actionnez les loquets des deux côtés du couvercle simultanément.
- Soulevez et repositionnez le couvercle.

8 Garantie

La période de garantie légale s'applique. Si le produit est défectueux, contactez votre revendeur ou la filiale locale du fabricant (voir dometic.com/dealer).

Pour toutes réparations ou autres prestations de garantie, veuillez joindre au produit les documents suivants :

- Une copie de la facture avec la date d'achat
- Un motif de réclamation ou une description du dysfonctionnement

Notez que toute réparation effectuée par une personne non agréée peut présenter un risque de sécurité et annuler la garantie.

9 Mise au rebut

Recyclage des produits contenant des piles non remplaçables, des batteries ou des sources lumineuses rechargeables



- ▶ Si le produit contient des piles non remplaçables, des batteries ou des sources lumineuses rechargeables, vous n'avez pas besoin de les retirer avant de les mettre au rebut.



- ▶ Si vous souhaitez mettre le produit au rebut, contactez le centre de recyclage le plus proche ou votre revendeur spécialisé afin d'être informé des réglementations liées au traitement des déchets.
- ▶ Le produit peut être mis au rebut gratuitement.

Recyclage des emballages



- Dans la mesure du possible, jetez les emballages dans les conteneurs de déchets recyclables prévus à cet effet.

10 Caractéristiques techniques

Pour plus d'informations sur le produit, scannez le code QR figurant sur l'étiquette énergétique apposée sur celui-ci ou rendez-vous sur eprel.ec.europa.eu.

	CFF12	CFF20	CFF35
Volume total :	13 l	21 l	34 l
Tension de raccordement :	12/24 V $\overline{=}$ 100/240 V \sim		
Courant nominal :	12 V $\overline{=}$: 6 A 24 V $\overline{=}$: 3,3 A 240 V \sim : 0,35 A	12 V $\overline{=}$: 6,5 A 24 V $\overline{=}$: 3,4 A 240 V \sim : 0,38 A	12 V $\overline{=}$: 7,8 A 24 V $\overline{=}$: 3,5 A 240 V \sim : 0,4 A
Puissance frigorifique :	+20 °C à -18 °C (+68 °F à 0 °F)		
Classe climatique :	N, T		
Température ambiante :	+16 °C à +43 °C (+60 °F à +110 °F)		
Fluide frigorigène :	R134a		
Volume de fluide frigorigène :	26 g	28 g	34 g
Équivalent CO ₂ :	0,037 t	0,040 t	0,049 t
Potentiel de réchauffement global (PRG) :	1 430		
Émissions sonores :	44 dB (A)	48 dB (A)	45 dB (A)
Dimensions (L x h x p) (poignées comprises) :	–	283 x 430 x 660 mm	715 x 407 x 398 mm
(L x h x p) (sans les poignées) :	235 x 380 x 562 mm	283 x 430 x 533 mm	590 x 500 x 443 mm
Poids :	9,4 kg	10,5 kg	17,2 kg

	CFF45	CFF 70DZ
Volume total :	44 l	70 l (30 l/40 l)
Tension de raccordement :	12/24 V \equiv 100/240 V \sim	
Courant nominal :	12 V \equiv : 8,6 A 24 V \equiv : 3,8 A 240 V \sim : 0,41 A	12 V \equiv : 9,0 A 24 V \equiv : 4,0 A 240 V \sim : 0,34 A
Puissance frigorifique :	+20 °C à -18 °C (+68 °F à 0 °F)	
Classe climatique :	N, T	
Température ambiante :	+16 °C à +43 °C (+60 °F à +110 °F)	
Fluide frigorigène :	R134a	
Volume de fluide frigorigène :	43 g	34 g
Équivalent CO ₂ :	0,061 t	0,049 t
Potentiel de réchauffement global (PRG) :	1 430	
Émissions sonores :	47 dB (A)	48 dB (A)
Dimensions (L x h x p) (poignées comprises) :	715 x 475 x 398 mm	914 x 500 x 443 mm
(L x h x p) (sans les poignées) :	590 x 475 x 398 mm	785 x 500 x 443 mm
Poids :	18,6 kg	26,0 kg

**REMARQUE**

Si la température ambiante est supérieure à + 32 °C (+ 90 °F), la température minimale ne peut être atteinte.

Conformité :



Ce produit contient des gaz à effet de serre fluorés.

L'unité de refroidissement est hermétiquement fermée.

Lea atentamente estas instrucciones y siga las indicaciones, directrices y advertencias incluidas en este manual para asegurarse de que instala, usa y mantiene correctamente el producto en todo momento. Estas instrucciones DEBEN permanecer con este producto.

Al usar el producto, usted confirma que ha leído cuidadosamente todas las instrucciones, directrices y advertencias, y que entiende y acepta cumplir los términos y condiciones aquí establecidos. Usted se compromete a usar este producto solo para el propósito y la aplicación previstos y de acuerdo con las instrucciones, directrices y advertencias establecidas en este manual del producto, así como de acuerdo con todas las leyes y reglamentos aplicables. La no lectura e incumplimiento de las instrucciones y advertencias aquí expuestas puede causar lesiones a usted o a terceros, daños en el producto o daños en otras propiedades cercanas. Este manual del producto, incluyendo las instrucciones, directrices y advertencias, y la documentación relacionada, pueden estar sujetos a cambios y actualizaciones. Para obtener información actualizada sobre el producto, visite la página documents.dometic.com.

Índice

- 1 Explicación de los símbolos 82
- 2 Indicaciones de seguridad 83
- 3 Volumen de entrega 86
- 4 Uso adecuado 87
- 5 Manejo. 89
- 6 Limpieza y mantenimiento 99
- 7 Resolución de problemas. 100
- 8 Garantía 102
- 9 Gestión de residuos 102

1 Explicación de los símbolos



¡PELIGRO!

Información de seguridad: Indica una situación peligrosa que, de no evitarse, ocasionará la muerte o lesiones graves.



¡ADVERTENCIA!

Información de seguridad: Indica una situación peligrosa que, de no evitarse, puede ocasionar la muerte o lesiones graves.



¡ATENCIÓN!

Información de seguridad: Indica una situación peligrosa que, de no evitarse, puede ocasionar lesiones moderadas o leves.



¡AVISO!

Indica una situación peligrosa que, de no evitarse, puede provocar daños materiales.

**NOTA**

Información adicional para el manejo del producto.

2 Indicaciones de seguridad



¡PELIGRO! El incumplimiento de estas advertencias puede acarrear la muerte o lesiones graves.

Riesgo de electrocución

- En embarcaciones: en caso de funcionamiento conectado a la red eléctrica, asegúrese de que el suministro de corriente esté protegido con un interruptor diferencial.
- No toque los cables sin aislamiento directamente con las manos. Esto rige especialmente en caso de funcionamiento con la red de corriente alterna.
- Antes de la puesta en funcionamiento, asegúrese de que el cable de alimentación y la clavija de enchufe estén secos.



¡ADVERTENCIA! El incumplimiento de estas advertencias podría acarrear la muerte o lesiones graves.

Riesgo de electrocución

- No ponga el aparato de refrigeración en funcionamiento si presenta desperfectos visibles.
- Si el cable de alimentación de este aparato de refrigeración está dañado, se deberá sustituir para evitar riesgos de seguridad.
- Este aparato de refrigeración solo debe ser reparado por personal cualificado. Las reparaciones inadecuadas pueden conllevar peligros considerables.
- Enchufe el aparato en tomas que garanticen una conexión correcta, sobre todo cuando sea necesario poner a tierra el aparato.

Peligro de incendio

- Al colocar el aparato, asegúrese de que el cable de suministro eléctrico no se haya quedado atrapado o esté dañado.
- No coloque varias tomas o suministros de corriente portátiles detrás del aparato.
- Mantenga libres de obstáculos las aberturas de ventilación de la carcasa del aparato o de construcciones empotradas.
- No emplee objetos mecánicos u otros medios para acelerar el proceso de descongelación, a no ser que el fabricante lo recomiende.

- No dañe el circuito de frío.

Riesgo para la salud

- Este aparato puede ser utilizado por menores a partir de 8 años y personas con capacidad física, sensorial o mental reducida, o con falta de experiencia y conocimientos, siempre que lo hagan bajo supervisión o hayan recibido instrucciones relativas al uso del mismo de manera segura y entendiendo los riesgos asociados.
- No deje que los niños jueguen con el aparato.
- Los menores no deberán limpiar ni realizar el mantenimiento de usuario sin la debida supervisión.
- Los menores de 3 a 8 años están autorizados a introducir y extraer productos en/de neveras.

Peligro de explosión

- No guarde en el aparato de refrigeración sustancias con peligro de explosión, tales como aerosoles con agente espumante inflamable.



¡ATENCIÓN! El incumplimiento de estas precauciones podría acarrear lesiones moderadas o leves.

Riesgo de electrocución

- Desconecte el aparato de refrigeración de la alimentación de corriente
 - antes de realizar cualquier tarea de limpieza o mantenimiento
 - después de cada uso

Riesgo para la salud

Siga las siguientes instrucciones para evitar que los alimentos se contaminen:

- Compruebe si la potencia de refrigeración del aparato cumple los requisitos de los alimentos o medicamentos que desea enfriar.
- Los alimentos solo se pueden almacenar con su envase original o en recipientes adecuados.
- Mantener la nevera abierta durante largos períodos de tiempo puede producir un incremento considerable de la temperatura en los compartimentos del aparato.
- Limpie periódicamente las superficies que puedan estar en contacto con alimentos y los sistemas de desagüe accesibles.

- Si el aparato se deja vacío durante un tiempo prolongado:
 - Desconecte el aparato.
 - Descongele el aparato.
 - Limpie y seque el aparato.
 - Deje la tapa abierta para evitar la generación de moho dentro del aparato.



¡AVISO! Peligro de daños

- Compruebe que el valor de tensión indicado en la etiqueta de tipo se corresponde con el del suministro de energía.
- Conecte el aparato de refrigeración solo del siguiente modo:
 - Con el cable de conexión de corriente continua a la red de corriente continua
 - O bien con el cable de conexión de corriente alterna a una red de corriente alterna
- No desenchufe nunca la clavija de la caja de enchufe tirando del cable.
- Si la nevera está conectada a una toma de corriente continua, desconéctela de la batería junto con el resto de aparatos conectados antes de conectar un cargador rápido.
- Si la nevera está conectada a una toma de corriente continua, desconéctela o apáguela cuando pare el motor. De lo contrario, podría descargarse la batería del vehículo.
- El aparato de refrigeración no es adecuado para transportar materiales cáusticos o materiales que contengan disolventes.
- El aislamiento de la nevera contiene ciclopentano y requiere una gestión de residuos especial. Deposite el aparato de refrigeración en un centro de reciclaje adecuado al finalizar su vida útil.
- No utilice ningún aparato eléctrico dentro del aparato de refrigeración, a no ser que el aparato en cuestión haya sido recomendado para ello por el fabricante.
- No coloque el aparato de refrigeración cerca de fuego abierto ni de otras fuentes de calor (calefacción, radiación solar directa, estufas de gas, etc.).

- **¡Riesgo de sobrecalentamiento!**

Asegúrese de que siempre haya un mínimo de 50 mm de ventilación en los cuatro lados del aparato de refrigeración. Mantenga la zona de ventilación libre de objetos que puedan impedir el paso de aire a los componentes refrigerantes.

No coloque el aparato de refrigeración en compartimentos cerrados o en áreas donde no haya un flujo mínimo de aire.

- Evite que se obstruyan las aberturas de ventilación.
- No introduzca líquidos ni hielo en el recipiente interior.
- No sumerja nunca el aparato de refrigeración bajo el agua.
- Proteja el aparato de refrigeración y los cables contra el calor y la humedad.
- El aparato no debe quedar en modo alguno expuesto a la lluvia.

3 Volumen de entrega

Elemento en la fig. 1, página 3	Cantidad	Descripción
1	1	Nevera
2	1	Cable de conexión para la conexión de corriente continua
3	1	Cable de conexión para la conexión de corriente alterna
4	2	Solo CFF 20, CFF 35, CFF 45 y CFF 70DZ: Conjunto de asa de transporte, compuesto de: <ul style="list-style-type: none"> • 4 soportes • 2 asas • 8 tornillos de fijación • 1 llave Allen
5	1	Solo CFF12: Correa para el hombro
–	1	Instrucciones de uso

4 Uso adecuado

Esta nevera es adecuada para enfriar alimentos. La nevera está diseñada para su uso en vehículos o embarcaciones.

La nevera está diseñada para funcionar con la alimentación de corriente continua de un vehículo o embarcación, con una batería auxiliar de corriente continua o con una fuente de alimentación de corriente alterna.

La nevera es adecuada para su uso en campings.

Esta nevera está diseñada para el uso doméstico y aplicaciones similares, como por ejemplo:

- áreas de cocina del personal en tiendas, oficinas y otros entornos de trabajo
- casas rurales
- clientes de hoteles, moteles y otros entornos de tipo residencial
- ambientes de tipo "bed and breakfast"
- catering y usos no minoristas

Este producto solo es apto para el uso y la aplicación previstos de acuerdo con estas instrucciones.

Este manual proporciona la información necesaria para la correcta instalación y/o funcionamiento del producto. Una instalación deficiente y/o un uso y mantenimiento inadecuados conllevan un rendimiento insatisfactorio y posibles fallos.

El fabricante no se hace responsable de ninguna lesión o daño en el producto ocasionados por:

- Un montaje o conexión incorrectos, incluido un exceso de tensión
- Un mantenimiento incorrecto o el uso de piezas de repuesto distintas de las originales proporcionadas por el fabricante
- Modificaciones realizadas en el producto sin el expreso consentimiento del fabricante
- Uso con una finalidad distinta de la descrita en las instrucciones

Dometic se reserva el derecho de cambiar la apariencia y las especificaciones del producto.

Descripción del funcionamiento

La refrigeración se realiza a través de un circuito de refrigeración de bajo mantenimiento con compresor. El amplio aislamiento y el potente compresor aseguran una refrigeración eficiente y rápida.

La nevera está prevista para un uso portátil.

La nevera puede estar inclinada a 30° durante períodos cortos (por ejemplo, en embarcaciones).

4.1 Descripción de funciones

- Fuente de alimentación con conexión de prioridad al suministro de corriente alterna
- Controlador de la batería de tres etapas para proteger la batería del vehículo se apaga automáticamente en caso de tensión baja de la batería
- Pantalla con sensor de temperatura en °C y °F
- Regulación de la temperatura: con dos botones, a intervalos de 1 °C (2 °F)
- Función de atenuación lumínica de la pantalla con 3 niveles de brillo
- Portavasos extraíble (solo CFF12)
- Cesta de alambre extraíble (solo en CFF 35, CFF 45, CFF 70DZ)
- Asas de transporte extraíbles (solo CFF 20, CFF 35, CFF 45 y CFF 70DZ)

4.2 Elementos de mando y de indicación

Bloqueos de la tapa (fig. 2, página 4)

Panel de control (fig. 3, página 5)

Elemento	Descripción	Explicación
1	ON OFF	Enciende o apaga la nevera cuando se pulsa la tecla durante uno o dos segundos
2	POWER "⏻"	Indicación de estado LED iluminado en verde: El compresor está en marcha LED iluminado en naranja: El compresor está apagado LED intermitente en naranja: La pantalla se apaga automáticamente debido a tensión baja de la batería
3	ERROR	LED intermitente en rojo: La nevera está encendida pero no lista para funcionar
4	-	Pantalla, muestra la información Solo en CFF 70DZ: Hay una pantalla por zona

Elemento	Descripción	Explicación
5	SET	Selecciona el modo de entrada de datos – Regulación de temperatura – Indicación en Celsius o Fahrenheit – Ajustar el controlador de la batería – Ajustar el brillo de la pantalla
6	DOWN –	Pulsar una vez para disminuir el valor
7	UP +	Pulsar una vez para aumentar el valor
8		Solo en CFF70DZ: Indicación de estado: Las luces LED se iluminan en azul cuando el compartimento se está enfriando

Conexiones de enchufe (fig. 4, página 5)

Elemento	Descripción
1	Conexión de enchufe para la alimentación de tensión alterna
2	Portafusibles de corriente alterna
3	Tapa del fusible de corriente continua
4	Conexión de enchufe para la alimentación de tensión continua

5 Manejo

Tenga en cuenta lo siguiente para no desperdiciar alimentos:

- Procure que las oscilaciones de temperatura sean mínimas. Abra la nevera solamente el tiempo y las veces que sea necesario. Almacene los alimentos de manera que no impidan una buena circulación del aire.
- Ajuste la temperatura a la cantidad y el tipo de alimentos.
- Los alimentos pueden absorber o desprender sabores y olores con facilidad. Almacene siempre los alimentos envueltos o cerrados en recipientes o botellas.

5.1 Antes del primer uso



NOTA

Por razones de higiene, deberá limpiar la nevera por dentro y por fuera con un paño húmedo antes de ponerla en funcionamiento (véase también capítulo “Limpieza y mantenimiento” en la página 99).

Montaje de las asas (solo CFF20, CFF35, CFF45 y CFF70DZ) (fig. 5, página 6)

Se incluyen las asas sin ensamblar. Si desea fijar las asas, proceda de la forma siguiente:

1. Monte un asa poniendo juntos dos soportes (1) y un asa (2).
2. Fije las asas con los tornillos incluidos en los agujeros previstos a tal fin.

Inversión del sentido de apertura de la tapa

- ▶ **CFF70DZ:** Para invertir el sentido de apertura de la tapa, proceda como se muestra (fig. 6, página 7).

Apertura o extracción de la tapa (fig. 7, página 8)

- ▶ Para abrir la tapa, desbloquéela (A).
CFF35, CFF45: La tapa se puede abrir por cualquier lado.
- ▶ **CFF35, CFF45:** Para retirar la tapa, desbloquee ambos lados al mismo tiempo (B).
CFF12, CFF20, CFF70DZ: Para retirar la tapa, empújela más allá de su posición de tope (B).

Posición de tope de la tapa (fig. 8, página 9)

La tapa tiene una posición de tope integrada (A). No fuerce la tapa más allá del tope integrado (B).



¡AVISO! Peligro de daños

CFF35, CFF45: Si la tapa se ha forzado demasiado, siga los pasos descritos en el capítulo “Tope de apertura de la tapa (solo CFF35 y CFF45)” en la página 101.

Extracción del portavasos (solo CFF12) (fig. 9, página 9)

- ▶ Tire hacia afuera del portavasos para acceder a una zona de almacenamiento conveniente.

Extracción de la cesta (fig. 10, página 10 y fig. 11, página 10)**¡AVISO! Peligro de daños**

Retirar la cesta con la tapa abierta puede arañar la tapa y deformar la cesta. Le recomendamos que retire la tapa antes de extraer la cesta.

Selección de las unidades de temperatura

Las unidades de indicación de temperatura puede cambiarse entre Celsius y Fahrenheit como se explica a continuación:

1. Encienda la nevera.
 2. **CFF12, CFF20, CFF35, CFF45:** Pulse dos veces el pulsador "SET" (fig. 3 5, página 5).
CFF70DZ: Pulse tres veces el pulsador "SET" (fig. 3 5, página 5).
 3. Use los pulsadores "UP +" (fig. 3 7, página 5) y "DOWN -" (fig. 3 6, página 5) para seleccionar grados Celsius o Fahrenheit.
- ✓ La pantalla indica durante unos segundos la unidad de temperatura ajustada. La pantalla parpadea algunas veces antes de volver a mostrar la temperatura actual.

5.2 Ahorro de energía

- Elija un lugar de emplazamiento bien ventilado y protegido de la radiación solar.
- Antes de introducir alimentos calientes en el aparato para refrigerarlos, deje que se enfríen un poco.
- No abra la nevera con mayor frecuencia de la necesaria.
- No deje la nevera abierta más tiempo del necesario.
- Si la nevera tiene una cesta: para un consumo de energía óptimo, coloque la cesta en la misma posición que ocupa en el momento de la entrega.
- Compruebe periódicamente que la junta de la tapa encaja correctamente.
- Descongele la nevera una vez que se haya formado una capa de escarcha.
- Evite temperaturas innecesariamente bajas.

5.3 Conexión de la nevera**Conexión a una batería (automóvil o embarcación)**

La nevera puede funcionar con 12 V o 24 V==.



¡AVISO! Peligro de daños

Antes de conectar la batería a un cargador rápido, desconecte la nevera y otros consumidores.

Las sobretensiones pueden dañar el sistema electrónico del aparato.

Por razones de seguridad la nevera está equipada con un sistema electrónico para prevenir la inversión de polaridad. De esta manera se protege la nevera de cortocircuitos al conectarse a una batería.

Uso de la clavija de corriente continua con fusible



¡AVISO! Peligro de daños

Para proteger el aparato, el cable de corriente continua suministrado incluye un fusible dentro de la clavija. **No** retire la clavija de corriente continua con fusible.

Utilice únicamente el cable de corriente continua suministrado.

1. Enchufe el cable de conexión de CC (fig. **1** 2, página 3) en la caja de enchufe de CC de la nevera (fig. **4** 4, página 5).
2. Conecte el cable de conexión a una salida de corriente continua.

Conexión a una red de corriente alterna



¡PELIGRO! Riesgo de electrocución

El incumplimiento de estas advertencias puede acarrear la muerte o lesiones graves.

- No manipule los enchufes ni interruptores con las manos mojadas ni con los pies sobre una superficie mojada.
- Si la nevera funciona en una embarcación conectada a una red de corriente alterna, deberá conectar un interruptor diferencial entre la red de corriente alterna y la nevera.
Consulte con un especialista.

Las neveras tienen un suministro de energía multivoltaje con una conexión de prioridad para su conexión a una fuente de voltaje de corriente alterna. La conexión de prioridad conmuta automáticamente la nevera a la operación de corriente alterna si el aparato está conectado a una fuente de alimentación de corriente alterna, incluso si un cable de conexión de corriente continua aún está conectado.

El LED rojo puede iluminarse brevemente al cambiar entre la fuente de alimentación de corriente alterna y la alimentación de la batería.

1. Enchufe el cable de conexión de corriente alterna (fig. **1** 3, página 3) en la caja de enchufe de corriente alterna de la nevera (fig. **4** 1, página 5).
2. Conecte el cable de conexión a la salida de corriente alterna.

5.4 Utilización del controlador de la batería

El aparato está equipado con un controlador de batería de varias etapas que evita que la batería del vehículo se descargue excesivamente cuando el aparato esté conectado a la red de a bordo de corriente continua.

En caso de poner la nevera en funcionamiento en el vehículo con el encendido apagado, ésta se desconectará automáticamente en cuanto la tensión de alimentación descienda por debajo de un nivel definido. La nevera vuelve a conectarse tan pronto como se cargue la batería y se alcance la tensión de alimentación de reconexión.



¡AVISO! Peligro de daños

La batería no se cargará de forma completa, al ser desconectada por el controlador de la batería. Evite arranques repetidos o utilizar los aparatos conectados a la corriente sin fases de recarga largas. Asegúrese de que la batería está recargada.

En el modo "HIGH" el controlador de batería se activa antes que en el nivel "LOW" y "MED" (véase la siguiente tabla).

Modo del controlador de batería	LOW	MED	HIGH
Tensión de desconexión a 12 V	10.1 V	11.2 V	11.8 V
Tensión de reconexión a 12 V	11.4 V	12.2 V	12.6 V
Tensión de desconexión a 24 V	21.5 V	24.1 V	24.6 V
Tensión de reconexión a 24 V	23.0 V	25.3 V	26.2 V

El modo del controlador de la batería puede seleccionarse como se muestra a continuación:

1. Encienda la nevera.
2. Pulse el botón "SET" (fig. **3** 5, página 5):
 - **CFF12, CFF20, CFF35, CFF45:** Tres veces.
 - **CFF70DZ:** Cuatro veces.
3. Utilice los botones "UP +" (fig. **3** 7, página 5) y "DOWN -" (fig. **3** 6, página 5) para seleccionar el modo del controlador de la batería.

- ✓ En la pantalla se muestra lo siguiente:
Lo (LOW), ПEd (MED), Hi (HIGH)
- ✓ La pantalla indica durante unos segundos el modo seleccionado. La pantalla parpadea algunas veces antes de volver a mostrar la temperatura actual.



NOTA

Cuando la nevera está alimentada por la batería de arranque, seleccione el modo del controlador de batería "HIGH". Si la nevera está conectada a una batería de alimentación, es suficiente el modo de controlador de batería "LOW".

5.5 Uso de la nevera



¡AVISO! Peligro de sobrecalentamiento

Asegúrese de que en todo momento exista suficiente ventilación para que el calor originado durante el uso se pueda disipar. Evite que se obstruyan las ranuras de ventilación. Asegúrese de que el aparato guarde la suficiente distancia respecto a paredes u objetos, de forma que el aire pueda circular.

1. Coloque la nevera sobre una base firme.
Asegúrese de que no se obstruyan las ranuras de ventilación y que el aire recalentado se evacúe correctamente. Recomendamos mantener un espacio de al menos 50 mm alrededor de los orificios de ventilación.



¡AVISO! Peligro de daños

Coloque la nevera como se indica en (fig. **1**, página 3). Si la nevera se pone en marcha con otra orientación, podría sufrir daños.

2. Conecte la nevera (véase capítulo "Conexión de la nevera" en la página 91).



¡AVISO! Peligro por temperatura excesivamente baja

Asegúrese de que en la nevera estén solamente los objetos o productos que se pretendan enfriar a la temperatura ajustada.

3. Mantenga el pulsador "ON/OFF" (fig. **3** 1, página 5) pulsado durante uno o dos segundos.
 - ✓ El LED "⏻" se enciende (fig. **3** 2, página 5).
 - ✓ La pantalla (fig. **3** 4, página 5) se enciende e indica la temperatura actual.
 - ✓ La nevera empieza a refrigerar el espacio interior.

**NOTA**

En el funcionamiento con batería, la pantalla de desconecta de forma automática si la tensión es baja. El LED “” parpadea en color naranja.

Bloqueo de la tapa de nevera

1. Cierre la tapa.
2. Presione el bloqueo (fig. **2**, página 4) hacia abajo hasta que lo oiga encajar.

**NOTA**

CFF35, CFF45: Al bloquear la tapa, asegúrese de que los dos estribos laterales del bloqueo están completamente engranados para asegurar que la tapa cierre bien. Un bloqueo puede engranar un poco antes que el otro.

Si la tapa no está cerrada de forma uniforme en los dos lados, presione hasta que se oiga un segundo clic.

5.6 Fijación de la nevera durante el transporte (CFF 12)

Cuando transporte la nevera en un vehículo, puede fijar el dispositivo con el cinturón de seguridad o con los tensores de equipaje para que no se mueva.

**¡ADVERTENCIA!**

Asegúrese de que la nevera esté correctamente fijada. De lo contrario, podría soltarse y causar graves lesiones a los pasajeros en caso de frenada brusca.

Fijación con un cinturón de seguridad

- ▶ Proceda de la forma indicada (fig. **12**, página 11).

Fijación con los tensores de equipaje

- ▶ Proceda de la forma indicada (fig. **13**, página 11).

5.7 Ajuste de la temperatura**CFF12, CFF20, CFF35, CFF45**

1. Presione una vez el pulsador “SET” (fig. **3** 5, página 5).
2. Seleccione la temperatura de refrigeración usando los pulsadores “UP +” (fig. **3** 7, página 5) y “DOWN -” (fig. **3** 6, página 5).

- ✓ La temperatura de refrigeración se indica durante unos segundos en la pantalla. La pantalla parpadea varias veces y se vuelve a mostrar la temperatura actual.

CFF70DZ

1. Pulse el botón "SET" (fig. **3** 5, página 5):
 - una vez para el compartimento grande
 - dos veces para el compartimento pequeño
- ✓ La pantalla del compartimento elegido parpadea.
2. Seleccione la temperatura de refrigeración usando los pulsadores "UP +" (fig. **3** 7, página 5) y "DOWN –" (fig. **3** 6, página 5).
Cada compartimento puede ser configurado para funcionar como refrigerador o congelador.
- ✓ La temperatura de refrigeración aparece en la pantalla durante unos segundos. La pantalla parpadea varias veces y se vuelve a mostrar la temperatura actual.

5.8 Apagar o encender un compartimento (CFF 70DZ)

Si solo se necesita un compartimento, el otro se puede apagar para ahorrar energía.

Apagar un compartimento

Si la pantalla del compartimento muestra una temperatura, puede apagar el compartimento de la siguiente manera:

1. Pulse el botón "SET" (fig. **3** 5, página 5):
 - Una vez para el compartimento grande
 - Dos veces para el compartimento pequeño
- ✓ La pantalla del compartimiento respectivo parpadea.
2. Pulse el botón ON/OFF (fig. **3** 1, página 5).
- ✓ "OFF" parpadea durante cinco segundos en la pantalla del compartimiento respectivo, y después indica "OFF".

Encender un compartimento

Si la pantalla del compartimento indica "OFF", puede encender el compartimento de la siguiente manera:

1. Pulse el botón "SET" (fig. **3** 5, página 5):
 - Una vez para el compartimento grande
 - Dos veces para el compartimento pequeño
- ✓ La pantalla del compartimiento respectivo parpadea.

2. Pulse el botón ON/OFF (fig. **3** 1, página 5).

- ✓ La temperatura de refrigeración se indica durante unos segundos en la pantalla. La pantalla parpadea varias veces y después aparece la temperatura actual.

5.9 Ajuste del brillo de la pantalla

El brillo de la pantalla puede atenuarse para condiciones lumínicas poco intensas. Proceda como se explica a continuación para ajustar el nivel de atenuación de la pantalla:

1. Encienda la nevera.
 2. Pulse el botón "SET" (fig. **3** 5, página 5):
 - **CFF12, CFF20, CFF35, CFF45:** Cuatro veces.
 - **CFF70DZ:** Cinco veces.
 3. Utilice los botones "UP +" (fig. **3** 7, página 5) y "DOWN –" (fig. **3** 6, página 5) para ajustar el brillo de la pantalla.
- ✓ En la pantalla se muestra lo siguiente: d0 (por defecto), d1 (medio), d2 (oscuro)
 - ✓ La pantalla muestra el modo ajustado durante varios segundos. La pantalla parpadea dos veces antes de volver a mostrar la temperatura actual.



NOTA

- Los ajustes de fábrica para el brillo de la pantalla es d0 (por defecto).
- Si se produce un fallo, el brillo se revierte automáticamente al brillo d0 (por defecto). Tras la resolución de problemas, el brillo ajustado se restablece.

5.10 Desconexión de la nevera

1. Vacíe la nevera.
2. Apague la nevera.
3. Desenchufe el cable de conexión.

Si no va a usar la nevera durante un largo período de tiempo:

- Deje la tapa ligeramente abierta. De esta forma, evitará la formación de olores.

5.11 Descongelación de la nevera

La humedad del aire puede formar escarcha en el interior de la nevera o en el evaporador. Esto reduce la potencia de refrigeración.



¡AVISO! Peligro de daños

No utilice nunca herramientas de material duro o afiladas para quitar el hielo o soltar objetos que se hayan congelado en su ubicación.

Para descongelar la nevera, proceda como se indica a continuación:

1. Retire el contenido de la nevera.
2. En caso necesario, colóquelo en otro aparato refrigerador para mantenerlos refrigerados.
3. Desconecte el aparato.
4. Deje la tapa abierta.
5. Elimine con un paño el agua descongelada.

5.12 Cambio del fusible de corriente alterna



¡PELIGRO! Riesgo de electrocución

El incumplimiento de esta advertencia puede acarrear la muerte o lesiones graves.

Desconecte el suministro eléctrico y el cable de conexión antes de sustituir el fusible del aparato.

1. Desconecte la alimentación de corriente del aparato.
2. Retire el cable de conexión.
3. Quite el juego de fusibles (fig. 4 2, página 5) con un destornillador.
4. Cambie el fusible de vidrio averiado por otro nuevo del mismo tipo y valor (4 A, 250 V).
5. Vuelva a presionar el juego de fusibles en la carcasa.
6. Vuelva a conectar la alimentación de corriente del aparato.

5.13 Sustitución del fusible de corriente continua del aparato

1. Desconecte la alimentación de corriente del aparato.
2. Extraiga la tapa del fusible (fig. 4 3, página 5) para acceder al fusible.

3. Dé la vuelta a la tapa del fusible y utilice el gancho para extraer el fusible defectuoso.
4. Sustituya el fusible averiado por uno nuevo del mismo tipo (fusible de cuchilla estándar de automoción, 10 A).
5. Vuelva a colocar la cubierta de fusibles.
6. Vuelva a conectar la alimentación de corriente del aparato.

5.14 Cambio del fusible de la clavija de corriente continua

- Cambie el fusible de corriente continua según se ilustra en fig. 14, página 12.

5.15 Sustitución del circuito impreso de luces



¡AVISO! Peligro de daños

Únicamente el fabricante, un técnico de mantenimiento autorizado o una persona con cualificación similar podrán cambiar la bombilla con el fin de evitar peligros.

6 Limpieza y mantenimiento



¡ADVERTENCIA! Riesgo de electrocución

El incumplimiento de esta advertencia puede acarrear la muerte o lesiones graves.

Desconecte siempre el aparato de la red de corriente antes de proceder a la limpieza o al mantenimiento de la misma.



¡AVISO! Peligro de daños

- Nunca limpie el aparato bajo un chorro de agua corriente ni inmerso en agua jabonosa.
- No emplee productos de limpieza corrosivos ni objetos duros, pues podrían dañar la nevera.

- Limpie de vez en cuando el interior y el exterior del aparato de refrigeración con un paño húmedo.
- Asegúrese de que las aberturas de entrada y salida de aire del aparato no contengan polvo y estén limpias para que el calor pueda salir y el aparato no se estropee.

7 Resolución de problemas

Problema	Posible causa	Solución
El aparato no funciona, el LED no se ilumina.	No hay tensión en la toma de corriente conectada.	Enchufado en una toma de corriente continua: En la mayoría de los vehículos, el encendido debe estar conectado para que se pueda suministrar corriente a la salida de alimentación de corriente continua. Enchufado en una toma de corriente alterna: Inténtelo en otra toma de salida.
	Uno de los fusibles del aparato está averiado.	Cambie el fusible averiado del aparato, véase capítulo "Cambio del fusible de corriente alterna" en la página 98 o capítulo "Sustitución del fusible de corriente continua del aparato" en la página 98.
	El adaptador de corriente alterna integrado está averiado.	Solo un servicio de atención al cliente autorizado puede realizar la reparación.
El aparato no enfría (la clavija está conectada, el LED "POWER" se ilumina).	Compresor averiado.	Solo un servicio de atención al cliente autorizado puede realizar la reparación.
El aparato no enfría (el enchufe está enchufado, el LED "POWER" parpadea en naranja, la pantalla está desconectada).	El controlador de la batería está ajustado demasiado alto.	Seleccione un ajuste más bajo para el controlador de la batería.
	La tensión de batería no es suficiente.	Compruebe la batería y cárguela si fuera necesario.

Problema	Posible causa	Solución
En funcionamiento conectado a corriente continua: El encendido está conectado, pero el aparato no funciona y el LED no está iluminado.	La salida de corriente continua está sucia. En consecuencia, el contacto eléctrico es defectuoso.	Si el enchufe de la nevera se calienta demasiado en la toma de corriente continua, limpie la caja del enchufe o conecte bien el enchufe.
	El fusible de la clavija de corriente continua se ha fundido.	Cambie el fusible de la clavija de corriente continua, véase capítulo "Cambio del fusible de la clavija de corriente continua" en la página 99.
	El fusible de la salida de corriente continua del aparato se ha fundido.	Cambie el fusible averiado, véase capítulo "Sustitución del fusible de corriente continua del aparato" en la página 98.
	Se ha fundido el fusible del vehículo.	Sustituya el fusible de la salida de corriente continua del vehículo. Consulte para ello las instrucciones de uso del vehículo.
La pantalla muestra un mensaje de error (p. ej. "Err1") y el aparato no enfría.	El aparato se ha apagado por un fallo interno.	Solo un servicio de atención al cliente autorizado puede realizar la reparación.

7.1 Tope de apertura de la tapa (solo CFF35 y CFF45)

Si la tapa se fuerza más allá del tope incorporado, proceda como sigue (fig. **15**, página 12):

- Sujete la tapa con una mano (**A**).
- Sujete el bloqueo abajo con la otra mano (**B**).



¡ATENCIÓN! Peligro para la salud

El incumplimiento de esta precaución puede acarrear lesiones moderadas o leves.

Tenga cuidado para no pellizcarse el pulgar al cerrar la tapa.



¡AVISO! Peligro de daños

El incumplimiento de estas instrucciones puede provocar que la tapa se rompa.

- Cierre la tapa todo lo posible sin pellizcarse el pulgar, mientras mantiene el bloqueo abajo, para evitar que se rompa.

- ✓ La tapa debería estar ahora formando aproximadamente el ángulo mostrado (fig. 16, página 12).
- Retire la mano del bloqueo (B) y continúe cerrando la tapa por completo.



NOTA

Los toques pueden soltarse de su posición correcta durante el procedimiento final de cierre. Vuelva a colocar la tapa como se indica a continuación:

- Accione los bloqueos a ambos lados de la tapa simultáneamente.
- Levante y vuelva a colocar la tapa.

8 Garantía

Se aplica el período de garantía estipulado por la ley. Si el producto está defectuoso, contacte con el punto de venta o con la sucursal del fabricante en su país (visite dometic.com/dealer).

Para tramitar la reparación y la garantía, incluya los siguientes documentos cuando envíe el producto:

- Una copia de la factura con fecha de compra
- El motivo de la reclamación o una descripción de la avería

Tenga en cuenta que una reparación por medios propios o no profesionales puede tener consecuencias de seguridad y suponer la anulación de la garantía.

9 Gestión de residuos

Reciclaje de productos con pilas no sustituibles, baterías recargables o fuentes de luz



- Si el producto contiene pilas no sustituibles, baterías recargables o fuentes de luz, no es necesario que las quite antes de desecharlo.



- Cuando vaya a desechar definitivamente el producto, infórmese en el centro de reciclaje más cercano o en un comercio especializado sobre las normas pertinentes de gestión de residuos.



- El producto podrá desecharse gratuitamente.

Reciclaje de materiales de embalaje



- Deseche el material de embalaje en el contenedor de reciclaje correspondiente.

Datos técnicos

Encontrará más información sobre el producto a través del código QR de la clasificación de consumo energético que aparece en el producto o en el sitio web eprel.ec.europa.eu.

	CFF12	CFF20	CFF35
Volumen total:	13 l	21 l	34 l
Tensión de conexión:	12/24 V $\overline{\text{---}}$ 100 a 240 V \sim		
Corriente nominal:	12 V $\overline{\text{---}}$: 6 A 24 V $\overline{\text{---}}$: 3,3 A 240 V \sim : 0,35 A	12 V $\overline{\text{---}}$: 6,5 A 24 V $\overline{\text{---}}$: 3,4 A 240 V \sim : 0,38 A	12 V $\overline{\text{---}}$: 7,8 A 24 V $\overline{\text{---}}$: 3,5 A 240 V \sim : 0,4 A
Potencia de refrigeración:	+20 °C a -18 °C (+68 °F a +0 °F)		
Clase climática:	N, T		
Temperatura ambiente:	+16 °C a +43 °C (+60 °F a +110 °F)		
Refrigerante:	R134a		
Volumen del refrigerante:	26 g	28 g	34 g
Equivalente de CO ₂ :	0,037 t	0,040 t	0,049 t
Índice GWP (Global warming potential):	1430		
Nivel de ruido:	44 dB (A)	48 dB (A)	45 dB (A)
Dimensiones Dimensiones (An x Al x Fo) en mm (asas incluidas): Dimensiones (An x Al x Fo) en mm (asas no incluidas):	- 235 x 380 x 562 mm	283 x 430 x 660 mm 283 x 430 x 533 mm	715 x 407 x 398 mm 590 x 500 x 443 mm
Peso:	9,4 kg	10,5 kg	17,2 kg

	CFF45	CFF70DZ
Volumen total:	44 l	70 l (30 l/40 l)
Tensión de conexión:	12/24 V \equiv 100 a 240 V \sim	
Corriente nominal:	12 V \equiv : 8,6 A 24 V \equiv : 3,8 A 240 V \sim : 0,41 A	12 V \equiv : 9,0 A 24 V \equiv : 4,0 A 240 V \sim : 0,34 A
Potencia de refrigeración:	+20 °C a -18 °C (+68 °F a +0 °F)	
Clase climática:	N, T	
Temperatura ambiente:	+16 °C a +43 °C (+60 °F a +110 °F)	
Refrigerante:	R134a	
Volumen del refrigerante:	43 g	34 g
Equivalente de CO ₂ :	0,061 t	0,049 t
Índice GWP (Global warming potential):	1430	
Nivel de ruido:	47 dB (A)	48 dB (A)
Dimensiones Dimensiones (An x Al x Fo) en mm (asas incluidas): Dimensiones (An x Al x Fo) en mm (asas no incluidas):	715 x 475 x 398 mm 590 x 475 x 398 mm	914 x 500 x 443 mm 785 x 500 x 443 mm
Peso:	18,6 kg	26,0 kg

**NOTA**

Si la temperatura ambiente es mayor de +32 °C (+90 °F), no se puede alcanzar la temperatura mínima.

Conformidad:



Este producto contiene gases fluorados de efecto invernadero.

La unidad de refrigeración está sellada herméticamente.

Leia atentamente as presentes instruções e siga todas as instruções, orientações e avisos incluídos neste manual, de modo a garantir sempre a correta instalação, utilização e manutenção do produto. É OBRIGATÓRIO manter estas instruções junto com o produto.

Ao utilizar o produto, está a confirmar que leu atentamente todas as instruções, orientações e avisos, e que compreende e aceita cumprir os termos e condições estabelecidos no presente manual. Aceita utilizar este produto exclusivamente para o fim e a aplicação a que se destina e de acordo com as instruções, orientações e avisos estabelecidos neste manual, assim como de acordo com todas as leis e regulamentos aplicáveis. Caso não leia nem siga as instruções e os avisos aqui estabelecidos, poderá sofrer ferimentos pessoais ou causar ferimentos a terceiros e o produto ou outros materiais nas proximidades poderão ficar danificados. Este manual do produto, incluindo as instruções, orientações e avisos, bem como a documentação relacionada, podem estar sujeitos a alterações e atualizações. Para consultar as informações atualizadas do produto, visite documents.domestic.com.

Índice

1	Explicação dos símbolos	105
2	Indicações de segurança	106
3	Material fornecido	109
4	Utilização adequada	109
5	Operação	112
6	Limpeza e manutenção	122
7	Resolução de falhas	123
8	Garantia	125
9	Eliminação	125

1 Explicação dos símbolos



PERIGO!

Indicação de segurança: indica uma situação perigosa que, se não for evitada, resultará em morte ou ferimentos graves.



AVISO!

Indicação de segurança: Indica uma situação perigosa que, se não for evitada, pode causar a morte ou ferimentos graves.



PRECAUÇÃO!

Indicação de segurança: Indica uma situação perigosa que, se não for evitada, pode causar ferimentos ligeiros ou moderados.



NOTA!

Indica uma situação que, se não for evitada, pode causar danos materiais.

**OBSERVAÇÃO**

Informações suplementares para a utilização do produto.

2 Indicações de segurança



PERIGO! O incumprimento destes avisos resultará em morte ou ferimentos graves.

Risco de eletrocussão

- Em barcos: em caso de funcionamento com rede elétrica, certifique-se de que a sua alimentação de corrente está protegida por um disjuntor.
- Nunca toque em cabos não blindados com as mãos desprotegidas. Isto aplica-se, em especial, durante o funcionamento do aparelho com rede de corrente alternada.
- Antes de colocar o aparelho em funcionamento, certifique-se de que a conexão e a ficha estão secas.



AVISO! O incumprimento destes avisos poderá resultar em morte ou ferimentos graves.

Risco de eletrocussão

- Não coloque o aparelho de refrigeração em funcionamento se este apresentar danos visíveis.
- Se o cabo de alimentação deste aparelho de refrigeração estiver danificado, ele terá de ser substituído para evitar perigos.
- As reparações neste aparelho de refrigeração só podem ser realizadas por técnicos qualificados. Reparações inadequadas podem dar origem a perigos consideráveis.
- Ligue o aparelho a tomadas que garantam uma ligação correta, sobretudo se o aparelho tiver de ser ligado à terra.

Perigo de incêndio

- Ao colocar o aparelho, certifique-se de que o cabo de alimentação não fica preso nem é danificado.
- Não coloque tomadas múltiplas ou fontes de alimentação portáteis na parte de trás do aparelho.
- Mantenha desimpedidas as aberturas de ventilação na carcaça do dispositivo ou nos acessórios montados.

- Não utilize objetos mecânicos ou outros meios para acelerar o processo de descongelamento a não ser os recomendados pelo fabricante.
- Não danifique o circuito de refrigeração.

Risco para a saúde

- Este aparelho pode ser utilizado por crianças a partir dos 8 anos e pessoas com capacidades físicas, sensoriais ou mentais reduzidas ou sem experiência e conhecimento se forem supervisionadas ou receberem instruções sobre a utilização do aparelho de forma segura e compreenderem os perigos implicados.
- As crianças não podem brincar com o aparelho.
- A limpeza e a manutenção não podem ser efetuadas por crianças sem supervisão.
- Crianças com idades entre os 3 e os 8 anos podem colocar e tirar itens de aparelhos de refrigeração.

Perigo de explosão

- Não guarde quaisquer substâncias potencialmente explosivas, tais como latas de spray com um carburante inflamável, no aparelho de refrigeração.



PRECAUÇÃO! O incumprimento destas advertências poderá resultar em ferimentos ligeiros ou moderados.

Risco de eletrocussão

- Desligue o aparelho de refrigeração da alimentação elétrica
 - Antes de cada limpeza e manutenção
 - Depois de cada utilização

Risco para a saúde

Para evitar a contaminação de alimentos, respeite as seguintes instruções:

- Verifique se a potência de refrigeração do aparelho cumpre os requisitos para o armazenamento dos géneros alimentícios ou dos medicamentos que pretende refrigerar.
- Os géneros alimentícios só podem ser guardados nas embalagens originais ou em recipientes adequados.
- Abrir o aparelho de refrigeração durante longos períodos pode provocar um aumento significativo da temperatura nos compartimentos do aparelho.
- Limpe regularmente as superfícies que entram em contacto com géneros alimentícios e os sistemas de drenagem acessíveis.

- Se o aparelho ficar vazio durante longos períodos:
 - Desligue o aparelho.
 - Descongele o aparelho.
 - Limpe e seque o aparelho.
 - Deixe a tampa aberta para impedir o crescimento de bolor no interior do aparelho.

**NOTA! Risco de danos**

- Verifique se a especificação de tensão na placa de características corresponde à da alimentação de energia.
- Conecte o aparelho de refrigeração apenas do seguinte modo:
 - Com o cabo de conexão CC a uma fonte de alimentação CC no veículo
 - Ou com o cabo de conexão de corrente alternada a uma fonte de alimentação de corrente alternada
- Nunca retire a ficha da tomada puxando pelo cabo.
- Se o aparelho de refrigeração estiver ligado a uma tomada de corrente contínua, desligue o aparelho de refrigeração e outros aparelhos consumidores da bateria antes de ligar um carregador rápido.
- Se o aparelho de refrigeração estiver ligado a uma saída de corrente contínua, desconecte o aparelho de refrigeração ou desligue-o quando desligar o motor. Caso contrário, a bateria do veículo pode descarregar.
- O aparelho de refrigeração não é adequado para o transporte de materiais cáusticos ou materiais que contenham solventes.
- O isolamento do aparelho de refrigeração contém ciclopentano inflamável e requer medidas de eliminação especiais. No fim da respetiva vida útil, encaminhe o aparelho de refrigeração para um centro de reciclagem adequado.
- Não utilize aparelhos elétricos dentro do aparelho de refrigeração, exceto se esses aparelhos forem recomendados pelo fabricante para o efeito.
- Não coloque o aparelho de refrigeração na proximidade de chamas abertas ou de outras fontes de calor (aquecedores, radiação solar direta, fornos a gás, etc.).

- **Risco de sobreaquecimento!**

Certifique-se sempre de que existe um espaço mínimo de ventilação de 50 mm nos quatro lados do aparelho de refrigeração. Mantenha a área de ventilação livre de quaisquer objetos que possam obstruir o fluxo de ar para os componentes de refrigeração.

Não coloque o aparelho de refrigeração em compartimentos fechados ou em áreas sem circulação de ar ou com uma circulação de ar muito reduzida.

- Certifique-se de que as aberturas de ventilação não estão tapadas.
- Não verta líquidos nem gelo para dentro do recipiente interior.
- Nunca mergulhe o aparelho de refrigeração em água.
- Proteja o aparelho de refrigeração e os cabos do calor e da humidade.
- O aparelho não pode ser exposto à chuva.

3 Material fornecido

Posição na fig. 1, página 3	Quantidade	Descrição
1	1	Geleira
2	1	Cabo de conexão de corrente contínua
3	1	Cabo de conexão de corrente alternada
4	2	Apenas CFF20, CFF35, CFF45, CFF70DZ: Conjunto de pegas de transporte constituído por: <ul style="list-style-type: none"> • 4 suportes • 2 pegas • 8 parafusos de fixação • 1 chave Allen
5	1	Apenas CFF12: Correia de ombro
–	1	Manual de instruções

4 Utilização adequada

O aparelho de refrigeração é adequado para refrigerar géneros alimentícios. O aparelho de refrigeração também é adequado para a utilização em veículos ou em embarcações.

O aparelho de refrigeração foi desenvolvido para ser ligado a uma fonte de alimentação de bordo de corrente contínua de veículos ou barcos, a uma bateria de corrente contínua auxiliar ou a uma fonte de alimentação de corrente alternada.

O aparelho de refrigeração é adequado para utilização em campismo.

O aparelho de refrigeração está concebido para ser utilizado em aplicações domésticas e semelhantes, tais como

- áreas de cozinha do pessoal em estabelecimentos comerciais, escritórios e outros ambientes de trabalho
- explorações agrícolas
- por clientes em hotéis, motéis e outros ambientes de tipo residencial
- ambientes do tipo “bed and breakfast”
- aplicações do ramo de catering e em aplicações semelhantes do comércio grossista

Este produto destina-se exclusivamente à aplicação e aos fins pretendidos com base nestas instruções.

Este manual fornece informações necessárias para proceder a uma instalação e/ou a uma operação adequadas do produto. Uma instalação e/ou uma operação ou manutenção incorretas causarão um desempenho insatisfatório e uma possível avaria.

O fabricante não aceita qualquer responsabilidade por danos ou prejuízos no produto resultantes de:

- Montagem ou ligação incorreta, incluindo sobretensões
- Manutenção incorreta ou utilização de peças sobressalentes não originais fornecidas pelo fabricante
- Alterações ao produto sem autorização expressa do fabricante
- Utilização para outras finalidades que não as descritas no presente manual

A Dometic reserva-se o direito de alterar o design e as especificações do produto.

Descrição do funcionamento

A refrigeração é efetuada através de um circuito de refrigeração com compressor que requer pouca manutenção. O elevado isolamento e o compressor potente asseguram uma refrigeração eficiente e rápida.

A geleira é adequada para a utilização móvel.

A geleira resiste a uma inclinação de 30°, por exemplo, em barcos, durante períodos curtos.

4.1 Âmbito de funções

- Fonte de alimentação com ligação prioritária à fonte de alimentação de corrente alternada
- Monitorizador da bateria com três níveis para proteção da bateria do veículo desliga-se automaticamente se a tensão da bateria for baixa
- Monitor com indicador da temperatura em °C e °F
- Regulação da temperatura: com dois botões em passos de 1 °C (2 °F)
- Função de regulação de intensidade da luminosidade do monitor com 3 níveis
- Suporte para copos amovível (apenas CFF 12)
- Cesto de arame amovível (apenas CFF 35, CFF 45, CFF 70DZ)
- Pegas de transporte amovíveis (apenas CFF 20, CFF 35, CFF 45, CFF 70DZ)

4.2 Elementos de comando e de indicação

Linguetas da tampa (fig. 2, página 4)

Painel de comando (fig. 3, página 5)

Item	Descrição	Explicação
1	ON OFF	Liga ou desliga a geleira quando o botão é pressionado durante um a dois segundos
2	POWER "⏻"	Indicação de estado LED acende a verde: O compressor está ligado LED acende a laranja: O compressor está desligado LED pisca a laranja: o monitor desliga-se automaticamente devido a uma tensão da bateria baixa
3	ERROR	LED pisca a vermelho: O aparelho está ligado, mas não está operacional
4	-	Monitor, indica a informação Apenas CFF 70DZ: Apresenta um monitor por zona
5	SET	Seleciona o modo de introdução – Regulação da temperatura – Representação em Celsius ou Fahrenheit – Regulação do monitorizador da bateria – Regulação da luminosidade do monitor

Item	Descrição	Explicação
6	DOWN –	Prima uma vez para reduzir o valor
7	UP +	Prima uma vez para aumentar o valor
8		Apenas CFF70DZ: Indicação de estado: O LED acende a azul quando o compartimento está a refrigerar

Ligações de encaixe (fig. 4, página 5)

Item	Descrição
1	Ligação de encaixe da alimentação de tensão em corrente alternada
2	Porta-fusíveis de corrente alternada
3	Tampa do fusível de corrente contínua
4	Ligação de encaixe da alimentação de tensão em corrente contínua

5 Operação

Para evitar desperdício alimentar, observe o seguinte:

- Mantenha as oscilações de temperatura o mais reduzidas possível. Abra o aparelho de refrigeração apenas as vezes que forem necessárias e apenas durante o tempo necessário. Armazene os alimentos de modo a que o ar continue a circular bem.
- Ajuste a temperatura à quantidade e ao tipo de alimentos.
- Os alimentos podem absorver ou libertar facilmente cheiro ou sabor. Armazene os alimentos sempre bem cobertos ou em recipientes/garrafas fechadas.

5.1 Antes da primeira utilização



OBSERVAÇÃO

Por razões de higiene, antes de colocar a sua geleira em funcionamento pela primeira vez, deverá limpar o interior e o exterior com um pano húmido (ver também capítulo “Limpeza e manutenção” na página 122).

Montar as pegas (apenas CFF 20, CFF 35, CFF 45, CFF 70DZ) (fig. 5, página 6)

As pegas são fornecidas desmontadas. Se pretende montar as pegas, proceda do seguinte modo:

1. Encaixe dois suportes (1) e uma pega (2) para montar uma pega.
2. Fixe os suportes com os parafusos fornecidos nos orifícios existentes.

Inverter a abertura da tampa

- ▶ **CFF70DZ:** Para inverter a abertura da tampa, proceda como ilustrado (fig. 6, página 7).

Abrir ou remover a tampa (fig. 7, página 8)

- ▶ Para abrir a tampa, desencaixe (A).
CFF35, CFF45: A tampa pode ser aberta dos dois lados.
- ▶ **CFF35, CFF45:** Para remover a tampa, desencaixe as linguetas de ambos os lados ao mesmo tempo (B).
CFF12, CFF20, CFF70DZ: Para remover a tampa, pressione-a para lá da posição de abertura da tampa (B).

Posição de abertura da tampa (fig. 8, página 9)

A tampa tem uma posição de abertura integrada (A). Não force a tampa para além desta posição integrada (B).



NOTA! Risco de danos

CFF35, CFF45: Se a tampa foi demasiado forçada, siga os passos descritos no capítulo “Tampa para além do batente embutido (apenas CFF35, CFF45)” na página 124.

Remover o suporte para copos (apenas CFF 12) (fig. 9, página 9)

- ▶ Retire o suporte para copos levantando-o para aceder a uma área de arrumação prática.

Remover o cesto (fig. 10, página 10 e fig. 11, página 10)



NOTA! Risco de danos

Se o cesto for removido com a tampa aberta, esta poderá ficar riscada e o cesto deformado. Recomendamos que remova a tampa antes de remover o cesto.

Selecionar as unidades de temperatura

As unidades de representação de temperatura podem ser alternadas entre Celsius e Fahrenheit da seguinte forma:

1. Ligue a geleira.
 2. **CFF12, CFF20, CFF35, CFF45:** Prima o botão "SET" (fig. **3** 5, página 5) duas vezes.
CFF70DZ: Prima o botão "SET" (fig. **3** 5, página 5) três vezes.
 3. Utilize os botões "UP +" (fig. **3** 7, página 5) ou "DOWN -" (fig. **3** 6, página 5) para selecionar Celsius ou Fahrenheit.
- ✓ O monitor indica, durante alguns segundos, a unidade de temperatura selecionada. O monitor pisca algumas vezes antes de voltar a apresentar a temperatura atual.

5.2 Poupar energia

- Escolha um local bem ventilado e protegido da luz solar direta.
- Primeiro, deixe os alimentos quentes arrefecerem antes de os refrigerar no aparelho de refrigeração.
- Não abra o aparelho de refrigeração mais vezes do que as necessárias.
- Não deixe o aparelho de refrigeração aberto durante mais tempo do que o necessário.
- Se a geleira estiver equipada com um cesto: Para um consumo de energia otimizado, posicione o cesto na sua posição original de entrega.
- Verifique regularmente se a vedação da tampa ainda está corretamente encaixada.
- Descongele a geleira assim que se formar uma camada de gelo.
- Evite temperaturas desnecessariamente baixas.

5.3 Ligar a geleira

Ligar a uma bateria (carro ou barco)

A geleira pode funcionar com 12 V ou 24 V==.



NOTA! Risco de danos

Desligue a geleira e outros consumidores da bateria antes de ligar a bateria a um carregador rápido.

As sobretensões podem danificar o sistema eletrónico do aparelho.

Por motivos de segurança, a geleira está equipada com um sistema eletrónico para evitar a inversão da polaridade. Desta forma, protege-se a geleira de um curto-circuito ao ligar a mesma a uma bateria.

Utilização de uma ficha de corrente contínua com fusível



NOTA! Risco de danos

Para proteção do aparelho, o cabo de corrente contínua fornecido inclui um fusível no interior da ficha. **Não** remova a ficha de corrente contínua com fusível.

Utilize apenas o cabo de corrente contínua fornecido.

1. Ligue o cabo de conexão de corrente contínua (fig. **1** 2, página 3) à tomada de tensão em corrente contínua da geleira (fig. **4** 4, página 5).
2. Ligue o cabo de conexão a uma tomada de corrente contínua.

Conexão a uma rede de corrente alternada



PERIGO! Risco de eletrocussão

O incumprimento destes avisos resultará em morte ou ferimentos graves.

- Nunca manuseie as fichas e os interruptores quando tiver as mãos molhadas ou quando tiver os pés em pavimento molhado.
- Se estiver a utilizar a sua geleira a bordo de um barco com ligação a uma rede de corrente alternada, deverá instalar sempre um disjuntor de tensão residual entre a rede de corrente alternada e a geleira. Solicite o parecer de um técnico especializado.

As geleiras possuem uma fonte de alimentação integrada para múltiplas tensões com sistema de ligação prioritária a uma fonte de tensão em corrente alternada. A ligação prioritária comuta automaticamente o funcionamento da geleira para corrente alternada se o aparelho estiver ligado a uma fonte de alimentação de corrente alternada, mesmo que o cabo de conexão de corrente contínua ainda esteja ligado.

Ao comutar entre a fonte de alimentação de corrente alternada e a alimentação por bateria, o LED vermelho pode acender brevemente.

1. Ligue o cabo de conexão de corrente alternada (fig. **1** 3, página 3) à tomada de tensão em corrente alternada da geleira (fig. **4** 1, página 5).
2. Ligue o cabo de conexão a uma tomada de corrente alternada.

5.4 Utilizar o monitorizador da bateria

O aparelho está equipado com um monitorizador de bateria multinível que protege a bateria do seu veículo contra uma descarga profunda ao ser ligada à rede de bordo de corrente contínua.

Se a geleira for operada com a ignição do veículo desligada, desliga-se automaticamente assim que a tensão de alimentação descer abaixo de um valor definido. A geleira liga-se novamente assim que a bateria estiver carregada até ao nível de tensão para o novo arranque.



NOTA! Risco de danos

Quando desligada pelo monitorizador da bateria, a bateria deixará de estar completamente carregada. Evite ligar repetidamente ou utilizar consumidores de energia sem fases de carregamento longas. Certifique-se de que a bateria está carregada.

No modo "HIGH", o monitorizador da bateria responde mais rapidamente do que nos níveis "LOW" e "MED" (ver tabela seguinte).

Modo do monitorizador da bateria	LOW	MED	HIGH
Tensão de desconexão a 12 V	10.1 V	11.2 V	11.8 V
Tensão de novo arranque a 12 V	11.4 V	12.2 V	12.6 V
Tensão de desconexão a 24 V	21.5 V	24.1 V	24.6 V
Tensão de novo arranque a 24 V	23.0 V	25.3 V	26.2 V

O modo do monitorizador da bateria pode ser selecionado como se segue:

1. Ligue a geleira.
 2. Prima o botão "SET" (fig. **3** 5, página 5):
 - **CFF12, CFF20, CFF35, CFF45:** três vezes.
 - **CFF70DZ:** Quatro vezes.
 3. Use os botões "UP +" (fig. **3** 7, página 5) ou "DOWN –" (fig. **3** 6, página 5) para selecionar o modo do monitorizador da bateria.
- ✓ No monitor é exibida a seguinte informação:
Lo (LOW), ME (MED), Hi (HIGH)
 - ✓ O monitor exibe, durante alguns segundos, o modo selecionado. O monitor pisca algumas vezes antes de voltar a apresentar a temperatura atual.

**OBSERVAÇÃO**

Se a geleira for alimentada pela bateria de arranque, selecione o modo do monitorizador da bateria "HIGH". Se a geleira estiver conectada a uma bateria de alimentação, o modo do monitorizador da bateria "LOW" será suficiente.

5.5 Utilizar a geleira

**NOTA! Perigo de sobreaquecimento**

Certifique-se sempre de que existe ventilação suficiente por forma a que o calor gerado durante o funcionamento possa ser dissipado. Assegure-se de que as aberturas de ventilação não estão tapadas. Certifique-se de que o dispositivo está posicionado a uma distância suficiente de paredes e outros objetos de modo a que o ar possa circular.

1. Coloque a geleira sobre uma base estável.
Certifique-se de que as aberturas de ventilação não estão tapadas e que o ar aquecido consegue dissipar-se. Recomendamos uma distância de pelo menos 50 mm à volta das aberturas de ventilação.

**NOTA! Risco de danos**

Coloque a geleira como ilustrado (fig. **1**, página 3). Se utilizar a geleira noutra posição, pode danificá-la.

2. Conecte a geleira (ver capítulo "Ligar a geleira" na página 114).

**NOTA! Perigo de temperatura excessivamente baixa**

Certifique-se de que apenas objetos/produtos que possam ser refrigerados à temperatura selecionada são colocados na geleira.

3. Prima o botão "ON/OFF" (fig. **3** 1, página 5) durante um a dois segundos.
 - ✓ O LED "⏻" acende-se (fig. **3** 2, página 5).
 - ✓ O monitor (fig. **3** 4, página 5) liga-se e indica a temperatura atual.
 - ✓ A geleira começa a refrigerar o interior.

**OBSERVAÇÃO**

No funcionamento com bateria, o monitor desliga-se automaticamente se a tensão da bateria for baixa. O LED "⏻" pisca em cor laranja.

Trancar a tampa da geleira

1. Feche a tampa.
2. Pressione a lingueta (fig. **2**, página 4) para baixo até encaixar de forma audível.



OBSERVAÇÃO

CFF35, CFF45: Ao trancar a tampa, certifique-se de que ambos os pinos laterais das linguetas estão totalmente encaixados para garantir uma boa vedação da tampa. Uma lingueta poderá encaixar-se ligeiramente antes da outra.

Se a tampa não estiver fechada de igual forma em ambos os lados, pressione até ouvir um segundo clique.

5.6 Fixar a geleira durante o transporte (CFF 12)

Ao transportar a geleira num veículo, pode fixar o aparelho com o cinto de segurança ou com fixadores de bagagem para que se mantenha na sua posição.



AVISO!

Certifique-se de que a geleira está corretamente fixada. Caso contrário, em caso de travagem brusca, o aparelho pode deslocar-se e causar lesões graves nos passageiros.

Fixar com um cinto de segurança

- Proceda como ilustrado (fig. **12**, página 11).

Fixar com fixadores de bagagem

- Proceda como ilustrado (fig. **13**, página 11).

5.7 Regular a temperatura

CFF12, CFF20, CFF35, CFF45

1. Prima o botão "SET" (fig. **3** 5, página 5) uma vez.
 2. Utilize os botões "UP +" (fig. **3** 7, página 5) e "DOWN -" (fig. **3** 6, página 5) para selecionar a temperatura de refrigeração.
- ✓ A temperatura de refrigeração aparece no monitor durante alguns segundos. O monitor pisca algumas vezes e a temperatura atual volta a ser apresentada.

CFF70DZ

1. Prima o botão "SET" (fig. **3** 5, página 5):
 - uma vez para o compartimento grande
 - duas vezes para o compartimento pequeno
- ✓ O monitor do compartimento selecionado pisca.
2. Utilize os botões "UP +" (fig. **3** 7, página 5) e "DOWN –" (fig. **3** 6, página 5) para selecionar a temperatura de refrigeração.
Cada compartimento pode ser posto a funcionar como frigorífico ou congelador.
- ✓ A temperatura de refrigeração aparece no monitor do compartimento selecionado durante alguns segundos. O monitor pisca algumas vezes e a temperatura atual volta a ser apresentada.

5.8 Desligar ou ligar um compartimento (CFF70DZ)

Se necessitar apenas de um compartimento, é possível desligar o outro para poupar energia.

Desligar um compartimento

Se o monitor do compartimento exibir uma temperatura, pode desligar o compartimento do seguinte modo:

1. Prima o botão "SET" (fig. **3** 5, página 5):
 - Uma vez para o compartimento grande
 - Duas vezes para o compartimento pequeno
- ✓ O monitor do respetivo compartimento pisca.
2. Pressione o botão "ON/OFF" (fig. **3** 1, página 5).
- ✓ "OFF" pisca durante cinco segundos no monitor do respetivo compartimento de refrigeração e, em seguida, é exibido "OFF".

Ligar um compartimento

Se o monitor do compartimento exibir "OFF", pode ligar o compartimento do seguinte modo:

1. Prima o botão "SET" (fig. **3** 5, página 5):
 - Uma vez para o compartimento grande
 - Duas vezes para o compartimento pequeno
- ✓ O monitor do respetivo compartimento pisca.
2. Pressione o botão "ON/OFF" (fig. **3** 1, página 5).

- ✓ A temperatura de refrigeração aparece no monitor durante alguns segundos. O monitor pisca algumas vezes e a temperatura atual é apresentada.

5.9 Definir a luminosidade do monitor

A luminosidade do monitor pode ser regulada para condições de pouca iluminação ambiente. Para definir o nível de regulação de intensidade da luminosidade do monitor, proceda da seguinte forma:

1. Ligue a geleira.
 2. Prima o botão "SET" (fig. **3** 5, página 5):
 - **CFF12, CFF20, CFF35, CFF45:** Quatro vezes.
 - **CFF70DZ:** Cinco vezes.
 3. Utilize os botões "UP +" (fig. **3** 7, página 5) ou "DOWN –" (fig. **3** 6, página 5) para definir a luminosidade do monitor.
- ✓ No monitor é exibida a seguinte informação:
d0 (predefinição), d1 (médio), d2 (escuro)
 - ✓ O monitor exibe, durante alguns segundos, o modo definido. O monitor pisca duas vezes antes de voltar a apresentar a temperatura atual.



OBSERVAÇÃO

- A definição de fábrica da luminosidade do monitor é d0 (predefinição).
- Em caso de falha, a luminosidade volta automaticamente para d0 (predefinição). Após a resolução de falhas, a luminosidade definida é reativada.

5.10 Desligar a geleira

1. Esvazie a geleira.
2. Desligue a geleira.
3. Desconecte o cabo de conexão.

Se não pretender utilizar a geleira durante um longo período:

- ▶ Deixe a tampa ligeiramente aberta. Assim, evita-se a formação de odores.

5.11 Descongela a geleira

A humidade do ar pode formar gelo no interior da geleira ou no evaporador. Tal reduz a potência de refrigeração.

**NOTA! Risco de danos**

Nunca utilize ferramentas duras ou pontiagudas para retirar as camadas de gelo ou soltar objetos congelados.

Proceda do seguinte modo para descongelar a geleira:

1. Retire os produtos que se encontram na geleira.
2. Se necessário, guarde-os noutra aparelho de refrigeração para que permaneçam refrigerados.
3. Desligue o aparelho.
4. Deixe a tampa aberta.
5. Limpe a água de descongelação.

5.12 Substituir o fusível de corrente alternada

**PERIGO! Risco de eletrocussão**

O incumprimento deste aviso resultará em morte ou ferimentos graves. Antes da substituição do fusível do aparelho, desligue a fonte de alimentação e retire o cabo de conexão.

1. Desligue a fonte de alimentação do aparelho.
2. Retire o cabo de conexão.
3. Retire o encaixe do fusível (fig. **4** 2, página 5) com uma chave de parafusos.
4. Substitua o fusível de vidro danificado por um fusível novo com o mesmo tipo e a mesma especificação (4 A, 250 V).
5. Volte a pressionar o encaixe do fusível para dentro da caixa.
6. Volte a ligar a fonte de alimentação ao aparelho.

5.13 Substituir o fusível de corrente contínua do aparelho

1. Desligue a fonte de alimentação do aparelho.
2. Retire a tampa do fusível (fig. **4** 3, página 5) para aceder ao fusível.
3. Inverta a tampa do fusível e utilize o gancho para remover o fusível.
4. Substitua o fusível danificado por um novo do mesmo tipo (fusível de encaixe plano padrão para automóveis, 10 A).
5. Volte a colocar a tampa do fusível.
6. Volte a ligar a fonte de alimentação ao aparelho.

5.14 Substituir o fusível da ficha de corrente contínua

- ▶ Substitua o fusível da ficha de corrente contínua, conforme ilustrado em fig. 14, página 12.

5.15 Substituir a placa de circuito impresso da luz



NOTA! Risco de danos

Para evitar quaisquer perigos, a lâmpada só pode ser substituída pelo fabricante, por um agente de assistência ou por uma pessoa com qualificação semelhante.

6 Limpeza e manutenção



AVISO! Risco de eletrocussão

O incumprimento deste aviso poderá resultar em morte ou ferimentos graves.

Desconecte sempre o aparelho da fonte de alimentação antes de proceder à limpeza e manutenção.



NOTA! Risco de danos

- Nunca limpe o aparelho de refrigeração sob água corrente ou em água de lavar a loiça.
- Não utilize produtos de limpeza abrasivos ou objetos duros para a limpeza, pois estes podem danificar o aparelho de refrigeração.

- ▶ De vez em quando, limpe o interior e o exterior do aparelho de refrigeração com um pano húmido.
- ▶ Certifique-se que as aberturas de entrada e saída de ar do aparelho estão livres de pó e sujidade para que, durante o funcionamento, o calor possa ser libertado e o aparelho não seja danificado.

7 Resolução de falhas

Problema	Possível causa	Resolução
O aparelho não funciona, o LED não acende.	Não existe tensão na tomada de corrente conectada.	Conectado a tomada de corrente contínua: Na maioria dos veículos, a ignição tem de ser ligada antes de ser possível fornecer energia à tomada de corrente contínua. Conectado a tomada de corrente alternada: Tente novamente noutra tomada.
	Um dos fusíveis do aparelho está danificado.	Substitua o fusível danificado do aparelho, ver capítulo “Substituir o fusível de corrente alternada” na página 121 ou capítulo “Substituir o fusível de corrente contínua do aparelho” na página 121.
	O adaptador de corrente alternada está avariado.	A reparação apenas pode ser realizada por um serviço de assistência técnica autorizado.
O aparelho não refrigera (ficha inserida na tomada, o LED “POWER” acende).	Avaria no compressor.	A reparação apenas pode ser realizada por um serviço de assistência técnica autorizado.
O aparelho não refrigera (ficha inserida na tomada, o LED “POWER” pisca a laranja, o monitor está desligado).	O monitorizador da bateria foi definido a um nível demasiado elevado.	Selecione uma definição inferior do monitorizador da bateria.
	Tensão da bateria demasiado baixa.	Verifique a bateria e, se necessário, carregue-a.

Problema	Possível causa	Resolução
Durante o funcionamento na tomada de corrente contínua: A ignição está ligada, o aparelho não funciona e o LED não acende.	A tomada de corrente contínua está suja. Tal origina um mau contacto eléctrico.	Se a ficha da sua geleira ficar muito quente na tomada de corrente contínua, é necessário limpar a tomada de corrente contínua ou a ficha não foi montada corretamente.
	O fusível da ficha de corrente contínua está queimado.	Substitua o fusível da ficha de corrente contínua, ver capítulo “Substituir o fusível da ficha de corrente contínua” na página 122.
	O fusível de corrente contínua do aparelho está queimado.	Substitua o fusível danificado, ver capítulo “Substituir o fusível de corrente contínua do aparelho” na página 121.
	O fusível do veículo está queimado.	Substitua o fusível da tomada de corrente contínua do veículo. Consulte o manual de instruções do seu veículo.
O monitor apresenta uma mensagem de erro (p. ex., “Err1”) e o aparelho não refrigera.	O aparelho desligou-se devido a uma falha interna.	A reparação apenas pode ser realizada por um serviço de assistência técnica autorizado.

7.1 Tampa para além do batente embutido (apenas CFF35, CFF45)

Caso a tampa tenha sido forçada além do batente embutido, proceda da seguinte forma (fig. 15, página 12):

- ▶ Segure na tampa com uma mão (**A**).
- ▶ Pressione a lingueta com a outra mão (**B**).



PRECAUÇÃO! Risco para a saúde

O incumprimento desta advertência poderá resultar em ferimentos ligeiros ou moderados.
Tenha cuidado para não entalar o dedo enquanto fecha a tampa.



NOTA! Risco de danos

O incumprimento desta instrução pode levar a que a tampa se parta.

- ▶ Feche a tampa o mais que conseguir sem entalar o dedo, enquanto pressiona a lingueta para evitar que se parta.

- ✓ Nesta altura, a tampa deve estar no ângulo ilustrado (fig. 15, página 12).
- Retire a mão da lingueta (B) e continue a fechar a tampa até ao fim.



OBSERVAÇÃO

As dobradiças poderão soltar-se da posição correta durante a ação de fecho final. Reposicione a tampa como se segue:

- Desencaixe simultaneamente as linguetas de ambos os lados da tampa.
- Levante e reposicione a tampa.

8 Garantia

Aplica-se o prazo de garantia legal. Se o produto apresentar defeitos, contacte o seu revendedor ou a filial do fabricante no seu país (ver dometic.com/dealer).

Para fins de reparação e do processamento da garantia, envie também os seguintes documentos quando devolver o produto:

- Uma cópia da fatura com a data de aquisição
- Um motivo de reclamação ou uma descrição da falha

Tenha em atenção que as reparações feitas por si ou por não profissionais podem ter consequências sobre a segurança e anular a garantia.

9 Eliminação

Reciclagem de produtos com baterias, baterias recarregáveis ou fontes de luz não substituíveis



- Se o produto contiver quaisquer pilhas, baterias recarregáveis ou fontes de luz não substituíveis, não tem de as remover antes da eliminação.
- Para eliminar definitivamente o produto, informe-se junto do centro de reciclagem ou revendedor mais próximo sobre as disposições de eliminação aplicáveis.
- O produto pode ser eliminado gratuitamente.

Reciclagem do material de embalagem



- Sempre que possível, coloque o material de embalagem no respetivo contentor de reciclagem.

Dados técnicos

Consulte mais informações sobre o produto através do código QR existente no rótulo energético no produto ou em eprel.ec.europa.eu.

	CFF12	CFF20	CFF35
Volume total:	13 L	21 L	34 L
Tensão de conexão:	12/24 V $\overline{\text{---}}$ 100 a 240 V \sim		
Corrente nominal:	12 V $\overline{\text{---}}$: 6 A 24 V $\overline{\text{---}}$: 3.3 A 240 V \sim : 0.35 A	12 V $\overline{\text{---}}$: 6.5 A 24 V $\overline{\text{---}}$: 3.4 A 240 V \sim : 0.38 A	12 V $\overline{\text{---}}$: 7.8 A 24 V $\overline{\text{---}}$: 3.5 A 240 V \sim : 0.4 A
Potência de refrigeração:	+20 °C a -18 °C (+68 °F a 0 °F)		
Classe climática:	N, T		
Temperatura ambiente:	+16 °C a +43 °C (+60 °F a +110 °F)		
Agente de refrigeração:	R134a		
Volume de agente de refrigeração:	26 g	28 g	34 g
Equivalente a CO ₂ :	0,037 t	0,040 t	0,049 t
Potencial de aquecimento global (PAG):	1430		
Emissão de ruído:	44 dB (A)	48 dB (A)	45 dB (A)
Dimensões (L x A x P) (incluindo pegas):	–	283 x 430 x 660 mm	715 x 407 x 398 mm
Dimensões (L x A x P) (sem pegas):	235 x 380 x 562 mm	283 x 430 x 533 mm	590 x 500 x 443 mm
Peso:	9.4 kg	10.5 kg	17.2 kg
	CFF45	CFF70DZ	
Volume total:	44 L	70 L (30 L/40 L)	
Tensão de conexão:	12/24 V $\overline{\text{---}}$ 100 a 240 V \sim		

	CFF45	CFF70DZ
Corrente nominal:	12 V $\overline{=}$: 8.6 A 24 V $\overline{=}$: 3.8 A 240 V \sim : 0.41 A	12 V $\overline{=}$: 9.0 A 24 V $\overline{=}$: 4.0 A 240 V \sim : 0.34 A
Potência de refrigeração:	+20 °C a -18 °C (+68 °F a 0 °F)	
Classe climática:	N, T	
Temperatura ambiente:	+16 °C a +43 °C (+60 °F a +110 °F)	
Agente de refrigeração:	R134a	
Volume de agente de refrigeração:	43 g	34 g
Equivalente a CO ₂ :	0,061 t	0,049 t
Potencial de aquecimento global (PAG):	1430	
Emissão de ruído:	47 dB (A)	48 dB (A)
Dimensões (L x A x P) (incluindo pegas):	715 x 475 x 398 mm	914 x 500 x 443 mm
(L x A x P) (sem pegas):	590 x 475 x 398 mm	785 x 500 x 443 mm
Peso:	18.6 kg	26.0 kg

**OBSERVAÇÃO**

Se a temperatura ambiente for superior a +32 °C (+90 °F), não é possível atingir a temperatura mínima.

Conformidade:



Este produto contém gases fluorados com efeito de estufa.

A unidade de refrigeração está hermeticamente fechada.

Si prega di leggere attentamente e di seguire tutte le istruzioni, le linee guida e le avvertenze incluse in questo manuale del prodotto, al fine di garantire che il prodotto venga sempre installato, utilizzato e mantenuto nel modo corretto. Queste istruzioni DEVONO essere conservate insieme al prodotto.

Utilizzando il prodotto, l'utente conferma di aver letto attentamente tutte le istruzioni, le linee guida e le avvertenze e di aver compreso e accettato di rispettare i termini e le condizioni qui espressamente indicati. L'utente accetta di utilizzare questo prodotto solo per lo scopo e l'applicazione previsti e in conformità con le istruzioni, le linee guida e le avvertenze indicate nel presente manuale del prodotto, nonché in conformità con tutte le leggi e i regolamenti applicabili. La mancata lettura e osservanza delle istruzioni e delle avvertenze qui espressamente indicate può causare lesioni personali e a terzi, danni al prodotto o ad altre proprietà nelle vicinanze. Il presente manuale del prodotto, comprese le istruzioni, le linee guida e le avvertenze e la relativa documentazione possono essere soggetti a modifiche e aggiornamenti. Per informazioni aggiornate sul prodotto, si prega di visitare il sito documents.dometic.com.

Indice

1	Spiegazione dei simboli	128
2	Istruzioni per la sicurezza	129
3	Dotazione	132
4	Conformità d'uso	132
5	Funzionamento	135
6	Pulizia e manutenzione	145
7	Risoluzione dei problemi	146
8	Garanzia	148
9	Smaltimento	149
10	Specifiche tecniche	149

1 Spiegazione dei simboli



PERICOLO!

Istruzione per la sicurezza: indica una situazione di pericolo che, se non evitata, provoca lesioni gravi o mortali.



AVVERTENZA!

Istruzione per la sicurezza: indica una situazione di pericolo che, se non evitata, può provocare lesioni gravi o mortali.



ATTENZIONE!

Istruzione per la sicurezza: indica una situazione di pericolo che, se non evitata, può provocare lesioni di entità lieve o moderata.

**AVVISO!**

Indica una situazione di pericolo che, se non evitata, può provocare danni alle cose.

**NOTA**

Informazioni supplementari relative all'impiego del prodotto.

2 Istruzioni per la sicurezza



PERICOLO! La mancata osservanza di queste avvertenze può causare la morte o lesioni gravi.

Pericolo di scosse elettriche

- Per le imbarcazioni: con il collegamento alla rete fare in modo che l'alimentazione elettrica sia sempre controllata da un interruttore differenziale.
- Non toccare mai i cavi esposti a mani nude. Questo vale soprattutto per il funzionamento con rete di alimentazione CA.
- Prima della messa in funzione dell'apparecchio, assicurarsi che la rete di alimentazione e la spina siano asciutte.



AVVERTENZA! La mancata osservanza di queste avvertenze potrebbe causare la morte o lesioni gravi.

Pericolo di scosse elettriche

- Non mettere in funzione il frigorifero se presenta danni visibili.
- Se il cavo di alimentazione di questo frigorifero è danneggiato, deve essere sostituito per evitare pericoli per la sicurezza.
- Questo frigorifero può essere riparato solo da personale qualificato. Riparazioni eseguite non correttamente possono creare considerevoli rischi.
- Collegare l'apparecchio a prese che garantiscano una connessione adeguata, soprattutto quando l'apparecchio deve essere collegato alla massa.

Pericolo di incendio

- Durante il posizionamento dell'apparecchio, assicurarsi che il cavo di alimentazione non venga bloccato o danneggiato.
- Non collocare prese multiple portatili o alimentatori portatili sul retro dell'apparecchio.

- Assicurare che le aperture di ventilazione nell'alloggiamento dell'apparecchio o nelle strutture da incasso non siano ostruite.
- Non utilizzare oggetti metallici o altri strumenti per cercare di accelerare il processo di sbrinamento, a meno che non siano consigliati dal produttore a tale scopo.
- Non danneggiare il circuito di raffreddamento.

Pericolo per la salute

- Questo apparecchio può essere utilizzato da bambini di età superiore a 8 anni, da persone con ridotte capacità fisiche, sensoriali o mentali o da persone inesperte o prive di conoscenze specifiche solo se sorvegliate o preventivamente istruite sull'impiego dell'apparecchio in sicurezza e se informate dei pericoli legati al prodotto stesso.
- I bambini non devono giocare con l'apparecchio.
- La pulizia e la manutenzione non devono essere eseguite da bambini senza la presenza di un adulto.
- I bambini dai 3 agli 8 anni possono caricare e scaricare i frigoriferi portatili.

Pericolo di esplosione

- Non conservare nel frigorifero sostanze esplosive come ad es. bombolette spray con gas propellente infiammabile.



ATTENZIONE! La mancata osservanza di queste precauzioni potrebbe causare lesioni lievi o moderate.

Pericolo di scosse elettriche

- Scollegare il frigorifero dall'alimentazione elettrica
 - prima di effettuare la pulizia e la cura
 - e dopo ogni utilizzo

Pericolo per la salute

Per evitare la contaminazione degli alimenti, rispettare le seguenti istruzioni:

- Controllare che la capacità di raffreddamento dell'apparecchio sia conforme ai requisiti dei generi alimentari o dei medicinali che si desidera raffreddare.
- I generi alimentari possono essere conservati solo nelle confezioni originali o in contenitori adatti.
- L'apertura prolungata del frigorifero può causare un significativo aumento della temperatura nei vani dell'apparecchio.

- Pulire regolarmente le superfici che vengono a contatto con gli alimenti e i sistemi di scarico accessibili.
- Se l'apparecchio viene lasciato vuoto per lunghi periodi:
 - Spegnerne l'apparecchio.
 - Sbrinare l'apparecchio.
 - Pulire e asciugare l'apparecchio.
 - Lasciare il coperchio aperto per evitare lo sviluppo di muffe all'interno dell'apparecchio.



AVVISO! Rischio di danni

- Verificare che i dati della tensione riportati sulla targhetta dei dati corrispondano a quelli relativi all'alimentazione elettrica.
- Collegare il frigorifero solo nel modo seguente:
 - con il cavo di collegamento della corrente continua a una rete di corrente continua nel veicolo.
 - oppure collegando il cavo di collegamento CA alla rete di alimentazione in corrente alternata.
- Non estrarre mai la spina dalla presa tirando il cavo.
- Se il frigorifero portatile è collegato a una presa di corrente continua, staccare il frigorifero e le altre utenze elettriche dalla batteria prima di collegare il caricabatterie rapido.
- Se il frigorifero portatile è collegato a una presa di corrente continua, staccare il frigorifero o spegnerlo quando il motore viene spento. Altrimenti la batteria si può scaricare.
- Il frigorifero non è adatto per il trasporto di materiale caustico o materiali contenenti solventi.
- L'isolamento del frigorifero contiene ciclopentano infiammabile e necessita di procedure speciali per lo smaltimento. Al termine del suo ciclo di vita consegnare il frigorifero portatile presso un centro di riciclaggio adatto.
- Non utilizzare apparecchi elettrici all'interno del frigorifero, a eccezione di quelli appositamente consigliati dallo stesso produttore.
- Non posizionare il frigorifero in prossimità di fiamme libere o di altre fonti di calore (radiatori, diretta esposizione ai raggi solari, forni a gas ecc.).

- **Rischio di surriscaldamento!**

Assicurarsi che ci sia sempre una ventilazione minima di 50 mm su tutti i quattro lati del frigorifero. Mantenere l'area di ventilazione priva di oggetti che potrebbero limitare il flusso d'aria verso i componenti di raffreddamento.

Non collocare il frigorifero in scomparti chiusi o aree con flusso d'aria assente o minimo.

- Fare attenzione che le aperture di aerazione non vengano coperte.
- Non versare nessun tipo di liquido o ghiaccio nel contenitore interno.
- Non immergere mai il frigorifero in acqua.
- Proteggere il frigorifero portatile e il cavo dal caldo e dall'umidità.
- Non esporre l'apparecchio alla pioggia.

3 Dotazione

Posizione nella fig. 1, pagina 3	Quantità	Descrizione
1	1	Frigorifero portatile
2	1	Cavo di collegamento per corrente continua
3	1	Cavo di collegamento per corrente alternata
4	2	Solo CFF 20, CFF 35, CFF 45, CFF 70DZ: Set maniglie di trasporto, costituito da: <ul style="list-style-type: none"> • 4 supporti • 2 maniglie • 8 viti di fissaggio • 1 chiave a brugola
5	1	Solo CFF 12: Tracolla
-	1	Istruzioni per l'uso

4 Conformità d'uso

Il frigorifero portatile è adatto per raffreddare generi alimentari. Il frigorifero portatile è adatto per il funzionamento su veicoli o imbarcazioni.

Il frigorifero portatile è stato ideato per il funzionamento con una rete di bordo a corrente continua di un veicolo o un'imbarcazione, con una batteria ausiliaria a corrente continua o con una rete di alimentazione a corrente alternata.

Il frigorifero è adatto per l'uso in campeggio.

Il frigorifero portatile è destinato ad essere utilizzato in applicazioni domestiche e simili, quali

- aree cucina del personale in negozi, uffici e altri ambienti di lavoro
- agriturismo
- clienti in hotel, motel e altri ambienti di tipo residenziale
- ambienti di tipo bed and breakfast
- catering e applicazioni simili non al dettaglio

Questo prodotto è adatto solo per l'uso e l'applicazione previsti in conformità con le presenti istruzioni.

Il presente manuale fornisce le informazioni necessarie per la corretta installazione e/o il funzionamento del prodotto. Un'installazione errata e/o un utilizzo o una manutenzione impropri comporteranno prestazioni insoddisfacenti e un possibile guasto.

Il fabbricante non si assume alcuna responsabilità per eventuali lesioni o danni al prodotto che derivino da:

- Montaggio o collegamento non corretti, compresa la sovratensione
- Manutenzione non corretta o uso di parti di ricambio diverse da quelle originali fornite dal fabbricante
- Modifiche al prodotto senza esplicita autorizzazione del fabbricante
- Impiego per scopi diversi da quelli descritti nel presente manuale

Dometic si riserva il diritto di modificare l'aspetto e le specifiche del prodotto.

Descrizione del funzionamento

Il raffreddamento avviene mediante un circuito di raffreddamento a bassa manutenzione e con compressore. Il generoso isolamento e il potente compressore assicurano un raffreddamento efficiente e rapido.

Il frigorifero è adatto per l'uso mobile.

Il frigorifero portatile può sopportare per brevi periodi un'inclinazione di 30°, ad esempio, sulle barche.

4.1 Funzioni

- Alimentazione con circuito di priorità per il collegamento alla rete di alimentazione a corrente alternata
- Dispositivo di controllo automatico della batteria a tre livelli per proteggere la batteria del veicolo
si disattiva automaticamente in caso di bassa tensione della batteria
- Display con indicazione della temperatura in °C e °F
- Regolazione della temperatura: con due pulsanti in passaggi di 1 °C (e di 2 °F)
- Funzione di regolazione del display con 3 livelli di luminosità
- Portabevande rimovibile (solo CFF 12)
- Cestello estraibile (solo CFF 35, CFF 45, CFF 70DZ)
- Maniglie di trasporto rimovibili (solo CFF20, CFF 35, CFF 45, CFF 70DZ)

4.2 Elementi di comando e indicazione

Fermi per il coperchio (fig. 2, pagina 4)

Unità di comando (fig. 3, pagina 5)

Articolo	Descrizione	Spiegazione
1	ON OFF	Accende o spegne il frigorifero se si tiene premuto il tasto da uno a due secondi
2	ACCENSIONE “  ”	Indicazione di stato Il LED si accende con luce verde: il compressore è acceso Il LED si accende con luce arancione: il compressore è spento Il LED lampeggia con luce arancione: il display si spegne automaticamente in caso di bassa tensione della batteria
3	ERRORE	Il LED lampeggia con luce rossa: l'apparecchio è acceso ma non è pronto per il funzionamento
4	–	Display, indica i valori Solo CFF 70DZ: è presente un display per ciascuna zona

Articolo	Descrizione	Spiegazione
5	SET	Seleziona la modalità di impostazione – Regolazione della temperatura – Indicazione in gradi Celsius o Fahrenheit – Impostazione del dispositivo di controllo automatico della batteria – Impostazione della luminosità del display
6	GIÙ –	Premuto una volta diminuisce il valore impostato
7	SU +	Premuto una volta aumenta il valore impostato
8		Solo CFF70DZ: Indicazione di stato: Il LED blu si accende quando lo scomparto si raffredda

Prese di collegamento (fig. 4, pagina 5)

Articolo	Descrizione
1	Presa di collegamento per l'alimentazione di tensione a corrente alternata
2	Portafusibili CA
3	Coperchio del fusibile DC
4	Presa di collegamento per l'alimentazione di tensione a corrente continua

5 Funzionamento

Per evitare sprechi di cibo, considerare quanto segue:

- Ridurre al minimo le variazioni di temperatura. Aprire il frigorifero portatile solo se necessario e per il tempo necessario. Conservare gli alimenti in modo che l'aria possa continuare a circolare bene.
- Regolare la temperatura in base alla quantità e al tipo di alimenti.
- Gli alimenti possono facilmente assorbire o rilasciare odori o sapori. Conservare sempre gli alimenti coperti o chiusi in contenitori/bottiglie.

5.1 Prima della messa in funzione iniziale



NOTA

Per motivi igienici, prima della messa in funzione iniziale del frigorifero portatile, pulirne l'interno e l'esterno con un panno umido (vedi anche capitolo "Pulizia e manutenzione" a pagina 145).

Montaggio delle maniglie (solo CFF 20, CFF 35, CFF 45, CFF 70DZ) (fig. 5, pagina 6)

Le maniglie sono fornite non montate. Per applicarle, procedere come segue:

1. assemblare una maniglia unendo due supporti (1) e una maniglia (2).
2. Fissare i supporti negli appositi fori con le viti fornite.

Inversione del senso di apertura del coperchio

- **CFF70DZ:** per invertire il senso di apertura del coperchio, procedere come indicato (fig. 6, pagina 7).

Apertura o rimozione del coperchio (fig. 7, pagina 8)

- Per aprire il coperchio, sganciarlo (A).
CFF35, CFF45: il coperchio può essere aperto da entrambi i lati.
- **CFF35, CFF45:** per rimuovere il coperchio, sbloccare i due lati contemporaneamente (B).
CFF12, CFF20, CFF70DZ: per rimuovere il coperchio, spingere il coperchio oltre la rispettiva posizione di arresto (B).

Posizione di arresto del coperchio (fig. 8, pagina 9)

Il coperchio prevede una posizione di arresto integrata (A). Non forzare il coperchio oltre l'arresto integrato (B).



AVVISO! Rischio di danni

CFF35, CFF45: Se il coperchio è stato sforzato, seguire i passi descritti nel capitolo "Coperchio forzato oltre l'arresto integrato (solo CFF 35, CFF 45)" a pagina 147.

Rimozione del portabevande (solo CFF 12) (fig. 9, pagina 9)

- Sollevare e rimuovere il portabevande per avere accesso ad un comodo spazio di conservazione.

Rimozione del cestino (fig. 10, pagina 10 e fig. 11, pagina 10)**AVVISO! Rischio di danni**

Se si rimuove il cestino con il coperchio aperto si rischia di graffiare il coperchio e deformare il cestino. Si raccomanda di rimuovere il coperchio prima di rimuovere il cestino.

Selezione delle unità di misura della temperatura

La temperatura può essere visualizzata in due unità di misura, Celsius e Fahrenheit. Procedere come indicato di seguito.

1. Accendere il frigorifero portatile.
 2. **CFF 12, CFF 20, CFF 35, CFF 45:** Premere due volte il tasto "SET" (fig. 3 5, pagina 5).
CFF 70DZ: Premere tre volte il tasto "SET" (fig. 3 5, pagina 5).
 3. Utilizzare i tasti "SU +" (fig. 3 7, pagina 5) o "GIÙ -" (fig. 3 6, pagina 5) per selezionare Celsius o Fahrenheit.
- ✓ Il display visualizza per alcuni secondi l'unità di temperatura selezionata. Il display lampeggia alcune volte prima di tornare alla visualizzazione della temperatura attuale.

5.2 Risparmio energetico

- Scegliere un luogo di sosta ben aerato e riparato dai raggi solari.
- Lasciare raffreddare i cibi caldi prima di metterli nel frigorifero portatile per congelarli.
- Non aprire il frigorifero più spesso del necessario.
- Non lasciare il frigorifero portatile aperto più a lungo del necessario.
- Se il frigorifero portatile ha un cestino: per un consumo energetico ottimale, posizionare il cestino in base alla sua posizione al momento della consegna.
- Controllare regolarmente che la guarnizione del coperchio aderisca bene.
- Sbrinare il frigorifero portatile se si forma uno strato di ghiaccio.
- Evitare temperature inutilmente basse.

5.3 Collegamento del frigorifero portatile**Collegamento a una batteria (veicolo o imbarcazione)**

Il frigorifero portatile può essere fatto funzionare a 12 V o 24 V==.

**AVVISO! Rischio di danni**

Staccare il frigorifero portatile e le altre utenze dalla batteria prima di collegarla a un caricabatterie rapido.

Le sovratensioni possono danneggiare il sistema elettronico dell'apparecchio.

Per motivi di sicurezza, il frigorifero portatile è dotato di un sistema elettronico che lo protegge contro l'inversione di polarità. In questo modo il frigorifero portatile è protetto dai cortocircuiti durante il collegamento a una batteria.

Utilizzo della spina di corrente continua con fusibile**AVVISO! Rischio di danni**

Per proteggere l'apparecchio, il cavo di corrente continua fornito comprende un fusibile all'interno della spina. **Non** rimuovere la spina di corrente continua con fusibile.

Utilizzare solo il cavo di corrente continua fornito in dotazione.

1. Inserire il cavo di collegamento per corrente continua (fig. **1** 2, pagina 3) nella presa DC del frigorifero portatile (fig. **4** 4, pagina 5).
2. Allacciare il cavo di collegamento a una presa DC.

Collegamento a una rete di alimentazione a corrente alternata**PERICOLO! Pericolo di scosse elettriche**

La mancata osservanza di queste avvertenze può causare la morte o lesioni gravi.

- Non toccare mai spine e interruttori con le mani bagnate o se si sta con i piedi su una superficie bagnata.
- Se il frigorifero portatile si trova a bordo di un'imbarcazione ed è alimentato da una rete di alimentazione a corrente alternata, occorre inserire un interruttore differenziale di protezione fra la rete di alimentazione e il frigorifero portatile.
Farsi consigliare da un esperto.

I frigoriferi portatili prevedono un'alimentazione multitemperatura con circuito di priorità per il collegamento a una fonte di tensione CA. Se l'apparecchio è collegato a un'alimentazione AC, il circuito di priorità fa passare automaticamente il frigorifero portatile al funzionamento AC, anche se il cavo di collegamento per corrente continua è ancora collegato.

Quando si passa dalla rete di alimentazione alternata all'alimentazione di batteria e viceversa, il LED rosso può accendersi brevemente.

1. Inserire il cavo di collegamento per corrente alternata (fig. **1** 3, pagina 3) nella presa CA del frigorifero portatile (fig. **4** 1, pagina 5).
2. Allacciare il cavo di collegamento a una presa CA.

5.4 Utilizzo del dispositivo di controllo automatico della batteria

L'apparecchio dispone di un dispositivo di controllo automatico della batteria a più livelli che protegge la batteria del veicolo da uno scaricamento eccessivo durante il collegamento alla rete di bordo DC.

Se il frigorifero viene azionato nel veicolo con l'accensione disinserita, il frigorifero si spegne automaticamente non appena la tensione di alimentazione scende al di sotto di un valore impostabile. Il frigorifero portatile si riaccende non appena viene raggiunta la tensione di ripristino ottenuta caricando la batteria.



AVVISO! Rischio di danni

Quando viene spenta dal dispositivo di controllo automatico della batteria, la batteria non viene più caricata completamente. Evitare riavvii ripetuti o di utilizzare utenze senza lunghe fasi di carica. Assicurare che la batteria venga ricaricata.

Nella modalità "HIGH", il dispositivo di controllo automatico della batteria si attiva più velocemente che nei livelli "LOW" e "MED" (vedi la tabella seguente).

Modalità del dispositivo di controllo automatico della batteria	LOW	MED	HIGH
Tensione di interruzione a 12 V	10,1 V	11,2 V	11,8 V
Tensione di riaccensione a 12 V	11,4 V	12,2 V	12,6 V
Tensione di interruzione a 24 V	21,5 V	24,1 V	24,6 V
Tensione di riaccensione a 24 V	23,0 V	25,3 V	26,2 V

Per selezionare la modalità del dispositivo di controllo automatico della batteria procedere come segue.

1. Accendere il frigorifero portatile.
2. Premere il tasto "SET" (fig. **3** 5, pagina 5):
 - **CFF 12, CFF 20, CFF 35, CFF 45**: tre volte.
 - **CFF 70DZ**: quattro volte.

- Utilizzare i tasti "SU +" (fig. **3** 7, pagina 5) o "GIÙ-" (fig. **3** 6, pagina 5) per selezionare la modalità del dispositivo di controllo automatico della batteria.
- ✓ Sul display appare:
Lo (LOW), ΠEd (MED), Hi (HIGH)
 - ✓ Il display visualizza per alcuni secondi la modalità impostata. Il display lampeggia alcune volte prima di tornare alla visualizzazione della temperatura attuale.

**NOTA**

Se il frigorifero portatile è alimentato dalla batteria di avviamento del veicolo, selezionare la modalità "HIGH" del dispositivo di controllo automatico della batteria. Se il frigorifero è collegato a una batteria di alimentazione, è sufficiente selezionare la modalità "LOW" del dispositivo di controllo automatico della batteria.

5.5 Utilizzo del frigorifero portatile

**AVVISO! Pericolo di surriscaldamento**

Assicurarsi che ci sia sempre sufficiente ventilazione in modo che il calore che si sviluppa durante il funzionamento possa essere dissipato. Fare attenzione che le griglie di aerazione non vengano coperte. Fare in modo che la distanza fra l'apparecchio e le pareti o altri oggetti sia tale da permettere all'aria di circolare.

- Collocare il frigorifero portatile su una base stabile.
Assicurarsi che le griglie di aerazione non vengano coperte e che l'aria calda prodotta possa fuoriuscire liberamente. Si raccomanda di mantenere uno spazio di almeno 50 mm intorno alle aperture di ventilazione.

**AVVISO! Rischio di danni**

Posizionare il frigorifero portatile come raffigurato (fig. **1**, pagina 3). Se il frigorifero portatile viene posizionato con un orientamento diverso, può subire danni.

- Collegare il frigorifero portatile (vedi capitolo "Collegamento del frigorifero portatile" a pagina 137).

**AVVISO! Pericolo di temperatura eccessivamente bassa**

Assicurarsi che nel frigorifero portatile si trovino solo oggetti o prodotti che possono essere raffreddati alla temperatura selezionata.

- Premere il tasto "ON/OFF" (fig. **3** 1, pagina 5) da uno a due secondi.

- ✓ Il LED "⏻" si accende (fig. **3** 2, pagina 5).
- ✓ Il display (fig. **3** 4, pagina 5) si accende e indica la temperatura attuale.
- ✓ Il frigorifero portatile inizia a raffreddare l'interno.

**NOTA**

In caso di alimentazione tramite una batteria, il display si spegne automaticamente se la tensione di batteria è bassa. Il LED "⏻" lampeggia con luce arancione.

Arresto del coperchio del frigorifero portatile

1. Chiudere il coperchio.
2. Premere il fermo (fig. **2**, pagina 4) verso il basso finché non si innesta con uno scatto udibile.

**NOTA**

CFF 35, CFF45: Quando si blocca il coperchio, verificare che entrambi i perni siano completamente inseriti per assicurare una buona tenuta del coperchio. Un fermo può inserirsi leggermente prima dell'altro. Se il coperchio non si chiude equamente sui due lati, premere fino a sentire un secondo clic.

5.6 Fissaggio del frigorifero portatile per il trasporto (CFF 12)

Per trasportare il frigorifero portatile in un veicolo è possibile fissarlo con la cintura di sicurezza del sedile o con cinghie per bagagli in modo che resti fermo.

**AVVERTENZA!**

Assicurarsi che il frigorifero portatile sia ben fissato. Altrimenti potrebbe spostarsi e provocare gravi lesioni ai passeggeri in caso di frenata improvvisa.

Fissaggio con una cintura di sicurezza del sedile

- Procedere come illustrato (fig. **12**, pagina 11).

Fissaggio con cinghie per bagagli

- Procedere come illustrato (fig. **13**, pagina 11).

5.7 Regolazione della temperatura

CFF 12, CFF20, CFF35, CFF45

1. Premere una volta il tasto "SET" (fig. **3** 5, pagina 5).
 2. Utilizzare i tasti "SU +" (fig. **3** 7, pagina 5) e "GIÙ -" (fig. **3** 6, pagina 5) per selezionare la temperatura di raffreddamento.
- ✓ Il display visualizza per alcuni secondi la temperatura di raffreddamento. Il display lampeggia alcune volte, quindi viene visualizzata nuovamente la temperatura corrente.

CFF70DZ

1. Premere il tasto "SET" (fig. **3** 5, pagina 5):
 - una volta per lo scomparto grande
 - due volte per lo scomparto piccolo
- ✓ Il display dello scomparto selezionato lampeggia.
2. Utilizzare i tasti "SU +" (fig. **3** 7, pagina 5) e "GIÙ -" (fig. **3** 6, pagina 5) per selezionare la temperatura di raffreddamento.
- Ogni scomparto può essere impostato per funzionare come frigorifero o come scomparto congelatore.
- ✓ Il display dello scomparto selezionato visualizza per alcuni secondi la temperatura di raffreddamento. Il display lampeggia alcune volte, quindi viene visualizzata nuovamente la temperatura corrente.

5.8 Attivazione o disattivazione di uno scomparto (CFF 70DZ)

Se è necessario un solo scomparto, l'altro scomparto può essere spento per risparmiare energia.

Spegnimento di uno scomparto

Se sul display dello scomparto viene visualizzata una temperatura, è possibile spegnere lo scomparto nel modo seguente:

1. Premere il tasto "SET" (fig. **3** 5, pagina 5):
 - una volta per lo scomparto grande
 - due volte per lo scomparto piccolo
- ✓ Il display del rispettivo scomparto lampeggia.
2. Premere l'interruttore "On/Off" (fig. **3** 1, pagina 5).

- ✓ Sul display del rispettivo scomparto di raffreddamento lampeggia per cinque secondi "OFF", poi viene visualizzato "OFF".

Spegnimento di uno scomparto

Se sul display dello scomparto viene visualizzato "OFF", è possibile accendere lo scomparto nel modo seguente:

1. Premere il tasto "SET" (fig. **3** 5, pagina 5):
 - una volta per lo scomparto grande
 - due volte per lo scomparto piccolo
- ✓ Il display del rispettivo scomparto lampeggia.
2. Premere l'interruttore "On/Off" (fig. **3** 1, pagina 5).
- ✓ Il display visualizza per alcuni secondi la temperatura di raffreddamento. Il display lampeggia alcune volte, quindi viene visualizzata la temperatura attuale.

5.9 Impostazione della luminosità del display

La luminosità del display può essere regolata per adeguarsi a una luce ambiente bassa. Per impostare la luminosità del display procedere come segue.

1. Accendere il frigorifero portatile.
 2. Premere il tasto "SET" (fig. **3** 5, pagina 5):
 - **CFF 12, CFF20, CFF35, CFF45**: quattro volte.
 - **CFF70DZ**: cinque volte.
 3. Utilizzare i tasti "SU +" (fig. **3** 7, pagina 5) o "GIÙ –" (fig. **3** 6, pagina 5) per impostare la luminosità del display.
- ✓ Sul display appare:
d0 (predefinito), d1 (medio), d2 (scuro)
 - ✓ Il display mostra la modalità impostata per alcuni secondi. Il display lampeggia due volte prima di tornare alla visualizzazione della temperatura attuale.



NOTA

- L'impostazione di fabbrica della luminosità del display è d0 (predefinito).
- Se si verifica un guasto, la luminosità torna automaticamente al livello d0 (predefinito). Dopo la risoluzione del guasto si riattiva la luminosità impostata.

5.10 Spegnimento del frigorifero portatile

1. Svuotare il frigorifero portatile.
2. Spegnerne il frigorifero.
3. Estrarre il cavo di collegamento.

Nel caso in cui il frigorifero portatile non venga utilizzato per un lungo periodo di tempo:

- lasciare il coperchio leggermente aperto per prevenire la formazione di odori.

5.11 Sbrinamento del frigorifero portatile

L'umidità dell'aria può formare brina all'interno del frigorifero o sull'evaporatore, riducendo così la capacità di raffreddamento.



AVVISO! Rischio di danni

Non utilizzare mai attrezzi duri o appuntiti per rimuovere il ghiaccio o per staccare oggetti che sono rimasti congelati.

Per sbrinare il frigorifero, procedere come segue.

1. Togliere il contenuto dal frigorifero portatile.
2. Metterlo eventualmente in un altro frigorifero affinché si mantenga freddo.
3. spegnere l'apparecchio.
4. Lasciare il coperchio aperto.
5. Rimuovere l'acqua scongelata.

5.12 Sostituzione del fusibile CA



PERICOLO! Pericolo di scosse elettriche

La mancata osservanza di questa avvertenza può causare la morte o lesioni gravi.

Scollegare l'alimentazione e il cavo di collegamento prima di sostituire il fusibile dell'apparecchio.

1. Scollegare l'alimentazione all'apparecchio.
2. Togliere il cavo di collegamento.
3. Facendo leva con un cacciavite, estrarre il portafusibili (fig. **4** 2, pagina 5).
4. Sostituire il fusibile guasto con uno nuovo dello stesso tipo e amperaggio (4 A, 250 V).

5. Premere di nuovo in sede il portafusibili.
6. Ricollegare l'alimentazione all'apparecchio.

5.13 Sostituzione del fusibile DC dell'apparecchio

1. Scollegare l'alimentazione all'apparecchio.
2. Facendo leva sollevare il coperchio del fusibile (fig. **4** 3, pagina 5) per accedere al fusibile.
3. Girare il coperchio del fusibile e utilizzare il gancio per rimuovere il fusibile.
4. Sostituire il fusibile guasto con uno nuovo dello stesso tipo (fusibile a innesto piatto conforme allo standard automobilistico, 10 A).
5. Riapplicare il coperchio del fusibile.
6. Ricollegare l'alimentazione all'apparecchio.

5.14 Sostituzione del fusibile della spina di corrente continua

- Sostituire il fusibile della spina per corrente continua come illustrato in fig. **14**, pagina 12.

5.15 Sostituzione del circuito stampato delle luci



AVVISO! Rischio di danni

Per prevenire rischi, la lampadina può essere sostituita soltanto dal produttore, da un tecnico di assistenza o da una persona dotata di qualifica analoga.

6 Pulizia e manutenzione



AVVERTENZA! Pericolo di scosse elettriche

La mancata osservanza di questa avvertenza potrebbe causare la morte o lesioni gravi.

Staccare l'apparecchio dalla rete di alimentazione ogni volta che si effettuano la pulizia e la manutenzione.



AVVISO! Rischio di danni

- Non lavare mai il frigorifero sotto acqua corrente e non immergerlo in acqua.
- Per la pulizia non impiegare detersivi corrosivi oppure oggetti duri, perché potrebbero danneggiare il frigorifero.

- Pulire l'interno e l'esterno dell'apparecchio di raffreddamento di tanto in tanto con un panno umido.
- Assicurarsi che le aperture di aerazione e disaerazione dell'apparecchio siano prive di polvere e sporcizia da permettere al calore generato durante il funzionamento di fuoriuscire e non danneggiare l'apparecchio.

7 Risoluzione dei problemi

Problema	Possibile causa	Soluzione
L'apparecchio non funziona, il LED è spento.	Nella presa di corrente collegata non c'è tensione.	<p>Presa di corrente DC inserita: nella maggior parte dei veicoli occorre attivare l'accensione prima che la presa DC venga alimentata.</p> <p>Presa di corrente CA inserita: provare a collegare l'apparecchio a un'altra presa.</p>
	Uno dei fusibili dell'apparecchio è bruciato.	Sostituire il fusibile bruciato dell'apparecchio, vedi capitolo "Sostituzione del fusibile CA" a pagina 144 o capitolo "Sostituzione del fusibile DC dell'apparecchio" a pagina 145.
	L'alimentatore CA integrato è difettoso.	I lavori di riparazione devono essere effettuati solo da un centro autorizzato per il Servizio Assistenza Clienti.
L'apparecchio non raffredda (la spina è inserita nella presa, il LED "ACCENSIONE" è acceso).	Compressore difettoso.	I lavori di riparazione devono essere effettuati solo da un centro autorizzato per il Servizio Assistenza Clienti.

Problema	Possibile causa	Soluzione
L'apparecchio non raffredda (la spina è inserita nella presa, il LED "ACCENSIONE" lampeggia di colore arancione, il display è spento).	Il dispositivo di controllo automatico della batteria è impostato troppo alto.	Selezionare un'impostazione del dispositivo di controllo automatico della batteria più bassa.
	Tensione della batteria insufficiente.	Controllare la batteria ed eventualmente caricarla.
In caso di funzionamento con la presa per corrente continua: l'accensione è inserita, l'apparecchio non funziona e il LED non è acceso.	La presa DC è sporca. Questo provoca un contatto elettrico insufficiente.	Se la spina del frigorifero portatile inserita nella presa per corrente continua si scalda molto, significa che è necessario pulirla o che non è stata montata correttamente.
	Il fusibile della spina DC si è bruciato.	Sostituire il fusibile della spina per corrente continua, vedi capitolo "Sostituzione del fusibile della spina di corrente continua" a pagina 145.
	Il fusibile DC dell'apparecchio si è bruciato.	Sostituire il fusibile bruciato, vedi capitolo "Sostituzione del fusibile DC dell'apparecchio" a pagina 145.
Il display indica un messaggio di errore (ad es. "Err1") e l'apparecchio non raffredda.	Il fusibile del veicolo è bruciato.	Sostituire il fusibile della presa per corrente continua del veicolo. Fare riferimento al manuale di istruzioni per l'uso del veicolo.
	Un guasto di funzionamento interno ha spento l'apparecchio.	I lavori di riparazione devono essere effettuati solo da un centro autorizzato per il Servizio Assistenza Clienti.

7.1 Coperchio forzato oltre l'arresto integrato (solo CFF 35, CFF 45)

Se il coperchio è stato forzato oltre l'arresto integrato, procedere come segue (fig. 15, pagina 12):

- ▶ sostenere il coperchio con una mano (**A**).
- ▶ Tenere giù il fermo con l'altra mano (**B**).

**ATTENZIONE! Pericolo per la salute**

La mancata osservanza di questa precauzione potrebbe causare lesioni lievi o moderate.

Prestare attenzione a non pizzicarsi il pollice quando si chiude il coperchio.

**AVVISO! Rischio di danni**

La mancata osservanza di questa istruzione può provocare la rottura del coperchio.

- ▶ Chiudere il coperchio il più possibile senza pizzicarsi il pollice, tenendo ancora giù il fermo, per impedire che si rompa.
- ✓ Il coperchio dovrebbe ora trovarsi approssimativamente all'angolo visualizzato (fig. **15**, pagina 12).
- ▶ Allontanare la mano dal fermo (**B**) e chiudere completamente il coperchio.

**NOTA**

Le cerniere possono sbloccarsi dalla posizione corretta durante la fase finale di chiusura. Riposizionare il coperchio come segue.

- Azionare contemporaneamente i fermi su entrambi i lati del coperchio.
- Sollevare e riposizionare il coperchio.

8 Garanzia

Vale il termine di garanzia previsto dalla legge. Se il prodotto è difettoso, contattare il rivenditore di fiducia o la filiale del fabbricante nel proprio Paese (vedi domestic.com/dealer).

Per la gestione della riparazione e della garanzia è necessario inviare la seguente documentazione insieme al prodotto:

- Una copia della ricevuta con la data di acquisto,
- Il motivo della richiesta o la descrizione del guasto.

Tenere presente che le riparazioni eseguite in autonomia o da personale non professionista possono avere conseguenze sulla sicurezza e invalidare la garanzia.

9 Smaltimento

Riciclaggio di prodotti con batterie non sostituibili, batterie ricaricabili o fonti di luce



➤ Se il prodotto contiene batterie non sostituibili, batterie ricaricabili o fonti di luce, non è necessario rimuoverle prima dello smaltimento.

➤ Per smaltire definitivamente il prodotto, informarsi presso il centro di riciclaggio più vicino o presso il proprio rivenditore specializzato sulle norme relative allo smaltimento.



➤ È possibile smaltire il prodotto gratuitamente.

Riciclaggio del materiale da imballaggio



➤ Smaltire il materiale di imballaggio possibilmente negli appositi contenitori di riciclaggio.

10 Specifiche tecniche

Ulteriori informazioni sul prodotto sono accessibili tramite il codice QR sull'etichetta energetica del prodotto o sul sito eprel.ec.europa.eu.

	CFF12	CFF20	CFF35
Volume totale:	13 l	21 l	34 l
Tensione di allacciamento:	12/24 V $\overline{=}$ Da 100 a 240 V \sim		
Corrente nominale:	12 V $\overline{=}$: 6 A 24 V $\overline{=}$: 3,3 A 240 V \sim : 0,35 A	12 V $\overline{=}$: 6,5 A 24 V $\overline{=}$: 3,4 A 240 V \sim : 0,38 A	12 V $\overline{=}$: 7,8 A 24 V $\overline{=}$: 3,5 A 240 V \sim : 0,4 A
Capacità di raffreddamento:	da +20 °C a -18 °C (+68 °F a 0 °F)		
Classe climatica:	N, T		
Temperatura ambiente:	da +16 °C a +43 °C (+60 °F a +110 °F)		
Refrigerante:	R134a		
Volume refrigerante:	26 g	28 g	34 g
CO ₂ equivalente:	0,037 t	0,040 t	0,049 t

	CFF12	CFF20	CFF35
Potenziale di riscaldamento globale (GWP):	1430		
Emissioni acustiche:	44 dB (A)	48 dB (A)	45 dB (A)
Dimensioni (L x A x P) (maniglie comprese):	-	283 x 430 x 660 mm	715 x 407 x 398 mm
(L x A x P) (senza maniglie):	235 x 380 x 562 mm	283 x 430 x 533 mm	590 x 500 x 443 mm
Peso:	9,4 kg	10,5 kg	17,2 kg

	CFF45	CFF70DZ
Volume totale:	44 l	70 l (30 l/40 l)
Tensione di allacciamento:	12/24 V \equiv Da 100 a 240 V \sim	
Corrente nominale:	12 V \equiv : 8,6 A 24 V \equiv : 3,8 A 240 V \sim : 0,41 A	12 V \equiv : 9,0 A 24 V \equiv : 4,0 A 240 V \sim : 0,34 A
Capacità di raffreddamento:	da +20 °C a -18 °C (+68 °F a 0 °F)	
Classe climatica:	N, T	
Temperatura ambiente:	da +16 °C a +43 °C (+60 °F a +110 °F)	
Refrigerante:	R134a	
Volume refrigerante:	43 g	34 g
CO ₂ equivalente:	0,061 t	0,049 t
Potenziale di riscaldamento globale (GWP):	1430	
Emissioni acustiche:	47 dB (A)	48 dB (A)
Dimensioni (L x A x P) (maniglie comprese):	715 x 475 x 398 mm	914 x 500 x 443 mm
(L x A x P) (senza maniglie):	590 x 475 x 398 mm	785 x 500 x 443 mm
Peso:	18,6 kg	26,0 kg

**NOTA**

Se la temperatura ambiente è superiore a +32 °C (+90 °F), non è possibile raggiungere la temperatura minima.

Conformità:



Questo prodotto contiene gas fluorurati ad effetto serra.

Il gruppo refrigerante è sigillato ermeticamente.

Lees deze gebruiksaanwijzing zorgvuldig door en volg alle instructies, richtlijnen en waarschuwingen in deze handleiding op om ervoor te zorgen dat u het product te allen tijde op de juiste manier installeert, gebruikt en onderhoudt. Deze gebruiksaanwijzing MOET bij dit product bewaard worden.

Door het product te gebruiken, bevestigt u hierbij dat u alle instructies, richtlijnen en waarschuwingen zorgvuldig hebt gelezen en dat u de voorwaarden zoals hierin beschreven begrijpt en accepteert. U gaat ermee akkoord dit product alleen te gebruiken voor het beoogde doel en de beoogde toepassing en in overeenstemming met de instructies, richtlijnen en waarschuwingen zoals beschreven in deze gebruiksaanwijzing en in overeenstemming met de geldende wet- en regelgeving. Het niet lezen en opvolgen van de hierin beschreven instructies en waarschuwingen kan leiden tot letsel voor uzelf en anderen, schade aan uw product of schade aan andere eigendommen in de omgeving. Deze gebruiksaanwijzing, met inbegrip van de instructies, richtlijnen en waarschuwingen, en de bijbehorende documentatie kan onderhevig zijn aan wijzigingen en updates. Actuele productinformatie vindt u op documents.dometic.com.

Inhoudsopgave

1	Verklaring van de symbolen	152
2	Veiligheidsaanwijzingen	153
3	Omvang van de levering	156
4	Beoogd gebruik	156
5	Gebruik	159
6	Reiniging en onderhoud	168
7	Verhelpen van storingen	169
8	Garantie	171
9	Afvoer	171

1 Verklaring van de symbolen



GEVAAR!

Veiligheidsaanwijzing: duidt op een gevaarlijke situatie die, indien deze niet wordt voorkomen, leidt tot ernstig letsel of de dood.



WAARSCHUWING!

Veiligheidsaanwijzing: duidt op een gevaarlijke situatie die, indien deze niet wordt voorkomen, kan leiden tot ernstig letsel of de dood.



VOORZICHTIG!

Veiligheidsaanwijzing: duidt op een gevaarlijke situatie die, indien deze niet wordt voorkomen, kan leiden tot licht of matig letsel.

**LET OP!**

Duidt op een situatie die, indien deze niet wordt voorkomen, kan leiden tot materiële schade.

**INSTRUCTIE**

Aanvullende informatie voor het gebruik van het product.

2 Veiligheidsaanwijzingen



GEVAAR! Het niet in acht nemen van deze waarschuwingen leidt tot ernstig letsel of de dood.

Gevaar voor elektrische schokken

- Op boten: als uw toestel op het stroomnet is aangesloten, dient u er absoluut voor te zorgen dat de stroomtoevoer via een aardlekschakelaar beveiligd is.
- Raak blanke leidingen nooit met blote handen aan. Dit geldt vooral bij gebruik op het wisselstroomnet.
- Let er voor de ingebruikname op dat voedingskabel en stekker droog zijn.



WAARSCHUWING! Het niet in acht nemen van deze waarschuwingen kan leiden tot ernstig letsel of de dood.

Gevaar voor elektrische schokken

- Gebruik het koeltoestel niet, als het zichtbaar beschadigd is.
- Als de stroomkabel van deze koelbox beschadigd is, moet deze worden vervangen om gevaren te voorkomen.
- Dit koeltoestel mag uitsluitend worden gerepareerd door bevoegd personeel. Ondeskundige reparaties kunnen leiden tot aanzienlijke gevaren.
- Sluit het toestel aan op contactdozen die een goede verbinding garanderen, met name wanneer het toestel moet worden geaard.

Brandgevaar

- Zorg er bij het positioneren van het toestel voor dat de voedingskabel niet verstrikt of beschadigd raakt.
- Plaats geen meervoudige stekkerdozen of draagbare voedingen achter het toestel.
- Houd de ventilatieopeningen van apparaatbehuizingen of inbouwconstructies vrij van hindernissen.

- Gebruik geen mechanische voorwerpen of andere middelen om het ontdooiingsproces te versnellen, tenzij de fabrikant dit aanbeveelt.
- Beschadig de koelkring niet.

Gevaar voor de gezondheid

- Dit toestel mag worden gebruikt door kinderen vanaf 8 jaar en ouder evenals door personen met verminderd fysiek, zintuiglijk of mentaal vermogen of gebrek aan kennis en ervaring, mits zij onder toezicht staan of zijn geïnstrueerd in het veilig gebruik van het toestel en zij inzicht hebben in de gevaren die het gebruik van het toestel met zich meebrengt.
- Kinderen mogen niet met het toestel spelen.
- Reiniging en gebruikersonderhoud mogen niet door kinderen zonder toezicht worden uitgevoerd.
- Kinderen van 3 tot 8 jaar mogen koeltoestellen in- en uitruimen.

Explosiegevaar

- Bewaar geen explosiegevaarlijke stoffen zoals spuitbussen met een ontvlambaar drijfgas in het koeltoestel.



VOORZICHTIG! Het niet in acht nemen van deze waarschuwingen kan leiden tot licht of matig letsel.

Gevaar voor elektrische schokken

- Ontkoppel het koeltoestel van de stroomvoorziening
 - voor elke reiniging en elk onderhoud
 - na elk gebruik

Gevaar voor de gezondheid

Om verontreiniging van voedsel te voorkomen, de volgende instructies in acht nemen:

- Controleer of het koelvermogen van het toestel voldoet aan de eisen van de levensmiddelen of geneesmiddelen die u wilt koelen.
- Levensmiddelen mogen alleen in de originele verpakking of in geschikte bakken worden bewaard.
- Langdurig openen van het koeltoestel kan leiden tot een aanzienlijke temperatuurstijging in de compartimenten van het toestel.
- Reinig oppervlakken die in contact komen met voedsel en aftapsystemen regelmatig.

- Als het toestel voor een langere periode leeg wordt gehouden:
 - Schakel het toestel uit.
 - Ontdooi het toestel.
 - Reinig en droog het toestel.
 - Laat het deksel open om schimmelvorming in het toestel te voorkomen.



LET OP! Gevaar voor schade

- Vergelijk de spanningsgegevens op het typeplaatje met de beschikbare energievoorziening.
- Sluit het koeltoestel alleen als volgt aan:
 - Sluit de gelijkstroomaansluitkabel aan op een gelijkstroomvoeding in het voertuig
 - Of sluit de wisselstroomaansluitkabel aan op een wisselstroomvoeding
- Trek de stekker nooit aan de kabel uit het stopcontact.
- Als het koeltoestel is aangesloten op een gelijkstroomcontactdoos, koppelt u het koeltoestel en andere verbruikers los van de accu voordat u een snellader aansluit.
- Als het koeltoestel is aangesloten op een gelijkstroomcontactdoos, koppelt u het koeltoestel los of schakelt u het uit wanneer u de motor uitzet. Anders kan de voertuigaccu leeg raken.
- Het koeltoestel is niet geschikt voor het transporteren van bijtende materialen of materialen die oplosmiddelen bevatten.
- De isolatie van het koeltoestel bevat ontvlambaar cyclopentaan en vereist speciale verwerkingsprocedures. Breng het koeltoestel aan einde van zijn levensduur naar een erkend afvalverwerkingsbedrijf.
- Gebruik geen elektrische toestellen in het koeltoestel, behalve als deze toestellen daarvoor door de fabrikant worden aanbevolen.
- Plaats het koeltoestel niet in de buurt van open vuur of andere warmtebronnen (verwarming, sterke zonnestraling, gasovens enz.).
- **Gevaar voor oververhitting!**
 Zorg er altijd voor dat er rond het koeltoestel minimaal 50 mm ventilatie is. Houd het ventilatiebereik vrij van objecten die de luchtstroom rond de koelcomponenten kunnen hinderen.
 Plaats het koeltoestel niet in gesloten ruimtes of bereiken met minimale luchtstroming.
- Let erop dat de ventilatieopeningen niet worden afgedekt.
- Vul het binnenreservoir niet met vloeistoffen of ijs.

- Dompel het koeltoestel nooit onder in water.
- Bescherm het koeltoestel en de kabels tegen hitte en vocht.
- Het toestel mag niet aan regen worden blootgesteld.

3 Omvang van de levering

Item in afb. 1, pagina 3	Aantal	Beschrijving
1	1	Koelbox
2	1	Aansluitkabel voor gelijkstroomaansluiting
3	1	Aansluitkabel voor wisselstroomaansluiting
4	2	Aleen CFF 20, CFF 35, CFF 45, CFF 70DZ: Draaggreep, bestaande uit: <ul style="list-style-type: none"> • 4 houders • 2 hendels • 8 bevestigingsschroeven • 1 inbusleutel
5	1	Alleen CFF12: Schouderband
-	1	Gebruiksaanwijzing

4 Beoogd gebruik

Het koeltoestel is geschikt voor het koelen van levensmiddelen. Het koeltoestel is geschikt voor gebruik in voertuigen of op boten.

Het koeltoestel is ontworpen voor gebruik op een gelijkstroom-boordnet van een voertuig of boot, een gelijkstroom-hulpaccu of een wisselstroomvoeding.

Het koeltoestel is geschikt voor gebruik op campings.

Het koeltoestel is bedoeld voor gebruik in huishoudelijke en soortgelijke toepassingen zoals

- personeelskeukens in winkels, kantoren en andere werkomgevingen
- boerderijen
- klanten in hotels, motels en andere woonomgevingen
- bed and breakfast-accommodaties

- catering en soortgelijke toepassingen anders dan in de detailhandel

Dit product is alleen geschikt voor het beoogde gebruik en de toepassing in overeenstemming met deze gebruiksaanwijzing.

Deze handleiding geeft informatie die nodig is voor een correcte installatie en/of correct gebruik van het product. Een slechte installatie en/of onjuist gebruik of onderhoud leidt tot onbevredigende prestaties en mogelijke storingen.

De fabrikant aanvaardt geen aansprakelijkheid voor letsel of schade aan het product als gevolg van:

- Onjuiste montage of aansluiting, inclusief te hoge spanning
- Onjuist onderhoud of gebruik van andere dan door de fabrikant geleverde originele reserveonderdelen
- Wijzigingen aan het product zonder uitdrukkelijke toestemming van de fabrikant
- Gebruik voor andere doeleinden dan beschreven in deze handleiding

Dometic behoudt zich het recht voor om het uiterlijk en de specificaties van het product te wijzigen.

Functiebeschrijving

De koeling gebeurt door een onderhoudsarme koelkring met compressor. De goede isolatie en krachtige compressor garanderen efficiënte en snelle koeling.

De koelbox is draagbaar.

De koelbox houdt kortstondig een kanteling van 30° uit, bijvoorbeeld op boten.



4.1 Functies

- Voeding met prioriteitsschakeling voor de aansluiting op wisselstroomvoeding
- Accumonitor met drie standen ter bescherming van de voertuigaccu wordt bij lage accuspanning automatisch uitgeschakeld
- Display met temperatuurweergave in °C en °F
- Temperatuurinstelling: met twee toetsen in stappen van 1 °C (2 °F)
- Display-dimfunctie met 3 helderheidsniveaus
- Verwijderbare bekerhouder (alleen CFF 12)
- Uitneembare draadkorf (alleen CFF 35, CFF45, CFF70DZ)
- Verwijderbare handgrepen (alleen CFF 20, CFF 35, CFF 45, CFF 70DZ)

4.2 Bedienings- en displayelementen

Dekselvergrendelingen (afb. 2, pagina 4)

Bedieningspaneel (afb. 3, pagina 5)

Item	Beschrijving	Toelichting
1	ON OFF	Schakelt de koelbox in of uit als de toets één tot twee seconden wordt ingedrukt
2	POWER „  “	Statusindicatie <hr/> Led brandt groen: compressor is aan <hr/> Led brandt oranje: compressor is uit <hr/> Led knippert oranje: display automatisch uitgeschakeld wegens lage accuspanning
3	ERROR	Led knippert rood: toestel is ingeschakeld, maar niet klaar voor gebruik
4	–	Display, toont de waarden Alleen CFF 70DZ: Er is één display per zone
5	SET	Selecteert de invoermodus – Temperatuurinstelling – Weergave van Celsius of Fahrenheit – Accumonitor instellen – Displayhelderheid instellen
6	DOWN –	Eén keer indrukken om de waarde te verlagen
7	UP +	Eén keer indrukken om de waarde te verhogen
8		Alleen CFF 70DZ: Statusindicatie: led gaat blauw branden als het compartiment koelt

Stekkeraansluitingen (afb. 4, pagina 5)

Item	Beschrijving
1	Stekkeraansluiting wisselspanningsvoorziening
2	Wisselstroom-zekeringhouder
3	Gelijkstroom-zekeringdeksel
4	Stekkeraansluiting gelijkspanningsvoorziening

5 Gebruik

Let op het volgende om voedselverspilling tegen te gaan:

- Houd temperatuurschommelingen zo laag mogelijk. Open het koeltoestel uitsluitend indien nodig en slechts zo lang als noodzakelijk. Berg levensmiddelen zodanig op dat de lucht nog steeds goed kan circuleren.
- Pas de temperatuur aan aan de hoeveelheid en het type levensmiddelen.
- Levensmiddelen kunnen snel geuren en smaken opnemen of afgeven. Berg levensmiddelen daarom altijd afgedekt of in afgesloten bakken/flessen op.

5.1 Voor het eerste gebruik



INSTRUCTIE

Voordat u de nieuwe koelbox in gebruik neemt, moet u deze om hygiënische redenen vanbinnen en vanbuiten reinigen met een vochtige doek (zie ook hoofdstuk „Reiniging en onderhoud“ op pagina 168).

De handgrepen monteren (alleen CFF 20, CFF 35, CFF 45, CFF 70DZ) (afb. **5**, pagina 6)

De handgrepen worden ongemonteerd geleverd. Indien gewenst, de handgrepen als volgt monteren:

1. Monteer een handgreep door twee houders (**1**) en een hendel (**2**) in elkaar te zetten.
2. Bevestig de houders met de bijgeleverde schroeven in de hiervoor bedoelde gaten.

Openingsrichting van deksel omkeren

- **CFF70DZ:** Om de openingsrichting van het deksel om te keren, gaat u te werk zoals afgebeeld (afb. **6**, pagina 7).

Het deksel openen of verwijderen (afb. **7**, pagina 8)

- Ontgrendel het deksel om dit te openen (**A**).
CFF35, CFF45: Het deksel kan van beide zijden worden geopend.
- **CFF35, CFF45:** Ontgrendel beide zijden gelijktijdig om het deksel te verwijderen (**B**).
CFF12, CFF20, CFF70DZ: Duw het deksel voorbij de dekselstoppositie om het deksel te verwijderen (**B**).

Deksel-stoppositie (afb. 8, pagina 9)

Het deksel heeft een ingebouwde stoppositie (A). Forceer het deksel niet voorbij de ingebouwde stoppositie (B).



LET OP! Gevaar voor schade

CFF35, CFF45: Als het deksel te ver is geforceerd, de stappen opvolgen zoals beschreven in het hoofdstuk „Deksel voorbij ingebouwde stop (alleen CFF 35, CFF 45)” op pagina 170.

De bekerhouder verwijderen (alleen CFF 12) (afb. 9, pagina 9)

- Til de bekerhouder uit de houder om toegang te krijgen tot een handige opbergruimte.

De mand verwijderen (afb. 10, pagina 10 en afb. 11, pagina 10)



LET OP! Gevaar voor schade

De mand verwijderen als het deksel open is, kan het deksel bekrassen en de mand vervormen. Wij raden aan het deksel te verwijderen alvorens de mand te verwijderen.

Temperatuureenheden selecteren

De temperatuureenheden op het display kunnen als volgt tussen Celsius en Fahrenheit worden geschakeld:

1. Schakel de koelbox in.
 2. **CFF12, CFF20, CFF35, CFF45:** Druk twee keer op de toets „SET” (afb. 3 5, pagina 5).
CFF70DZ: Druk drie keer op de toets „SET” (afb. 3 5, pagina 5).
 3. Gebruik de toetsen „UP +” (afb. 3 7, pagina 5) en „DOWN –” (afb. 3 6, pagina 5) om Celsius of Fahrenheit te selecteren.
- ✓ De geselecteerde temperatuureenheid verschijnt enkele seconden op het display. Het display knippert meerdere keren alvorens terug te keren naar de actuele temperatuur.

5.2 Energie besparen

- Kies een goed geventileerde en tegen zonnestralen beschermde opstellingsplaats.
- Laat warme levensmiddelen eerst afkoelen alvorens ze in het koeltoestel koel te houden.

- Open het koeltoestel niet vaker dan nodig.
- Laat het koeltoestel niet langer openstaan dan nodig.
- Als de koelbox een mand heeft: Voor een optimaal energieverbruik plaatst u de mand in de positie bij levering.
- Controleer regelmatig of de dekselafdichting nog goed zit.
- Ontdooi de koelbox zodra zich een ijslaag gevormd heeft.
- Voorkom onnodig lage temperaturen.

5.3 Koelbox aansluiten

Op een accu aansluiten (voertuig of boot)

De koelbox kan worden gebruikt op 12 V of 24 V $\overline{=}$.



LET OP! Gevaar voor schade

Ontkoppel de koelbox en andere verbruikers van de accu, alvorens de accu op een snellader aan te sluiten.

Overspanning kan de elektronica van het toestel beschadigen.

Om veiligheidsredenen is de koelbox uitgerust met een elektronisch systeem dat beschermt tegen verkeerd polen. Dit beschermt de koelbox tegen kortsluiting bij aansluiting op een accu.

Met zekering beveiligde gelijkstroomstekker gebruiken



LET OP! Gevaar voor schade

Ter bescherming van het toestel heeft de bijgeleverde gelijkstroomkabel een zekering in de stekker. Verwijder de met zekering beveiligde gelijkstroomstekker **niet**.

Gebruik alleen de bijgeleverde gelijkstroomkabel.

1. Steek de gelijkstroom-aansluitkabel (afb. **1** 2, pagina 3) in het gelijkstroomstekkerbus van de koelbox (afb. **4** 4, pagina 5).
2. Sluit de aansluitkabel aan op een gelijkstroomuitgang.

Aansluiten op een wisselstroomvoeding



GEVAAR! Gevaar voor elektrische schokken

Het niet in acht nemen van deze waarschuwingen leidt tot ernstig letsel of de dood.

- Raak stekkers en schakelaars nooit aan als u natte handen heeft of met uw voeten op een natte ondergrond staat.
- Als u uw koelbox aan boord van een boot met een wisselstroomvoeding gebruikt, moet u een aardlekschakelaar tussen de wisselstroomvoeding en de koelbox installeren.
Laat u adviseren door een opgeleid technicus.

De koelboxen hebben een geïntegreerde multispansningsvoorziening met prioriteitsschakeling voor de aansluiting op een wisselstroombron. De prioriteitsschakeling schakelt de koelbox automatisch naar wisselstroombedrijf, als het toestel wordt aangesloten op een wisselstroomvoeding, ook als de gelijkstroom-aansluitkabel nog is aangesloten.

Bij het wisselen tussen de wisselstroomvoeding en de accuvoeding kan de rode led eventueel kort oplichten.

1. Steek de wisselstroom-aansluitkabel (afb. **1** 3, pagina 3) in de wisselstroomstekkerbus van de koelbox (afb. **4** 1, pagina 5).
2. Sluit de aansluitkabel aan op een wisselstroomuitgang.

5.4 Accumonitor gebruiken

Het toestel is uitgerust met een accumonitor met meerdere niveaus die de voertuig-accu bij aansluiting op het gelijkstroom-boordnet beschermt tegen diepontlading.

Als de koelbox bij uitgeschakeld contact in het voertuig wordt gebruikt, wordt de koelbox automatisch uitgeschakeld zodra de voedingsspanning daalt tot onder een ingestelde waarde. De koelbox wordt weer ingeschakeld zodra door oplading van de accu de herinschakelspanning is bereikt.



LET OP! Gevaar voor schade

Als de accu wordt uitgeschakeld door de accumonitor, wordt de accu niet meer volledig opgeladen. Voorkom herhaaldelijk starten of het inschakelen van stroomverbruikers zonder langere laadfasen. Zorg ervoor dat de accu weer wordt opgeladen.

In de stand „HIGH” reageert de accumonitor sneller dan in de standen „LOW” en „MED” (zie volgende tabel).

Accumonitormodus	LOW	MED	HIGH
Uitschakelspanning bij 12 V	10.1 V	11.2 V	11.8 V
Herinschakelspanning bij 12 V	11.4 V	12.2 V	12.6 V
Uitschakelspanning bij 24 V	21.5 V	24.1 V	24.6 V
Herinschakelspanning bij 24 V	23.0 V	25.3 V	26.2 V

De accumonitormodus kan als volgt worden geselecteerd:

- Schakel de koelbox in.
 - Druk op de toets „SET” (afb. **3** 5, pagina 5):
 - **CFF12, CFF20, CFF35, CFF45:** Drie keer.
 - **CFF70DZ:** Vier keer.
 - Gebruik de toetsen „UP +” (afb. **3** 7, pagina 5) of „DOWN -” (afb. **3** 6, pagina 5) om de accumonitormodus te selecteren.
- ✓ Het display toont het volgende:
Lo (LOW), ΠEd (MED), Hi (HIGH)
 - ✓ Het display geeft voor enkele seconden de ingestelde modus weer. Het display knippert meerdere keren alvorens terug te keren naar de actuele temperatuur.



INSTRUCTIE

Als de koelbox wordt gevoed door de starteraccu, selecteer dan de accumonitormodus „HIGH”. Als de koelbox is aangesloten op een voedingsaccu is de accumonitormodus „LOW” voldoende.

5.5 Koelbox gebruiken



LET OP! GEVAAR VOOR OVERVERHITTING

Zorg altijd voor voldoende ventilatie zodat de tijdens het gebruik gegenereerde warmte kan ontsnappen. Let erop dat de ventilatiesleuven niet afgedekt zijn. Zorg ervoor dat het toestel op voldoende afstand van wanden en andere voorwerpen staat, zodat de lucht kan circuleren.

- Plaats de koelbox op een stevige ondergrond.
Let erop dat de ventilatiesleuven niet zijn afgedekt en dat de verwarmde lucht kan ontsnappen. Wij raden aan een opening van minstens 50 mm rond de ventilatieopeningen aan te houden.



LET OP! Gevaar voor schade

Plaats de koelbox zoals afgebeeld (afb. **1**, pagina 3). Als de koelbox in een andere richting wordt gebruikt, kan het toestel beschadigd raken.

2. Sluit de koelbox aan (zie hoofdstuk „Koelbox aansluiten“ op pagina 161).



LET OP! GEVAAR VOOR EXTREEM LAGE TEMPERATUREN

Zorg ervoor dat zich alleen voorwerpen of waren in de koelbox bevinden die op de geselecteerde temperatuur gekoeld mogen worden.

3. Druk een tot twee seconden op de toets „AAN/UIT“ (afb. **3** 1, pagina 5).
- ✓ De LED „“ gaan aan (afb. **3** 2, pagina 5).
 - ✓ Het display (afb. **3** 4, pagina 5) wordt ingeschakeld en toont de actuele temperatuur.
 - ✓ De koelbox begint met het koelen van de binnenruimte.



INSTRUCTIE

Bij gebruik op een accu wordt het display automatisch uitgeschakeld als de accuspanning laag is. De LED „“ knippert oranje.

Het koelboxdeksel vergrendelen

1. Sluit het deksel.
2. Druk de vergrendeling (afb. **2**, pagina 4) naar beneden tot deze hoorbaar vastklikt.



INSTRUCTIE

CFF35, CFF45: Zorg er bij het vergrendelen van het deksel voor dat beide vergrendelingszijkpenen volledig in elkaar grijpen om een goede afdichting te garanderen. Een vergrendeling kan iets eerder vergrendelen dan de andere.

Als het deksel niet aan beide zijden gelijkmatig wordt gesloten, drukken tot een tweede klik hoorbaar is.

5.6 Koelbox vastzetten tijdens transport (CFF12)

Wanneer u de koelbox in een voertuig transporteert, kunt u het toestel vastzetten met de veiligheidsgordel of met snelbinders, zodat het op zijn plek blijft.



WAARSCHUWING!

Zorg ervoor dat de koelbox correct is vastgezet. Anders kan deze losraken en de passagiers ernstig letsel toebrengen als er hard wordt geremd.

Vastzetten met de veiligheidsgordel

- ▶ Ga als volgt te werk (afb. **12**, pagina 11).

Vastzetten met snelbinders

- ▶ Ga als volgt te werk (afb. **13**, pagina 11).

5.7 Temperatuur instellen

CFF12, CFF20, CFF35, CFF45

1. Druk één keer op de toets „SET“ (afb. **3** 5, pagina 5).
 2. Gebruik de toetsen „UP +“ (afb. **3** 7, pagina 5) en „DOWN –“ (afb. **3** 6, pagina 5) om de koeltemperatuur te selecteren.
- ✓ De koeltemperatuur verschijnt enkele seconden op het display. Het display knippert meerdere keren. Daarna verschijnt de actuele temperatuur weer.

CFF70DZ

1. Druk op de toets „SET“ (afb. **3** 5, pagina 5):
 - één keer voor het grote compartiment
 - twee keer voor het kleine compartiment
- ✓ Het display van het gekozen compartiment knippert.
2. Gebruik de toetsen „UP +“ (afb. **3** 7, pagina 5) en „DOWN –“ (afb. **3** 6, pagina 5) om de koeltemperatuur te selecteren.

Elk compartiment kan worden ingesteld als koel- of als diepvriescompartiment.
- ✓ De koeltemperatuur verschijnt enkele seconden op het display van het gekozen compartiment. Het display knippert meerdere keren. Daarna verschijnt de actuele temperatuur weer.

5.8 Een compartiment in- of uitschakelen (CFF70DZ)

Als er slechts één compartiment nodig is, kan het andere compartiment worden uitgeschakeld om energie te besparen.

Een compartiment uitschakelen

Als het display van het compartiment een temperatuur weergeeft, kunt u het compartiment als volgt uitschakelen:

1. Druk op de toets „SET“ (afb. **3** 5, pagina 5):
 - Eén keer voor het grote compartiment
 - Twee keer voor het kleine compartiment
- ✓ Het display van het respectievelijke compartiment knippert.
2. Druk op de „ON/OFF“-toets (afb. **3** 1, pagina 5).
- ✓ „OFF“ knippert voor vijf seconden op het display van het desbetreffende koelcompartiment, daarna wordt „OFF“ weergegeven.

Een compartiment inschakelen

Als het display van het compartiment „OFF“ weergeeft, kunt u het compartiment als volgt inschakelen:

1. Druk op de toets „SET“ (afb. **3** 5, pagina 5):
 - Eén keer voor het grote compartiment
 - Twee keer voor het kleine compartiment
- ✓ Het display van het respectievelijke compartiment knippert.
2. Druk op de „ON/OFF“-toets (afb. **3** 1, pagina 5).
- ✓ De koeltemperatuur verschijnt enkele seconden op het display. Het display knippert meerdere keren. Daarna verschijnt de actuele temperatuur.

5.9 Displayhelderheid instellen

De displayhelderheid kan worden gedimd als de omgeving donkerder is. Stel het dimniveau van het display als volgt in:

1. Schakel de koelbox in.
2. Druk op de toets „SET“ (afb. **3** 5, pagina 5):
 - **CFF12, CFF20, CFF35, CFF45:** Vier keer.
 - **CFF70DZ:** Vijf keer.
3. Gebruik de toetsen „UP +“ (afb. **3** 7, pagina 5) of „DOWN –“ (afb. **3** 6, pagina 5) om de display-helderheid in te stellen.
- ✓ Het display toont het volgende: d0 (standaard), d1 (medium), d2 (donker)
- ✓ Het display toont enkele seconden de ingestelde modus. Het display knippert twee keer alvorens terug te keren naar de actuele temperatuur.



INSTRUCTIE

- De fabrieksinstelling van de displayhelderheid is d0 (standaard).
- Als er een storing optreedt, keert de helderheid automatisch terug naar de helderheid d0 (standaard). Na het verhelpen van storingen wordt de ingestelde helderheid weer geactiveerd.

5.10 Koelbox uitschakelen

1. Maak de koelbox leeg.
2. Schakel de koelbox uit.
3. Trek de aansluitkabel eruit.

Als u de koelbox gedurende langere tijd niet wilt gebruiken:

- Laat het deksel licht geopend. Dit voorkomt geurvorming.

5.11 Koelbox ontdooien

Vocht kan vorst op de verdamper of in de binnenruimte van het koeltoestel vormen. Daardoor wordt het koelvermogen verminderd.



LET OP! Gevaar voor schade

Gebruik nooit harde of scherpe voorwerpen om ijs te verwijderen of om vastgevroren objecten los te maken.

Ga als volgt te werk om de koelbox te ontdooien:

1. Neem de inhoud uit de koelbox.
2. Bewaar deze eventueel in een ander koeltoestel om ze koud te houden.
3. Schakel het toestel uit.
4. Laat het deksel geopend.
5. Wis het dooiwater weg.

5.12 Wisselstroomzekering vervangen



GEVAAR! Gevaar voor elektrische schokken

Het niet in acht nemen van deze waarschuwing leidt tot ernstig letsel of de dood.

Ontkoppel de voeding en de aansluitkabel alvorens de toestelzekering te vervangen.

1. Ontkoppel de stroomvoorziening naar het toestel.
2. Verwijder de aansluitkabel.
3. Wip de zekeringhouder (afb. **4** 2, pagina 5) er met een schroevendraaier uit.
4. Vervang de defecte glaszekering door een nieuwe zekering met dezelfde waarde (4 A, 250 V).
5. Druk de zekeringhouder weer in de behuizing.
6. Sluit de stroomvoorziening naar het toestel weer aan.

5.13 Gelijkstroomzekering van het toestel vervangen

1. Ontkoppel de stroomvoorziening naar het toestel.
2. Verwijder het zekeringdeksel (afb. **4** 3, pagina 5) voor toegang tot de zekering.
3. Draai het zekeringdeksel om en gebruik de haak om de zekering te verwijderen.
4. Vervang de defecte zekering door een nieuwe zekering van hetzelfde type (standaard autozekering, 10 A).
5. Breng het zekeringdeksel weer aan.
6. Sluit de stroomvoorziening naar het toestel weer aan.

5.14 De gelijkstroomstekkerzekering vervangen

- Vervang de gelijkstroomstekkerzekering zoals getoond in afb. **14**, pagina 12.

5.15 Lichtprintplaat vervangen



LET OP! Gevaar voor schade

Om gevaren te voorkomen mag de lamp uitsluitend worden vervangen door de fabrikant, diens klantenservice of gelijkwaardig bevoegd personeel.

6 Reiniging en onderhoud



WAARSCHUWING! Gevaar voor elektrische schokken

Het niet in acht nemen van deze waarschuwing kan leiden tot ernstig letsel of de dood.

Scheid het toestel voor reiniging en onderhoud altijd van het stroomnet.



LET OP! Gevaar voor schade

- Reinig het koeltoestel nooit onder stromend water of in afwaswater.
- Gebruik voor het reinigen geen bijtende schoonmaakmiddelen of harde voorwerpen omdat deze de koelkast kunnen beschadigen.

- Reinig het koeltoestel regelmatig vanbinnen en vanbuiten met een vochtige doek.
- Zorg ervoor dat de ventilatieopeningen van het toestel vrij zijn van stof en verontreinigingen, zodat de warmte kan worden afgevoerd en het toestel niet beschadigd raakt.

7 Verhelpen van storingen

Probleem	Mogelijke oorzaak	Oplossing
Het toestel werkt niet, led brandt niet.	Geen spanning aanwezig op het aangesloten stopcontact.	Aangesloten op gelijkstroomuitgang: In de meeste voertuigen moet het contact worden ingeschakeld om de gelijkstroomuitgang te activeren. Aangesloten op wisselstroomuitgang: Probeer een andere uitgang.
	Een van de toestelzekeringen is defect.	Vervang de defecte toestelzekering, zie hoofdstuk „Wisselstroomzekering vervangen” op pagina 167 of hoofdstuk „Gelijkstroomzekering van het toestel vervangen” op pagina 168.
	De geïntegreerde wisselstroomadapter is defect.	De reparatie kan alleen door een geautoriseerd servicebedrijf uitgevoerd worden.
Het toestel koelt niet (stekker is ingestoken, led „POWER” brandt).	Compressor defect.	De reparatie kan alleen door een geautoriseerd servicebedrijf uitgevoerd worden.
Het toestel koelt niet (stekker is ingestoken, led „POWER” knippert oranje, display is uitgeschakeld).	Accumonitor is te hoog ingesteld.	Selecteer een lagere accumulatorinstelling.
	Accuspanning is te laag.	Controleer de accu en laad hem indien nodig op.

Probleem	Mogelijke oorzaak	Oplossing
Bij gebruik met de gelijkstroomuitgang: Het contact is ingeschakeld, het toestel werkt niet en de led brandt niet.	De gelijkstroomuitgang is vervuild. Dit heeft een slecht elektrisch contact tot gevolg.	Als de stekker van uw koelbox in de gelijkstroomuitgang zeer heet wordt, moet ofwel de gelijkstroomuitgang worden gereinigd of is de stekker niet correct in elkaar gezet.
	De zekering van de gelijkstroomstekker is doorgebrand.	Vervang de zekering in de gelijkstroomstekker, zie hoofdstuk „De gelijkstroomstekkerzekering vervangen” op pagina 168.
	De gelijkstroomzekering van het toestel is doorgebrand.	Vervang de defecte zekering, zie hoofdstuk „Gelijkstroomzekering van het toestel vervangen” op pagina 168.
	De voertuigzekering is doorgebrand.	Vervang de gelijkstroom-uitgangszekering van het voertuig. Zie de gebruiksaanwijzing van uw voertuig.
Het display toont een foutmelding (bijv. „Err1”), en het toestel koelt niet.	Een interne storing heeft het toestel uitgeschakeld.	De reparatie kan alleen door een geautoriseerd servicebedrijf uitgevoerd worden.

7.1 Deksel voorbij ingebouwde stop (alleen CFF 35, CFF 45)

Indien het deksel voorbij de ingebouwde stoppositie is geforceerd, gaat men als volgt te werk (afb. 15, pagina 12):

- Ondersteun de deksel met een hand **(A)**.
- Houd de vergrendeling met de andere hand omlaag **(B)**.



VOORZICHTIG! Gevaar voor de gezondheid

Het niet in acht nemen van deze waarschuwing kan leiden tot licht of matig letsel.

Voorkom inklemmen van uw duim bij het sluiten van het deksel.



LET OP! Gevaar voor schade

Als deze instructie niet in acht wordt genomen, kan het deksel afbreken.

- Sluit het deksel zo ver mogelijk zonder dat uw duim wordt ingeklemd, en houd tegelijkertijd de vergrendeling omlaag om breken te voorkomen.

- ✓ Het deksel moet nu ongeveer in de afgebeelde hoek liggen (afb. **15**, pagina 12).
- Verwijder uw hand van de vergrendeling (**B**), en sluit het deksel dan helemaal.



INSTRUCTIE

De dekselbevestigingen kunnen tijdens de laatste sluitbeweging uit de juiste positie loskomen. Zet het deksel als volgt terug in de juiste positie:

- Bedien de vergrendelingen aan beide zijden van het deksel gelijktijdig.
- Til het deksel op en verplaats het deksel.

8 Garantie

De wettelijke garantieperiode is van toepassing. Als het product defect is, neem dan contact op met de detailhandel of met het filiaal van de fabrikant in uw land (zie dometic.com/dealer).

Stuur voor de afhandeling van reparaties of garantie de volgende documenten mee:

- Een kopie van de factuur met datum van aankoop
- De reden voor de claim of een beschrijving van de fout

Houd er rekening mee dat eigenmachtige of niet-professionele reparatie gevolgen voor de veiligheid kan hebben en dat de garantie hierdoor kan komen te vervallen.

9 Afvoer

Producten met niet-vervangbare batterijen, oplaadbare batterijen of lichtbronnen recycleren



- Als het product niet-vervangbare batterijen, oplaadbare batterijen of lichtbronnen bevat, hoeft u die niet te verwijderen voordat u het product afvoert.
- Als u het product definitief weg wilt doen, vraag dan bij het dichtstbijzijnde afvalverwerkingsbedrijf of uw dealer naar de betreffende afvoerschriften.
- Het product kan gratis worden afgevoerd.



Verpakkingsmateriaal recycleren



- Gooi het verpakkingsmateriaal indien mogelijk altijd in recyclingafvalbakken.

Technische gegevens

Meer informatie over het product is beschikbaar via de QR-code op het energielabel op het product of op eprel.ec.europa.eu.

	CFF12	CFF20	CFF35
Totaal volume:	13 l	21 l	34 l
Aansluitspanning:	12/24 V $\overline{\text{---}}$ 100 tot 240 V \sim		
Nominale stroom:	12 V $\overline{\text{---}}$: 6 A 24 V $\overline{\text{---}}$: 3.3 A 240 V \sim : 0.35 A	12 V $\overline{\text{---}}$: 6.5 A 24 V $\overline{\text{---}}$: 3.4 A 240 V \sim : 0.38 A	12 V $\overline{\text{---}}$: 7.8 A 24 V $\overline{\text{---}}$: 3.5 A 240 V \sim : 0.4 A
Koelvermogen:	+20 °C tot -18 °C (+68 °F tot 0 °F)		
Klimaatklasse:	N, T		
Omgevingstemperatuur:	+16 °C tot +43 °C (+60 °F to +110 °F)		
Koelmiddel:	R134a		
Hoeveelheid koelmiddel:	26 g	28 g	34 g
CO ₂ -equivalent:	0.037 t	0.040 t	0.049 t
Totaal opwarmingsvermogen dampkring (GWP):	1430		
Geluidsemissie:	44 dB (A)	48 dB (A)	45 dB (A)
Afmetingen (b x h x d) (inclusief handgrepen):	–	283 x 430 x 660 mm	715 x 407 x 398 mm
(b x h x d) (handgrepen verwijderd):	235 x 380 x 562 mm	283 x 430 x 533 mm	590 x 500 x 443 mm
Gewicht:	9.4 kg	10.5 kg	17.2 kg

	CFF45	CFF70DZ
Totaal volume:	44 l	70 l (30 l/40 l)
Aansluitspanning:	12/24 V \equiv 100 tot 240 V \sim	
Nominale stroom:	12 V \equiv : 8.6 A 24 V \equiv : 3.8 A 240 V \sim : 0.41 A	12 V \equiv : 9.0 A 24 V \equiv : 4.0 A 240 V \sim : 0.34 A
Koelvermogen:	+20 °C tot -18 °C (+68 °F tot 0 °F)	
Klimaatklasse:	N, T	
Omgevingstemperatuur:	+16 °C tot +43 °C (+60 °F to +110 °F)	
Koelmiddel:	R134a	
Hoeveelheid koelmiddel:	43 g	34 g
CO ₂ -equivalent:	0,061 t	0.049 t
Totaal opwarmingsvermogen dampkring (GWP):	1430	
Geluidsemissie:	47 dB (A)	48 dB (A)
Afmetingen (b x h x d) (inclusief handgrepen):	715 x 475 x 398 mm	914 x 500 x 443 mm
(b x h x d) (handgrepen verwijderd):	590 x 475 x 398 mm	785 x 500 x 443 mm
Gewicht:	18.6 kg	26.0 kg

**INSTRUCTIE**

Als de omgevingstemperatuur boven +32 °C (+90 °F) is, kan de minimumtemperatuur niet worden bereikt.

Conformiteit:



Dit product bevat gefluoreerde broeikasgassen.

Het koelaggregaat is hermetisch afgesloten.

Læs og følg alle disse anvisninger, retningslinjer og advarsler i denne produktvejledning grundigt for at sikre, at du altid installerer, bruger og vedligeholder produktet korrekt. Disse anvisninger SKAL opbevares sammen med dette produkt.

Ved at benytte produktet bekræfter du hermed, at du har læst alle anvisninger, retningslinjer og advarsler grundigt, og at du forstår og er indforstået med de vilkår og betingelser, der er fastlagt heri. Du er indforstået med kun at bruge dette produkt til det beregnede formål og anvendelse i overensstemmelse med anvisningerne, retningslinjerne og advarslerne i denne produktvejledning samt i overensstemmelse med alle de gældende love og forskrifter. Manglende læsning og ignorering af disse anvisninger og advarsler kan medføre kvæstelser på dig selv og andre, skade på dit produkt eller skade på anden ejendom i nærheden. Der tages forbehold for eventuelle ændringer og opdateringer af denne produktvejledning samt anvisningerne, retningslinjerne og advarslerne samt den tilhørende dokumentation. Se documents.dometic.com for de nyeste produktinformationer.

Indhold

1	Forklaring af symboler	174
2	Sikkerhedshenvisninger	175
3	Leveringsomfang	178
4	Korrekt anvendelse	178
5	Betjening	181
6	Rengøring og vedligeholdelse	190
7	Fejlfinding	191
8	Garanti	193
9	Bortskaffelse	193
10	Tekniske data	193

1 Forklaring af symboler



FARE!

Sikkerhedshenvisning: Angiver en farlig situation, som medfører dødsfald eller alvorlig kvæstelse, såfremt den ikke undgås.



ADVARSEL!

Sikkerhedshenvisning: Angiver en farlig situation, som kan medføre dødsfald eller alvorlig kvæstelse, såfremt den ikke undgås.



FORSIGTIG!

Sikkerhedshenvisning: Angiver en farlig situation, som kan medføre mindre eller lette kvæstelser, såfremt den ikke undgås.

**VIGTIGT!**

Angiver en situation, som kan medføre materielle skader, såfremt den ikke undgås.

**BEMÆRK**

Supplerende oplysninger om betjening af produktet.

2 Sikkerhedshenvisninger

**FARE! Manglende overholdelse af disse advarsler medfører dødelige eller alvorlige kvæstelser.****Fare for elektrisk stød**

- Ved både: Sørg ved tilslutning til strømnettet ubetinget for, at strømforsyningen er sikret med en FI-afbryder.
- Tag aldrig fat i uisolerede ledninger med bare hænder. Dette gælder frem for alt ved tilslutning til vekselstrømnettet.
- Kontrollér før ibrugtagning, at tilførselsledningen og stikket er tørre.

**ADVARSEL! Manglende overholdelse af disse advarsler kan medføre dødelige eller alvorlige kvæstelser.****Fare for elektrisk stød**

- Hvis apparatet har synlige beskadigelser, må køleapparatet ikke tages i brug.
- Hvis dette køleapparats strømkabel er beskadiget, skal det udskiftes for at forhindre sikkerhedsfarer.
- Reparationer på dette køleapparat må kun foretages af kvalificeret personale. Ukorrekte reparationer kan medføre betydelige farer.
- Sæt apparatet i stikdåser, der sikrer en korrekt forbindelse, især når apparatet skal forbindes med jord.

Brandfare

- Når apparatet positioneres, skal det sikres, at strømledningen ikke sidder i klemme eller beskadiges.
- Placér ikke flere bærbare stikdåser eller bærbare strømforsyninger i bagved apparatet.
- Hold ventilationsåbningerne på apparathuset eller i indbygningskonstruktionerne fri for forhindringer.

- Anvend ikke mekaniske genstande eller andre midler til at accelerere afrimningen, medmindre producenten anbefaler dem hertil.
- Beskadig ikke kølekredsløbet.

Sundhedsfare

- Dette apparat kan anvendes af børn over 8 år og personer med reducerede fysiske, sanse- eller mentale evner eller uden erfaring eller viden, hvis de er under opsyn eller er blevet instrueret i sikker brug af apparatet og forstår de involverede farer.
- Børn må ikke lege med apparatet.
- Rengøring og vedligeholdelse må ikke udføres af børn uden opsyn.
- Børn i alderen fra 3 til 8 år må fylde og tømme køleapparater.

Eksplodingsfare

- Opbevar ikke eksplosive stoffer som f.eks. spraydåser med en brændbar drivgas i køleapparatet.



FORSIGTIG! Manglende overholdelse af disse forsigtighedshenvisninger kan medføre mindre eller moderate kvæstelser.

Fare for elektrisk stød

- Afbryd køleapparatet fra strømforsyningen
 - før hver rengøring og vedligeholdelse
 - efter hver brug

Sundhedsfare

Følg disse anvisninger for at undgå, at maden bliver fordærvet:

- Kontrollér, om apparatets kølekapacitet svarer til kravene for levnedsmidlerne eller lægemidlerne, som du vil køle.
- Madvarer må kun opbevares i original emballage eller egnede beholdere.
- Hvis køleapparatet er åbnet i længere tid, kan temperaturen stige betydeligt i apparatets rum.
- Rengør regelmæssigt overflader, som kan komme i kontakt med levnedsmidler og adgang til kloaksystemer.
- Hvis apparatet er tomt i længere tid:
 - Sluk apparatet.
 - Sluk for apparatet.
 - Rengør og tør apparatet.
 - Lad låget være åbent for at forhindre, at der dannes mug inden i apparatet.

**VIGTIGT! Fare for beskadigelse**

- Kontrollér, at spændingsangivelsen på mærkepladen svarer til den fra energiforsyningen.
- Tilslut kun køleapparatet på følgende måde:
 - Med jævnstrøms tilslutningskablet til en jævnstrømsforsyning i køretøjet
 - Eller tilslut tilslutningskablet til en vekselstrømsforsyning.
- Træk aldrig stikket ud af stikdåsen med kablet.
- Hvis køleapparatet er tilsluttet jævnstrøm, skal du koble køleapparatet og andre elektriske apparater fra batteriet, før du tilslutter en hurtigoplader.
- Hvis køleapparatet er tilsluttet jævnstrøm, skal du frakoble køleapparatet eller slukke det, når du slukker motoren. I modsat fald kan køretøjsbatteriet blive afladet.
- Køleapparatet er ikke egnet til transport af ætsende materialer eller materialer, der indeholder opløsningsmidler.
- Køleapparatets isolering indeholder brændbar cyklopentan og kræver specielle bortskaffelsesprocedurer. Aflever køleapparatet på genbrugsstationen ved afslutningen af dets levetid.
- Anvend ikke elektriske apparater i køleskabet, medmindre producenten anbefaler disse apparater til det.
- Stil ikke køleapparatet i nærheden af åben ild eller andre varmekilder (varmeapparater, stærk sol, gasovne osv.).
- **Risiko for overophedning!**

Sørg for, at der altid er et minimum på 50 mm ventilation på alle fire sider af køleapparatet. Hold ventilationsområdet frit for genstande, som kan begrænse luftstrømmen til kølekomponenterne. Placér ikke køleapparatet i lukkede rum eller områder uden eller med minimal luftstrøm.
- Ventilationsåbningerne må ikke tildækkes.
- Fyld ikke is eller væsker i den indvendige beholder.
- Dyp aldrig køleapparatet i vand.
- Beskyt køleapparatet og kablerne mod varme og fugtighed.
- Apparatet må ikke udsættes for regn.

3 Leveringsomfang

Position på fig. 1, side 3	Antal	Beskrivelse
1	1	Køleboks
2	1	Tilslutningskabel til jævnstrømsstilslutning
3	1	Tilslutningskabel til vekselstrømsstilslutning
4	2	Kun CFF20, CFF35, CFF45, CFF70DZ: Bæregrebssæt, bestående af: <ul style="list-style-type: none"> • 4 holdere • 2 greb • 8 fastgørelsesskruer • 1 unbrakonøgle
5	1	Kun CFF12: Skulderrem
-	1	Betjeningsvejledning

4 Korrekt anvendelse

Køleapparatet er egnet til at køle fødevarer. Køleapparatet er egnet til anvendelse i biler og både.

Køleapparatet er beregnet til at blive tilsluttet til en jævnstrømsforsyningsstikdåse i et køretøj eller på en båd, til et eksternt jævnstrømsbatteri eller til en vekselstrømsforsyning.

Køleapparatet er egnet til campingbrug.

Køleapparatet er beregnet til at blive anvendt i husholdningen og lignende anvendelser som

- personalekøkkener i butikker, kontorer og andre arbejdsomgivelser
- bondegårde
- kunder på hoteller, moteller og andre typer boligomgivelser
- bed-and-breakfast-pensioner
- catering og lignende anvendelse inden for non-retail

Dette produkt er kun egnet til dets beregnede formål og anvendelse i overensstemmelse med disse anvisninger.

Denne vejledning giver dig oplysninger om, hvad der er nødvendigt med henblik på en korrekt montering og/eller drift af produktet. Dårlig montering og/eller ukorrekt drift eller vedligeholdelse medfører utilstrækkelig ydeevne og mulige fejl.

Producenten påtager sig intet ansvar for kvæstelser eller skader i forbindelse med produktet, der skyldes:

- Ukorrekt samling eller forbindelse inklusive for høj spænding
- Ukorrekt vedligeholdelse eller brug af uoriginale reservedele, der ikke stammer fra producenten
- Ændringer på produktet uden udtrykkelig tilladelse fra producenten
- Brug til andre formål end dem, der er beskrevet i vejledningen

Dometic forbeholder sig ret til at ændre produktets udseende og produktspecifikationer.

Funktionsbeskrivelse

Kølingen sker med et kølekredsløb og en kompressor med lav vedligeholdelse. Den kraftige isolering og kompressor sørger for en effektiv og hurtig køling.

Køleapparatet er egnet til mobil anvendelse.

Køleboksen kan modstå en kortvarig hældning på 30°, for eksempel på både.



4.1 Funktionernes omfang

- Netdel med prioritetskobling til tilslutning til vekselspændingsforsyning
- Tretrins batteriovervågning til at beskytte køretøjets batteri slukkes automatisk ved lav batterispænding
- Display med temperaturvisning i °C og °F
- Temperaturindstilling: Med to taster i trin på 1 °C (og trin på 2 °F)
- Funktion til nedblænding af display med 3 lysstyrkeniveauer
- Aftagelig kopholder (kun CFF12)
- Udtagelig trådkurv (kun CFF35, CFF45, CFF70DZ)
- Aftagelige bæregreb (kun CFF20, CFF35, CFF45, CFF70DZ)

4.2 Betjenings- og visningselementer

Låglåse (fig. 2, side 4)

Betjeningspanel (fig. 3, side 5)

Arti- kel	Beskrivelse	Forklaring
1	ON OFF	Tænder eller slukker køleboksen, når der trykkes på tasten i et til to sekunder
2	POWER „  “	Statusindikation LED'en lyser grønt: Kompressoren er tændt LED'en lyser orange: Kompressoren er slukket LED'en blinker orange: Display slukker automatisk ved lav batterispænding
3	FEJL	LED'en blinker rødt: Det tændte apparat er ikke driftsklart
4	–	Display, viser værdierne Kun CFF 70DZ: Der er et display pr. zone
5	SET	Vælger indtastningsmodusen – Temperaturindstilling – Celsius- eller fahrenheit-visning – Indstillet batteriovervågning – Indstillet lysstyrke for displayet
6	DOWN –	Et tryk reducerer indtastningsværdien
7	UP +	Et tryk forøger indtastningsværdien
8		Kun CFF 70DZ: Statusindikation: LED'en lyser blå, når rummet køler

Stiktilslutning (fig. 4, side 5)

Arti- kel	Beskrivelse
1	Tilslutningsbøsning vekselspændingsforsyning
2	Vekselspændingssikringsholder
3	Jævnspændingssikringsafdækning
4	Tilslutningsbøsning jævnspændingsforsyning

5 Betjening

Vær opmærksom på følgende for at undgå fødevarespild:

- Hold temperaturudsving så lave som muligt. Åbn kun køleapparatet, så tit og så længe det er nødvendigt. Opbevar fødevarer, så luften stadig kan cirkulere godt.
- Juster temperaturen til fødevarernes mængde og type.
- Fødevarer kan nemt absorbere eller afgive lugt eller smag. Opbevar altid fødevarer tildækket eller i lukkede beholdere/flasker.

5.1 Før første brug



BEMÆRK

Før du tager den nye køleboks i brug, bør du af hygiejniske årsager rengøre den indvendigt og udvendigt med en fugtig klud (se også kapitlet „Rengøring og vedligeholdelse“ på side 190).

Montering af grebene (kun CFF20, CFF35, CFF45, CFF70DZ) (fig. 5, side 6)

Grebene leveres afmonterede. Gør følgende, hvis du vil montere grebene:

1. Montér et greb ved at sætte to holdere (1) og et greb (2) sammen.
2. Fastgør holderne med de medfølgende skruer i de tilhørende huller.

Vending af lågets åbning

- **CFF70DZ:** Gør som vist for at vende lågets åbning (fig. 6, side 7).

Åbning eller lukning af låget (fig. 7, side 8)

- Lås (A) op for at åbne låget.
CFF35, CFF45: Låget kan åbnes fra begge sider.
- **CFF35, CFF45:** For at fjerne låget skal du trække det ud af låsene på begge sider samtidigt (B).
CFF12, CFF20, CFF70DZ: For at fjerne låget skal du trykke låget videre end lågets stopposition (B).

Stopposition for låg (fig. 8, side 9)

Låget har en indbygget stopposition (A). Du må ikke forcere låget forbi dette indbyggede stop (B).



VIGTIGT! Fare for beskadigelse

CFF35, CFF45: Hvis låget er blevet skubbet for langt, så følg de anvisninger, der er beskrevet i kapitlet „Låg forbi indbygget stop (kun CFF35, CFF45)“ på side 192.

Fjernelse af kopholderen (kun CFF12) (fig. 9, side 9)

- Løft kopholderen ud for at få adgang til et praktisk opbevaringsområde.

Fjernelse af kurven (fig. 10, side 10 og fig. 11, side 10)



VIGTIGT! Fare for beskadigelse

Når kurven tages ud mens låget er åbnet, kan låget blive ridset og kurven blive deformeret. Vi anbefaler at fjerne låget, før kurven tages ud.

Valg af temperaturenhederne

Temperaturvisningsenheden skal skiftes mellem celsius og fahrenheit på følgende måde:

1. Tænd køleboksen.
 2. **CFF12, CFF20, CFF35, CFF45:** Tryk to gange på tasten „SET“ (fig. 3 5, side 5).
CFF70DZ: Tryk tre gange på tasten „SET“ (fig. 3 5, side 5).
 3. Benyt tasterne „UP +“ (fig. 3 7, side 5) eller „DOWN –“ (fig. 3 6, side 5) for at vælge celsius eller fahrenheit.
- ✓ Displayet viser den valgte temperaturenhed i et par sekunder. Displayet blinker et par gange, før det skifter tilbage til visning af den aktuelle temperatur.

5.2 Energibesparelse

- Vælg et opstillingssted, der er godt ventileret og beskyttet mod sol.
- Lad først varm mad afkøle, før du anbringer den i køleapparatet for at køle det ned.
- Åbn ikke køleapparatet hyppigere end nødvendigt.
- Lad ikke køleapparatet være åbent i længere tid end nødvendigt.
- Hvis køleboksen har en kurv: Placér kurven i overensstemmelse med dens position ved leveringen for at opnå optimalt energiforbrug.
- Kontrollér regelmæssigt, at lågets tætning stadig passer korrekt.
- Afrim køleboksen, når der dannes et islag.
- Undgå unødigt lave temperaturer.

5.3 Tilslutning af køleboksen

Tilslutning til et batteri (køretøj eller båd)

Køleboksen kan tilsluttes til 12 V eller 24 V==.



VIGTIGT! Fare for beskadigelse

Afbryd køleboksen og andre forbrugerenheder fra batteriet, før du oplader batteriet med en hurtigoplader.

Overspænding kan beskadige apparatets elektronik.

Af sikkerhedsmæssige årsager er køleboksen udstyret med et elektronisk system, så man undgår at vende på polerne. Det beskytter køleboksen mod kortslutning, når den tilsluttes til et batteri.

Anvendelse af jævnstrømsstikket med sikring



VIGTIGT! Fare for beskadigelse

For at beskytte apparatet sidder der en sikring i stikket på det medfølgende jævnstrømskabel. Fjern **ikke** det sikrede jævnstrømsstik.

Anvend kun det medfølgende jævnstrømskabel.

1. Sæt jævnstrømsstilslutningskablet (fig. **1** 2, side 3) i jævnspændingsstikket på køleboksen (fig. **4** 4, side 5).
2. Tilslut tilslutningskablet til en jævnstrømsudgang.

Tilslutning til et vekselstrømnet



FARE! Fare for elektrisk stød

Manglende overholdelse af disse advarsler kan medføre død eller alvorlig kvæstelse.

- Berør aldrig stik og kontakter, når du har våde hænder eller står med fødderne i vand.
- Hvis du anvender køleboksen om bord på en båd ved hjælp af en tilslutning til vekselstrømnet, skal du under alle omstændigheder montere et fejlstrømsrelæ mellem vekselstrømnettet og køleboksen. Få råd hos en fagmand.

Køleboksene har en integreret strømforsyning med flere spændinger med prioritetskobling til tilslutning til en vekselspændingskilde. Prioritetskoblingen skifter automatisk køleboksen til vekselstrømsdrift, hvis apparatet er tilsluttet til en vekselstrømsforsyning, selv om jævnstrømsstilslutningskablet stadig er tilsluttet.

Når der skiftes mellem vekselstrømnet og batteriforsyning kan den røde LED lyse kortvarigt.

1. Sæt vekselstrømstilslutningskablet (fig. **1** 3, side 3) i vekselspændingsstikket på køleboksen (fig. **4** 1, side 5).
2. Tilslut tilslutningskablet til en vekselstrømsudgang.

5.4 Anvendelse af batteriovervågningen

Apparatet er udstyret med en flertrins batteriovervågning, der beskytter køretøjets batteri mod for kraftig afladning ved tilslutning til køretøjets jævnstrømsnet.

Hvis køleboksen anvendes, når køretøjets tænding er slået fra, frakobles køleboksen automatisk, så snart forsyningsspændingen falder under et indstillet niveau. Køleboksen tilkobles igen, når batteriet er opladet og gentilkoblingsspændingen nået.



VIGTIGT! Fare for beskadigelse

Når det er frakoblet af batteriovervågningen, oplades batteriet ikke længere fuldstændigt. Undgå at starte flere gange eller at forsyne strømbrugere uden længere opladningsfaser. Sørg for, at batteriet oplades igen.

I modusen „HIGH“ reagerer batteriovervågningen hurtigere end på niveauerne „LOW“ og „MED“ (se følgende tabel).

Batteriovervågningsmodus	LOW	MED	HIGH
Frakoblingsspænding ved 12 V	10,1 V	11,2 V	11,8 V
Gentilkoblingsspænding ved 12 V	11,4 V	12,2 V	12,6 V
Frakoblingsspænding ved 24 V	21,5 V	24,1 V	24,6 V
Gentilkoblingsspænding ved 24 V	23,0 V	25,3 V	26,2 V

Batteriovervågningsmodus kan vælges på følgende måde:

1. Tænd køleboksen.
2. Tryk på tasten „SET“ (fig. **3** 5, side 5):
 - **CFF12, CFF20, CFF35, CFF45:** Tre gange.
 - **CFF70DZ:** Fire gange.
3. Benyt tasterne „UP +“ (fig. **3** 7, side 5) og „DOWN –“ (fig. **3** 6, side 5) til at vælge batteriovervågningsmodusen.

- ✓ Displayet viser følgende:
Lo (LOW), ПEd (MED), Hi (HIGH)
- ✓ Displayet viser den indstillede modus i et par sekunder. Displayet blinker et par gange, før det skifter tilbage til visning af den aktuelle temperatur.

**BEMÆRK**

Hvis køleboksen forsynes fra startbatteriet, skal batteriovervågningsmodusen „HIGH“ vælges. Hvis køleboksen er tilsluttet til et forsyningsbatteri, er batteriovervågningsmodusen „LOW“ tilstrækkelig.

5.5 Anvendelse af køleboksen

**VIGTIGT! Fare for overophedning**

Sørg til enhver tid for, at der er tilstrækkelig ventilation, så den varme, der genereres under driften, kan forsvinde. Ventilationsåbningerne må ikke tildækkes. Sørg for, at apparatet har tilstrækkelig afstand til vægge og genstande, så luften kan cirkulere.

1. Stil køleskabet på et fast underlag.
Sørg for, at ventilationsåbningerne ikke er tildækkede og den opvarmede luft kan slippe bort. Vi anbefaler, at der er et mellemrum på mindst 50 mm omkring ventilationsåbningerne.

**VIGTIGT! Fare for beskadigelse**

Anbring køleboksen som vist (fig. **1**, side 3). Hvis køleboksen anvendes vendt på en anden måde, kan den tage skade.

2. Tilslut køleboksen (se kapitlet „Tilslutning af køleboksen“ på side 183).

**VIGTIGT! Fare i forbindelse med for lav temperatur**

Sørg for, at der kun er genstande eller varer i køleapparatet, der må afkøles til den valgte temperatur.

3. Tryk på tasten „ON/OFF“ (fig. **3** 1, side 5) i et til to sekunder.
- ✓ LED'en „“ lyser (fig. **3** 2, side 5).
 - ✓ Displayet (fig. **3** 4, side 5) tænder og viser den aktuelle temperatur.
 - ✓ Køleboksen starter med at køle det indvendige rum.

**BEMÆRK**

Når den forsynes fra et batteri, slukker displayet automatisk, hvis batterispændingen er lav. LED'en „“ blinker orange.

Låsning af køleboksens låg

1. Luk låget.
2. Tryk låsen (fig. **2**, side 4) ned, indtil det kan høres, at den går i indgreb.

**BEMÆRK**

CFF35, CFF45: Når låget låses, skal du sikre, at begge låsestifter i siden er sat helt i, så låget lukker tæt. En lås kan gå i indgreb lidt før den anden.

Hvis låget ikke låses ensartet i begge sider, skal du trykke, indtil du hører et andet klik.

5.6 Fastgørelse af køleboksen under transport (CFF12)

Når du transporterer køleboksen i et køretøj, kan du fastgøre apparatet med sikkerhedsselen eller med bagagefastgørelsesanordninger, så den bliver fast på sin position.

**ADVARSEL!**

Kontrollér, at køleboksen er fastgjort korrekt. Ellers kan den løsne sig og medføre alvorlige kvæstelser på passagerer i tilfælde af en hård opbremsning.

Fastgørelse med sikkerhedssele

- Fortsæt som vist (fig. **12**, side 11).

Fastgørelse med bagagefastgørelsesanordninger

- Fortsæt som vist (fig. **13**, side 11).

5.7 Indstilling af temperaturen**CFF12, CFF20, CFF35, CFF45**

1. Tryk en gang på tasten „SET“ (fig. **3** 5, side 5).
2. Benyt tasterne „UP +“ (fig. **3** 7, side 5) og „DOWN –“ (fig. **3** 6, side 5) til at vælge køleteperaturen.

- ✓ Køletemperaturen vises på displayet i et par sekunder. Displayet blinker flere gange, og derefter vises den aktuelle temperatur igen.

CFF70DZ

1. Tryk på tasten „SET“ (fig. **3** 5, side 5):
 - en gang for det store rum
 - to gange for det lille rum
- ✓ Det valgte rums display blinker.
2. Benyt tasterne „UP +“ (fig. **3** 7, side 5) og „DOWN –“ (fig. **3** 6, side 5) til at vælge køletemperaturen.

Hvert rum kan indstilles, så de fungerer som et køleskab eller et fryserum.
- ✓ Køletemperaturen i det valgte rum vises på displayet i et par sekunder. Displayet blinker flere gange, og derefter vises den aktuelle temperatur igen.

5.8 Tænding og slukning af et rum (CFF70DZ)

Hvis det kun er nødvendigt med et rum, kan der slukkes for det andet for at spare på energien.

Slukning af et rum

Hvis displayet til rummet viser en temperatur, kan du slukke for rummet på følgende måde:

1. Tryk på tasten „SET“ (fig. **3** 5, side 5):
 - En gang for det store rum
 - To gange for det lille rum
- ✓ Displayet for det pågældende rum blinker.
2. Tryk på „ON/OFF“-knappen (fig. **3** 1, side 5).
- ✓ „OFF“ blinker i fem sekunder på displayet til de pågældende kølerum, derefter vises der „OFF“.

Tænding af et rum

Hvis displayet til rummet viser „OFF“, kan du tænde for rummet på følgende måde:

1. Tryk på tasten „SET“ (fig. **3** 5, side 5):
 - En gang for det store rum
 - To gange for det lille rum
- ✓ Displayet for det pågældende rum blinker.
2. Tryk på „ON/OFF“-knappen (fig. **3** 1, side 5).

- ✓ Køletemperaturen vises på displayet i et par sekunder. Displayet blinker flere gange, og derefter vises den aktuelle temperatur.

5.9 Indstilling af displayets lysstyrke

Displayets lysstyrke kan dæmpes ved lave lysforhold i omgivelserne. Gør følgende for at dæmpe displayets lysstyrke:

1. Tænd køleboksen.
 2. Tryk på tasten „SET“ (fig. **3** 5, side 5):
 - **CFF12, CFF20, CFF35, CFF45:** Fire gange.
 - **CFF70DZ:** Fem gange.
 3. Benyt tasterne „UP +“ (fig. **3** 7, side 5) eller „DOWN –“ (fig. **3** 6, side 5) for at indstille displayets lysstyrke.
- ✓ Displayet viser følgende:
d0 (standard), d1 (mellem), d2 (mørk)
 - ✓ Displayet viser den indstillede modus i et par sekunder. Displayet blinker to gang, før det skifter tilbage til visning af den aktuelle temperatur.



BEMÆRK

- Fabriksindstillingen for displayets lysstyrke er d0 (standard).
- Hvis der optræder en fejl, går lysstyrken automatisk tilbage på d0 (standard). Efter fejlen er udbedret, kan man igen indstille lysstyrken.

5.10 Frakobling af køleboksen

1. Tøm køleboksen.
2. Sluk for køleboksen.
3. Træk tilslutningskablet ud.

Hvis du ikke vil anvende køleboksen i længere tid:

- ▶ Lad låget stå lidt åbent. Det forhindrer, at der dannes lugt.

5.11 Afrimning af køleboksen

Fugtighed kan danne frost i kølerens indre eller på fordampere. Derved reduceres kølekapaciteten.

**VIGTIGT! Fare for beskadigelse**

Anvend aldrig hårdt eller spidst værktøj til at fjerne is eller til at løsne genstande, som er frosset fast.

Gå frem på følgende måde for at afrime køleboksen:

1. Tag indholdet ud af køleboksen.
2. Læg det evt. i et andet køleapparat for at holde dem kolde.
3. Sluk apparatet.
4. Lad låget stå åbent.
5. Tør der afrimede vand af.

5.12 Udskiftning af vekselstrømsikringen

**FARE! Fare for elektrisk stød**

Manglende overholdelse af denne advarsel medfører dødelige eller alvorlige kvæstelser.

Afbryd strømforsyningen og tilslutningskablet, før du udskifter apparatets sikring.

1. Afbryd strømforsyningen til apparatet.
2. Fjern tilslutningskablet.
3. Vip sikringsindsatsen (fig. **4** 2, side 5) ud med f.eks. en skruetrækker.
4. Udskift den defekte glassikring med en ny sikring af samme type og med samme værdi (4 A, 250 V).
5. Tryk sikringsindsatsen ind i kabinettet igen.
6. Tilslut strømforsyningen til apparatet igen.

5.13 Udskiftning af apparatets jævnstrømssikring

1. Afbryd strømforsyningen til apparatet.
2. Vip sikringsafdækningen (fig. **4** 3, side 5) ud for at få adgang til sikringen.
3. Vend sikringsafdækningen om, og brug hagen til at fjerne sikringen.
4. Udskift sikringen med en ny af samme type (bilstandard, indstikssikring, 10 A).
5. Sæt sikringsafdækningen på igen.
6. Tilslut strømforsyningen til apparatet igen.

5.14 Udskiftning af jævnstrømsstiksikringen

- Udskift sikringen i jævnstrømsstikket som vist i fig. 14, side 12.

5.15 Udskiftning af printpladen



VIGTIGT! Fare for beskadigelse

Lampen kan kun udskiftes af producenten, en servicerepræsentant eller en tilsvarende kvalificeret person for at undgå farer.

6 Rengøring og vedligeholdelse



ADVARSEL! Fare for elektrisk stød

Manglende overholdelse af denne advarsel kan medføre dødelige eller alvorlige kvæstelser.

Afbryd apparatet fra strømforsyningen før rengøring og vedligeholdelse.



VIGTIGT! Fare for beskadigelse

- Rengør aldrig køleapparatet under rindende vand eller i opvaskevand.
- Anvend ikke skræppe rengøringsmidler eller hårde genstande ved rengøring, da de kan beskadige køleapparatet.

- Rengør af og til køleapparatet indvendigt og udvendigt med en fugtig klud.
- Sørg for, at apparatets ventilations- og udluftningsåbninger er fri for støv og urenheder, så varmen, der opstår under driften, kan ledes bort, og apparatet ikke tager skade.

7 Fejlfinding

Problem	Mulig årsag	Afhjælpning
Apparatet fungerer ikke, LED'en lyser ikke.	Strømdøgningen har ingen spænding.	Tilsluttet jævnstrømsudgang: I de fleste køretøjer skal tændingen slås til, før jævnstrømsudgangen forsynes med strøm. Tilsluttet vekselstrømsudgang: Prøv at benytte en anden stikudgang.
	En af apparatets sikringer er defekt.	Udskift den defekte apparatsikring, se kapitlet „Udskiftning af vekselstrømsikringen“ på side 189 eller kapitlet „Udskiftning af apparatets jævnstrømsikring“ på side 189.
	Den integrerede vekselstrømsadapter er defekt.	Reparationen kan kun foretages af en til-ladt kundeservice.
Apparatet køler ikke (stikket er sat i, LED'en „POWER“ lyser).	Kompressor defekt.	Reparationen kan kun foretages af en til-ladt kundeservice.
Apparatet køler ikke (stikket er sat i, LED'en „POWER“ blinker orange, displayet er slukket).	Batteriovervågningen er indstillet for højt.	Vælg en lavere indstilling for batteriovervågningen.
	Batterispænding ikke tilstrækkelig.	Kontrollér batteriet, og oplad det i givet fald.

Problem	Mulig årsag	Afhjælpning
Ved tilslutning til jævnstrømsstikket: Tændingen er slået til, apparatet fungerer ikke, og LED'en lyser ikke.	Jævnstrømsstikket er snavset. Konsekvensen er en dårlig elektrisk forbindelse.	Hvis stikket bliver meget varmt i jævnstrømsstikket, skal jævnstrømsstikket enten rengøres, eller stikket er muligvis ikke samlet rigtigt.
	Jævnstrømsstikkets sikring er brændt over.	Udskift sikringen i jævnstrømsstikket, se kapitlet „Udskiftning af jævnstrømsstiksikringen“ på side 190.
	Apparatets jævnstrøms-sikring er sprunget.	Udskift den defekte sikring, se kapitlet „Udskiftning af apparatets jævnstrøms-sikring“ på side 189.
	Køretøjets sikring er sprunget.	Udskift sikringen til køretøjets jævnstrømsstik. Se dit køretøjs betjeningsvejledning.
Displayet viser en fejlmedling (f.eks. „Err1“), og apparatet køler ikke.	En intern driftsfejl har frakoblet apparatet.	Reparationen kan kun foretages af en til-ladt kundeservice.

7.1 Låg forbi indbygget stop (kun CFF35, CFF45)

Hvis låget er blevet forceret forbi det indbyggede stop, så fortsæt som vist (fig. **15**, side 12):

- ▶ Støt låget med en hånd (**A**).
- ▶ Hold låsen nede med den anden hånd (**B**).



FORSIGTIG! Sundhedsfare

Manglende overholdelse af denne forsigtighedshenvisning kan medføre mindre eller moderate kvæstelser.

Pas på, at din tommelfinger ikke kommer i klemme, når du lukker låget.



VIGTIGT! Fare for beskadigelse

Hvis denne anvisning ignoreres, kan låget knække af.

- ▶ Luk låget så meget som muligt uden at klemme din tommelfinger, mens du fortsat holder låsen nede, så den ikke går i stykker.
- ✓ Låget burde nu være næsten i den viste vinkel (fig. **15**, side 12).
- ▶ Fjern hånden fra låsen (**B**), og fortsæt med at lukke låget helt i.



BEMÆRK

Hængslerne kan løsne sig fra den korrekte position, når den sidste lukkehandling udføres. Genpositionér låget på følgende måde:

- Betjen låsene på begge sider af låget samtidigt.
- Løft og genpositionér låget.

8 Garanti

Den lovbestemte garantiperiode gælder. Hvis produktet er defekt, bedes du kontakte din forhandler eller producentens afdeling i dit land (se dometic.com/dealer).

Ved reparation eller krav om garanti skal du medsende følgende bilag:

- En kopi af regningen med købsdato
- En reklameringsgrund eller en fejlbeskrivelse.

Vær opmærksom på, at egne eller uprofessionelle reparationer kan have sikkerhedsmæssige konsekvenser og kan gøre garantien ugyldig.

9 Bortskaffelse

Genbrug af produkter med batterier, genopladelige batterier eller lyskilder, der ikke kan udskiftes



➤ Hvis produktet indeholder batterier, genopladelige batterier eller lyskilder, der ikke kan udskiftes, skal du ikke fjerne dem før bortskaffelse.



➤ Hvis du vil bortskaffe produktet endegyldigt, skal du kontakte den nærmeste genbrugsstation eller din faghandel for at få de pågældende forskrifter om bortskaffelse.

➤ Produktet kan bortskaffes uden gebyr.

Genbrug af emballagemateriale



➤ Bortskaf så vidt muligt emballagemateriale sammen med det tilsvarende genbrugsaffald.

10 Tekniske data

Du kan finde yderligere produktinformationer via QR-koden på energimærket på produktet eller på eprel.ec.europa.eu.

	CFF12	CFF20	CFF35
Samlet volumen:	13 l	21 l	34 l
Tilslutningsspænding:	12/24 V $\overline{=}$ 100 til 240 V \sim		
Mærkestrøm:	12 V $\overline{=}$: 6 A 24 V $\overline{=}$: 3,3 A 240 V \sim : 0,35 A	12 V $\overline{=}$: 6,5 A 24 V $\overline{=}$: 3,4 A 240 V \sim : 0,38 A	12 V $\overline{=}$: 7,8 A 24 V $\overline{=}$: 3,5 A 240 V \sim : 0,4 A
Kølekapacitet:	+20 °C til -18 °C (+68 °F til 0 °F)		
Klimaklasse:	N, T		
Udenomstemperatur:	+16 °C til +43 °C (+60 °F til +110 °F)		
Kølemiddel:	R134a		
Kølemiddelvolumen:	26 g	28 g	34 g
CO ₂ -ækvivalent:	0,037 t	0,040 t	0,049 t
Drivhuspotential (GWP):	1430		
Lydemission:	44 dB (A)	48 dB (A)	45 dB (A)
Mål (B x H x D) (inkl. greb):	-	283 x 430 x 660 mm	715 x 407 x 398 mm
(B x H x D) (uden greb):	235 x 380 x 562 mm	283 x 430 x 533 mm	590 x 500 x 443 mm
Vægt:	9,4 kg	10,5 kg	17,2 kg

	CFF45	CFF 70DZ
Samlet volumen:	44 l	70 l (30 l/40 l)
Tilslutningsspænding:	12/24 V $\overline{=}$ 100 til 240 V \sim	
Mærkestrøm:	12 V $\overline{=}$: 8,6 A 24 V $\overline{=}$: 3,8 A 240 V \sim : 0,41 A	12 V $\overline{=}$: 9,0 A 24 V $\overline{=}$: 4,0 A 240 V \sim : 0,34 A
Kølekapacitet:	+20 °C til -18 °C (+68 °F til 0 °F)	

	CFF45	CFF70DZ
Klimaklasse:	N, T	
Udenomstemperatur:	+16 °C til +43 °C (+60 °F til +110 °F)	
Kølemiddel:	R134a	
Kølemiddelvolumen:	43 g	34 g
CO ₂ -ækvivalent:	0,061 t	0,049 t
Drivhuspotentiale (GWP):	1430	
Lydemission:	47 dB (A)	48 dB (A)
Mål (B x H x D) (inkl. greb):	715 x 475 x 398 mm	914 x 500 x 443 mm
(B x H x D) (uden greb):	590 x 475 x 398 mm	785 x 500 x 443 mm
Vægt:	18,6 kg	26,0 kg

**BEMÆRK**

Hvis udenomstemperaturen er over +32 °C (+90 °F), kan minimumtemperaturen ikke nås.

Overensstemmelse:



Dette produkt indeholder fluorerede drivhusgasser.

Køleenheden er lukket hermetisk.

Läs och följ noggrant alla instruktioner, direktiv och varningar i den här produkthandboken för att säkerställa att du alltid installerar, använder och underhåller produkten på rätt sätt. Dessa instruktioner **MÅSTE** förvaras tillsammans med produkten.

Genom att använda produkten bekräftar du härmed att du noggrant har läst alla instruktioner, direktiv och varningar och att du förstår och är införstådd med att följa de villkor som anges häri. Du är införstådd med att endast använda denna produkt i avsett syfte och i enlighet med instruktionerna, direktiven och varningarna som anges i denna produkthandbok samt i enlighet med alla gällande lagar och bestämmelser. Om du inte läser och följer instruktionerna och varningarna som anges här kan det leda till personskador på dig eller andra, på produkten eller annan egendom i närheten. Denna produkthandbok, inklusive instruktionerna, direktiven och varningarna samt relaterad information, kan ändras och uppdateras. För uppdaterad produktinformation, besök documents.dometic.com.

Innehållsförteckning

1	Symbolförklaring	196
2	Säkerhetsanvisningar	197
3	Leveransomfattning.	200
4	Avsedd användning	200
5	Användning	203
6	Rengöring och skötsel	212
7	Felsökning	213
8	Garanti	215
9	Bortskaffning	215
10	Tekniska data	215

1 Symbolförklaring



FARA!

Säkerhetsanvisning: Anger en farlig situation som, om den inte kan undvikas, leder till döden eller allvarlig personskada.



WARNING!

Säkerhetsanvisning: Anger en farlig situation som, om den inte kan undvikas, kan leda till döden eller allvarlig personskada.



AKTA!

Säkerhetsanvisning: Anger en farlig situation som, om den inte kan undvikas, leder till lindrig eller måttlig personskada.

**OBSERVERA!**

Anger en situation som, om den inte kan undvikas, kan leda till materiell skada.

**ANVISNING**

Kompletterande information om användning av produkten.

2 Säkerhetsanvisningar



FARA! Om man underlåter att följa de här varningarna blir följden dödsfall eller allvarlig personskada.

Risk för dödsfall på grund av elektricitet

- För båtar: Se till att strömförsörjningen är säkrad med en jordfelsbrytare.
- Ta inte tag i avskalade ledningar med händerna. Detta gäller framför allt vid drift med växelström.
- Kontrollera, innan apparaten tas i drift, att elkabeln och stickkontakten är torra.



WARNING! Om man underlåter att följa de här varningarna kan följden bli dödsfall eller allvarlig personskada.

Risk för dödsfall på grund av elektricitet

- Använd inte kylapparaten om den uppvisar synliga skador.
- Om kylapparatens elkabel skadas måste den bytas ut för att förhindra säkerhetsrisker.
- Denna kylapparat får endast repareras av härför utbildad personal. Om man utför reparationer på fel sätt kan man utsättas för avsevärda risker.
- Koppla in enheten i uttag med garanterat korrekt anslutning när enheten behöver jordas.

Brandrisk

- Kontrollera att elsladden inte har fastnat eller skadats i samband med placering av apparaten.
- Placera inte ut flera bärbara uttag eller bärbara nätaggregat bakom apparaten.
- Se till att ventilationsöppningarna på höljet eller i installationskonstruktionerna är fria från hinder.

- Använd inga mekaniska föremål eller andra medel för att snabba på avfrostningen, förutom om tillverkaren rekommenderar sådana föremål eller medel.
- Skada inte kylkretsen.

Hälsorisk

- Barn från åtta års ålder, personer med nedsatt fysisk, sensorisk eller mental förmåga, eller personer med bristande erfarenhet och kunskaper får använda den här apparaten förutsatt att de hålls under uppsikt eller om de har fått anvisningar om hur man använder den här apparaten på ett säkert sätt och känner till vilka risker som är förknippade med användningen.
- Barn får inte leka med apparaten.
- Utan uppsikt får barn inte utföra rengörings- eller underhållsarbeten.
- Barn i åldrarna tre till åtta år får lasta in eller ut varor i eller ur kylapparater.

Explosionsrisk

- Lagra inga ämnen som kan explodera i kylapparaten, som t.ex. sprayburkar med lättantändlig drivgas.



AKTA! Om man underlåter att följa de här försiktighetsåtgärderna kan följden bli lindrig eller måttlig personskada.

Risk för dödsfall på grund av elektricitet

- Koppla bort kylapparaten från strömförsörjningen
 - alltid före rengöring eller underhåll
 - alltid efter användning

Hälsorisk

Följ de nedanstående anvisningarna så att livsmedlen inte kontamineras:

- Kontrollera om produktens kyleffekt motsvarar kraven för de livsmedel eller mediciner du vill hålla kalla.
- Livsmedel får endast förvaras i originalförpackningarna eller i andra lämpliga behållare.
- Om kylapparaten hålls öppen under lång tid finns det risk att man får en betydande ökning av temperaturen i apparatens fack.
- Rengör med jämna mellanrum ytor som kan komma i kontakt med livsmedel och åtkomliga avloppssystem.

- Om apparaten står tom under lång tid:
 - Stäng av apparaten.
 - Avfrostas apparaten.
 - Rengör och torka apparaten.
 - Lämna locket öppet för att förhindra att det bildas mögel i apparaten.



OBSERVERA! Risk för skada

- Jämför spänningsuppgifterna på typskylten med elförsörjningen på plats.
- Anslut endast kylapparaten på följande sätt:
 - Med en likströmskabeln till fordonets likströmsnät
 - Eller med växelströmsanslutningskabeln till växelströmsförsörjning
- Dra aldrig ut stickkontakten ur uttaget genom att dra i kabeln.
- Om kylapparaten är kopplad till ett likströmsuttag ska du koppla bort kylapparaten och andra förbrukare från fordonsbatteriet innan en snabbbladdare ansluts.
- Om kylapparaten är kopplad till ett likströmsuttag ska du koppla bort kylapparaten eller stänga av den när du stänger av motorn. Annars kan fordonsbatteriet laddas ur.
- Kylapparaten är inte avsedd för transport av frätande material eller material med lösningsmedel.
- Kylapparaten innehåller brännbart cyklopentan och det krävs särskilda rutiner för avfallshanteringen. När kylapparaten har uppnått slutet av livscykeln ska den lämnas till lämplig återvinningscentral.
- Använd inga elektriska produkter för arbeten inne i kylapparaten. Undantag: produkterna rekommenderas för sådan användning av tillverkaren.
- Ställ inte upp kylapparaten i närheten av öppen eld eller andra värmekällor (värmeelement, starkt solljus, gasspisar osv.).
- **Risk för överhettning!**

Kontrollera att det alltid finns minst 50 mm ventilationsutrymme på kylapparaten samtliga fyra sidor. Kontrollera att det inte finns några föremål i ventilationsutrymmet som skulle kunna hindra luftflödet till kylkomponenterna.

Placera inte kylapparaten i stängda fack eller utrymmen utan luftflöde eller med bara minimalt luftflöde.
- Se till att ventilationsöppningarna inte täcks över.
- Fyll inte innerfacket med vätskor eller is.

- Doppa aldrig ner kylapparaten i vatten.
- Skydda kylapparaten och kablarna mot värme och fukt.
- Apparaten får inte utsättas för regn.

3 Leveransomfattning

Artikel i bild 1 , sida 3	Antal	Beskrivning
1	1	Kylbox
2	1	Anslutningskabel för likströmsanslutning
3	1	Anslutningskabel för växelströmsanslutning
4	2	Endast CFF 20, CFF 35, CFF 45, CFF 70DZ: Sats med bärhandtag, bestående av: <ul style="list-style-type: none"> • 4 hållare • 2 handtag • 8 fästskruvar • 1 insexnyckel
5	1	Endast CFF12: Axelrem
-	1	Bruksanvisning

4 Avsedd användning

Kylapparaten är avsedd för kylning av livsmedel. Kylapparaten är lämplig att användas i fordon eller på båtar.

Kylapparaten är konstruerad för att drivas med ett likströmssystem på ett fordon eller en båt, ett likströms-reservbatteri eller ett växelströmssystem.

Kylapparaten är avsedd för camping.

Kylapparaten är avsedd att användas i hushåll och liknande, som

- personalkök i affärer, kontor eller andra arbetsmiljöer
- bondgårdar
- för gäster på hotell, motell och andra typer av boenden
- miljöer liknande bed&breakfast
- Catering och liknande tillämpningar utan försäljning

Den här produkten lämpar sig endast för avsedd användning i enlighet med denna bruksanvisning.

Den här manualen informerar om vad som krävs för att installera och/eller använda produkten på rätt sätt. Felaktig installation och/eller användning eller felaktigt underhåll kommer leda till att produkten inte fungerar optimalt och riskerar gå sönder.

Tillverkaren tar inget ansvar för personskador eller materiella skador på produkten som uppstår till följd av:

- Felaktig montering eller anslutning, inklusive för hög spänning
- Felaktigt underhåll eller användning av reservdelar som inte är originaldelar från tillverkaren
- Ändringar som utförts utan uttryckligt medgivande från tillverkaren
- Användning för andra ändamål än de som beskrivs i denna bruksanvisning.

Dometic förbehåller sig rätten att ändra produktens utseende och specifikationer.

Funktionsbeskrivning

Kylningsprocessen sker med hjälp av en kylkrets med kompressor som kräver mycket lite underhåll. Tack vare den generösa isoleringen och den kraftfulla kompressorn får man effektiv och snabb kylning.

Kylboxen är lämpad för mobil användning.

Kylboxen klarar en kort tids lutning på 30°, till exempel på båtar.

4.1 Funktioner

- Nätdel med prioritetskoppling för anslutning till växelspanningsuttag
- Trestegs-batterivakt som skyddar fordonets batteri stängs av automatiskt vid låg batterispänning
- Display med temperaturvisning i °C och °F
- Temperaturinställning: Med två knappar i 1 °C-steg (och 2 °F-steg)
- Visa dimningsfunktion med tre ljusnivåer
- Avtagbar kopphållare (endast CFF 12)
- Uttagbar korg (endast för CFF35, CFF45, CFF70DZ)
- Avtagbara bärhandtag (endast CFF20, CFF35, CFF45, CFF70DZ)

4.2 Reglage och indikeringskomponenter

Locklås (bild **2**, sida 4)

Kontrollpanel (bild **3**, sida 5)

Del	Beskrivning	Förklaring
1	ON (PÅ) OFF (AV)	Slår på och av kylboxen när knappen trycks ned 1-2 sekunder
2	POWER "⏻"	Statusindikering Lysdioden lyser grönt: Kompressorn är på Lysdioden lyser orange: Kompressorn avstängd Lysdioden blinkar orange: Displayen stängs av automatiskt vid låg batterispänning
3	FEL	Lysdioden blinkar rött: Produkten påslagen, men inte klar för användning
4	-	Display, visar värdena Endast för CFF70DZ: Det finns endast en display per zon
5	SET	Väljer inmatningsläget – Temperaturinställning – Display med Celsius eller Fahrenheit – Inställning av batterivakt – Inställning av displayens ljusstyrka
6	DOWN -	En tryckning sänker värdet
7	UP +	En tryckning höjer värdet
8		Endast för CFF70DZ: Statusindikering: Lysdioden lyser blått när facket kyls

Anslutningsuttag (bild **4**, sida 5)

Del	Beskrivning
1	Anslutningsuttag för växelström
2	Säkringshållare för växelström
3	Säkringskydd för likström
4	Anslutningsuttag för likström

5 Användning

Observera följande så att du inte behöver kasta bort livsmedel:

- Temperaturen ska vara så jämn som möjligt. Öppna bara kylapparaten så ofta och så länge som är nödvändigt. Förvara livsmedlen på så sätt att luften kan cirkulera.
- Justera temperaturen efter mängden och typen av livsmedel.
- Livsmedel tar lätt upp eller utsöndrar lukter eller smaker. Livsmedel ska alltid förvaras övertäckta eller i förslutna behållare/flaskor.

5.1 Före den första användningen



ANVISNING

Innan kylboxen tas i drift ska den av hygieniska skäl torkas av in- och utvändigt med en fuktig trasa (se även kapitel "Rengöring och skötsel" på sidan 212).

Montera handtagen (endast CFF20, CFF35, CFF45, CFF70DZ) (bild 5, sida 6)

Handtagen skickas omonterade. Gör på följande sätt om du vill montera handtagen:

1. Montera ett handtag genom att kombinera två hållare(1) med ett handtag (2).
2. Sätt fast hållarna med hjälp av de medföljande skruvarna i de avsedda hålen.

Vända på lockets öppning

- ▶ **CFF70DZ:** Gör på följande sätt för att vända på lockets öppning (bild 6, sida 7).

Öppna eller ta bort locket (bild 7, sida 8)

- ▶ Lås upp (A) för att öppna locket.
CFF35, CFF45: Locket kan öppnas från vilkendera sida.
- ▶ **CFF35, CFF45:** Lås upp båda sidorna samtidigt för att ta bort locket (B).
CFF12, CFF20, CFF70DZ: Skjut på locket så att det hamnar på andra sidan om stoppläget för locket för att ta bort locket (B).

Stoppläge för locket (bild 8, sida 9)

Locket har ett inbyggt stoppläge (A). Tvinga inte locket längre bort än det inbyggda stoppet (B).

**OBSERVERA! Risk för skada**

CFF35, CFF45: Om du har tvingat locket för långt bort ska du följa de steg som beskrivs i kapitel "Inbyggt stopp för locket (endast CFF35, CFF45)" på sidan 214.

Ta bort kophållaren (endast CFF12) (bild 9, sida 9)

- Lyft ut kophållaren för att få åtkomst till ett praktiskt förvaringsutrymme.

Ta bort korgen (bild 10, sida 10 och bild 11, sida 10)**OBSERVERA! Risk för skada**

Om du tar bort korgen medan locket är öppet kan locket repas och korgen deformeras. Vi rekommenderar att man tar bort locket innan man tar bort korgen.

Välja temperaturenheter

Temperaturenheterna kan visas som Celsius eller Fahrenheit och man kan växla mellan enheterna på följande sätt:

1. Slå på kylboxen.
 2. **CFF12, CFF20, CFF35, CFF45:** Tryck två gånger på knappen "SET" (bild 3 5, sida 5).
CFF70DZ: Tryck tre gånger på knappen "SET" (bild 3 5, sida 5).
 3. Använd knappen "UP +"- (bild 3 7, sida 5) eller "DOWN -" (bild 3 6, sida 5) för att välja Celsius eller Fahrenheit.
- ✓ På displayen visas den inställda temperaturenheten i några sekunder. Displayen blinkar flera gånger innan aktuell temperatur visas igen.

5.2 Spara energi

- Välj en uppställningsplats med god ventilation som är skyddad mot direkt solljus.
- Låt varm mat svalna innan den läggs in i kylan.
- Öppna inte kylapparaten oftare än nödvändigt.
- Låt inte kylapparaten vara öppen längre än nödvändigt.
- Om kylboxen har en korg: För optimal energiförbrukning ska du placera korgen som den var placerad vid leveransen.
- Kontrollera med jämna mellanrum att lockets tätning sitter korrekt.
- Frosta av kylboxen så snart det bildas is i den.
- Undvik onödigt låga temperaturer.

5.3 Ansluta kylboxen

Ansluta ett batteri (fordon eller båt)

Kylboxen kan användas med 12 V eller 24 V $\overline{=}$.



OBSERVERA! Risk för skada

Koppla bort kylboxen och andra förbrukare från batteriet innan en batteriladdare ansluts till batteriet.

Överspänning kan skada apparatens elektronik.

Av säkerhetsskäl är kylboxen utrustad med ett elektroniskt system för att förhindra att polerna omvänds. Vid anslutning till ett batteri skyddas kylboxen på det här sättet mot kortslutning.

Använda likströmskontaktens säkring



OBSERVERA! Risk för skada

För att skydda apparaten har likströmskabeln utrustats med en säkring inuti kontakten. Ta **inte** bort likströmskontaktens säkring.

Använd endast den medföljande likströmskabeln.

1. Sätt in anslutningskabeln för likström (bild **1** 2, sida 3) i kylboxens uttag för likström (bild **4** 4, sida 5).
2. Anslut anslutningskabeln till utgången för likström.

Ansluta till växelström



FARA! Risk för dödsfall på grund av elektricitet

Om man underlåter att följa de här varningarna blir följden dödsfall eller allvarlig personskada.

- Ta inte i brytare eller kontakter med våta händer eller om du står på ett fuktigt underlag.
- Om kylboxen används på en båt och ansluts till växelström måste en jordfelsbrytare installeras mellan strömförsörjningen och kylboxen. Kontakta en behörig elektriker.

Kylboxarna har en multispänningskälla med prioritetskoppling så att man kan ansluta till en spänningskälla för växelström. Med hjälp av prioritetskopplingen växlar kylboxen automatiskt om till växelströmsdrift, om apparaten är ansluten till ett växelströmsnät, även om anslutningskabeln för likström fortfarande är inkopplad.

När man växlar mellan växelström och batteriförsörjning kan det hända att den röda lysdioden tänds en kort stund.

1. Sätt in anslutningskabeln för växelström (bild **1** 3, sida 3) i kylboxens uttag för växelström (bild **4** 1, sida 5).
2. Anslut anslutningskabeln till en växelströmsförsörjning.

5.4 Använda batterivakten

Produkten har en flerstegs batterivakt som skyddar fordonsbatteriet mot urladdning när produkten ansluts till fordonets elsystem för likström.

När kylboxen används utan påslagen tändning i fordonet, stängs den av automatiskt om försörjningsspänningen sjunker under ett inställbart värde. Kylboxen startar så fort batteriet har laddats och återinkopplingsspänningen uppnås.



OBSERVERA! Risk för skada

När batterivakten har stängt av batteriet laddas batteriet inte längre fullt. Starta inte många gånger eller använd strömbbrukare utan längre laddningsfaser. Kontrollera att batteriet laddas igen.

I läget "HIGH" reagerar batterivakten snabbare än i läget "LOW" eller "MED" (se den nedanstående tabellen).

Batterivaktens läge	LOW	MED	HIGH
Frånkopplingsspänning vid 12 V	10.1 V	11.2 V	11.8 V
Omstart-spänning vid 12 V	11.4 V	12.2 V	12.6 V
Frånkopplingsspänning vid 24 V	21.5 V	24.1 V	24.6 V
Omstart spänning vid 24 V	23.0 V	25.3 V	26.2 V

Gör så här för att välja batterivaktsläget:

1. Slå på kylboxen.
2. Tryck en gång på knappen "SET" (bild **3** 5, sida 5):
 - **CFF12, CFF20, CFF35, CFF45:** Tre gånger.
 - **CFF70DZ:** Fyra gånger.
3. Använd knappen "UP +" (bild **3** 7, sida 5) eller "DOWN –" (bild **3** 6, sida 5) för att välja batterivaktsläget.

✓ Följande visas på displayen:
Lo (LOW), ПEd (MED), Hi (HIGH)

- ✓ På displayen visas det inställda läget i några sekunder. Displayen blinkar flera gånger innan aktuell temperatur visas igen.

**ANVISNING**

Välj läget "HIGH" för batterivakten om kylboxen försörjs med hjälp av startbatteriet. Om kylboxen ansluts till ett förbrukarbatteri räcker läget "LOW" för batterivakten.

5.5 Använda kylboxen

**OBSERVERA! Risk för överhettning**

Kontrollera alltid att det finns tillräckligt med ventilation så att den värme som alstras under driften kan skingras. Se till att ventilationsspringorna inte täcks över. Apparaten måste ha tillräckligt stort avstånd till väggen/andra föremål så att luften kan cirkulera fritt.

1. Ställ kylboxen mot ett fast underlag.
Se till att ventilationsspringorna inte täcks över och att den varma luften kan avledas utan hinder. Vi rekommenderar ett avstånd på minst 50 mm kring ventilationshålen.

**OBSERVERA! Risk för skada**

Placera kylboxen enligt bilden (bild **1**, sida 3). Om kylboxen körs i en annan riktning kan den ta skada.

2. Ansluta kylboxen (se kapitel "Ansluta kylboxen" på sidan 205).

**OBSERVERA! Risk för extremt låga temperaturer**

Se till att det endast finns föremål resp. varor i kylboxen som får kylas vid den inställda temperaturen.

3. Håll "ON/OFF"-knappen (bild **3** 1, sida 5) intryckt i en till två sekunder.
- ✓ Lysdioden "⏻" tänds (bild **3** 2, sida 5).
 - ✓ Displayen (bild **3** 4, sida 5) aktiveras och visar den aktuella temperaturen.
 - ✓ Kylboxen startar och kyler kylfacket.

**ANVISNING**

Om man använder ett batteri för kylboxen, stängs displayen automatiskt av om batterispänningen är låg. Lysdioden "⏻" blinkar orange.

Låsa fast kylboxens lock

1. Stäng locket.
2. Tryck ned låset (bild **2**, sida 4) tills du hör att det hakar fast.



ANVISNING

CFF35, CFF45: Kontrollera att de båda låsstiften är fullständigt fastlåsta för att kontrollera att locket sitter tätt när du låser fast locket. Det kan hända att ett lås låses fast något före nästa. Om låset inte låses fast lika mycket på båda sidorna ska man trycka till det hörs ett till klick.

5.6 Sätta fast kylboxen vid transport (CFF 12)

Vid transport av kylboxen i ett fordon kan du använda säkerhetsbältet eller bagageremmar för att sätta fast kylboxen så att den stannar på plats.



VARNING!

Säkerställ att kylboxen är korrekt fastsatt. Annars kan den förskjutas och ge upphov till allvarliga skador på passagerarna vid en hård inbromsning.

Fästa med ett säkerhetsbälte

- Gå tillväga enligt bilden (bild **12**, sida 11).

Fästa med bagageremmar

- Gå tillväga enligt bilden (bild **13**, sida 11).

5.7 Ställa in temperaturen

CFF12, CFF20, CFF35, CFF45

1. Tryck en gång på knappen "SET" (bild **3** 5, sida 5).
 2. Använd knappen "UP +" (bild **3** 7, sida 5) eller "DOWN -" (bild **3** 6, sida 5) för att välja kyltemperatur.
- ✓ På displayen visas kyltemperaturen i några sekunder. Displayen blinkar flera gånger och sedan visas den aktuella temperaturen igen.

CFF70DZ

1. Tryck en gång på knappen "SET" (bild **3** 5, sida 5):
 - en gång för det stora facket
 - två gånger för det lilla facket
- ✓ Displayen för det valda facket blinkar.
2. Använd knappen "UP +" (bild **3** 7, sida 5) eller "DOWN –" (bild **3** 6, sida 5) för att välja kyltemperatur.

Alla fack kan ställas in så att de fungerar som ett kylskåp eller ett frysfack.
- ✓ På det valda fackets display visas kyltemperaturen under några sekunder. Displayen blinkar flera gånger och sedan visas den aktuella temperaturen igen.

5.8 Slå på eller stänga av ett fack (CFF70DZ)

Om man endast behöver använda ett fack kan man stänga av det andra facket för att spara energi.

Stänga av ett fack

Om det visas en temperatur på fackets display kan du stänga av facket på följande sätt:

1. Tryck en gång på knappen "SET" (bild **3** 5, sida 5):
 - En gång för det stora facket
 - Två gånger för det lilla facket
- ✓ Displayen på respektive fack blinkar.
2. Tryck på knappen "ON/OFF" (bild **3** 1, sida 5).
- ✓ "OFF" blinkar i fem sekunder på respektive kylfacks display, sedan visas "OFF".

Slå på ett fack

Om "OFF" visas på fackets display kan du slå på facket på följande sätt:

1. Tryck en gång på knappen "SET" (bild **3** 5, sida 5):
 - En gång för det stora facket
 - Två gånger för det lilla facket
- ✓ Displayen på respektive fack blinkar.
2. Tryck på knappen "ON/OFF" (bild **3** 1, sida 5).
- ✓ På displayen visas kyltemperaturen i några sekunder. Displayen blinkar flera gånger och sedan visas den aktuella temperaturen.

5.9 Ställa in displayens ljusstyrka

Det är möjligt att dimma displayens ljusstyrka för lägre omgivningsljus. Gör på följande sätt för att ställa in displayens dimningsnivå:

1. Slå på kylboxen.
 2. Tryck en gång på knappen "SET" (bild **3** 5, sida 5):
 - **CFF12, CFF20, CFF35, CFF45:** Fyra gånger.
 - **CFF70DZ:** Fem gånger.
 3. Använd knappen "UP +" (bild **3** 7, sida 5) eller "DOWN –" (bild **3** 6, sida 5) för att ställa in displayens ljusstyrka.
- ✓ Följande visas på displayen:
d0 (standard), d1 (mellan), d2 (mörkt)
 - ✓ På displayen visas inställningsläget i flera sekunder. Displayen blinkar två gånger innan aktuell temperatur visas igen.



ANVISNING

- Displayens fabriksinställning för ljusstyrkan är d0 (standard).
- Vid ett fel återgår ljusstyrkan automatiskt till ljusstyrkan d0 (standard). Efter felsökning återaktiveras den inställda ljusstyrkan.

5.10 Stänga av kylboxen

1. Töm kylboxen.
2. Stäng av kylboxen.
3. Dra ut anslutningskabeln.

Om kylboxen inte ska användas under en längre tid:

- Låt locket vara lite öppet. Detta gör att det inte alstras lukt.

5.11 Avfrosta kylboxen

Luftfuktigheten kan sätta sig som frost på insidan av kylboxen eller på avdunstningsenheten. Detta gör att kyleffekten minskar.



OBSERVERA! Risk för skada

Använd inte hårda eller spetsiga verktyg för att ta bort is eller lossa på fastfrusna föremål.

Avfrost kylboxen så här:

1. Ta ut kylboxens innehåll.
2. Förvara dem vid behov i en annan kylapparat så att de förblir kalla.
3. Stäng av apparaten.
4. Låt locket vara öppet.
5. Torka bort avfrostningsvattnet.

5.12 Byta säkringen för växelström



FARA! Risk för dödsfall på grund av elektricitet

Om man underlåter att följa den här varningen blir följden dödsfall eller allvarlig personskada.

Innan man byter ut apparatens säkring ska man koppla från strömtillförseln och anslutningskabeln.

1. Koppla från strömtillförseln från apparaten.
2. Ta bort anslutningskabeln.
3. Ta loss säkringshållaren (bild **4** 2, sida 5) med en skruvmejsel.
4. Byt ut den trasiga glassäkringen mot en ny säkring av samma typ med samma värde (4 A, 250 V).
5. Tryck in säkringshållaren i höljet igen.
6. Anslut strömtillförseln till apparaten igen.

5.13 Byta produktens säkring för likström

1. Koppla från strömtillförseln från apparaten.
2. Ta loss säkringsskyddet (bild **4** 3, sida 5) för att komma åt säkringen.
3. Vänd på säkringsskyddet och använd kroken för att ta bort säkringen.
4. Byt ut säkringen mot en ny av samma typ (standardbladsäkring för bilar, 10 A).
5. Montera tillbaka säkringsskyddet.
6. Anslut strömtillförseln till apparaten igen.

5.14 Byta likströmskontaktens säkring

- Byt likströmskontaktens säkring, se bild **14**, sida 12.

5.15 Byta ljuskretskort

**OBSERVERA! Risk för skada**

Lampan får endast bytas ut av tillverkaren, kundtjänst eller en person med liknande kvalifikationer för att förhindra fara.

6 Rengöring och skötsel

**VARNING! Risk för dödsfall på grund av elektricitet**

Om man underlåter att följa den här varningen kan följden bli dödsfall eller allvarlig personskada.

Koppla alltid bort apparaten från elnätet före rengöring och skötsel.

**OBSERVERA! Risk för skada**

- Rengör aldrig kylapparaten under rinnande vatten eller i diskvatten.
- Använd inga frätande rengöringsmedel eller hårda föremål vid rengöring, då dessa kan skada kylapparaten.

- ▶ Rengör emellanåt kylanordningen in- och utvändigt med en fuktig trasa.
- ▶ Kontrollera att luftnings-/ventilationsöppningarna är rena från damm och annat smuts. På så kan värmen avledas vid användning och produkten skadas inte.

7 Felsökning

Problem	Möjlig orsak	Åtgärd
Produkten fungerar inte, lysdioden lyser inte.	Det finns ingen spänning i det anslutna eluttaget.	Ansluten utgång för likström: I de flesta fordon måste man första slå på tändningen innan det tillförs ström till utgången för likström. Ansluten utgång för växelström: Prova med en annan utgång.
	En apparatsäkring är trasig.	Byt den trasiga säkringen, se kapitel "Byta säkringen för växelström" på sidan 211 eller kapitel "Byta produktens säkring för likström" på sidan 211.
	Den integrerade växelströmsadaptern är defekt.	Reparationer får endast utföras av auktoriserad kundservice.
Produkten kyler inte (kontakten är insatt, lysdioden "POWER" lyser).	Kompressorn defekt.	Reparationer får endast utföras av auktoriserad kundservice.
Apparaten kyler inte (kontakten är insatt, lysdioden "POWER" blinkar med orange sken, displayen är avstängd).	Batterivakten är inställd för högt.	Välj en lägre batterivaktsinställning.
	Batterispänningen är för låg.	Kontrollera batteriet, ladda det vid behov.

Problem	Möjlig orsak	Åtgärd
Vid drift från uttag för likström: Tändningen är påslagen men apparaten fungerar inte och lysdi-oden lyser inte.	Utgången för likström är smutsig. Det ger dålig elektrisk kontakt.	Om kylboxens stickkontakt blir mycket varm i uttaget för likström, måste antingen uttaget för likström rengöras eller så är stickkontakten möjligtvis inte korrekt ansluten.
	Likströmskontaktens säkring har gått.	Byt säkringen i likströmskontakten, se kapitel "Byta likströmskontaktens säkring" på sidan 211.
	Apparatens säkring för likström har gått.	Byt den trasiga säkringen, se kapitel "Byta produktens säkring för likström" på sidan 211.
På displayen visas ett felmeddelande (t.ex. "Err1") och apparaten kylar inte.	Fordonets säkring har gått.	Byt säkringen för fordonets likströmsuttag. Se fordonets bruksanvisning.
	Produkten har stängts av p.g.a. en intern driftstörning.	Reparationer får endast utföras av auktoriserad kundservice.

7.1 Inbyggt stopp för locket (endast CFF 35, CFF45)

Gör följande om locket har forcerats förbi det inbyggda stoppet (bild **15**, sida 12):

- Använd en hand för att stödja locket (**A**).
- Håll ned låset med den andra handen (**B**).



AKTA! Hälsorisk

Om man underlåter att följa den här försiktighetsåtgärden kan följden bli lindrig eller måttlig personskada.

Akta så att du inte klämmer tummen när du stänger locket.



OBSERVERA! Risk för skada

Om man inte beaktar den här anvisningen kan locket gå sönder.

- Stäng locket i möjligaste mån utan att klämma tummen och håll samtidigt fortfarande ned låset så att det inte går sönder.
- ✓ Nu borde locket luta ungefär som på bilden (bild **15**, sida 12).
- Ta bort handen från låset (**B**) och fortsatt genom att stänga locket fullständigt.



ANVISNING

Det kan hända att hakarna lossnar från det korrekta läget när man avslutar stängningen. Omplacera locket på följande sätt:

- Hantera låsen på lockets båda sidor samtidigt.
- Lyft och omplacera locket.

8 Garanti

Den lagstadgade garantitiden gäller. Kontakta din återförsäljare eller tillverkarens avdelningskontor i ditt land (se dometic.com/dealer) om produkten är defekt.

Vid reparations- och garantiärenden ska följande dokument skickas med när du returnerar produkten:

- En kopia på fakturan med inköpsdatum
- En reklamationsbeskrivning eller felbeskrivning

Observera att självständiga eller icke professionella reparationer kan påverka säkerheten och leda till att garantin blir ogiltig.

9 Bortskaffning

Återvinning av produkter med icke-utbytbara batterier, laddningsbara batterier eller ljuskällor



➤ Om produkten innehåller icke-utbytbara batterier, laddningsbara batterier eller ljuskällor behöver du inte avlägsna dem före kassering.



➤ När produkten slutgiltigt tas ur bruk: Informera dig om gällande bestämmelser hos närmaste återvinningscentral eller hos återförsäljaren.



➤ Produkten kan kasseras utan avgift.

Återvinning av förpackningsmaterial



➤ Lämna om möjligt förpackningsmaterialet till återvinning.

10 Tekniska data

Läs in QR-koden på energimärkningen i bilderna för mer information om produkten eller besök eprel.ec.europa.eu.

	CFF12	CFF20	CFF35
Total volym:	13 l	21 l	34 l
Anslutningsspänning:	12/24 V $\overline{=}$ 100 till 240 V \sim		
Märkström:	12 V $\overline{=}$: 6 A 24 V $\overline{=}$: 3,3 A 240 V \sim : 0,35 A	12 V $\overline{=}$: 6,5 A 24 V $\overline{=}$: 3,4 A 240 V \sim : 0,38 A	12 V $\overline{=}$: 7,8 A 24 V $\overline{=}$: 3,5 A 240 V \sim : 0,4 A
Kyleffekt:	+20 °C till -18 °C (+68 °F till 0 °F)		
Klimatklass:	N, T		
Omgivningstemperatur:	+16 °C till +43 °C (+60 °F till +110 °F)		
Köldmedium:	R134a		
Köldmedievolum:	26 g	28 g	34 g
CO ₂ motsvarande:	0,037 t	0,040 t	0,049 t
Global uppvärmningspotential (GWP):	1430		
Bullernivå:	44 dB (A)	48 dB (A)	45 dB (A)
Mått (B x H x D) (inklusive handtag):	-	283 x 430 x 660 mm	715 x 407 x 398 mm
(B x H x D) (utan handtag):	235 x 380 x 562 mm	283 x 430 x 533 mm	590 x 500 x 443 mm
Vikt:	9,4 kg	10,5 kg	17,2 kg

	CFF45	CFF70DZ
Total volym:	44 l	70 l (30 l/40 l)
Anslutningsspänning:	12/24 V $\overline{=}$ 100 till 240 V \sim	
Märkström:	12 V $\overline{=}$: 8,6 A 24 V $\overline{=}$: 3,8 A 240 V \sim : 0,41 A	12 V $\overline{=}$: 9,0 A 24 V $\overline{=}$: 4,0 A 240 V \sim : 0,34 A
Kyleffekt:	+20 °C till -18 °C (+68 °F till 0 °F)	

	CFF45	CFF70DZ
Klimatklass:	N, T	
Omgivningstemperatur:	+16 °C till +43 °C (+60 °F till +110 °F)	
Köldmedium:	R134a	
Köldmedievolym:	43 g	34 g
CO ₂ motsvarande:	0,061 t	0,049 t
Global uppvärmningspotential (GWP):	1430	
Bullernivå:	47 dB (A)	48 dB (A)
Mått (B x H x D) (inklusive handtag):	715 x 475 x 398 mm	914 x 500 x 443 mm
(B x H x D) (utan handtag):	590 x 475 x 398 mm	785 x 500 x 443 mm
Vikt:	18,6 kg	26,0 kg

**ANVISNING**

Om omgivningstemperaturen överstiger +32 °C (+90 °F) är det inte möjligt att uppnå minimitemperaturen.

Överensstämmelse:



Innehåller fluorerade växthusgaser.

Kylenheten är hermetiskt tillsluten.

Vennligst les disse instruksjonene nøye og følg alle anvisninger, retningslinjer og advarsler i denne produktveiledningen for å sikre at du installerer, bruker og vedlikeholder produktet ordentlig til enhver tid. Disse instruksjonene MÅ alltid følge med produktet.

Ved å bruke dette produktet bekrefter du at du har lest alle anvisninger, retningslinjer og advarsler grundig, og at du forstår og samtykker i å overholde vilkårene slik de er presentert her. Du godtar å bruke dette produktet kun til tiltenkt formål og bruksområder, og i samsvar med anvisningene, retningslinjene og advarslene slik de er presentert i denne produktveiledningen, så vel som i samsvar med alle gjeldende lovbestemmelser og forskrifter. Hvis anvisningene og advarslene som er presentert her, ikke blir lest og fulgt, kan det føre til personskader hos deg selv eller andre, skader på produktet eller skader på annen eiendom i nærheten. Denne produktveiledningen med sine anvisninger, retningslinjer og advarsler, samt relatert dokumentasjon, kan være underlagt endringer og oppdateringer. For oppdatert produktinformasjon, se documents.dometic.com.

Innhold

1	Symbolforklaring	218
2	Sikkerhetsregler	219
3	Leveringsomfang	222
4	Tiltent bruk	222
5	Betjening	225
6	Rengjøring og vedlikehold	234
7	Feilsøking	235
8	Garanti	237
9	Avfallsbehandling	237
10	Tekniske spesifikasjoner	237

1 Symbolforklaring



FARE!

Sikkerhetsregel: Kjennetegner en farlig situasjon som - dersom den ikke unngås - resulterer i alvorlige personskader, eventuelt med døden til følge.



ADVARSEL!

Sikkerhetsregel: Kjennetegner en farlig situasjon som - dersom den ikke unngås - kan resultere i alvorlige personskader, eventuelt med døden til følge.



FORSIKTIG!

Sikkerhetsregel: Kjennetegner en farlig situasjon som - dersom den ikke unngås - kan resultere i mindre til moderate personskader.

**PASS PÅ!**

Kjennetegner en situasjon som - dersom den ikke unngås - kan resultere i materielle skader.

**MERK**

Ytterligere informasjon om betjening av produktet.

2 Sikkerhetsregler



FARE! Manglende overholdelse av disse advarslene resulterer i alvorlige personskader, eventuelt med døden til følge.

Fare for elektrisk støt

- For båter: Ved nettdrift må apparatet være sikret via en jordfeilbryter.
- Ikke berør blanke ledninger med bare hender. Dette gjelder spesielt ved drift fra vekselstrømnettet.
- Sikre at strømkabelen og støpselet er tørre før apparatet startes opp.



ADVARSEL! Manglende overholdelse av disse advarslene kan resultere i alvorlige personskader, eventuelt med døden til følge.

Fare for elektrisk støt

- Kjøleapparatet må ikke tas i bruk hvis det har synlige skader.
- Hvis denne kjøleenhetens strømkabel er skadd må den erstattes for å forhindre sikkerhetsrisikoer.
- Reparasjoner på dette kjøleapparatet må kun utføres av kvalifiserte fagfolk. Utilstrekkelige reparasjoner kan medføre betydelige farer.
- Plugg apparatet til kontakter som sikrer en ordentlig forbindelse, spesielt når apparatet trenger å jordes.

Brannfare

- Ved posisjonering av apparatet må det sørges for at tilførselsledningen ikke sitter fast eller skades.
- Ikke plasser flere mobile strømkontakter eller mobile strømforsyninger bak på apparatet.
- Hold lufteåpningene på apparathuset eller i innbyggingskonstruksjonen fri for hindringer.

- Bruk ikke noen mekaniske gjenstander eller andre midler for å framskynde tineprosessen, unntatt når de er anbefalt for dette av produsenten.
- Unngå å skade kuldekretsløpet.

Helsefare

- Dette apparatet kan brukes av barn fra 8 år og oppover og personer med reduserte fysiske, sensoriske eller mentale evner eller som mangler erfaring og kunnskap, hvis de er under oppsyn eller har fått veiledning i hvordan apparatet brukes på en forsvarlig måte og forstår hvilke farer det innebærer.
- Barn må ikke leke med apparatet.
- Rengjøring og vedlikehold skal ikke utføres av barn uten at de er under oppsyn.
- Barn i alderen 3–8 år får lov til å laste og losse kjøleapparater.

Ekspløsjonsfare

- Ikke lagre eksplosjonsfarlige stoffer som f.eks. spraybokser med antennelig drivgass i kjøleapparatet.



FORSIKTIG! Manglende overholdelse av disse forsiktighetsvarslene kan resultere i mindre til moderate personskader.

Fare for elektrisk støt

- Koble kjøleapparatet fra strømforsyningen.
 - Før rengjøring og vedlikehold
 - Etter hver bruk

Helsefare

For å unngå at matvarene blir fordervet må følgende instruksjoner respekteres:

- Kontroller om apparatets kjøleeffekt oppfyller kravene til næringsmidlene eller medikamentene du ønsker å kjøle.
- Næringsmidler må oppbevares i originalforpakning eller i egnede beholdere.
- Det å åpne kjøleapparater for en lengre periode kan føre til en vesentlig økning av temperaturen i enhetens rom.
- Overflater som kan komme i kontakt med matvarer og tilgjengelige deler av dreneringssystemet må rengjøres regelmessig.

- Hvis enheten blir værende tom over lengre tid:
 - Slå av apparatet.
 - Avrim apparatet.
 - Rengjør og tørk apparatet.
 - La lokket være åpent for å unngå muggdannelse inne i apparatet.



PASS PÅ! Fare for skader

- Kontroller at spenningsspesifikasjonene på merkeskiltet tilsvarer den tilgjengelige strømtilførselen.
- Koble kun til kjøleapparatet på følgende måte:
 - Med likestrømstilkoblingskabelen til et likestrømsstrømuttak i kjøretøyet
 - Eller med vekselstrømtilkoblingskabelen til et vekselstrømuttak
- Trekk aldri ut støpselet fra stikkkontakten etter kabelen.
- Hvis kjøleapparatet er koblet til en likestrømforsyning, kobler du kjøleapparatet og andre forbrukere fra batteriet før du kobler til hurtigladeren.
- Hvis kjøleapparatet er koblet til en likestrømforsyning, kobler du fra kjøleapparatet eller slår det av når du skrur av motoren. Ellers kan kjøretøybatteriet lades ut.
- Kjøleapparatet er ikke egnet for transport av etsende eller løsemiddelholdige stoffer.
- Isolasjonen av kjøleapparatet inneholder antenkelig cyklopentan og krever en spesiell bortskaffingsprosess. Lever kjøleenheten på slutten av sin levetid til egnet resirkuleringsstasjon.
- Ikke bruk elektriske apparater inne i kjøleapparatet, med mindre de anbefales av produsenten for formålet.
- Ikke plasser kjøleapparatet i nærheten av åpen ild eller andre varmekilder (radiatorer, direkte sollys, gassovner osv.).
- **Fare for overopphetning!**
Se til at det finnes minimum 50 mm ventilasjon på alle fire sider av kjøleapparatet. Hold ventilasjonsområdet fritt for eventuelle objekter som kunne begrense luftstrømmen til kjølekomponentene. Ikke plasser kjøleapparatet i lukkede rom eller områder med ingen eller minimal luftstrøm.
- Pass på at lufteåpningene ikke blir blokkert.
- Ikke fyll den indre beholderen med is eller væsker.
- Ikke dykk kjøleapparatet ned i vann.
- Beskytt kjøleapparatet og kablene mot varme og fuktighet.

- Apparatet må ikke utsettes for regn.

3 Leveringsomfang

Posisjon i fig. 1, side 3	Antall	Beskrivelse
1	1	Kjøleboks
2	1	Tilkoblingskabel for likestrøm-kontakt
3	1	Tilkoblingskabel for vekselstrøm-kontakt
4	2	Kun CFF20, CFF35, CFF45 og CFF70DZ: Bærehåndtaksett, bestående av: <ul style="list-style-type: none"> • 4 holdere • 2 håndtak • 8 festeskruer • 1 unbrakonøkkel
5	1	Kun CFF12: Skulderreim
–	1	Bruksanvisning

4 Tiltent bruk

Kjøleapparatet er beregnet på nedkjøling av matvarer. Kjøleapparatet er beregnet til bruk i kjøretøy eller på båter.

Kjøleapparatet er beregnet for drift med en likestrømsstrømforsyning fra kjøretøyet eller båten, fra et eksternt likestrømsbatteri, eller fra en vekselstrømforsyning.

Kjøleapparatet er egnet for campingbruk.

Kjøleboksen er ment for bruk i husholdningen og lignende anvendelser som for eksempel

- personalkjøkken i butikker, kontorer og andre arbeidsomgivelser
- herregårder
- hoteller, moteller og andre bomiljøer
- Bed & Breakfast-steder
- catering og lignende virksomheter

Dette produktet er kun egnet for det tiltenkte formålet og anvendelsen i samsvar med disse instruksjonene.

Denne håndboken gir informasjon som er nødvendig for en ordentlig installasjon og/eller drift av produktet. Dårlig installasjon og/eller upassende drift eller vedlikehold vil resultere i en utilfredsstillende ytelse og en mulig svikt.

Produsenten påtar seg intet ansvar for personskader eller materielle skader på produktet som følge av:

- Ikke korrekt montering eller tilkobling, inkludert for høy spenning
- Ikke korrekt vedlikehold eller bruk av reservedeler foruten de originale reservedelene som leveres av produsenten
- Endringer på produktet uten at det er gitt uttrykkelig godkjenning av produsenten
- Bruk til andre formål enn det som er beskrevet i denne håndboken

Dometic forbeholder seg rettigheten til å endre produktet ytre og produktspesifikasjoner.

Funksjonsbeskrivelse

Kjølingen skjer ved hjelp av et kjølekretsløp med kompressor med minimalt vedlikeholdsbehov. Den generøse isoleringen og kraftige kompressoren sørger for en effektiv og rask kjøling.

Kjøleboksen er egnet for mobil bruk.

Kjøleboksen kan tåle en kortsiktig stigning på 30°, for eksempel på båter.



4.1 Funksjonsomfang

- Strømforsyning med prioritetskobling for tilkobling til vekselstrømsforsyning
- 3-trinns batterivakt for beskyttelse av kjøretøybatteriet
Slår seg automatisk av ved lav batterispenning
- Display med temperaturindikering i °C og °F
- Temperaturinnstilling: Med to taster i trinn på 1 °C (2 °F)
- Displayet har en dimmefunksjon med 3 lysstyrkenivåer
- Avtakbar koppholder (kun CFF12)
- Avtakbar kurvinnsats (kun CFF35, CFF45, CFF70DZ)
- Avtakbare bærehåndtak (kun CFF20, CFF35, CFF45 og CFF70DZ)

4.2 Drifts- og visningselementer

Lokkfester (fig. 2, side 4)

Betjeningspanel (fig. 3, side 5)

Element	Beskrivelse	Forklaring
1	PÅ OFF	Slår kjøleboksen av eller på når knappen trykkes inn mellom ett til to sekunder
2	POWER «  »	Statusindikasjon LED-lampen lyser grønt: Kompressoren er på LED-lampen lyser oransje: Kompressoren er av LED-lampen blinker oransje: Display slått av automatisk på grunn av lav batterispenning
3	FEIL	LED-lampen blinker rødt: Det påslåtte apparatet er ikke drifts-klart
4	-	Display, viser verdier Kun CFF 70DZ: Det er ett display per sone
5	SET	Velger innleggingsmodus - Temperaturinnstilling - Celsius/Fahrenheit-visning - Still inn batterivakten - Still inn lysstyrken på displayet
6	NED -	Trykk én gang for å redusere verdien
7	OPP +	Trykk én gang for å øke verdien
8		Kun CFF 70DZ: Statusindikasjon: LED lyser blått når rommet kjøler ned

Pluggtilkoblinger (fig. 4, side 5)

Element	Beskrivelse
1	Tilkoblingskontakt vekselspenningsforsyning
2	Vekselstrøm-sikringsholder
3	Likestrøm-sikringsholder

Element	Beskrivelse
---------	-------------

4	Tilkoblingskontakt likespenningsforsyning
---	---

5 Betjening

For å unngå matsvinn, skal du gjøre følgende:

- Hold temperatursvingningen så lav som mulig. Åpne kjøleapparatet bare så ofte og så lenge som nødvendig. Lagre matvarene slik at luften kan sirkulere godt.
- Juster temperaturen etter mengde og type matvarer.
- Matvarer kan enkelt absorbere eller friggi lukt eller smak. Oppbevar alltid matvarene tildekket eller i lukkede beholdere/flasker.

5.1 Før første gangs bruk



MERK

Før du starter den nye kjøleboksen for første gang, skal du rengjøre den på innsiden og utsiden med en fuktig klut av hygieniske grunner (se også kapittel «Rengjøring og vedlikehold» på side 234).

Slik monterer du håndtakene (kun CFF20, CFF35, CFF45 og CFF70DZ) (fig. 5, side 6)

Håndtakene er vedlagt umontert. Gå frem på følgende måte dersom du ønsker å feste håndtakene:

1. Monter et håndtak ved å sette to holdere (1) og ett håndtak (2) sammen.
2. Fest holderne med de vedlagte skruene i hullene som er forhåndsboret.

Snu lokkets åpning

► **CFF70DZ:** For å snu lokkets åpning går du frem som vist (fig. 6, side 7).

Åpne eller fjern lokket (fig. 7, side 8)

► For å åpne lokket må du låse det opp (A).

CFF35, CFF45: Lokket kan åpnes fra begge sider.

► **CFF35, CFF45:** For å fjerne lokket låser du opp på begge sider samtidig (B).

CFF12, CFF20 og CFF70DZ: For å fjerne lokket dytter du lokket forbi lokkets stoppeposisjon (B).

Lukkets stoppesposisjon (fig. 8, side 9)

Lokket har en innebygget stoppesposisjon (A). Ikke tving lokket ut over den innebygde stopperen (B).



PASS PÅ! Fare for skader

CFF35, CFF45: Hvis lokket har blitt tvunget for langt må du følge trinnene som er beskrevet i kapittel «Lokket forbi innebygd stopper (kun CFF35 og CFF45)» på side 236.

Slik fjerner du koppholderen (kun CFF12) (fig. 9, side 9)

► Løft koppholderen ut for å få tilgang til et praktisk oppbevaringsrom.

Slik fjerner du kurven (fig. 10, side 10 og fig. 11, side 10)



PASS PÅ! Fare for skader

Det å fjerne kurven med lokket åpnet kan føre til skrammer på lokket og deformeringer på kurven. Vi anbefaler at du fjerner lokket før du fjerner kurven.

Velge temperaturenheter

Viste temperaturenheter kan veksles mellom Celsius og Fahrenheit på følgende måte:

1. Slå på kjøleboksen.
 2. **CFF12, CFF20, CFF35 og CFF45:** Trykk to ganger på knappen «SET» (fig. 3 5, side 5).
CFF70DZ: Trykk tre ganger på knappen «SET» (fig. 3 5 side 5).
 3. Bruk knappene «UP +» (fig. 3 7, side 5) eller «DOWN -» (fig. 3 6, side 5) for å velge Celsius eller Fahrenheit.
- ✓ Displayet viser innstilt temperaturenhet i noen sekunder. Displayet blinker noen ganger, før det går tilbake til visning av aktuell temperatur.

5.2 Spare strøm

- Velg et sted som har god ventilasjon, og som er beskyttet mot direkte solstråler.
- Kjøøl ned varme matvarer før du setter dem inn i kjøleboksen for å holde dem kjølige.
- Ikke åpne kjøleboksen oftere enn nødvendig.
- Ikke la kjøleboksen stå åpen lenger enn nødvendig.

- Hvis kjøleboksen har en kurv: For et optimalt strømforbruk plasserer du kurven i henhold til dens posisjon ved levering.
- Kontroller regelmessig at lokketetningen fortsatt passer riktig.
- Rim av kjøleboksen hvis det har dannet seg et lag av is.
- Unngå unødvendig lave temperaturer.

5.3 Koble til kjølesystemet

Tilkobling til et batteri (kjøretøy eller båt)

Kjøleboksen kan drives med 12 V eller 24 V.===.



PASS PÅ! Fare for skader

Koble fra kjøleboksen og andre forbrukere fra batteriet før du lader opp batteriet med hurtiglader. Overspenninger kan skade apparatets elektronikk.

Av sikkerhetshensyn er kjøleboksen utstyrt med et elektronisk system som forhindrer feil polaritet. Dette beskytter kjøleboksen mot kortslutninger ved tilkobling til et batteri.

Bruke den sikrede likestrømpluggen



PASS PÅ! Fare for skader

For beskyttelse av enheten har den medfølgende likestrømkabelen en sikring på inne i pluggen. **Ikke** fjern den sikrede likestrømpluggen. Bruk kun den medfølgende likestrømkabelen.

1. Plugg likestrømkabelen (fig. **1** 2, side 3) inn i likestrømkontakten på kjøleboksen (fig. **4** 4, side 5).
2. Koble tilkoblingskabelen til et likestrømuttak.

Tilkobling til et vekselstrømnett



FARE! Fare for elektrisk støt

Manglende overholdelse av disse advarslene om forsiktighet kan resultere i alvorlige personskader, eventuelt med døden til følge.

- Ta aldri i støpsler og brytere med våte hender eller hvis det er vått der du står.
- Hvis du bruker kjøleboksen med vekselspenningsforsyning om bord på en båt, må du koble en jordfeilbryter mellom vekselspenningsforsyningen og kjøleboksen.
Be om råd fra fagfolk.

Kjøleboksene har en integrert multispenningsforsyning med prioritetskobling for tilkobling til en vekselstrømkilde. Prioritetskoblingen sørger for at kjøleboksen automatisk kobler om til vekselstrømdrift når apparatet kobles til vekselstrømnettet, selv om likestrømkabelen fortsatt er tilkoblet.

Når du veksler mellom vekselstrømnett og batteriforsyning kan den røde LED-en lyse et kort øyeblikk.

1. Plugg vekselstrømkabelen (fig. **1** 3, side 3) inn i vekselstrømkontakten på kjøleboksen (fig. **4** 1, side 5).
2. Koble tilkoblingskabelen til et vekselstrømuttak.

5.4 Bruke batterivakten

Apparatet er utstyrt med en flertrinns batterivakt som beskytter kjøretøybatteriet mot for dyp utlading ved tilkobling til likestrømforsyningen.

Hvis kjøleboksen brukes i kjøretøyet når tenningen er avslått, kobler kjølesystemet seg ut automatisk når tilførselsspenningen faller under en innstillbar verdi. Kjøleboksen slår seg på automatisk igjen straks gjeninnkoblingsspenningen nås ved at batteriet lades opp.



PASS PÅ! Fare for skader

Når batteriet slås av via batterivakten, har det ikke lenger full ladekapasitet. Unngå å starte flere ganger eller å bruke strømforbrukere uten lengre oppladninger. Sørg for å lade opp batteriet igjen.

I modusen «HIGH» reagerer batterivakten raskere enn i trinnene «LOW» og «MED» (se tabellen nedenfor).

Batteriovervåkningsmodus	LOW	MED	HIGH
Utkoblingsspenning ved 12 V	10,1 V	11,2 V	11,8 V
Gjenstartsspenning ved 12 V	11,4 V	12,2 V	12,6 V
Utkoblingsspenning ved 24 V	21,5 V	24,1 V	24,6 V
Gjenstartsspenning ved 24 V	23,0 V	25,3 V	26,2 V

Batterivakt-modus kan velges på følgende måte:

- Slå på kjøleboksen.
 - Trykk på knappen «SET» (fig. **3** 5, side 5):
 - **CFF12, CFF20, CFF35 og CFF45:** Tre ganger.
 - **CFF70DZ:** Fire ganger.
 - Bruk knappene «UP +» (fig. **3** 7, side 5) eller «DOWN -» (fig. **3** 6, side 5) for å velge batterivakt-modus.
- ✓ I displayet vises:
Lo (LOW), ПEd (MED), Hi (HIGH)
 - ✓ Displayet viser innstilt modus i noen sekunder. Displayet blinker noen ganger, før det går tilbake til visning av aktuell temperatur.



MERK

Når kjøleboksen forsynes fra starterbatteriet, velger du batterivaktmodus «HIGH». Hvis kjøleboksen er tilkoblet et forsyningsbatteri, er batterivaktmodus «LOW» tilstrekkelig.

5.5 Bruke kjøleapparatet



PASS PÅ! Fare for overoppheting

Sørg for at det alltid er tilstrekkelig ventilasjon slik at varmen som oppstår under drift, kan føres bort. Pass på at lufteråpningene ikke blokkeres. Påse at apparatet står langt nok unna vegger eller gjenstander, slik at luften kan sirkulere.

- Plasser kjøleboksen på et fast underlag.
Påse at lufteråpningene ikke er tildekket, og at den oppvarmede luften kan ledes bort skikkelig. Vi anbefaler å overholde en avstand på minst 50 mm rundt lufteråpningene.



PASS PÅ! Fare for skader

Plasser kjøleboksen som vist (fig. **1**, side 3). Hvis kjøleboksen brukes i en annen stilling kan apparatet bli ødelagt.

2. Koble til kjøleboksen (se kapittel «Koble til kjølesystemet» på side 227).



PASS PÅ! Fare for overdrevent lav temperatur

Pass på at kun elementer, hhv. varer som befinner seg i kjøleboksen og som tåler nedkjøling blir nedkjølt til innstilt temperatur.

3. Trykk tasten «ON/OFF» (fig. **3** 1, side 5) i mellom ett og to sekunder.
- ✓ LED-lyset «» lyser opp (fig. **3** 2, side 5).
 - ✓ Displayet (fig. **3** 4, side 5) slår seg på og indikerer den aktuelle temperaturen.
 - ✓ Kjøleren begynner å kjøle ned det innvendige rommet.



MERK

Ved drift fra et batteri, slås displayet av automatisk hvis batterispenningen er lav. LED-lyset «» blinker oransje.

Feste lokket på kjøleboksen

1. Lukk lokket.
2. Trykk ned låsen (fig. **2**, side 4) helt til du hører at den går i lås.



MERK

CFF35, CFF45: Når du låser lokket må du passe på at begge låsens sidebøylere smekker ordentlig på plass for å sikre at lokket er tettet godt. En lås kan smekke i lås litt før den andre.
Hvis lokket ikke lukkes likt på begge sider må du trykke inn helt til et nytt klikk høres.

5.6 Slik fester du kjøleboksen under transport (CFF 12)

Ved transport av kjøleboksen i et kjøretøy kan du feste enheten med sikkerhetsbeltet eller baggasjestrammere, slik at den blir værende på plass.



ADVARSEL!

Forsikre deg om at kjøleboksen er festet korrekt. Ellers kan den løsnes og forårsake alvorlige skader på passasjerer ved kraftig bremsing.

Slik fester du den med et sikkerhetsbelte

- ▶ Gå frem som vist (fig. **12**, side 11).

Feste med baggasjestrammere

- ▶ Gå frem som vist (fig. **13**, side 11).

5.7 Temperaturinnstilling

CFF12, CFF20, CFF35 og CFF45

1. Trykk på knappen «SET» (fig. **3** 5, side 5) én gang.
 2. Bruk knappene «UP +» (fig. **3** 7, side 5) og «DOWN -» (fig. **3** 6, side 5) for å velge kjøletemperaturen.
- ✓ Kjøletemperaturen vises på displayet i noen sekunder. Displayet blinker noen ganger, og deretter vises den aktuelle temperaturen igjen.

CFF70DZ

1. Trykk på knappen «SET» (fig. **3** 5, side 5):
 - én gang for det store rommet
 - to ganger for det lille rommet
- ✓ Displayet til det valgte rommet blinker.
2. Bruk knappene «UP +» (fig. **3** 7, side 5) og «DOWN -» (fig. **3** 6, side 5) for å velge kjøletemperaturen.

Hvert rom kan stilles inn til å fungere som kjøleskap eller fryserom.
- ✓ Kjøletemperaturen vises på displayet i det valgte rommet i noen sekunder. Displayet blinker noen ganger, og deretter vises den aktuelle temperaturen igjen.

5.8 Slå et rom på eller av (CFF 70DZ)

Hvis det bare trengs ett rom, kan det andre rommet slås av for å spare strøm.

Slå av et rom

Hvis displayet i rommet viser en temperatur, kan du slå av rommet på følgende måte:

1. Trykk på knappen «SET» (fig. **3** 5, side 5):
 - Én gang for det store rommet
 - To ganger for det lille rommet
- ✓ Displayet til det respektive rommet blinker.

2. Trykk på ON/OFF-knappen (fig. **3** 1, side 5).
- ✓ «OFF» blinker på displayet til det aktuelle kjølerommet i fem sekunder, deretter blir «OFF» vist.

Slå på et rom

Hvis displayet i rommet viser «OFF», kan du slå på rommet på følgende måte:

1. Trykk på knappen «SET» (fig. **3** 5, side 5):
 - Én gang for det store rommet
 - To ganger for det lille rommet
- ✓ Displayet til det respektive rommet blinker.
2. Trykk på ON/OFF-knappen (fig. **3** 1, side 5).
- ✓ Kjøletemperaturen vises på displayet i noen sekunder. Displayet blinker noen ganger, og deretter vises den aktuelle temperaturen.

5.9 Stille inn displayets lysstyrke

Displayets lysstyrke kan dimmes for svake lysomgivelser. For å stille inn dimmenivået på displayet går du frem på følgende måte:

1. Slå på kjøleboksen.
2. Trykk på knappen «SET» (fig. **3** 5, side 5):
 - **CFF12, CFF20, CFF35 og CFF45:** Fire ganger.
 - **CFF70DZ:** Fem ganger.
3. Bruk knappene «UP +» (fig. **3** 7, side 5) eller «DOWN -» (fig. **3** 6, side 5) for å stille inn lysstyrken på displayet.
- ✓ I displayet vises:
d0 (standard), d1 (middels), d2 (mørk)
- ✓ Displayet viser innstilt modus i noen få sekunder. Displayet blinker to ganger før det går tilbake til visning av aktuell temperatur.



MERK

- Fabrikkinnstillingen av displayets lysstyrke er d0 (standard).
- Hvis det oppstår en feil går lysstyrken automatisk tilbake til lysstyrken d0 (standard). Etter feilretting aktiveres den innstilte lysstyrken igjen.

5.10 Slå av kjøleren

1. Tøm kjøleboksen.
2. Slå av kjøleboksen.

3. Trekk ut tilkoblingskabelen.

Når kjøleboksen ikke skal brukes på lang tid:

► La lokket stå litt åpent. Dette forhindrer luktdannelse.

5.11 Avrime kjøleboksen

Luftfuktighet kan fryse til rim inne i kjøleapparatet eller på fordampere. Dette reduserer kjøleeffekten.



PASS PÅ! Fare for skader

Bruk aldri harde eller spisse redskaper for å fjerne is eller for å løsne fastfrosne gjenstander.

Gå fram på følgende måte for å avrime kjøleboksen:

1. Ta ut innholdet fra kjøleboksen.
2. Hvis nødvendig, plasser dem i et annet kjøleapparat, slik at de holder seg kjølige.
3. Slå av apparatet.
4. La lokket stå åpent.
5. Tørk av det opptinte vannet.

5.12 Skifte vekselstrømsikring



FARE! Fare for elektrisk støt

Manglende overholdelse av denne advarselen resulterer i alvorlige personskader, eventuelt med døden til følge.

Koble fra strømforsyningen og tilkoblingskabelen før du skifter ut sikringen i apparatet.

1. Koble fra strømforsyningen til apparatet.
2. Trekk ut tilkoblingskabelen.
3. Vipp ut sikringsinnsatsen (fig. **4** 2, side 5) med en skrutrekker.
4. Skift ut den defekte glassikringen med en ny sikring av samme type og med samme verdi (4 A, 250 V).
5. Trykk sikringsinnsatsen inn i kapslingen igjen.
6. Koble strømforsyningen til apparatet igjen.

5.13 Slik skifter du apparatets likestrømsikring

1. Koble fra strømforsyningen til apparatet.
2. Vipp ut sikringsdekselet (fig. 4 3, side 5) for å komme til sikringen.
3. Snu sikringsdekselet og bruk kroken for å fjerne sikringen.
4. Skift ut den defekte sikringen med en ny sikring av samme type (standard blad-sikring for bil, 10 A).
5. Sett på sikringsdekselet igjen.
6. Koble strømforsyningen til apparatet igjen.

5.14 Skifte ut likestrømpluggsikring

- Skift ut likestrømpluggsikringen, som vist i fig. 14, side 12.

5.15 Skifte lyskort



PASS PÅ! Fare for skader

Lyspæren kan bare skiftes ut av produsenten, en servicepartner eller andre kvalifiserte personer for å unngå fare.

6 Rengjøring og vedlikehold



ADVARSEL! Fare for elektrisk støt

Manglende overholdelse av denne advarselen kan resultere i alvorlige personskader, eventuelt med døden til følge. Før rengjøring og vedlikehold må apparatet alltid kobles fra strømmettet.



PASS PÅ! Fare for skader

- Apparatet må aldri rengjøres under rennende vann eller i oppvaskvann.
- Ikke bruk sterke vaskemidler eller harde gjenstander til rengjøring, da det kan skade kjøleskapet.

- Rengjør kjøleapparatet innvendig og utvendig fra tid til annen med en fuktig klut.
- Påse at ventilasjonsåpningene på apparatet er fri for støv og forurensinger, slik at varmen som oppstår under drift kan ledes bort og apparatet ikke tar skade.

7 Feilsøking

Problem	Mulig årsak	Løsning
Apparatet fungerer ikke, LED lyser ikke.	Det tilkoblede strømuttaket har ikke spenning.	Innkoblet likestrømsuttak: I de fleste kjøretøy må tenningen slås på før strøm kan tilføres til likestrømuttaket. Innkoblet vekselstrømsuttak: Prøv å bruke et annet plugguttak.
	En av apparatets sikringer er defekt.	Skift ut den defekte sikringen i apparatet, se kapittel «Skifte vekselstrømsikring» på side 233 eller kapittel «Slik skifter du apparatets likestrømsikring» på side 234.
	Den integrerte vekselstrømadapteren er defekt.	Reparasjonen kan kun utføres av en godkjent kundeservicebedrift.
Apparatet kjøler ikke (støpslet er plagget inn, LED-en «POWER» lyser).	Kompressoren er defekt.	Reparasjonen kan kun utføres av en godkjent kundeservicebedrift.
Kjøleboksen kjøler ikke (støpslet er plagget inn, LED-en «POWER» blinker oransje, displayet er slått av).	Batterivakten er stilt inn for høyt.	Velg en lavere batterivakt-innstilling.
	Batterispenning for lav.	Kontroller batteriet og lad det eventuelt opp.

Problem	Mulig årsak	Løsning
Ved drift fra likestrømuttak: Tenningen er på, apparatet er ikke i drift og LED-lampen lyser ikke.	Likestrømuttaket er tilsmusset. Dette fører til dårlig elektrisk kontakt.	Hvis pluggen i kjøleboksen blir svært varm i likestrømuttaket, må enten likestrømuttaket rengjøres, eller pluggen er ikke montert på riktig måte.
	Sikringen i likestrømpluggen har gått.	Skift ut sikringen i likestrømpluggen, se kapittel «Skifte ut likestrømpluggsikring» på side 234.
	Apparatets likestrømsikring har gått.	Skift ut den defekte sikringen, se kapittel «Slik skifter du apparatets likestrømsikring» på side 234.
Displayet viser en feilmelding (f.eks. «Err1») og apparatet kjøler ikke.	Kjøretøysikringen har gått.	Skift ut sikringen for likestrømuttaket i bilen. Se håndboken for kjøretøyet.
	En intern driftsfeil har slått av apparatet.	Reparasjonen kan kun utføres av en godkjent kundeservicebedrift.

7.1 Lokket forbi innebygd stopper (kun CFF35 og CFF45)

Hvis lokket har blitt tvunget forbi den innebygde stopperen, gå videre som følger (fig. 15, side 12):

- ▶ Støtt lokket med en hånd **(A)**.
- ▶ Hold låsen ned med den andre hånden **(B)**.



FORSIKTIG! Helsefare

Manglende overholdelse av dette forsiktighetsvarselet kan resultere i mindre til moderate personskader.

Pass på at du ikke klemmer tommelen når du lukker lokket.



PASS PÅ! Fare for skader

Hvis denne instruksjonen ikke følges kan det medføre at lokket brytes av.

- ▶ Lukk lokket så langt som mulig uten å klemme tommelen mens du fortsatt holder låsen nede for å unngå at den brekker.
- ✓ Lokket bør nå være omtrent i vinkelen som er vist (fig. 15, side 12).
- ▶ Ta vekk hånden fra låsen **(B)** og fortsett å lukke lokket helt.

**MERK**

Hengslene kan løsne fra riktig posisjon under den endelige lukkingen. Posisjoner lokket på ny på følgende måte:

- Beveg låsene på begge sider av lokket samtidig.
- Løft opp og posisjoner lokket på ny.

8 Garanti

Lovmessig garantitid gjelder. Hvis produktet er defekt, ta kontakt med forhandleren eller produsentens filial i landet (se dometic.com/dealer).

Ved henvendelser vedrørende reparasjon eller garanti, må du sende med følgende dokumentasjon:

- Kopi av kvitteringen med kjøpsdato
- Årsak til reklamasjonen eller beskrivelse av feilen

Vær oppmerksom på at reparasjoner som utføres selv, eller som ikke utføres på en profesjonell måte, kan gå ut over sikkerheten og føre til at garantien blir ugyldig.

9 Avfallsbehandling

Resirkulering av produkter med ikke-erstattbare batterier, oppladbare batterier eller lyskilder



➤ Hvis produkter inneholder ikke-erstattbare batterier, oppladbare batterier eller lyskilder, trenger du ikke fjerne dem før avhending.



➤ Hvis du ønsker å avfallsbehandle produktet, må du rådføre deg med nærmeste gjenvinningsstasjon eller din faghandler om hvordan du kan gjøre dette i overensstemmelse med gjeldende deponeringsforskrifter.



➤ Produktet kan avhendes gratis.

Resirkulering av emballasje



➤ Lever emballasje til resirkulering så langt det er mulig.

10 Tekniske spesifikasjoner

Ytterligere produktinformasjon kan nås via QR-koden på energietiketten på produktet eller via eprel.ec.europa.eu.

	CFF 12	CFF 20	CFF 35
Samlet kapasitet:	13 l	21 l	34 l
Tilkoblingsspenning:	12/24 V $\overline{=}$ 100 til 240 V \sim		
Merkestrøm:	12 V $\overline{=}$: 6 A 24 V $\overline{=}$: 3,3 A 240 V \sim : 0,35 A	12 V $\overline{=}$: 6,5 A 24 V $\overline{=}$: 3,4 A 240 V \sim : 0,38 A	12 V $\overline{=}$: 7,8 A 24 V $\overline{=}$: 3,5 A 240 V \sim : 0,4 A
Kjøleeffekt:	+20 °C til -18 °C (+68 °F til 0 °F)		
Klimaklasse:	N, T		
Omgivelsestemperatur:	+16 °C til +43 °C (+60 °F til +110 °F)		
Kjølemiddel:	R134a		
Kjølemiddel-mengde:	26 g	28 g	34 g
CO ₂ -ekvivalent:	0,037 t	0,040 t	0,049 t
GWP-verdi:	1430		
Støyutslipp:	44 dB (A)	48 dB (A)	45 dB (A)
Mål (B x H x D) (inkludert håndtak):	-	283 x 430 x 660 mm	715 x 407 x 398 mm
(B x H x D) (uten håndtak):	235 x 380 x 562 mm	283 x 430 x 533 mm	590 x 500 x 443 mm
Vekt:	9,4 kg	10,5 kg	17,2 kg

	CFF 45	CFF 70DZ
Samlet kapasitet:	44 l	70 l (30 l/40 l)
Tilkoblingsspenning:	12/24 V $\overline{=}$ 100 til 240 V \sim	
Merkestrøm:	12 V $\overline{=}$: 8,6 A 24 V $\overline{=}$: 3,8 A 240 V \sim : 0,41 A	12 V $\overline{=}$: 9,0 A 24 V $\overline{=}$: 4,0 A 240 V \sim : 0,34 A
Kjøleeffekt:	+20 °C til -18 °C (+68 °F til 0 °F)	

	CFF 45	CFF 70DZ
Klimaklasse:	N, T	
Omgivelsestemperatur:	+16 °C til +43 °C (+60 °F til +110 °F)	
Kjølemiddel:	R134a	
Kjølemiddelmengde:	43 g	34 g
CO ₂ -ekvivalent:	0,061 t	0,049 t
GWP-verdi:	1430	
Støyutslipp:	47 dB (A)	48 dB (A)
Mål (B x H x D) (inkludert håndtak):	715 x 475 x 398 mm	914 x 500 x 443 mm
(B x H x D) (uten håndtak):	590 x 475 x 398 mm	785 x 500 x 443 mm
Vekt:	18,6 kg	26 kg

**MERK**

Hvis omgivelsestemperaturen er over +32 °C (+90 °F) kan ikke minimumstemperaturen oppnås.

Komformitet:



Dette produktet inneholder fluoriserte drivhusgasser.

Kjøleenheten er hermetisk lukket.

Lue nämä ohjeet huolellisesti ja noudata kaikkia tämän tuotteen käyttöohjeissa annettuja ohjeita, määräyksiä ja varoituksia. Näin varmistat, että tuotteen asennus, käyttö ja huolto sujuu aina oikein. Näiden ohjeiden TÄYTYY jäädä tuotteen yhteyteen.

Käyttämällä tuotetta vahvistat lukeneesi kaikki ohjeet, määräykset ja varoitukset huolellisesti ja että ymmärrät ja hyväksyt tässä annetut ehdot. Sitoudut käyttämään tuotetta ainoastaan sen käyttötarkoitukseen ja ilmoitetuissa käyttökohteissa ja noudattaen tässä tuotteen käyttöohjeessa annettuja ohjeita, määräyksiä ja varoituksia sekä voimassa olevia lakeja ja määräyksiä. Tässä annettujen ohjeiden ja varoitusten lukematta ja noudattamatta jättäminen voi johtaa omaan tai muiden loukkaantumiseen, tuotteen vaurioitumiseen tai muun ympärillä olevan omaisuuden vaurioitumiseen. Tähän tuotteen käyttöohjeeseen, ohjeisiin, määräyksiin ja varoituksiin sekä oheisdokumentteihin voidaan tehdä muutoksia ja niitä voidaan päivittää. Katso ajantasaiset tuotetiedot osoitteesta documents.dometic.com.

Sisältö

1	Symbolien selitykset	240
2	Turvallisuusohjeet	241
3	Toimituskokonaisuus	244
4	Käyttötarkoitus	244
5	Käyttö	247
6	Puhdistus ja hoito	257
7	Vianetsintä	257
8	Takuu	259
9	Hävittäminen	259
10	Tekniset tiedot	260

1 Symbolien selitykset



VAARA!

Turvallisuusohjeet: Viittaa vaaralliseen tilanteeseen, joka johtaa kuolemaan tai vakavaan loukkaantumiseen, jos sitä ei vältetä.



VAROITUS!

Turvallisuusohjeet: viittaavat vaaralliseen tilanteeseen, joka voi johtaa kuolemaan tai vakavaan loukkaantumiseen, jos ohjeita ei noudateta.



HUOMIO!

Turvallisuusohjeet: viittaavat vaaralliseen tilanteeseen, joka voi johtaa lievään tai kohtalaiseen loukkaantumiseen, jos ohjeita ei noudateta.

**HUOMAUTUS!**

viittaavat tilanteeseen, joka voi johtaa esinevahinkoon, jos ohjeita ei noudateta.

**OHJE**

Tuotteen käyttöä koskevia lisätietoja.

2 Turvallisuusohjeet



VAARA! Näiden varoitusten noudattamatta jättäminen johtaa kuolemaan tai vakavaan vammaan.

Sähköiskun vaara

- Veneissä: Huolehdi verkkokäytössä ehdottomasti siitä, että virransyöttö on suojattu FI-kytkimellä.
- Älä kosketa avojohtimia koskaan paljain käsin. Tämä koskee ennen kaikkea laitteen käyttöä vaihtovirtaverkkoon yhdistettynä.
- Huolehdi ennen laitteen käyttöönottoa siitä, että johto ja pistoke ovat kuivia.



VAROITUS! Näiden varoitusten noudattamatta jättäminen voi johtaa kuolemaan tai vakavaan vammaan.

Sähköiskun vaara

- Kylmälaitetta ei saa ottaa käyttöön, jos siinä on näkyviä vaurioita.
- Jos tämän jäähdytyslaitteen virtajohto on vioittunut, se täytyy vaihtaa vaarojen välttämiseksi.
- Ainoastaan pätevät ammattilaiset saavat korjata tätä kylmälaitetta. Väärin tehdyistä korjauksista voi aiheutua vakavia vaaroja.
- Liitä laite pistorasiaan, jolla liitäntä on varmasti tukeva, etenkin jos laite täytyy maadoittaa.

Palovaara

- Varmista, että virtajohto ei juutu kiinni eikä vaurioidu sijoittaessasi laitetta paikalleen.
- Älä sijoita siirrettäviä pistorasialistoja tai siirrettäviä virtalähteitä laitteen taakse.
- Pidä laitekotelon tai asennusrakenteiden ilmanvaihtoaukot vapaina esteistä.

- Älä käytä mitään mekaanisia esineitä tai muita keinoja sulatusprosessin nopeuttamiseen paitsi, jos valmistaja suosittelee niiden käyttämistä.
- Älä vahingoita kylmäainekiertoa.

Terveysvaara

- Tätä laitetta voivat käyttää valvonnan alaisuudessa myös vähintään 8-vuotiaat lapset samoin kuin henkilöt, joiden fyysiset, aistinvaraiset tai henkiset kyvyt ovat rajoittuneet tai joilta puuttuu laitteen käytön vaatima kokemus tai tietämys, mikäli edellä mainittuja henkilöitä on opastettu käyttämään laitetta turvallisesti ja mikäli henkilöt ymmärtävät laitteen käyttöön liittyvät riskit.
- Lapset eivät saa leikkiä laitteella.
- Lapset eivät saa ilman valvontaa puhdistaa laitetta eivätkä ryhtyä käyttäjälle sallittuihin kunnossapitotöihin.
- 3 – 8-vuotiaat lapset saavat sekä sijoittaa tuotteita kylmälaitteisiin että noutaa tuotteita sieltä.

Räjähdysvaara

- Älä säilytä kylmälaiteessa mitään räjähdysalttiita aineita kuten suihkepurkkeja, joissa on syttyvää ponneainetta.



HUOMIO! Näiden varoitusten noudattamatta jättäminen voi johtaa vähäiseen tai kohtalaiseen vammaan.

Sähköiskun vaara

- Irrota kylmälaite virtalähteestä
 - ennen puhdistusta tai huoltoa
 - aina käytön jälkeen

Terveysvaara

Noudata seuraavia ohjeita elintarvikkeiden pilaantumisen estämiseksi:

- Tarkista, vastaako laitteen jäähdytysteho niiden elintarvikkeiden tai lääkkeiden vaatimuksia, joita haluat säilyttää viileässä.
- Elintarvikkeita saa säilyttää vain alkuperäispakkauksissa tai tarkoitukseen sopivissa astioissa.
- Kylmälaitteen avaaminen pitkiksi ajoiksi voi merkittävästi nostaa lämpötilaa laitteen lokeroissa.
- Puhdista säännöllisesti pinnat, jotka voivat joutua kosketuksiin elintarvikkeiden ja suojaamattomien viemärijärjestelmän osien kanssa.

- Jos laite jätetään tyhjäksi pitkäksi ajaksi:
 - Kytke laite pois päältä.
 - Sulata laite.
 - Puhdista ja kuivaa laite.
 - Jätä kansi auki, jotta laitteen sisälle ei pääse muodostumaan hometta.



HUOMAUTUS! Vahingonvaara

- Varmista, että tyyppietiketin jännitetiedot vastaavat käytettävissä olevaa energiansyöttöä.
- Liitä kylmälaite vain seuraavalla tavalla:
 - Tasavirtaliitäntäjohdolla ajoneuvon tasavirtaverkkoon
 - Tai vaihtovirtaliitäntäjohdolla vaihtovirtaverkkoon
- Älä koskaan irrota pistoketta pistorasiasta johdosta vetämällä.
- Jos kylmälaite on liitetty tasavirtapistorasiaan, irrota kylmälaite ja muut sähkölaitteet akusta, ennen kuin liität pikalaturin.
- Jos kylmälaite on liitetty tasavirtapistorasiaan, irrota kylmälaite tai kytke se pois päältä, kun sammutat moottorin. Muuten ajoneuvon akku voi purkautua.
- Kylmälaite ei sovellu syövyttävien aineiden tai liuottimia sisältävien aineiden kuljettamiseen.
- Kylmälaitteen eristeet sisältävät syttyvää syklopentaania, joten ne vaativat erityisen hävittämismenetelmän. Kun kylmälaite on tullut käyttökänsä päähän, toimita se asianmukaiseen kierrätyspisteeseen.
- Älä käytä kylmälaitteen sisällä sähkölaitteita, ellei valmistaja suosittele näitä laitteita tähän tarkoitukseen.
- Älä altista kylmälaitetta avotullelle tai muille lämpölähteille (lämmitys, suora auringonpaiste, kaasuuunit jne.).
- **Ylikuumenemisvaara!**
Varmista aina, että kylmälaitteen kaikilla neljällä sivulla on vähintään 50 mm tilaa tuuletukselle. Pidä tuuletustila vapaana kaikista esineistä, jotka voisivat haitata ilman virtausta jäähdytysosiin.
Älä sijoita kylmälaitetta suljettuihin tiloihin tai alueille, joissa ilma ei virtaa tai virtaa vain hyvin vähän.
- Huolehdi siitä, ettei tuuletusaukkoja peitetä.
- Älä laita sisäastiaan jäätä tai nesteitä.
- Älä koskaan upota kylmälaitetta veteen.
- Suojaa kylmälaite ja johdot kuumuudelta ja kosteudelta.
- Laitetta ei saa asettaa alttiiksi sateelle.

3 Toimituskokonaisuus

Kohta, kuva  , sivulla 3	Määrä	Kuvaus
1	1	Kylmälaatikko
2	1	Tasavirtaliitännän liitäntäjohto
3	1	Vaihtovirtaliitännän liitäntäjohto
4	2	Vain CFF20, CFF35, CFF45, CFF70DZ: Kantokahvasetti, joka sisältää seuraavat osat: <ul style="list-style-type: none"> • 4 pidikettä • 2 kahvaa • 8 kiinnitysuuvia • 1 kuusiokoloavain
5	1	Vain CFF12: Olkahihna
–	1	Käyttöohje

4 Käyttötarkoitus

Kylmälaite sopii elintarvikkeiden jäädyttämiseen. Kylmälaite sopii myös ajoneuvo- tai venekäyttöön.

Kylmälaite on suunniteltu käytettäväksi ajoneuvon tai veneen tasavirtapistorasialla, tasavirta-akulla tai vaihtovirralla.

Kylmälaite sopii käyttöön leirintäalueella.

Kylmälaite on tarkoitettu kotitalouskäyttöön ja sen kaltaisiin käyttökohteisiin kuten

- käyttöön henkilökunnan keittiötiloissa kaupoissa, toimistoissa ja muissa työympäristöissä
- käyttöön maataloilla
- asiakaskäyttöön hotelleissa, motelleissa ja muissa majoitusympäristöissä
- aamiaismajoitustyyppisissä ympäristöissä
- pitopalvelu- ja muissa ei-jakelukohteissa

Tämä tuote soveltuu ainoastaan näissä ohjeissa ilmoitettuun käyttötarkoitukseen ja käyttökohteeseen.

Näistä ohjeista saat tuotteenasianmukaiseen asennukseen ja/tai käyttöön tarvittavat tiedot. Väärin tehdyn asennuksen ja/tai väärän käyttötavan tai vääränlaisen huollon seurauksena laite ei toimi tyydyttävästi, ja se saattaa mennä epäkuuntoon.

Valmistaja ei ota vastuuta tapaturmista tai tuotevaurioista, jotka johtuvat seuraavista:

- Väärin tehty asennus tai liitäntä, ylijännite mukaan lukien
- Väärin tehty huolto tai muiden kuin valmistajalta saatavien alkuperäisten varaosien käyttö
- Tuotteeseen ilman valmistajan nimenomaista lupaa tehdyt muutokset
- Käyttö muuhun kuin tässä ohjeessa ilmoitettuun tarkoitukseen

Dometic pidättää itsellään oikeuden muutoksiin tuotteen ulkonäössä ja spesifikaatioissa.

Toimintakuvaus

Jäähdyttämiseen käytetään jäähdytyskiertoa ja kompressoria, joita ei juurikaan tarvitse huoltaa. Runsas eristys ja tehokas kompressori takaavat tehokkaan ja nopean jäähdytyksen.

Kylmälaite sopii liikkuvaan käyttöön.

Kylmälaatikko kestää väliaikaiset, enintään 30^o:n kallistumat esimerkiksi veneessä.

4.1 Toiminnot

- Verkkolaite, jossa on ensijaisytkentä laitteen liittämiseksi vaihtovirtalähteeseen
- Kolmiportainen akkuvahdi ajoneuvon akun suojaamiseen kytkeytyy automaattisesti pois päältä, kun akkujännite on alhainen
- Lämpötilänäyttö °C ja °F
- Lämpötilasäätö: Kahdella painikkeella 1 °C:n välein (ja 2 °F:n välein)
- Näytönhimmennystoiminto, jossa 3 kirkkautta
- Irrotettava kupinpidike (vain CFF12)
- Irrotettava lankakori (vain CFF35, CFF45, CFF70DZ)
- Irrotettavat kantokahvat (vain CFF20, CFF35, CFF45, CFF70DZ)

4.2 Käyttö- ja näyttölaitteet

Kannen salvat (kuva 2, sivulla 4)

Käyttökenttä (kuva 3, sivulla 5)

Kohta	Kuvaus	Selitys
1	PÄÄLLE- POIS PÄÄLTÄ	Kytkee kylmälaulun päälle tai pois, kun painiketta painetaan yksi tai kaksi sekuntia
2	VIRTA "⏻"	Tilan ilmaisin LED loistaa vihreänä: Kompressori on päällä LED loistaa oranssina: Kompressori on pois päältä LED vilkkuu oranssina: Näyttö kytkeytynyt automaattisesti pois päältä, koska akkujännite on alhainen
3	VIRHE	LED vilkkuu punaisena: Laite on päällä, mutta ei käyttövalmis
4	–	Näyttö, näyttää arvot Vain CFF 70DZ: Jokaista vyöhykettä kohti on näyttö
5	SET	Valitsee syöttötilan – Lämpötilasäätö – Celsius- tai Fahrenheit-näyttö – Akkuvahdin asetus – Näytön kirkkauden säätö
6	ALHAISEMPI –	Napautus kerran alentaa arvoa
7	KORKEAMPI +	Napautus kerran nostaa arvoa
8		Vain CFF 70DZ: Tilan ilmaisin: LED palaa sinisenä, kun jäähdytys on käynnissä

Liitäntäpistorasiat (kuva 4, sivulla 5)

Kohta	Kuvaus
1	Vaihtojännitesyötön liitin
2	Vaihtovirtasulakkeen pidin
3	Tasajännitesulakkeen kansi

Kohta Kuvaus

4 Tasajännitesyötön liitin

5 Käyttö

Huomaa seuraava ruokahävikin välttämiseksi:

- Pidä lämpötilan heilahtelu mahdollisimman pienenä. Avaa kylmälaite vain silloin ja vain niin pitkäksi aikaa kuin on tarpeen. Säilytä elintarvikkeet niin, että ilma pääsee kiertämään hyvin.
- Säädä lämpötila elintarvikkeiden määrää ja tyyppiä vastaavaksi.
- Elintarvikkeeseen voi helposti tarttua hajua tai makua tai siitä voi irrota näitä. Säilytä elintarvikkeet aina peitettyinä tai suljetuissa astioissa/pulloissa.

5.1 Ennen ensikäyttöä



OHJE

Ennen kuin uusi kylmälaatikko otetaan käyttöön ensimmäisen kerran, se on hygieniasyistä puhdistettava kostealla liinalla sisältä ja ulkoa (ks. myös kap. ”Puhdistus ja hoito” sivulla 257).

Kahvojen asennus (vain CFF20, CFF35, CFF45, CFF70DZ) (kuva 5, sivulla 6)

Kahvat toimitetaan asentamattomina. Menettele seuraavasti, jos aiot asentaa kahvat:

1. Kokoa kahva liittämällä kaksi pidikettä (1) ja kahva (2) toisiinsa.
2. Kiinnitä pidikkeet mukana toimitetuilla ruuveilla, jotka ruuvataan niitä varten oleviin reikiin.

Kannen avautumissuunnan kääntäminen

- **CFF70DZ:** Toimi esitetyllä tavalla kääntääksesi kannen avautumissuunnan (kuva 6, sivulla 7).

Kannen avaaminen tai poistaminen (kuva 7, sivulla 8)

- Vapauta salpa (A) kannen avaamiseksi.
CFF35, CFF45: Kansi voidaan avata kummaltakin puolelta.

► **CFF35, CFF45:** Ota kansi pois avaamalla salvat yhtä aikaa molemmilta puolilta (B).

CFF12, CFF20, CFF70DZ: Kannen poistamiseksi työnnä kansi sen pysäytysasennon yli (B).

Kannen pysäytysasento (kuva 8, sivulla 9)

Kannessa on sisäänrakennettu pysäytysasento (A). Älä käännä kantta väkisin pysäytysasennon yli (B).



HUOMAUTUS! Vaurion vaara

CFF35, CFF45: Jos kanta on käännetty väkisin liian pitkälle, noudata ohjeita, ks. kap. "Kansi on käännetty pysäytysasennon yli (vain CFF35, CFF45)" sivulla 258.

Poista kupinpidike (vain CFF12) (kuva 9, sivulla 9)

► Nosta kupinpidike pois päästäksesi sopivalle varastoalueelle.

Korin poistaminen (kuva 10, sivulla 10 ja kuva 11, sivulla 10)



HUOMAUTUS! Vaurion vaara

Jos kori otetaan pois kannen ollessa avattuna kansi voi naarmuuntua ja kori vääntyä. Suosittelemme poistamaan kannen ensin kokonaan ja vasta sitten ottamaan korin pois.

Lämpötilayksikön valinta

Lämpötilanäytön yksikkö, Celsius tai Fahrenheit, valitaan seuraavasti:

1. Kytke kylmälaatikko päälle.
 2. **CFF12, CFF20, CFF35, CFF45:** Paina "SET" (ASETUS) -painiketta (kuva 3 5, sivulla 5) kaksi kertaa.
CFF70DZ: Paina painiketta "SET" (ASETUS) (kuva 3 5, sivulla 5) kolme kertaa.
 3. Valitse Celsius- tai Fahrenheit-asteet painikkeilla "UP +" (KORKEAMPI +) (kuva 3 7, sivulla 5) tai "DOWN –" (ALHAISEMPI –) (kuva 3 6, sivulla 5).
- ✓ Asetettu lämpötilayksikkö näkyy näytössä muutaman sekunnin ajan. Näyttö vilkkuu monta kertaa, ennen kuin se palaa tämänhetkisen lämpötilan näyttöön.

5.2 Energian säästäminen

- Valitse paikka, joka on hyvin tuuletettu ja suojassa auringonpaisteelta.

- Anna lämpimien elintarvikkeiden jäähtyä, ennen kuin panet niitä kylmälaitteeseen kylmäsäilytettäväksi.
- Älä avaa kylmälaitetta tarpeettoman usein.
- Älä pidä kylmälaitetta auki tarpeettoman kauan.
- Jos kylmälaitteessa on kori: Sijoita kori energiankulutuksen optimoimiseksi niin, kuin se oli toimituksen yhteydessä.
- Varmista säännöllisesti, että kannen tiiviste istuu kunnolla.
- Sulata kylmälaatikko heti, kun siihen on muodostunut jääkerros.
- Vältä turhan alhaisia lämpötiloja.

5.3 Kylmälaitteen liittäminen

Liitäntä akkuun (ajoneuvo tai vene)

Kylmälaatikkoa voidaan käyttää tasavirralla 12 V tai 24 V --- .



HUOMAUTUS! Vaurion vaara

Ilrota kylmälaatikko ja muut sähkölaitteet akusta ennen kuin lataat akkua pikalaturilla.

Ylijännite voi vahingoittaa laitteen elektroniikkaa.

Kylmälaatikossa on elektroninen järjestelmä, joka estää vääränapaisuuden. Näin kylmälaatikko on suojattu oikosululta akkua liitettäessä.

Sulakkeellisen tasavirtapistokkeen käyttö



HUOMAUTUS! Vaurion vaara

Mukana toimitetun tasavirtajohtojen pistokkeessa on sulake laitteen suojaamiseksi. **Älä** poista sulakkeellista tasavirtapistoketta.

Käytä ainoastaan mukana toimitettua tasavirtajohtoa.

1. Työnnä tasavirtaliitäntäjohto (kuva **1** 2, sivulla 3) kylmälaitikon tasavirtaliitäntään (kuva **4** 4, sivulla 5).
2. Yhdistä liitäntäjohto tasavirtapistorasiaan.

Liittäminen vaihtovirtaverkkoon



VAARA! Sähköiskun vaara

Näiden varoitusten noudattamatta jättäminen johtaa kuolemaan tai vakavaan vammaan.

- Älä käsittele pistokkeita ja kytkimiä märin käsin tai kun seisot märässä paikassa.
- Jos kylmälaatikkoa käytetään veneessä vaihtojännitteellä, vaihtojänniteverkon ja kylmälaatikon väliin täytyy kytkeä vikavirtasuojakytkin. Lisätietoja saat alan ammattilaisilta.

Kylmälaatikoissa on integroitu monijännitesyöttö ja ensisijaiskytkentä laitteen liittämiseksi vaihtovirtaverkkoon. Ensisijaiskytkentä kytkee kylmälaatikon automaattisesti vaihtovirtakäytölle kun laite liitetään vaihtovirtaan, vaikka tasavirtaliitäntäjohto olisi yhä liitettyä.

Kun virtalähdettä vaihdetaan vaihtovirtaverkosta akkuun tai päinvastoin, punainen LED saattaa syttyä hetkeksi.

1. Työnnä vaihtovirtaliitäntäjohto (kuva **1** 3, sivulla 3) kylmälaatikon vaihtovirtaliitäntään (kuva **4** 1, sivulla 5).
2. Yhdistä liitäntäjohto vaihtovirtapistorasiaan.

5.4 Akkuvahdin käyttäminen

Laitteessa on moniportainen akkuvahdi, joka suojaa ajoneuvon akkua syväpurkaukselta silloin, kun laite on liitetty ajoneuvon tasavirtaverkkoon.

Jos kylmälaatikkoa käytetään ajoneuvon sytytyksen ollessa pois päältä, kylmälaatikko kytkeytyy itsestään pois päältä heti, kun syöttöjännite laskee asetetun arvon alle. Kylmälaatikko kytkeytyy päälle heti, kun akun lataustila on saavuttanut uudelleenkytkentäjännitteen.



HUOMAUTUS! Vaurion vaara

Kun akkuvahdi on kytkenyt virran pois, akku ei enää ole täyteen ladattu. Vältä toistuvaa uudelleenkyynnistämistä ja virrankuluttajien käyttöä ilman pitempiä latausvaiheita. Varmista, että akku ladataan uudelleen.

Tilassa "HIGH" akkuvahdi reagoi nopeammin kuin tasoilla "LOW" ja "MED" (ks. seuraava taulukko).

Akkuvahdin tila	LOW	MED	HIGH
Poiskytkentäjännite 12 V:n järjestelmässä	10.1 V	11.2 V	11.8 V
Uudelleenkäynnistysjännite 12 V:n järjestelmässä	11.4 V	12.2 V	12.6 V
Poiskytkentäjännite 24 V:n järjestelmässä	21.5 V	24.1 V	24.6 V
Uudelleenkäynnistysjännite 24 V:n järjestelmässä	23.0 V	25.3 V	26.2 V

Akkuvahdilla on kolme käyttötilaa, jotka valitaan seuraavasti:

1. Kytke kylmälaatikko päälle.
2. Paina painiketta "SET" (ASETUS) (kuva **3** 5, sivulla 5):
 - **CFF12, CFF20, CFF35, CFF45:** Kolme kertaa.
 - **CFF70DZ:** Neljä kertaa.
3. Aseta akkuvahdin tila painikkeilla "UP +" (KORKEAMPI +) (kuva **3** 7, sivulla 5) tai "DOWN –" (ALHAISEMPI –) (kuva **3** 6, sivulla 5).

- ✓ Näytössä näkyy Lo (LOW), Мед (MED), Hi (HIGH)
- ✓ Näyttö näyttää asetetun tilan muutaman sekunnin ajan. Näyttö vilkkuu monta kertaa, ennen kuin se palaa tämänhetkisen lämpötilan näyttöön.



OHJE

Kun kylmälaatikko saa virtansa käynnistysakusta, valitse akkuvahdin tilaksi "HIGH". Jos kylmälaatikko on liitetty erilliseen syöttöakkuun, akkuvahdin tilaksi riittää "LOW".

5.5 Kylmälaatikon käyttö



HUOMAUTUS! Ylikuumenemisen vaara

Varmista aina riittävä tuuletus, jotta käytön aikana syntyvä lämpö pääsee poistumaan. Huolehdi siitä, ettei tuuletusrakojta peitetä. Huolehdi siitä, että laite on riittävän etäällä seinistä tai esineistä, jotta ilma pääsee kiertämään.

1. Sijoita kylmälaatikko tukevalle alustalle.
Huolehdi siitä, että tuuletusrakoja ei peitetä ja että lämmennyt ilma pääsee pois-tumaan. Suosittelemme jättämään ainakin 50 mm:n raon tuuletusaukkojen ympärille.



HUOMAUTUS! Vaurion vaara

Aseta kylmälaukku kuvan osoittamalla tavalla, ks. (kuva **1**, sivulla 3). Jos kylmälaatikkoa käytetään muussa asennossa, se saattaa vahingoittaa.

2. Liitä kylmälaatikko (katso kap. "Kylmälaitteen liittäminen" sivulla 249).



HUOMAUTUS! Äärimmäisen alhaisen lämpötilan vaara

Huolehdi siitä, että kylmälaatikossa on vain esineitä tai tuotteita, jotka saa jäädyttää valittuun lämpötilaan.

3. Paina painiketta "ON/OFF" (PÄÄLLE/POIS) (kuva **3** 1, sivulla 5) yhdestä kah-teen sekuntia.
- ✓ LED-valo "⏻" syttyy (kuva **3** 2, sivulla 5).
 - ✓ Näyttö (kuva **3** 4, sivulla 5) kytkeytyy päälle ja näyttää nykyisen lämpötilan.
 - ✓ Kylmälaatikko alkaa jäädyttää sisätilaansa.



OHJE

Jos kylmälaatikkoa käytetään akun avulla, näyttö sammuu automaatti- sesti, jos akkujännite on alhainen. LED-valo "⏻" vilkkuu oranssina.

Kylmälaatikon kannen salpaaminen

1. Sulje kansi.
2. Paina salpaa (kuva **2**, sivulla 4) alaspäin kunnes kuulet sen lukittuvan.



OHJE

CFF 35, CFF 45: Kun salpaat kannen, varmista että salpojen sivutapit menevät kokonaan paikoilleen, jotta kansi on tiiviisti kiinni. Toinen sal-voista voi lukittua hiukan aikaisemmin kuin toinen.

Jos kantta ei suljeta samalla tavalla kummaltakin puolelta, paina, kunnes kuulet toisen naksahduksen.

5.6 Kylmälaukun kiinnittäminen kuljetuksen ajaksi (CFF12)

Kun kuljetat kylmälaukku ajoneuvossa, voit kiinnittää laitteen turvavyöllä tai matkatavarahihnoilla niin, että pysyy paikallaan.



VAROITUS!

Varmista, että kylmälaukku on kiinnitetty oikein. Muuten se voi irrota ja aiheuttaa matkustajille äkkijarrutustilanteessa vakavia vammoja.

Kiinnittäminen turvavyön avulla

- ▶ Toimi kuvan mukaisesti (kuva **12**, sivulla 11).

Kiinnittäminen matkatavarahihnoilla

- ▶ Toimi kuvan mukaisesti (kuva **13**, sivulla 11).

5.7 Lämpötilan säätö

CFF12, CFF20, CFF35, CFF45

1. Paina painiketta "SET" (ASETUS) (kuva **3** 5, sivulla 5) kerran.
 2. Valitse jäähdytyslämpötila painikkeilla "UP +" (KORKEAMPI +) (kuva **3** 7, sivulla 5) tai "DOWN –" (ALHAISEMPI –) (kuva **3** 6, sivulla 5).
- ✓ Valittu jäähdytyslämpötila näkyy näytössä muutaman sekunnin ajan. Näyttö vilkkuu monta kertaa, minkä jälkeen tämänhetkinen lämpötila palaa näyttöön.

CFF70DZ

1. Paina painiketta "SET" (ASETUS) (kuva **3** 5, sivulla 5):
 - kerran suurta lokeroa varten
 - kaksi kertaa pientä lokeroa varten
- ✓ Valitun lokeron näyttö vilkkuu.
2. Valitse jäähdytyslämpötila painikkeilla "UP +" (KORKEAMPI +) (kuva **3** 7, sivulla 5) tai "DOWN –" (ALHAISEMPI –) (kuva **3** 6, sivulla 5).
Kumpikin lokero voidaan asettaa toimimaan jääkaappi- tai pakastinlokerona.
- ✓ Valittu jäähdytyslämpötila näkyy valitun lokeron näytössä muutaman sekunnin ajan. Näyttö vilkkuu monta kertaa, minkä jälkeen tämänhetkinen lämpötila palaa näyttöön.

5.8 Lokeron kytkeminen pois tai päälle (CFF70DZ)

Jos vain yhtä lokeroa tarvitaan, toinen lokero voidaan kytkeä pois päältä energian säästämiseksi.

Lokeron kytkeminen pois päältä

Jos lokeron näyttö näyttää lämpötilaa, voit kytkeä lokeron pois päältä seuraavasti:

1. Paina painiketta "SET" (ASETUS) (kuva **3** 5, sivulla 5):
 - Kerran suurta lokeroa varten
 - Kaksi kertaa pientä lokeroa varten
- ✓ Vastaavan lokeron näyttö vilkkuu.
2. Paina "ON/OFF" (PÄÄLLE/POIS) -painiketta (kuva **3** 1, sivulla 5).
- ✓ "OFF" vilkkuu vastaavan jäähdytyslokeron näytöllä viisi sekuntia, sitten näkyy "OFF".

Lokeron kytkeminen päälle

Jos lokeron näytössä lukee "OFF", voit kytkeä lokeron päälle seuraavasti:

1. Paina painiketta "SET" (ASETUS) (kuva **3** 5, sivulla 5):
 - Kerran suurta lokeroa varten
 - Kaksi kertaa pientä lokeroa varten
- ✓ Vastaavan lokeron näyttö vilkkuu.
2. Paina "ON/OFF" (PÄÄLLE/POIS) -painiketta (kuva **3** 1, sivulla 5).
- ✓ Valittu jäähdytyslämpötila näkyy näytössä muutaman sekunnin ajan. Näyttö vilkkuu monta kertaa, minkä jälkeen nykyinen lämpötila tulee näyttöön.

5.9 Näytön kirkkauden säätäminen

Näytön kirkkautta voidaan himmentää, jos ympäristön valo niin vaatii. Säädä näytön himmennystä seuraavasti:

1. Kytke kylmälaatikko päälle.
2. Paina painiketta "SET" (ASETUS) (kuva **3** 5, sivulla 5):
 - **CFF12, CFF20, CFF35, CFF45:** Neljä kertaa.
 - **CFF70DZ:** Viisi kertaa.
3. Säädä näytön kirkkaus painikkeilla "UP +" (KORKEAMPI +) (kuva **3** 7, sivulla 5) tai "DOWN -" (ALHAISEMPI -) (kuva **3** 6, sivulla 5).
- ✓ Näytössä näkyy
d0 (oletus), d1 (keskitaso), d2 (himmeä)

- ✓ Säädetty tila näkyy näytössä usean sekunnin ajan. Näyttö vilkahtaa kaksi kertaa, ennen kuin se palaa tämänhetkisen lämpötilan näyttöön.



OHJE

- Näytön kirkkauden tehdasasetus on d0 (oletus).
- Häiriön ilmetessä kirkkaus säätyy aina kirkkauteen d0 (oletus). Vianetsinnän jälkeen säädetty kirkkaus asettuu takaisin.

5.10 Kylmälaatikon kytkeminen pois päältä

1. Tyhjennä kylmälaatikko.
2. Kytke kylmälaukku pois päältä.
3. Vedä liitäntäjohto irti.

Jos poistat kylmälaatikon käytöstä pidemmäksi aikaa:

- Jätä kansi hieman auki. Näin vältät hajun muodostumisen.

5.11 Kylmälaatikon sulattaminen

Kosteus voi muodostaa kylmälaatikon sisälle tai haihduttimeen huurretta. Tämä pie-
nentää jäähdytystehoa.



HUOMAUTUS! Vaurion vaara

Älä koskaan poista jäätä tai irrota kiinni jäätyneitä esineitä tai tuotteita kovilla tai terävillä työkaluilla.

Sulata kylmälaatikko seuraavalla tavalla:

1. Tyhjennä kylmälaatikko.
2. Pane kylmälaatikon sisältämät tuotteet tarvittaessa toiseen kylmälaitteeseen, jotta ne pysyvät kylminä.
3. Kytke laite pois päältä.
4. Jätä kansi auki.
5. Pyyhi sulamisvesi pois.

5.12 Vaihtovirtasulakkeen vaihtaminen



VAARA! Sähköiskun vaara

Tämän varoituksen noudattamatta jättäminen johtaa kuolemaan tai vakavaan vammaan.

Irrota liitäntäjohto virtalähteestä ennen laitteen sulakkeen vaihtamista.

1. Katkaise laitteen virransaanti.
2. Irrota liitäntäjohto.
3. Työnnä sulakepesä (kuva **4** 2, sivulla 5) ruuvimeisselillä ulos.
4. Vaihda viallisen sulakkeen tilalle uusi lasiputkisulake, jonka arvo on sama (4 A, 250 V).
5. Paina sulakepesä takaisin runkoon.
6. Kytke laitteen virransaanti takaisin.

5.13 Laitteen tasavirtasulakkeen vaihtaminen

1. Katkaise laitteen virransaanti.
2. Käännä sulakekansi irti (kuva **4** 3, sivulla 5), jotta pääset käsiksi sulakkeeseen.
3. Käännä sulakekansi ja käytä koukkuja sulakkeen poistamiseen.
4. Vaihda sulake uuteen samantyyppiseen (ajoneuvokäyttöön tarkoitettu vakiosulake, 10 A).
5. Aseta sulakekansi takaisin paikalleen.
6. Kytke laitteen virransaanti takaisin.

5.14 Tasavirtapistokkeen sulakkeen vaihtaminen

- Vaihda tasavirtapistokkeen sulake, ks. kuva **14**, sivulla 12.

5.15 Piirilevyn vaihtaminen



HUOMAUTUS! Vahingonvaara

Vaaran välttämiseksi lampun voi vaihtaa vain valmistaja, asiakaspalvelu tai henkilö, jolla on vastaava pätevyys.

6 Puhdistus ja hoito



VAROITUS! Sähköiskun vaara

Tämän varoituksen noudattamatta jättäminen voi johtaa kuolemaan tai vakavaan vammaan.

Irrota laite sähköverkosta aina ennen puhdistusta ja huoltoa.



HUOMAUTUS! Vaurion vaara

- Älä koskaan puhdistaa kylmälaitetta juoksevan veden alla tai tiskivedessä.
- Älä käytä puhdistamiseen hankaavia puhdistusaineita tai kovia esineitä, koska ne voivat vahingoittaa kylmälaitetta.

- Puhdistaa kylmälaite toisinaan sisältä ja ulkoa kostealla liinalla.
- Varmista, että laitteen ilmanotto- ja poistoaukot ovat puhtaita pölystä ja liasta, jotta toiminnassa syntyvä lämpö voidaan johtaa pois ja laite ei pääse vaurioitumaan.

7 Vianetsintä

Ongelma	Mahdollinen syy	Korjaus
Laite ei toimi, LED ei pala.	Liitetyssä pistorasiassa ei ole jännitettä.	Tasavirtalähtö on liitettynä: Useimmissa ajoneuvoissa sytytyksen täytyy olla päällä, jotta tasavirtapistorasia saa virtaa. Vaihtovirtalähtö on liitettynä: Kokeile toista pistorasiaa.
	Jokin laitteen sulakkeista on viallinen.	Vaihda laitteen viallinen sulake, ks. kap. "Vaihtovirtasulakkeen vaihtaminen" sivulla 256 tai kap. "Laitteen tasavirtasulakkeen vaihtaminen" sivulla 256.
	Sisäänrakennettu vaihtovirtasovitin on rikki.	Vain valtuutettu asiakaspalveluliike voi korjata vian.
Laite ei jäähdytä (pistoke on kiinnitetty, "POWER" (VIRTA)-LED palaa).	Kompressorin rikki.	Vain valtuutettu asiakaspalveluliike voi korjata vian.

Ongelma	Mahdollinen syy	Korjaus
Laite ei jäähdytä (pistoke on kiinnitetty, "POWER" (VIRTA)-LED vilkkuu oranssina, näyttö on sammuttettu).	Akkuvahdin tila on säädetty liian korkeaksi.	Valitse alhaisempi akkuvahdin asetus.
	Käyttöjännite ei riitä.	Tarkasta akku ja lataa se tarvittaessa.
Käytettäessä tasavirtapistorasiasa: Sytytys on päällä, laite ei toimi eikä LED pala.	Tasavirtapistorasiasa on likainen. Tämän vuoksi sähkökontakti on heikko.	Jos kylmälaitteen pistoke kuumenee voimakkaasti tasavirtapistorasiasassa, tasavirtapistorasiasa on puhdistettava tai pistokkeen osat on koottu virheellisesti.
	Tasavirtapistokkeen sulake on palanut.	Vaihda tasavirtapistokkeen sulake, ks. kap. "Tasavirtapistokkeen sulakkeen vaihtaminen" sivulla 256.
	Laitteen tasavirtasulake on palanut.	Vaihda viallinen sulake, ks. kap. "Laitteen tasavirtasulakkeen vaihtaminen" sivulla 256.
	Ajoneuvosulake on palanut.	Vaihda ajoneuvon tasavirtapistorasiasan sulake. Lisätietoja ajoneuvosi käyttöohjeessa.
Näytössä näkyy virheilmoitus (esim. "Err1"), eikä laite jäähdytä.	Sisäinen käyttöhäiriö on sammuttanut laitteen.	Vain valtuutettu asiakaspalveluliike voi korjata vian.

7.1 Kansi on käännetty pysäytysasennon yli (vain CFF 35, CFF 45)

Jos kansi on käännetty väkisin pysäytysasennon yli, toimi seuraavasti (kuva **15**, sivulla 12):

- ▶ Tue kantta kädellä (**A**).
- ▶ Pidä salpaa alhaalla toisella kädellä (**B**).



HUOMIO! Terveysriski

Tämän varoituksen noudattamatta jättäminen voi johtaa lievään tai kohtalaiseen vammaan.

Varo peukaloasi kun suljet kantta.



HUOMAUTUS! Vaurion vaara

Jos tätä ohjetta ei noudateta, kansi voi murtua irti.

- Sulje kansi siten, että peukalosi ei jää väliin kun pidät salpaa alhaalla, jotta salpa ei murru.
- ✓ Kannen pitäisi nyt olla suunnilleen kuvan osoittamassa kulmassa (kuva **15**, sivulla 12).
- Ota käsi pois salvalta (**B**), ja sulje kansi kokonaan.



OHJE

Saranat voivat lähteä oikeista asennoistaan sulkemisen loppuvaiheessa. Korjaa kannen asento seuraavasti:

- Käytä salpoja saman aikaisesti kannen molemmilta puolilta.
- Nosta kantta ja korjaa sen asento.

8 Takuu

Tuotetta koskee lakisääteinen tuotevastuu-aika. Jos tuote on viallinen, ota yhteyttä jälleenmyyjään tai valmistajan toimipisteeseen omassa maassasi (ks. dome-tic.com/dealer).

Jos lähetät tuotteen korjattavaksi, liitä korjaus- ja takuukäsittelyä varten mukaan seuraavat asiakirjat:

- Kopio kuitista, jossa näkyy ostopäivä
- Valitusperuste tai vikakuvaus

Huomaa, että itse tai väärin tehty korjaus voi vaarantaa turvallisuuden ja johtaa takuun raukeamiseen.

9 Hävittäminen

Kiinteästi asennettuja akkuja, ladattavia akkuparistoja ja valonlähteitä sisältävien tuotteiden kierrätys



- Jos tuotteessa on kiinteästi asennettuja akkuja, ladattavia akkuparistoja tai valonlähteitä, niitä ei tarvitse poistaa ennen tuotteen hävittämistä.
- Jos haluat poistaa tuotteen lopullisesti käytöstä, tiedustele yksityiskohtaisia hävittämistä koskevia ohjeita ja määräyksiä lähimmästä kierrätyskeskuksesta tai erikoisliikkeestä.
- Tuotteen voi hävittää veloituksetta.

Pakkausmateriaalin kierrätys

- Vie pakkausmateriaalit mahdollisuuksien mukaan niille tarkoitettuihin kierrätysjäteastioihin.

10 Tekniset tiedot

Lisää tuotetietoja saat tuotteessa olevan energiamerkin QR-koodin kautta tai osoitteesta eprel.ec.europa.eu.

	CFF12	CFF20	CFF35
Kokonaistilavuus:	13 l	21 l	34 l
Liitäntäjännite:	12/24 V $\overline{=}$ 100–240 V \sim		
Nimellisvirta:	12 V $\overline{=}$: 6 A 24 V $\overline{=}$: 3,3 A 240 V \sim : 0,35 A	12 V $\overline{=}$: 6,5 A 24 V $\overline{=}$: 3,4 A 240 V \sim : 0,38 A	12 V $\overline{=}$: 7,8 A 24 V $\overline{=}$: 3,5 A 240 V \sim : 0,4 A
Jäähdytysteho:	+20 °C ... -18 °C (+68 °F ... 0 °F)		
Ilmastoluokka:	N, T		
Ympäristön lämpötila:	+16 °C ... +43 °C (+60 °F ... +110 °F)		
Kylmäaine:	R134a		
Kylmäaineen määrä:	26 g	28 g	34 g
CO ₂ -ekvivalentti:	0,037 t	0,040 t	0,049 t
Vaikutus ilmaston lämpenemiseen (GWP):	1430		
Melupäästöt:	44 dB (A)	48 dB (A)	45 dB (A)
Mitat (L x K x S) (kahvat mukaan lukien): (L x K x S) (kahvat irrotettuina):	– 235 x 380 x 562 mm	283 x 430 x 660 mm 283 x 430 x 533 mm	715 x 407 x 398 mm 590 x 500 x 443 mm
Paino:	9,4 kg	10,5 kg	17,2 kg

	CFF45	CFF70DZ
Kokonaistilavuus:	44 l	70 l (30 l/40 l)
Liitäntäjännite:	12/24 V \equiv 100–240 V \sim	
Nimellisvirta:	12 V \equiv : 8,6 A 24 V \equiv : 3,8 A 240 V \sim : 0,41 A	12 V \equiv : 9,0 A 24 V \equiv : 4,0 A 240 V \sim : 0,34 A
Jäähdytysteho:	+20 °C ... -18 °C (+68 °F ... 0 °F)	
Ilmastoluokka:	N, T	
Ympäristön lämpötila:	+16 °C ... +43 °C (+60 °F ... +110 °F)	
Kylmäaine:	R134a	
Kylmäaineen määrä:	43 g	34 g
CO ₂ -ekvivalentti:	0,061 t	0,049 t
Vaikutus ilmaston lämpenemiseen (GWP):	1430	
Melupäästöt:	47 dB (A)	48 dB (A)
Mitat (L x K x S) (kahvat mukaan lukien):	715 x 475 x 398 mm	914 x 500 x 443 mm
(L x K x S) (kahvat irrotettuina):	590 x 475 x 398 mm	785 x 500 x 443 mm
Paino:	18,6 kg	26,0 kg

**OHJE**

Jos ympäristön lämpötila on yli +32 °C (+90 °F), minimilämpötilaa ei suositella.

Vaatimustenmukaisuus:



Sisältää fluorattuja kasvihuonekaasuja.

Kylmälaiteisto on hermeettisesti suljettu.

Пожалуйста, внимательно прочтите и соблюдайте все указания, рекомендации и предупреждения, содержащиеся в этом руководстве по использованию изделия, чтобы гарантировать правильную установку, использование и обслуживание изделия. Эта инструкция ДОПЖНА оставаться вместе с этим изделием.

Используя изделие, вы тем самым подтверждаете, что внимательно прочитали все указания, рекомендации и предупреждения, а также, что вы понимаете и соглашаетесь соблюдать положения и условия, изложенные в настоящем документе. Вы соглашаетесь использовать это изделие только по прямому назначению и в соответствии с указаниями, рекомендациями и предупреждениями, изложенными в данном руководстве по использованию изделия, а также в соответствии со всеми применимыми законами и правилами. Несоблюдение указаний и предупреждений, изложенных в данном документе может привести к травмам вас и других лиц, повреждению вашего изделия или повреждению другого имущества, находящегося поблизости. Данное руководство по использованию изделия, включая указания, рекомендации и предупреждения, а также сопутствующую документацию, может подвергаться изменениям и обновлениям. Актуальную информацию о продукте можно найти на сайте documents.dometic.com.

Содержание

1	Пояснение к символам	262
2	Указания по технике безопасности	263
3	Комплект поставки	266
4	Использование по назначению	267
5	Эксплуатация	270
6	Очистка и уход	280
7	Устранение неисправностей	281
8	Гарантия	283
9	Утилизация	284
10	Технические характеристики	284

1 Пояснение к символам



ОПАСНОСТЬ!

Указание по технике безопасности: Указывает на опасную ситуацию, которая, если ее не избежать, приведет к смерти или серьезным травмам.



ПРЕДУПРЕЖДЕНИЕ!

Указание по технике безопасности: Указывает на опасную ситуацию, которая, если ее не избежать, может привести к смерти или серьезным травмам.

**ОСТОРОЖНО!**

Указание по технике безопасности: Указывает на опасную ситуацию, которая, если ее не избежать, может привести к травмам легкой или средней степени тяжести.

**ВНИМАНИЕ!**

Указывает на ситуацию, которая, если ее не избежать, может привести к материальному ущербу.

**УКАЗАНИЕ**

Дополнительная информация о работе с устройством.

2 Указания по технике безопасности



ОПАСНОСТЬ! Несоблюдение этих предупреждений ведет к смерти или серьезной травме.

Опасность поражения электрическим током

- На катерах и подках: при работе от сети строго следите за тем, чтобы электропитание было защищено устройством защитного отключения.
- Не беритесь голыми руками за оголенные провода. Это прежде всего относится к ситуациям, когда устройство работает от сети переменного тока.
- Перед включением убедитесь, что питающий кабель и штекер сухие.



ПРЕДУПРЕЖДЕНИЕ! Несоблюдение этих предупреждений может привести к смерти или серьезной травме.

Опасность поражения электрическим током

- Запрещается эксплуатировать холодильник, если он имеет видимые повреждения.
- Если кабель питания этого охлаждающего устройства поврежден, его необходимо заменить, чтобы предотвратить угрозу безопасности.
- Ремонт данного холодильника разрешается выполнять только квалифицированному персоналу. Ненадлежащий ремонт может привести к значительным опасностям.

- Подключайте устройство к розеткам, которые обеспечивают правильное подключение, особенно когда устройство необходимо заземлить.

Опасность возникновения пожара

- При установке устройства шнур питания не должен быть зажат или поврежден.
- Не располагайте позади устройства выносные переходники и удлинители с несколькими розетками.
- Не закрывайте вентиляционные отверстия на корпусе устройства или на встроенном оборудовании.
- Не используйте механические предметы или другие средства, чтобы ускорить процесс оттаивания, за исключением средств, рекомендованных производителем.
- Не допускайте повреждений холодильного контура.

Опасность для здоровья

- Это устройство может использоваться детьми с 8-ми лет и старше, а также лицами с ограниченными физическими, сенсорными и умственными возможностями или при недостатке необходимого опыта и знаний только под присмотром или после прохождения инструктажа по безопасному использованию устройства, если они понимают опасности, которые при этом могут возникнуть.
- Детям запрещается играть с устройством.
- Запрещается выполнять очистку и пользовательское техническое обслуживание детям без присмотра.
- Детям в возрасте от 3 до 8 лет разрешается загружать и разгружать охлаждающие устройства.

Опасность взрыва

- Не храните в холодильнике взрывоопасные вещества, например, аэрозольные баллоны с горючими газами-вытеснителями.



ОСТОРОЖНО! Несоблюдение этих предостережений может привести к травме легкой или средней степени тяжести.

Опасность поражения электрическим током

- Отсоединяйте холодильник от электропитания:
 - перед каждой очисткой и уходом,
 - после каждого использования.

Опасность для здоровья

Во избежание загрязнения продуктов питания соблюдайте следующие указания:

- Убедитесь, что холодопроизводительность прибора позволяет обеспечить условия, необходимые для хранения продуктов питания или медикаментов.
- Продукты питания разрешается хранить только в оригинальной упаковке или в подходящих емкостях.
- Удерживание двери охлаждающего устройства открытой в течение длительного времени может привести к существенному повышению температуры внутри устройства.
- Регулярно очищайте поверхности, которые могут контактировать с пищевыми продуктами и доступными сливными системами.
- Если устройство остается пустым в течение длительного времени:
 - Выключите устройство.
 - Разморозьте устройство.
 - Очистите и высушите устройство.
 - Оставьте крышку открытой, чтобы предотвратить образование плесени внутри устройства.



ВНИМАНИЕ! Риск повреждения

- Сравните значения напряжения, указанные на заводской табличке, с характеристиками имеющегося источника питания.
- Подсоединяйте холодильник только следующим образом:
 - Соединительным кабелем постоянного тока к сети постоянного тока в автомобиле
 - Или соединительным кабелем переменного тока к источнику переменного тока.
- Не вытаскивайте вилку из розетки за кабель.
- Если холодильник подключен к источнику постоянного тока, прежде чем подключить устройство быстрой зарядки, отсоедините холодильник и другие потребители от аккумуляторной батареи.
- Если холодильник подключен к источнику постоянного тока, отсоедините холодильник или выключите его при выключении двигателя. В противном случае аккумуляторная батарея автомобиля может разрядиться.
- Холодильник не предназначен для транспортировки едких или содержащих растворители веществ.

- В изоляции холодильника содержится горючий циклопентан, который требует особого метода утилизации. По окончании срока службы сдайте охлаждающее устройство в соответствующий центр утилизации.
- Не используйте электрические приборы внутри холодильника, за исключением случаев, когда эти приборы рекомендованы для этого изготовителем.
- Не устанавливайте холодильник вблизи открытого огня или других источников тепла (радиаторов отопления, сильных солнечных лучей, газовых печей и т. п.).
- **Опасность перегрева!**
Следите за тем, чтобы со всех четырех сторон охлаждающего устройства имелось свободное пространство не менее 50 мм для надлежащей вентиляции. Поддерживайте зону вентиляции свободной от любых объектов, которые могут ограничить воздушный поток к охлаждающим компонентам.
Не размещайте охлаждающее устройство в закрытых отсеках или в зонах, в которых отсутствует поток воздуха или же он минимален.
- Не закрывайте вентиляционные отверстия.
- Запрещается заполнять внутреннее пространство жидкостями или льдом.
- Не погружайте холодильник в воду.
- Не подвергайте холодильник и кабели воздействию высоких температур и влаги.
- Не допускать попадания на прибор дождя.

3 Комплект поставки

Позиция на рис. 1 , стр. 3	Количество	Описание
1	1	Холодильник
2	1	Соединительный кабель для подключения к сети постоянного тока
3	1	Соединительный кабель для подключения к сети переменного тока

Позиция на рис. 1 , стр. 3	Количество	Описание
4	2	Только для CFF 20, CFF 35, CFF 45, CFF 70DZ. Ручка, в комплект которой входят: <ul style="list-style-type: none"> • 4 держателя • 2 ручки • 8 крепежных винта • 1 торцовый ключ
5	1	Только для CFF 12: Плечевой ремень
–	1	Инструкция по эксплуатации

4 Использование по назначению

Охлаждающее устройство предназначено для охлаждения продуктов питания. Холодильник может использоваться в автомобилях, на катерах и подках.

Охлаждающее устройство предназначено для работы от розетки бортовой системы постоянного тока транспортного средства или судна, от вспомогательной батареи постоянного тока или от сети переменного тока.

Охлаждающее устройство пригодно для использования в кемпингах.

Охлаждающее устройство предназначено для использования в домашнем хозяйстве и подобных областях применения, таких как

- кухонные зоны для персонала в магазинах, офисах и других рабочих местах
- фермерские дома
- клиенты в отелях, мотелях и других жилых помещениях
- в гостиницах типа «постель и завтрак»
- общественное питание и аналогичные сферах нерозничной торговли

Это изделие подходит только для использования по назначению и применения в соответствии с данной инструкцией.

В данной инструкции содержится информация, необходимая для правильного монтажа и/или эксплуатации изделия. Неправильный монтаж и/или ненадлежащая эксплуатация или техническое обслуживание приводят к неудовлетворительной работе и возможному отказу.

Изготовитель не несет ответственности за какие-либо травмы или повреждение продукта в результате следующих причин:

- Неправильная сборка или подключение, включая повышенное напряжение

- Неправильное техническое обслуживание или использование запасных частей, отличных от оригинальных запасных частей, предоставленных изготовителем
- Изменения в продукте, выполненные без однозначного разрешения изготовителя
- Использование в целях, отличных от указанных в данной инструкции

Компания Dometic оставляет за собой право изменять внешний вид и технические характеристики продукта.

Описание работы

Охлаждение осуществляется посредством холодильного контура с компрессором. Контур требует минимального обслуживания. Надежная изоляция и мощный компрессор обеспечивают эффективное и быстрое охлаждение.

Охлаждающее устройство является портативным устройством.

Холодильник может подвергаться кратковременному крену в 30°, например, на катерах.



4.1 Объем функций

- Блок питания с приоритетной схемой для подключения к источнику переменного напряжения
- Трехступенчатое реле контроля для защиты аккумуляторной батареи автомобиля который выключается автоматически при низком напряжении аккумулятора
- Дисплей с индикацией температуры в °C и °F,
- Регулировка температуры: двумя кнопками с шагом 1 °C (и шагом 2 °F)
- Функция затемнения дисплея с 3 уровнями яркости
- Съёмный подстаканник (только для CFF 12)
- Вынимающаяся корзина (CFF 35, CFF 45, CFF 70DZ only)
- Съёмные ручки для переноски (только для CFF 20, CFF 35, CFF 45, CFF 70DZ)

4.2 Элементы управления и индикации

Защелки крышки (рис. 2, стр. 4)

Панель управления (рис. 3, стр. 5)

Поз.	Описание	Пояснение
1	Кнопка включения ВЫКЛ	Включает или выключает холодильник, если нажать кнопку на одну-две секунды
2	POWER «  »	Индикация состояния Светодиод горит зеленым светом: компрессор включен Светодиод горит оранжевым светом: компрессор выключен Светодиод мигает оранжевым светом: дисплей автоматически выключен из-за низкого напряжения аккумулятора
3	ERROR	Светодиод мигает красным светом: включенный прибор не готов к работе
4	–	Дисплей, для вывода информации Только CFF70DZ: по одному дисплею на зону
5	SET	Позволяет выбрать режим ввода – Регулировка температуры: – Показания в градусах Цельсия или Фаренгейта – Настройка устройства слежения за аккумулятором – Настройка яркости дисплея
6	DOWN –	Однократное нажатие уменьшает значение
7	UP +	Однократное нажатие увеличивает значение
8		Только CFF70DZ: Индикация состояния: светодиод горит синим цветом, когда отделение охлаждается

Соединительные гнезда (рис. 4, стр. 5)

Поз.	Описание
1	Гнездо для подключения источника переменного тока
2	Держатель предохранителя переменного тока

Поз. Описание

3 Крышка предохранителя постоянного тока

4 Гнездо для источника постоянного тока

5 Эксплуатация

Чтобы избежать пищевых отходов, обратите внимание на следующее:

- Обеспечивайте как можно меньшие колебания температуры. Открывайте холодильник только по необходимости. Храните продукты так, чтобы воздух мог хорошо циркулировать.
- Отрегулируйте температуру в соответствии с количеством и типом продуктов.
- Пищевые продукты могут легко впитывать или выделять запах или вкус. Всегда храните продукты питания накрытыми сверху или в закрытых контейнерах/бутылках.

5.1 Перед первым использованием

**УКАЗАНИЕ**

Перед вводом нового холодильника в эксплуатацию в гигиенических целях необходимо протереть его снаружи и изнутри влажной тряпкой (см. также гл. «Очистка и уход» на стр. 280).

Установка ручек (только для CFF 20, CFF 35, CFF 45, CFF 70DZ) (рис. 5, стр. 6)

Ручки входят в объем поставки незакрепленными. Если вы хотите установить ручки, соблюдайте следующий порядок действий:

1. Соберите ручку, соединив два держателя **(1)** и ручку **(2)**.
2. Закрепите держатели входящими в объем поставки винтами в предусмотренных для этого отверстиях.

Изменение направления открытия крышки

- ▶ **CFF 70DZ:** Чтобы изменить направление открытия крышки, действуйте, как показано (рис. **6**, стр. 7).

Открытие или снятие крышки (рис. 7, стр. 8)

- ▶ Чтобы открыть крышку, разблокируйте **(A)**.

CFF35, CFF45: Крышку можно открыть с любой стороны.

- ▶ **CFF35, CFF45:** Чтобы снять крышку, разблокируйте обе стороны одновременно (B).

CFF12, CFF20, CFF70DZ: Чтобы снять крышку, нажмите на нее за пределами положения останковки (B).

Положение останковки крышки (рис. 8, стр. 9)

Крышка имеет встроенное положение останковки (A). Не проталкивайте крышку мимо встроенного упора (B).



ВНИМАНИЕ! Риск повреждения

CFF35, CFF45: Если крышка была сдвинута слишком далеко, выполните действия, описанные в гл. «Крышка сдвинута мимо встроенного упора (только для CFF35, CFF45)» на стр. 282.

Извлечение подстаканников (только для CFF12) (рис. 9, стр. 9)

- ▶ Под подстаканником вы найдете удобное место для хранения.

Извлечение корзины (рис. 10, стр. 10 и рис. 11, стр. 10)



ВНИМАНИЕ! Риск повреждения

Извлечение корзины с открытой крышкой может поцарапать крышку и деформировать корзину. Мы рекомендуем снять крышку перед извлечением корзины.

Выбор единицы измерения температуры

Единицы отображения температуры можно переключать между градусами Цельсия и Фаренгейта следующим образом:

1. Включите холодильник.
 2. **CFF12, CFF20, CFF35, CFF45:** Нажмите два раза кнопку «SET» (рис. 3 5, стр. 5).
CFF70DZ: Нажмите кнопку «SET» (рис. 3 5, стр. 5) три раза.
 3. Выберите кнопками «UP +» (рис. 3 7, стр. 5) или «DOWN →» (рис. 3 6, стр. 5) градусы Цельсия или градусы Фаренгейта.
- ✓ На дисплее на несколько секунд появляется выбранная единица измерения температуры. Дисплей мигает несколько раз, прежде чем вернуться к отображению текущей температуры.

5.2 Энергосбережение

- Выберите хорошо проветриваемое место, защищенное от прямых солнечных лучей.
- Дайте теплым блюдам охладиться, прежде чем поместить их в холодильник.
- Не открывайте устройство чаще, чем это действительно необходимо.
- Не оставляйте открытым охлаждающее устройство дольше, чем это действительно необходимо.
- Если устройство имеет корзину: для оптимального потребления энергии расположите корзину в соответствии с ее положением при поставке.
- Регулярно проверяйте, плотно ли прилегает уплотнение крышки.
- Оттаивайте холодильник, как только образовался слой льда.
- Избегайте излишне низкую внутреннюю температуру.

5.3 Подключение холодильника

Подключение к аккумулятору (автомобиля или катера)

Холодильник может работать от 12 В или 24 В==.



ВНИМАНИЕ! Риск повреждения

Отсоедините холодильник и другие потребители от аккумуляторной батареи, прежде чем зарядить ее устройством для ускоренного заряда.

Перенапряжение может повредить электронное оборудование подключенных потребителей.

В целях безопасности холодильник оснащен электронной системой, предотвращающей перепутывание полярности. Она защищает холодильник от короткого замыкания при присоединении к батарее.

Использование штекера постоянного тока с предохранителем



ВНИМАНИЕ! Риск повреждения

Для защиты устройства в комплект поставки входит кабель постоянного тока с предохранителем, расположенным внутри штекера. **Не** снимайте штекер постоянного тока с предохранителем.

Используйте только входящий в комплект поставки кабель постоянного тока.

1. Вставьте соединительный кабель постоянного тока (рис. **1** 2, стр. 3) во вход питающего напряжения постоянного тока холодильника (рис. **4** 4, стр. 5).
2. Подсоедините соединительный кабель к розетке постоянного тока.

Подключение к источнику переменного тока



ОПАСНОСТЬ! Опасность поражения электрическим током

Несоблюдение этих предупреждений ведет к смерти или серьезной травме.

- Не беритесь за вилки и выключатели влажными руками или стоя ногами на мокрой поверхности.
- Если холодильник на борту катера работает от сети переменного тока, обязательно установить автоматический выключатель дифференциальной защиты между сетью переменного тока и холодильником.
Проконсультируйтесь со специалистом.

Для соединения с источником напряжения переменного тока холодильники оснащены интегрированным универсальным блоком питания с приоритетной схемой. Приоритетная схема автоматически переключает холодильник на работу от переменного тока, если устройство соединено с источником питания переменного тока, даже если соединительный кабель постоянного тока остается присоединенным.

При переключении между источником переменного тока и питанием от аккумуляторной батареи на несколько минут могут загораться красные светодиоды.

1. Вставьте соединительный кабель переменного тока (рис. **1** 3, стр. 3) во вход питающего напряжения переменного тока холодильника (рис. **4** 1, стр. 5).
2. Подсоедините соединительный кабель к розетке переменного тока.

5.4 Использование устройства слежения за аккумулятором

Прибор оснащен многоуровневым устройством слежения за аккумулятором, которое защищает аккумуляторную батарею автомобиля от глубокого разряда при присоединении к бортовой электрической сети постоянного тока.

Если холодильник работает при выключенном зажигании в автомобиле, то холодильник отключается автоматически, как только напряжение питания падает ниже установленного значения. Холодильник включается снова, когда благодаря заряду батареи достигается напряжение повторного включения.



ВНИМАНИЕ! Риск повреждения

После выключения устройством слежения за аккумулятором аккумулятор больше не будет полностью заряжен. Избегайте многократных запусков или эксплуатации потребителей тока без длительных фаз зарядки. Регулярно заряжайте аккумулятор.

В режиме «HIGH» защитное реле срабатывает быстрее, чем в режиме «LOW» и «MED» (см. следующую таблицу).

Режим работы устройства слежения за аккумулятором	LOW	MED	HIGH
Напряжение выключения при 12 В	10,1 В	11,2 В	11,8 В
Напряжение повторного включения при 12 В	11,4 В	12,2 В	12,6 В
Напряжение выключения при 24 В	21,5 В	24,1 В	24,6 В
Напряжение повторного включения при 24 В	23,0 В	25,3 В	26,2 В

Режим работы устройства слежения за аккумулятором можно выбрать следующим образом:

1. Включите холодильник.
2. Нажмите кнопку «SET» (рис. **3** 5, стр. 5).
 - **CFF 12, CFF 20, CFF 35, CFF 45:** Три раза.
 - **CFF 70DZ:** Четыре раза.
3. Выберите кнопками «UP +» (рис. **3** 7, стр. 5) или «DOWN -» (рис. **3** 6, стр. 5) нужный режим работы устройства слежения за аккумулятором.
 - ✓ На дисплее появляется следующее:
Lo (LOW), PEd (MED), Hi (HIGH)
 - ✓ На дисплее на несколько секунд появится индикация выбранного режима. Дисплей мигает несколько раз, прежде чем вернуться к отображению текущей температуры.

**УКАЗАНИЕ**

Если питание холодильника осуществляется от стартерной аккумуляторной батареи, то выберите режим работы устройства слежения за аккумулятором «HIGH». Если питание холодильника осуществляется от питающей аккумуляторной батареи, то достаточно режима работы устройства слежения за аккумулятором «LOW».

5.5 Пользование холодильником**ВНИМАНИЕ! Опасность перегрева**

Следите за эффективностью вентиляции: тепло, которое образуется во время эксплуатации, должно отводиться полностью. Убедитесь, что воздух свободно проходит через вентиляционные щели. Следите за тем, чтобы устройство располагалось на достаточном расстоянии от стен или других предметов и ничто не препятствовало циркуляции воздуха.

1. Установите холодильник на прочную опору. Следите за тем, чтобы не перекрывались вентиляционные щели, обеспечьте эффективный отвод нагретого воздуха. Мы рекомендуем оставить зазор не менее 50 мм вокруг вентиляционных отверстий.

**ВНИМАНИЕ! Риск повреждения**

Установите холодильник, как показано на (рис. **1**, стр. 3). Если холодильник эксплуатировать в другом положении, возможно повреждение холодильника.

2. Присоедините холодильник (см. гл. «Подключение холодильника» на стр. 272).

**ВНИМАНИЕ! Опасность чрезмерно низкой температуры**

Следите за тем, чтобы в холодильнике находились только предметы и продукты, которые разрешается охлаждать до выбранной температуры.

3. Нажмите кнопку «ON/OFF» (рис. **3** 1, стр. 5) на одну-две секунды.
 - ✓ Загорится индикатор «» (рис. **3** 2, стр. 5).
 - ✓ Включится дисплей (рис. **3** 4, стр. 5), отобразится текущая температура охлаждения.
 - ✓ Холодильник начинает охлаждать внутреннее пространство.

**УКАЗАНИЕ**

При работе от аккумулятора дисплей автоматически выключается при низком напряжении аккумулятора. Загорится индикатор «» загорится оранжевым цветом

Закрытие крышки холодильника

1. Закройте крышку.
2. Прижмите защелку (рис. **2**, стр. 4) вниз, чтобы она защелкнулась с характерным щелчком.

**УКАЗАНИЕ**

CFF 35, CFF 45: При закрытии крышки убедитесь в том, что оба штифта со стороны защелки полностью зафиксированы, чтобы обеспечить хорошее уплотнение крышки. Одна защелка может сработать немного раньше другой.

Если крышка не закрыта одинаково с обеих сторон, нажимайте, пока не услышите второй щелчок.

5.6 Крепление холодильника при транспортировке (CFF 12)

При транспортировке холодильника в автомобиле его можно закрепить ремнем безопасности или фиксаторами багажа, чтобы он оставался на своем месте.

**ПРЕДУПРЕЖДЕНИЕ!**

Убедитесь, что холодильник закреплен должным образом. В противном случае он может сместиться и серьезно травмировать пассажиров.

Крепление ремнем безопасности

- ▶ Соблюдайте порядок действий, как показано (рис. **12**, стр. 11).

Крепление фиксаторами багажа

- ▶ Соблюдайте порядок действий, как показано (рис. **13**, стр. 11).

5.7 Настройка температуры

CFF 12, CFF 20, CFF 35, CFF 45

1. Нажмите кнопку «SET» (рис. **3** 5, стр. 5) один раз.

2. Выберите кнопками «UP +» (рис. **3** 7, стр. 5) и «DOWN →» (рис. **3** 6, стр. 5) температуру охлаждения.
- ✓ На дисплее на несколько секунд появляется выбранная температура охлаждения. Дисплей мигает несколько раз, затем снова отображается текущая температура.

CFF70DZ

1. Нажмите кнопку «SET» (рис. **3** 5, стр. 5).
 - один раз для большого отделения
 - два раза для малого отделения
- ✓ Дисплей выбранного отделения мигает.
2. Выберите кнопками «UP +» (рис. **3** 7, стр. 5) и «DOWN →» (рис. **3** 6, стр. 5) температуру охлаждения.
Каждое отделение можно настроить на работу в качестве холодильного или морозильного отделения.
- ✓ На дисплее выбранного отделения на несколько секунд появляется выбранная температура охлаждения. Дисплей мигает несколько раз, затем снова отображается текущая температура.

5.8 Выключение или включение отделения (CFF 70DZ)

Если требуется только одно отделение, другое отделение можно отключить для экономии энергии.

Выключение отделения

Если на дисплее отделения отображается температура, вы можете выключить отделение следующим образом:

1. Нажмите кнопку «SET» (рис. **3** 5, стр. 5).
 - Один раз для большого отделения
 - Два раза для малого отделения
- ✓ Дисплей соответствующего отделения мигает.
2. Нажмите кнопку «ON/OFF» (рис. **3** 1, стр. 5).
- ✓ «OFF» мигает в течение пяти секунд на дисплее соответствующего холодильного отделения, затем отображается «OFF».

Включение отделения

Если на дисплее отделения отображается «OFF», вы можете включить отделение следующим образом:

1. Нажмите кнопку «SET» (рис. **3** 5, стр. 5).
 - Один раз для большого отделения
 - Два раза для малого отделения
- ✓ Дисплей соответствующего отделения мигает.
2. Нажмите кнопку «ON/OFF» (рис. **3** 1, стр. 5).
- ✓ На дисплее на несколько секунд появляется выбранная температура охлаждения. Дисплей мигает несколько раз, затем отображается текущая температура.

5.9 Настройка яркости дисплея

Яркость дисплея может быть уменьшена в условиях низкой освещенности. Чтобы установить уровень яркости, выполните следующие действия:

1. Включите холодильник.
2. Нажмите кнопку «SET» (рис. **3** 5, стр. 5).
 - **CFF 12, CFF 20, CFF 35, CFF 45:** Четыре раза.
 - **CFF 70DZ:** Пять раз.
3. Выберите кнопками «UP +» (рис. **3** 7, стр. 5) или «DOWN -» (рис. **3** 6, стр. 5) нужную яркость дисплея.
- ✓ На дисплее появляется следующее:
d0 (по умолчанию), d1 (средний уровень), d2 (темный)
- ✓ На дисплее на несколько секунд появляется настроенный режим. Дисплей мигает два раза, прежде чем вернуться к отображению текущей температуры.



УКАЗАНИЕ

- Заводская настройка яркости дисплея - d0 (по умолчанию).
- Если возникает неисправность, яркость автоматически возвращается к яркости d0 (по умолчанию). После устранения неисправности установленная яркость снова активируется.

5.10 Выключение холодильника

1. Опорожните холодильник.
2. Выключите холодильник.
3. Отсоедините кабель.

Если холодильник не используется длительное время:

- ▶ Оставьте крышку слегка открытой. Это предотвратит возникновение запахов.

5.11 Оттаивание холодильника

Влага из воздуха может выпадать в камере холодильника или на испарителе в виде снеговой шубы. Это ведет к уменьшению мощности охлаждения.



ВНИМАНИЕ! Риск повреждения

Для удаления слоя льда и отделения примерзших продуктов не используйте твердые или острые инструменты.

При размораживании холодильника соблюдайте следующий порядок действий:

1. Извлеките содержимое холодильника.
2. При необходимости, переположите их в другой холодильник, чтобы они оставались холодными.
3. Выключите устройство.
4. Оставьте крышку открытой.
5. Уберите оттаявшую воду.

5.12 Замена предохранителя переменного тока



ОПАСНОСТЬ! Опасность поражения электрическим током

Несоблюдение этого предупреждения ведет к смерти или серьезной травме.

Перед заменой предохранителя прибора отсоедините электропитание и вытяните питающий кабель.

1. Отсоедините электропитание устройства.
2. Вытащите из розетки соединительный кабель.
3. Извлеките вставку предохранителя (рис. **4** 2, стр. 5), например, отверткой.
4. Замените неисправный предохранитель на новый того же типа и с теми же параметрами (4 А, 250 В).
5. Вставьте вставку предохранителя в корпус.
6. Присоедините электропитание устройства.

5.13 Замена предохранителя устройства постоянного тока

1. Отсоедините электропитание устройства.
2. Снимите крышку (рис. **4** 3, стр. 5), чтобы получить доступ к предохранителю.
3. Переверните крышку предохранителя и с помощью крючка удалите предохранитель.
4. Замените неисправный предохранитель на новый такого же типа (стандартный автомобильный плоский предохранитель, 10 А).
5. Установите крышку предохранителя на место.
6. Присоедините электропитание устройства.

5.14 Замена предохранителя штекера постоянного тока

- Замените предохранитель штекера постоянного тока, см. рис. **14**, стр. 12.

5.15 Замена печатной платы



ВНИМАНИЕ! Риск повреждения

Во избежание опасных ситуаций замену лампы разрешается выполнять только производителю, сервисной службе или лицу, обладающему соответствующей или аналогичной квалификацией.

6 Очистка и уход



ПРЕДУПРЕЖДЕНИЕ! Опасность поражения электрическим током

Несоблюдение этого предупреждения может привести к смерти или серьезной травме.

Перед чисткой и уходом всегда отсоединяйте прибор от сети.



ВНИМАНИЕ! Риск повреждения

- Категорически запрещается чистить охлаждающее устройство под струей воды или в посудомоечной машине.
- Не используйте для чистки абразивные чистящие средства или острые предметы, т. к. они могут привести к повреждениям охлаждающего устройства.

- ▶ Периодически очищайте охлаждающее устройство снаружи и изнутри влажной тряпкой.
- ▶ Убедитесь в том, что приточно-вытяжные вентиляционные отверстия очищены от пыли загрязнений, чтобы можно было отвести возникающее при работе тепло и предотвратить опасность повреждения прибора.

7 Устранение неисправностей

Проблема	Возможные причины	Устранение
Прибор не работает, светодиод не горит.	Отсутствует напряжение в розетке.	Подключено к розетке постоянного тока: В большинстве транспортных средств зажигание должно быть включено до подачи питания на розетку постоянного тока. Подключено к розетке переменного тока: Попробуйте подключить устройство к другой розетке.
	Неисправен один из предохранителей устройства.	Замените неисправный предохранитель прибора, см. гл. «Замена предохранителя переменного тока» на стр. 279 или гл. «Замена предохранителя устройства постоянного тока» на стр. 280.
	Поврежден встроенный блок питания переменного тока.	Ремонт разрешается выполнять только авторизованному сервисному центру.
Устройство не охлаждает (штекер вставлен, светодиод «POWER» горит).	Неисправен компрессор.	Ремонт разрешается выполнять только авторизованному сервисному центру.

Проблема	Возможные причины	Устранение
Устройство не охлаждает (штекер вставлен, индикатор «POWER» мигает оранжевым светом, дисплей выключен).	Слишком высокая настройка устройства слежения за аккумулятором.	Уменьшите настроенное значение устройства слежения за аккумулятором.
	Недостаточное напряжение батареи.	Проверьте батарею и, при необходимости, зарядите ее.
При работе от гнезда постоянного тока: Зажигание включено, прибор не работает, светодиод не горит.	Гнездо постоянного тока загрязнено. Плохой электрический контакт.	Если вилка сильно нагревается в гнезде постоянного тока, то, возможно, загрязнено гнездо или неправильно собрана вилка.
	Перегорел предохранитель вилки постоянного тока.	Замените предохранитель штекера постоянного тока, см. гл. «Замена предохранителя штекера постоянного тока» на стр. 280.
	Перегорел предохранитель постоянного тока устройства.	Замените неисправный предохранитель прибора, см. гл. «Замена предохранителя устройства постоянного тока» на стр. 280.
	Вышел из строя предохранитель в бортовой сети автомобиля.	Заменить предохранитель постоянного тока в бортовой сети автомобиля. Обратитесь к инструкции по эксплуатации автомобиля.
На дисплее отображается сообщение об ошибке (например, «Eg1»), и прибор не охлаждает.	Внутренний сбой отключил прибор.	Ремонт разрешается выполнять только авторизованному сервисному центру.

7.1 Крышка сдвинута мимо встроенного упора (только для CFF 35, CFF 45)

Если крышка была сдвинута мимо встроенного упора (рис. 15, стр. 12):

- ▶ Поддержите крышку одной рукой (**A**).
- ▶ Удерживайте защелку другой рукой (**B**).

**ОСТОРОЖНО! Опасность для здоровья**

Несоблюдение этого предостережения может привести к травме легкой или средней степени тяжести.

Закрывая крышку, следите за положением большого пальца.

**ВНИМАНИЕ! Риск повреждения**

Несоблюдение этого указания может привести к поломке крышки.

- ▶ Закройте крышку как можно дальше, не зажимая большой палец и продолжая удерживать защелку, чтобы она не сломалась.
- ✓ Крышка теперь должна быть примерно под показанным углом (рис. 15, стр. 12).
- ▶ Снимите руку с защелки (**B**) и продолжайте закрывать крышку до конца.

**УКАЗАНИЕ**

Петли могут выйти из правильного положения во время заключительного действия по закрытию. Установите крышку на место следующим образом:

- Используйте защелки с обеих сторон крышки одновременно.
- Поднимите и установите крышку на место.

8 Гарантия

Действителен установленный законом срок гарантии. Если продукт неисправен, обратитесь в торговую организацию или представительство изготовителя в вашей стране (см. dometic.com/dealer).

При обращении по вопросам ремонта или гарантийного обслуживания необходимо также предоставить следующую информацию:

- копию счета с датой покупки
- причину претензии или описание неисправности

Учтите, что самостоятельно выполненный или непрофессиональный ремонт могут иметь последствия для безопасности и привести к аннулированию гарантии.

9 Утилизация

Переработка изделий с несъемными батареями, аккумуляторами и источниками света



- Если в изделии содержатся несъемные батареи, аккумуляторы и источники света, извлекать их перед утилизацией не нужно.
- Если вы окончательно выводите изделие из эксплуатации, получите информацию в ближайшем центре по вторичной переработке или в торговой сети о соответствующих предписаниях по утилизации.
- Изделие может быть утилизировано бесплатно.

Переработка упаковочного материала



- По возможности, выкидывайте упаковочный материал в мусор, подлежащий вторичной переработке.

10 Технические характеристики

Дополнительную информацию о продукте можно получить, отсканировав QR-код на наклейке для маркировки энергоэффективности на изделии или на сайте eprel.ec.europa.eu.

	CFF12	CFF20	CFF35
Общий объем:	13 л	21 л	34 л
Подводимое напряжение:	12/24 В \equiv 100~240 В \sim		
Номинальный ток:	12 В \equiv : 6 А 24 В \equiv : 3,3 А 240 В \sim : 0,35 А	12 В \equiv : 6,5 А 24 В \equiv : 3,4 А 240 В \sim : 0,38 А	12 В \equiv : 7,8 А 24 В \equiv : 3,5 А 240 В \sim : 0,4 А
Холодопроизводительность:	от +20 до -18 °C (от +68 до 0 °F)		
Климатический класс:	N, T		
Температура окружающей среды:	От +16 до +43 °C (от +60 до +110 °F)		
Хладагент:	R134a		
Количество хладагента:	26 г	28 г	34 г

	CFF12	CFF20	CFF35
СО ₂ -эквивалент:	0,037 т	0,040 т	0,049 т
Потенциал глобального потепления (GWP):	1430		
Акустическая эмиссия:	44 дБ (А)	48 дБ (А)	45 дБ (А)
Размеры (Ш x В x Г) (с ручками):	–	283 x 430 x 660 мм	715 x 407 x 398 мм
(Ш x В x Г) (без ручек):	235 x 380 x 562 мм	283 x 430 x 533 мм	590 x 500 x 443 мм
Вес:	9,4 кг	10,5 кг	17,2 кг

	CFF45	CFF70DZ
Общий объем:	44 л	70 л (30 л/40 л)
Подводимое напряжение:	12/24 В \equiv 100–240 В \sim	
Номинальный ток:	12 В \equiv : 8,6 А 24 В \equiv : 3,8 А 240 В \sim : 0,41 А	12 В \equiv : 9,0 А 24 В \equiv : 4,0 А 240 В \sim : 0,34 А
Холодопроизводительность:	от +20 до –18 °С (от +68 до 0 °F)	
Климатический класс:	N, T	
Температура окружающей среды:	От +16 до +43 °С (от +60 до +110 °F)	
Хладагент:	R134a	
Количество хладагента:	43 г	34 г
СО ₂ -эквивалент:	0,061 т	0,049 т
Потенциал глобального потепления (GWP):	1430	
Акустическая эмиссия:	47 дБ (А)	48 дБ (А)

	CFF45	CFF70DZ
Размеры (Ш x В x Г) (с ручками):	715 x 475 x 398 мм	914 x 500 x 443 мм
(Ш x В x Г) (без ручек):	590 x 475 x 398 мм	785 x 500 x 443 мм
Вес:	18,6 кг	26,0 кг

**УКАЗАНИЕ**

Устройство не обеспечивает минимальную температуру, если температура окружающей среды превышает +32 °C (+90 °F).

Соответствие:



Это изделие содержит фторированные парниковые газы.

Холодильный агрегат герметичен.

Prosimy o uważne przeczytanie niniejszej instrukcji i przestrzeganie wszystkich zawartych w niej instrukcji postępowania, wskazówek i ostrzeżeń. Pozwoli to zapewnić, że produkt będzie zawsze prawidłowo instalowany, wykorzystywany i konserwowany. Niniejsza instrukcja MUSI przez cały czas pozostawać przy produkcie.

Korzystając z produktu, użytkownik potwierdza uważne przeczytanie wszelkich instrukcji, wskazówek i ostrzeżeń, ich zrozumienie oraz zobowiązuje się przestrzegać zawartych w nich warunków. Użytkownik zobowiązuje się wykorzystywać niniejszy produkt wyłącznie zgodnie z jego przeznaczeniem i zamierzonym zastosowaniem oraz z instrukcjami, wskazówkami i ostrzeżeniami wyszczególnionymi w niniejszej instrukcji produktu, jak również ze wszystkimi mającymi zastosowanie przepisami i regulacjami prawnymi. Nieprzestrzeganie zawartych tu instrukcji i ostrzeżeń może skutkować obrażeniami u użytkownika oraz osób trzecich, uszkodzeniem produktu lub też uszkodzeniem mienia w sąsiedztwie produktu. Zastrzega się możliwość wprowadzania zmian i aktualizacji niniejszej instrukcji produktu, wraz z instrukcjami, wskazówkami i ostrzeżeniami oraz powiązaną dokumentacją. Aktualne informacje dotyczące produktu można zawsze znaleźć na stronie documents.domestic.com.

Spis treści

1	Objaśnienie symboli	287
2	Wskazówki bezpieczeństwa	288
3	W zestawie	291
4	Użytkowanie zgodne z przeznaczeniem	292
5	Eksploatacja.	294
6	Czyszczenie i konserwacja	305
7	Usuwanie usterek	306
8	Gwarancja	308
9	Utylizacja	308
10	Dane techniczne	309

1 Objąśnienie symboli



NIEBEZPIECZEŃSTWO!

Wskazówka bezpieczeństwa: Wskazuje niebezpieczną sytuację, która – jeśli się jej nie uniknie – prowadzi do śmierci lub poważnych obrażeń.



OSTRZEŻENIE!

Wskazówka bezpieczeństwa: Wskazuje niebezpieczną sytuację, która – jeśli się jej nie uniknie – może prowadzić do śmierci lub poważnych obrażeń.

**OSTROŻNIE!**

Wskazówka bezpieczeństwa: Wskazuje niebezpieczną sytuację, która – jeśli się jej nie uniknie – może prowadzić do lekkich lub umiarkowanych obrażeń.

**UWAGA!**

Wskazuje sytuację, która – jeśli się jej nie uniknie – może prowadzić do powstania szkód materialnych.

**WSKAZÓWKA**

Dodatkowe informacje dotyczące obsługi produktu.

2 Wskazówki bezpieczeństwa



NIEBEZPIECZEŃSTWO! Nieprzestrzeganie tych ostrzeżeń prowadzi do śmierci lub ciężkich obrażeń.

Ryzyko porażenia prądem

- Na łodziach: W przypadku zasilania sieciowego należy bezwzględnie pamiętać o zabezpieczeniu zasilania za pomocą bezpiecznika różnicowoprądowego.
- Nigdy nie chwytać gołymi rękami nieosłoniętych przewodów. Dotyczy to przede wszystkim zasilania z sieci prądu przemiennego (AC).
- Przed uruchomieniem urządzenia należy sprawdzić, czy przewód zasilający i wtyczka są suche.



OSTRZEŻENIE! Nieprzestrzeganie tych ostrzeżeń może prowadzić do śmierci lub ciężkich obrażeń.

Ryzyko porażenia prądem

- Nie używać urządzenia chłodniczego, jeśli ma ono widoczne uszkodzenia.
- Jeśli kabel zasilający tego urządzenia chłodniczego jest uszkodzony, należy go ze względów bezpieczeństwa wymienić.
- Napraw urządzenia chłodniczego mogą dokonywać tylko odpowiednio wykwalifikowane osoby. Nieodpowiednio wykonane naprawy mogą być przyczyną znacznych zagrożeń.
- Urządzenie podłączać do gniazdek zapewniających odpowiednie przyłącze, zwłaszcza jeżeli wymaga ono uziemienia.

Ryzyko pożaru

- Podczas ustawiania urządzenia należy uważać, aby nie przygnieść ani nie uszkodzić przewodu zasilającego.
- Nie umieszcza z tyłu urządzenia rozgałęziaczy ani zasilaczy.
- Otwory wentylacyjne w obudowie urządzenia lub w konstrukcji montażowej nie mogą być zasłonięte.
- Do przyspieszania procesu odszraniania nie używać żadnych mechanicznych przedmiotów ani innych środków, o ile nie zaleca ich do tego celu producent urządzenia.
- Nie uszkodzić obiegu chłodniczego.

Zagrożenie zdrowia

- Dzieci od 8 lat i osoby o ograniczonych możliwościach fizycznych, sensorycznych lub intelektualnych oraz osoby niedysponujące stosowną wiedzą i doświadczeniem mogą używać tego urządzenia jedynie pod nadzorem innej osoby bądź pod warunkiem uzyskania informacji dotyczących bezpiecznego użytkowania urządzenia i zrozumienia wynikających z tego zagrożeń.
- Dzieci nie mogą bawić się urządzeniem.
- Dzieci nie mogą czyścić i konserwować urządzenia bez nadzoru.
- Dzieci od 3 do 8 lat mogą umieszczać produkty w urządzeniach chłodniczych i wyjmować je z nich.

Ryzyko wybuchu

- W urządzeniu chłodniczym nie wolno przechowywać substancji wybuchowych, np. sprayów z palnym gazem wytłaczającym.

**OSTROŻNIE! Nieprzestrzeganie tych uwag może prowadzić do lekkich lub umiarkowanych obrażeń.****Ryzyko porażenia prądem**

- Urządzenie chłodnicze należy odłączać od zasilania:
 - za każdym razem przed czyszczeniem i konserwacją,
 - po każdym użyciu.

Zagrożenie zdrowia

Aby zapobiec skażeniu żywności, należy przestrzegać poniższych instrukcji:

- Należy sprawdzić, czy zakres temperatur chłodzenia urządzenia jest wystarczający do przechowywania żywności lub leków, które mają być w nim umieszczone.

- Artykuły spożywcze mogą być przechowywane tylko w oryginalnych opakowaniach lub w odpowiednich pojemnikach.
- Pozostawianie drzwi urządzenia chłodniczego otwartych przez dłuższy czas może spowodować znaczny wzrost temperatury w jego komorach.
- Regularnie czyścić powierzchnie, które mogą mieć kontakt z żywnością i dostępnymi układami odprowadzania wody.
- Jeśli urządzenie pozostaje puste przez długi czas:
 - Wyłączyć urządzenie.
 - Odmrozić urządzenie.
 - Oczyszczyć i osuszyć urządzenie.
 - Pozostawić wieko otwarte, aby w urządzeniu nie tworzyła się pleśń.



UWAGA! Ryzyko uszkodzenia

- Należy porównać dane dotyczące napięcia na tabliczce znamionowej z dostępnym źródłem zasilania.
- Urządzenie chłodnicze można podłączać tylko:
 - kablem przyłączeniowym prądu stałego do zasilania prądem stałym pojazdu,
 - lub kablem przyłączeniowym prądu przemiennego do gniazda prądu przemiennego.
- Wtyczki nie wolno nigdy wyciągać z gniazda, ciągnąc za kabel.
- Jeśli urządzenie chłodnicze jest podłączone do gniazda prądu stałego, przed podłączeniem szybkiej ładowarki należy odłączyć od akumulatora urządzenie chłodnicze oraz inne odbiorniki energii elektrycznej.
- Jeśli urządzenie chłodnicze jest podłączone do gniazda prądu stałego, wyłączając silnik, należy odłączyć urządzenie chłodnicze lub je wyłączyć. W przeciwnym razie akumulator pojazdu może się rozładować.
- Urządzenie chłodnicze nie nadaje się do transportu substancji żrących lub zawierających rozpuszczalniki.
- Izolacja tego urządzenia chłodniczego zawiera palny cyklopentan, przez co wymaga ono specjalnej procedury utylizacyjnej. Po zaprzestaniu jego dalszej eksploatacji urządzenie chłodnicze należy dostarczyć do specjalistycznego zakładu utylizacyjnego.
- Wewnątrz urządzenia chłodniczego nie można używać żadnych urządzeń elektrycznych, za wyjątkiem urządzeń zalecanych przez producenta.

- Nie ustawiać urządzenia chłodniczego w pobliżu otwartego ognia ani innych źródeł ciepła (ogrzewanie, bezpośrednie promieniowanie słoneczne, piece gazowe itp.).
- **Ryzyko przegrzania!**
Należy zawsze zapewniać minimum 50 mm przestrzeni do wentylacji ze wszystkich czterech stron urządzenia chłodniczego. W przestrzeni tej nie mogą znajdować się żadne przedmioty ograniczające dopływ powietrza do chłodzonych elementów.
Nie umieszcza urządzenia chłodniczego w zamkniętych przestrzeniach ani w miejscach całkowicie lub prawie całkowicie pozbawionych dopływu powietrza.
- Uważać, aby nie zakrywać otworów wentylacyjnych.
- Nie wypełniać wewnętrznego pojemnika cieczami lub lodem.
- Nigdy nie zanurzać urządzenia chłodniczego w wodzie.
- Chronić urządzenie chłodnicze i jego kable przed wysokimi temperaturami i wilgocią.
- Urządzenia nie wolno narażać na działanie deszczu.

3 W zestawie

Poz. na rys. 1, strona 3	Ilość	Opis
1	1	Lodówka przenośna
2	1	Kabel przyłączeniowy do gniazdka prądu stałego
3	1	Kabel przyłączeniowy do gniazdka prądu przemianowego
4	2	Tylko CFF20, CFF35, CFF45, CFF70DZ: Uchwyt, w którego skład wchodzi: <ul style="list-style-type: none"> • 4 elementy mocujące • 2 uchwyty • 8 śruby mocujące • 1 klucz imbusowy
5	1	Tylko CFF12: Pasek na ramię
-	1	Instrukcja obsługi

4 Użytkowanie zgodne z przeznaczeniem

Urządzenie chłodnicze jest przeznaczone do chłodzenia artykułów spożywczych. Urządzenie chłodnicze nadaje się do zastosowania w pojazdach i łodziach.

Urządzenie chłodnicze jest przeznaczone do zasilania z sieci pokładowej prądu stałego pojazdu lub łodzi, dodatkowego akumulatora prądu stałego bądź też z sieci prądu przemiennego.

Urządzenie chłodnicze nadaje się do stosowania na campingach.

Urządzenie chłodnicze jest przeznaczone do użytku domowego i podobnych zastosowań, w obszarach takich jak:

- W kuchniach dla personelu w sklepach, biurach i innych miejscach pracy
- W gospodarstwach rolnych
- Do użytku przez gości w hotelach, motelach i innych rodzajach zakwaterowania
- W pensjonatach i na kwaterach prywatnych
- W cateringu i podobnych zastosowaniach niedetalicznych

Niniejszy produkt jest przystosowany wyłącznie do wykorzystywania zgodnie z jego przeznaczeniem oraz zamierzonym zastosowaniem według niniejszej instrukcji.

Niniejsza instrukcja zawiera informacje, które są niezbędne do prawidłowego montażu i/lub obsługi produktu. Nieprawidłowy montaż i/lub niewłaściwa obsługa lub konserwacja powodują niezadawalające działanie i mogą prowadzić do uszkodzeń.

Producent nie ponosi żadnej odpowiedzialności za ewentualne obrażenia lub uszkodzenia produktu wynikłe z następujących przyczyn:

- Nieprawidłowy montaż lub podłączenie, w tym zbyt wysokie napięcie
- Niewłaściwa konserwacja lub użycie innych części zamiennych niż oryginalne części zamienne dostarczone przez producenta
- Wprowadzanie zmian w produkcie bez wyraźnej zgody producenta
- Użytkowanie w celach innych niż opisane w niniejszej instrukcji obsługi

Firma Dometic zastrzega sobie prawo do zmiany wyglądu i specyfikacji produktu.

Opis działania

Chłodzenie odbywa się za pomocą niskoobrotowego obiegu chłodzenia ze sprężarką. Skuteczna izolacja i wydajny kompresor zapewniają efektywne i szybkie chłodzenie.

Jest to lodówka przenośna.

Lodówka jest przystosowana do pracy przy krótkotrwałych nachyleniach do 30°, np. na łodziach.

4.1 Zakres funkcji

- Zasilacz z układem wyboru priorytetu zasilania sieciowego do podłączania do zasilania prądem przemiennym
- Trzy poziomowy układ monitorowania stanu akumulatora chroniący akumulator pojazdu automatycznie wyłącza się w przypadku niskiego napięcia akumulatora
- Ekran wyświetlający temperaturę w °C oraz °F
- Regulacja temperatury: Za pomocą dwóch przycisków co 1°C (2°F)
- Funkcja przyciemniania wyświetlacza z 3 poziomami jasności
- Wyjmowany uchwyt na kubek (tylko CFF 12)
- Wyjmowany druciany kosz (tylko CFF 35, CFF 45, CFF 70DZ)
- Zdejmowane uchwyty (tylko CFF 20, CFF 35, CFF 45, CFF 70DZ)

4.2 Elementy obsługowe i wskaźniki

Blokady pokrywy (rys. 2, strona 4)

Panel do obsługi (rys. 3, strona 5)

Pozycja	Opis	Objaśnienie	
1	Przycisk ON Przycisk OFF	Poprzez naciśnięcie tego przycisku na jedną do dwóch sekund można włączyć lub wyłączyć lodówkę	
2	POWER „  ”	Wskazanie stanu	
		Dioda LED świeci się na zielono:	Sprężarka jest włączona
		Dioda LED świeci się na pomarańczowo:	Sprężarka jest wyłączona
		Dioda LED miga na pomarańczowo:	Wyświetlacz został automatycznie wyłączony z powodu niskiego napięcia akumulatora
3	ERROR (błąd)	Dioda LED miga na czerwono:	Urządzenie jest włączone, ale nie jest gotowe do pracy

Pozycja	Opis	Objaśnienie
4	–	Wyświetlacz informacyjny Tylko CFF 70DZ: Każda ze stref ma oddzielny wyświetlacz
5	SET	Przycisk wyboru ustawień – Regulacja temperatury – Przelączanie wyświetlania w stopniach Celsjusza i Fahrenheita – Regulacja czujnika ochrony akumulatora – Ustawianie jasności wyświetlacza
6	DOWN – (w dół)	Jednorazowe naciśnięcie powoduje zmniejszenie wartości
7	UP + (do góry)	Jednorazowe naciśnięcie powoduje zwiększenie wartości
8		Tylko CFF 70DZ: Wskazanie stanu: Kontrolka świeci się na niebiesko, gdy wewnątrz komory jest chłodzone

Gniazda przyłączeniowe (rys. 4, strona 5)

Pozycja	Opis
1	Gniazdo przyłączeniowe zasilania napięciem przemiennym
2	Gniazdo bezpiecznika prądu zmiennego
3	Ośłona bezpiecznika prądu stałego
4	Gniazdo przyłączeniowe zasilania napięciem stałym

5 Eksploatacja

Aby zapobiec psuciu się żywności:

- Zapewnić jak najbardziej stabilną temperaturę. Urządzenie chłodnicze otwierać tylko tak często i na tak długo, jak jest to konieczne. Żywność przechowywać w sposób nieutrudniający obiegu powietrza.
- Dostosować temperaturę do ilości i typu żywności.
- Żywność może przenikać zapachami i smakami innych artykułów. Żywność zawsze przechowywać pod przykryciem lub w zamkniętych pojemnikach/butelkach.

5.1 Przed pierwszym użyciem



WSKAZÓWKA

Ze względów higienicznych przed uruchomieniem nowej lodówki należy wyczyścić ją od wewnątrz i z zewnątrz wilgotną szmatką (patrz również rozdz. „Czyszczenie i konserwacja” na stronie 305).

Montowanie uchwytów (tylko CFF20, CFF35, CFF45, CFF70DZ) (rys. 5, strona 6)

Uchwyty są dostarczane luzem. W celu zamontowania uchwytów, należy postępować w następujący sposób:

1. Zmontować uchwyt, łącząc ze sobą dwa elementy mocujące (1) i uchwyt (2).
2. Zamocować elementy mocujące za pomocą dołączonych śrub w odpowiednich otworach.

Zmiana kierunku otwierania pokrywy

- ▶ **CFF70DZ:** W celu zmiany kierunku otwierania pokrywy należy postępować w zilustrowany sposób (rys. 6, strona 7).

Otwieranie i zdejmowanie pokrywy (rys. 7, strona 8)

- ▶ Aby otworzyć pokrywę, należy ją odblokować (A).
CFF35, CFF45: Pokrywę można otwierać na obie strony.
- ▶ **CFF35, CFF45:** Aby zdjąć pokrywę, jednocześnie odblokować ją po obu stronach (B).
CFF12, CFF20, CFF70DZ: Aby zdjąć pokrywę, popchnąć ją poza ogranicznik otwarcia (B).

Ogranicznik otwarcia pokrywy (rys. 8, strona 9)

Pokrywa posiada wbudowany ogranicznik otwarcia (A). Nie otwierać na siłę pokrywy poza wbudowany ogranicznik (B).



UWAGA! Ryzyko uszkodzenia

CFF35, CFF45: Jeśli pokrywa została na siłę otwarta zbyt szeroko, należy postępować zgodnie z odpowiednimi instrukcjami – patrz rozdz. „Otworzenie pokrywy poza wbudowany ogranicznik (tylko CFF35, CFF45)” na stronie 307.

Wyjmowanie uchwytu na kubek (tylko CFF12) (rys. 9, strona 9)

- ▶ Podnieś uchwyt na kubek, aby uzyskać dostęp do wygodnego schowka.

Wymowanie kosza (rys. 10, strona 10 i rys. 11, strona 10)



UWAGA! Ryzyko uszkodzenia

Wymowanie kosza przy otwartej pokrywie może spowodować porysowanie pokrywy i odkształcenie kosza. Zalecamy zdjąć pokrywę przed wyjęciem kosza.

Wybór jednostki temperatury

Jednostkę wyświetlania temperatury można przełączać pomiędzy stopniami Celsjusza i Fahrenheita. W tym celu należy postępować w następujący sposób:

1. Włączyć lodówkę.
 2. **CFF12, CFF20, CFF35, CFF45:** Dwukrotnie nacisnąć przycisk „SET” (rys. 3 5, strona 5).
CFF70DZ: Trzykrotnie nacisnąć przycisk „SET” (rys. 3 5, strona 5).
 3. Za pomocą przycisków „UP +” (rys. 3 7, strona 5) lub „DOWN -” (rys. 3 6, strona 5) wybrać stopnie Celsjusza lub Fahrenheita.
- ✓ Na wyświetlaczu przez kilka sekund wskazywana jest ustawiona jednostka temperatury. Następnie wyświetlacz kilkakrotnie miga i powraca do wyświetlania aktualnej temperatury.

5.2 Oszczędzanie energii

- Wybrać miejsce z dobrą wentylacją, chronione przed promieniami słonecznymi.
- Ciepłe potrawy pozostawić do przestygnięcia przed włożeniem ich do urządzenia chłodniczego w celu utrzymywania ich w niskiej temperaturze.
- Nie otwierać lodówki częściej, niż jest to konieczne.
- Nie pozostawiać otwartych drzwi na dłużej, niż jest to konieczne.
- Jeśli lodówka jest wyposażona w koszyk: W celu zapewnienia optymalnego zużycia energii koszyk ustawiać w położeniu, w którym został on dostarczony.
- Regularnie sprawdzać osadzenie uszczelnienia pokrywy.
- Lodówkę przenośną należy bezzwłocznie odszronić w przypadku wytworzenia się w niej warstwy lodu.
- Unikać niepotrzebnie niskich temperatur.

5.3 Podłączanie lodówki

Podłączanie do akumulatora (w samochodzie lub łodzi)

Lodówka może być zasilana napięciem 12 V lub 24 V==.



UWAGA! Ryzyko uszkodzenia

Przed ładowaniem akumulatora za pomocą szybkiej ładowarki należy odłączyć od niego lodówkę oraz inne odbiorniki energii elektrycznej. Przepięcia mogą uszkodzić elektronikę urządzenia.

Ze względów bezpieczeństwa lodówka została wyposażona w układ elektroniczny chroniący przed nieprawidłowym podłączeniem biegunów. Zabezpiecza on lodówkę przed zwarcim podczas podłączania do akumulatora.

Używanie wtyku zasilania prądem stałym z bezpiecznikiem



UWAGA! Ryzyko uszkodzenia

W celu ochrony urządzenia dostarczony wraz z nim kabel do zasilania prądem stałym wyposażony jest we wtyk z bezpiecznikiem. **Nie** należy usuwać wtyku zasilania prądem stałym z bezpiecznikiem. Należy używać wyłącznie dostarczonego kabla zasilania prądem stałym.

1. Podłączyć kabel przyłączeniowy prądu stałego (rys. **1** 2, strona 3) do gniazda prądu stałego lodówki (rys. **4** 4, strona 5).
2. Podłączyć kabel przyłączeniowy do gniazda zasilającego prądu stałego.

Podłączanie do zasilania prądem przemiennym



NIEBEZPIECZEŃSTWO! Ryzyko porażenia prądem

Nieprzestrzeganie tych ostrzeżeń prowadzi do śmierci lub ciężkich obrażeń.

- Nie dotykać wtyczek ani wyłączników wilgotnymi rękami lub stojąc na mokrej powierzchni.
- W przypadku korzystania z lodówki na pokładzie statku i zasilania jej z lądowej sieci prądu przemiennego pomiędzy siecią prądu przemiennego a lodówką należy zainstalować wyłącznik różnicowoprądowy.
Należy zasięgnąć porady odpowiednio przeszkolonego technika.

Lodówki wyposażone są we wbudowany układ zasilania różnymi wartościami napięcia z układem wyboru priorytetu zasilania sieciowego, aktywowanym po przyłączeniu lodówki do sieci prądu przemiennego. Po podłączeniu lodówki do sieci prądu przemiennego układ wyboru priorytetu zasilania sieciowego automatycznie przełącza ją na zasilanie prądem przemiennym, nawet jeśli wciąż podłączony jest kabel przyłączeniowy prądu stałego.

Podczas przełączania między siecią prądu przemiennego a zasilaniem z akumulatora przez krótki czas może świecić się czerwona dioda LED.

1. Podłączyć kabel przyłączeniowy prądu przemiennego (rys. **1** 3, strona 3) do gniazda prądu przemiennego lodówki (rys. **4** 1, strona 5).
2. Podłączyć kabel przyłączeniowy prądu przemiennego do gniazda zasilającego prądu przemiennego.

5.4 Korzystanie z układu monitorowania stanu akumulatora

Urządzenie jest wyposażone w wielopoziomowy układ monitorowania stanu akumulatora, który po podłączeniu urządzenia do gniazda pokładowej sieci prądu stałego chroni akumulator pojazdu przed nadmiernym rozładowaniem.

Jeżeli lodówka jest używana przy wyłączonym zapłonie w pojeździe, automatycznie wyłącza się ona, gdy napięcie spadnie poniżej ustawionej wartości. Lodówka włącza się ponownie po naładowaniu akumulatora i osiągnięciu napięcia ponownego włączenia.



UWAGA! Ryzyko uszkodzenia

Jeśli urządzenie zostanie wyłączone przez układ monitorowania stanu akumulatora, oznacza to, że akumulator nie jest już w pełni naładowany. Należy wówczas unikać wielokrotnego uruchamiania rozrusznika i używania odbiorników energii elektrycznej bez dłuższych faz ładowania. Należy pamiętać o ponownym naładowaniu akumulatora.

W trybie „HIGH” czujnik ochrony akumulatora reaguje szybciej niż na poziomach „LOW” i „MED” (patrz poniższa tabela).

Tryb układu ochrony akumulatora	LOW	MED	HIGH
Napięcie wyłączenia dla zasilania 12 V	10,1 V	11,2 V	11,8 V
Napięcie ponownego włączenia dla zasilania 12 V	11,4 V	12,2 V	12,6 V
Napięcie wyłączenia dla zasilania 24 V	21,5 V	24,1 V	24,6 V
Napięcie ponownego włączenia dla zasilania 24 V	23,0 V	25,3 V	26,2 V

Tryb układu monitorowania stanu akumulatora można wybrać w następujący sposób:

1. Włączyć lodówkę.

2. Nacisnąć przycisk „SET” (rys. **3** 5, strona 5):
 - **CFF12, CFF20, CFF35, CFF45:** Trzykrotnie.
 - **CFF70DZ:** Czterokrotnie.
3. Za pomocą przycisków „UP +” (rys. **3** 7, strona 5) i „DOWN -” (rys. **3** 6, strona 5) wybrać tryb układu monitorowania stanu akumulatora.
 - ✓ Na wyświetlaczu pojawi się następujące wskazanie: Lo (LOW), ΠEd (MED), Hi (HIGH)
 - ✓ Na wyświetlaczu przez kilka sekund widoczny jest ustawiony tryb. Następnie wyświetlacz kilkakrotnie miga i powraca do wyświetlania aktualnej temperatury.



WSKAZÓWKA

Jeżeli lodówka jest zasilana z akumulatora rozruchowego, należy wybrać tryb układu monitorowania stanu akumulatora „HIGH”. Jeżeli lodówka jest podłączona do akumulatora pokładowego, wystarczający jest tryb układu monitorowania stanu akumulatora „LOW”.

5.5 Korzystanie z lodówki



UWAGA! Ryzyko przegrzania

Należy zawsze zapewniać dostateczną wentylację, aby umożliwić rozpraszanie wytwarzanego podczas pracy ciepła. Nie zakrywać otworów wentylacyjnych. Dbać o odpowiednią odległość urządzenia od ścian lub przedmiotów, aby zapewnić wystarczającą cyrkulację powietrza.

1. Ustawiać lodówkę na stabilnym podłożu.
Należy uważać, aby nie zakrywać otworów wentylacyjnych, aby mogło z nich uchodzić nagrzane powietrze. Zalecamy zachowanie wokół otworów wentylacyjnych odstępów co najmniej 50 mm.



UWAGA! Ryzyko uszkodzenia

Lodówkę należy ustawić w przedstawiony sposób (rys. **1**, strona 3). Eksploataowanie lodówki w innej pozycji może spowodować jej uszkodzenie.

2. Podłączyć lodówkę (patrz rozdz. „Podłączanie lodówki” na stronie 296).



UWAGA! Ryzyko spowodowane przez zbyt niską temperaturę

Należy uważać, aby w lodówce znajdowały się wyłącznie produkty, które mogą być chłodzone do wybranej temperatury.

3. Nacisnąć przycisk „ON/OFF” (rys. **3** 1, strona 5) i przytrzymać przez jedną-dwie sekundy.
- ✓ Dioda LED „” świeci się (rys. **3** 2, strona 5).
 - ✓ Wyświetlacz (rys. **3** 4, strona 5) włączy się i wyświetli aktualną temperaturę chłodzenia.
 - ✓ Lodówka zacznie chłodzić komorę.

**WSKAZÓWKA**

W przypadku zasilania z akumulatora wyświetlacz automatycznie wyłączy się, jeżeli napięcie akumulatora jest niskie. Dioda LED „” miga na pomarańczowo.

Blokowanie pokrywy lodówki

1. Zamknąć pokrywę.
2. Dociskać blokadę (rys. **2**, strona 4) w dół do momentu, gdy słyszalne będzie jej zatrzaśnięcie.

**WSKAZÓWKA**

CFF35, CFF45: Podczas blokowania pokrywy należy upewnić się, że oba boczne bolce blokujące są w pełni wsunięte, aby zapewnić dobre uszczelnienie pokrywy. Jedna z blokad może się zatrzaśkiwać z nieznacznym opóźnieniem w stosunku do drugiej. Jeśli pokrywa nie jest zamknięta jednakowo po obu stronach, przyciskać ją aż do usłyszenia drugiego kliknięcia.

5.6 Mocowanie lodówki na czas transportu (CFF12)

Na czas transportu w samochodzie lodówkę można unieruchomić poprzez zamocowanie jej za pomocą pasów bezpieczeństwa lub pasów do mocowania bagażu.

**OSTRZEŻENIE!**

Upewnić się, że lodówka jest prawidłowo zamocowana. W przeciwnym razie może dojść do jej przesunięcia się i poważnych obrażeń u pasażerów w przypadku ostrego hamowania.

Mocowanie za pomocą pasów bezpieczeństwa

- Postępować w zilustrowany sposób (rys. **12**, strona 11).

Mocowanie za pomocą pasów do mocowania bagażu

- ▶ Postępować w zilustrowany sposób (rys. 13, strona 11).

5.7 Ustawianie temperatury

CFF12, CFF20, CFF35, CFF45

1. Jednokrotnie nacisnąć przycisk „SET” (rys. 3 5, strona 5).
 2. Za pomocą przycisków „UP +” (rys. 3 7, strona 5) i „DOWN –” (rys. 3 6, strona 5) wybrać temperaturę chłodzenia.
- ✓ Na wyświetlaczu przez kilka sekund widoczna będzie ustawiona temperatura chłodzenia. Następnie wyświetlacz kilkakrotnie miga i powraca do wyświetlania aktualnej temperatury.

CFF70DZ

1. Nacisnąć przycisk „SET” (rys. 3 5, strona 5):
 - Jednokrotnie dla dużej komory
 - Dwukrotnie dla małej komory
- ✓ Wyświetlacz wygranej komory miga.
2. Za pomocą przycisków „UP +” (rys. 3 7, strona 5) i „DOWN –” (rys. 3 6, strona 5) wybrać temperaturę chłodzenia.

Każdą z komór można ustawić tak, aby pełniła ona funkcję lodówki lub zamrażalnika.
- ✓ Na wyświetlaczu wybranej komory przez kilka sekund widoczna będzie ustawiona temperatura chłodzenia. Następnie wyświetlacz kilkakrotnie miga i powraca do wyświetlania aktualnej temperatury.

5.8 Włączanie lub wyłączanie komory (CFF70DZ)

Jeżeli potrzebna jest tylko jedna z komór, drugą z nich można wyłączyć w celu oszczędzania energii.

Wyłączanie komory

Kiedy wyświetlacz danej komory wskazuje temperaturę, komorę można w następujący sposób wyłączyć:

1. Nacisnąć przycisk „SET” (rys. 3 5, strona 5):
 - Jednokrotnie dla dużej komory
 - Dwukrotnie dla małej komory

- ✓ Wyświetlacz danej komory miga.
- 2. Nacisnąć przycisk „ON/OFF” (rys. **3** 1, strona 5).
- ✓ Na wyświetlaczu danej komory chłodzącej przez pięć sekund miga napis „OFF”, a następnie wyświetlany jest napis „OFF”.

Włączanie komory

Kiedy na wyświetlaczu danej komory widnieje napis „OFF”, komorę można w następujący sposób włączyć:

1. Nacisnąć przycisk „SET” (rys. **3** 5, strona 5):
 - Jednokrotnie dla dużej komory
 - Dwukrotnie dla małej komory
- ✓ Wyświetlacz danej komory miga.
2. Nacisnąć przycisk „ON/OFF” (rys. **3** 1, strona 5).
- ✓ Na wyświetlaczu przez kilka sekund widoczna będzie ustawiona temperatura chłodzenia. Wyświetlacz kilkakrotnie miga, a następnie wskazuje aktualną temperaturę.

5.9 Ustawianie jasności wyświetlacza

Jasność wyświetlacza można przyciemniać w warunkach słabego oświetlenia w otoczeniu. Aby ustawić poziom przyciemnienia wyświetlacza, należy postępować w następujący sposób:

1. Włączyć lodówkę.
2. Nacisnąć przycisk „SET” (rys. **3** 5, strona 5):
 - **CFF12, CFF20, CFF35, CFF45:** Czterokrotnie.
 - **CFF70DZ:** Pięciokrotnie.
3. Za pomocą przycisków „UP +” (rys. **3** 7, strona 5) i „DOWN -” (rys. **3** 6, strona 5) ustawić jasność wyświetlacza.
- ✓ Na wyświetlaczu pojawi się następujące wskazanie:
d0 (domyślna jasność), d1 (średnia jasność), d2 (niska jasność)
- ✓ Na wyświetlaczu na kilka sekund pojawia się ustawiony tryb. Następnie wyświetlacz dwukrotnie miga i powraca do wyświetlania aktualnej temperatury.

**WSKAZÓWKA**

- Fabrycznie jasność wyświetlacza ustawiona jest na d0 (domyślna jasność).
- W przypadku wystąpienia błędu jasność jest automatycznie z powrotem przełączana na ustawienie d0 (domyślne). Po rozwiązaniu problemu ponownie aktywowana jest ustawiona jasność.

5.10 Wyłączanie lodówki

1. Opróżnić lodówkę.
2. Wyłączyć lodówkę.
3. Odłączyć przewód przyłączeniowy.

W przypadku gdy lodówka nie będzie eksploatowana przez dłuższy czas należy:

- Pozostawić uchyloną pokrywę. Zapobiega to powstawaniu nieprzyjemnych zapachów.

5.11 Odszranianie lodówki

Wilgoć może się osadzać na parowniku lub wewnątrz lodówki w postaci szronu. Powoduje to zmniejszenie wydajności chłodzenia.

**UWAGA! Ryzyko uszkodzenia**

Do usuwania warstw lodu lub oddzielania przymarzniętej żywności nigdy nie używać twardych lub ostro zakończonych narzędzi.

Aby odszronić lodówkę, należy postępować w następujący sposób:

1. Opróżnić lodówkę.
2. W razie potrzeby umieścić zawartość w innym urządzeniu chłodniczym w celu utrzymania jej w odpowiedniej temperaturze.
3. Wyłączyć urządzenie.
4. Pozostawić otwartą pokrywę.
5. Zetrzeć wodę z roztopionego lodu.

5.12 Wymiana bezpiecznika prądu przemiennego



NIEBEZPIECZEŃSTWO! Ryzyko porażenia prądem

Nieprzestrzeganie tego ostrzeżenia prowadzi do śmierci lub ciężkich obrażeń.

Przed wymianą bezpiecznika urządzenia należy odłączyć zasilanie i kabel przyłączeniowy.

1. Odłączyć urządzenie od zasilania.
2. Odłączyć kabel przyłączeniowy.
3. Podważyć wkładkę bezpiecznikową (rys. **4** 2, strona 5) wkrętakiem.
4. Wymienić uszkodzony szklany bezpiecznik na nowy takiego samego typu i o takich samych parametrach (4 A, 250 V).
5. Z powrotem włożyć wkładkę bezpiecznikową do obudowy.
6. Ponownie podłączyć urządzenie do zasilania.

5.13 Wymiana bezpiecznika prądu stałego urządzenia

1. Odłączyć urządzenie od zasilania.
2. Podważyć osłonę bezpieczników (rys. **4** 3, strona 5), aby uzyskać dostęp do bezpiecznika.
3. Cofnąć osłonę bezpieczników i użyć haczyka, aby wymontować bezpiecznik.
4. Wymienić uszkodzony bezpiecznik na nowy tego samego typu (samochodowy bezpiecznik płytkowy, 10 A).
5. Z powrotem założyć osłonę bezpieczników.
6. Ponownie podłączyć urządzenie do zasilania.

5.14 Wymiana bezpiecznika wtyku prądu stałego

- Wymienić bezpiecznik wtyku prądu stałego, jak pokazano w rys. **14**, strona 12.

5.15 Wymiana płytki drukowanej oświetlenia



UWAGA! Ryzyko uszkodzenia

Aby uniknąć zagrożenia, wymianę lampki zlecać wyłącznie producentowi, w centrum serwisowym lub odpowiednio wykwalifikowanej osobie.

6 Czyszczenie i konserwacja



OSTRZEŻENIE! Ryzyko porażenia prądem

Nieprzestrzeżenie tego ostrzeżenia może prowadzić do śmierci lub ciężkich obrażeń.

Przed każdym czyszczeniem i serwisowaniem należy odłączyć urządzenie od zasilania.



UWAGA! Ryzyko uszkodzenia

- Urządzenia nie wolno nigdy czyścić pod bieżącą wodą ani umieszczać w wodzie.
- Do czyszczenia nie używać agresywnych środków czyszczących ani twardych przedmiotów, gdyż mogą one uszkodzić urządzenie chłodnicze.

- ▶ Urządzenie chłodnicze należy od czasu do czasu czyścić od wewnątrz i z zewnątrz wilgotną ściereczką.
- ▶ Upewnić się, że otwory wlotowe i wylotowe powietrza urządzenia nie są zabrudzone ani zakurzone, aby umożliwić odprowadzanie ciepła i uniknąć uszkodzenia urządzenia.

7 Usuwanie usterek

Problem	Możliwa przyczyna	Czynność zaradcza
Urządzenie nie działa, dioda LED nie świeci się.	Brak napięcia w gnieździe zasilającym.	Urządzenie przyłączone do gniazda prądu stałego: W większości pojazdów zapłon musi być włączony, aby do gniazda zasilającego prądu stałego dostarczane było napięcie. Urządzenie przyłączone do gniazda prądu przemiennego: Spróbować podłączyć urządzenie do innego gniazda.
	Jeden z bezpieczników urządzenia jest uszkodzony.	Wymienić uszkodzony bezpiecznik urządzenia, patrz rozdz. „Wymiana bezpiecznika prądu przemiennego” na stronie 304 lub rozdz. „Wymiana bezpiecznika prądu stałego urządzenia” na stronie 304.
	Zintegrowany zasilacz prądu zmiennego jest uszkodzony.	Naprawę może wykonać tylko odpowiedni zakład serwisowy.
Urządzenie nie chłodzi (wtyk jest podłączony, dioda LED „POWER” świeci się).	Uszkodzona sprężarka.	Naprawę może wykonać tylko odpowiedni zakład serwisowy.
Urządzenie nie chłodzi (wtyk jest podłączony, dioda LED „POWER” miga na pomarańczowo, wyświetlacz jest wyłączone).	Wybrano zbyt wysokie ustawienie układu monitorowania stanu akumulatora.	Wybrać niższe ustawienie układu monitorowania stanu akumulatora.
	Napięcie akumulatora jest niewystarczające.	Sprawdzić akumulator i w razie potrzeby naładować go.

Problem	Możliwa przyczyna	Czynność zaradcza
Podczas zasilania z gniazda prądu stałego: Zapłon jest włączony, urządzenie nie działa, nie świeci się dioda LED.	Gniazdo prądu stałego jest zabrudzone. Unie-możliwia to prawidłowe przewodzenie prądu w złączu.	Jeśli wtyk lodówki bardzo nagrzewa się w gnieździe prądu stałego, oznacza to, że należy wyczyścić gniazdo prądu stałego albo że wtyk nie został prawidłowo złożony.
	Bezpiecznik wtyku prądu stałego przepalił się.	Wymienić bezpiecznik we wtyku prądu stałego, patrz rozdz. „Wymiana bezpiecznika wtyku prądu stałego” na stronie 304.
	Bezpiecznik prądu stałego urządzenia przepalił się.	Wymienić uszkodzony bezpiecznik, patrz rozdz. „Wymiana bezpiecznika prądu stałego urządzenia” na stronie 304.
	Bezpiecznik pojazdu przepalił się.	Wymienić bezpiecznik w gnieździe prądu stałego pojazdu. Patrz instrukcja obsługi pojazdu.
Na wyświetlaczu pojawia się komunikat o błędzie (np. „Err1”), a urządzenie nie chłodzi.	Urządzenie wyłączyło się z powodu wewnętrznego błędu.	Naprawę może wykonać tylko odpowiedni zakład serwisowy.

7.1 Otworzenie pokrywy poza wbudowany ogranicznik (tylko CFF35, CFF45)

Jeżeli pokrywa została na siłę otwarta poza wbudowany ogranicznik, należy postępować w następujący sposób (rys. 15, strona 12):

- ▶ Jedną ręką podeprzeć pokrywę (A).
- ▶ Drugą ręką przyciskać blokadę (B).



OSTROŻNIE! Zagrożenie zdrowia

Nieprzestrzeganie tego ostrzeżenia może prowadzić do lekkich lub umiarkowanych obrażeń.
Uważać, aby przy zamykaniu pokrywy nie przytrzasnąć kciuka.



UWAGA! Ryzyko uszkodzenia

Nieprzestrzeganie tej wskazówki może spowodować odłamanie pokrywy.

- ▶ Zamknąć pokrywę na tyle, jak to możliwe bez przytrzaśnięcia kciuka, jednocześnie przyciskając blokadę w dół, aby nie doszło do jej złamania.
- ✓ Pokrywa powinna teraz znajdować się w przybliżeniu pod wskazanym kątem (rys. 16, strona 12).
- ▶ Zdjąć rękę z blokady (B) i do końca zamknąć pokrywę.



WSKAZÓWKA

Podczas ostatecznego zamykania zawiasy mogą wysunąć się z właściwej pozycji. Przesunąć pokrywę w następujący sposób:

- Uruchomić jednocześnie blokady po obu stronach pokrywy.
- Podnieść pokrywę i przesunąć ją.

8 Gwarancja

Obowiązuje ustawowy okres gwarancji. W przypadku stwierdzenia uszkodzenia produktu należy skontaktować się z jego sprzedawcą lub z oddziałem producenta w danym kraju (patrz dometic.com/dealer).

W celu naprawy lub realizacji gwarancji konieczne jest przesłanie wraz z produktem następujących dokumentów:

- Kopii rachunku z datą zakupu
- Informacji o przyczynie reklamacji lub opisu wady

Uwaga: Samodzielne lub nieprofesjonalne wykonywanie napraw może powodować zagrożenia oraz doprowadzić do utraty gwarancji.

9 Utylizacja

Recykling produktów z niewymiennymi bateriami, akumulatorami lub źródłami światła



- ▶ Jeśli produkt zawiera niewymienne baterie, akumulatory lub źródła światła, nie trzeba ich usuwać przed utylizacją.
- ▶ Jeśli produkt nie będzie już dalej wykorzystywany, należy dowiedzieć się w najbliższym zakładzie recyklingu lub od specjalistycznego przedstawiciela producenta, w jaki sposób można zutylizować produkt zgodnie z obowiązującymi przepisami.
- ▶ Produkt można zutylizować nieodpłatnie.

Recykling materiałów opakowaniowych

- Opakowanie należy wyrzucić do odpowiedniego pojemnika na odpady do recyklingu.

10 Dane techniczne

Dalsze informacje na temat produktu można uzyskać za pośrednictwem kodu QR umieszczonego na etykiecie energetycznej lub na stronie eprel.ec.europa.eu.

	CFF12	CFF20	CFF35
Pojemność całkowita:	13 l	21 l	34 l
Napięcie zasilania:	12/24 V \equiv 100 do 240 V \sim		
Prąd znamionowy:	12 V \equiv : 6 A 24 V \equiv : 3,3 A 240 V \sim : 0,35 A	12 V \equiv : 6,5 A 24 V \equiv : 3,4 A 240 V \sim : 0,38 A	12 V \equiv : 7,8 A 24 V \equiv : 3,5 A 240 V \sim : 0,4 A
Zakres temperatur chłodzenia:	+20°C do -18°C (+68°F do 0°F)		
Klasa klimatyczna:	N, T		
Temperatura otoczenia:	+16°C do +43°C (+60°F do +110°F)		
Czynnik chłodniczy:	R134a		
Objętość czynnika chłodniczego	26 g	28 g	34 g
Ekwiwalent CO ₂ :	0,037 t	0,040 t	0,049 t
Potencjał tworzenia efektu cieplarnianego (GWP):	1430		
Emisja hałasu:	44 dB(A)	48 dB(A)	45 dB(A)

	CFF12	CFF20	CFF35
Wymiary (szer. x wys. x gł.) (łącznie z uchwytyami): (szer. x wys. x gł.) (bez uchwytów):	- 235 x 380 x 562 mm	283 x 430 x 660 mm 283 x 430 x 533 mm	715 x 407 x 398 mm 590 x 500 x 443 mm
Masa:	9,4 kg	10,5 kg	17,2 kg

	CFF45	CFF70DZ
Pojemność całkowita:	44 l	70 l (30 l/40 l)
Napięcie zasilania:	12/24 V \equiv 100 do 240 V \sim	
Prąd znamionowy:	12 V \equiv : 8,6 A 24 V \equiv : 3,8 A 240 V \sim : 0,41 A	12 V \equiv : 9,0 A 24 V \equiv : 4,0 A 240 V \sim : 0,34 A
Zakres temperatur chłodzenia:	+20°C do -18°C (+68°F do 0°F)	
Klasa klimatyczna:	N, T	
Temperatura otoczenia:	+16°C do +43°C (+60°F do +110°F)	
Czynnik chłodniczy:	R134a	
Objętość czynnika chłodniczego	43 g	34 g
Ekwiwalent CO ₂ :	0,061 t	0,049 t
Potencjał tworzenia efektu cieplarnianego (GWP):	1430	
Emisja hałasu:	47 dB(A)	48 dB(A)
Wymiary (szer. x wys. x gł.) (łącznie z uchwytyami): (szer. x wys. x gł.) (bez uchwytów):	715 x 475 x 398 mm 590 x 475 x 398 mm	914 x 500 x 443 mm 785 x 500 x 443 mm
Masa:	18,6 kg	26,0 kg

**WSKAZÓWKA**

Przy temperaturze otoczenia wynoszącej powyżej +32°C (+90°F) nie można osiągnąć minimalnej temperatury.

Zgodność:



Produkt zawiera fluorowane gazy cieplarniane.

Agregat chłodniczy jest hermetycznie zamknięty.

Dôkladne si prečítajte tento návod a dodržiavajte všetky pokyny, usmernenia a varovania uvedené v tomto návode k výrobku, aby sa zaručilo, že výrobok sa vždy bude správne inštalovať, používať a udržiavať. Tento návod **MUSÍ** zostať priložený k výrobku.

Používaním tohto výrobku týmto potvrdzujete, že ste si dôkladne prečítali všetky pokyny, usmernenia a varovania a že rozumiete a súhlasíte s dodržiavaním všetkých uvedených podmienok. Súhlasíte, že tento výrobok budete používať len v súlade so zamýšľaným použitím a v súlade s pokynmi, usmerneniami a varovania uvedenými v tomto návode k výrobku, ako aj v súlade so všetkými platnými zákonmi a nariadeniami. V prípade, že si neprečítate a nebudete sa riadiť pokynmi a varovaniami uvedenými v tomto návode, môže mať za následok vaše poranenie alebo poranenie iných osôb, poškodenie vášho výrobku alebo poškodenie majetku v jeho blízkosti. Tento návod k výrobku vrátane pokynov, usmernení a varovaní, a súvisiaca dokumentácia môže podliehať zmenám a aktualizáciám. Najaktuálnejšie informácie o výrobku nájdete na adrese documents.dometic.com.

Obsah

1	Vysvetlenie symbolov	312
2	Bezpečnostné pokyny	313
3	Rozsah dodávky	316
4	Používanie v súlade s určením	316
5	Obsluha	319
6	Čistenie a údržba	329
7	Odstraňovanie porúch	329
8	Záruka	331
9	Likvidácia	332
10	Technické údaje	332

1 Vysvetlenie symbolov



NEBZPEČENSTVO!

Bezpečnostný pokyn: Označuje nebezpečnú situáciu, ktorej následkom je smrť alebo vážne zranenie, ak sa jej nezabráni.



VÝSTRAHA!

Bezpečnostný pokyn: Označuje nebezpečnú situáciu, ktorej následkom môže byť smrť alebo vážne zranenie, ak sa jej nezabráni.



UPOZORNENIE!

Bezpečnostný pokyn: Označuje nebezpečnú situáciu, ktorej následkom môže byť malé alebo stredne ťažké zranenie, ak sa jej nezabráni.

**POZOR!**

Označuje situáciu, ktorej následkom môže byť poškodenie majetku, ak sa jej nezabráni.

**POZNÁMKA**

Doplňujúce informácie týkajúce sa obsluhy produktu.

2 Bezpečnostné pokyny



NEBZPEČENSTVO! Nedodržanie týchto varovaní bude mať za následok smrť alebo vážne poranenie.

Nebezpečenstvo úrazu elektrickým prúdom

- U lodí: Pri sieťovej prevádzke bezpodmienečne zabezpečte, aby napájanie prúdom bolo zaistené FI prúdovým chráničom.
- Nikdy sa nedotýkajte holými rukami obnažených vodičov. To platí predovšetkým pri prevádzke prostredníctvom siete striedavého prúdu.
- Pred uvedením zariadenia do prevádzky dbajte na to, aby bolo suché prírodné vedenie a zástrčka.



VÝSTRAHA! Nedodržanie týchto varovaní môže mať za následok smrť alebo vážne poranenie.

Nebezpečenstvo úrazu elektrickým prúdom

- Nepoužívajte chladiace zariadenie, ak je viditeľné poškodené.
- Ak je napájací kábel tohto chladiaceho zariadenia poškodený, musí sa vymeniť, aby sa zabránilo bezpečnostným rizikám.
- Opravy tohto chladiaceho zariadenia smie vykonávať len kvalifikovaný personál. Nesprávne opravy môžu zapríčiniť vážne riziká.
- Zariadenie pripájajte do zásuviek, ktoré zaručia správne pripojenie, najmä vtedy, keď je zariadenie potrebné uzemniť.

Nebezpečenstvo požiaru

- Pri umiestňovaní zariadenia sa ubezpečte, že napájací kábel nie je zachytený alebo poškodený.
- Neumiestňuje žiadne viacnásobné prenosné zásuvky alebo prenosné napájacie adaptéry na zadnú stranu zariadenia.
- Udržujte vetracie otvory na telese zariadenia alebo v zabudovaných konštrukciách nezablokované.

- Nepoužívajte žiadne mechanické predmety alebo iné prostriedky na urýchlenie procesu rozmrazovania, okrem prípadu, keď ich výrobca odporúča na tento účel.
- Nepoškodte chladiaci okruh.

Nebezpečenstvo ohrozenia zdravia

- Toto zariadenie smú používať deti od 8 rokov a osoby so zníženými psychickými, zmyslovými alebo mentálnymi schopnosťami a vedomosťami, keď sú pod dozorom alebo keď boli poučené o bezpečnom používaní zariadenia a chápu, aké riziká z toho vyplývajú.
- Deti sa nesmú hrať so zariadením.
- Čistenie a bežnú údržbu nesmú vykonávať deti bez dozoru.
- Deti vo veku od 3 do 8 rokov smú vkladať potraviny do chladiacich zariadení a tiež ich z nich vyberať.

Nebezpečenstvo výbuchu

- V chladiacom zariadení neskladujte látky, u ktorých hrozí nebezpečenstvo výbuchu napr. sprejové nádoby s horľavým hnacím plynom.



UPOZORNENIE! Nedodržanie týchto upozornení môže mať za následok drobné alebo stredne ťažké poranenie.

Nebezpečenstvo úrazu elektrickým prúdom

- Chladiace zariadenie odpojte od zdroja napätia
 - pred každým čistením a údržbou,
 - po každom použití.

Nebezpečenstvo ohrozenia zdravia

Pre zabránenie kontaminácii potravín dodržte nasledujúce pokyny:

- Skontrolujte, či chladiaci výkon zariadenia zodpovedá požiadavkám potravín alebo liekov, ktoré chcete chladiť.
- Potraviny sa smú skladovať len v originálnych baleniach alebo vhodných nádobách.
- Otvorenie chladiaceho zariadenia na dlhšiu dobu môže spôsobiť výrazné zvýšenie teploty v priehradkách zariadenia.
- Pravidelne čistite povrchy, ktoré môžu prísť do kontaktu s potravinami a prístupnými systémami na odvádzanie kondenzátu.

- Ak zariadenie ponecháte prázdne na dlhý čas:
 - Vypnite zariadenie.
 - Odmrazte zariadenie.
 - Zariadenie vyčistite a usušte.
 - Nechajte otvorené veko, aby ste zabránili tvorbe plesní vnútri zariadenia.



POZOR! Nebezpečenstvo poškodenia

- Skontrolujte, či údaj o napätí na typovom štítku súhlasí s údajom na zdroji napájania.
- Chladiace zariadenie pripájajte iba nasledovne:
 - Pripojte pripájací kábel na jednosmerný prúd k zdroju jednosmerného prúdu vo vozidle
 - alebo pripojte pripájací kábel na striedavý prúd do zásuvky so striedavým prúdom.
- Konektor nikdy nevyťahujte zo zásuvky za kábel.
- Ak je chladiace zariadenie zapojené do zásuvky s jednosmerným prúdom, pred pripojením rýchlonabíjačky odpojte chladiace zariadenie a ostatné elektrické spotrebiče.
- Ak je chladiace zariadenie zapojené do zásuvky s jednosmerným prúdom, pri vypnutí motora odpojte alebo vypnite chladiace zariadenie. Inak sa môže vybiť batéria vozidla.
- Chladiace zariadenie nie je vhodné na prepravu žieravých látok alebo látok s obsahom rozpúšťadiel.
- Izolácia chladiaceho zariadenia obsahuje horľavý cyklopentán a vyžaduje si špeciálne postupy pri likvidácii. Po uplynutí jeho životnosti odovzdanie chladiace zariadenie na vhodnú recykláciu.
- Nepoužívajte žiadne elektrické zariadenia v chladiacom zariadení, okrem prípadu, keď výrobca odporúča používanie týchto zariadení takýmto spôsobom.
- Neumiestňujte chladiace zariadenie do blízkosti otvoreného plameňa alebo iných zdrojov tepla (ohrievače, priame slnečné žiarenie, plynové rúry atď.).
- **Riziko prehriatia!**
 Ubezpečte sa, že po celú dobu je na všetkých štyroch stranách chladiaceho zariadenia minimálne 50 mm voľného priestoru na vetranie. Neblokujte vetrací priestor žiadnymi predmetmi, ktoré by mohli prekážať prúdeniu vzduchu k chladiacim súčiastkam.
 Neumiestňujte chladiace zariadenie do uzavretých priehradiek alebo priestorov bez prúdenia alebo s minimálnym prúdením vzduchu.

- Dbajte na to, aby vetracie otvory neboli zakryté.
- Do vnútorného zásobníka neplňte ľad ani žiadne kvapaliny.
- Chladiace zariadenie nikdy neponárajte do vody.
- Chráňte chladiace zariadenie a káble pred vysokými teplotami a vlhkosťou.
- Zariadenie nevystavujte dažďu.

3 Rozsah dodávky

Položka na obr. 1, strane 3	Počet	Popis
1	1	Chladiaci box
2	1	Prípojacie kábel pre prípojku s jednosmerným prúdom
3	1	Prípojacie kábel pre prípojku so striedavým prúdom
4	2	Iba modely CFF20, CFF35, CFF45, CFF70DZ: Sada rukovätí na prenášanie, ktorá pozostáva z: <ul style="list-style-type: none"> • 4 držiakov • 2 rukovätí • 8 upevňovacích skrutiek • 1 inbusový kľúč
5	1	Iba modely CFF12: Ramenný popruh
-	1	Návod na obsluhu

4 Používanie v súlade s určením

Chladiace zariadenie je vhodné na chladenie potravín. Chladiace zariadenie je vhodné na prevádzku vo vozidlách a v člnoch.

Chladiace zariadenie je navrhnuté tak, aby bolo napájané jednosmerným palubným zdrojom napájania vozidla alebo lode, pomocnou batériou jednosmerným prúdom alebo striedavým prúdom.

Chladiace zariadenie je vhodné na kempovanie.

Chladiace zariadenie je určené na použitie v domácnosti a na podobné použitie, napríklad

- v kuchynkách pre zamestnancov v obchodoch, kanceláriách a iných pracovných prostrediach
- na chalupách
- zákazníkmi v hoteloch, motelloch a v iných typoch ubytovacích zariadení
- v zariadeniach typu Bed and Breakfast
- v katering alebo podobných veľkoobchodných zariadeniach

Tento výrobok je vhodný iba na použitie na zamýšľaný účel a použitie v súlade s týmto návodom.

Tento návod obsahuje informácie, ktoré sú nevyhnutné pre správnu inštaláciu a/alebo obsluhu výrobku. Chybná inštalácia a/alebo nesprávna obsluha či údržba bude mať za následok neuspokojivý výkon a možnú poruchu.

Výrobca nenesie žiadnu zodpovednosť za akékoľvek poranenia či škody na výrobku spôsobené:

- Nesprávnou montážou alebo pripojením vrátane nadmerného napätia
- Nesprávnou údržbou alebo použitím iných ako originálnych náhradných dielov poskytnutých výrobcom
- Zmenami výrobku bez výslovného povolenia výrobcu
- Použitím na iné účely než na účely opísané v návode

Spoločnosť Dometic si vyhradzuje právo na zmenu vzhľadu a technických parametrov výrobku.

Opis činnosti

Chladienie sa uskutočňuje prostredníctvom takmer bezúdržbového chladiaceho okruhu s kompresorom. Dostatočná izolácia a výkonný kompresor zaručujú účinné a rýchle chladienie.

Chladiaci box je určený na mobilné použitie.

Chladiaci box vydrží krátkodobý náklon 30°, napríklad na člnoch.

4.1 Rozsah funkcií



- Zdroj napájania s prioritným obvodom na pripojenie k zdroju so striedavým napätím
- Trojstupňový kontrolný snímač stavu batérie na ochranu batérie vozidla sa pri nízkom napätí batérie automaticky vypne.
- Displej so zobrazením teploty v °C a °F
- Nastavenie teploty: Dvomi tlačidlami v krokoch po 1 °C (a 2 °F)

- Funkcia stmavenia displeja s 3 úrovňami jasů
- Odnímateľný držiak na poháre (iba modely CFF 12)
- Vyberateľný drôtený kôš (iba modely CFF 35, CFF 45, CFF 70DZ)
- Odnímateľné rukoväte na prenášanie (iba modely CFF 20, CFF 35, CFF 45, CFF 70DZ)

4.2 Ovládacie a indikačné prvky

Západky veka (obr. 2, strane 4)

Ovládací panel (obr. 3, strane 5)

Položka	Popis	Vysvetlenie
1	Tlačidlo ON Tlačidlo OFF	Zapne a vypne chladiaci box, keď sa tlačidlo podrží stlačené jednu až dve sekundy
2	POWER „  “	Indikácia stavu LED svieti zeleno: Kompresor je zapnutý LED svieti oranžovo: Kompresor je vypnutý LED bliká oranžovo: Displej sa pri nízkom napätí batérie automaticky vypne
3	ERROR	LED bliká červeno: Zapnuté zariadenie nie je pripravené na prevádzku
4	–	Displej, zobrazuje hodnoty Len CFF 70DZ: K dispozícii iba jeden displej na zónu
5	SET	Zvolí režim zadávania – Nastavenie teploty – Zobrazenie stupňov Celzia alebo Fahrenheita – Nastavenie indikátor batérie – Nastavenie jasů displeja
6	DOWN –	Jedno stlačenie zníži hodnotu zadania
7	UP +	Jedno stlačenie zvýši hodnotu zadania
8		Len CFF 70DZ: Indikácia stavu: LED sa rozsvieti namodro, keď priehradka chladí

Pripojovacie zásuvky (obr. 4, strane 5)

Položka	Popis
1	Prípojná zásuvka napájania striedavým napätím
2	Držiak poistky pre striedavý prúd
3	Kryt poistky pre jednosmerný prúd
4	Prípojná zásuvka napájania jednosmerným napätím

5 Obsluha

Aby ste predišli plytvaniu potravinami, vezmite na vedomie nasledujúce:

- Zabráňte kolísaniu teploty v čo najväčšej možnej miere. Chladiace zariadenie otvárajte iba tak často a na takú dobu, ako je nevyhnutné. Skladujte potraviny tak, aby vzduch stále mohol dobre cirkulovať.
- Prispôsobte teplotu množstvu a druhu potravín.
- Potraviny dokážu ľahko absorbovať alebo uvoľňovať pachy či chute. Potraviny vždy skladujte zakryté alebo v uzavretých nádobách/fľašiach.

5.1 Pred prvým použitím

**POZNÁMKA**

Pred uvedením chladiaceho boxu do prevádzky by ste ho z hygienických dôvodov mali vyčistiť zvonku a zvnútra vlhkou handričkou (pozri tiež kap. „Čistenie a údržba“ na strane 329).

Montáž rukovätí (iba modely CFF20, CFF35, CFF45, CFF70DZ) (obr. 5, strane 6)

Rúčky sú voľne priložené. Ak chcete rúčky namontovať, postupujte nasledovne:

1. Spojte dva držiaky (1) a rukoväť (2) do jednej rúčky.
2. Upevnite držiaky s priloženými skrutkami do pripravených otvorov.

Zmena smeru otvárania veka

- **CFF70DZ:** Pre zmenu smeru otvárania veka postupujte podľa obrázku (obr. 6, strane 7).

Otvorenie alebo demontáž veka (obr. 7, strane 8)

- ▶ Na otvorenie veka odistite západku (A).
CFF35, CFF45: Veko je možné otvoriť z oboch strán.
- ▶ **CFF35, CFF45:** Pre odobratie veka ho odistite súčasne na oboch stranách (B).
CFF12, CFF20, CFF70DZ: Pre odobratie veka potlačte veko za dorazovú polohu veka (B).

Dorazová poloha veka (obr. 8, strane 9)

Veko má vstavanú dorazovú polohu (A). Neotvárajte veko nasilu za vstavaný doraz (B).



POZOR! Nebezpečenstvo poškodenia

CFF35, CFF45: Pokiaľ ste veko nasilu otvorili priveľmi, vykonajte kroky uvedené v kap. „Veko za zabudovaným dorazom (iba modely CFF35, CFF45)“ na strane 330.

Demontáž držiaka pohárov (iba modely CFF12) (obr. 9, strane 9)

- ▶ Zdvihnutím držiaka pohárov získate prístup k praktickému úložnému priestoru.

Vybratie košíka (obr. 10, strane 10 a obr. 11, strane 10)



POZOR! Nebezpečenstvo poškodenia

Vyberanie košíka pri otvorenom veku môže mať za následok poškriabanie veka a zdeformovanie košíka. Pred vyberaním košíka odporúčame demontovať veko.

Voľba jednotky teploty

Jednotky teploty na displeji je možné prepínať medzi stupňom Celzia a Fahrenheita nasledovne:

1. Zapnite chladiaci box.
 2. **CFF12, CFF20, CFF35, CFF45:** Tlačidlo „SET“ (obr. 3 5, strane 5) stlačte dvakrát.
CFF70DZ: Tlačidlo „SET“ (obr. 3 5, strane 5) stlačte trikrát.
 3. Použite tlačidlá „UP +“ (obr. 3 7, strane 5) alebo „DOWN –“ (obr. 3 6, strane 5) na výber medzi stupňom Celzia a Fahrenheita.
- ✓ Na displeji sa na niekoľko sekúnd zobrazí nastavená jednotka teploty. Displej niekoľkokrát zabliká, kým sa vráti zobrazenie aktuálnej teploty.

5.2 Úspora energie

- Vyberte si dobre odvetrané miesto, ktoré je chránené pred priamym slnečným svetlom.
- Teplé jedlá nechajte pred vložením do chladiaceho zariadenia najprv vychladnúť.
- Chladiace zariadenie neotvárajte častejšie, ako je to potrebné.
- Chladiace zariadenie nenechávajte otvorené dlhšie, ako je nevyhnutné.
- Ak chladiaci box disponuje košom: Pre optimálnu spotrebu energie umiestnite koš podľa jeho umiestnenia pri dodaní.
- Pravidelne kontrolujte, či tesnenie veka stále pevne drží.
- Odmrazte chladiaci box hneď, ako sa vytvorí vrstva námrazy.
- Zabráňte zbytočne nízkej teplote vnútri zariadenia.

5.3 Pripojenie chladiaceho boxu

Pripojenie k batérii (vozidlo alebo čln)

Chladiaci box sa môže prevádzkovať s napätím 12 V alebo 24 V $\overline{=}$.



POZOR! Nebezpečenstvo poškodenia

Pred pripojením batérie k rýchlonabíjačke odpojte chladiaci box a iné spotrebiče od batérie.

Prepätie môže poškodiť elektroniku zariadenia.

Z bezpečnostných dôvodov je chladiaci box vybavený s elektronickým systémom na zabránenie prepólovaniu. To chráni chladiaci box pred zoskratovaním pri pripojení k batérii.

Použitie zástrčky na jednosmerný prúd s poistkou



POZOR! Nebezpečenstvo poškodenia

Na ochranu zariadenia sa kábel na jednosmerný prúd dodáva s poistkou vo vnútri zástrčky. **Neodstraňujte** zástrčku na jednosmerný prúd s poistkou.

Používajte len dodaný kábel na jednosmerný prúd.

1. Pripojte pripájací kábel jednosmerného prúdu (obr. **1** 2, strane 3) do zásuvky jednosmerného prúdu chladiaceho boxu (obr. **4** 4, strane 5).
2. Pripojte pripájací kábel do zásuvky s jednosmerným prúdom.

Pripojenie k sieti striedavého napätia



NEBZPEČENSTVO! Nebezpečenstvo úrazu elektrickým prúdom

Nedodržanie týchto varovaní bude mať za následok smrť alebo vážne poranenie.

- Nikdy nemanipulujte s konektormi a spínačmi, keď máte mokré ruky alebo stojíte vo vode.
- Keď prevádzkujete chladiaci box na palube lode zo siete striedavého napätia, musíte v každom prípade medzi napájanie striedavým prúdom a chladiaci box zapojiť prúdový chránič. Poradte sa s kvalifikovaným odborníkom.

Chladiace boxy musia disponovať integrovaným multinapätovým zdrojom napájania s prioritným obvodom na pripojenie k zdroju striedavého prúdu. Prioritný obvod automaticky prepne chladiaci box na striedavú prevádzku, ak je zariadenie pripojené k sieti striedavého napätia, dokonca aj v prípade, že je stále pripojený pripájací kábel jednosmerného prúdu.

Pri prepínaní medzi sieťou striedavého napätia a napájaním batériou môže niekoľko minút svietiť červená LED dióda.

1. Pripojte pripájací kábel striedavého prúdu (obr. **1** 3, strane 3) do zásuvky striedavého prúdu chladiaceho boxu (obr. **4** 1, strane 5).
2. Pripojte pripájací kábel do zásuvky so striedavým prúdom.

5.4 Použitie indikátora batérie

Zariadenie je vybavené viacúrovňovým indikátorom batérie, ktorý chráni batériu vášho vozidla pred hlbokým vybitím pri pripojení k jednosmernej palubnej sieti.

Ak sa chladiaci box používa pri vypnutom zapalovaní vozidla, samočinne sa vypne hneď, ako napájacie napätie klesne pod nastavenú hodnotu. Chladiaci box sa znova zapne hneď, ako sa nabitím batérie dosiahne znovuzapínacie napätie.



POZOR! Nebezpečenstvo poškodenia

Pri vypnutí indikátorom batérie už batéria nemá svoju plnú kapacitu nabíjania. Vyvarujte sa opakovaného spúšťania alebo prevádzkovania elektrických spotrebičov bez dlhších nabíjajúcich fáz. Postarajte sa, aby sa batéria opäť nabila.

V režime „HIGH“ reaguje indikátor batérie rýchlejšie ako v stupňoch „LOW“ a „MED“ (pozri nasledovnú tabuľku).

Režim s indikátorom batérie	LOW	MED	HIGH
Vypínacie napätie pri 12 V	10,1 V	11,2 V	11,8 V
Znovuzapínacie napätie pri 12 V	11,4 V	12,2 V	12,6 V
Vypínacie napätie pri 24 V	21,5 V	24,1 V	24,6 V
Znovuspínacie napätie pri 24 V	23,0 V	25,3 V	26,2 V

Režim indikátora batérie je možné vybrať nasledovne:

1. Zapnite chladiaci box.
 2. Stlačte tlačidlo „SET“ (obr. **3** 5, strane 5):
 - **CFF12, CFF20, CFF35, CFF45:** Trikrát.
 - **CFF70DZ:** Štyrikrát.
 3. Použite tlačidlá „UP +“ (obr. **3** 7, strane 5) alebo „DOWN –“ (obr. **3** 6, strane 5) na voľbu režimu s indikátorom batérie.
- ✓ Na displeji sa zobrazí nasledovné:
Lo (LOW), ΠEd (MED), Hi (HIGH)
 - ✓ Displej zobrazí na niekoľko sekúnd nastavený režim. Displej niekoľkokrát zabliká, kým sa vráti zobrazenie aktuálnej teploty.



POZNÁMKA

Keď je chladiaci box napájaný štartovacou batériou, zvolte režim s indikátorom batérie „HIGH“. Keď je chladiaci box pripojený k napájacej batérii, stačí režim s indikátorom batérie „LOW“.

5.5 Použitie chladiaceho boxu



POZOR! Nebezpečenstvo prehriatia

Zabezpečte po celú dobu dostatočné vetranie, aby teplo vytvárané počas prevádzky mohlo byť odvádzané. Dbajte na to, aby vetracie otvory neboli zakryté. Zabezpečte, aby zariadenie bolo v dostatočnej vzdialenosti od stien alebo predmetov, takže bude zaručená cirkulácia vzduchu.

1. Postavte chladiaci box na pevný podklad.
Dbajte na to, aby vetracie otvory neboli zakryté a aby sa teplo mohlo dobre odvádzať. Odporúčame dodržať medzeru aspoň 50 mm okolo vetracích otvorov.



POZOR! Nebezpečenstvo poškodenia

Chladiaci box umiestnite podľa vyobrazenia (obr. **1**, strane 3). Ak sa box prevádzkuje v inej polohe, môže sa poškodiť.

2. Pripojte chladiaci box (pozri kap. „Pripojenie chladiaceho boxu“ na strane 321).



POZOR! Nebezpečenstvo nadmerne nízkej teploty

Dbajte na to, aby sa v chladiacom boxe nachádzali len produkty, ktoré sa môžu chladiť na zvolenú teplotu.

3. Stlačte tlačidlo „ON/OFF“ (obr. **3** 1, strane 5) na jednu až dve sekundy.
 - ✓ LED „“ sa rozsvieti (obr. **3** 2, strane 5).
 - ✓ Displej (obr. **3** 4, strane 5) sa zapne a zobrazí aktuálnu teplotu.
 - ✓ Chladiaci box sa spustí s chladením vnútorného priestoru.



POZNÁMKA

Pri napájaní z batérie sa displej automaticky vypne, ak je napätie batérie nízke. LED „“ bliká na oranžovo.

Zaistenie veka chladiaceho boxu západkou

1. Zatvorte veko.
2. Zatláčajte západku (obr. **2**, strane 4) nadol tak, aby počuteľne zapadla na miesto.



POZNÁMKA

CFF35, CFF45: Pri zaisťovaní veka západkou sa ubezpečte, že obidva bočné kolíky západky úplne zapadli, aby veko dobre tesnilo. Jedna západka môže zapadnúť tesne pred druhou.

Ak veko nie je rovnomerne zatvorené na oboch stranách, zatláčajte, kým nebudete počuť druhé kliknutie.

5.6 Upevnenie chladiaceho boxu počas prepravy (CFF12)

Pri preprave chladiaceho boxu vo vozidle ho môžete upevniť s bezpečnostným pásom alebo upínačmi batožiny, tak aby zostal vo svojej polohe.

**VÝSTRAHA!**

Postarajte, aby chladiaci box bol správne upevnený. V opačnom prípade sa pri tvrdom náraze môže vymrštiť a vážne zraniť pasažierov.

Zaistenie s bezpečnostným pásom

- ▶ Postupujte podľa obrázka (obr. **12**, strane 11).

Zaistenie s upínačmi batožiny

- ▶ Postupujte podľa obrázka (obr. **13**, strane 11).

5.7 Nastavenie teploty**CFF12, CFF20, CFF35, CFF45**

1. Tlačidlo „SET“ (obr. **3** 5, strane 5) stlačte jedenkrát.
 2. Použite tlačidlá „UP +“ (obr. **3** 7, strane 5) a „DOWN –“ (obr. **3** 6, strane 5) na voľbu teploty chladenia.
- ✓ Displej zobrazí na niekoľko sekúnd zvolenú teplotu chladenia. Displej niekoľkokrát zabliká a potom sa znova zobrazí aktuálna teplota.

CFF70DZ

1. Stlačte tlačidlo „SET“ (obr. **3** 5, strane 5):
 - jedenkrát pre veľkú priehradku
 - dvakrát pre malú priehradku
- ✓ Displej vybranej priehradky bliká.
2. Použite tlačidlá „UP +“ (obr. **3** 7, strane 5) a „DOWN –“ (obr. **3** 6, strane 5) na voľbu teploty chladenia.

Každú priehradku je možné nastaviť tak, aby fungovala ako priehradka chladničky alebo priehradka mrazničky.
- ✓ Displej zvolenej priehradky zobrazí na niekoľko sekúnd zvolenú teplotu chladenia. Displej niekoľkokrát zabliká a potom sa znova zobrazí aktuálna teplota.

5.8 Zapnutie alebo vypnutie priehradky (CFF70DZ)

Ak je potrebná iba jedna priehradka, druhú priehradku je možné vypnúť kvôli úspore energie.

Vypnutie priehradky

Ak displej priehradky zobrazuje teplotu, priehradku môžete vypnúť nasledujúcim spôsobom:

1. Stlačte tlačidlo „SET“ (obr. **3** 5, strane 5):
 - jedenkrát pre veľkú priehradku
 - dvakrát pre malú priehradku
- ✓ Displej príslušnej priehradky bliká.
2. Stlačte tlačidlo „ZAP/VYP“ (obr. **3** 1, strane 5).
- ✓ „OFF“ bliká päť sekúnd na displeji príslušnej chladiacej priehradky, potom sa zobrazí „OFF“.

Zapnutie priehradky

Ak displej priehradky zobrazuje „OFF“, priehradku môžete zapnúť nasledujúcim spôsobom:

1. Stlačte tlačidlo „SET“ (obr. **3** 5, strane 5):
 - jedenkrát pre veľkú priehradku
 - dvakrát pre malú priehradku
- ✓ Displej príslušnej priehradky bliká.
2. Stlačte tlačidlo „ZAP/VYP“ (obr. **3** 1, strane 5).
- ✓ Displej zobrazí na niekoľko sekúnd zvolenú teplotu chladenia. Displej niekoľkokrát zabliká a potom sa znova zobrazí aktuálna teplota.

5.9 Nastavenie jasu displeja

Jas displeja je možné stlmiť v prípade slabého okolitého osvetlenia. Pre nastavenie úrovne stlmenia displeja postupujte nasledovne:

1. Zapnite chladiaci box.
2. Stlačte tlačidlo „SET“ (obr. **3** 5, strane 5):
 - **CFF12, CFF20, CFF35, CFF45**: Štyrikrát.
 - **CFF70DZ**: Päťkrát.
3. Použite tlačidlá „UP +“ (obr. **3** 7, strane 5) alebo „DOWN –“ (obr. **3** 6, strane 5) pre nastavenie jasu displeja.
- ✓ Na displeji sa zobrazí nasledovné:
d0 (štandardný), d1 (stredný), d2 (tmavý)
- ✓ Na displeji sa na niekoľko sekúnd objaví nastavený režim: Displej dvakrát zabliká, kým sa vráti zobrazenie aktuálnej teploty.



POZNÁMKA

- Výrobné nastavenie jas displeja je d0 (štandardný).
- Ak sa vyskytne porucha, jas sa automaticky prestaví na jas d0 (štandardný). Po odstránení poruchy sa jas displeja obnoví na pôvodný jas.

5.10 Vypnutie chladiaceho boxu

1. Vyprázdňte chladiaci box.
2. Vypnite chladiaci box.
3. Vytiahnite pripájací kábel.

Ak chladiaci box dlhší čas nebudete používať:

- Nechajte veko pootvorené. Zabráňte tým tvorbe zápachu.

5.11 Odmrazenie chladiaceho boxu

Vlhkosť vzduchu môže vo vnútri chladiča alebo na výparníku vytvárať námrazu. Tým sa znižuje chladiaci výkon.



POZOR! Nebezpečenstvo poškodenia

Na odstránenie vrstvy námrazy alebo uvoľnenie primrznutých predmetov nepoužívajte tvrdé alebo špicaté nástroje.

Pri odmrazovaní chladiaceho boxu postupujte nasledovne:

1. Vyberte obsah chladiaceho boxu.
2. V prípade potreby ho uskladnite v inom chladiacom zariadení, aby zostal chladený.
3. Vypnite zariadenie.
4. Veko nechajte otvorené.
5. Utrite rozmrazenú vodu.

5.12 Výmena poistky striedavého prúdu



NEBZPEČENSTVO! Nebezpečenstvo úrazu elektrickým prúdom

Nedodržanie tohto varovania bude mať za následok smrť alebo vážne poranenie.

Pred výmenou poistky zariadenia odpojte zdroj napájania a pripájacie káble.

1. Odpojte prívod elektrickej energie do zariadenia.
2. Vytiahnite pripájací kábel.
3. Vypáčte vložku poistky (obr. **4** 2, strane 5) s pomocou skrutkovača.
4. Vymeňte chybnú sklenenú poistku za novú poistku rovnakého typu a s rovnakou hodnotou (4 A, 250 V).
5. Zatlačte poistkovú vložku znova naspäť do krytu.
6. Znovu pripojte prívod elektrickej energie do zariadenia.

5.13 Výmena poistky jednosmerného prúdu

1. Odpojte prívod elektrickej energie do zariadenia.
2. Vypáčte kryt poistky (obr. **4** 3, strane 5), aby ste sa dostali k poistke.
3. Vyklopte kryt poistky dozadu a s pomocou háku vyberte poistku.
4. Vymeňte chybnú poistku za novú rovnakého typu (štandardná automobilová poistka, nožová, 10 A).
5. Znovu nasadíte kryt poistky.
6. Znovu pripojte prívod elektrickej energie do zariadenia.

5.14 Výmena poistky zástrčky na jednosmerný prúd

- Vymeňte poistku zástrčky jednosmerného prúdu, pozri obr. **14**, strane 12.

5.15 Výmena dosky svetelných vodičov



POZOR! Nebezpečenstvo poškodenia

Kontrolku smie vymeniť len výrobca, servisný technik alebo osoba s podobnou kvalifikáciou, aby sa zabránilo nebezpečenstvu.

6 Čistenie a údržba



VÝSTRAHA! Nebezpečenstvo úrazu elektrickým prúdom

Nedodržanie tohto varovania môže mať za následok smrť alebo vážne poranenie.

Pred každým čistením a ošetrovaním odpojte zariadenie od napájania.



POZOR! Nebezpečenstvo poškodenia

- Chladiace zariadenie nikdy nečistíte pod tečúcou vodou alebo dokonca vo vode.
- Na čistenie nepoužívajte ostré čistiace prostriedky alebo tvrdé predmety, pretože by mohli poškodiť chladiace zariadenie.

- ▶ Vyčistite chladiace zariadenie zvnútra a zvonku príležitostne vlhkou handričkou.
- ▶ Zabezpečte, aby vetracie a odvzdušňovacie otvory zariadenia boli bez prachu a nečistôt, aby sa teplo vznikajúce pri prevádzke mohlo odvádzať a aby sa zariadenie nepoškodilo.

7 Odstraňovanie porúch

Problém	Možná príčina	Náprava
Zariadenie nefunguje, LED nesvieti.	Pripojená zásuvka nevedie napätie.	Pripojenie k zásuvke s jednosmerným prúdom: Vo väčšine vozidiel musí byť zapnuté zapalovanie, aby do zásuvky s jednosmerným prúdom bolo privádzané napätie. Pripojenie k zásuvke so striedavým prúdom: Vyskúšajte inú zásuvku.
	Jedna z poistiek zariadenia je chybná.	Vymeňte chybnú poistku zariadenia, pozri kap. „Výmena poistky striedavého prúdu“ na strane 328 alebo kap. „Výmena poistky jednosmerného prúdu“ na strane 328.
	Integrovaný adaptér striedavého prúdu je chybný.	Opravu môže vykonať iba autorizovaný zákaznícky servis.

Problém	Možná príčina	Náprava
Zariadenie nechladí (zástrčka je zasunutá, LED „POWER“ svieti).	Kompresor je chybný.	Opravu môže vykonať iba autorizovaný zákaznícky servis.
Zariadenie nechladí (zástrčka je zasunutá, LED „POWER“ bliká oranžovo, displej je vypnutý).	Indikátor batérie je nastavený na príliš vysokú hodnotu.	Zvoľte nižšie nastavenie indikátora batérie.
	Napätie batérie nie je dostatočné.	Skontrolujte batériu a v prípade potreby ju nabite.
Pri prevádzke z výstupu s jednosmerným prúdom: Zapaľovanie je zapnuté, prístroj nefunguje a LED nesvieti.	Výstup s jednosmerným prúdom je znečistený. To spôsobuje zlý elektrický kontakt.	Keď sa zástrčka chladiaceho boxu vo výstupe s jednosmerným prúdom veľmi zohreje, musí sa buď vyčistiť výstup s jednosmerným prúdom alebo zástrčka pravdepodobne nie je správne zmontovaná.
	Poistka zástrčky na jednosmerný prúd je prehorená.	Vymeňte poistku v zástrčke na jednosmerný prúd, pozri kap. „Výmena poistky zástrčky na jednosmerný prúd“ na strane 328.
	Poistka jednosmerného prúdu zariadenia prehorela.	Vymeňte chybnú poistku, pozri kap. „Výmena poistky jednosmerného prúdu“ na strane 328.
	Poistka vozidla je prehorená.	Vymeňte poistku výstupu s jednosmerným prúdom vozidla. Pozrite si návod na obsluhu vášho vozidla.
Na displeji sa zobrazí hlásenie chyby (napr. „Err1“) a zariadenie nechladí.	Zariadenie sa vyplo kvôli internej prevádzkovej poruche.	Opravu môže vykonať iba autorizovaný zákaznícky servis.

7.1 Veko za zabudovaným dorazom (iba modely CFF 35, CFF 45)

Ak bolo veko vytlačené za zabudovaný doraz, postupujte takto (obr. 15, strane 12):

- ▶ Podoprite veko jednou rukou (**A**).
- ▶ Druhou rukou pridržite západku dole (**B**).

**UPOZORNENIE! Nebezpečenstvo ohrozenia zdravia**

Nedodržanie tohto upozornenia môže mať za následok drobné alebo stredne ťažké poranenie.

Prí zatváraní veka dávajte pozor, aby ste si neprivreli palec.

**POZOR! Nebezpečenstvo poškodenia**

Nedodržanie tohto pokynu môže viesť k odlomeniu veka.

- ▶ Zatvorte veko čo najviac tak, aby ste si neprivreli palec, pritom pridržujte západku dole, aby ste zabránili jej zlomeniu.
- ✓ Veko by teraz malo byť približne v uhle zobrazenom na obrázku (obr. 15, strane 12).
- ▶ Odtiahnite ruku zo západky (**B**), a pokračujte v zatváraní veka po celej dráhe.

**POZNÁMKA**

Na konci zatvárania sa závesy môžu uvoľniť zo svojej správnej polohy. Veko dajte naspäť do polohy nasledovne:

- Súčasne stlačte západky na oboch stranách veka.
- Nadvihnite veko a dajte ho naspäť do polohy.

8 Záruka

Platí zákonom stanovená záručná lehota. Ak je výrobok poškodený, obráťte sa na svojho predajcu alebo pobočku výrobcu vo svojej krajine (pozri domestic.com/dealer).

Ak žiadate o vybavenie opravy alebo nárokov vyplývajúcich zo záruky, k zaslanému produktu musíte priložiť nasledujúce dokumenty:

- Kópiu faktúry s dátumom kúpy,
- Dôvod reklamácie alebo opis chyby.

Upozorňujeme Vás, že samooprava alebo neodborná oprava môže mať za následok ohrozenie bezpečnosti a zánik záruky.

9 Likvidácia

Recyklácia výrobkov s integrovanými batériami, nabíjateľnými batériami alebo svetelnými zdrojmi



➤ Ak výrobok obsahuje integrované batérie, nabíjateľné batérie alebo svetelné zdroje, nemusíte ich pred likvidáciou vyberať.

➤ Keď výrobok chcete definitívne vyradiť z prevádzky, informujte sa v najbližšom recyklačnom stredisku alebo u svojho špecializovaného predajcu o príslušných predpisoch týkajúcich sa likvidácie.



➤ Výrobok je možné bezplatne zlikvidovať.

Recyklácia obalového materiálu



➤ Obalový materiál dávajte podľa možnosti do príslušného recyklovateľného odpadu.

10 Technické údaje

Ďalšie informácie o výrobku získate prostredníctvom QR kódu na energetickom štítku na výrobku alebo na stránke eprel.ec.europa.eu.

	CFF12	CFF20	CFF35
Celkový objem:	13 l	21 l	34 l
Pripájacie napätie:	12/24 V --- 100 až 240 V \sim		
Menovitý prúd:	12 V --- : 6 A 24 V --- : 3,3 A 240 V \sim : 0,35 A	12 V --- : 6,5 A 24 V --- : 3,4 A 240 V \sim : 0,38 A	12 V --- : 7,8 A 24 V --- : 3,5 A 240 V \sim : 0,4 A
Chladiaci výkon:	+20 °C až -18 °C/+68 °F až +0 °F		
Klimatická trieda:	N, T		
Teplota okolia:	(+16 °C až +43 °C/+60 °F až +110 °F)		
Chladiace médium:	R134a		
Množstvo chladiva:	26 g	28 g	34 g
Ekvivalent CO ₂ :	0,037 t	0,040 t	0,049 t
Potenciál globálneho otepľovania (GWP):	1430		

	CFF12	CFF20	CFF35
Emisie hluku:	44 dB(A)	48 dB(A)	45 dB(A)
Rozmery (Š × V × H) (vrátane rukovätí):	–	283 × 430 × 660 m m	715 × 407 × 398 mm
(Š × V × H) (bez rukovätí):	235 × 380 × 562 m m	283 × 430 × 533 m m	590 × 500 × 443 m m
Hmotnosť:	9,4 kg	10,5 kg	17,2 kg

	CFF45	CFF70DZ
Celkový objem:	44 l	70 l (30 l/40 l)
Pripájacie napätie:	12/24 V \equiv 100 až 240 V \sim	
Menovitý prúd:	12 V \equiv : 8,6 A 24 V \equiv : 3,8 A 240 V \sim : 0,41 A	12 V \equiv : 9,0 A 24 V \equiv : 4,0 A 240 V \sim : 0,34 A
Chladiaci výkon:	+20 °C až -18 °C/+68 °F až +0 °F	
Klimatická trieda:	N, T	
Teplota okolia:	(+16 °C až +43 °C/+60 °F až +110 °F)	
Chladiace médium:	R134a	
Množstvo chladiva:	43 g	34 g
Ekvivalent CO ₂ :	0,061 t	0,049 t
Potenciál globálneho otepľo- vania (GWP):	1430	
Emisie hluku:	47 dB(A)	48 dB(A)
Rozmery (Š × V × H) (vrátane rukovätí):	715 × 475 × 398 mm	914 × 500 × 443 mm
(Š × V × H) (bez rukovätí):	590 × 475 × 398 mm	785 × 500 × 443 mm
Hmotnosť:	18,6 kg	26,0 kg

**POZNÁMKA**

Ak je teplota okolia vyššia ako +32 °C (+90 °F), minimálnu teplotu nie je možné dosiahnuť.

Zhoda:



Tento výrobok obsahuje fluórované skleníkové plyny.

Chladiaci agregát je hermeticky uzavretý.

Pečlivě si prosím přečtěte a dodržujte všechny pokyny, směrnice a varování obsažené v tomto návodu k výrobku, abyste měli jistotu, že výrobek budete vždy správně instalovat, používat a udržovat. Tyto pokyny MUSÍ být uchovávány v blízkosti výrobku.

Používáním výrobku tímto potvrzujete, že jste si pečlivě přečetli všechny pokyny, směrnice a varování a že rozumíte podmínkám uvedeným v tomto dokumentu a souhlasíte s nimi. Souhlasíte s používáním tohoto výrobku pouze k určenému účelu a použití a v souladu s pokyny, směrnicemi a varováními uvedenými v tomto návodu k výrobku a v souladu se všemi příslušnými zákony a předpisy. Pokud si nepřečtete a nebudete dodržovat zde uvedené pokyny a varování, může to vést ke zranění vás i ostatních, poškození vašeho výrobku nebo poškození jiného majetku v okolí. Tento návod k výrobku, včetně pokynů, směrnic a varování a související dokumentace může být předmětem změn a aktualizací. Aktuální informace o výrobku naleznete na documents.domestic.com.

Obsah

1	Vysvětlení symbolů	335
2	Bezpečnostní pokyny	336
3	Obsah dodávky	339
4	Použití v souladu s účelem	339
5	Obsluha	342
6	Čištění a péče	351
7	Odstraňování poruch a závad	352
8	Záruka	354
9	Likvidace	354

1 Vysvětlení symbolů



NEBEZPEČÍ!

Bezpečnostní pokyn: Označuje nebezpečnou situaci, která, pokud se jí nezabrání, bude mít za následek smrt nebo vážné zranění.



VÝSTRAHA!

Bezpečnostní pokyn: Označuje nebezpečnou situaci, která, pokud se jí nezabrání, může mít za následek smrt nebo vážné zranění.



UPOZORNĚNÍ!

Bezpečnostní pokyn: Označuje nebezpečnou situaci, která, pokud se jí nezabrání, může mít za následek lehké nebo středně těžké zranění.



POZOR!

Označuje nebezpečnou situaci, která, pokud se jí nezabrání, může mít za následek majetkové škody.

**POZNÁMKA**

Doplňující informace týkající se obsluhy výrobku.

2 Bezpečnostní pokyny



NEBEZPEČÍ! Nedodržení těchto varování bude mít za následek smrt nebo vážné zranění.

Nebezpečí usmrcení elektrickým proudem

- Na člunech a lodích: Při použití síťového napájení je nezbytné, aby byl napájecí zdroj chráněn spínačem FI.
- Nikdy se nedotýkejte odizolovaných vodičů. To platí především pro provoz přístroje v síti na střídavý proud.
- Před uvedením přístroje do provozu zkontrolujte, zda jsou přírodní kabel a zástrčka suché.



VÝSTRAHA! Nedodržení těchto varování by mohlo mít za následek smrt nebo vážné zranění.

Nebezpečí usmrcení elektrickým proudem

- V případě, že je chladicí přístroj viditelně poškozen, nesmíte ho používat.
- Pokud je přírodní kabel tohoto chladicího přístroje poškozen, musí být vyměněn, aby nevzniklo nebezpečí.
- Opravy tohoto chladicího přístroje směřují provádět pouze kvalifikovaní pracovníci. Nesprávné opravy mohou způsobit značné nebezpečí.
- Přístroj zapojte do zásuvek, které zajišťují správné připojení, zejména pokud je třeba přístroj uzemnit.

Nebezpečí požáru

- Při umístění přístroje se ujistěte, že není zachycen nebo poškozen přírodní kabel.
- Přenosné vícenásobné zásuvky nebo přenosné napájecí zdroje neumísťujte v zadní části přístroje.
- Ventilační otvory na krytu přístroje nebo v montážních konstrukcích udržujte bez překážek.
- K urychlení procesu rozmrazování nepoužívejte žádné mechanické předměty ani jiné prostředky s výjimkou těch, které k tomu byly doporučeny výrobcem.
- Okruh chladiva se nesmí poškodit.

Nebezpečí ohrožení zdraví

- Tento přístroj mohou používat děti od 8 let a osoby se sníženými fyzickými, smyslovými nebo duševními schopnostmi nebo s nedostatečnými zkušenostmi a znalostmi, pokud jsou pod dohledem nebo obdržely pokyny týkající se používání přístroje bezpečným způsobem a porozuměly souvisejícím nebezpečím.
- Děti si s přístrojem nesmí hrát.
- Čištění a běžnou údržbu nesmějí provádět děti bez dozoru.
- Děti ve věku od 3 do 8 let mohou chladicí přístroje plnit a vyprazdňovat.

Nebezpečí výbuchu

- Neskladujte v chladicím přístroji výbušné látky, jako např. spreje s hořlavým hnacím plynem.

**UPOZORNĚNÍ! Nedodržení těchto upozornění by mohlo mít za následek lehké nebo střední zranění.****Nebezpečí usmrcení elektrickým proudem**

- Odpojte chladicí přístroj od elektrického napájení
 - před každým čištěním a údržbou,
 - po každém použití.

Nebezpečí ohrožení zdraví

Aby se zabránilo kontaminaci potravin, dodržujte prosím následující pokyny:

- Zkontrolujte, zda chladicí výkon přístroje odpovídá požadavkům potravin nebo léčiv, které chcete skladovat.
- Skladujte potraviny pouze v originálním balení nebo ve vhodných nádobách.
- Otevření chladicího přístroje na delší dobu může způsobit značné zvýšení teploty v přihrádkách přístroje.
- Pravidelně čistěte povrchy, které se mohou dostat do kontaktu s potravinami a přístupnými odtokovými systémy.
- Je-li přístroj ponechán prázdný po dlouhou dobu:
 - Vypněte přístroj.
 - Odmrazte přístroj.
 - Vyčistěte a vysušte přístroj.
 - Nechejte víko otevřené, aby se zabránilo tvorbě plísně uvnitř přístroje.

**POZOR! Nebezpečí poškození**

- Zkontrolujte, zda údaj o napětí na typovém štítku odpovídá údaji pro zdroje napájení.
- Připojte chladicí přístroj pouze následujícím způsobem:
 - Připojte přívodní kabel na stejnosměrný proud k síti stejnosměrného proudu ve vozidle
 - Nebo přívodní kabel pro střídavý proud k síti střídavého proudu
- Nikdy nevytahujte zástrčku ze zásuvky tahem za kabel.
- Je-li chladicí přístroj připojen do stejnosměrné zásuvky, odpojte chladicí přístroj a jiné spotřebiče od baterie vozidla ještě před připojením rychlonabíjecího zařízení.
- Je-li chladicí přístroj připojen do stejnosměrné zásuvky, odpojte chladicí přístroj nebo jej vypněte, když vypínáte motor. V opačném případě může dojít k vybití baterie vozidla.
- Chladicí přístroj není vhodný k přepravě leptavých látek nebo látek s obsahem rozpouštědel.
- Izolace chladicího přístroje obsahuje hořlavý cyklopentan a vyžaduje speciální postupy likvidace. Chladicí přístroj odevzdejte na konci jeho životního cyklu do vhodného střediska pro recyklaci.
- Nepoužívejte uvnitř chladicího přístroje žádné elektrické přístroje, pouze pokud jsou k tomu takové přístroje doporučeny výrobcem.
- Chladicí přístroj neinstalujte v blízkosti otevřeného ohně nebo jiných tepelných zdrojů (topení, přímé sluneční záření, plynová kamna apod.).
- **Riziko přehřátí!**

Zajistěte, aby bylo vždy kolem chladicího zařízení ze všech čtyř stran alespoň 50 mm volného místa k větrání. Větrací prostor udržujte volný bez jakýchkoli předmětů, které by mohly překážet proudu vzduchu a zabránit tak chlazení součástí zařízení.

Chladicí zařízení neumísťujte do uzavřených schránek nebo prostor, kde nemůže proudit vzduch.
- Pamatujte, že nesmějí být zakryty větrací otvory.
- Do vnitřní nádoby nelijte žádné kapaliny ani do ní nedávejte led.
- Nikdy neponořujte chladicí přístroj do vody.
- Chladicí přístroj a kabely chraňte před horkem a vlhkem.
- Přístroj nesmí být vystaven dešti.

3 Obsah dodávky

Položka na obr. 1, strana 3	Množství	Popis
1	1	Chladicí box
2	1	Přívodní kabel pro přípojku stejnosměrného proudu
3	1	Přívodní kabel pro přípojku střídavého proudu
4	2	Pouze CFF20, CFF35, CFF45, CFF70DZ: Sada rukojeti, sestávající z částí: <ul style="list-style-type: none"> • 4 držáky • 2 madla • 8 upevňovací šrouby • 1 imbusový klíč
5	1	Pouze CFF12: Popruh
–	1	Návod k obsluze

4 Použití v souladu s účelem

Chladicí přístroj je vhodný pro chlazení potravin. Chladicí přístroj je určen i k provozu ve vozidlech nebo na lodích.

Chladicí přístroj je určen k ovládání z palubního napájecího zdroje stejnosměrného proudu ve vozidle nebo lodi, pomocné baterie stejnosměrného proudu nebo napájecího zdroje střídavého proudu.

Chladicí přístroj je vhodný k použití při kempování.

Chladicí zařízení je určeno pro použití v domácnostech a podobných aplikacích, jako jsou

- kuchyně pro personál v obchodech, kancelářích a jiných pracovních prostorech,
- farmy,
- klienti v hotelech, motelech a jiných prostředích rezidenčního typu,
- ubytovací zařízení typu bed and breakfast,
- cateringové a jiné nebytové aplikace.

Tento výrobek je vhodný pouze k určenému účelu a použití v souladu s tímto návodem.

Tento návod poskytuje informace, které jsou nezbytné pro řádnou instalaci a/nebo provoz výrobku. Nedostatečná instalace a/nebo nesprávný provoz či údržba povedou k neuspokojivému výkonu a možné závadě.

Výrobce nepřijímá žádnou odpovědnost za jakékoli zranění nebo poškození výrobku vyplývající z následujícího:

- Nesprávné sestavení nebo připojení včetně nadměrného napětí
- Nesprávná údržba nebo použití jiných náhradních dílů než původních dílů dodaných výrobcem
- Změna výrobku bez výslovného souhlasu výrobce
- Použití k jiným účelům, než jsou popsány v tomto návodu

Společnost Dometic si vyhrazuje právo změnit vzhled a specifikace výrobku.

Popis funkce

Chlazení je provedeno pomocí chladicího okruhu s kompresorem s nízkými nároky na údržbu. Velkorysá izolace a výkonný kompresor zajišťují účinné a rychlé chlazení.

Chladicí box je vhodný k mobilnímu využití.

Chladicí box dokáže odolat krátkodobému sklonu 30°, například na lodích.



4.1 Funkční rozsah

- Síťový zdroj k prioritnímu spínání k připojení ke střídavému napětí
- Třístupňový snímač baterie k ochraně baterie vozidla
Při nízkém napětí baterie se automaticky vypíná
- Displej se zobrazováním teploty ve °C a °F
- Nastavení teploty: Pomocí dvou tlačítek v krocích po 1 °C (nebo 2 °F)
- Zobrazení funkce stmívání se 3 úrovněmi jasu
- Odnímatelný držák na šálky (pouze CFF12)
- Odnímatelný vnitřní koš (pouze CFF35, CFF45, CFF70DZ)
- Odnímatelné rukojeti (pouze CFF20, CFF35, CFF45, CFF70DZ)

4.2 Ovládací a indikační prvky

Západky víka (obr. 2, strana 4)

Ovládací panel (obr. 3, strana 5)

Položka	Popis	Vysvětlení
1	ON (ZAPNUTO) OFF (VYPNUTO)	Zapnutí nebo vypnutí chladicího boxu, pokud tlačítko podržíte jednu až dvě vteřiny stisknuté
2	POWER (NAPÁJENÍ) „  “	Indikace stavu LED svítí zeleně: Kompresor je zapnutý LED svítí oranžově: Kompresor je vypnutý LED bliká oranžově: Displej automaticky vypnutý z důvodu nízkého napětí baterie
3	CHYBA	LED bliká červeně: Zapnutý přístroj není připraven k provozu
4	–	Displej, zobrazuje hodnoty Pouze CFF 70DZ: Na jednu zónu je vždy jeden displej
5	SET (NASTAVENÍ)	Výběr režimu zadávání – Nastavení teploty – Zobrazení stupňů Celsia nebo Fahrenheita – Nastavení snímače baterie – Nastavení jasu displeje
6	DOWN –	Jedním klepnutím snížíte hodnotu
7	UP +	Jedním klepnutím zvýšíte hodnotu
8		Pouze CFF 70DZ: Indikace stavu: LED svítí modře, když přihrádka chladí

Přívodní zdířky (obr. 4, strana 5)

Položka	Popis
1	Přívodní zdířka napájení střídavým napětím
2	Držák pojistky střídavého proudu

Položka	Popis
---------	-------

- | | |
|---|--|
| 3 | Kryt pojistky stejnosměrného proudu |
| 4 | Přívodní zdířka napájení stejnosměrným napětím |

5 Obsluha

Abyste zabránili odpadu z potravin, dbejte následujícího:

- Udržujte výkyvy teploty co nejnižší. Chladicí přístroj otevírejte pouze na nezbytně nutnou dobu. Potraviny skladujte takovým způsobem, aby vzduch mohl stále dobře cirkulovat.
- Teplotu nastavte podle množství a typu potravin.
- Potraviny mohou snadno pohlcovat nebo uvolňovat zápach nebo vůni. Potraviny vždy uchovávejte zakryté nebo v uzavřených nádobách/lahvích.

5.1 Před prvním použitím



POZNÁMKA

Dříve než uvedete nový chladicí box do provozu, musíte jej z hygienických důvodů očistit vlhkou utěrkou jak zevnitř, tak zevně (viz též kap. „Čištění a péče“ na straně 351).

Montáž rukojeti (pouze CFF20, CFF35, CFF45, CFF70DZ) (obr. 5, strana 6)

Rukojeti jsou dodány volně, nenamontované. Pokud si přejete rukojeti namontovat, postupujte takto:

1. Sestavte vždy ze dvou držáků (1) a jednoho madla (2) celou rukojeť.
2. Upevněte držáky pomocí dodaných šroubů do připravených otvorů.

Změna směru zavírání víka

- **CFF70DZ:** Při změně směru zavírání víka postupujte podle obrázku (obr. 6, strana 7).

Otevření nebo sejmutí víka (obr. 7, strana 8)

- Chcete-li víko otevřít, odjistěte ho (A).
- CFF35, CFF45:** Víko lze otevřít z obou stran.

- **CFF35, CFF45:** Chcete-li víko sejmut, odjistěte obě strany současně (**B**).
CFF12, CFF20, CFF70DZ: Chcete-li víko sejmut, zatlačte víko za dorazovou polohu (**B**).

Dorazová poloha víka (obr. 8, strana 9)

Víko má vestavěnou dorazovou polohu (**A**). Víko netlačte za vestavěný doraz (**B**).



POZOR! Nebezpečí poškození

CFF35, CFF45: Pokud je víko zatlačené příliš daleko, postupujte podle kroků popsanych v kap. „Víko za vestavěným dorazem (pouze CFF35, CFF45)“ na straně 353.

Vyjmutí držáku na šálky (pouze CFF12) (obr. 9, strana 9)

- Pro přístup k praktickému úložnému prostoru zvedněte držáky na šálky.

Vyjmutí koše (obr. 10, strana 10 a obr. 11, strana 10)



POZOR! Nebezpečí poškození

Vyjmutím koše s otevřeným víkem se může poškrábat víko a deformovat koš. Před vyjmutím koše doporučujeme odstranit víko.

Výběr jednotek pro zobrazení teploty

Jednotky zobrazující teplotu lze přepínat mezi stupněm Celsia a Fahrenheita takto:

1. Zapněte chladicí box.
 2. **CFF12, CFF20, CFF35, CFF45:** Stiskněte dvakrát tlačítko „SET“ (obr. 3 5, strana 5).
CFF70DZ: Stiskněte třikrát tlačítko „SET“ (obr. 3 5, strana 5).
 3. Pomocí tlačítek „UP +“ (obr. 3 7, strana 5) nebo „DOWN –“ (obr. 3 6, strana 5) vyberte stupně Celsia nebo Fahrenheita.
- ✓ Displej zobrazuje na několik sekund nastavenou jednotku teploty. Displej několikrát zabliká dříve, než se vrátí k aktuální teplotě.

5.2 Úspora energie

- Zvolte dobře větrané místo, které je chráněno před přímým slunečním zářením.
- Teplé pokrmy nechejte před uložením do chladicího přístroje vychladnout.
- Neotevírejte chladicí přístroj častěji, než je nezbytně nutné.
- Nenechávejte chladicí přístroj otevřený déle, než je nutné.

- Pokud je chladicí box vybavený zásobníkem: Pro optimální spotřebu elektrické energie umístěte zásobník podle polohy při dodání.
- Pravidelně ověřujte, že těsnění víka stále řádně sedí.
- Odmrazte chladicí box, jakmile se vytvoří vrstva ledu.
- Zabraňte vzniku zbytečně nízkých vnitřních teplot.

5.3 Připojení chladicího boxu

Připojení k baterii (vozidla nebo lodi)

Chladicí box lze provozovat na 12 V nebo 24 V $\overline{=}$.



POZOR! Nebezpečí poškození

Odpojte chladicí box a jiné spotřebiče od baterie dříve, než připojíte baterii k rychlonabíječce.

Přepětí může poškodit elektronické systémy přístrojů.

Z bezpečnostních důvodů je chladicí box vybaven elektronickým systémem, který zabraňuje obrácení polarity. Tím je chladicí box při připojení k baterii chráněn před zkratováním.

Použití zástrčky stejnosměrného proudu s pojistkou



POZOR! Nebezpečí poškození

K ochraně zařízení obsahuje dodaný kabel stejnosměrného proudu pojistku uvnitř zástrčky. **Neodstraňujte** zástrčku stejnosměrného proudu s pojistkou.

Používejte pouze dodaný kabel stejnosměrného proudu.

1. Připojte přívodní kabel na stejnosměrný proud (obr. **1** 2, strana 3) ke zdířce stejnosměrného proudu chladicího boxu (obr. **4** 4, strana 5).
2. Připojte přívodní kabel k zásuvce stejnosměrného proudu.

Připojení k napájecí síti střídavého proudu



NEBEZPEČÍ! Nebezpečí usmrcení elektrickým proudem

Nedodržení těchto varování bude mít za následek smrt nebo vážné zranění.

- Nikdy nemanipulujte se zástrčkami a spínači s mokřkýma rukama nebo pokud stojíte v moku.
- Pokud používáte chladicí box na palubě lodi, která je připojena k napájecí síti střídavého proudu, musíte vždy instalovat mezi napájení střídavého proudu a chladicí box proudový chránič. Poradte se s odborníkem.

Chladicí boxy mají integrovaný vícenapěťový napájecí adaptér s prioritním obvodem pro připojení k napájecímu zdroji střídavého proudu. Prioritní obvod automaticky přepíná na provoz na střídavý proud, je-li přístroj připojen k napájecí síti na střídavý proud, i když je přívodní kabel na stejnosměrný proud stále připojen.

Při přepínání mezi napájením střídavého proudu a napájením z baterie se může na několik minut rozsvítit červená kontrolka LED.

1. Připojte přívodní kabel na střídavý proud (obr. **1** 3, strana 3) k zásuvce střídavého napětí chladicího boxu (obr. **4** 1, strana 5).
2. Připojte přívodní kabel k zásuvce střídavého proudu.

5.4 Použití snímače stavu baterie

Přístroj je vybaven víceúrovňovým snímačem baterie, který chrání vaši baterii při připojování k palubní síti před příliš hlubokým vybitím.

Pokud chladicí box používáte ve vozidle s vypnutým zapalováním, dojde k samočinnému vypnutí chladicího boxu, jakmile napájecí napětí poklesne pod předem definovanou hodnotu. Chladicí box se opět zapne, jakmile je nabitím baterie dosaženo napětí k opětovnému zapnutí.



POZOR! Nebezpečí poškození

Po vypnutí snímačem baterie nebude baterie již plně nabitá. Zamezte opakovanému spouštění nebo provozu elektrických spotřebičů bez delších fází nabíjení. Zajistěte dobití baterie.

V režimu „HIGH“ je snímač stavu baterie aktivován rychleji než ve stupních „LOW“ a „MED“ (viz tabulka níže).

Režim snímače stavu baterie	LOW	MED	HIGH
Vypínací napětí při 12 V	10.1 voltů	11.2 voltů	11.8 voltů
Napětí k opětovnému zapnutí při 12 V	11.4 voltů	12.2 voltů	12.6 voltů
Vypínací napětí při 24 V	21.5 voltů	24.1 voltů	24.6 voltů
Napětí k opětovnému zapnutí při 24 V	23.0 voltů	25.3 voltů	26.2 voltů

Režim snímače stavu baterie lze vybrat takto:

1. Zapněte chladicí box.
 2. Stiskněte tlačítko „SET“ (obr. **3** 5, strana 5):
 - **CFF12, CFF20, CFF35, CFF45:** Třikrát.
 - **CFF70DZ:** Čtyřikrát.
 3. Pomocí tlačítek „UP +“ (obr. **3** 7, strana 5) nebo „DOWN –“ (obr. **3** 6, strana 5) vyberte režim snímače baterie.
- ✓ Na displeji se zobrazí následující hlášení:
Lo (LOW), MEd (MED), Hi (HIGH)
 - ✓ Displej zobrazuje na několik sekund nastavený režim. Displej několikrát zabliká dříve, než se vrátí k aktuální teplotě.



POZNÁMKA

Pokud je chladicí box napájen ze startovací baterie, vyberte režim snímače baterie „HIGH“. Pokud je chladicí box připojen k napájecí baterii, stačí režim snímače „LOW“.

5.5 Použití chladicího boxu



POZOR! Nebezpečí přehřátí

Vždy zajistěte dostatečné větrání, aby se teplo vytvářené během provozu mohlo rozptýlit. Pamatujte, že nesmí být zakryty větrací otvory. Zajistěte, aby byl chladicí přístroj postaven v dostatečné vzdálenosti od stěn nebo předmětů tak, aby mohl vzduch cirkulovat.

1. Postavte chladicí box na pevný základ.
Dbejte na to, aby nebyly nikdy zakryty větrací otvory, které slouží k odvádění zahřátého vzduchu. Doporučujeme dodržet mezeru nejméně 50 mm kolem větracích otvorů.

**POZOR! Nebezpečí poškození**

Postavte chladicí box tak, jak je vidět na obrázku (obr. **1**, strana 3). Pokud budete chladicí box používat v jiné orientaci, může dojít k poškození.

2. Připojte chladicí box (viz kap. „Připojení chladicího boxu“ na straně 344).

**POZOR! Nebezpečí v případě velmi nízké teploty**

Dbejte, aby byly v chladicím boxu skladovány pouze předměty nebo potraviny, které je dovoleno chladit za nastavené teploty.

3. Stiskněte tlačítko „ON/OFF“ (obr. **3** 1, strana 5) na jednu až dvě sekundy.
 - ✓ LED „“ se rozsvítí (obr. **3** 2, strana 5).
 - ✓ Zapne se displej (obr. **3** 4, strana 5) a zobrazí aktuální teplotu.
 - ✓ Chladicí box zahájí chlazení vnitřního prostoru.

**POZNÁMKA**

Při provozu z baterie se displej automaticky vypne, je-li napětí baterie nízké. LED „“ zabliká oranžově.

Zajištění víka chladicího boxu

1. Zavřete víko.
2. Zatlačte západku (obr. **2**, strana 4) dolů tak, aby slyšitelně zacvakla.

**POZNÁMKA**

CFF 35, CFF 45: Při zajištění víka se přesvědčte, že jsou oba kolíky na straně západky zcela zajištěny, aby víko dobře těsnilo. Jedna západka může zapadnout mírně před druhou. Pokud není víko rovnoměrně uzavřeno na obou stranách, zatlačte jej, dokud neuslyšíte druhé cvaknutí.

5.6 Uchytení chladicího boxu během přepravy (CFF 12)

Při přepravě chladicího boxu ve vozidle můžete přístroj uchytit bezpečnostním pásem nebo stahovacími pásy na zavazadla, aby zůstal ve své poloze.

**VÝSTRAHA!**

Ujistěte se, že je chladicí box upevněn správně. Jinak by se mohl uvolnit a způsobit vážná zranění cestujícím při prudkém brzdění.

Uchycení bezpečnostním pásem

- ▶ Postupujte podle obrázku (obr. **12**, strana 11).

Uchycení stahovacími pásy na zavazadla

- ▶ Postupujte podle obrázku (obr. **13**, strana 11).

5.7 Nastavení teploty

CFF12, CFF 20, CFF 35, CFF 45

1. Jednou stiskněte tlačítko „SET“ (obr. **3** 5, strana 5).
 2. Nastavte pomocí tlačítek „UP +“ (obr. **3** 7, strana 5) nebo „DOWN –“ (obr. **3** 6, strana 5) teplotu chlazení.
- ✓ Na displeji se zobrazí na několik sekund teplota chlazení. Displej několikrát zabliká a poté se opět zobrazí aktuální teplota.

CFF 70DZ

1. Stiskněte tlačítko „SET“ (obr. **3** 5, strana 5):
 - jednou pro velkou přihrádku
 - dvakrát pro malou přihrádku
 - ✓ Displej vybrané přihrádky bliká.
 2. Nastavte pomocí tlačítek „UP +“ (obr. **3** 7, strana 5) nebo „DOWN –“ (obr. **3** 6, strana 5) teplotu chlazení.

Každou přihrádku lze nastavit tak, aby pracovala jako přihrádka chladničky nebo mrazicího boxu.
- ✓ Na displeji vybrané přihrádky se zobrazí na několik sekund teplota chlazení. Displej několikrát zabliká a poté se opět zobrazí aktuální teplota.

5.8 Vypnutí nebo zapnutí přihrádky (CFF 70DZ)

Je-li vyžadována pouze jedna přihrádka, lze pro úsporu energie vypnout druhou přihrádku.

Vypnutí přihrádky

Zobrazuje-li displej přihrádky teplotu, můžete přihrádku vypnout takto:

1. Stiskněte tlačítko „SET“ (obr. **3** 5, strana 5):
 - Jednou pro velkou přihrádku
 - Dvakrát pro malou přihrádku
- ✓ Displej příslušné přihrádky bliká.
2. Stiskněte tlačítko spínače a vypínače (obr. **3** 1, strana 5).
- ✓ Nápis „OFF“ (Vypnuto) bliká pět sekund na displeji příslušné chladicí přihrádky, poté se zobrazí „OFF“.

Zapnutí přihrádky

Zobrazuje-li displej přihrádky „OFF“ (Vypnuto), můžete přihrádku zapnout takto:

1. Stiskněte tlačítko „SET“ (obr. **3** 5, strana 5):
 - Jednou pro velkou přihrádku
 - Dvakrát pro malou přihrádku
- ✓ Displej příslušné přihrádky bliká.
2. Stiskněte tlačítko spínače a vypínače (obr. **3** 1, strana 5).
- ✓ Na displeji se zobrazí na několik sekund teplota chlazení. Displej několikrát zabliká a poté se zobrazí aktuální teplota.

5.9 Nastavení jasu displeje

Jas displeje lze ztlumit při slabém okolním osvětlení. Při nastavení úrovně stmívání displeje postupujte následovně:

1. Zapněte chladicí box.
2. Stiskněte tlačítko „SET“ (obr. **3** 5, strana 5):
 - **CFF12, CFF20, CFF35, CFF45**: Čtyřikrát.
 - **CFF70DZ**: Pětkrát.
3. Pomocí tlačítek „UP +“ (obr. **3** 7, strana 5) nebo „DOWN –“ (obr. **3** 6, strana 5) nastavte jas displeje.
- ✓ Na displeji se zobrazí následující hlášení:
d0 (výchozí), d1 (střední), d2 (tmavý)
- ✓ Na displeji se na několik sekund zobrazí nastavený režim. Displej dvakrát zabliká, než se vrátí k aktuální teplotě.

**POZNÁMKA**

- Nastavení jasu displeje z výroby je d0 (výchozí).
- Pokud dojde k poruše, jas se automaticky vrátí k úrovni d0 (výchozí). Po odstranění závady se obnoví nastavený jas.

5.10 Vypnutí chladicího boxu

1. Vyprázdněte chladicí box.
2. Vypněte chladicí box.
3. Vytáhněte přívodní kabel.

Pokud nebudete chladicí box déle používat:

- Nechejte víko pootevřené. Tím se zabrání tvorbě zápachu.

5.11 Odmrazování chladicího boxu

Vzdušná vlhkost se může srážet uvnitř chladicího boxu nebo na výparníku. Tím se snižuje chladicí výkon.

**POZOR! Nebezpečí poškození**

Nepoužívejte k odstraňování ledu nebo k uvolňování přimrzlých předmětů špičaté nástroje.

Při rozmrazování chladicího boxu postupujte takto:

1. Vyjměte obsah z chladicího boxu.
2. Uložte jej případně do jiného chladicího přístroje, aby zůstal v chladu.
3. Vypněte přístroj.
4. Nechejte víko otevřené.
5. Otřete odmrazenou vodu.

5.12 Výměna pojistky střídavého proudu

**NEBEZPEČÍ! Nebezpečí usmrcení elektrickým proudem**

Nedodržení tohoto varování bude mít za následek smrt nebo vážné zranění.

Před výměnou pojistek přístroje odpojte napájení a přívodní kabel.

1. Odpojte přístroj od napájení.

2. Vyměňte přívodní kabel.
3. Uvolněte držák pojistek (obr. **4** 2, strana 5) šroubovákem.
4. Vyměňte vadnou skleněnou pojistku za novou stejného typu a se stejnou hodnotou (4 A, 250 V).
5. Zatlačte držák pojistek opět do krytu.
6. Opět připojte napájení k přístroji.

5.13 Výměna pojistek stejnosměrného proudu přístroje

1. Odpojte přístroj od napájení.
2. Uvolněte kryt pojistek (obr. **4** 3, strana 5) pro přístup k pojistce.
3. Obráťte kryt pojistky a použijte háček k odstranění pojistky.
4. Vadnou pojistku vyměňte za novou pojistku stejného typu (standardní nožová pojistka pro automobily, 10 A).
5. Znovu nasadte kryt pojistky.
6. Opět připojte napájení k přístroji.

5.14 Výměna pojistky stejnosměrné zástrčky

- Vyměňte pojistku stejnosměrné zásuvky, viz obr. **14**, strana 12.

5.15 Výměna desky s optickými vodiči



POZOR! Nebezpečí poškození

Osvětlení může vyměnit pouze výrobce, zástupce servisu nebo podobně kvalifikovaná osoba, aby se zamezilo nebezpečí.

6 Čištění a péče



VÝSTRAHA! Nebezpečí usmrcení elektrickým proudem

Nedodržení tohoto varování by mohlo mít za následek smrt nebo vážné zranění.

Před zahájením jakéhokoliv čištění nebo údržby odpojte výrobek od napájení.



POZOR! Nebezpečí poškození

- Nikdy nečistěte chladicí přístroj pod tekoucí vodou nebo ve vodní lázni.
- K čištění nepoužívejte čisticí písky nebo tvrdé předměty, může dojít k poškození chladničky.

- Pokud je to nutné, očistěte chladicí přístroj zevnitř a zvenčí vlhkým hadříkem.
- Zajistěte, aby nebyly větrací a odvězdušňovací otvory přístroje zaprášené a znečištěné. Tím může být teplo vznikající za provozu odváděno a nedojde k poškození přístroje.

7 Odstraňování poruch a závad

Problém	Možná příčina	Náprava
Přístroj nefunguje, LED nesvítí.	V zásuvce není přítomno napětí.	Zapnuto do zásuvky stejnosměrného proudu: U většiny vozidel musí být před přivedením napájení do zásuvky stejnosměrného proudu zapnuto zapalování. Zapnuto do zásuvky střídavého proudu: Zkuste použít jinou zásuvku.
	Jedna z pojistek přístroje je vadná.	Vyměňte vadnou pojistku přístroje, viz kap. „Výměna pojistky střídavého proudu“ na straně 350 nebo kap. „Výměna pojistek stejnosměrného proudu přístroje“ na straně 351.
	Integrovaný adaptér střídavého proudu je vadný.	Opravu smí provést pouze certifikovaná provozovna zákaznického servisu.
Přístroj nechladí (zástrčka je připojená, svítí LED „POWER“).	Vadný kompresor.	Opravu smí provést pouze certifikovaná provozovna zákaznického servisu.
Přístroj nechladí (zástrčka je připojená, LED „POWER“ bliká oranžově, displej je vypnutý).	Je nastaven příliš vysoko snímač baterie.	Vyberte nižší nastavení snímače baterie.
	Nedostatečné napětí baterie.	Zkontrolujte baterii a případně ji nabijte.

Problém	Možná příčina	Náprava
Provoz ze stejnosměrné zásuvky: Zapalování je zapnuto, přístroj nefunguje a LED nesvítí.	Zásuvka stejnosměrného napětí je znečištěná. Následkem je špatný elektrický kontakt.	Pokud je zástrčka chladicího boxu v zásuvce stejnosměrného proudu velmi horká, buď očistěte objímku, nebo zkontrolujte, zda je zástrčka správně namontována.
	Pojistka zástrčky stejnosměrného proudu je přepálená.	Vyměňte pojistku stejnosměrné zásuvky, viz kap. „Výměna pojistky stejnosměrné zástrčky“ na straně 351.
	Spálená pojistka stejnosměrného proudu přístroje.	Vyměňte vadnou pojistku, viz kap. „Výměna pojistek stejnosměrného proudu přístroje“ na straně 351.
	Pojistka vozidla je přepálená.	Vyměňte pojistku stejnosměrné zásuvky vozidla. Viz návod k obsluze vašeho vozidla.
Na displeji se zobrazuje chybové hlášení (např. „Err1“) a přístroj nechladí.	Interní provozní porucha vypnula přístroj.	Opravu smí provést pouze certifikovaná provozovna zákaznického servisu.

7.1 Víko za vestavěným dorazem (pouze CFF 35, CFF 45)

Pokud bylo víko tlačeno přes vestavěný doraz, postupujte následovně (obr. 15, strana 12):

- ▶ Podepřete víko jednou rukou (**A**).
- ▶ Druhou rukou přidržte západku (**B**).



UPOZORNĚNÍ! Nebezpečí ohrožení zdraví

Nedodržení tohoto upozornění by mohlo mít za následek lehké nebo střední zranění.
Při zavírání víka dávejte pozor, abyste si nepřiskřípli palec.



POZOR! Nebezpečí poškození

Následkem nedodržení pokynů se víko může odlomit.

- ▶ Uzavřete víko co nejvíce, aniž byste si přiskřípli palec, zatímco přidržujete západku, aby nedošlo k jejímu zlomení.
- ✓ Víko by mělo být nyní přibližně pod zobrazeným úhlem (obr. 15, strana 12).

- ▶ Vyměňte ruku ze západky (**B**) a pokračujte v zavírání víka po celé dráze.



POZNÁMKA

Závěsy se mohou během konečného zavírání uvolnit ze správné polohy. Umístěte víko zpět následujícím způsobem:

- Ovládejte západky na obou stranách víka současně.
- Zvedněte a opět umístěte víko.

8 Záruka

Na výrobek je poskytována záruka v souladu s platnými zákony. Pokud je výrobek vadný, obraťte se na svého prodejce nebo na pobočku výrobce ve vaší zemi (viz dometic.com/dealer).

K vyřízení opravy a záruky nezapomeňte spolu s výrobkem odeslat následující dokumenty:

- Kopii účtenky s datem zakoupení,
- Uvedení důvodu reklamace nebo popisu vady.

Upozorňujeme, že oprava svépomocí nebo neodborná oprava může ohrozit bezpečnost a vést ke ztrátě záruky.

9 Likvidace

Recyklace výrobků s nevyměnitelnými bateriemi, dobíjecími bateriemi nebo světelnými zdroji



- ▶ Pokud výrobek obsahuje nevyměnitelné baterie, dobíjecí baterie nebo světelné zdroje, nemusíte je před likvidací odstraňovat.
- ▶ Pokud budete chtít výrobek definitivně zlikvidovat, informace o příslušném postupu v souladu s platnými předpisy pro likvidaci vám sdělí místní recyklační středisko nebo specializovaný prodejce.
- ▶ Výrobek lze bezplatně zlikvidovat.

Recyklace obalového materiálu



- ▶ Obalový materiál likvidujte v odpadu určeném k recyklaci.

Technické údaje

Další informace o výrobku jsou dostupné prostřednictvím QR kódu na energetickém štítku na výrobku nebo na adrese eprel.ec.europa.eu.

	CFF 12	CFF 20	CFF 35
Celkový objem:	13 l	21 l	34 l
Napájecí napětí:	12/24 voltů=== 100 až 240 V~		
Jmenovitý proud:	12 V===: 6 A 24 V===: 3,3 A 240 V~ : 0,35 A	12 V===: 6,5 A 24 V===: 3,4 A 240 V~ : 0,38 A	12 V===: 7,8 A 24 V===: 3,5 A 240 V~ : 0,4 A
Chladicí výkon:	+20 °C až -18 °C (+68 °F až 0 °F)		
Klimatická třída:	N, T		
Okolní teplota:	+16 °C až +43 °C (+60 °F až +110 °F)		
Chladicí médium:	R134a		
Objem chladiva:	26 ss	28 ss	34 ss
Ekvivalent CO ₂ :	0,037 t	0,040 t	0,049 t
Potenciál skleníkových plynů (GWP):	1430		
Hlukové emise:	44 dB (A)	48 dB (A)	45 dB (A)
Rozměry (Š x V x H) (včetně rukojetí):	-	283 x 430 x 660 mm	715 x 407 x 398 mm
(Š x V x H) (bez rukojetí):	235 x 380 x 562 mm	283 x 430 x 533 mm	590 x 500 x 443 mm
Hmotnost:	9,4 kg	10,5 kg	17,2 kg

	CFF 45	CFF70DZ
Celkový objem:	44 l	70 l (30 l/40 l)
Napájecí napětí:	12/24 voltů=== 100 až 240 V~	

	CFF 45	CFF70DZ
Jmenovitý proud:	12 V $\overline{=}$: 8,6 A 24 V $\overline{=}$: 3,8 A 240 V \sim : 0,41 A	12 V $\overline{=}$: 9,0 A 24 V $\overline{=}$: 4,0 A 240 V \sim : 0,34 A
Chladicí výkon:	+20 °C až -18 °C (+68 °F až 0 °F)	
Klimatická třída:	N, T	
Okolní teplota:	+16 °C až +43 °C (+60 °F až +110 °F)	
Chladicí médium:	R134a	
Objem chladiva:	43 ss	34 ss
Ekvivalent CO ₂ :	0,061 t	0,049 t
Potenciál skleníkových plynů (GWP):	1430	
Hlukové emise:	47 dB (A)	48 dB (A)
Rozměry (Š x V x H) (včetně rukojetí):	715 x 475 x 398 mm	914 x 500 x 443 mm
(Š x V x H) (bez rukojetí):	590 x 475 x 398 mm	785 x 500 x 443 mm
Hmotnost:	18,6 kg	26,0 kg

**POZNÁMKA**

Pokud je okolní teplota vyšší než +32 °C (+90 °F), nelze dosáhnout minimální teploty.

Shoda:



Tento výrobek obsahuje fluorované skleníkové plyny.

Chladicí jednotka je hermeticky utěsněná.

A termék mindenkor szakszerű telepítése, használata és karbantartása érdekében kérjük figyelmesen olvassa el az ebben a termék kézikönyvben található utasításokat, irányelveket és figyelmeztetéseket, valamint mindig tartsa be ezeket. Ezt az útmutatót a termék közelében KELL tartani.

A termék használatba vételével Ön kijelenti hogy figyelmesen elolvasta az összes utasítást, irányelvet és figyelmeztetést, valamint megértette és elfogadja az itt leírt szerződési feltételeket. Ön elfogadja, hogy kizárólag a rendeltetésének megfelelő célra és a jelen termék kézikönyvben leírt útmutatásoknak, irányelveknek és figyelmeztetéseknek, valamint a hatályos törvényeknek és szabályozásoknak megfelelően használja ezt a terméket. Az itt leírt utasítások és figyelmeztetések elolvasásának és betartásának elmulasztása saját és mások sérüléséhez, a termék vagy a közelben található más anyagi javak károsodásához vezethet. Ez a termék kézikönyv és a benne található utasítások, irányelvek és figyelmeztetések, valamint a kapcsolódó dokumentációk módosulhatnak és frissülhetnek. Naprakész termékinformációk érdekében kérjük látogasson el a következő honlapra: documents.dometic.com.

Tartalom

1	Szimbólumok magyarázata	357
2	Biztonsági útmutatások	358
3	A csomag tartalma	361
4	Rendeltetésszerű használat	361
5	Üzemeltetés	364
6	Tisztítás és karbantartás	374
7	Hibaelhárítás	374
8	Szavatosság	376
9	Ártalmatlanítás	377
10	Műszaki adatok	377

1 Szimbólumok magyarázata



VESZÉLY!

Biztonsági útmutatás: Veszélyes helyzetet jelöl, amely súlyos sérülést vagy halált okoz, ha nem kerülik el.



FIGYELMEZTETÉS!

Biztonsági útmutatás: Veszélyes helyzetet jelöl, amely súlyos sérülést vagy halált okozhat, ha nem kerülik el.



VIGYÁZAT!

Biztonsági útmutatás: Veszélyes helyzetet jelöl, amely könnyű vagy mérsékelt sérülést okozhat, ha nem kerülik el.

**FIGYELEM!**

Olyan helyzetet jelöl, amely vagyoni kárt okozhat, ha nem kerülik el.

**MEGJEGYZÉS**

A termék kezelésére vonatkozó kiegészítő információk.

2 Biztonsági útmutatások



VESZÉLY! Ezeknek a figyelmeztetéseknek a figyelmen kívül hagyása súlyos vagy halálos sérüléshez vezet.

Áramütés miatti veszély

- Hajóknál: hálózati üzem esetén feltétlenül gondoskodjon arról, hogy az áramellátás FI-relén keresztül legyen biztosítva.
- Soha ne fogjon meg pusztá kézzel csupaszc vezetékeket. Ez mindenekeelőtt a váltakozó áramú hálózatról történő üzemeltetés során érvényes.
- Üzembe helyezés előtt ügyeljen arra, hogy a vezeték és a dugasz száraz legyen.



FIGYELMEZTETÉS! Ezeknek a figyelmeztetéseknek a figyelmen kívül hagyása súlyos, vagy halálos sérüléshez vezethet.

Áramütés miatti veszély

- Ne használja a hűtőkészüléket, ha az láthatóan megsérült.
- Ha a hűtőkészülék tápkábele megsérült, akkor a biztonsági kockázatok elkerülése érdekében ki kell cserélni ezt.
- Ezen a hűtőkészüléken csak szakember végezhet javításokat. A helytelen javítások jelentős veszélyeket okozhatnak.
- A készüléket olyan aljzatba illessze be, amely biztosítja a megfelelő csatlakozást, különösen akkor, ha a készüléket földelni kell.

Tűzveszély

- A készülék elhelyezésekor ügyeljen arra, hogy ne csípje be és ne károsítsa a tápkábelt.
- Ne helyezzen el több hordozható aljzatot, vagy hordozható tápegységet a készülék hátsó részénél.
- A készülékházban, vagy a beépítési szerkezetben lévő szellőzőnyílásokat tilos eltorlaszolni.

- A leolvasztási művelet felgyorsítására ne használjon mechanikus eszközöket, vagy más anyagokat, kivéve, ha a gyártó ezt javasolja.
- Ne tegyen kárt a hűtőkörben.

Egészségkárosodás veszélye

- A készüléket 8 év feletti gyermekek, valamint korlátozott fizikai, érzékelési és mentális képességű, illetve megfelelő tapasztalattal és tudással nem rendelkező személyek csak felügyelet mellett, illetve a készülék biztonságos használatát és az abból eredő veszélyeket megértve használhatják.
- A készülékkel gyerekek nem játszhatnak.
- A tisztítást és a felhasználói karbantartást felügyelet nélküli gyermekek nem végezhetik.
- A 3 és 8 év közötti gyermekek már kivehetnek és berakhatnak élelmiszereket a hűtőkészülékekbe.

Robbanásveszély

- Tilos a hűtőkészülékben robbanékony anyagokat, például gyúlékony hajtógázt tartalmazó permetpalackokat tárolni.



VIGYÁZAT! Ezeknek a felhívásoknak a figyelmen kívül hagyása könnyű vagy mérsékelt sérüléshez vezethet.

Áramütés miatti veszély

- Válassza le a hűtőkészüléket az áramellátásról
 - minden tisztítás és ápolás előtt
 - minden használat után

Egészségkárosodás veszélye

Az élelmiszer szennyeződésének elkerülése érdekében kérjük tartsa be a következő útmutatásokat:

- Ellenőrizze, hogy a készülék hűtőtéljesítménye megfelel-e a hűteni kívánt élelmiszerek vagy gyógyszerek követelményeinek.
- Élelmiszert csak eredeti csomagolásban vagy megfelelő tárolókban szabad tárolni.
- Ha hosszabb időszakokra kinyitja a hűtőkészüléket, azzal jelentősen megnövekedhet a hőmérséklet a készülék rekeszeiben.
- Tisztítsa meg rendszeresen az élelmiszerral érintkező felületeket és a hozzáférhető lefolyórendszereket.

- Ha hosszú időre üresen hagyja a készüléket:
 - Kapcsolja ki a készüléket.
 - Olvassza le a készüléket.
 - Tisztítsa meg és szárítsa meg a készüléket.
 - A készülék belsejében történő penészképződés érdekében hagyja nyitva a fedelet.



FIGYELEM! Károsodás veszélye

- Ellenőrizze, hogy az adattáblán feltüntetett feszültségadatok meg-egyeznek-e a rendelkezésre álló energiaellátás adataival.
- A hűtőkészüléket kizárólag a következő módon csatlakoztassa:
 - Az egyenáramú csatlakozókábelrel a jármű egyenáramú hálózatá-hoz
 - Vagy egy váltakozó áramú hálózati aljzathoz csatlakoztassa a válta-kozó áramú csatlakozókábelt
- Soha ne húzza ki a csatlakozódugót a kábelnél fogva az aljzathból.
- Ha a hűtőkészülék egyenáramú konnektorhoz van csatlakoztatva, a gyorstöltő készülék csatlakoztatása előtt válassza le a hűtőkészüléket és az egyéb fogyasztókat az akkumulátorról.
- Ha a hűtőkészülék egyenáramú konnektorhoz van csatlakoztatva, a motor leállításakor válassza le a hűtőkészüléket, vagy kapcsolja ki azt. Ellenkező esetben a járműakkumulátor lemerülhet.
- A hűtőkészülék nem alkalmas maró hatású vagy oldószert tartalmazó anyagok szállítására.
- A hűtőkészülék szigetelése gyúlékony ciklopentánt tartalmaz, amely speciális ártalmatlanítási eljárásokat igényel. Élettartama végén megfele-lő hulladékkezelő központban adja le a hűtőkészüléket.
- Ne használjon elektromos készülékeket a hűtőkészülék belsejében, kivéve, ha ezeket a készülékeket a gyártó erre a célra javasolja.
- Ne helyezze a hűtőkészüléket nyílt láng vagy más hőforrás (fűtés, erős napsugárzás, gáztűzhely stb.) közelébe.
- **Túlmelegedés kockázata!**
Mindig gondoskodjon arról, hogy a hűtőkészülék mind a négy oldalá-nál legyen legalább 50 mm-nyi szellőzőrés. Minden olyan tárgyat tart-son távol a szellőzőterülettől, amely korlátozná a hűtő szerkezeti elemekhez menő légáramlatot.
Ne helyezze a hűtőkészüléket zárt rekeszekbe vagy olyan területekre, ahol nincs vagy minimális a légáramlás.
- Ügyeljen arra, hogy a szellőzőnyílások ne legyenek lefedve.
- Ne töltsön folyadékokat vagy jeget a belső tartályba.

- Soha ne merítse vízbe a hűtőkészüléket.
- Védje a hűtőkészüléket és a kábeleket a hőtől és a nedvességtől.
- A készüléket ne tegye ki az eső hatásának.

3 A csomag tartalma

Pozíció itt: 1. ábra, 3. oldal	Mennyiség	Leírás
1	1	Hűtőláda
2	1	Csatlakozókábel egyenáramú csatlakozáshoz
3	1	Csatlakozókábel váltakozó áramú csatlakozáshoz
4	2	Csak CFF20, CFF35, CFF45, CFF70DZ modelleknél: Hordozófogantyú, részei: <ul style="list-style-type: none"> • 4 tartóelem • 2 fogantyú • 8 rögzítőcsavar • 1 imbuszkulcs
5	1	Csak CFF12 modelleknél: Vállpánt
-	1	Használati útmutató

4 Rendeltetészerű használat

A hűtőkészülék élelmiszerek hűtésére alkalmas. A hűtőkészülék járművekben és hajókon való üzemeltetésre is alkalmas.

A hűtőkészülék járművek vagy hajók fedélzeti egyenáramú tápellátás aljzatáról vagy külső egyenáramú akkumulátorról, vagy váltakozó áramú tápellátásról is üzemeltethető.

A hűtőkészülék alkalmas kempingezési célú használatra.

Ez a hűtőkészülék háztartási és hasonló környezetekben, például

- üzletek, irodák és egyéb munkahelyek személyzeti konyháiban
- vidéki vendégházakban
- hotelekben, motelekben és más lakóépület típusú környezetekben
- vendégfogadó létesítményekben

- catering és hasonló nem kiskereskedelmi felhasználási területeken alkalmazható

Ez a termék az itt leírt utasításoknak megfelelő rendeltetésszerű használatra alkalmas.

Ez a kézikönyv olyan információkat nyújt, amelyek a termék szakszerű telepítéséhez és/vagy üzemeltetéséhez szükségesek. A hibás telepítés és/vagy a szakszerűtlen üzemeltetés vagy karbantartás elégtelen teljesítményhez és potenciálisan meghibásodáshoz vezethet.

A gyártó nem vállal felelősséget a termék olyan károsodásáért, vagy sérülésekért, amelyek a következőkre vezethetők vissza:

- Hibás összeszerelés vagy csatlakoztatás, ideértve a túlfeszültséget is
- Helytelen karbantartás, vagy a gyártó által szállított eredeti cserealkatrészekről eltérő cserealkatrészek használata
- A termék kifejezett gyártói engedély nélküli módosítása
- Az útmutatóban leírt céloktól eltérő felhasználás

A Dometic fenntartja a termék megjelenésének és specifikációjának módosítására vonatkozó jogát.

A működés leírása

A hűtést alacsony karbantartási igényű, kompresszorral ellátott hűtőkör teszi lehetővé. A megbízható szigetelés és az erős kompresszor hatékony és gyors hűtésről gondoskodik.

A hűtőláda hordozható.

A hűtőláda rövid ideig 30°-os dőlésszöget is elvisel, például hajókon.



4.1 Rendelkezésre álló funkciók

- Elsőbbségi kapcsolást biztosító hálózati tápegység váltakozó áramú tápellátáshoz való csatlakozáshoz
- Háromfokozatú akkumulátorfelügyelő a jármű akkumulátorának védelmére Automatikus kikapcsolás alacsony akkumulátorfeszültség esetén
- Kijelző °C vagy °F egységű hőmérséklet-megjelenítéssel
- Hőmérséklet-beállítás: Két gombbal 1 °C-os (2 °F-es) lépésekben
- Kijelzőfényerő-állító funkció 3 fényerőfokozattal
- Kivehető pohártartó (csak CFF 12 modelleknél)
- Kivehető drótkosár (csak CFF 35, CFF 45, CFF 70DZ modelleknél)
- Levehető hordozófogantyúk (csak CFF 20, CFF 35, CFF 45, CFF 70DZ modelleknél)

4.2 Kezelő- és kijelzőelemek

Fedélreteszek (2. ábra, 4. oldal)

Kezelőpanel (3. ábra, 5. oldal)

Tétel	Leírás	Magyarázat
1	ON KI	A gombot egy-két másodpercig megnyomva a hűtőláda ki- vagy bekapcsolására szolgál
2	POWER „  ”	Állapotjelző A LED zölden világít: A kompresszor be van kapcsolva A LED narancssárgán világít: A kompresszor ki van kapcsolva A LED narancssárgán villog: A kijelző automatikusan kikapcsol alacsony akkumulátorfeszültség esetén
3	HIBA	A LED pirosan villog: A bekapcsolt készülék nem üzemkés
4	–	Kijelző az értékek megjelenítéséhez Csak a CFF 70DZ modellnél: Zónánként egy kijelző található
5	SET	Kiválasztja a beviteli módot – Hőmérséklet-beállítás – Celsius- vagy Fahrenheit-fokos kijelzés – Akkumulátorfelügyelő beállítása – Kijelző fényerejének beállítása
6	DOWN –	Egyszeri megnyomása csökkenti az értéket
7	UP +	Egyszeri megnyomása növeli az értéket
8		Csak a CFF 70DZ modellnél: Állapotjelző: A rekesz hűtésekora LED kéken világít

Csatlakozóaljzatok (4. ábra, 5. oldal)

Tétel	Leírás
1	Csatlakozóaljzat váltakozó áramú tápellátáshoz
2	Váltakozó áramú biztosítéktartó
3	Egyenáramú biztosítékfedél
4	Csatlakozóaljzat egyenáramú tápellátáshoz

5 Üzemeltetés

Az élelmiszerpazarlás elkerülése érdekében vegye figyelembe a következőket:

- Tartsa a lehető legalacsonyabb szinten a hőmérséklet ingadozását. A hűtő ajtaját csak addig tartsa nyitva ameddig ez feltétlenül szükséges. Úgy rendezze el az élelmiszert, hogy a levegő jól tudjon áramolni.
- A hőmérsékletet az élelmiszer mennyiségéhez és típusához állítsa be.
- Az élelmiszerek könnyen felvesznek vagy kibocsátanak szagokat vagy ízeket. Az élelmiszereket mindig lefedve vagy zárt edényekben/palackokban tárolja.

5.1 Az első használat előtt



MEGJEGYZÉS

Az új hűtőládát az üzembe helyezés előtt – higiéniai okokból – tisztítsa meg nedves ruhával belül és kívül (lásd még: „Tisztítás és karbantartás” fejj., 374. oldal).

Fogantyúk felszerelése (csak CFF20, CFF35, CFF45, CFF70DZ modellek-nél) (5. ábra, 6. oldal)

A fogantyúk szétszerelt állapotban vannak mellékelve. A fogantyúk felszerelése esetén a következő módon járjon el:

1. Szerelje össze a fogantyút úgy, hogy két tartóelemet (1) és egy fogantyút (2) egymásba illeszt.
2. Rögzítse a fogantyúkat a mellékelt csavarokkal az erre szolgáló furatokban.

A fedél nyitási irányának megfordítása

- **CFF70DZ:** A fedél nyitási irányának megfordításához az ábrán látható módon járjon el (6. ábra, 7. oldal).

A fedél kinyitása vagy eltávolítása (7. ábra, 8. oldal)

- A fedél nyitásához oldja ki azt (A).
CFF35, CFF45: A fedél mindkét oldalról nyitható.
- **CFF35, CFF45:** A fedél eltávolításához oldja ki a reteszt mindkét oldalon egyszerre (B).
CFF12, CFF20, CFF70DZ: A fedél eltávolításához nyomja a fedelet túl a fedél-ütközőn (B).

Fedélütköző (8. ábra, 9. oldal)

A fedél beépített ütközővel rendelkezik (A). Tilos erőltetve túlhajtani a fedelet az ütközőn (B).

**FIGYELEM! Károsodás veszélye**

CFF35, CFF45: Amennyiben erőltetve túlhajtotta a fedelet az ütközőn, kövesse a következő részben leírt lépéseket: „A fedél túl lett hajtva a beépített ütközőn (csak CFF35, CFF45 modelleknél)” fej., 375. oldal.

Pohártartó eltávolítása (csak CFF12 modellnél) (9. ábra, 9. oldal)

► Emelje ki a pohártartót, és kényelmes tárolóhelyhez férhet hozzá.

A kosár eltávolítása (10. ábra, 10. oldal és 11. ábra, 10. oldal)**FIGYELEM! Károsodás veszélye**

A kosár nyitott fedél mellett történő eltávolítása esetén megkarcolódhat a fedél és eldeformálódhat a kosár. Javasoljuk, hogy távolítsa el a fedelet, mielőtt eltávolítja a kosarat.

A hőmérséklet mértékegységeinek kiválasztása

A hőmérséklet Celsius és Fahrenheit mértékegységekben jeleníthető meg a következő módon:

1. Kapcsolja be a hűtőládát.
 2. **CFF12, CFF20, CFF35, CFF45:** Nyomja meg kétszer a „SET” gombot (3. ábra 5, 5. oldal).
CFF70DZ: Nyomja meg háromszor a „SET” gombot (3. ábra 5, 5. oldal).
 3. Az „UP +” (3. ábra 7, 5. oldal) vagy „DOWN –” (3. ábra 6, 5. oldal) gombok segítségével válassza ki a Celsius-fokot vagy a Fahrenheit-fokot.
- ✓ A kijelző néhány másodpercig mutatja a beállított hőmérséklet-mértékegységet. A kijelző néhányszor villog, mielőtt visszatér az aktuális hőmérséklet kijelzéséhez.

5.2 Energiatakarékosság

- Olyan jól szellőző helyet válasszon ki, amely védve van a közvetlen napsugárzástól.
- Hagyja lehűlni a meleg ételeket, mielőtt azokat hűtés céljára a hűtőkészülékbe helyezné.
- Ne nyissa ki a szükségesnél gyakrabban a hűtőkészüléket.
- Ne hagyja nyitva a szükségesnél hosszabb ideig a hűtőkészüléket.

- Ha a hűtő rendelkezik kosárral: Az optimális energiafogyasztás érdekében a kosarat a kiszállítási helyzetbe pozícionálja.
- Rendszeresen ellenőrizze, hogy a fedél megfelelően illeszkedik-e.
- Olvassa le a hűtőládát, ha abban jég réteg képződött.
- Kerülje a szükségtelenül alacsony hőmérsékletet.

5.3 A hűtőláda csatlakoztatása

Csatlakoztatás akkumulátorra (jármű vagy hajó)

A hűtőláda 12 V vagy 24 V feszültségről üzemeltethető.



FIGYELEM! Károsodás veszélye

Válassza le a hűtőládát és más fogyasztókat az akkumulátorról, mielőtt az akkumulátort gyorstöltő készülékre csatlakoztatná. A túlfeszültség károsíthatja a készülék elektronikáját.

Biztonsági okokból a hűtőláda egy olyan elektronikus rendszerrel rendelkezik, amely megakadályozza a polaritás felcserélését. Ez védi a hűtőládát a rövidre zárástól akkumulátorra csatlakoztatás során.

A biztosítókkal rendelkező egyenáramú dugasz használata



FIGYELEM! Károsodás veszélye

A készülék védelme érdekében a csomagban található egyenáramú kábel dugaszának belsejében egy biztosíték található. **Ne** távolítsa el a biztosítókkal rendelkező egyenáramú dugaszt. Csak a mellékelt egyenáramú csatlakozókábelt használja.

1. Csatlakoztassa az egyenáramú csatlakozókábelt (1. ábra 2, 3. oldal) a hűtőláda egyenáramú aljzatához (4. ábra 4, 5. oldal).
2. Csatlakoztassa a csatlakozókábelt egy egyenáramú hálózati aljzathoz.

Csatlakoztatás váltakozó áramú hálózathoz



VESZÉLY! Áramütés miatti veszély

Ezeknek a figyelmeztetéseknek a figyelmen kívül hagyása súlyos vagy halálos sérüléshez vezet.

- Soha ne dolgozzon dugócsatlakozókkal és kapcsolókkal, ha nedves a keze vagy nedves helyen áll.
- Ha hűtőládáját egy hajó fedélzetén, váltakozó áramú hálózatról üzemelteti, akkor áram-védőkapcsolót kell a váltakozó áramú hálózat és a hűtőláda közé iktatnia.
Ilyen esetben kérje szakember tanácsát.

A hűtőládák váltakozó áramra való csatlakozáshoz elsőbbségi kapcsolást biztosító, többféle feszültséggel kompatibilis integrált tápegységgel rendelkeznek. Ha a készülék váltakozó áramú hálózathoz van csatlakoztatva, az elsőbbségi kapcsolás automatikusan váltakozó áramú üzemre kapcsolja a hűtőládát akkor is, ha az egyenáramú csatlakozókábel csatlakoztatva van.

Váltakozó áramú hálózat és akkumulátorról való ellátás közötti átkapcsoláskor a piros LED rövid időre világíthat.

1. Csatlakoztassa a váltakozó áramú csatlakozókábelt (1. ábra 3, 3. oldal) a hűtőláda váltakozó áramú aljzatához (4. ábra 1, 5. oldal).
2. Csatlakoztassa a csatlakozókábelt egy váltakozó áramú hálózati aljzathoz.

5.4 Az akkumulátorfelügyelő használata

A készülék olyan többszintes akkumulátorfelügyelővel van ellátva, amely a fedélzeti egyenáramú hálózatra történő csatlakozás esetén védi a járműakkumulátort a túlzott lemerüléstől.

Ha a hűtőládát olyankor üzemelteti, amikor a jármű gyújtása ki van kapcsolva, akkor a hűtőláda automatikusan kikapcsol, amint a tápfeszültség egy beállítható szint alá csökken. Amint az akkumulátor a feltöltés során eléri a visszakapcsoláshoz szükséges feszültséget, a hűtőláda ismét bekapcsol.



FIGYELEM! Károsodás veszélye

Az akkumulátorfelügyelő általi kikapcsolás esetén az akkumulátor teljes töltése már nem biztosított. Kerülje az ismételt indításokat vagy az áramfogyasztók hosszabb feltöltési fázisok nélküli üzemeltetését. Gondoskodjon az akkumulátor újratöltéséről.

„HIGH” üzemmódban az akkumulátorfelügyelő hamarabb jelez, mint „LOW” és „MED” üzemmód esetén (lásd a következő táblázatot).

Akkumulátorfelügyelő üzemmód	LOW	MED	HIGH
Kikapcsolási feszültség 12 V esetén	10,1 V	11,2 V	11,8 V
Visszakapcsolási feszültség 12 V esetén	11,4 V	12,2 V	12,6 V
Kikapcsolási feszültség 24 V esetén	21,5 V	24,1 V	24,6 V
Visszakapcsolási feszültség 24 V esetén	23,0 V	25,3 V	26,2 V

Az akkumulátorfelügyelő üzemmód az alábbi módon választható ki:

1. Kapcsolja be a hűtőládát.
 2. Nyomja meg a „SET” gombot (3. ábra 5, 5. oldal).
 - **CFF12, CFF20, CFF35, CFF45:** Háromszor.
 - **CFF70DZ:** Négyszer.
 3. Az „UP +” (3. ábra 7, 5. oldal) és „DOWN –” (3. ábra 6, 5. oldal) gombok segítségével válassza ki az akkumulátorfelügyelő üzemmódot.
- ✓ A kijelzőn a következő jelenik meg:
Lo (LOW), ΠEd (MED), Hi (HIGH)
 - ✓ A kijelző néhány másodpercig a kiválasztott üzemmódot mutatja. A kijelző néhányszor villog, mielőtt visszatér az aktuális hőmérséklet kijelzéséhez.



MEGJEGYZÉS

Ha a hűtőládát indítóakkumulátorról használja, akkor válassza a „HIGH” akkumulátorfelügyelő üzemmódot. Ha a hűtőládát kiegészítő akkumulátorról használja, akkor elegendő a „LOW” akkumulátorfelügyelő üzemmód.

5.5 A hűtőláda használata



FIGYELEM! Túlmelegedés veszélye

Mindig ügyeljen arra, hogy elegendő legyen a szellőzés, így az üzemeltetés közben keletkező hő távozni tud. Ügyeljen arra, hogy a szellőzőnyílások ne legyenek lefedve. A levegő keringése érdekében gondoskodjon arról, hogy a készülék megfelelő távolságra legyen a fal-tól és más tárgytól.

1. A hűtőládát szilárd aljzatra állítsa.
Ügyeljen arra, hogy a szellőzőnyílások ne legyenek lefedve és a meleg levegő megfelelően távozhasson. A szellőzőlyukak körül legalább 50 mm szabad helyet kell hagyni.



FIGYELEM! Károsodás veszélye

A hűtőládát az ábrázolt módon állítsa fel (1. ábra, 3. oldal). Ha a hűtőládát másik helyzetben üzemelteti, akkor a készülék károsodhat.

2. Csatlakoztassa a hűtőládát (lásd: „A hűtőláda csatlakoztatása” fejj., 366. oldal).



FIGYELEM! Túl alacsony hőmérséklet veszélye

Ügyeljen arra, hogy csak olyan tárgyak, ill. áruk legyenek a hűtőládjában, amelyek lehűthetők a kiválasztott hőmérsékletre.

3. Tartsa nyomva az „ON/OFF” gombot (3. ábra 1, 5. oldal) egy-két másodpercig.
 - ✓ A LED „⏻” kigyullad (3. ábra 2, 5. oldal).
 - ✓ A kijelző (3. ábra 4, 5. oldal) bekapcsol, és mutatja az aktuális hőmérsékletet.
 - ✓ A hűtőláda megkezdja a belső tér hűtését.



MEGJEGYZÉS

Akkumulátorról való üzemeltetés esetén a kijelző automatikusan kikapcsol, ha alacsony az akkumulátor feszültsége. A LED „⏻” narancsszínűen villog.

A hűtőláda fedelének lezárása

1. Zárja le a fedelet.
2. Nyomja le a reteszt (2. ábra, 4. oldal) úgy, hogy az hallhatóan rögzüljön.



MEGJEGYZÉS

CFF 35, CFF45: A fedél lezárásakor ügyeljen mindkét reteszoldali csap teljes reteszelésére annak érdekében, hogy a fedél szorosan zárjon. Az egyik retesz finoman rögzíthető a másik előtt.
Amennyiben a fedél nem egyformán van lezárva mindkét oldalt, nyomja le annyira, míg egy második kattantást nem hall.

5.6 A hűtőláda rögzítése szállítás során (CFF12)

A hűtőláda járműben történő szállítása során a készüléket a biztonsági övvel, vagy a csomagrögzítőkkel biztosíthatja elmozdulás ellen.



FIGYELMEZTETÉS!

Ügyeljen a hűtőláda szakszerű rögzítésére. Ellenkező esetben elmozdulhat és erős fékezéskor az utasok súlyos sérülését okozhatja.

Rögzítés a biztonsági övvel

- ▶ Az ábrán bemutatott módon járjon el (12. ábra, 11. oldal).

Rögzítés a csomagrögzítőkkal

- ▶ Az ábrán bemutatott módon járjon el (13. ábra, 11. oldal).

5.7 A hőmérséklet beállítása

CFF12, CFF20, CFF35, CFF45

1. Nyomja meg egyszer a „SET” gombot (3. ábra 5, 5. oldal).
 2. Az „UP +” (3. ábra 7, 5. oldal) és „DOWN –” (3. ábra 6, 5. oldal) gombok segítségével válassza ki a hűtési hőmérsékletet.
- ✓ A kijelző néhány másodpercig mutatja a hűtési hőmérsékletet. A kijelző néhányszor villog, mielőtt visszatér az aktuális hőmérséklet kijelzéséhez.

CFF70DZ

1. Nyomja meg a „SET” gombot (3. ábra 5, 5. oldal).
 - a nagy rekesznél egyszer
 - a kis rekesznél kétszer
- ✓ A kiválasztott rekesz kijelzője villog.
2. Az „UP +” (3. ábra 7, 5. oldal) és „DOWN –” (3. ábra 6, 5. oldal) gombok segítségével válassza ki a hűtési hőmérsékletet.
Minden egyes rekesz beállítható hűtési vagy fagyasztási üzemre.
- ✓ A kiválasztott rekesz kijelzője néhány másodpercig mutatja a hűtési hőmérsékletet. A kijelző néhányszor villog, mielőtt visszatér az aktuális hőmérséklet kijelzéséhez.

5.8 A rekesz ki vagy be kapcsolása (CFF70DZ)

Ha csak egy rekeszre van szükség, a másik rekesz energiatakarékosági céllal kikapcsolható.

Egy rekesz kikapcsolása

Ha a rekesz kijelzőjén egy hőmérséklet látható, akkor a következő módon kapcsolhatja ki a rekeszt:

1. Nyomja meg a „SET” gombot (**3** . ábra 5, 5. oldal).
 - A nagy rekesznél egyszer
 - A kis rekesznél kétszer
- ✓ A vonatkozó rekesz kijelzője villog.
2. Nyomja meg az „ON/OFF” gombot (**3** . ábra 1, 5. oldal).
- ✓ A vonatkozó hűtőrekesz kijelzőjén öt másodpercig villog az „OFF” üzenet, ezt követően megjelenik az „ON” üzenet.

Egy rekesz bekapcsolása

Ha a rekesz kijelzőjén az „OFF” üzenet látható, akkor a következő módon kapcsolhatja be a rekeszt:

1. Nyomja meg a „SET” gombot (**3** . ábra 5, 5. oldal).
 - A nagy rekesznél egyszer
 - A kis rekesznél kétszer
- ✓ A vonatkozó rekesz kijelzője villog.
2. Nyomja meg az „ON/OFF” gombot (**3** . ábra 1, 5. oldal).
- ✓ A kijelző néhány másodpercig mutatja a hűtési hőmérsékletet. A kijelző néhányszor villog, majd megjelenik az aktuális hőmérséklet.

5.9 A kijelző fényerejének beállítása

A kijelző fényereje sötétebb fényviszonyok esetére beállítható. A kijelző fényerejének beállításához az alábbiak szerint járjon el:

1. Kapcsolja be a hűtőládát.
2. Nyomja meg a „SET” gombot (**3** . ábra 5, 5. oldal).
 - **CFF12, CFF20, CFF35, CFF45:** Négyyszer.
 - **CFF70DZ:** Ötször.
3. Az „UP +” (**3** . ábra 7, 5. oldal) és „DOWN –” (**3** . ábra 6, 5. oldal) gombok segítségével állítsa be a kijelző fényerejét.
- ✓ A kijelzőn a következő jelenik meg:
d0 (default), d1 (medium), d2 (dark)
- ✓ A kijelző néhány másodpercig mutatja a beállított módot. A kijelző kétszer villog, mielőtt visszatér az aktuális hőmérséklet kijelzéséhez.

**MEGJEGYZÉS**

- A kijelző fényerejének gyári beállítása d0 (default).
- Hiba esetén a fényerő automatikusan visszaáll d0 (default) értékre. A hiba elhárítása után újra aktiválódik a beállított fényerő.

5.10 A hűtőláda kikapcsolása

1. Ürítse ki a hűtőládát.
2. Kapcsolja ki a hűtőládát.
3. Húzza ki a csatlakozókábelt.

Ha a hűtőládát hosszabb ideig nem fogja használni:

- Hagyja a fedelet kissé nyitva. Ez megakadályozza a kellemetlen szagok képződését.

5.11 A hűtőláda leolvasztása

A levegő páratartalma jeget képezhet a hűtőláda belső terében vagy a párologtatón. Emiatt csökken a hűtési teljesítmény.

**FIGYELEM! Károsodás veszélye**

Soha ne használjon kemény vagy hegyes végű eszközöket a jég eltávolításához vagy a fagyott tárgyak lazításához.

A hűtőláda leolvasztásához a következő módon járjon el:

1. Vegyen ki mindent a hűtőládából.
2. Tárolja azokat adott esetben egy másik hűtőkészülékben, hogy hidegen maradjanak.
3. Kapcsolja ki a készüléket.
4. Hagyja nyitva a fedelet.
5. Törölje le a leolvadt vizet.

5.12 A váltakozó áramú biztosíték cseréje



VESZÉLY! Áramütés miatti veszély

Ennek a figyelmeztetésnek a figyelmen kívül hagyása súlyos vagy halálos sérüléshez vezet.

A készülék biztosítékának cseréje előtt szüntesse meg az áramellátást és húzza ki a csatlakozókábelt.

1. Szüntesse meg a készülék áramellátását.
2. Válassza le a csatlakozókábelt.
3. Pattintsa ki a biztosítékbetétet (4. ábra 2, 5. oldal) csavarhúzó segítségével.
4. Cserélje ki a meghibásodott üveg biztosítékot egy ugyanolyan típusú és paraméterű új biztosítékra (4 A, 250 V).
5. Pattintsa vissza a biztosítékbetétet a tokozásba.
6. Állítsa helyre a készülék áramellátását.

5.13 A készülék egyenáramú biztosítékának kicserélése

1. Szüntesse meg a készülék áramellátását.
2. Pattintsa ki a biztosítékfedelelet (4. ábra 3, 5. oldal), hogy hozzáférjen a biztosítékhoz.
3. Fordítsa meg a biztosítékfedelelet és egy kampóval távolítsa el a biztosítékot.
4. Cserélje ki a meghibásodott biztosítékot egy azonos típusú új biztosítékra (klasszikus késes biztosíték, 10 A).
5. Helyezze vissza a biztosítékfedelelet.
6. Állítsa helyre a készülék áramellátását.

5.14 Az egyenáramú dugasz biztosítékának cseréje

- Cserélje ki az egyenáramú dugasz biztosítékát, lásd: 14. ábra, 12. oldal.

5.15 A világítás nyomtatott áramkörének cseréje



FIGYELEM! Károsodás veszélye

A veszélyek elkerülése érdekében csak a gyártó, a szerviz vagy hasonló képesítéssel rendelkező szolgáltató cserélheti ki az izzót.

6 Tisztítás és karbantartás



FIGYELMEZTETÉS! Áramütés miatti veszély

Ennek a figyelmeztetésnek a figyelmen kívül hagyása súlyos vagy halálos sérüléshez vezethet.

A készüléket minden tisztítás és karbantartás előtt válassza le a tápellátásról.



FIGYELEM! Károsodás veszélye

- Soha ne tisztítsa a hűtőkészüléket csapvíz alatt vagy mosogatóvízben.
- Ne használjon a tisztításhoz dörzsölő hatású tisztítószereket vagy kemény tárgyakat, mert ezek károsíthatják a hűtőkészüléket.

- ▶ Alkalmanként tisztítsa meg a hűtőkészülék belsejét és külsejét nedves kendővel.
- ▶ Biztosítsa, hogy a készülék szellőzőnyílásai por- és szennyeződésmentesek legyenek, így az üzem közben keletkező hő távozhat és a készülék nem károsodik.

7 Hibaelhárítás

Probléma	Lehetséges ok	Megoldás
A készülék nem működik, a LED nem világít.	Nincs feszültség a csatlakoztatott aljzatban.	Egyenáramú aljzatba van beillesztve: A legtöbb járműben előbb be kell kapcsolni a gyújtást ahhoz, hogy az egyenáramú kimenet áram alá kerüljön. Váltakozó áramú aljzatba van beillesztve: Próbáljon egy másik aljzatot használni.
	A készülék egyik biztosítéka meghibásodott.	Cserélje ki a készülék hibás biztosítékát, lásd: „A váltakozó áramú biztosíték cseréje” fej., 373. oldal vagy „A készülék egyenáramú biztosítékának kicserélése” fej., 373. oldal.
	A beépített váltakozó áramú tápegység meghibásodott.	A javítást csak engedéllyel rendelkező vevőszolgálat végezheti.

Probléma	Lehetséges ok	Megoldás
A készülék nem hűt (a dugasz be van dugva, a „POWER” LED világít).	A kompresszor meghibásodott.	A javítást csak engedéllyel rendelkező vevőszolgálat végezheti.
A készülék nem hűt (a dugasz be van dugva, a „POWER” LED narancssárgán villog, a kijelző ki van kapcsolva).	Az akkumulátorfelügyelő túl magasra van beállítva. Az akkumulátorfeszültség túl alacsony.	Válasszon alacsonyabb beállítást az akkumulátorfelügyelő számára. Ellenőrizze és szükség esetén töltsse fel az akkumulátort.
Egyenáramú kimenetről való üzemeltetésről: A gyújtás be van kapcsolva, a készülék nem működik és a LED nem világít.	Elszennyeződött az egyenáramú kimenet. Emiatt rossz az elektromos érintkezés. Kiegyezett az egyenáramú dugasz biztosítéka. Kiegyezett a készülék egyenáramú biztosítéka. Kiegyezett a jármű biztosítéka.	Ha a hűtőláda dugasza nagyon felmelegszik az egyenáramú kimenetben, akkor vagy az egyenáramú kimenetet kell megtisztítani, vagy esetleg a dugasz van hibásan összeszerelve. Cserélje ki az egyenáramú dugasz biztosítékát, lásd: „Az egyenáramú dugasz biztosítékának cseréje” fejelet, 373. oldal. Cserélje ki a hibás biztosítékot, lásd: „A készülék egyenáramú biztosítékának kicserélése” fejelet, 373. oldal. Cserélje ki a jármű egyenáramú kimenetének biztosítékát. Vegye figyelembe a jármű kezelési útmutatóját.
A kijelzőn hibaüzenet (pl. „Err1”) jelent meg, és a készülék nem hűt.	Belső üzemzavar miatt a készülék kikapcsolt.	A javítást csak engedéllyel rendelkező vevőszolgálat végezheti.

7.1 A fedél túl lett hajtva a beépített ütközőn (csak CFF35, CFF45 modelleknél)

Ha a fedelet erőszakkal túltolta a beépített ütközőn, járjon el a következő módon (15. ábra, 12. oldal):

- Fogja meg a fedelet az egyik kezével **(A)**.
- Nyomja le a reteszt a másik kezével **(B)**.

**VIGYÁZAT! Egészségkárosodás veszélye**

Ennek a felhívásnak a figyelmen kívül hagyása könnyű vagy mérsékelt sérüléshez vezethet.

Ügyeljen arra, hogy a fedél lezárásakor ne csípjé oda a hüvelykujját.

**FIGYELEM! Károsodás veszélye**

Ennek az utasításnak a figyelmen kívül hagyása a fedél letörését eredményezheti.

- ▶ Anélkül, hogy odacsípné a hüvelykujját, zárja le a fedelet, amennyire csak tudja, és közben tartsa lenyomva a reteszt, hogy el ne törjön.
- ✓ A fedélnek ekkor már nagyjából bemutatott szögben kell állnia. **(15)**. ábra, 12. oldal).
- ▶ Engedje el a reteszt **(B)**, majd zárja le teljesen a fedelet.

**MEGJEGYZÉS**

Előfordulhat, hogy a pántok kiugranak a helyükről a művelet végén. Illeszze a helyére a fedelet az alábbi módon:

- Használja egyszerre a fedél mindkét oldali reteszt.
- Emelje fel és igazítsa meg a fedelet.

8 Szavatosság

A termékre a törvény szerinti szavatossági időszak érvényes. Amennyiben a termék meghibásodott, lépjen kapcsolatba a kiskereskedővel, vagy a gyártó helyi képviselőjével (lásd: dometic.com/dealer).

A javításhoz, illetve a garancia intézéséhez a következő dokumentumokat kell mellékelnie a termék beküldésekor:

- A számla vásárlási dátummal rendelkező másolatát
- A reklamáció okát vagy a hibát tartalmazó leírást

Vegye figyelembe, hogy az önkezdő javítás vagy a nem szakszerű javítás biztonsági következményekkel járhat, és érvénytelenítheti a szavatosságot.

9 Ártalmatlanítás

Nem cserélhető elemeket, akkumulátorokat vagy fényforrásokat tartalmazó termékek újrahasznosítása



➤ Ha a termék nem cserélhető elemeket, akkumulátorokat vagy fényforrásokat tartalmaz, azokat nem kell eltávolítani az ártalmatlanítás előtt.



➤ A termék végleges üzemben kívül helyezése esetén tájékozódjon a legközelebbi újrahasznosító központban vagy szakkereskedőjénél a vonatkozó ártalmatlanítási előírásokról.

➤ A termék ingyenesen ártalmatlanítható.

Csomagolóanyagok újrahasznosítása



➤ A csomagolóanyagot lehetőleg a megfelelő újrahasznosítható hulladékokhoz tegye.

10 Műszaki adatok

További termékinformációkat a terméken elhelyezett energiacímkén található QR kód beolvasásával, vagy az eprel.ec.europa.eu honlapon kaphat.

	CFF12	CFF20	CFF35
Teljes térfogat:	13 l	21 l	34 l
Csatlakozási feszültség:	12 / 24 volt=== 100~240 V~		
Névleges áramerősség:	12 V===: 6 A 24 V===: 3,3 A 240 V~: 0,35 A	12 V===: 6,5 A 24 V===: 3,4 A 240 V~: 0,38 A	12 V===: 7,8 A 24 V===: 3,5 A 240 V~: 0,4 A
Hűtési teljesítmény:	+20 °C és -18 °C (+68 °F és 0 °F között)		
Klímaosztály:	N, T		
Környezeti hőmérséklet:	+16 °C és +43 °C között (+60 °F és +110 °F között)		
Hűtőközeg:	R134a		
Hűtőközeg mennyisége:	26 g	28 g	34 g
CO ₂ egyenérték:	0,037 t	0,040 t	0,049 t

	CFF12	CFF20	CFF35
Üvegház-potenciál (GWP):	1430		
Zajkibocsátás:	44 dB (A)	48 dB (A)	45 dB (A)
Méretetek (Sz x Ma x Mé) (fogantyúkkal együtt):	–	283 x 430 x 660 mm	715 x 407 x 398 mm
(Sz x Ma x Mé) (fogantyúk nélkül):	235 x 380 x 562 mm	283 x 430 x 533 mm	590 x 500 x 443 mm
Súly:	9,4 kg	10,5 kg	17,2 kg

	CFF45	CFF70DZ
Teljes térfogat:	44 l	70 l (30 l/40 l)
Csatlakozási feszültség:	12 / 24 volt=== 100–240 V~	
Névleges áramerősség:	12 V===: 8,6 A 24 V===: 3,8 A 240 V~: 0,41 A	12 V===: 9,0 A 24 V===: 4,0 A 240 V~: 0,34 A
Hűtési teljesítmény:	+20 °C és –18 °C (+68 °F és 0 °F között)	
Klímaosztály:	N, T	
Környezeti hőmérséklet:	+16 °C és +43 °C között (+60 °F és +110 °F között)	
Hűtőközeg:	R134a	
Hűtőközeg mennyisége:	43 g	34 g
CO ₂ egyenérték:	0,061 t	0,049 t
Üvegház-potenciál (GWP):	1430	
Zajkibocsátás:	47 dB (A)	48 dB (A)
Méretetek (Sz x Ma x Mé) (fogantyúkkal együtt):	715 x 475 x 398 mm	914 x 500 x 443 mm
(Sz x Ma x Mé) (fogantyúk nélkül):	590 x 475 x 398 mm	785 x 500 x 443 mm
Súly:	18,6 kg	26,0 kg

**MEGJEGYZÉS**

Ha a környezeti hőmérséklet +32 °C (+90 °F) felett van, a minimum hőmérséklet nem érhető el.

Megfelelőség:



Ez a termék fluorozott üvegházhatású gázokat tartalmaz.

A hűtőegység hermetikusan le van zárva.

يُرجى قراءة هذه التعليمات، والإرشادات، والتحذيرات الواردة في دليل المنتج المشار إليه واتباعها بعناية للتأكد من تركيب المنتج، واستخدامه، وصيقلته بشكل صحيح في جميع الأوقات. يجب أن تُحفظ هذه التعليمات مع هذا المنتج.

باستخدام هذا المنتج، فإنك تؤكد بمقتضى ذلك أنك قد قرأت إجماع المسؤولية المشار إليها، وكافة التعليمات، والإرشادات، والتحذيرات بعناية وأنك تفهم الشروط والأحكام وتوافق على الالتزام بها على النحو المنصوص عليه هنا. كما توافق على استخدام هذا المنتج فقط للغرض والاستعمال المقصود وفقاً للتعليمات، والإرشادات، والتحذيرات على النحو المنصوص عليه في دليل المنتج المشار إليه وكذلك وفقاً لجميع القوانين واللوائح المعمول بها. قد يؤدي عدم قراءة التعليمات والتحذيرات المنصوص عليها في هذه الوثيقة واتباعها إلى حدوث إصابة لك وللآخرين أو تلف منتجك أو تلف الممتلكات الأخرى الموجودة بالقرب منه. قد يخضع دليل المنتج المشار إليه، بما فيه من تعليمات وإرشادات وتحذيرات، والوثائق ذات الصلة للتغيير والتحديث. للحصول على أحدث معلومات عن المنتج، يُرجى زيارة documents.dometic.com

المحتويات

1	شرح الرموز	380
2	تعليمات السلامة.	381
3	محتويات التسليم.	383
4	الغرض من الاستخدام	384
5	التشغيل.	386
6	التنظيف والصيانة.	395
7	استكشاف الأخطاء وإصلاحها	395
8	الضمان	397
9	التخلص من الجهاز	397
10	البيانات التقنية	397

1 شرح الرموز

خطر!
إرشادات السلامة: تشير إلى وجود وضع خطير إذا لم يتم تجنبه، سيؤدي إلى الوفاة أو حدوث إصابة خطيرة.



تحذير!
إرشادات السلامة: تشير إلى وجود وضع خطير إذا لم يتم تجنبه، يمكن أن يؤدي إلى الوفاة أو حدوث إصابة خطيرة.



احتراس!
إرشادات السلامة: تشير إلى وجود وضع خطير إذا لم يتم تجنبه، يمكن أن يؤدي إلى حدوث إصابات بسيطة أو متوسطة.



تنبيه!

تشير إلى وجود وضع إذا لم يتم تجنبه، يمكن أن يؤدي إلى حدوث تلف الممتلكات.

**ملحوظة**

معلومات تكميلية لتشغيل المنتج.



2 تعليمات السلامة.

خطر! إن عدم الالتزام بهذه التحذيرات سيؤدي إلى الوفاة أو حدوث إصابات خطيرة.

خطر التعرض إلى الصعق الكهربائي



- عند التشغيل: في حال تشغيل الجهاز بواسطة التيار الكهربائي الرئيسي، تأكد من أن مصدر الطاقة يحتوي على قاطع دائرة التيار المتبقي.
- لا تلمس الكابلات المكشوفة بيدين عاريتين. ينطبق ذلك خاصة عند تشغيل الجهاز من المصدر الرئيسي للتيار المتردد.
- تأكد قبل بدء تشغيل الجهاز لأول مرة من أن خط إمداد الطاقة والقايس جافين.

تحذير! عدم الالتزام بهذه التحذيرات قد يسفر عنه الوفاة أو التعرض لإصابات خطيرة.

خطر التعرض إلى الصعق الكهربائي



- تجنب تشغيل جهاز التبريد في حالة وجود عيوب واضحة به.
- في حالة تعرض كابل الطاقة بالجهاز للتلف، يجب استبداله لتجنب مخاطر السلامة.
- ينبغي تجنب إجراء إصلاحات بجهاز التبريد هذا إلا على يد أشخاص مؤهلين. يمكن أن تؤدي الإصلاحات غير السليمة إلى حدوث مخاطر بالغة.
- قم بتوصيل الجهاز بالمقبس الذي يضمن اتصال مناسباً خاصة عندما يحتاج الجهاز إلى التأريض.

خطر حريق

- عند وضع الجهاز، احرص على أن يكون سلك التغذية الكهربائية غير عالق أو تالف.
- لا تضع المقبس متعدد المنافذ المتنقل أو مغذيات القدرة الكهربائية المتنقلة في خلفية الجهاز.
- احرص على عدم وجود أي عوائق أمام فتحات التهوية في غطاء الجهاز أو في التركيبات.
- لا تستخدم أي قطع ميكانيكية أو وسائل أخرى للتسريع من عملية إذابة الثلج، ما لم يوصى بهذا من قبل الشركة المصنعة من أجل هذا الغرض.
- لا تلتحق الضرر بدائرة التبريد.

المخاطر الصحية

- يمكن استخدام هذا الجهاز بواسطة الأطفال عمر 8 سنوات وأكبر، أو الأشخاص الذين يعانون من إعاقة بدنية أو حسية أو عقلية، أو ليس لديهم الخبرة والمعرفة الكافية، طالما كان هناك إشراف عليهم أو تم إعطاؤهم التعليمات الخاصة باستخدام الجهاز بطريقة آمنة، وكانوا مدركين للأخطار التي يمكن التعرض لها.

- لا يُسمح للأطفال اللعب بالجهاز.
- لا يُسمح للأطفال القيام بأعمال التنظيف والصيانة دون إشراف.
- يُسمح للأطفال من عمر 3 وحتى 8 سنوات بتعبئة أجهزة التبريد وتفرغها.

خطر الانفجار

- تجنب التخزين داخل جهاز التبريد مواد قابلة للانفجار، مثل البخاخات التي تحتوي على وقود قابل للاشتعال.

احتراس! إن عدم الالتزام بهذه التنبيهات يمكن أن يؤدي إلى حدوث إصابات بسيطة أو متوسطة.



خطر التعرض إلى الصعق الكهربائي

- افصل جهاز التبريد عن مصدر الطاقة
- قبل كل عملية تنظيف وصيانة
- بعد كل استخدام

المخاطر الصحية

لتجنب تلوث الطعام، يرجى اتباع التعليمات التالية:

- تأكد من توافق قدرة تبريد الجهاز مع متطلبات تخزين المواد الغذائية أو الأدوية المراد تبريدها.
- لا يمكن حفظ الأطعمة إلا في عيواتها الأصلية أو في حاويات مناسبة.
- يمكن أن يؤدي فتح جهاز التبريد لفترات طويلة إلى زيادة درجة حرارة أقسام الجهاز بصورة كبيرة.
- قم بانتظام بتنظيف الأسطح التي تلامس الأطعمة وأنظمة التصريف التي يمكن الوصول إليها.
- إذا تُرك الجهاز فارغاً لفترات طويلة:
 - أوقف تشغيل الجهاز.
 - أذب الثلج المتكوّن في الجهاز.
 - نظف الجهاز وجفّفه.
 - دع الغطاء مفتوحاً لمنع تكوّن العفن داخل الجهاز.

تنبيه! خطر التلف

- يرجى التحقق من تطابق مواصفات الجهد الكهربائي الواردة بلوحة البيانات مع نظيرتها الخاصة بمصدر الطاقة.
- تجنب توصيل جهاز التبريد إلا على النحو التالي:
 - باستخدام كابل توصيل تيار مستمر لمصدر طاقة تيار مستمر في السيارة
 - أو باستخدام كابل توصيل تيار متردد لمصدر طاقة تيار متردد
- تجنب مطلقاً فصل القابس من المقبس عن طريق شدة من كابل الطاقة.
- إذا كان جهاز التبريد متصلًا بمنفذ طاقة التيار المستمر، فافصل جهاز التبريد والأجهزة الأخرى المستهلكة للطاقة من البطارية قبل توصيل جهاز شحن سريع.



- إذا كان جهاز التبريد متصلاً بمنفذ طاقة التيار المستمر، فافصل جهاز التبريد أو أغلقه عند إيقاف تشغيل المحرك. وإلا قد يحدث تفريغ للبطارية.
- يعتبر جهاز التبريد غير مناسب لنقل مواد كاوية أو مواد تحتوي على مذيبيات.
- يحتوي عازل جهاز التبريد على مادة السيكلوبنتان القابلة للاشتعال وتتطلب إجراءات خاصة للتخلص منه. سلّم جهاز التبريد في نهاية دورة حياته إلى مركز إعادة تدوير مناسب.
- تجنب استخدام أي أجهزة كهربائية داخل جهاز التبريد، إلا إذا كان هذا الجهاز الكهربائي موصى به من الشركة المصنعة.
- لا تضع جهاز التبريد بالقرب من لهب مكشوف أو مصادر حرارة أخرى (مدفأة، ضوء الشمس المباشر، موقد غاز، وغيرها).
- **خطر ارتفاع درجة الحرارة!**
تأكد دائماً من وجود مساحة 50 ملم بحد أدنى للتهوية في الجوانب الأربعة المحيطة بجهاز التبريد. احرص على عدم وجود أي أجسام في هذه المنطقة قد تعوق من وصول الهواء إلى مكونات التبريد.
لا تضع جهاز التبريد في أثاث أو مناطق ضيقة لا يوجد بها تيار هواء.
- تأكد من عدم تغطية فتحات التهوية.
- تجنب ملء الحاوية الداخلية بأي سوائل أو ثلج.
- تجنب مطلقاً غمر جهاز التبريد في الماء.
- احرص على حماية جهاز التبريد والكابلات من الحرارة والرطوبة.
- ويجب ألا يُعرض الجهاز للأمطار.

3 محتويات التسليم

الوصف	الكمية	العنصر في شكل 1، صفحة 3
جهاز التبريد	1	1
كابل التوصيل لتوصيل التيار المستمر	1	2
كابل التوصيل لتوصيل التيار المتردد	1	3
CFF 20 و CFF 35 و CFF 45 و CFF 70DZ فقط مجموعة مقابض الحمل، تتكون من: • 4 حوامل • مقبضان • 8 مسامير ربط • مفتاح أليّن	2	4
CFF 12 فقط: حزام الكنف	1	5
دليل التشغيل	1	-

4 الغرض من الاستخدام

يلائم جهاز التبريد استخدامات تبريد الطعام. جهاز التبريد ملائم للاستخدام على متن المركبات القوارب.

صُمم جهاز التبريد هذا ليتم تشغيله بمصدر طاقة تيار مستمر على متن سيارة أو قارب، بمصدر طاقة تيار مستمر من بطارية مساعدة أو بمصدر طاقة تيار متردد.

يلائم جهاز التبريد استخدامات التخميم.

جهاز التبريد مخصص ليُستخدم في المنزل وفي استخدامات أخرى مماثلة مثل

- المطابخ داخل المتاجر والمكاتب وبيئات العمل الأخرى
 - البيوت الريفية
 - العملاء في الفنادق والنزل وغيرها من البيئات السكنية الأخرى
 - البيئات التي توفر سرير وإفطار
 - في عملية توريد الطعام وفي استخدامات مشابهة غير متعلقة بالبيع بالتجزئة
- يناسب هذا المنتج الغرض والاستعمال المقصود منه فقط وفقاً لهذه التعليمات.

يوفر دليل التشغيل هذا معلومات ضرورية للتركيب و/أو التشغيل الصحيح للمنتج. سيؤدي سوء التركيب و/أو التشغيل الخاطئ والصيانة غير الصحيحة إلى أداء غير مرضي وعطل محتمل.

لا تتحمل الشركة المصنعة أي مسؤولية عن أي ضرر أو تلف بالمنتج ناتج عن:

- عملية التجميع أو التوصيل غير الصحيحة بما في ذلك الجهد الزائد
 - صيانة غير صحيحة أو استخدام قطع غيار غير أصلية وغير مقدمة من الشركة المصنعة
 - إجراء تعديلات على المنتج دون حصول على إذن صريح من الشركة المصنعة
 - الاستخدام في أغراض أخرى خلاف الأغراض الموضحة في هذا الدليل
- تحتفظ شركة Dometic بالحق في تغيير شكل المنتج ومواصفاته.

وصف ووظيفة الجهاز

إن الحفاظ على دائرة التبريد منخفضة مع المكثف يحقق عملية التبريد. يضمن العزل الجيد والمكثف القوي توفير تبريد كافي وسريع.

جهاز التبريد هو جهاز متنقل.

يمكن وضع جهاز التبريد على انحدار لفترة قصيرة يصل إلى 30 درجة، على سبيل المثال عند استخدامه في القوارب.

4.1 مجموعة الوظائف

- مصدر طاقة مزود بدائرة الأولوية للتوصيل بمصدر تيار متردد
- مراقب بطارية بثلاثة مستويات لحماية بطارية السيارة
- وتتوقف عن التشغيل أوتوماتيكياً عند انخفاض جهد البطارية
- شاشة مزودة بمقياس درجة الحرارة حيث تعرض بالدرجة المئوية وبالْفهرنهايت

- إعداد درجة الحرارة: باستخدام زررين على درجات، كل منها بمقدار 1 درجة مئوية (2 درجة فهرنهايت)
- خاصية تعتيم الشاشة مزودة بـ 3 مستويات للسطوع
- حامل أكواب قابل للإزالة (CFF 12 فقط)
- سلة سلكية قابلة للإزالة (فقط CFF 35 و CFF 45 و CFF 70DZ)
- مقابض حمل قابلة للإزالة (CFF 20 و CFF 35 و CFF 45 و CFF 70DZ فقط)

4.2 عناصر التشغيل والعرض

سقاطات الغطاء (شكل 2، صفحة 4)

لوحة التشغيل (شكل 3، صفحة 5)

العنصر الوصف	الشرح
1 ON (تشغيل) OFF (إيقاف تشغيل)	يستخدم الزر لتشغيل جهاز التبريد أو إيقاف تشغيله عند الضغط عليه لمدة بين ثانية واثنتين
2 POWER (الطاقة) "P"	مؤشر الحالة تضيئ لمبة LED باللون الأخضر: عند تشغيل المكثف تضيئ لمبة LED باللون البرتقالي: عند توقف المكثف عن التشغيل تومض لمبة LED باللون البرتقالي: عند توقف الشاشة أوتوماتيكيًا عن التشغيل بسبب انخفاض جهد البطارية
3 خطأ	تومض لمبة LED باللون الأحمر: تم تشغيل الجهاز ولكنه غير جاهز للعمل
4 -	شاشة، تعرض المعلومات CFF 70DZ فقط: يوجد شاشة عرض لكل منطقة
5 الضبط:	يحدد وضع الإدخال - إعداد درجة الحرارة - شاشة عرض الدرجة المئوية أو الفهرنهايت - ضبط مراقب البطارية - ضبط درجة سطوع الشاشة
6 DOWN - (لأسفل)	اضغط مرة واحدة لخفض القيمة
7 أعلى +	اضغط مرة واحدة لزيادة القيمة
8 ❄️	CFF 70DZ فقط: مؤشر الحالة: يضيئ مؤشر LED باللون الأزرق عندما يتم تبريد القسم

مقاييس التوصيل (شكل 4، صفحة 5)

العنصر الوصف	
1	مقيس التوصيل بمصدر جهد التيار المتردد
2	حامل مصهر التيار المتردد
3	غطاء مصهر التيار المستمر
4	مقيس التوصيل بمصدر جهد التيار المستمر

5 التشغيل

لتجنب إهدار الأطعمة، عليك مراعاة التالي:

- حافظ قدر الإمكان على أدنى مستوى لتقلب درجة الحرارة. لا تفتح جهاز التبريد بشكل متكرر أكثر من اللازم. خزن الأطعمة بطريقة تسمح للهواء بالدوران بشكل جيد.
- اضبط درجة الحرارة حسب كمية ونوع الأطعمة.
- يمكن أن تُصدر المواد الغذائية روائح أو تمتصها. يجب دائماً تخزين المواد الغذائية مغطاة أو في حاويات/زجاجات مغلقة.

5.1 قبل الاستخدام الأول

ملحوظة

قبل بدء تشغيل جهاز التبريد الجديد لأول مرة، يجب عليك تنظيفه من الداخل والخارج بقطعة قماش مبللة لأسباب متعلقة بالصحة (يرجى أيضاً الرجوع إلى فصل „التنظيف والصيانة“ صفحة 395).

تركيب المقاييس (CFF 20 و CFF 35 و CFF 45 و CFF 70DZ فقط) (شكل 5، صفحة 6)

يتم إغلاق المقاييس غير مجمعة. إذا كنت تريد تثبيت المقاييس، اتبع ما يلي:

1. قم بتجميع المقبض عن طريق وضع حاملين (1) ومقبض (2) معاً.
2. اربط الحاملين باستخدام المسامير المغلقة في الفتحات المرفقة.

قلب اتجاه فتح الغطاء

► **CFF 70DZ**: لقلب اتجاه فتح الغطاء، اتبع الخطوات التالية (شكل 6، صفحة 7).

فتح الغطاء أو إزالته (شكل 7، صفحة 8)

► لفتح الغطاء، السقاطة (A).

CFF 35 و CFF 45: يمكن فتح الغطاء من أي جانب.

► **CFF 35 و CFF 45**: لإزالة الغطاء، ارفع السقطة من كلا الجانبين في نفس الوقت (B).
CFF 12 و CFF 20 و CFF 70DZ: لإزالة الغطاء، ادفع الغطاء حتى يتجاوز نقطة الإيقاف (B).

وضع إيقاف الغطاء (شكل 8، صفحة 9)

يحتوي الغطاء على وضع إيقاف مدمج (A). تجنب الضغط على الغطاء بقوة فيتجاوز الإيقاف المدمج (B).

تنبيه! خطر التلف



CFF 35 و CFF 45: إذا تم الضغط على الغطاء بعيداً جداً، اتبع الخطوات الموضحة في فصل „غطاء تجاوز الإيقاف المدمج (CFF 35 و CFF 45 فقط)“ صفحة 396.

إزالة حامل الأكواب (CFF 12 فقط) (شكل 9، صفحة 9)

► ارفع حامل الأكواب للوصول إلى منطقة تخزين مريحة.

إزالة السلة (شكل 10، صفحة 10 و شكل 11، صفحة 10)

تنبيه! خطر التلف



يمكن أن تؤدي إزالة السلة والغطاء مفتوح إلى كشط الغطاء وتشوه السلة. نوصي بإزالة الغطاء قبل إزالة السلة.

تحديد وحدات درجة الحرارة

يمكن تبديل وحدات عرض درجة الحرارة بين الدرجة المئوية والفهرنهايت على النحو التالي:

1. قم بتشغيل جهاز التبريد.
2. **CFF 12 و CFF 20 و CFF 35 و CFF 45**: اضغط على زر „SET“ (الضبط) (شكل 3، 5، صفحة 5) مرتين.
3. استخدم الأزرار „UP“ (لأعلى +) (شكل 3، 7، صفحة 5) أو „DOWN“ – (لأسفل-) (شكل 3، 6، صفحة 5) لتحديد الدرجة المئوية أو الفهرنهايت.

✓ بعد ذلك تظهر وحدات درجة الحرارة المحددة على الشاشة لثواني معدودة. تومض الشاشة عدة مرات قبل أن تعود إلى درجة الحرارة الحالية.

5.2 توفير الطاقة

- اختر موقعاً جيد التهوية بعيداً عن أشعة الشمس المباشرة.
- اترك الطعام الدافئ حتى يبرد أولاً قبل وضعه في جهاز التبريد للحفاظ عليه بارداً.
- لا تفتح جهاز التبريد بشكل متكرر أكثر من اللازم.
- لا تترك جهاز التبريد مفتوحاً لفترة أطول من اللازم.
- في حال كان المبرد يحتوي على سلة: للحصول على استهلاك طاقة أمثل، ضع السلة مثلما كانت عليه عند التسليم.

- تحقق بشكل منتظم من تثبيت شريط إحكام الغلق في مكانه جيدًا.
- قم بإذابة الثلج من جهاز التبريد عندما تتكون طبقة من الثلج.
- تجنب استخدام درجات الحرارة المنخفضة بدون داع.

5.3 توصيل جهاز التبريد

التوصيل ببطارية (سيارة أو قارب)

يمكن تشغيل جهاز التبريد بجهد كهربائي 12 فولت أو 24 فولت==.

تنبيه! خطر التلف

افصل جهاز التبريد والوحدات الأخرى المستهلكة للطاقة من البطارية قبل توصيل البطارية بجهاز شحن سريع. يمكن أن تتسبب الفولتية الزائدة في تلف إلكترونيات الجهاز.



لأسباب تتعلق بالسلامة، فإن جهاز التبريد مزود بنظام إلكتروني لمنع انعكاس القطبية. يعمل هذا على حماية جهاز التبريد من تقصير الدائرة الكهربائية عند التوصيل بالبطارية.

استخدام قابس تيار المستمر المزود بمصهر

تنبيه! خطر التلف

بغرض حماية الجهاز، فإن كابل التيار المستمر المتوفر مع الجهاز يحتوي على مصهر داخل القابس. لذلك **تجنب** إزالة قابس التيار المستمر المزود بمصهر. لا تستخدم سوى كابل التيار المستمر المتوفر مع الجهاز.



1. أدخل كابل توصيل التيار المستمر (شكل 1، 2، صفحة 3) في مقبس جهد التيار المستمر في جهاز التبريد (شكل 4، 4، صفحة 5).
2. قم بتوصيل كابل التوصيل بمنفذ تيار مستمر.

التوصيل بمصدر تيار متردد

خطر! خطر التعرض إلى الصعق الكهربائي

- إن عدم الالتزام بهذه التحذيرات سيؤدي إلى الوفاة أو حدوث إصابات خطيرة.
- يجب عدم الإمساك بالقوايس والمفاتيح مطلقًا إذا كانت يديك مبللة أو كنت تقف على سطح مبلل.
- إذا كنت تقوم بتشغيل جهاز التبريد على متن قارب من مصدر طاقة تيار متردد، يجب تثبيت قاطع دائرة التيار الحالي بين مصدر طاقة التيار المتردد وجهاز التبريد. اطلب نصيحة أحد الفنيين المدربين.



تحتوي أجهزة التبريد على مصدر طاقة مدمج متعدد الفولتية مزود بدائرة ذات أولوية للتوصيل بمصدر جهد تيار متردد. تعمل الدائرة ذات الأولوية على تحويل جهاز التبريد أوتوماتيكيًا إلى التشغيل بالتيار المتردد إذا كان الجهاز متصلًا بمصدر تيار متردد، حتى ومع استمرار توصيل كابل التيار المستمر.

- عند الانتقال بين مصدر طاقة التيار المتردد ومصدر البطارية، قد تضى لمبة LED الحمراء لمدة قصيرة.
1. أدخل كابل توصيل التيار المتردد (شكل 1 3، صفحة 3) داخل مقيس جهد التيار المتردد في جهاز التبريد (شكل 4 1، صفحة 5).
 2. قم بتوصيل كابل التوصيل بمنفذ تيار متردد.

5.4 استخدام مراقب البطارية

إن الجهاز مزود بمراقب بطارية متعدد المستويات حيث يحمي بطارية سيارتك من التفريغ الزائد عند اتصال الجهاز بمصدر التيار المستمر داخل السيارة.

في حالة تشغيل جهاز التبريد وكان مفتاح إشعال السيارة مغلقًا، يتوقف جهاز التبريد عن العمل تلقائيًا، بمجرد انخفاض جهد الإمداد عن المستوى المحدد. سوف يُعاد تشغيل جهاز التبريد مرة أخرى بمجرد إعادة شحن البطارية إلى مستوى الجهد اللازم لإعادة التشغيل.

تنبيه! خطر التلف



في حالة التوقف عن التشغيل بسبب مراقب البطارية، لن تصبح البطارية مشحونة بالكامل. تجنب إعادة بدء التشغيل بشكل متكرر أو تشغيل مستهلكات التيار دون مراحل شحن طويلة. تأكد من إعادة شحن البطارية.

في وضع „HIGH“ (مرتفع)، يستجيب مراقب البطارية أسرع مما يكون في المستويات „LOW“ (منخفض) و„MED“ (متوسط) (انظر الجدول التالي).

وضع مراقب البطارية	منخفض	متوسط	مرتفع
جهد إيقاف التشغيل عند 12 فولت	10.1 فولت	11.2 فولت	11.8 فولت
جهد إعادة التشغيل عند 12 فولت	11.4 فولت	12.2 فولت	12.6 فولت
جهد إيقاف التشغيل عند 24 فولت	21.5 فولت	24.1 فولت	24.6 فولت
جهد إعادة التشغيل عند 24 فولت	23.0 فولت	25.3 فولت	26.2 فولت

يمكن تحديد وضع مراقب البطارية كما يلي:

1. قم بتشغيل جهاز التبريد.
2. اضغط على زر „SET“ (ضبط) (شكل 3 5، صفحة 5):
 - CFF 12 و CFF 20 و CFF 35 و CFF 45: ثلاث مرات.
 - CFF 70DZ: أربع مرات.
3. استخدم الأزرار „UP“ (لأعلى) (+) (شكل 3 7، صفحة 5) أو „DOWN“ (-) (لأسفل-) (شكل 3 6، صفحة 5) لتحديد وضع مراقب البطارية.

✓ سيظهر على الشاشة ما يلي:

Lo (منخفض)، PEd (متوسط)، Hi (مرتفع)

✓ يظهر الوضع المحدد بعد ذلك على الشاشة لوضع ثوان. تومض الشاشة عدة مرات قبل أن تعود إلى درجة الحرارة الحالية.

ملحوظة

عند تجهيز جهاز التبريد ببطارية البادئ، حدد وضع مراقب البطارية „HIGH“ (مرتفع). إذا كان جهاز التبريد متصلاً ببطارية إمداد، فإن وضع مراقب البطارية „LOW“ (منخفض) سيفي بالغرض.



استخدام جهاز التبريد

5.5

تنبيه! خطر ارتفاع درجة الحرارة

تأكد من توافر تهوية كافية طوال الوقت حتى تتبدد الحرارة الناتجة أثناء التشغيل. تأكد من عدم تغطية فتحات التهوية. تأكد من وضع جهاز التبريد على بعد مسافة كافية من الجدران والأجسام الأخرى الموجودة حتى يتسنى تدوير الهواء.



1. ضع جهاز التبريد على مكان ثابت.
تأكد من عدم تغطية فتحات التهوية وإمكانية تبديد الهواء الساخن. نوصي بالحفاظ على فراغ قدره 50 مم على الأقل حول فتحات التهوية.

تنبيه! خطر التلف

ضع جهاز التبريد كما هو موضح (شكل 1، صفحة 3). في حالة تشغيل جهاز التبريد باتجاه مختلف، فهذا قد يعرضه للتلف.



2. وصل جهاز التبريد (انظر فصل „توصيل جهاز التبريد“ صفحة 388).

تنبيه! خطر الانخفاض الشديد في درجة الحرارة

تأكد من أن المنتجات الموضوعة داخل جهاز التبريد هي فقط المنتجات المراد تبريدها عند درجة الحرارة المحددة.



3. اضغط على الزر „ON/OFF“ (تشغيل/إيقاف التشغيل) (شكل 3، 1، صفحة 5) لمدة بين ثنائية وثانيتين.

✓ مصباح ل، „LED“ يضيئ (شكل 3، 2، صفحة 5).

✓ تبدأ الشاشة (شكل 3، 4، صفحة 5) في العمل وتعرض درجة الحرارة الحالية.

✓ يبدأ جهاز التبريد في تبريد الجزء الداخلي.

ملحوظة

عند التشغيل من بطارية، تتوقف الشاشة تلقائيًا عن العمل عند انخفاض جهد البطارية. مصباح ل، „LED“ يومض باللون البرتقالي



إغلاق غطاء جهاز التبريد بسقطة

1. أغلق الغطاء.

2. اضغط على السقاطة (شكل 2، صفحة 4) لأسفل، حتى تسمع صوت استقرارها في مكانها.

ملحوظة



CFF 35 و CFF 45: عند إغلاق الغطاء، تأكد من تعشيق كلا مسماري جانب السقاطة تمامًا للتأكد من إحكام الغطاء جيدًا. قد تتعشق إحدى السقاطات قليلاً قبل الأخرى. إذا لم يتم غلق الغطاء بشكل متساوي في كلا الجانبين، اضغط حتى تسمع صوت استقرار ثانٍ.

5.6 تثبيت المبرّد أثناء النقل (CFF12)

عند نقل المبرّد في السيارة، يمكنك تثبيت الجهاز باستخدام حزام أمان المقعد أو باستخدام مشد الأمتعة ليبقى الجهاز في مكانه.

تحذير!



تأكد من أن المبرّد مثبت بشكل صحيح. وخلاف ذلك، يمكن أن يتحرك من مكانه ويتسبب بإصابات خطيرة للركاب عند حدوث فرملة قوية.

التثبيت باستخدام حزام أمان المقعد

➤ اتبع الخطوات التالية (شكل 12، صفحة 11).

التثبيت باستخدام مشد الأمتعة

➤ اتبع الخطوات التالية (شكل 13، صفحة 11).

5.7 ضبط درجة الحرارة

CFF 12 و CFF 20 و CFF 35 و CFF 45

1. اضغط على زر „SET“ (ضبط) (شكل 3، 5، صفحة 5) مرة واحدة.
 2. استخدم الأزرار „UP“ (لأعلى) (+) (شكل 3، 7، صفحة 5) أو „DOWN“ (لأسفل-) (شكل 3، 6، صفحة 5) لتحديد درجة حرارة التبريد.
- ✓ بعد ذلك تظهر درجة حرارة صندوق التبريد على الشاشة لبطع ثواني. تومض الشاشة عدة مرات ثم تظهر درجة الحرارة الحالية على الشاشة مرة أخرى.

CFF70DZ

1. اضغط على زر „SET“ (ضبط) (شكل 3، 5، صفحة 5):
 - مرة واحدة للقسم الكبير
 - مرتين للقسم الصغير

✓ تومض شاشة القسم المختار.
2. استخدم الأزرار „UP“ (لأعلى) (+) (شكل 3، 7، صفحة 5) أو „DOWN“ (لأسفل-) (شكل 3، 6، صفحة 5) لتحديد درجة حرارة التبريد.

يمكن ضبط كل قسم ليعمل كقسم للتلاجة أو كقسم للتجميد.

✓ بعد ذلك تظهر درجة حرارة القسم المختار على الشاشة لبضع ثوانٍ. تومض الشاشة عدة مرات ثم تظهر درجة الحرارة الحالية على الشاشة مرة أخرى.

5.8 تشغيل أو إيقاف تشغيل قسم (CFF70DZ)

إذا كان من الضروري تشغيل قسم واحد فقط، يمكن إيقاف تشغيل القسم الآخر لتوفير الطاقة.

إيقاف تشغيل قسم

إذا كانت شاشة القسم تظهر درجة حرارة، يمكنك إيقاف تشغيل القسم على النحو التالي:

1. اضغط على زر „SET“ (ضبط) (شكل 3 5، صفحة 5):

– مرة واحدة للقسم الكبير

– مرتين للقسم الصغير

✓ تومض الشاشة الخاصة بالقسم المقصود.

2. اضغط على الزر „ON/OFF“ (تشغيل/إيقاف التشغيل) (شكل 3 1، صفحة 5).

✓ يومض „OFF“ (إيقاف التشغيل) لخمس ثواني على شاشة قسم التبريد المقصود، ثم تظهر „OFF“ (إيقاف التشغيل) على الشاشة.

تشغيل قسم

في حالة ظهور „OFF“ (إيقاف التشغيل) على شاشة القسم المقصود، يمكنك تشغيل القسم على النحو التالي:

1. اضغط على زر „SET“ (ضبط) (شكل 3 5، صفحة 5):

– مرة واحدة للقسم الكبير

– مرتين للقسم الصغير

✓ تومض الشاشة الخاصة بالقسم المقصود.

2. اضغط على الزر „ON/OFF“ (تشغيل/إيقاف التشغيل) (شكل 3 1، صفحة 5).

✓ بعد ذلك تظهر درجة حرارة صندوق التبريد على الشاشة لبضع ثوانٍ. تومض الشاشة عدة مرات ثم تظهر درجة الحرارة الحالية على الشاشة.

5.9 ضبط درجة سطوع الشاشة

قد يبدو سطوع الشاشة معتم بسبب ظروف الإضاءة المحيطة. لضبط مستوى تعتيم الشاشة، اتبع الخطوات التالية:

1. قم بتشغيل جهاز التبريد.

2. اضغط على زر „SET“ (ضبط) (شكل 3 5، صفحة 5):

– CFF 12 و CFF 20 و CFF 35 و CFF 45: أربع مرات.

– CFF 70DZ: خمس مرات.

3. استخدام الأزرار „UP +“ (لأعلى+) (شكل 3 7, صفحة 5) أو „DOWN -“ (لأسفل-) (شكل 3 6, صفحة 5) لضبط درجة سطوع الشاشات.

✓ سيظهر على الشاشة ما يلي:

d0 (الافتراضي)، d1 (متوسط)، d2 (مظلم)

✓ تعرض الشاشة وضع الضبط لعدة ثواني. تومض الشاشة مرتين قبل أن تعود إلى عرض درجة الحرارة الحالية.

ملحوظة



- يصبح إعداد المصنع لدرجة سطوع الشاشة هو d0 (الافتراضي).
- إذا حدث خطأ ما، تعود درجة سطوع الشاشة أوتوماتيكياً إلى السطوع d0 (الافتراضي). بعد استكشاف الأخطاء وإصلاحها يعاد تنشيط ضبط درجة السطوع.

5.10 إيقاف تشغيل جهاز التبريد

1. أفرغ جهاز التبريد.
2. أوقف تشغيل جهاز التبريد.
3. اسحب كابل التوصيل إلى الخارج.

إذا كنت لا تريد استخدام جهاز التبريد لفترة طويلة من الوقت:

▶ اترك الغطاء مفتوحاً بقدر بسيط. يمنع هذا تكون الرائحة غير المستحبة.

5.11 إذابة الثلج المتكون في جهاز التبريد

قد تتسبب الرطوبة في تكوّن ثلج في الجزء الداخلي من جهاز التبريد أو على المبخرات. يقلل هذا من قدرة التبريد.

تنبيه! خطر التلف



لا تستخدم أبداً أدوات صلبة أو مدببة لإزالة الثلج أو لفك الأشياء المتجمدة في مكانها.

لإذابة الثلج المتكون في جهاز التبريد، اتبع الخطوات التالية:

1. أخرج محتويات جهاز التبريد.
2. إذا اقتضى الأمر، ضعها في جهاز تبريد آخر للحفاظ عليها باردة.
3. أوقف تشغيل الجهاز.
4. اترك الغطاء مفتوحاً.
5. جفف الماء المذاب.

5.12 استبدال مصهر التيار المتردد



خطر! خطر التعرض إلى الصعق الكهربائي
إن عدم الالتزام بهذا التحذير سيؤدي إلى الوفاة أو حدوث إصابات خطيرة.
افصل مصدر الطاقة وكابل التوصيل قبل استبدال مصهر الجهاز.

1. افصل مصدر الطاقة المتصل بالجهاز.
2. قم بإزالة كابل التوصيل
3. فك الجزء المدخل من المصهر (شكل 4 2، صفحة 5) بمفك.
4. استبدل بمصهر الزجاج المعيب مصهر جديد من النوع والفئة نفسها (4 أمبير، 250 فولت).
5. اضغط على الجزء المدخل من المصهر إلى الخلف داخل المبيت.
6. أعد توصيل مصدر الطاقة بالجهاز.

5.13 استبدال مصهر التيار المستمر

1. افصل مصدر الطاقة المتصل بالجهاز.
2. فك غطاء المصهر (شكل 4 3، صفحة 5) للوصول للمصهر.
3. أعكس غطاء المصهر واستخدم خطاف لإزالة المصهر.
4. استبدل بالمصهر المعيب مصهر جديد من النوع نفسه (مصهر ريشي قياسي خاص بالسيارات، 10 أمبير).
5. أعد تثبيت غطاء المصهر.
6. أعد توصيل مصدر الطاقة بالجهاز.

5.14 استبدال مصهر قابس التيار المستمر

- ▶ استبدل مصهر قابس التيار المستمر، كما هو موضح في شكل 14، صفحة 12.

5.15 استبدال لوحة الدائرة الإلكترونية المطبوعة الخاصة بالضوء



تنبيه! خطر التلف
يمكن استبدال الضوء من قبل الشركة المصنعة أو من قبل وكيل الخدمة أو شخص على نفس مستوى الكفاءة فقط، وذلك لتجنب الخطر.

6 التنظيف والصيانة



تحذير! إخطر التعرض إلى الصعق الكهربائي إن عدم الالتزام بهذا التحذير يمكن أن يؤدي إلى الوفاة أو حدوث إصابات خطيرة. افصل دائماً الجهاز من مصدر الطاقة قبل إجراء أعمال التنظيف والصيانة.



تنبيه! خطر التلف

- تجنب مطلقاً تنظيف جهاز التبريد تحت الماء الجاري أو في ماء الشطف.
- لا تستخدم عند التنظيف أي مواد كاشطة أو أدوات حادة لأنها قد تتلف جهاز التبريد.

► نَظِّفْ جهاز التبريد من الداخل والخارج بقطعة قماش مبللة من حين لآخر.

► تأكد من أن فتحات دخول وخروج الهواء في الجهاز خالية من أي أتربة وأوساخ، حتى يتسنى تصريف الحرارة دون تعريض الجهاز للتلف.

7 استكشاف الأخطاء وإصلاحها

المشكلة	السبب المحتمل	الحل
لا يقوم الجهاز بوظيفته، ومصباح LED لا يضيء.	لا يوجد جهد في منفذ الطاقة الموصل.	موصول بمنفذ تيار مستمر: في معظم السيارات يجب تشغيل الإشعال قبل إمداد الطاقة إلى منفذ طاقة التيار المستمر. موصول بمنفذ تيار متردد: جرب استخدام منفذ قابس آخر.
أحد مصاهر الجهاز المعيبة.	استبدل مصهر الجهاز المعيب، انظر فصل „استبدال مصهر التيار المتردد“ صفحة 394 أو فصل „استبدال مصهر التيار المستمر“ صفحة 394.	
مهاىئ التيار المتردد المدمج تالف.	لا يمكن إجراء الإصلاحات إلا من قِبل مركز خدمة عملاء متخصص.	
الجهاز لا يقوم بالتبريد (القابس موصل ولمبة LED الخاصة بالطاقة „POWER“ مضيئة).	المكثف به عيب.	لا يمكن إجراء الإصلاحات إلا من قِبل مركز خدمة عملاء متخصص.
لا يقوم الجهاز بالتبريد (القابس موصل ولمبة „POWER“ (الطاقة) تومض باللون البرتقالي، الشاشة لا تعمل).	ضبط مراقب البطارية على مستوى مرتفع للغاية.	حدد إعداد أقل لمراقب البطارية.
	جهد البطارية منخفض للغاية.	اختبر البطارية واشحنها عند الضرورة.

المشكلة	السبب المحتمل	الحل
عند التشغيل من منفذ التيار المستمر: الإشعال يعمل ولكن الجهاز لا يعمل ولمبة LED غير مضيئة.	منفذ التيار المستمر متسخ. يؤدي هذا إلى ضعف الاتصال الكهربائي.	إذا أصبح قابس جهاز التبريد دافئ للغاية داخل منفذ التيار المستمر، يجب إذن تنظيف منفذ التيار المستمر أو قد يكون القابس غير مجمع بشكل صحيح.
	انفجر مصهر التيار المستمر.	استبدل المصهر في قابس التيار المستمر، انظر فصل «استبدال مصهر قابس التيار المستمر» صفحة 394.
	انفجر مصهر التيار المستمر للجهاز.	استبدل المصهر المعيب، انظر فصل «استبدال مصهر التيار المستمر» صفحة 394.
	انفجر مصهر السيارة.	استبدل مصهر منفذ التيار المستمر الخاص بالسيارة. يرجى الرجوع إلى دليل التشغيل الخاص بسيارتك.
تعرض الشاشة رسالة خطأ (مثل «Err1») ولا يقوم الجهاز بالتبريد.	توقف تشغيل الجهاز نظرًا لحدوث خطأ داخلي.	لا يمكن إجراء الإصلاحات إلا من قبل مركز خدمة عملاء متخصص.

7.1 غطاء تجاوز الإيقاف المدمج (CFF 35 و CFF 45 فقط)

إذا تم الضغط على الغطاء بقوة فتجاوز الإيقاف المدمج، فاتبع الخطوات التالية (شكل 15، صفحة 12):

- استخدم إحدى يديك لسند الغطاء (A).
- استخدم يدك الأخرى للضغط على السقطة لأسفل (B).

احتراس! المخاطر الصحية

إن عدم الالتزام بهذا التنبيه يمكن أن يؤدي إلى حدوث إصابات بسيطة أو متوسطة. احترس من انحشار إبهامك أثناء غلق الغطاء.



تنبيه! خطر التلف

إن عدم الالتزام بهذه التعليمات يمكن أن يؤدي إلى انفصال الغطاء.



➤ أغلق الغطاء إلى أقصى حد ممكن دون انحشار إبهامك، بينما لا تزال ضاغطةً على السقطة لأسفل، للحفاظ عليها من الانفصال.

- ✓ ينبغي أن يكون الغطاء الآن تقريبًا عند الزاوية الموضحة (شكل 15، صفحة 12).
- قم بإزالة اليد من السقطة (B)، واستمر في إغلاق الغطاء بالكامل.

ملحوظة

قد تفك المفصلات من الموضع الصحيح أثناء إجراء الغلق النهائي. إعادة وضع الغطاء كما يلي:

- قم بتشغيل السقاطات على جانبي الغطاء معًا.
- ارفع الغطاء وأعد وضعه.



8 الضمان

يتم تطبيق فترة الضمان القانونية. إذا كان المنتج معيباً، يرجى الاتصال ببائع التجزئة أو فرع الشركة المصنعة في بلدك (انظر dometic.com/dealer).

لتنفيذ إجراءات الإصلاح والضمان، يجب إرفاق المستندات التالية مع المنتج:

- نسخة من الفاتورة مع تاريخ الشراء
- سبب الشكوى أو وصف للعطل

عليك الحذر من أن الإصلاح الذاتي أو غير الاحترافي قد يؤدي إلى عواقب تتعلق بالسلامة وإلغاء الضمان.

9 التخلص من الجهاز

إعادة تدوير المنتجات المزودة بطاريات غير قابلة للاستبدال أو بطاريات قابلة لإعادة الشحن أو بمصادر الإضاءة

- إذا كان المنتج يحتوي على أي بطاريات غير قابلة للاستبدال أو بطاريات قابلة لإعادة الشحن أو على مصادر الإضاءة، فلا داعي لإزالتها قبل التخلص منها.
- إذا كنت ترغب في التخلص من المنتج نهائياً، فاطلب من مركز إعادة التدوير المحلي أو التاجر المتخصص الحصول على تفاصيل حول كيفية القيام بذلك وفقاً للوائح التخلص المعمول بها.
- يمكن التخلص من المنتج مجاناً.

إعادة تدوير مواد التغليف

- ضع مواد التغليف في الصناديق المناسبة الخاصة بالنفايات القابلة لإعادة التدوير قدر الإمكان.



10 البيانات التقنية

لمزيد من المعلومات حول المنتج، يمكن الوصول إليها عبر رمز QR الموجود على ملصق الطاقة على المنتج أو عبر الموقع eprel.ec.europa.eu.

CFF35	CFF20	CFF 12	
34 لتر	21 لتر	13 لتر	الحجم الكلي:
12/24 فولت== 100 إلى 240 فولت ~			جهد التوصيل:
12 فولت== 7.8 أمبير 24 فولت== 3.5 أمبير 240 فولت== 0.4 أمبير ~	12 فولت== 6.5 أمبير 24 فولت== 3.4 أمبير 240 فولت== 0.38 أمبير ~	12 فولت== 6 أمبير 24 فولت== 3.3 أمبير 240 فولت ~: 0.35 أمبير	التيار المقدر:

CFF35	CFF20	CFF 12	
20+ درجة مئوية إلى -18 درجة مئوية (+68 درجة فهرنهايت إلى 0 درجة فهرنهايت) (فهرنهايت)			قدرة التبريد:
N, T			فئة المناخ:
16+ درجة مئوية إلى +43 درجة مئوية (+60 درجة فهرنهايت إلى +110 درجة فهرنهايت) (فهرنهايت)			درجة الحرارة المحيطة:
R134a			مادة التبريد:
34 غ	28 غ	26 غ	حجم سائل التبريد:
0.049 طن	0.040 طن	0.037 طن	مكافئ ثاني أكسيد الكربون:
1430			احتمالية حدوث احتباس حراري (GWP):
45 ديسيل (أمبير)	48 ديسيل (أمبير)	44 ديسيل (أمبير)	انبعاث الضوضاء:
398 × 407 × 715 ملم	660 × 430 × 283 ملم	-	الأبعاد (عرض × ارتفاع × عمق (بما في ذلك المقابض):
443 × 500 × 590 ملم	533 × 430 × 283 ملم	562 × 380 × 235 ملم	(عرض × ارتفاع × عمق (بدون مقابض):
17.2 كجم	10.5 كجم	9.4 كجم	الوزن:

CFF70DZ	CFF45	
70 لترًا (30 لترًا/40 لترًا)	44 لتر	الحجم الكلي:
12/24 فولت=== 100 إلى 240 فولت ~		جهد التوصيل:
12 فولت 9.0 أمبير=== 24 فولت 4.0 أمبير=== 240 فولت 0.34 ~ أمبير	12 فولت 8.6 أمبير=== 24 فولت 3.8 أمبير=== 240 فولت 0.41 ~ أمبير	التيار المقدر:
20+ درجة مئوية إلى -18 درجة مئوية (+68 درجة فهرنهايت إلى 0 درجة فهرنهايت) (0 درجة فهرنهايت)		قدرة التبريد:
N, T		فئة المناخ:
16+ درجة مئوية إلى +43 درجة مئوية (+60 درجة فهرنهايت إلى +110 درجة فهرنهايت) (110 درجة فهرنهايت)		درجة الحرارة المحيطة:
R134a		مادة التبريد:

CFF70DZ	CFF45	
34 غ	43 غ	حجم سائل التبريد:
0.049 طن	0.061 طن	مكافئ ثاني أكسيد الكربون:
1430		احتمالية حدوث احتباس حراري (GWP):
48 ديسيل (أمبير)	47 ديسيل (أمبير)	انبعاث الضوضاء:
443 × 500 × 914 ملم	398 × 475 × 715 ملم	الأبعاد (عرض × ارتفاع × عمق) (بما في ذلك المقابض):
443 × 500 × 785 ملم	398 × 475 × 590 ملم	(عرض × ارتفاع × عمق) (بدون مقابض):
26.0 كجم	18.6 كجم	الوزن:

ملحوظة

إذا كانت درجة الحرارة المحيطة أعلى من +32 درجة مئوية (+90 درجة فهرنهايت)، لا يمكن الوصول إلى أدنى درجة حرارة.



المطابقة:



يحتوي هذا المنتج على غازات دفيئة مفلورة.
وحدة التبريد محكمة الغلق.

dometic.com

**YOUR LOCAL
DEALER**

dometic.com/dealer

**YOUR LOCAL
SUPPORT**

dometic.com/contact

**YOUR LOCAL
SALES OFFICE**

dometic.com/sales-offices
