

Latitude 7430

Manuale di servizio

Messaggi di N.B., Attenzione e Avvertenza

 **N.B.:** un messaggio N.B. (Nota Bene) indica informazioni importanti che contribuiscono a migliorare l'utilizzo del prodotto.

 **ATTENZIONE:** un messaggio di **ATTENZIONE** evidenzia la possibilità che si verifichi un danno all'hardware o una perdita di dati ed indica come evitare il problema.

 **AVVERTENZA:** un messaggio di **AVVERTENZA** evidenzia un potenziale rischio di danni alla proprietà, lesioni personali o morte.

Capitolo 1: Interventi sui componenti del computer	6
Istruzioni di sicurezza.....	6
Prima di intervenire sui componenti interni del computer.....	6
Precauzioni di sicurezza.....	7
Protezione dalle scariche elettrostatiche (ESD).....	8
Kit di servizio ESD.....	8
Trasporto dei componenti sensibili.....	9
Dopo aver effettuato interventi sui componenti interni del computer.....	9
BitLocker.....	9
Capitolo 2: Rimozione e installazione dei componenti	10
Strumenti consigliati.....	10
Elenco viti.....	10
Componenti principali di Latitude 7430.....	11
Vassoio per schede microSIM.....	13
Rimozione del vassoio della scheda microSIM.....	13
Installazione del vassoio per schede microSIM.....	14
Coperchio della base.....	14
Rimozione del coperchio della base.....	14
Installazione del coperchio della base.....	17
Unità SSD M.2 (per computer a conchiglia).....	19
Rimozione dell'unità SSD M.2 2230 (per computer forniti senza piastra termica).....	19
Installazione dell'unità SSD M.2 2230 (per computer forniti senza piastra termica).....	20
Rimozione dell'unità SSD M.2 2230 (per computer forniti con una piastra termica).....	22
Installazione dell'unità SSD M.2 2230 (per computer forniti con una piastra termica).....	23
Rimozione dell'unità SSD M.2 2280.....	24
Installazione dell'unità SSD M.2 2280.....	25
Unità SSD M.2 (per computer 2-in-1).....	26
Rimozione dell'unità SSD M.2 2230 (per computer forniti con una piastra termica).....	26
Installazione dell'unità SSD M.2 2230 (per computer forniti con una piastra termica).....	27
Rimozione dell'unità SSD M.2 2280.....	28
Installazione dell'unità SSD M.2 2280.....	29
Scheda WWAN.....	30
Rimozione della scheda WWAN 4G	30
Installazione della scheda WWAN 4G	32
Rimozione della scheda 5G WWAN.....	35
Installazione della scheda 5G WWAN.....	36
Batteria.....	38
Precauzioni per le batterie agli ioni di litio.....	38
Rimozione della batteria a 3 celle.....	39
Installazione della batteria a 3 celle.....	40
Rimozione della batteria a 4 celle.....	42
Installazione della batteria a 4 celle.....	43
Modulo termico.....	45

Rimozione del modulo termico.....	45
Installazione del modulo termico.....	46
Modulo dell'antenna WLAN.....	48
Rimozione del modulo dell'antenna WLAN.....	48
Installazione del modulo dell'antenna WLAN.....	49
Batteria a pulsante.....	51
Rimozione della batteria a bottone.....	51
Installazione della batteria a bottone.....	51
Gruppo dello schermo.....	52
Rimozione del gruppo del display.....	52
Installazione del gruppo del display.....	56
Scheda figlia audio.....	61
Rimozione della scheda figlia audio.....	61
Installazione della scheda audio figlia.....	62
Altoparlanti.....	63
Rimozione degli altoparlanti	63
Installazione degli altoparlanti	64
Letto di smart card.....	66
Rimozione del lettore di smart card.....	66
Installazione del lettore di smart card.....	68
Scheda di sistema.....	71
Rimozione della scheda di sistema.....	71
Installazione della scheda di sistema.....	78
Scheda figlia di I/O.....	85
Rimozione della scheda figlia di I/O.....	85
Installazione della scheda figlia di I/O.....	87
Pulsante di alimentazione con lettore di impronte digitali opzionale.....	88
Rimozione del pulsante di accensione con lettore di impronte digitali opzionale.....	88
Installazione del pulsante di accensione con lettore di impronte digitali opzionale.....	89
Tastiera.....	90
Rimozione della tastiera.....	90
Installazione della tastiera.....	92
Gruppo del poggiapolsi.....	95
Rimozione del gruppo del poggiapolsi.....	95
Installazione del gruppo del poggiapolsi.....	96

Capitolo 3: Driver e download..... 98

Capitolo 4: Configurazione del BIOS..... 99











Panoramica sul BIOS.....	99
Accesso al programma di installazione del BIOS.....	99
Tasti di navigazione.....	99
Menu di avvio provvisorio.....	100
Opzioni di configurazione di sistema.....	100
Aggiornamento del BIOS.....	111
Aggiornamento del BIOS in Windows.....	111
Aggiornamento del BIOS in ambienti Linux e Ubuntu.....	111
Aggiornamento del BIOS utilizzando l'unità USB in Windows.....	112
Aggiornamento del BIOS dal menu di avvio temporaneo F12.....	112

Password di sistema e password di installazione.....	113
Assegnazione di una password di configurazione del sistema.....	113
Eliminazione o modifica di una password di installazione e di sistema esistente.....	114
Cancellazione delle password del BIOS (configurazione del sistema) e del sistema.....	114
Cancellazione dell'avviso di intrusione nello chassis.....	114
Capitolo 5: Risoluzione dei problemi.....	117
Trattamento delle batterie agli ioni di litio rigonfie.....	117
Diagnostica di verifica di controllo delle prestazioni di sistema al preavvio Dell SupportAssist.....	117
Esecuzione della verifica di prestazioni di sistema al preavvio SupportAssist.....	118
Built-in self-test (BIST).....	118
M-BIST.....	118
Test della guida di alimentazione LCD (L-BIST).....	119
Test automatico integrato LCD (BIST).....	119
Indicatori di diagnostica di sistema.....	119
Ripristino del sistema operativo.....	121
Reimpostazione dell'orologio in tempo reale.....	122
Opzioni di supporti di backup e ripristino.....	122
Ciclo di alimentazione WiFi.....	122
Drenare l'energia residua (eseguire hard reset).....	122
Capitolo 6: Come ottenere assistenza e contattare Dell.....	124

Interventi sui componenti del computer



Istruzioni di sicurezza

Utilizzare le seguenti istruzioni di sicurezza per proteggere il computer da danni potenziali e per garantire la propria sicurezza personale. Salvo diversamente indicato, ogni procedura inclusa in questo documento presuppone che siano state lette le informazioni sulla sicurezza spedite assieme al computer.

-  **AVVERTENZA:** Prima di effettuare interventi sui componenti interni, leggere le informazioni sulla sicurezza fornite assieme al computer. Per maggiori informazioni sulle best practice relative alla sicurezza, consultare la home page Conformità alle normative su www.dell.com/regulatory_compliance.
-  **AVVERTENZA:** Scollegare tutte le sorgenti di alimentazione prima di aprire il coperchio o i pannelli del computer. Dopo aver eseguito gli interventi sui componenti interni del computer, ricollocare tutti i coperchi, i pannelli e le viti prima di collegare il computer alla presa elettrica.
-  **ATTENZIONE:** Per evitare danni al computer, assicurarsi che la superficie di lavoro sia piana, asciutta e pulita.
-  **ATTENZIONE:** Per evitare danni ai componenti e alle schede, maneggiarli dai bordi ed evitare di toccare i piedini e i contatti.
-  **ATTENZIONE:** L'utente dovrà eseguire solo interventi di risoluzione dei problemi e le riparazioni nella misura autorizzata e secondo le direttive ricevute dal team del supporto tecnico Dell. I danni dovuti alla manutenzione non autorizzata da Dell non sono coperti dalla garanzia. Consultare le istruzioni relative alla sicurezza fornite con il prodotto o all'indirizzo www.dell.com/regulatory_compliance.
-  **ATTENZIONE:** Prima di toccare qualsiasi componente interno del computer, scaricare a terra l'elettricità statica del corpo toccando una superficie metallica non verniciata, ad esempio sul retro del computer. Durante il lavoro, toccare a intervalli regolari una superficie metallica non verniciata per scaricare l'eventuale elettricità statica, che potrebbe danneggiare i componenti interni.
-  **ATTENZIONE:** Per scollegare un cavo, afferrare il connettore o la linguetta di rilascio, non il cavo stesso. Per evitare danni al computer, assicurarsi che la superficie di lavoro sia piana, asciutta e pulita. Quando si scollegano i cavi, mantenerli allineati uniformemente per evitare di piegare eventuali piedini dei connettori. Quando si collegano i cavi, accertarsi che le porte e i connettori siano orientati e allineati correttamente.
-  **ATTENZIONE:** Premere ed estrarre eventuali schede installate nel lettore di schede multimediali.
-  **ATTENZIONE:** Fare attenzione quando si manipolano le batterie agli ioni di litio nei notebook. Le batterie rigonfie non devono essere utilizzate e devono essere sostituite e smaltite nel modo corretto.
-  **N.B.:** Il colore del computer e di alcuni componenti potrebbe apparire diverso da quello mostrato in questo documento.

Prima di intervenire sui componenti interni del computer

Procedura

1. Salvare e chiudere tutti i file aperti e uscire da tutte le applicazioni in esecuzione.
2. Arrestare il computer. Per sistemi operativi Windows, fare clic su **Start** >  **Power** > **Shut down**.
 -  **N.B.:** Se si utilizza un sistema operativo diverso, consultare la documentazione relativa alle istruzioni sullo spegnimento del sistema operativo.
3. Scollegare il computer e tutte le periferiche collegate dalle rispettive prese elettriche.

4. Scollegare tutti i dispositivi e le periferiche di rete collegati, come tastiera, mouse e monitor, dal computer.
5. Rimuovere qualsiasi scheda flash e disco ottico dal computer, se applicabile.
6. Accedere alla modalità di servizio se si è in grado di accendere il computer.

Modalità di servizio

La modalità di servizio viene utilizzata per interrompere l'alimentazione, senza scollegare il cavo della batteria dalla scheda di sistema prima di eseguire riparazioni nel computer.

 **ATTENZIONE:** Se non si riesce ad accendere il computer per metterlo in modalità di servizio o il computer non supporta la modalità di servizio, procedere con lo scollegamento del cavo della batteria. Per scollegare il cavo della batteria, seguire la procedura descritta in [Rimozione della batteria](#).

 **N.B.:** Accertarsi che il computer sia spento e che l'adattatore CA sia scollegato.

- a. Tenere premuto il tasto **** sulla tastiera, quindi premere il pulsante di alimentazione per 3 secondi, o fino a quando non viene visualizzato il logo Dell sullo schermo.
- b. Premere un tasto per continuare.
- c. Se l'adattatore CA non è stato scollegato, sullo schermo viene visualizzato un messaggio che richiede di rimuovere l'adattatore CA. Rimuovere l'adattatore CA e premere un tasto per continuare la procedura della **Modalità di servizio**. La procedura della **Modalità di assistenza** ignora automaticamente questo passaggio se l'**etichetta di proprietà** del sistema non è configurata in anticipo dall'utente.
- d. Quando viene visualizzato il messaggio per continuare, premere un tasto qualsiasi per procedere. Il computer emette tre brevi bip e si arresta subito.
- e. Una volta che il computer si è spento, si è inserito correttamente in modalità di servizio.

 **N.B.:** Se non si riesce ad accendere il computer o non si è in grado di accedere alla modalità di servizio, ignorare questo processo.

Precauzioni di sicurezza

Il capitolo dedicato alle precauzioni di sicurezza fornisce istruzioni dettagliate su cosa fare prima di procedere allo smontaggio.

Prima di eseguire procedure di installazione o riparazione che prevedono operazioni di smontaggio o riassetto, osservare le seguenti precauzioni.

- Spegner il sistema e tutte le periferiche collegate.
- Scollegare il sistema e tutte le periferiche collegate dall'alimentazione CA.
- Scollegare dal sistema tutti i cavi di rete, telefonici e delle linee di telecomunicazione.
- Per evitare il rischio di scariche elettrostatiche, quando si interviene all'interno di notebook utilizzare un kit di servizio ESD.
- Dopo aver rimosso un componente del sistema, posizionarlo con cura su un tappetino antistatico.
- Indossare scarpe con soles di gomma isolanti per ridurre la possibilità di elettrocuzione.

Alimentazione in standby

I prodotti Dell con alimentazione in standby devono essere scollegati dalla presa elettrica prima di aprire il case. In sostanza, i sistemi con alimentazione in standby rimangono alimentati anche da spenti. L'alimentazione interna consente di accendere (Wake on LAN) e mettere in sospensione il sistema da remoto, con in più altre funzionalità avanzate di risparmio energia.

Dopo lo scollegamento, premere e tenere premuto per 15 secondi il pulsante di accensione per scaricare l'energia residua nella scheda di sistema.

Accoppiamento

Il metodo dell'accoppiamento consente di collegare due o più conduttori di messa a terra allo stesso potenziale elettrico. Questa operazione viene eseguita utilizzando un kit di servizio ESD (scariche elettrostatiche). Nel collegare un cavo di associazione, controllare che sia collegato all'hardware bare metal e mai a una superficie in metallo non verniciato o in altro materiale. Il cinturino da polso deve essere stretto e a contatto con la pelle; prima di effettuare l'associazione con l'apparecchiatura, l'utente deve rimuovere tutti i gioielli, ad esempio orologi, braccialetti o anelli.

Protezione dalle scariche elettrostatiche (ESD)

Le scariche elettrostatiche sono una delle preoccupazioni principali quando si maneggiano componenti elettronici, in particolare se molto sensibili, come le schede di espansione, i processori, i moduli di memoria DIMM e le schede di sistema. Persino la minima scarica può danneggiare i circuiti anche in modo imprevisto, ad esempio con problemi intermittenti o una minore durata del prodotto. Mentre il settore spinge per ridurre i requisiti di alimentazione a fronte di una maggiore densità, la protezione ESD interessa sempre di più.

A causa della maggiore densità dei semiconduttori utilizzati negli ultimi prodotti Dell, ora la sensibilità ai possibili danni da elettricità statica è superiore rispetto al passato. Per questo motivo, alcuni metodi precedentemente approvati per la gestione dei componenti non sono più validi.

Due tipi di protezione contro i danni da scariche elettrostatiche sono i guasti gravi e intermittenti.

- **Guasti gravi:** rappresentano circa il 20% degli errori da ESD. Il danno provoca una perdita di funzionalità del dispositivo immediata e completa. Un esempio di guasto grave è quello di una memoria DIMM che, dopo una scossa elettrostatica, genera un sintomo "No POST/No Video" emettendo un segnale acustico di memoria mancante o non funzionante.
- **Guasti intermittenti:** rappresentano circa l'80% degli errori da ESD. L'elevato tasso di errori intermittenti indica che la maggior parte dei danni che si verificano non è immediatamente riconoscibile. Il modulo DIMM riceve una scossa elettrostatica, ma il tracciato è solo indebolito e non produce sintomi osservabili nell'immediato. La traccia indebolita può impiegare settimane o mesi prima di manifestare problemi e nel frattempo può compromettere l'integrità della memoria, errori di memoria intermittenti, ecc.

Il danno più difficile da riconoscere e risolvere i problemi è l'errore intermittente.

Per prevenire danni ESD, eseguire le seguenti operazioni:

- Utilizzare un cinturino ESD cablato completo di messa a terra. L'uso di cinturini antistatici wireless non è ammesso, poiché non forniscono protezione adeguata. Toccare lo chassis prima di maneggiarne i componenti non garantisce un'adeguata protezione alle parti più sensibili ai danni da ESD.
- Tutti questi componenti vanno maneggiati in un'area priva di elettricità statica. Se possibile, utilizzare rivestimenti antistatici da pavimento e da scrivania.
- Quando si estrae dalla confezione un componente sensibile all'elettricità statica, non rimuoverlo dall'involucro antistatico fino al momento dell'installazione. Prima di aprire la confezione antistatica, scaricare l'elettricità statica dal proprio corpo.
- Prima di trasportare un componente sensibile all'elettricità statica, riporlo in un contenitore o una confezione antistatica.

Kit di servizio ESD

Il kit di servizio non monitorato è quello utilizzato più comunemente. Ogni kit di servizio include tre componenti principali: tappetino antistatico, cinturino da polso e cavo per l'associazione.

Componenti del kit di servizio ESD

I componenti del kit di servizio ESD sono:

- **Tappetino antistatico:** il tappetino antistatico è disperdente ed è possibile riporvi i componenti durante le operazioni di manutenzione. Quando si utilizza un tappetino antistatico, il cinturino da polso deve essere stretto e il cavo di associazione collegato al tappetino e a un qualsiasi componente bare metal del sistema al quale si lavora. Dopodiché, è possibile rimuovere i componenti per la manutenzione dal sacchetto di protezione ESD e posizionarli direttamente sul tappetino. Gli elementi sensibili alle scariche elettrostatiche possono essere maneggiati e riposti in tutta sicurezza sul tappetino ESD, nel sistema o dentro una borsa.
- **Cinturino da polso e cavo di associazione:** il cinturino da polso e il cavo di associazione possono essere collegati direttamente al polso e all'hardware bare metal se non è necessario il tappetino ESD oppure al tappetino antistatico per proteggere l'hardware momentaneamente riposto sul tappetino. Il collegamento fisico del cinturino da polso e del cavo di associazione fra l'utente, il tappetino ESD e l'hardware è noto come "associazione". Utilizzare i kit di servizio solo con un cinturino da polso, un tappetino e un cavo di associazione. Non utilizzare mai cinturini da polso senza cavi. Tenere sempre presente che i fili interni del cinturino da polso sono soggetti a danni da normale usura e vanno controllati regolarmente con l'apposito tester per evitare accidentali danni all'hardware ESD. Si consiglia di testare il cinturino da polso e il cavo di associazione almeno una volta alla settimana.
- **Tester per cinturino da polso ESD:** i fili interni del cinturino ESD sono soggetti a usura. Quando si utilizza un kit non monitorato, è buona norma testare regolarmente il cinturino prima di ogni chiamata di servizio e, comunque, almeno una volta alla settimana. Il modo migliore per testare il cinturino da polso è utilizzare l'apposito tester. Se non si dispone di un tester per il cinturino da polso, rivolgersi alla sede regionale per richiederne uno. Per eseguire il test, collegare al tester il cavo di associazione del cinturino legato al polso e spingere il pulsante di esecuzione del test. Se il test ha esito positivo, si accende un LED verde; nel caso contrario, si accender un LED rosso.
- **Elementi di isolamento:** è fondamentale che i dispositivi sensibili alle scariche elettrostatiche, come gli alloggiamenti in plastica del dissipatore di calore, siano lontani dalle parti interne con funzione di isolamento, che spesso sono altamente cariche.
- **Ambiente operativo:** prima di implementare il kit di servizio ESD, valutare la situazione presso la sede del cliente. Ad esempio, distribuire il kit in un ambiente server è diverso dal farlo in un ambiente desktop o di un portatile. I server sono solitamente installati

in rack all'interno di un data center, mentre i desktop o i portatili si trovano in genere sulle scrivanie degli uffici. Prediligere sempre un'area di lavoro ampia e piatta, priva di ingombri e sufficientemente grande da potervi riporre il kit ESD lasciando ulteriore spazio per il tipo di sistema da riparare. Inoltre, l'area di lavoro deve essere tale da non consentire scariche elettrostatiche. Prima di maneggiare i componenti hardware, controllare che i materiali isolanti presenti nell'area di lavoro, come il polistirolo e altri materiali plastici, si trovino sempre ad almeno 30 cm di distanza dalle parti sensibili.

- **Packaging ESD:** i dispositivi sensibili alle scariche elettrostatiche devono essere imballati con materiale antistatico, preferibilmente borse antistatiche. Tuttavia, il componente danneggiato deve essere sempre restituito nella stessa borsa e nello stesso imballaggio ESD del componente nuovo. La borsa ESD deve essere ripiegata e richiusa con nastro avvolto; utilizzare inoltre lo stesso materiale di imballaggio della scatola originale del componente nuovo. Al momento di rimuoverli dalla confezione, i dispositivi sensibili alle scariche elettrostatiche devono essere riposti solo su superfici di lavoro protette dalle scariche ESD e mai sopra la borsa, che è protetta solo all'interno. Questi elementi possono essere maneggiati e riposti solo sul tappetino ESD, nel sistema o dentro una borsa antistatica.
- **Trasporto dei componenti sensibili:** quando si trasportano componenti sensibili alle scariche elettrostatiche, ad esempio le parti di ricambio o componenti da restituire a Dell, per la sicurezza del trasporto è fondamentale riporli all'interno di sacchetti antistatici.

Riepilogo della protezione ESD

Durante la manutenzione dei prodotti Dell, si consiglia che i tecnici dell'assistenza sul campo utilizzino sempre la normale protezione ESD cablata con cinturino per la messa a terra e il tappetino antistatico protettivo. Inoltre, durante la manutenzione per i tecnici è fondamentale mantenere i componenti sensibili separati da tutte le parti dell'isolamento e utilizzare sacchetti antistatici per il trasporto dei componenti sensibili.

Trasporto dei componenti sensibili

Quando si trasportano componenti sensibili alle scariche elettrostatiche, ad esempio le parti di ricambio o componenti da restituire a Dell, per la sicurezza del trasporto è fondamentale riporli all'interno di sacchetti antistatici.

Dopo aver effettuato interventi sui componenti interni del computer

Informazioni su questa attività

 **ATTENZIONE:** Lasciare viti sparse o allentate all'interno del computer potrebbe danneggiarlo gravemente.

Procedura

1. Ricollocare tutte le viti e accertarsi che non rimangano viti sparse all'interno del computer.
2. Collegare eventuali periferiche, cavi o dispositivi esterni rimossi prima di aver iniziato gli interventi sul computer.
3. Ricollocare eventuali schede multimediali, dischi e qualsiasi altra parte rimossa prima di aver iniziato gli interventi sul computer.
4. Collegare il computer e tutte le periferiche collegate alle rispettive prese elettriche.

 **N.B.:** Per uscire dalla modalità di servizio, assicurarsi di collegare l'adattatore CA alla porta dell'adattatore per l'alimentazione sul computer.

5. Premere il pulsante di accensione per accendere il computer. Il computer tornerà automaticamente alla modalità di funzionamento normale.

BitLocker

 **ATTENZIONE:** Se BitLocker non è sospeso prima di aggiornare il BIOS, al successivo riavvio il sistema non riconoscerà il **tasto BitLocker**. Verrà richiesto di immettere la chiave di ripristino per proseguire e il sistema lo richiederà a ogni riavvio. Se la chiave di ripristino non è nota, ciò potrebbe causare una perdita di dati o una reinstallazione non necessaria del sistema operativo. Per ulteriori informazioni su questo argomento, consultare l'articolo della knowledge base: [Aggiornamento del BIOS sui sistemi Dell con BitLocker abilitato](#).

L'installazione dei seguenti componenti attiva BitLocker:

- Unità disco rigido o unità SSD
- Scheda di sistema

Rimozione e installazione dei componenti

i **N.B.:** Le immagini contenute in questo documento possono differire a seconda della configurazione ordinata.

Strumenti consigliati

Le procedure in questo documento potrebbero richiedere i seguenti strumenti:

- Cacciavite a croce n. 0
- Cacciavite a croce n. 1
- Spudger di plastica

Elenco viti

i **N.B.:** Durante la rimozione delle viti da un componente, si consiglia di prendere nota del tipo e del numero di viti, per poi posizionarle in una scatola apposita. Ciò assicura che vengano usati numeri e tipi di viti corretti una volta sostituito il componente.

i **N.B.:** Alcuni computer hanno superfici magnetiche. Assicurarsi che le viti non rimangano attaccate a tali superfici durante la sostituzione di un componente.

i **N.B.:** Il colore della vite può variare in base alla configurazione ordinata.

Tabella 1. Elenco viti

























Componente	Tipo di vite	Quantità	Immagine della vite
Coperchio della base	Viti di fissaggio i N.B.: Le viti fanno parte del coperchio della base.	8	
Batteria a 3 celle/batteria a 4 celle	Viti di fissaggio	3	
Staffa di estensione dell'unità SSD M.2 2230 Piastra termica per unità SSD M.2 2230/2280 Unità SSD M.2 2280	<ul style="list-style-type: none"> • M2x2 • M2x2 • M2x2 	<ul style="list-style-type: none"> • 2 • A conchiglia: 2 • 2-in-1: 1 • 2-In-1: 1 	  
Staffa della scheda WWAN	M2x2.5	1	
Modulo termico	M2x2.5	6	
Staffa del modulo dell'antenna WLAN (per antenne 4G) Copertura di protezione WWAN (per antenne 5G)	<ul style="list-style-type: none"> • M2x2 • M2x2.5 • M2x2.5 	<ul style="list-style-type: none"> • 1 • 3 • 2 	  

Tabella 1. Elenco viti (continua)

Componente	Tipo di vite	Quantità	Immagine della vite
Modulo dell'antenna WLAN			• 
Staffa Darwin Staffa del cavo del display Cerniere del display	<ul style="list-style-type: none"> • M2x2.5 • M2x2 • M2.5x4 	<ul style="list-style-type: none"> • 1 • 2 • 4 	<ul style="list-style-type: none"> •  •  •  • 
Scheda figlia audio	M2x2.5	1	
Lettore di smart card	M2x2.5	4	
Supporto del lettore di impronte digitali Scheda di sistema	<ul style="list-style-type: none"> M2x2.5 • M2x2.5 • M2x3 • M2x4 	<ul style="list-style-type: none"> 1 • 3/4 • 2 • 2 	<ul style="list-style-type: none"> •  •  •  • 
Scheda figlia di I/O	M2x4	2	
Pulsante di accensione con lettore di impronte digitali opzionale	M1.6x1.7	2	
Gruppo della tastiera Tastiera	<ul style="list-style-type: none"> • M1.6x1.7 • M2x2 	<ul style="list-style-type: none"> • 19/26 • 2 	<ul style="list-style-type: none"> •  • 

Componenti principali di Latitude 7430

L'immagine seguente mostra i componenti principali di Latitude 7430.

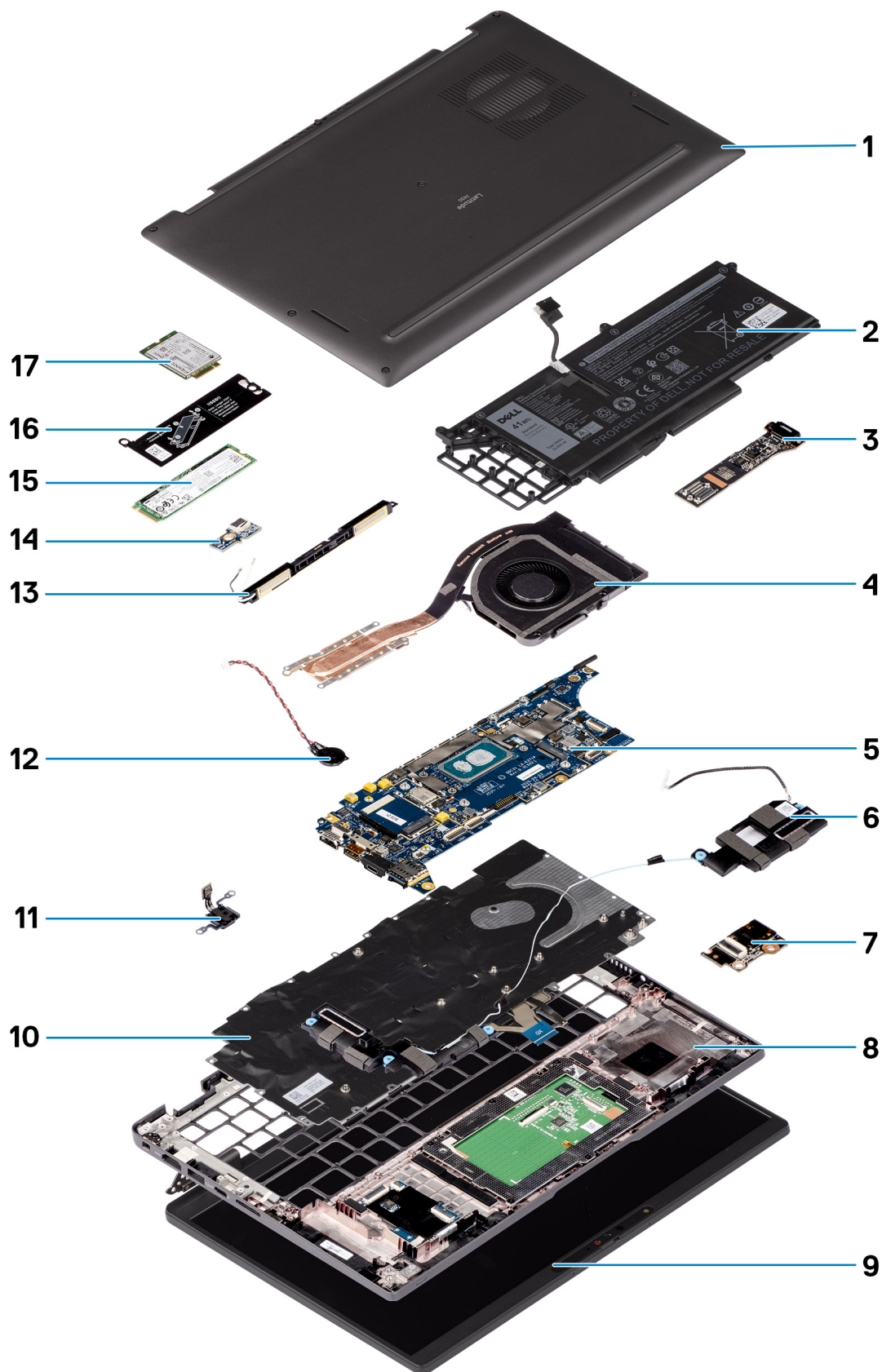

1. Coperchio della base
3. Scheda figlia di I/O
5. Scheda di sistema
7. Scheda figlia audio

2. Batteria
4. Modulo termico
6. Altoparlanti
8. Gruppo del poggiapolsi

- | | |
|---|---------------------------------------|
| 9. Gruppo del display | 10. Gruppo della tastiera |
| 11. Pulsante di accensione con lettore di impronte digitali opzionale | 12. Batteria a bottone |
| 13. Modulo dell'antenna WLAN | 14. Scheda figlia LED |
| 15. Unità SSD M.2 2280 | 16. Piastra termica per unità SSD M.2 |
| 17. scheda WWAN | |

i **N.B.:** Dell fornisce un elenco di componenti e i relativi numeri parte della configurazione del sistema originale acquistata. Queste parti sono disponibili in base alle coperture di garanzia acquistate dal cliente. Contattare il proprio responsabile vendite Dell per le opzioni di acquisto.

Vassoio per schede microSIM

Rimozione del vassoio della scheda microSIM

Prerequisiti

1. Seguire le procedure descritte in [Prima di effettuare interventi sui componenti interni del computer](#).

Informazioni su questa attività

i **N.B.:** Questa procedura si applica solo ai computer forniti con un vassoio della scheda microSIM installato.

La seguente immagine indica la posizione del vassoio della scheda microSIM e fornisce una rappresentazione visiva della procedura di rimozione.

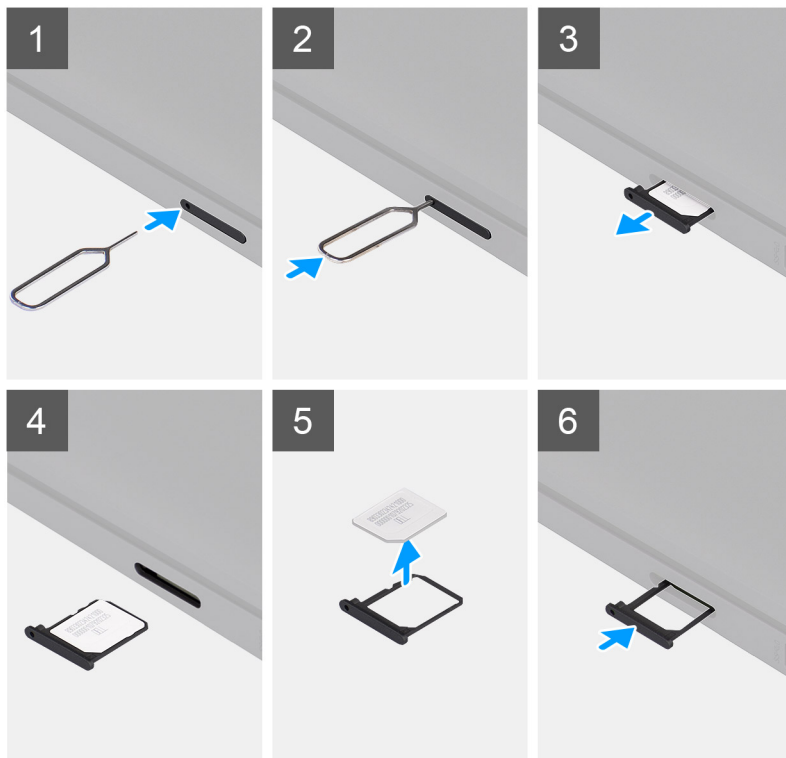

Procedura

1. Inserire uno spillo nel foro di sblocco del vassoio della scheda microSIM per sbloccare il vassoio della scheda microSIM.
2. Spingere il piedino per sganciare il blocco ed espellere il vassoio della scheda microSIM.
3. Far scorrere il vassoio della scheda microSIM fuori dallo slot sul computer.
4. Rimuovere la scheda microSIM dal relativo vassoio.

5. Far scorrere il vassoio della scheda microSIM nello slot del vassoio per schede microSIM del computer, quindi spingere fino a bloccarlo in posizione.

Installazione del vassoio per schede microSIM

Prerequisiti

Se si sta sostituendo un componente, rimuovere il quello esistente prima di eseguire la procedura di installazione.

Informazioni su questa attività

La seguente immagine indica la posizione del vassoio della scheda microSIM e fornisce una rappresentazione visiva della procedura di installazione.

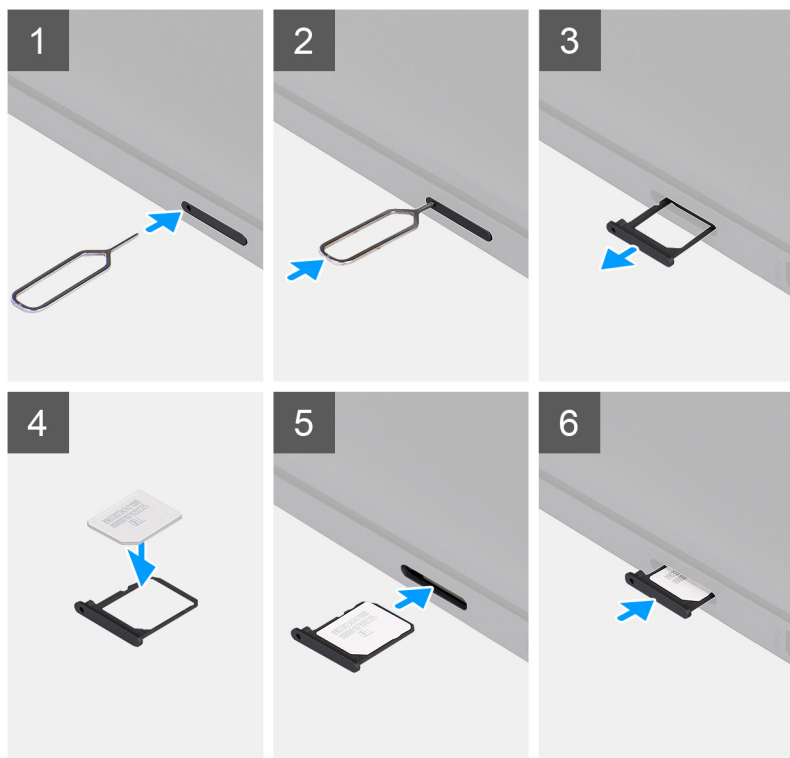

Procedura

1. Inserire uno spillo nel foro di sblocco del vassoio della scheda microSIM per sbloccare il vassoio della scheda microSIM.
2. Spingere il piedino per sganciare il blocco ed espellere il vassoio della scheda microSIM.
3. Allineare e posizionare la scheda microSIM nello slot dedicato sul vassoio della scheda microSIM.
4. Far scorrere il vassoio della scheda microSIM nello slot del vassoio per schede microSIM del computer, quindi spingere fino a bloccarlo in posizione.

Fasi successive

1. Seguire le procedure descritte in [Dopo aver effettuato gli interventi sui componenti interni del computer](#).

Coperchio della base

Rimozione del coperchio della base

Prerequisiti

1. Seguire le procedure descritte in [Prima di effettuare interventi sui componenti interni del computer](#).

Informazioni su questa attività

Le figure seguenti indicano la posizione del coperchio della base e forniscono una rappresentazione visiva della procedura di rimozione.

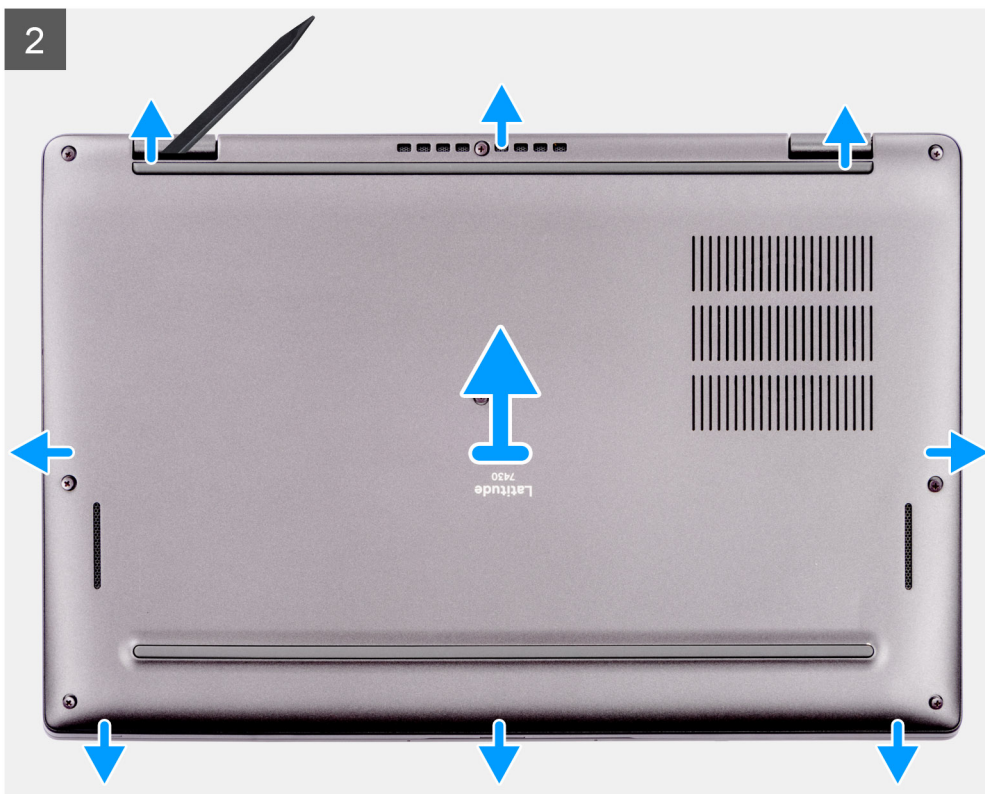

Procedura

1. Allentare le otto viti che fissano il coperchio della base al gruppo del poggiapolsi e tastiera.
2. Con uno spudger di plastica, fare leva per aprire il coperchio della base partendo dai rientri che si trovano nelle indentature a U sul bordo superiore del coperchio della base in prossimità delle cerniere.



ATTENZIONE: Non inserire il graffietto in plastica attraverso l'estremità del lato superiore del coperchio della base perché potrebbe danneggiare i dispositivi di chiusura all'interno del coperchio.



ATTENZIONE: Non sollevare dal bordo in prossimità delle prese d'aria sul lato superiore del coperchio della base perché potrebbe venire danneggiato.



3. Fare leva sul lato superiore del coperchio della base e continuare a lavorare sui lati sinistro, destro e inferiore per aprirlo.
4. Sollevare il coperchio della base dai lati sinistro e destro e rimuovere il coperchio della base dal gruppo del poggiapolsi e tastiera.

Installazione del coperchio della base

Prerequisiti

Se si sta sostituendo un componente, rimuovere il quello esistente prima di eseguire la procedura di installazione.

Informazioni su questa attività

Le figure seguenti indicano la posizione del coperchio della base e forniscono una rappresentazione visiva della procedura di installazione.

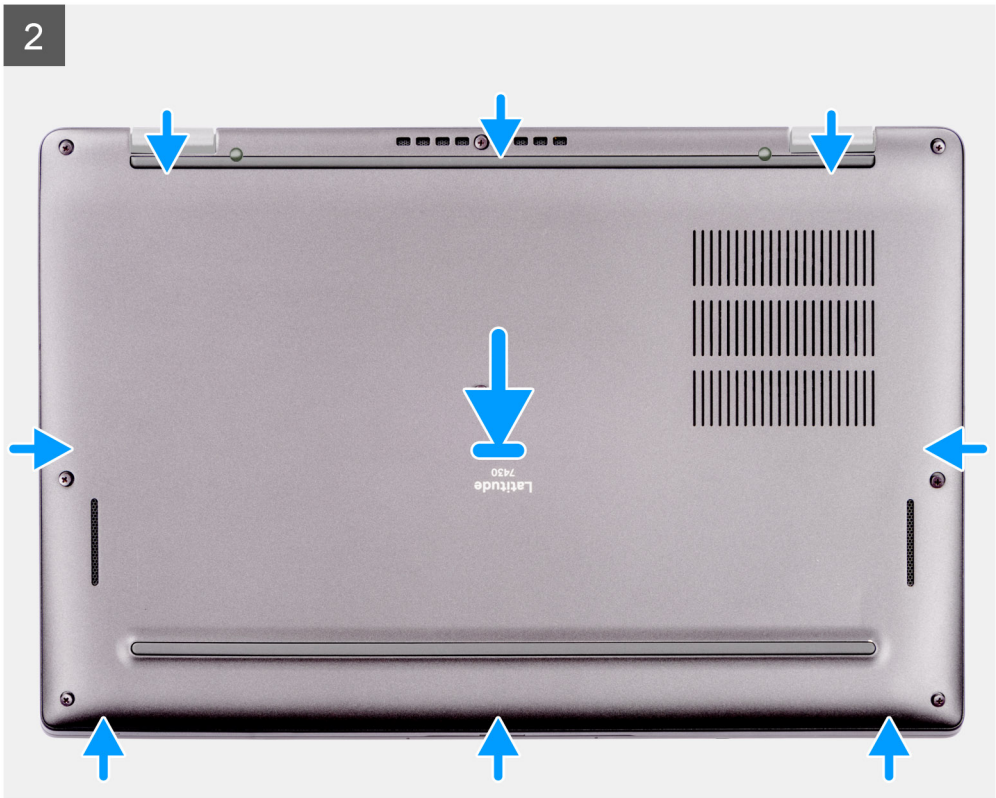

Procedura

1. Collocare il coperchio della base sul gruppo del poggiapolsi e tastiera.
2. Allineare i fori delle viti sul coperchio della base con quelli sul gruppo di poggiapolsi e tastiera, quindi far scattare i fermi del coperchio in sede.
3. Serrare le otto viti per fissare il coperchio della base al gruppo di poggiapolsi e tastiera.

Fasi successive

1. Seguire le procedure descritte in [Dopo aver effettuato gli interventi sui componenti interni del computer](#).

Unità SSD M.2 (per computer a conchiglia)

Rimozione dell'unità SSD M.2 2230 (per computer forniti senza piastra termica)

Prerequisiti

1. Seguire le procedure descritte in [Prima di effettuare interventi sui componenti interni del computer](#).
2. Rimuovere il [coperchio della base](#).

Informazioni su questa attività

- i** **N.B.:** Questa procedura si applica solo ai computer forniti con un'unità SSD M.2 2230 installata.
- i** **N.B.:** La scheda M.2 installata sul computer in uso dipende dalla configurazione ordinata. Configurazioni della schede supportate dallo slot per schede M.2:
 - Unità SSD M.2 2230
 - Unità SSD M.2 2280

La figura indica la posizione dell'unità SSD M.2 2230 e fornisce una rappresentazione visiva della procedura di rimozione.



2x
M2x2

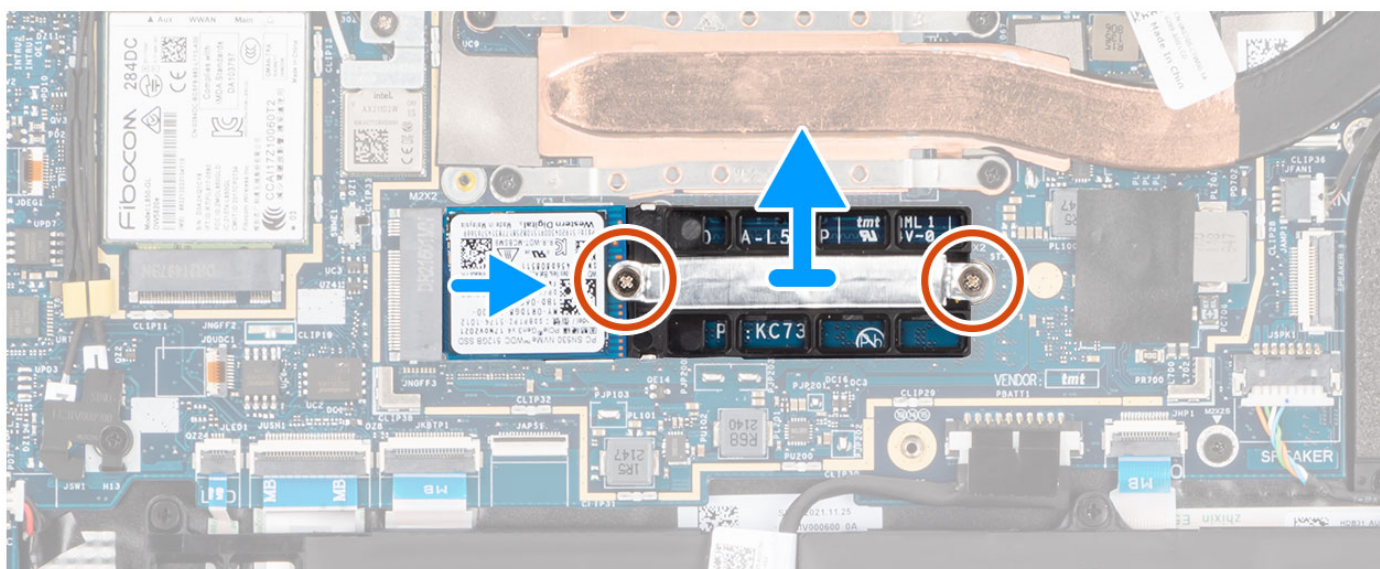
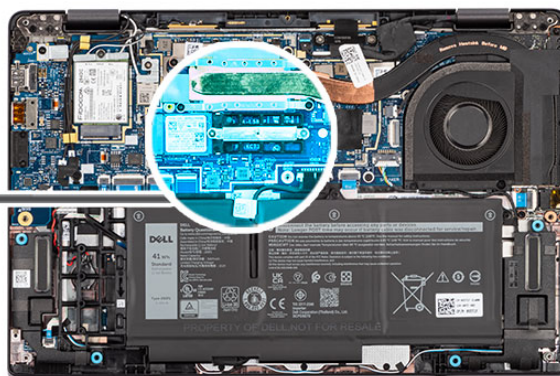

Procedura

1. Rimuovere le due vite (M2x2) che fissano la staffa di estensione dell'unità SSD M.2 2230 al gruppo del poggiapolsi e tastiera.
2. Far scorrere e rimuovere la staffa di estensione dell'unità SSD M.2 2230 dallo slot per schede M.2 sulla scheda di sistema.
3. Far scorrere e rimuovere l'unità SSD M.2 2230 dallo slot per schede M.2 sulla scheda di sistema.

i N.B.: Per i computer forniti senza piastra termica dell'unità SSD, un adesivo del cuscinetto termico è applicato alla scheda di sistema sotto l'unità SSD. Se durante il processo di ricollocamento dell'unità SSD, il cuscinetto termico è separato dalla piastra o se viene aderito all'unità SSD, riposizionare il cuscinetto termico nella scheda di sistema prima di reinstallare l'unità SSD sul sistema.

Installazione dell'unità SSD M.2 2230 (per computer forniti senza piastra termica)

Prerequisiti

Se si sta sostituendo un componente, rimuovere il quello esistente prima di eseguire la procedura di installazione.

Informazioni su questa attività

La figura indica la posizione dell'unità SSD M.2 2230 e fornisce una rappresentazione visiva della procedura di installazione.

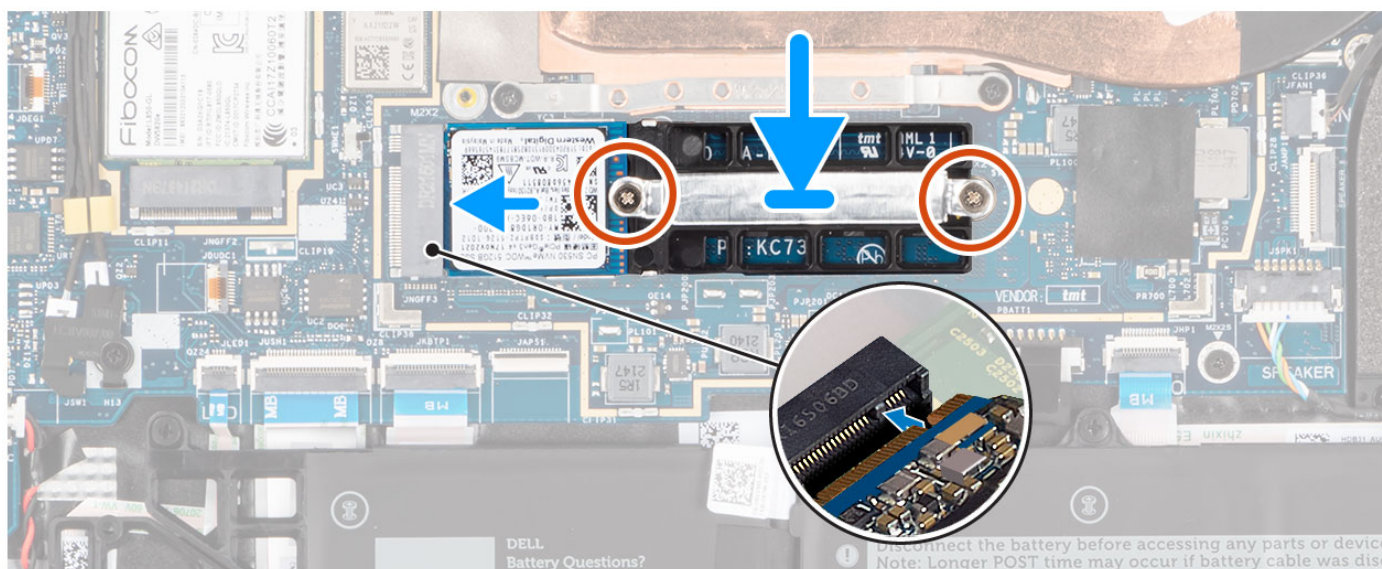
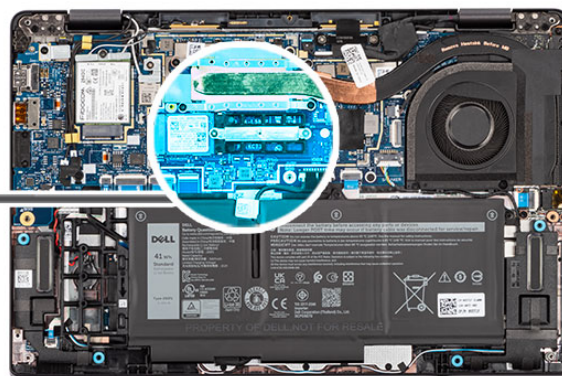

Procedura

1. Allineare la tacca sull'unità SSD M.2 2230 con la linguetta sullo slot per schede M.2 sulla scheda di sistema.
2. Far scorrere e posizionare l'unità SSD M.2 2230 nello slot per schede M.2 sulla scheda di sistema.
i **N.B.:** Per i computer forniti senza piastra termica dell'unità SSD, un adesivo del cuscinetto termico è applicato alla scheda di sistema sotto l'unità SSD. Se durante il processo di ricollocamento dell'unità SSD, il cuscinetto termico è separato dalla piastra o se viene aderito all'unità SSD, riposizionare il cuscinetto termico nella scheda di sistema prima di reinstallare l'unità SSD sul sistema.
3. Posizionare la staffa di estensione dell'unità SSD M.2 2230 nello slot per schede M.2 sulla scheda di sistema.
4. Allineare i fori per le viti presenti sulla staffa di estensione dell'unità SSD M.2 2230 a quelli sul gruppo del poggiapolsi e tastiera.
5. Ricollocare le 2 viti (M2x2) per fissare la staffa di estensione dell'unità SSD M.2 2230 al gruppo del poggiapolsi e tastiera.

Fasi successive

1. Installare il [coperchio della base](#).
2. Seguire le procedure descritte in [Dopo aver effettuato gli interventi sui componenti interni del computer](#).
3. Verificare se il dispositivo di storage è installato correttamente:
 - a. Accendere o riavviare il sistema.
 - b. Per accedere al programma di installazione (BIOS), premere F2 quando viene visualizzato il logo Dell sullo schermo.
i **N.B.:** Viene visualizzato un elenco di dispositivi di storage in **System Information** nel gruppo **General**.
 - c. Se è stato sostituito il dispositivo di storage primario su cui è installato il sistema operativo, cercare nella Knowledge Base all'indirizzo www.dell.com/support.

Rimozione dell'unità SSD M.2 2230 (per computer forniti con una piastra termica)

Prerequisiti

1. Seguire le procedure descritte in [Prima di effettuare interventi sui componenti interni del computer](#).
2. Rimuovere il [coperchio della base](#).

Informazioni su questa attività

- i** **N.B.:** Questa procedura si applica solo ai computer forniti con un'unità SSD M.2 2230 installata.
- i** **N.B.:** La scheda M.2 installata sul computer in uso dipende dalla configurazione ordinata. Configurazioni della schede supportate dallo slot per schede M.2:
 - Unità SSD M.2 2230
 - Unità SSD M.2 2280

Le seguenti immagini indicano la posizione dell'unità SSD M.2 2230 e forniscono una rappresentazione visiva della procedura di rimozione.

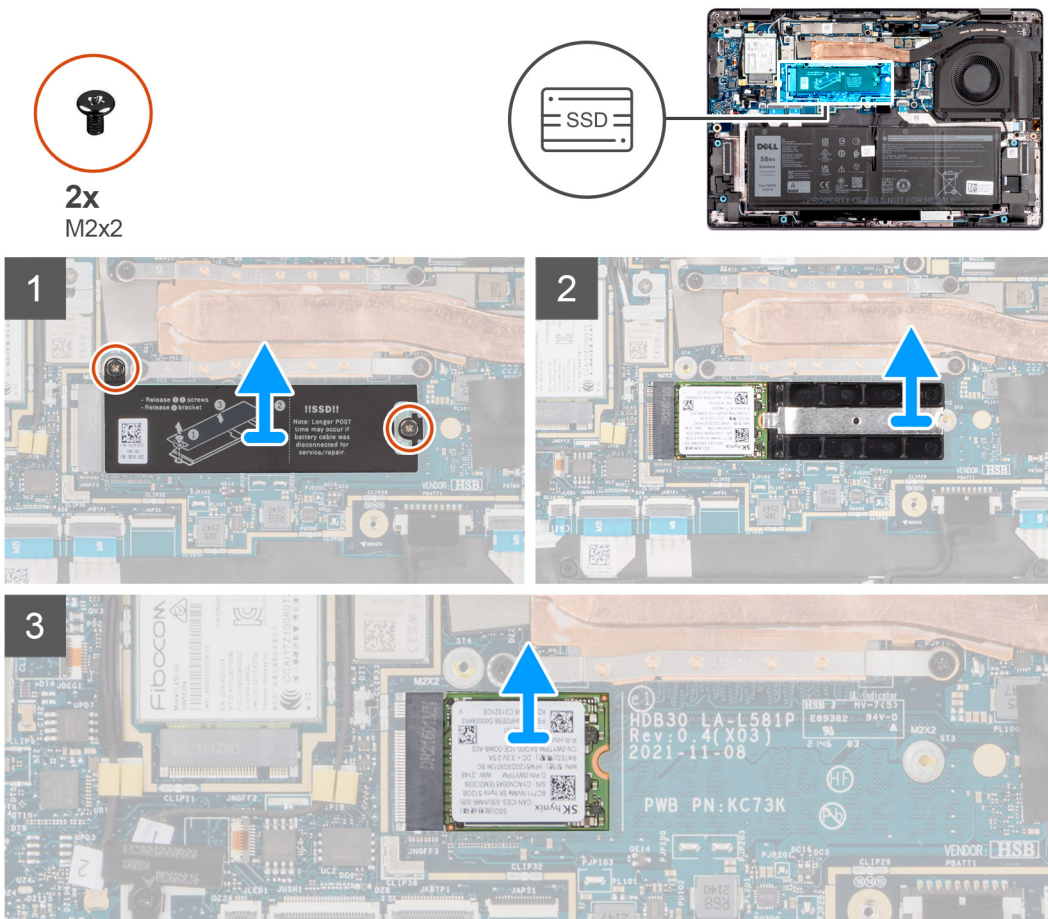

Procedura

1. Rimuovere le 2 viti (M2x2) che fissano la piastra termica dell'unità SSD M.2 2230 al gruppo del poggiapolsi e tastiera.
2. Far scorrere e sollevare la piastra termica dalla relativa unità SSD M.2 2230.
 - i** **N.B.:** Un cuscinetto termico è incluso con l'unità SSD e deve essere sempre aderente alla piastra. Se durante il processo di ricollocamento dell'unità SSD, il cuscinetto termico è separato dalla piastra termica o viene aderito all'unità SSD, riposizionare il cuscinetto termico nella piastra termica prima di reinstallare la piastra termica sul sistema.
3. Far scorrere e rimuovere la staffa di estensione dell'unità SSD M.2 2230 dallo slot per schede M.2 sulla scheda di sistema.

4. Far scorrere e rimuovere l'unità SSD M.2 2230 dallo slot per schede M.2 sulla scheda di sistema.

Installazione dell'unità SSD M.2 2230 (per computer forniti con una piastra termica)

Prerequisiti

Se si sta sostituendo un componente, rimuovere il quello esistente prima di eseguire la procedura di installazione.

Informazioni su questa attività

Le seguenti immagini indicano la posizione dell'unità SSD M.2 2230 e forniscono una rappresentazione visiva della procedura di installazione.

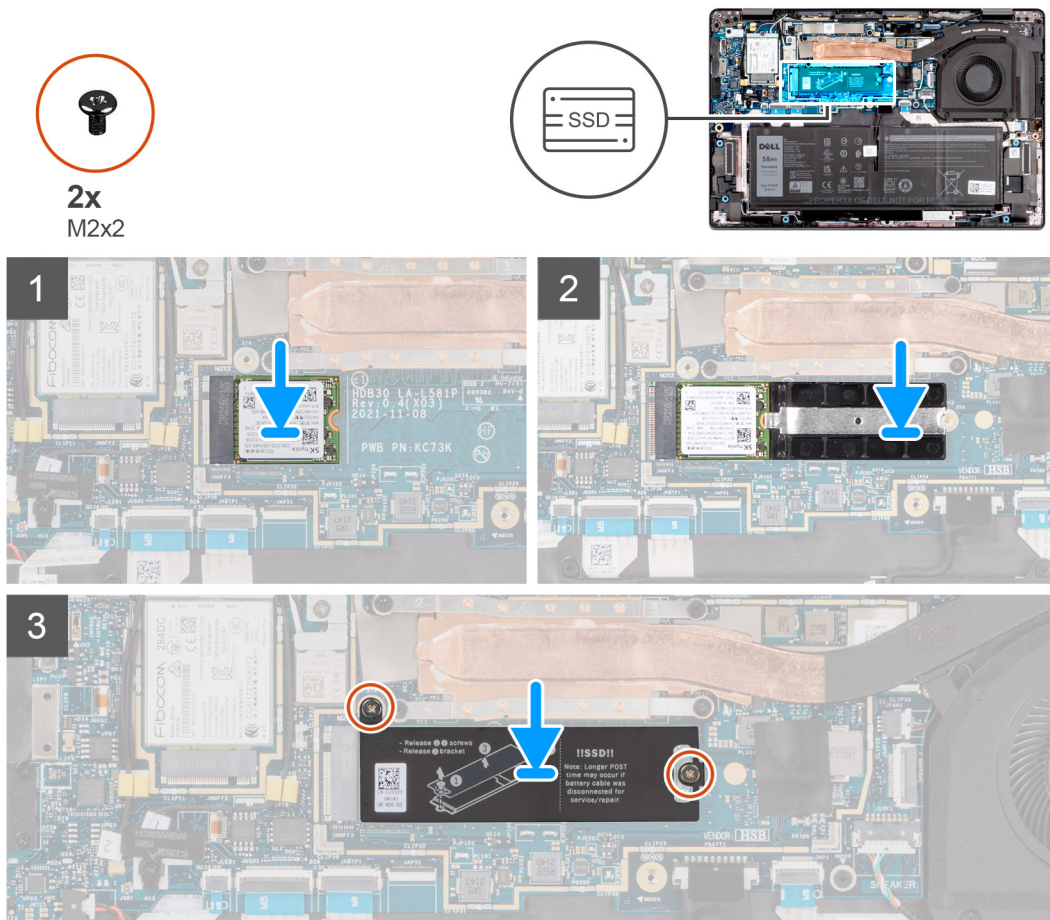

Procedura

1. Allineare la tacca sull'unità SSD M.2 2230 con la linguetta sullo slot per schede M.2 sulla scheda di sistema.
2. Far scorrere e posizionare l'unità SSD M.2 2230 nello slot per schede M.2 sulla scheda di sistema.
3. Posizionare la staffa di estensione dell'unità SSD M.2 2230 nello slot per schede M.2 sulla scheda di sistema.
4. Posizionare la piastra termica sulla relativa unità SSD M.2 2230.

i N.B.: Un cuscinetto termico è incluso con l'unità SSD e deve essere sempre aderente alla piastra. Se durante il processo di ricollocamento dell'unità SSD, il cuscinetto termico è separato dalla piastra termica o viene aderito all'unità SSD, riposizionare il cuscinetto termico nella piastra termica prima di reinstallare la piastra termica sul sistema.

5. Allineare il foro per la vite presente sulla piastra termica dell'unità SSD M.2 2230 con quello sul gruppo del poggiapolsi e tastiera.
6. Ricollocare le due viti (M2x2) per fissare la piastra termica dell'unità SSD M.2 2230 al gruppo del poggiapolsi e tastiera.

Fasi successive

1. Installare il [coperchio della base](#).
2. Seguire le procedure descritte in [Dopo aver effettuato gli interventi sui componenti interni del computer](#).
3. Verificare se il dispositivo di storage è installato correttamente:
 - a. Accendere o riavviare il sistema.
 - b. Per accedere al programma di installazione (BIOS), premere F2 quando viene visualizzato il logo Dell sullo schermo.
i **N.B.:** Viene visualizzato un elenco di dispositivi di storage in **System Information** nel gruppo **General**.
 - c. Se è stato sostituito il dispositivo di storage primario su cui è installato il sistema operativo, cercare nella Knowledge Base all'indirizzo www.dell.com/support.

Rimozione dell'unità SSD M.2 2280

Prerequisiti

1. Seguire le procedure descritte in [Prima di effettuare interventi sui componenti interni del computer](#).
2. Rimuovere il [coperchio della base](#).

Informazioni su questa attività

- i** **N.B.:** Questa procedura si applica solo ai computer forniti con un'unità SSD M.2 2280 installata.
- i** **N.B.:** La scheda M.2 installata sul computer in uso dipende dalla configurazione ordinata. Configurazioni della schede supportate dallo slot per schede M.2:
- Unità SSD M.2 2230
 - Unità SSD M.2 2280

Le seguenti immagini indicano la posizione dell'unità SSD M.2 2280 e forniscono una rappresentazione visiva della procedura di rimozione.

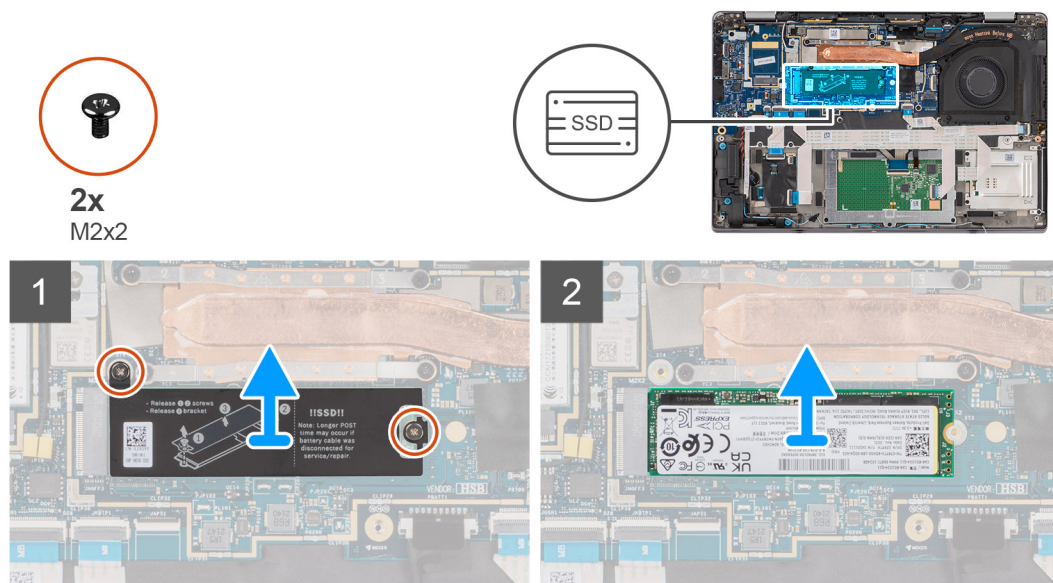

Procedura

1. Rimuovere le 2 viti (M2x2) che fissano la piastra termica dell'unità SSD M.2 2280 al gruppo del poggiapolsi e tastiera.
2. Far scorrere e rimuovere la piastra termica dell'unità SSD M.2 2280 dal gruppo di poggiapolsi e tastiera.
i **N.B.:** Un cuscinetto termico è incluso con l'unità SSD e deve essere sempre aderente alla piastra. Se durante il processo di ricollocamento dell'unità SSD, il cuscinetto termico è separato dalla piastra termica o viene aderito all'unità SSD, riposizionare il cuscinetto termico nella piastra termica prima di reinstallare la piastra termica sul sistema.
3. Far scorrere e rimuovere l'unità SSD M.2 2280 dallo slot per schede M.2 sulla scheda di sistema.

Installazione dell'unità SSD M.2 2280

Prerequisiti

Se si sta sostituendo un componente, rimuovere il quello esistente prima di eseguire la procedura di installazione.

Informazioni su questa attività

Le seguenti immagini indicano la posizione dell'unità SSD M.2 2280 e forniscono una rappresentazione visiva della procedura di installazione.

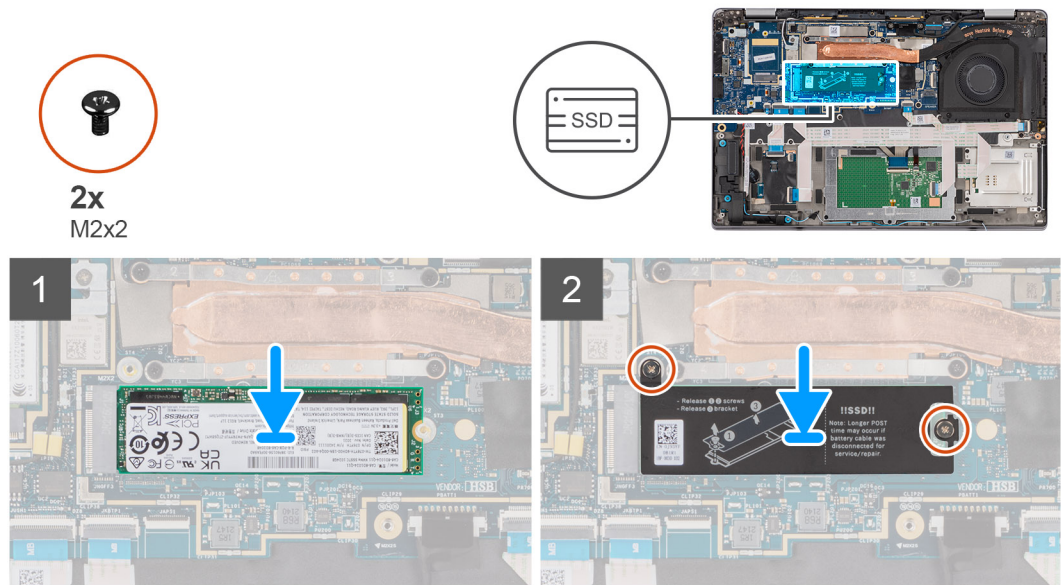

Procedura

1. Allineare la tacca sull'unità SSD M.2 2280 con la linguetta sullo slot per schede M.2 sulla scheda di sistema.
2. Far scorrere e posizionare l'unità SSD M.2 2280 nello slot per schede M.2 sulla scheda di sistema.
3. Posizionare la piastra termica dell'unità M.2 2280 sulla relativa unità SSD M.2 2280.

i N.B.: Un cuscinetto termico è incluso con l'unità SSD e deve essere sempre aderente alla piastra. Se durante il processo di ricollocamento dell'unità SSD, il cuscinetto termico è separato dalla piastra termica o viene aderito all'unità SSD, riposizionare il cuscinetto termico nella piastra termica prima di reinstallare la piastra termica sul sistema.

4. Allineare il foro per la vite presente sulla piastra termica dell'unità SSD M.2 2280 con quello sul gruppo di poggiapolsi e tastiera.
5. Ricollocare le due viti (M2x2) per fissare la piastra termica dell'unità SSD M.2 2280 al gruppo del poggiapolsi e tastiera.

Fasi successive

1. Installare il [coperchio della base](#).
2. Seguire le procedure descritte in [Dopo aver effettuato gli interventi sui componenti interni del computer](#).
3. Verificare se il dispositivo di storage è installato correttamente:
 - a. Accendere o riavviare il sistema.
 - b. Per accedere al programma di installazione (BIOS), premere F2 quando viene visualizzato il logo Dell sullo schermo.

i N.B.: Viene visualizzato un elenco di dispositivi di storage in **System Information** nel gruppo **General**.

- c. Se è stato sostituito il dispositivo di storage primario su cui è installato il sistema operativo, cercare nella Knowledge Base all'indirizzo www.dell.com/support.

Unità SSD M.2 (per computer 2-in-1)

Rimozione dell'unità SSD M.2 2230 (per computer forniti con una piastra termica)

Prerequisiti

1. Seguire le procedure descritte in [Prima di effettuare interventi sui componenti interni del computer](#).
2. Rimuovere il [coperchio della base](#).

Informazioni su questa attività

- i** **N.B.:** Questa procedura si applica solo ai computer forniti con un'unità SSD M.2 2230 installata.
- i** **N.B.:** La scheda M.2 installata sul computer in uso dipende dalla configurazione ordinata. Configurazioni della schede supportate dallo slot per schede M.2:
- Unità SSD M.2 2230
 - Unità SSD M.2 2280

Le seguenti immagini indicano la posizione dell'unità SSD M.2 2230 e forniscono una rappresentazione visiva della procedura di rimozione.



3x
M2x2

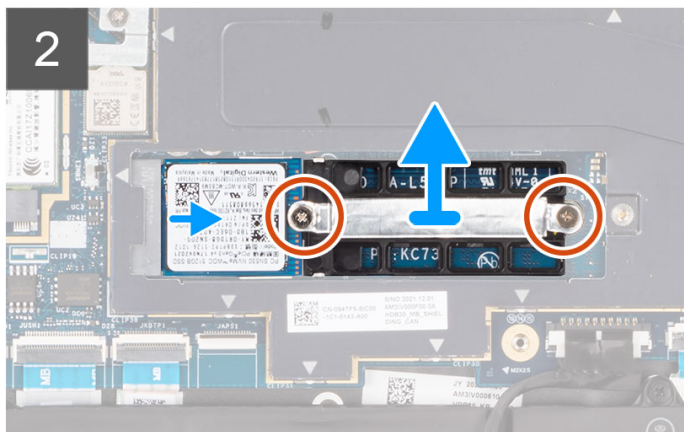
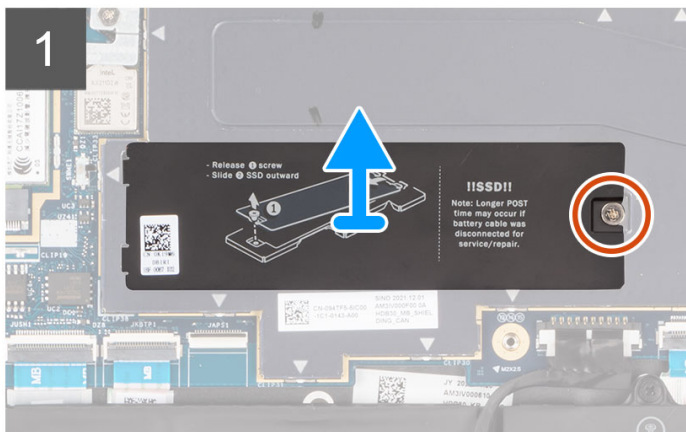
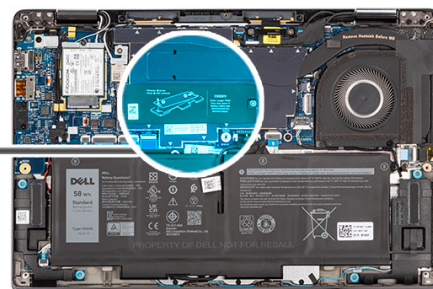

Procedura

1. Rimuovere la vite (M2x2) che fissa la piastra termica dell'unità SSD M.2 2230 al gruppo di poggipolsi e tastiera.
2. Far scorrere e sollevare la piastra termica dalla relativa unità SSD M.2 2230.

i **N.B.:** Un cuscinetto termico è incluso con l'unità SSD e deve essere sempre aderente alla piastra. Se durante il processo di ricollocamento dell'unità SSD, il cuscinetto termico è separato dalla piastra termica o viene aderito all'unità SSD, riposizionare il cuscinetto termico nella piastra termica prima di reinstallare la piastra termica sul sistema.
3. Rimuovere le due vite (M2x2) che fissano la staffa di estensione dell'unità SSD M.2 2230 al gruppo del poggipolsi e tastiera.
4. Far scorrere e rimuovere la staffa di estensione dell'unità SSD M.2 2230 dallo slot per schede M.2 sulla scheda di sistema.

5. Far scorrere e rimuovere l'unità SSD M.2 2230 dallo slot per schede M.2 sulla scheda di sistema.

Installazione dell'unità SSD M.2 2230 (per computer forniti con una piastra termica)

Prerequisiti

Se si sta sostituendo un componente, rimuovere il quello esistente prima di eseguire la procedura di installazione.

Informazioni su questa attività

Le seguenti immagini indicano la posizione dell'unità SSD M.2 2230 e forniscono una rappresentazione visiva della procedura di installazione.



3x
M2x2

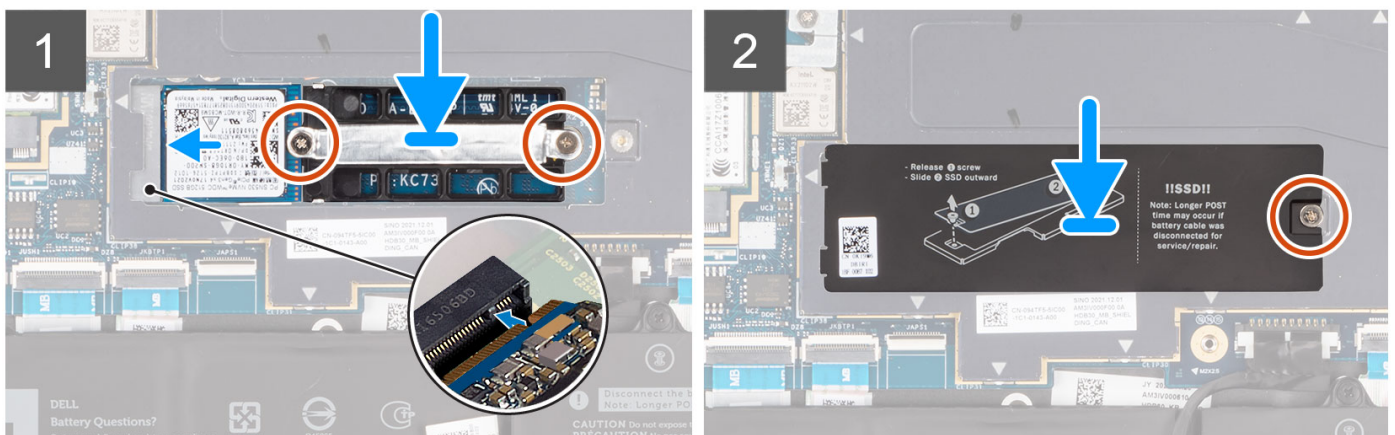
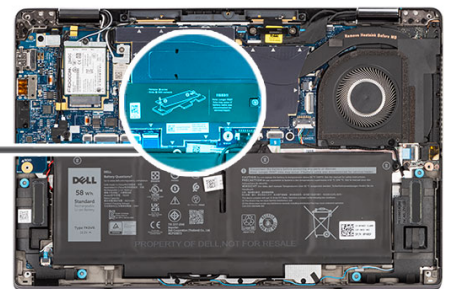

Procedura

1. Allineare la tacca sull'unità SSD M.2 2230 con la linguetta sullo slot per schede M.2 sulla scheda di sistema.
2. Far scorrere e posizionare l'unità SSD M.2 2230 nello slot per schede M.2 sulla scheda di sistema.
3. Posizionare la staffa di estensione dell'unità SSD M.2 2230 nello slot per schede M.2 sulla scheda di sistema.
4. Allineare i fori per le viti sulla staffa di estensione dell'unità SSD M.2 2230 con quelli sulla scheda di sistema.
5. Ricollocare le due viti (M2x2) per fissare la staffa di estensione dell'unità SSD M.2 2230 allo slot per schede M.2 sulla scheda di sistema.
6. Posizionare la piastra termica sulla relativa unità SSD M.2 2230.

i **N.B.:** Un cuscinetto termico è incluso con l'unità SSD e deve essere sempre aderente alla piastra. Se durante il processo di ricollocamento dell'unità SSD, il cuscinetto termico è separato dalla piastra termica o viene aderito all'unità SSD, riposizionare il cuscinetto termico nella piastra termica prima di reinstallare la piastra termica sul sistema.

7. Allineare il foro per la vite presente sulla piastra termica dell'unità SSD M.2 2230 con quello sul gruppo di poggiapolsi e tastiera.
8. Ricollocare la vite (M2x2) che fissa la piastra termica dell'unità SSD M.2 2230 al gruppo di poggiapolsi e tastiera.

Fasi successive

1. Installare il [coperchio della base](#).
2. Seguire le procedure descritte in [Dopo aver effettuato gli interventi sui componenti interni del computer](#).
3. Verificare se il dispositivo di storage è installato correttamente:
 - a. Accendere o riavviare il sistema.
 - b. Per accedere al programma di installazione (BIOS), premere F2 quando viene visualizzato il logo Dell sullo schermo.
i N.B.: Viene visualizzato un elenco di dispositivi di storage in **System Information** nel gruppo **General**.
 - c. Se è stato sostituito il dispositivo di storage primario su cui è installato il sistema operativo, cercare nella Knowledge Base all'indirizzo www.dell.com/support.

Rimozione dell'unità SSD M.2 2280

Prerequisiti

1. Seguire le procedure descritte in [Prima di effettuare interventi sui componenti interni del computer](#).
2. Rimuovere il [coperchio della base](#).

Informazioni su questa attività

- i N.B.:** Questa procedura si applica solo ai computer forniti con un'unità SSD M.2 2280 installata.
- i N.B.:** La scheda M.2 installata sul computer in uso dipende dalla configurazione ordinata. Configurazioni della schede supportate dallo slot per schede M.2:
- Unità SSD M.2 2230
 - Unità SSD M.2 2280

Le seguenti immagini indicano la posizione dell'unità SSD M.2 2280 e forniscono una rappresentazione visiva della procedura di rimozione.

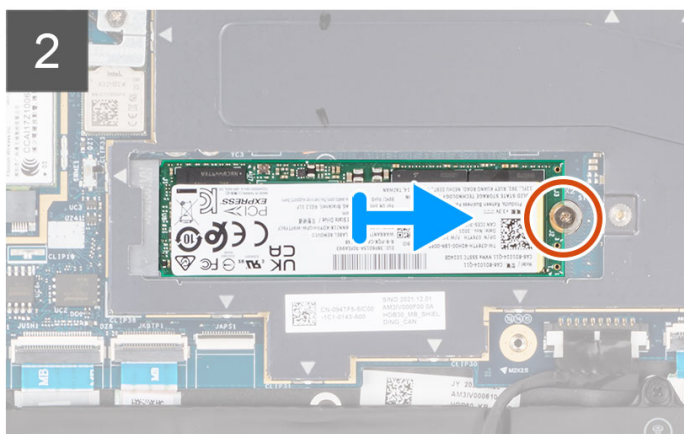
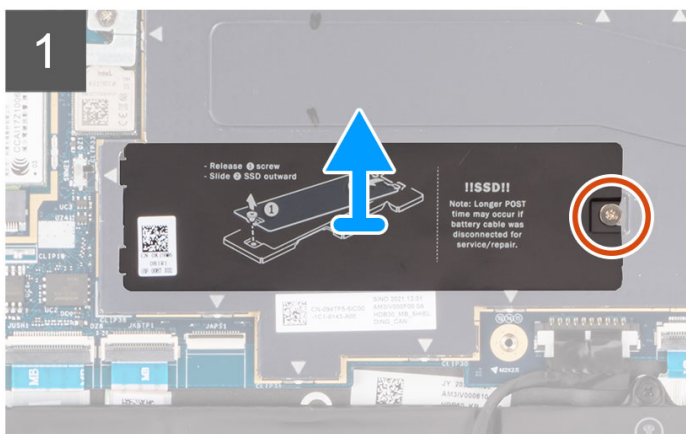
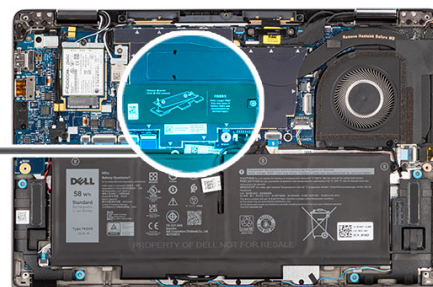

Procedura

1. Rimuovere la vite (M2x2) che fissa la piastra termica dell'unità SSD M.2 2280 al gruppo di poggipolsi e tastiera.
2. Far scorrere e rimuovere la piastra termica dell'unità SSD M.2 2280 dal gruppo di poggipolsi e tastiera.

N.B.: Un cuscinetto termico è incluso con l'unità SSD e deve essere sempre aderente alla piastra. Se durante il processo di ricollocamento dell'unità SSD, il cuscinetto termico è separato dalla piastra termica o viene aderito all'unità SSD, riposizionare il cuscinetto termico nella piastra termica prima di reinstallare la piastra termica sul sistema.

3. Rimuovere la vite (M2x2) che fissa l'unità SSD M.2 2280 allo slot per schede M.2 sulla scheda di sistema.
4. Far scorrere e rimuovere l'unità SSD M.2 2280 dallo slot per schede M.2 sulla scheda di sistema.

Installazione dell'unità SSD M.2 2280

Prerequisiti

Se si sta sostituendo un componente, rimuovere il quello esistente prima di eseguire la procedura di installazione.

Informazioni su questa attività

Le seguenti immagini indicano la posizione dell'unità SSD M.2 2280 e forniscono una rappresentazione visiva della procedura di installazione.

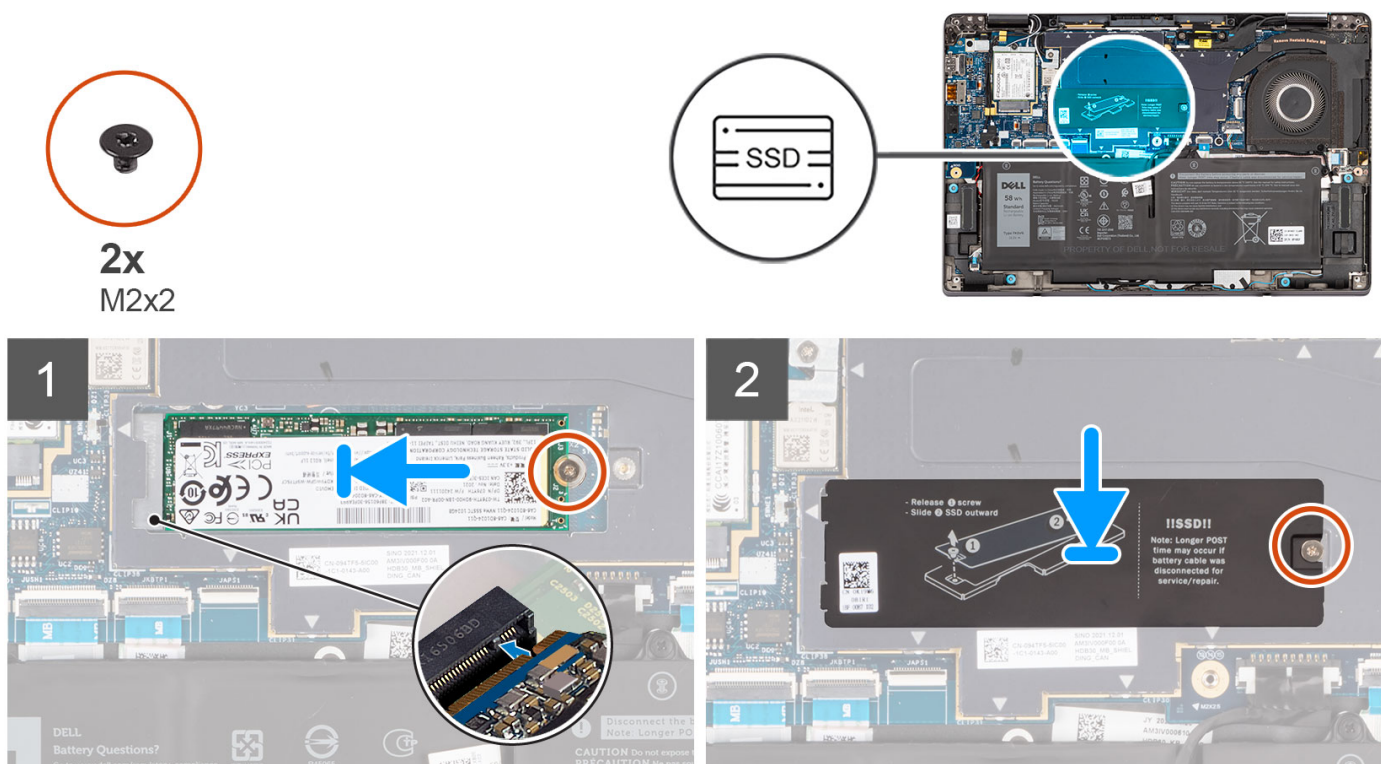

Procedura

1. Allineare la tacca sull'unità SSD M.2 2280 con la linguetta sullo slot per schede M.2 sulla scheda di sistema.
2. Far scorrere e posizionare l'unità SSD M.2 2280 nello slot per schede M.2 sulla scheda di sistema.
3. Allineare il foro per la vite sull'unità SSD M.2 2280 con quello sulla scheda di sistema.
4. Ricollocare la vite (M2x2) che fissa l'unità SSD M.2 2280 allo slot per schede M.2 sulla scheda di sistema.
5. Posizionare la piastra termica dell'unità M.2 2280 sulla relativa unità SSD M.2 2280.

N.B.: Un cuscinetto termico è incluso con l'unità SSD e deve essere sempre aderente alla piastra. Se durante il processo di ricollocamento dell'unità SSD, il cuscinetto termico è separato dalla piastra termica o viene aderito all'unità SSD, riposizionare il cuscinetto termico nella piastra termica prima di reinstallare la piastra termica sul sistema.

6. Allineare il foro per la vite presente sulla piastra termica dell'unità SSD M.2 2280 con quello sul gruppo di poggipolsi e tastiera.
7. Ricollocare la vite (M2x2) che fissa la piastra termica dell'unità SSD M.2 2280 al gruppo di poggipolsi e tastiera.

Fasi successive

1. Installare il [coperchio della base](#).
2. Seguire le procedure descritte in [Dopo aver effettuato gli interventi sui componenti interni del computer](#).
3. Verificare se il dispositivo di storage è installato correttamente:
 - a. Accendere o riavviare il sistema.
 - b. Per accedere al programma di installazione (BIOS), premere F2 quando viene visualizzato il logo Dell sullo schermo.
i **N.B.:** Viene visualizzato un elenco di dispositivi di storage in **System Information** nel gruppo **General**.
 - c. Se è stato sostituito il dispositivo di storage primario su cui è installato il sistema operativo, cercare nella Knowledge Base all'indirizzo www.dell.com/support.

Scheda WWAN

Rimozione della scheda WWAN 4G

Prerequisiti

1. Seguire le procedure descritte in [Prima di effettuare interventi sui componenti interni del computer](#).
2. Rimuovere il [coperchio della base](#).

Informazioni su questa attività

- i** **N.B.:** Questa procedura si applica solo ai computer forniti con una scheda 4G WWAN installata.
- i** **N.B.:** La scheda WWAN è configurata presso il punto vendita per i computer 2-in-1, l'upgrade della scheda WWAN (kit cliente) non è disponibile per i computer 2-in-1.

Le seguenti immagini indicano la posizione della scheda WWAN 4G e forniscono una rappresentazione visiva della procedura di rimozione.



1x
M2x2.5

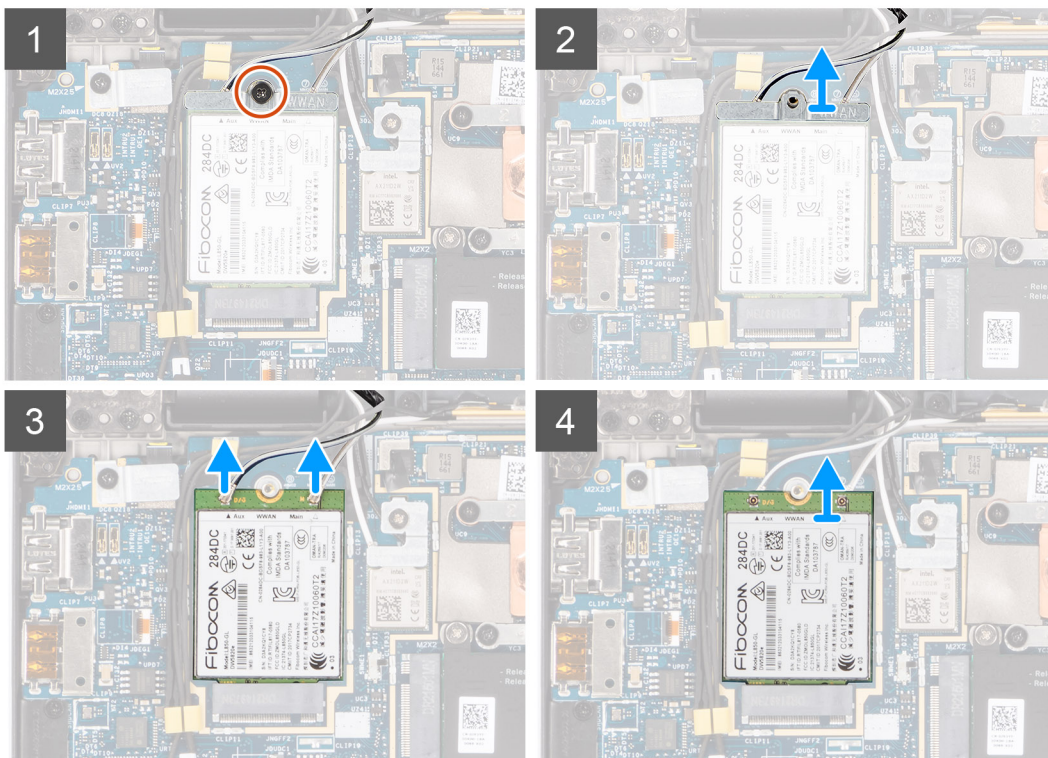
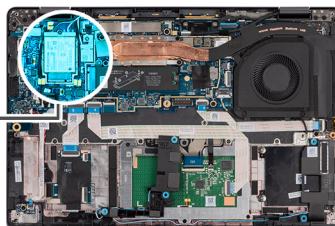

Procedura

1. Utilizzando uno spudger di plastica, far leva e rimuovere la protezione della scheda WWAN 4G che copre la scheda WWAN.

i **N.B.:** Far leva e aprire la scheda WWAN 4G dal rientro nell'angolo superiore sinistro.

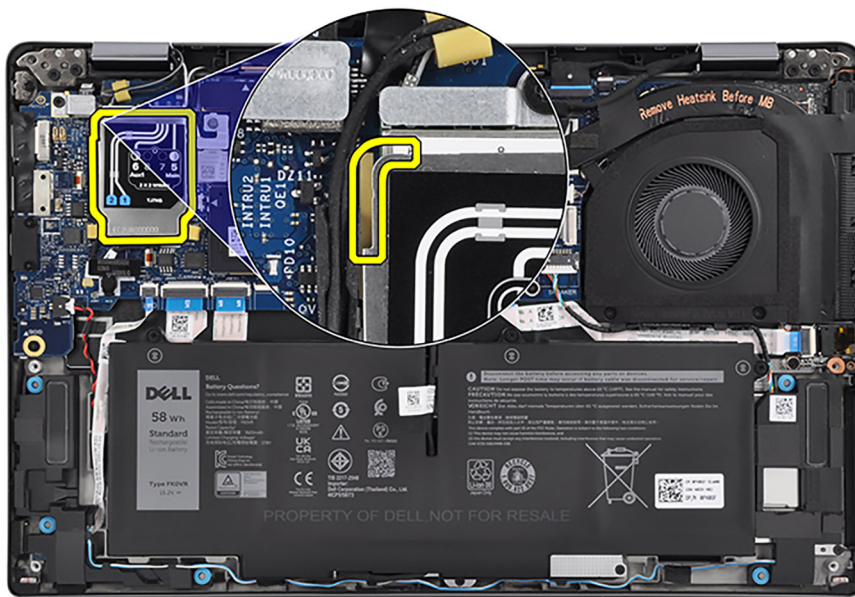

2. Rimuovere la vite (M2x2.5) che fissa la staffa della scheda WWAN 4G alla scheda di sistema.
3. Estrarre la staffa della scheda WWAN 4G dalla scheda di sistema.
4. Scollegare i cavi dell'antenna dai connettori sulla scheda WWAN 4G.
5. Far scorrere e rimuovere la scheda WWAN 4G dallo slot per schede M.2 sulla scheda di sistema.

Installazione della scheda WWAN 4G

Prerequisiti

Se si sta sostituendo un componente, rimuovere il quello esistente prima di eseguire la procedura di installazione.

Informazioni su questa attività

La seguente figura indica la posizione della scheda WWAN 4G e fornisce una rappresentazione visiva della procedura di installazione.



1x
M2x2.5

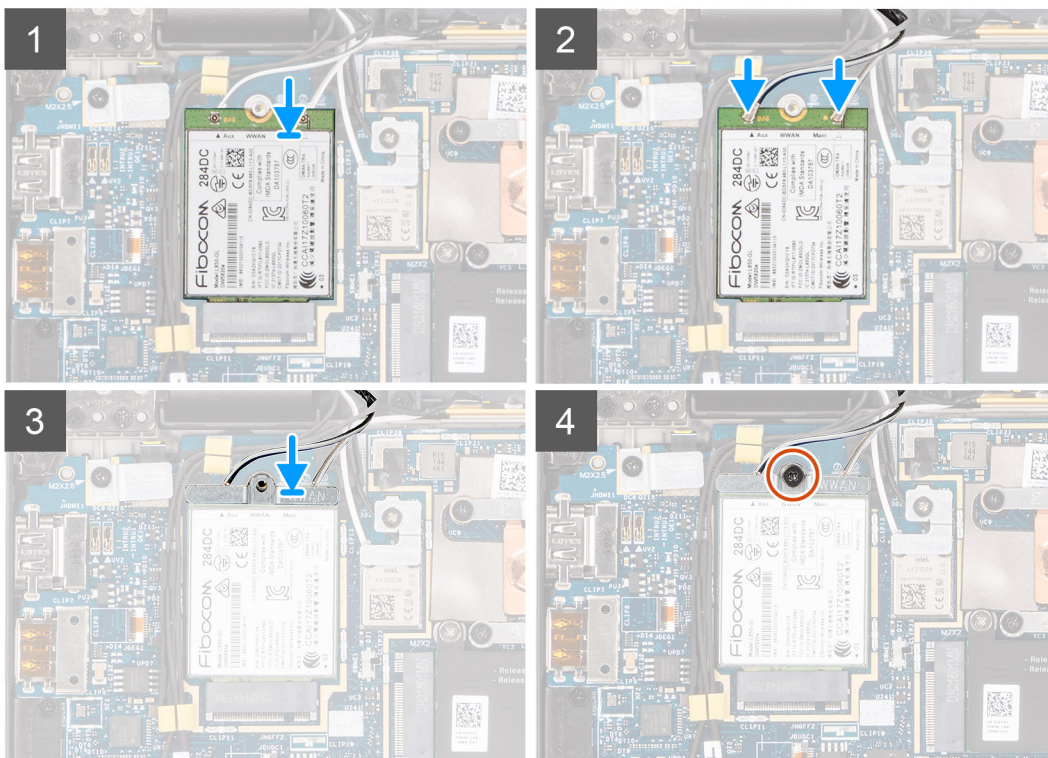
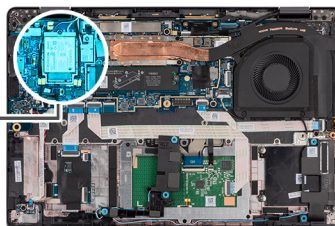

Procedura

1. Allineare la tacca sulla scheda WLAN 4G con la linguetta sullo slot M.2 sulla scheda di sistema.
2. Far scorrere la scheda WWAN 4G nello slot per schede M.2 scheda di sistema.
3. Collegare i cavi dell'antenna ai relativi connettori sulla scheda WWAN 4G.

i **N.B.:** Per i computer forniti con una scheda WWAN Cat 16, collegare il cavo dell'antenna n. 5 bianco/grigio al connettore principale sull'estrema destra della scheda WWAN e il cavo dell'antenna n. 6 nero/grigio al connettore ausiliario 1 sull'estrema sinistra.

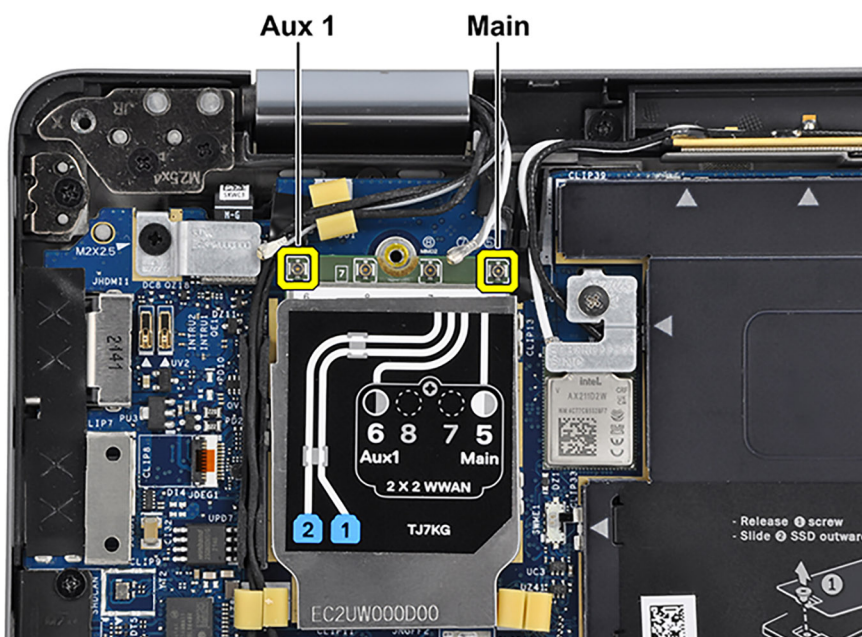

La seguente tabella fornisce la combinazione di colori dei cavi dell'antenna per la scheda wireless supportata dal sistema.

Tabella 2. Combinazione di colori dei cavi dell'antenna WWAN 4G

Connettori sulla scheda senza fili	Colore del cavo dell'antenna
Principale (triangolo bianco)	Bianco
Ausiliario (triangolo nero)	Nero



Figura 1. Configurazione WWAN 4G

- Collocare la staffa della scheda WWAN 4G sulla relativa scheda WWAN 4G.
- Allineare il foro della vite sulla staffa della scheda WWAN 4G al foro della vite sulla scheda di sistema.
- Ricollocare la vite (M2x2.5) per fissare la staffa della scheda WWAN 4G e scheda WWAN 4G alla scheda di sistema.
- Posizionare la protezione della scheda WWAN 4G sulla scheda WWAN 4G e fissarla in posizione.

i N.B.: Inserire i bordi della protezione della scheda WWAN 4G nei fermagli sulla scheda di sistema per fissarla in posizione.

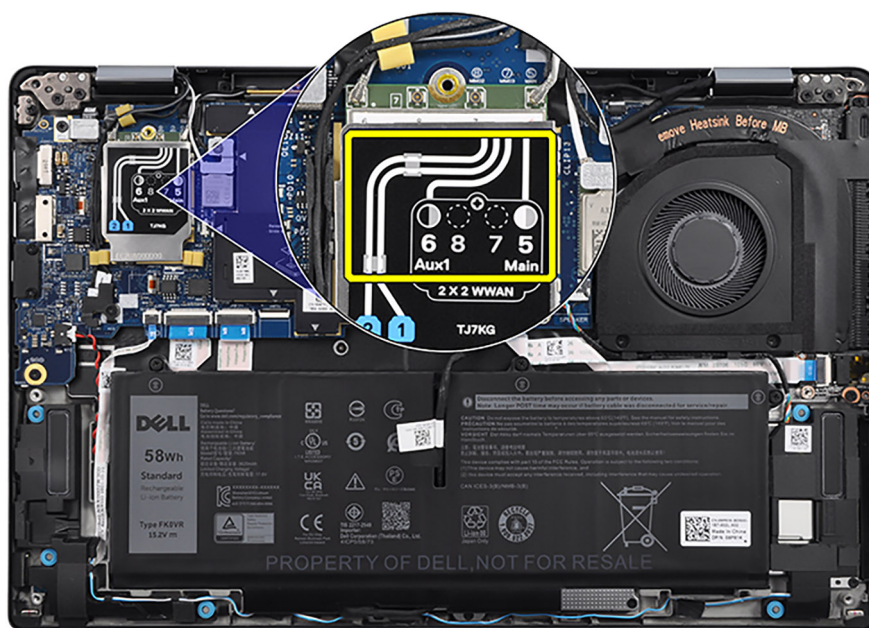
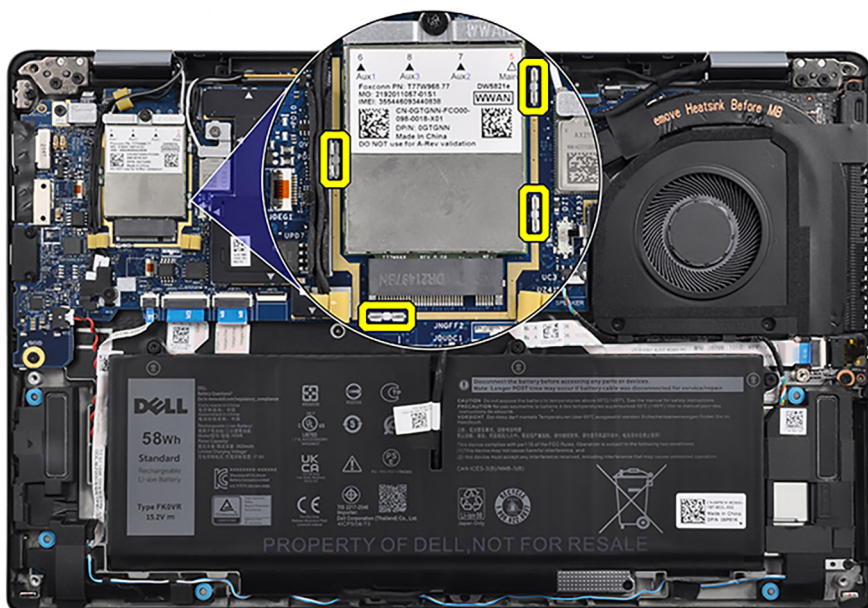

i **N.B.:** Per istruzioni su come trovare il numero IMEI (International Mobile Station Equipment Identity) del computer, consultare la Knowledge base alla pagina www.dell.com/support.

Fasi successive

1. Installare il [coperchio della base](#).
2. Seguire le procedure descritte in [Dopo aver effettuato gli interventi sui componenti interni del computer](#).

Rimozione della scheda 5G WWAN

Prerequisiti

1. Seguire le procedure descritte in [Prima di effettuare interventi sui componenti interni del computer](#).
2. Rimuovere il [coperchio della base](#).

Informazioni su questa attività

i **N.B.:** Questa procedura si applica solo ai sistemi forniti con una scheda 5G WWAN installata.

i **N.B.:** La scheda WWAN è configurata presso il punto vendita per i computer 2-in-1, l'upgrade della scheda WWAN (kit per il cliente) non è disponibile per i computer 2-in-1.

Le seguenti immagini indicano la posizione della scheda WWAN 5G e forniscono una rappresentazione visiva della procedura di rimozione.



3x
M2x2.5

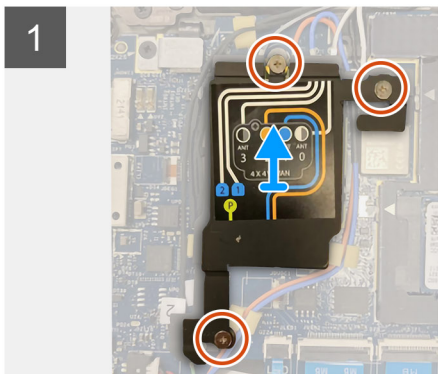
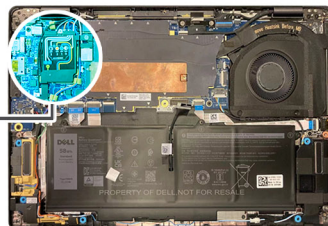

Procedura

1. Rimuovere le tre viti (M2x2.5) che fissano il coperchio di protezione 5G WWAN alla scheda di sistema.
2. Rimuovere la copertura di protezione 5G WWAN dalla scheda di sistema.

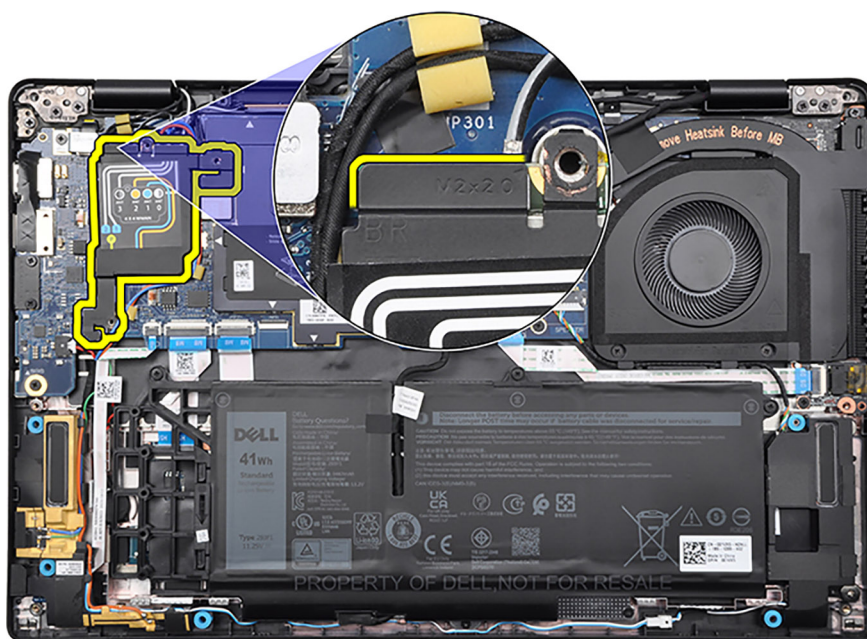

3. Scollegare i cavi dell'antenna dai connettori sulla scheda 5G WWAN.
4. Far scorrere e rimuovere la scheda 5G WWAN dallo slot M.2 sulla scheda di sistema.

Installazione della scheda 5G WWAN

Prerequisiti

Se si sta sostituendo un componente, rimuovere il quello esistente prima di eseguire la procedura di installazione.

Informazioni su questa attività

La seguente figura indica la posizione della scheda WWAN 5G e fornisce una rappresentazione visiva della procedura di installazione.

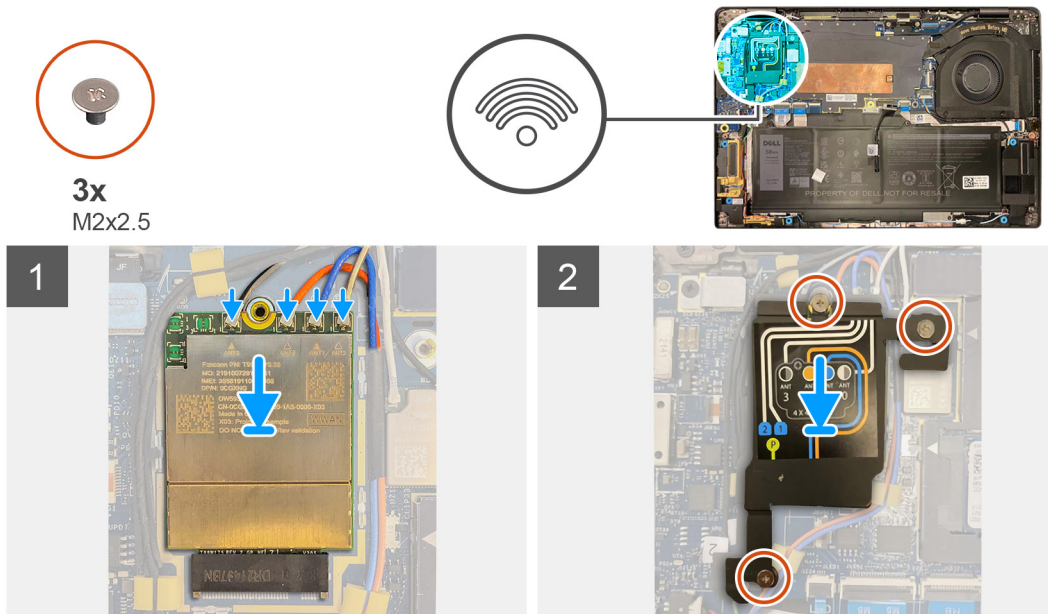

Procedura

1. Allineare la tacca sulla scheda 5G WWAN con la linguetta sullo slot M.2 sulla scheda di sistema.
2. Far scorrere la scheda 5G WWAN nell'apposito slot M.2 sulla scheda di sistema.
3. Collegare i cavi dell'antenna ai relativi connettori sulla scheda 5G WWAN.

La seguente tabella fornisce la combinazione di colori dei cavi dell'antenna per la scheda wireless supportata dal sistema.

Tabella 3. Combinazione di colori dei cavi dell'antenna WWAN 5G

Connettori sulla scheda senza fili	Colore del cavo dell'antenna
Piedino numero 0	Bianco/grigio
Piedino numero 1	Blu
Piedino numero 2	Arancione
Piedino numero 3	Nero/grigio



Figura 2. Configurazione WWAN 5G

- Collocare il coperchio di protezione 5G WWAN sulla scheda 5G WWAN.

i **N.B.:** Inserire i bordi del coperchio di protezione della scheda 5G WWAN nei fermagli sulla scheda di sistema per fissarla in posizione.

- Allineare il foro della vite sul coperchio di protezione 5G WWAN al foro sulla scheda di sistema.

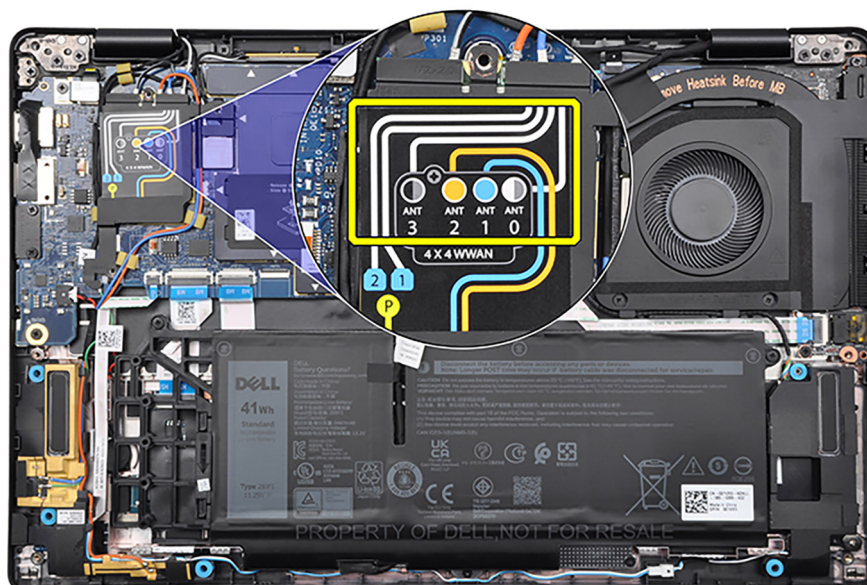
- Ricollocare le tre viti (M2x2.5) che fissano il coperchio di protezione WWAN 5G e la scheda WWAN 5G alla scheda di sistema.

i **N.B.:** Per istruzioni su come trovare il numero IMEI (International Mobile Station Equipment Identity) del computer, consultare la Knowledge base all'indirizzo www.dell.com/support.

Fasi successive

- Installare il [coperchio della base](#).
- Seguire le procedure descritte in [Dopo aver effettuato gli interventi sui componenti interni del computer](#).

Batteria

Precauzioni per le batterie agli ioni di litio

⚠ ATTENZIONE:

- Fare attenzione quando si manipolano le batterie agli ioni di litio.
- Scaricare completamente la batteria prima di rimuoverla. Scollegare l'adattatore per l'alimentazione CA dal sistema e azionare il computer esclusivamente con alimentazione a batteria: la batteria è completamente scarica quando il computer non si accende più quando si preme il pulsante di alimentazione.
- Non comprimere, far cadere, danneggiare o perforare la batteria con corpi estranei.
- Non esporre la batteria a temperature elevate né smontarne pacchi e celle.
- Non premere con forza sulla superficie della batteria.
- Non piegare la batteria.
- Non utilizzare strumenti di alcun tipo per fare leva sulla batteria.
- Assicurarsi che tutte le viti durante la manutenzione di questo prodotto non vengano perse o inserite in modo errato, per evitare perforazioni o danni accidentali alla batteria e ad altri componenti del sistema.

- Se una batteria rimane bloccata in un computer in seguito a un rigonfiamento, non tentare di estrarla, in quanto perforare, piegare o comprimere una batteria agli ioni di litio può essere pericoloso. In tal caso, contattare il supporto tecnico Dell per assistenza. Vedere www.dell.com/contactdell.
- Acquistare sempre batterie autentiche da www.dell.com o partner e rivenditori Dell autorizzati.
- Le batterie rigonfie non devono essere utilizzate e devono essere sostituite e smaltite nel modo corretto. Per le linee guida su come gestire e sostituire le batterie agli ioni di litio rigonfie, consultare [trattamento delle batterie agli ioni di litio rigonfie](#).

Rimozione della batteria a 3 celle

Prerequisiti

1. Seguire le procedure descritte in [Prima di effettuare interventi sui componenti interni del computer](#).
2. Rimuovere il [coperchio della base](#).

Informazioni su questa attività

La seguente immagine indica la posizione della batteria a 3 celle e fornisce una rappresentazione visiva della procedura di rimozione.

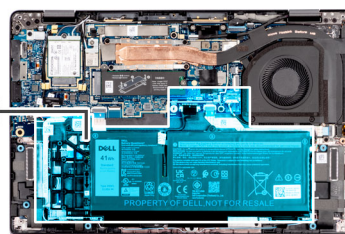
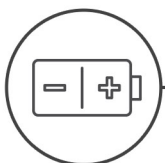

Procedura

1. Utilizzare la linguetta di estrazione per scollegare il cavo della batteria dalla scheda di sistema.
2. Allentare le tre viti che fissano la batteria a 3 celle al gruppo del poggiapolsi e tastiera.
3. Sollevare la batteria 3 celle assieme al relativo cavo dal gruppo di poggiapolsi e tastiera.
4. Scollegare il cavo della batteria dal relativo connettore collocato sulla batteria a 3 celle.
5. Spingere delicatamente il riempimento della batteria verso il basso per rimuoverlo dalla batteria a 3 celle.

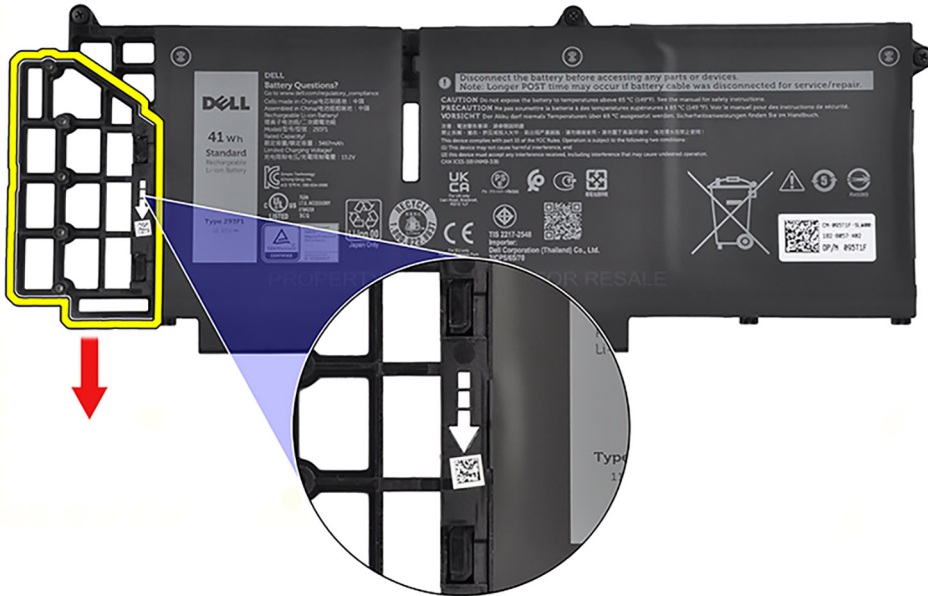

Installazione della batteria a 3 celle

Prerequisiti

Se si sta sostituendo un componente, rimuovere il quello esistente prima di eseguire la procedura di installazione.

Informazioni su questa attività

La seguente immagine indica la posizione della batteria a 3 celle e fornisce una rappresentazione visiva della procedura di installazione.



3x

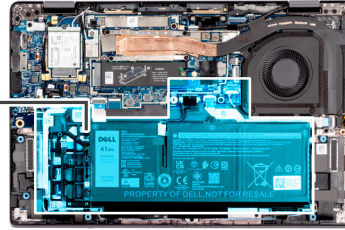
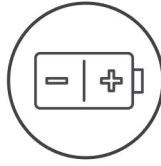

Procedura

1. Spingere delicatamente verso l'alto il riempimento della batteria per fissarlo alla batteria a 3 celle.

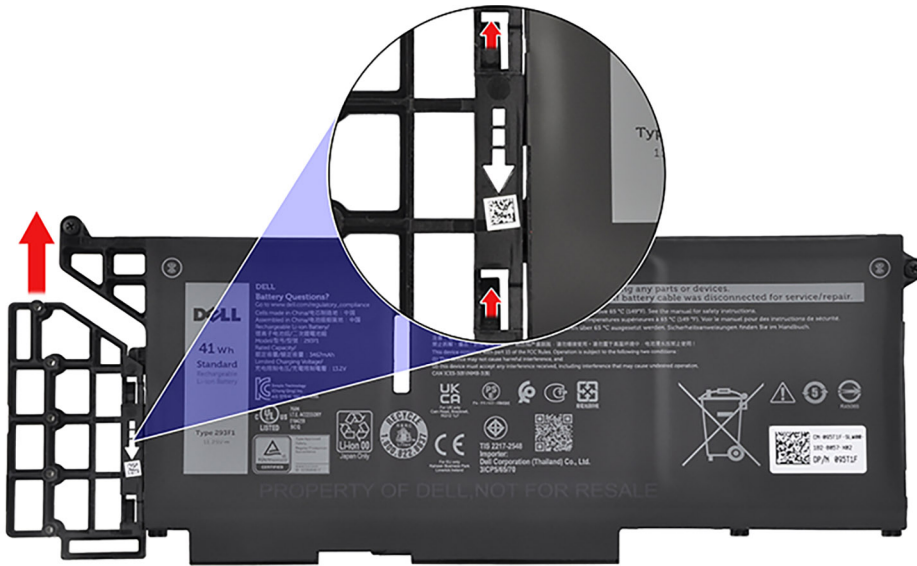

2. Collocare la batteria a 3 celle e il relativo cavo sul gruppo di poggiapolsi e tastiera.
3. Allineare i fori delle viti presenti sulla batteria a 3 celle a quelli sul gruppo di poggiapolsi e tastiera.
4. Serrare le tre viti per fissare la batteria a 3 celle al gruppo del poggiapolsi e tastiera.
5. Collegare il cavo della batteria al connettore sulla scheda di sistema.

Fasi successive

1. Installare il [coperchio della base](#).
2. Seguire le procedure descritte in [Dopo aver effettuato gli interventi sui componenti interni del computer](#).

Rimozione della batteria a 4 celle

Prerequisiti

1. Seguire le procedure descritte in [Prima di effettuare interventi sui componenti interni del computer](#).
2. Rimuovere il [coperchio della base](#).

Informazioni su questa attività

La figura seguente indica la posizione della batteria a 4 celle e fornisce una rappresentazione visiva della procedura di rimozione.



3x

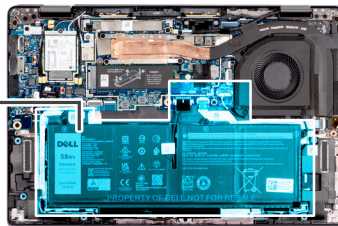
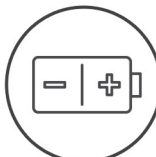

Procedura

1. Utilizzare la linguetta di estrazione per scollegare il cavo della batteria dalla scheda di sistema.
2. Allentare le tre viti che fissano la batteria a 4 celle al gruppo del poggiapolsi e tastiera.
3. Sollevare la batteria a 4 celle assieme al relativo cavo dal gruppo di poggiapolsi e tastiera.

Installazione della batteria a 4 celle

Prerequisiti

Se si sta sostituendo un componente, rimuovere il quello esistente prima di eseguire la procedura di installazione.

Informazioni su questa attività

La figura seguente indica la posizione della batteria a 4 celle e fornisce una rappresentazione visiva della procedura di installazione.

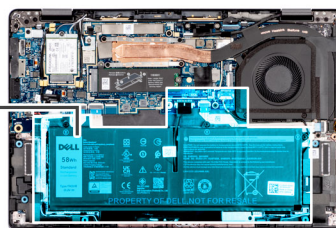
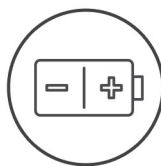

Procedura

1. Posizionare la batteria a 4 celle e il relativo cavo sul gruppo di poggiapolsi e tastiera.
2. Allineare i fori delle viti sulla batteria a 4 celle a quelli presenti sul gruppo di poggiapolsi e tastiera.
3. Serrare le tre viti per fissare la batteria a 4 celle al gruppo del poggiapolsi e tastiera.
4. Collegare il cavo della batteria al connettore sulla scheda di sistema.

Fasi successive

1. Installare il [coperchio della base](#).
2. Seguire le procedure descritte in [Dopo aver effettuato gli interventi sui componenti interni del computer](#).

Modulo termico

Rimozione del modulo termico

Prerequisiti

1. Seguire le procedure descritte in [Prima di effettuare interventi sui componenti interni del computer](#).
2. Rimuovere il [coperchio della base](#).

Informazioni su questa attività

- N.B.:** Il modulo termico può diventare molto caldo durante il normale funzionamento. Fornire al modulo termico tempo sufficiente per raffreddarsi prima di toccarlo.
- N.B.:** Per garantire il massimo raffreddamento del processore, non toccare le aree di trasferimento di calore sul modulo termico. Il sebo della pelle può ridurre la capacità di trasferimento di calore della pasta termoconduttiva.

La seguente immagine indica la posizione del modulo termico e fornisce una rappresentazione visiva della procedura di rimozione.

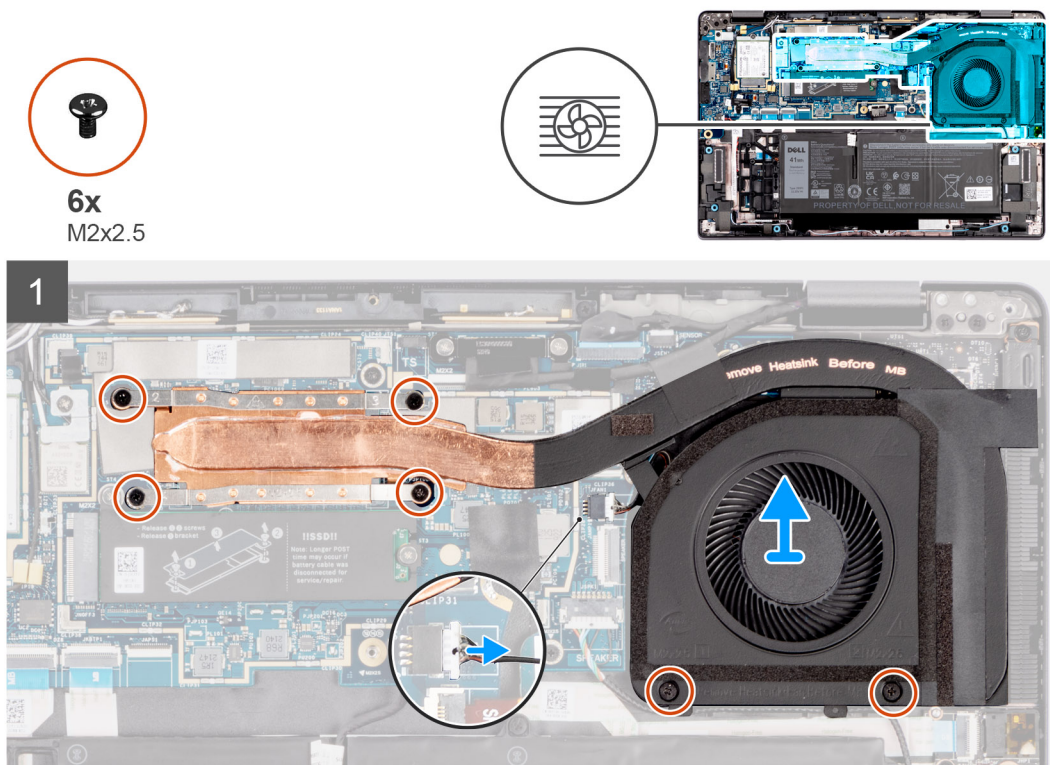

Procedura

1. Per i computer Latitude 7430 2-in-1, utilizzare uno spudger di plastica per sollevare la protezione della scheda di sistema insieme alla piastra termica dell'unità SSD, a partire dal lato superiore destro della protezione della scheda di sistema.

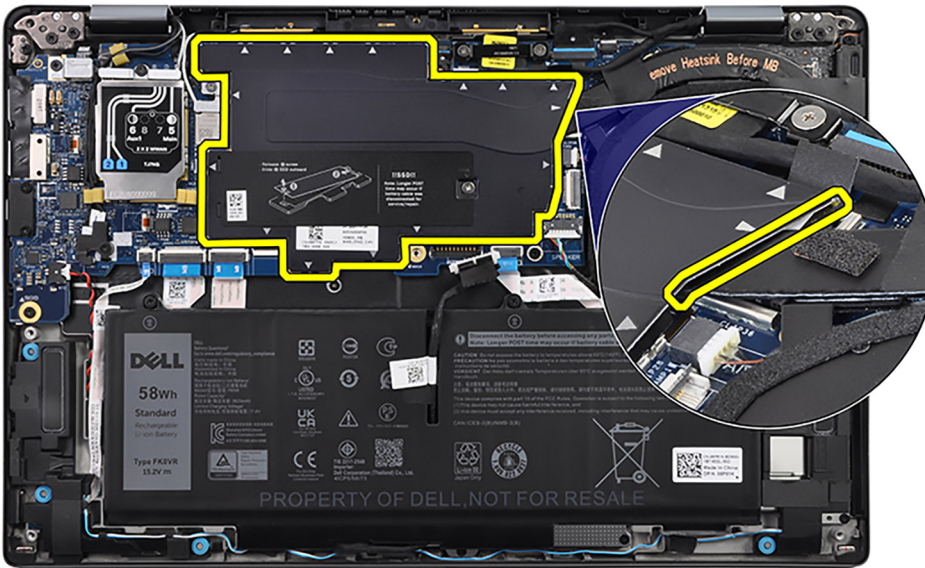

2. Scollegare il cavo della ventola termica dal connettore sulla scheda di sistema.
3. Scollegare il cavo dell'altoparlante dal connettore sulla scheda di sistema.
4. Disinstradare il cavo dell'altoparlante dalle guide di instradamento, lungo il lato inferiore della ventola termica.

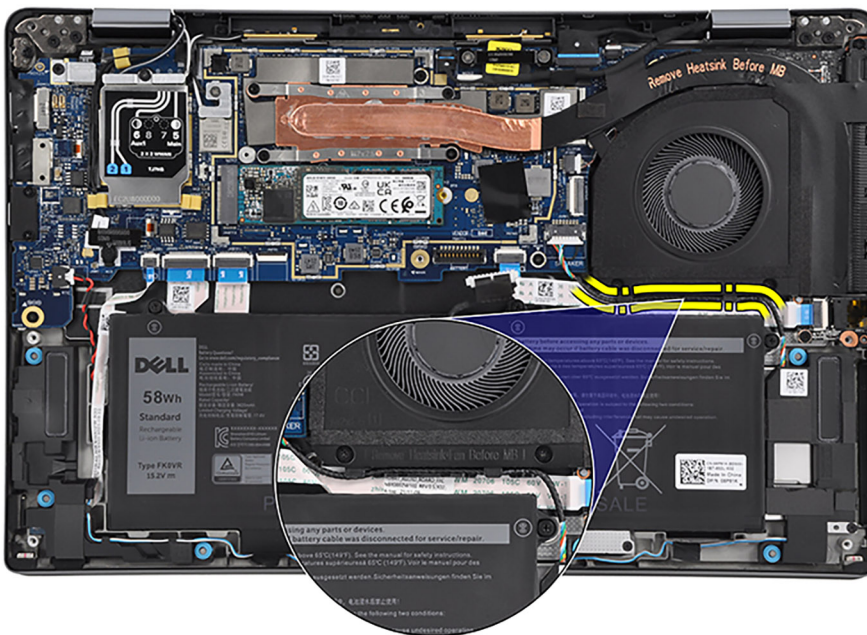

5. Rimuovere le due viti (M2x2.5) che fissano la ventola termica e le quattro viti (M2x2.5) che fissano il dissipatore di calore termico alla scheda di sistema.
 - i** **N.B.:** Rimuovere le quattro viti (M2x2.5) nell'ordine sequenziale inverso indicato sul dissipatore di calore termico della scheda di sistema [4 > 3 > 2 > 1].
6. Sollevare e rimuovere il modulo termico dalla scheda di sistema.

Installazione del modulo termico

Prerequisiti

Se si sta sostituendo un componente, rimuovere il quello esistente prima di eseguire la procedura di installazione.

Informazioni su questa attività

i **N.B.:** In caso di ricollocamento della scheda di sistema o del modulo termico, utilizzare il cuscinetto termico fornito nel kit per garantire la conduttività termica.

La seguente immagine indica la posizione del modulo termico e fornisce una rappresentazione visiva della procedura di installazione.



6x
M2x2.5

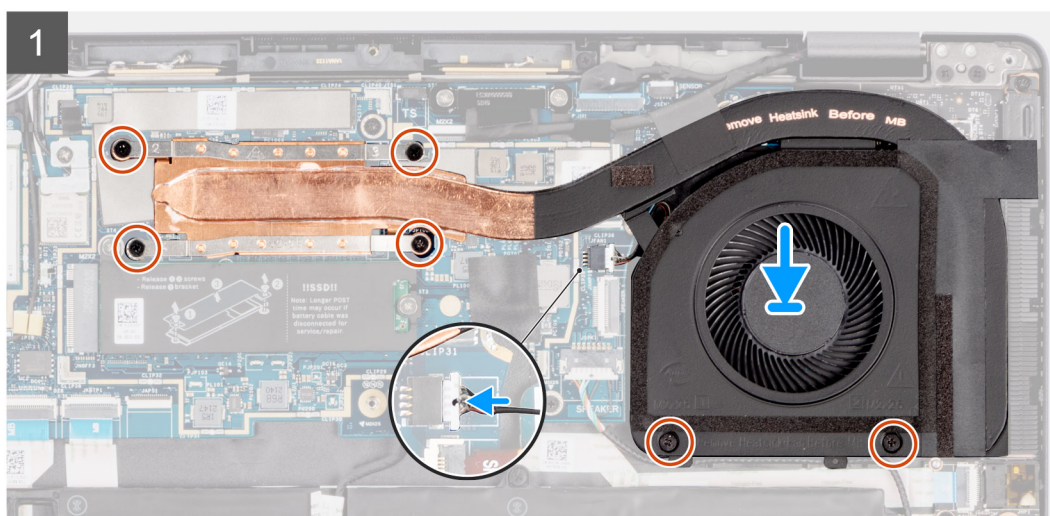
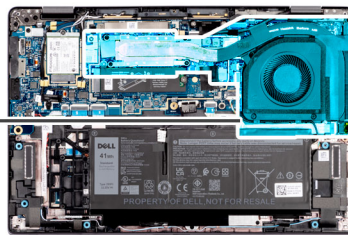

Procedura

1. Collocare il modulo termico sulla scheda di sistema.
2. Allineare i fori della vite sul modulo termico a quelli sulla scheda di sistema.
3. Ricollocare le due viti (M2x2.5) per fissare la ventola termica e le quattro viti (M2x2.5) per fissare il dissipatore di calore termico alla scheda di sistema.

i **N.B.:** Ricollocare le 4 viti (M2x2.5) nell'ordine sequenziale indicato sul dissipatore di calore termico [1 > 2 > 3 > 4].

4. Instradare il cavo dell'altoparlante nelle guide di instradamento, lungo il lato inferiore della ventola termica.

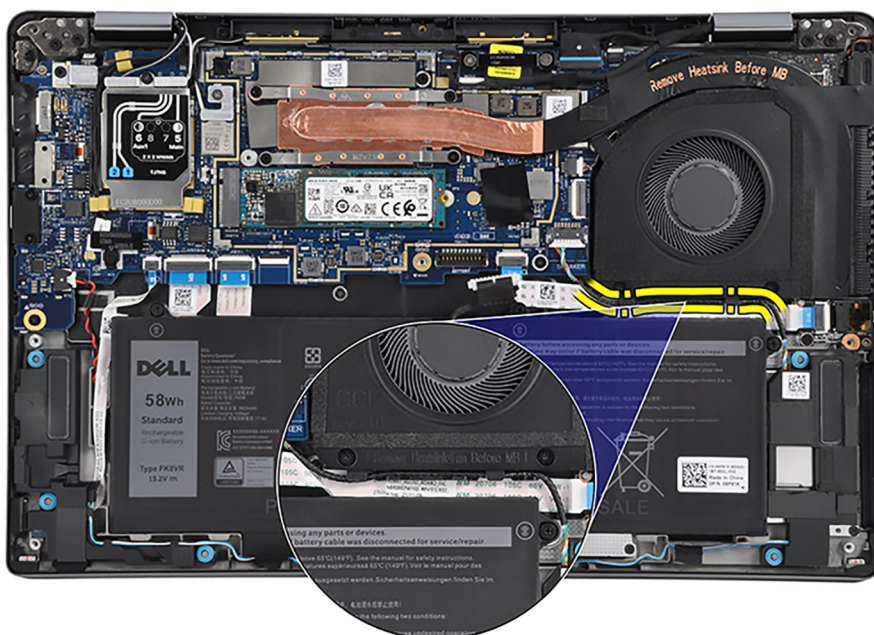

5. Collegare il cavo dell'altoparlante al connettore sulla scheda di sistema.
6. Collegare il cavo della ventola termica al connettore sulla scheda di sistema.
7. Allineare e posizionare la protezione della scheda di sistema e la piastra termica dell'unità SSD sui relativi slot sulla scheda di sistema.
8. Per i computer Latitude 7430 2-in-1, iniziare dal lato superiore destro della protezione della scheda di sistema e premere la protezione sulla scheda di sistema insieme alla piastra termica dell'unità SSD.

Fasi successive

1. Installare il [coperchio della base](#).
2. Seguire le procedure descritte in [Dopo aver effettuato gli interventi sui componenti interni del computer](#).

Modulo dell'antenna WLAN

Rimozione del modulo dell'antenna WLAN

Prerequisiti

1. Seguire le procedure descritte in [Prima di effettuare interventi sui componenti interni del computer](#).
2. Rimuovere il [coperchio della base](#).

Informazioni su questa attività

i **N.B.:** Questa procedura si applica solo ai computer forniti con un modulo dell'antenna WLAN installato sul gruppo del poggiapolsi e tastiera.

La seguente immagine indica la posizione del modulo dell'antenna WLAN e fornisce una rappresentazione visiva della procedura di rimozione.

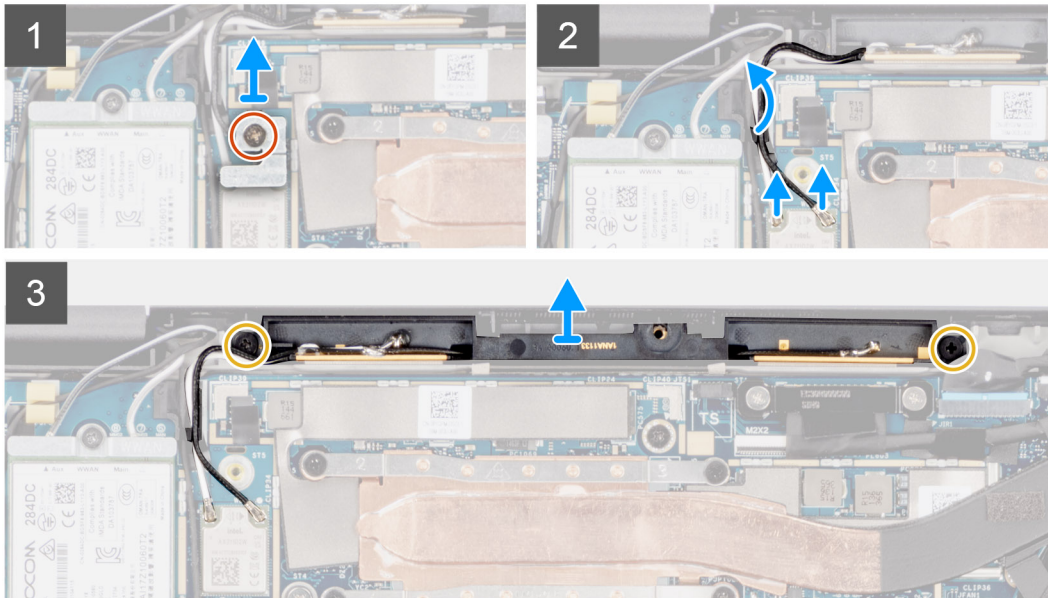
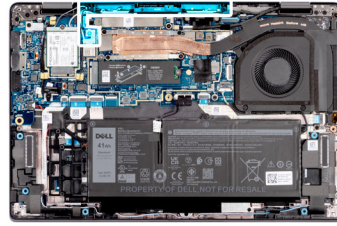

Procedura

1. Per i computer forniti con antenne 4G, rimuovere la vite (M2x2) che fissa la staffa del modulo dell'antenna WLAN alla scheda di sistema.
2. Per i computer forniti con antenne 5G, rimuovere le tre viti (M2x2.5) che fissano il coperchio di protezione WWAN alla scheda di sistema.
3. Per i computer forniti con antenne 4G, far scorrere e rimuovere la staffa del modulo dell'antenna WLAN dalla scheda di sistema.
4. Per i computer forniti con antenne 5G, far scorrere e rimuovere il coperchio di protezione WWAN dalla scheda di sistema.
5. Scollegare i cavi dell'antenna WLAN dai connettori sul modulo dell'antenna WLAN.
6. Disinstradare il cavo dell'antenna WLAN dalle guide di instradamento sulla scheda di sistema.
7. Rimuovere le due viti (M2x2.5) che fissano la staffa del modulo dell'antenna WLAN alla scheda di sistema.
8. Far scorrere e rimuovere il modulo dell'antenna WLAN dallo slot del modulo dell'antenna WLAN sulla scheda di sistema.

Installazione del modulo dell'antenna WLAN

Prerequisiti

Se si sta sostituendo un componente, rimuovere il quello esistente prima di eseguire la procedura di installazione.

Informazioni su questa attività

Le seguenti figure indicano la posizione del modulo dell'antenna wireless e forniscono una rappresentazione visiva della procedura di installazione.

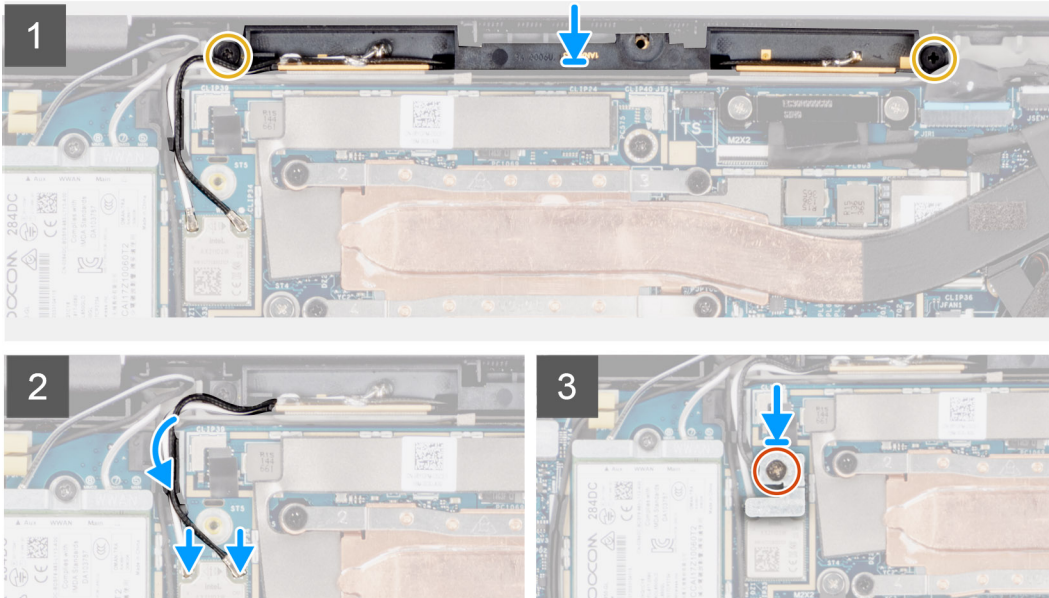
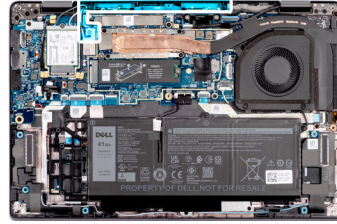

Procedura

1. Far scorrere e posizionare il modulo dell'antenna WLAN nello slot del modulo dell'antenna WLAN sulla scheda di sistema.
2. Rimuovere le due viti (M2x2.5) per fissare la staffa del modulo dell'antenna WLAN alla scheda di sistema.
3. Instradare i cavi dell'antenna WLAN nelle guide di routing sulla scheda di sistema.
4. Collegare i cavi dell'antenna WLAN al modulo dell'antenna WLAN.

La seguente tabella fornisce la combinazione di colori dei cavi dell'antenna per il modulo dell'antenna WLAN supportato dal sistema.

Tabella 4. Combinazione di colori dei cavi dell'antenna WLAN

Connettori sulla scheda senza fili	Colore del cavo dell'antenna
Principale (triangolo bianco)	Bianco
Ausiliario (triangolo nero)	Nero

5. Per i computer forniti con antenne 5G, collocare il coperchio di protezione WWAN nel relativo slot sulla scheda di sistema.
6. Per i computer forniti con antenne 4G, posizionare la staffa del modulo dell'antenna WLAN nel relativo slot sulla scheda di sistema.
7. Per i computer forniti con antenne 5G, allineare i fori delle viti sul coperchio di protezione WWAN a quelli sulla scheda di sistema.
8. Per i computer forniti con antenne 4G, allineare il foro della vite sulla staffa del modulo dell'antenna WLAN al foro della vite sulla scheda di sistema.
9. Per i computer forniti con antenne 5G, ricollocare le tre viti (M2x2.5) per fissare il coperchio di protezione WWAN alla scheda di sistema.
10. Per i computer forniti con antenne 4G, ricollocare la vite (M2x2) per fissare la staffa del modulo dell'antenna WLAN alla scheda di sistema.

Fasi successive

1. Installare il [coperchio della base](#).
2. Seguire le procedure descritte in [Dopo aver effettuato gli interventi sui componenti interni del computer](#).

Batteria a pulsante

Rimozione della batteria a bottone

Prerequisiti

1. Seguire le procedure descritte in [Prima di effettuare interventi sui componenti interni del computer](#).
2. Rimuovere il [coperchio della base](#).
3. Rimuovere la batteria a 3 celle o a 4 celle, a seconda dei casi.

Informazioni su questa attività

La seguente immagine indica la posizione della batteria a bottone e fornisce una rappresentazione visiva della procedura di rimozione.

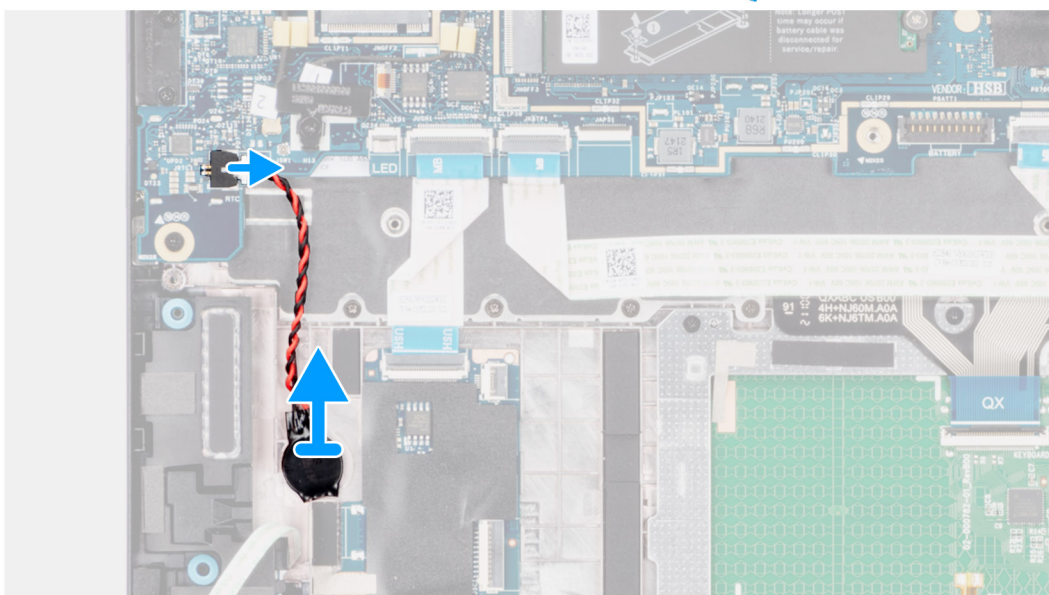
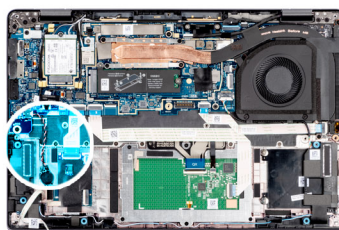

Procedura

1. Scollegare il cavo flessibile piatto della scheda figlia LED e il cavo della batteria a bottone dai rispettivi connettori sulla scheda di sistema.
2. Con uno spudger di plastica, fare leva e staccare la batteria a bottone dallo slot sul gruppo del poggiapolsi e tastiera.

Installazione della batteria a bottone

Prerequisiti

Se si sta sostituendo un componente, rimuovere il quello esistente prima di eseguire la procedura di installazione.

Informazioni su questa attività

La seguente immagine indica la posizione della batteria a bottone e fornisce una rappresentazione visiva della procedura di installazione.

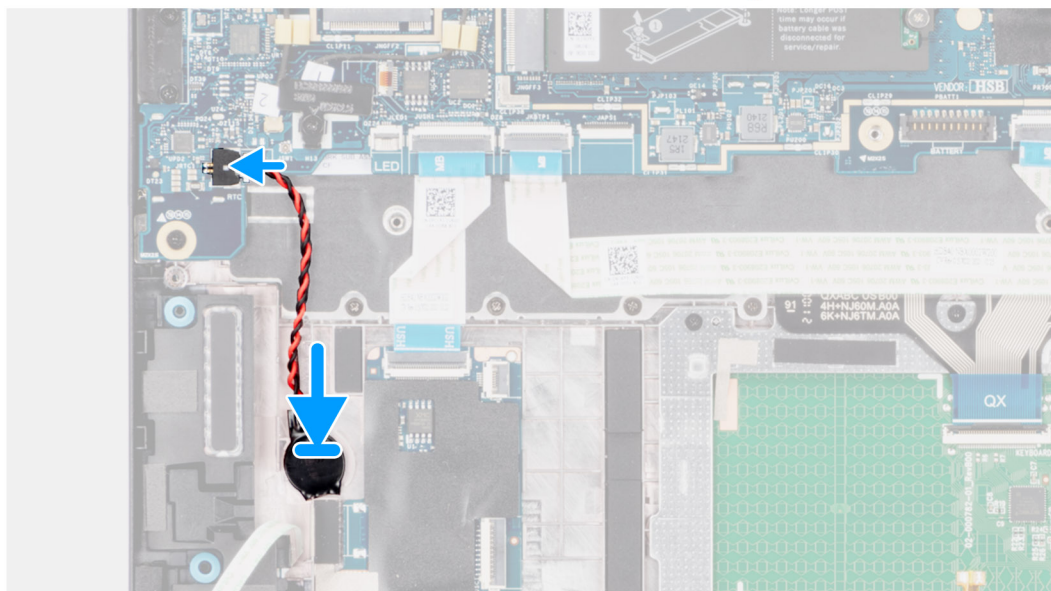
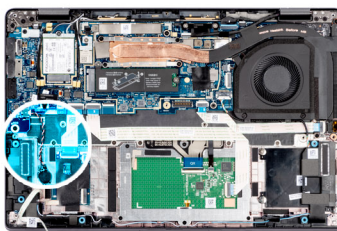

Procedura

1. Posizionare la batteria a bottone nello slot del gruppo del poggiapolsi e tastiera.
2. Collegare il cavo della batteria a bottone e il cavo piatto flessibile della scheda figlia LED ai rispettivi connettori sulla scheda di sistema.

Fasi successive

1. Installare la batteria a 3 celle o a 4 celle, a seconda dei casi.
2. Installare il coperchio della base.
3. Seguire le procedure descritte in [Dopo aver effettuato gli interventi sui componenti interni del computer](#).

Gruppo dello schermo

Rimozione del gruppo del display

Prerequisiti

1. Seguire le procedure descritte in [Prima di effettuare interventi sui componenti interni del computer](#).
2. Rimuovere il coperchio della base.
3. Rimuovere la scheda WWAN 4G o la scheda WWAN 5G, a seconda dei casi.

 **N.B.:** Questa procedura si applica solo ai computer forniti con una scheda WWAN installata.

Informazioni su questa attività

Le figure seguenti indicano la posizione del gruppo del display e forniscono una rappresentazione visiva della procedura di rimozione.

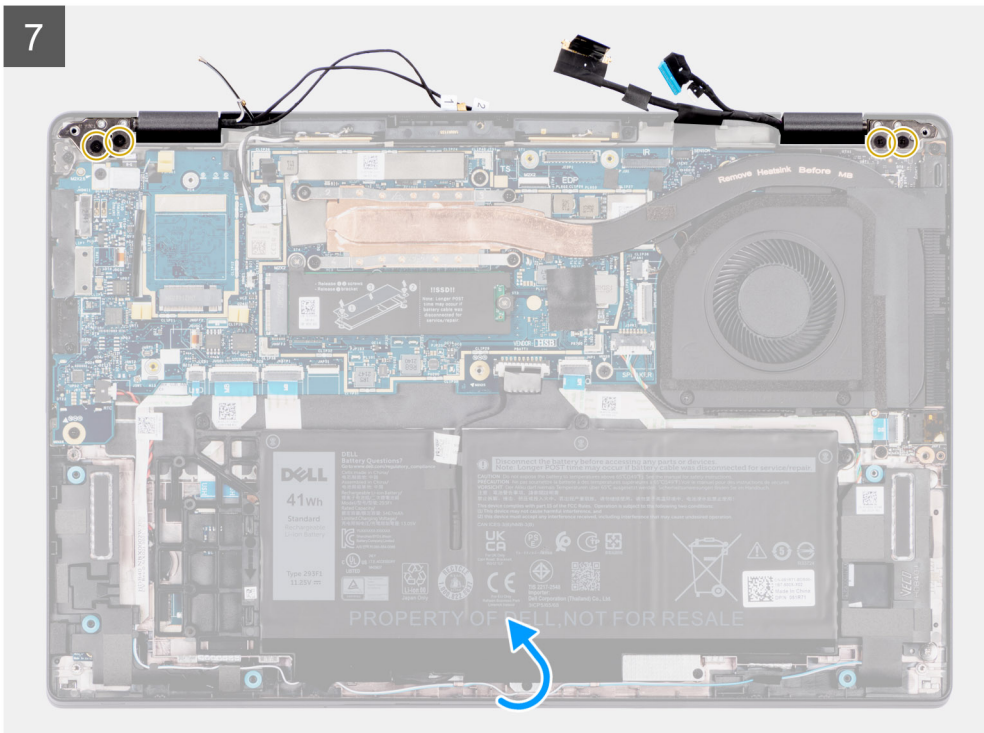
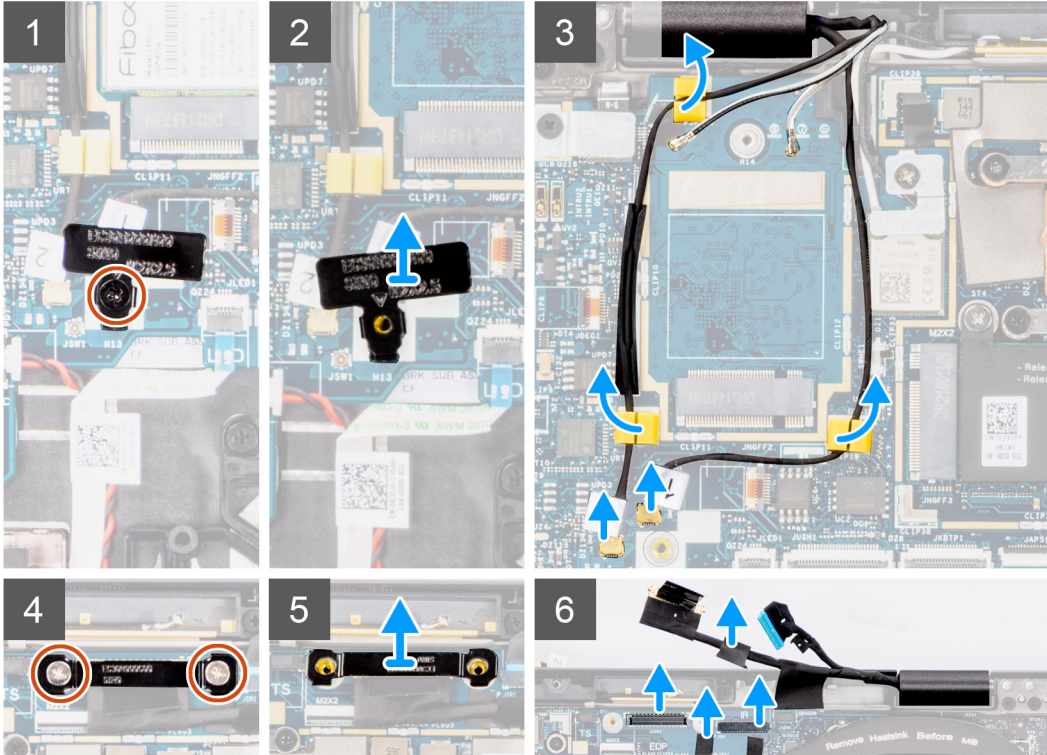
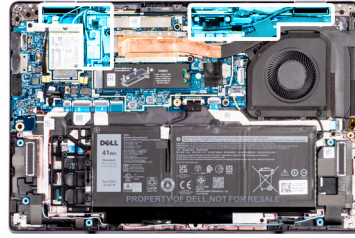

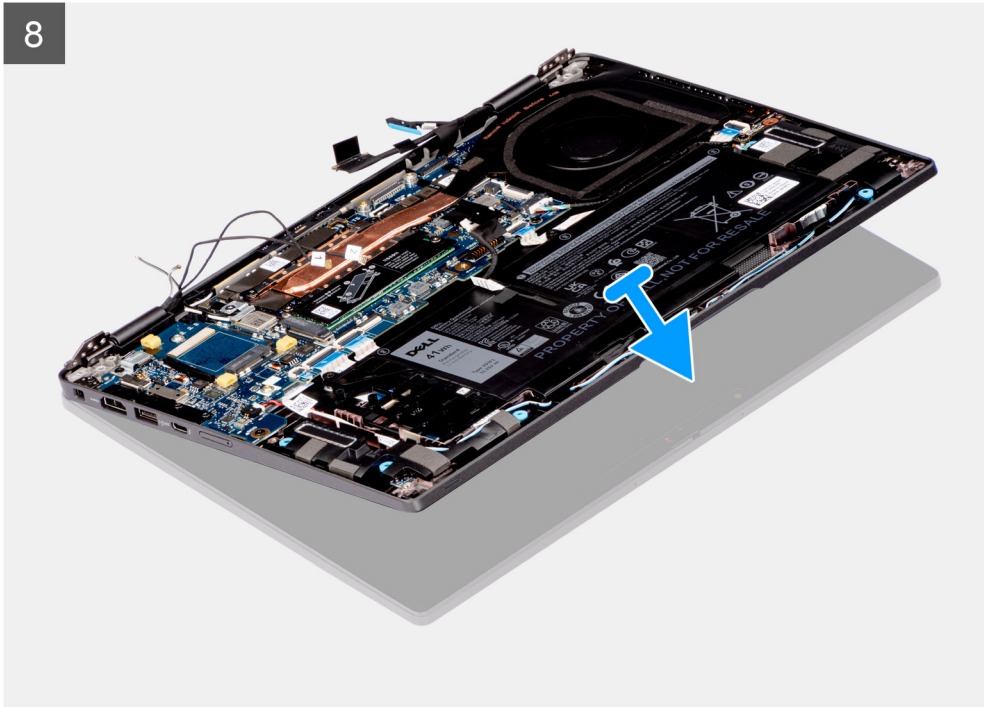

Procedura

1. Rimuovere la vite (M2x2) di fissaggio della scheda di WLAN alla scheda di sistema.
2. Far scorrere e rimuovere la staffa WLAN dalla scheda di sistema.
3. Scollegare i cavi dell'antenna WLAN dai connettori sulla scheda di sistema.
4. Disinstradare il cavo dell'antenna WLAN dalle guide di instradamento sulla scheda di sistema.

i **N.B.:** I passaggi dall'1 al 4 si applicano solo ai computer forniti con un'antenna WLAN installata nel gruppo del display.

5. Per i sistemi forniti con antenne 4G, rimuovere la vite (M2x2.5) che fissa la staffa Darwin alla scheda di sistema.
6. Per i sistemi forniti con antenne 4G, rimuovere la staffa Darwin dalla scheda di sistema.
7. Scollegare il cavo dell'antenna Darwin n. 1 e il cavo dell'antenna Darwin n. 2 dai connettori rispettivi connettori sulla scheda di sistema.

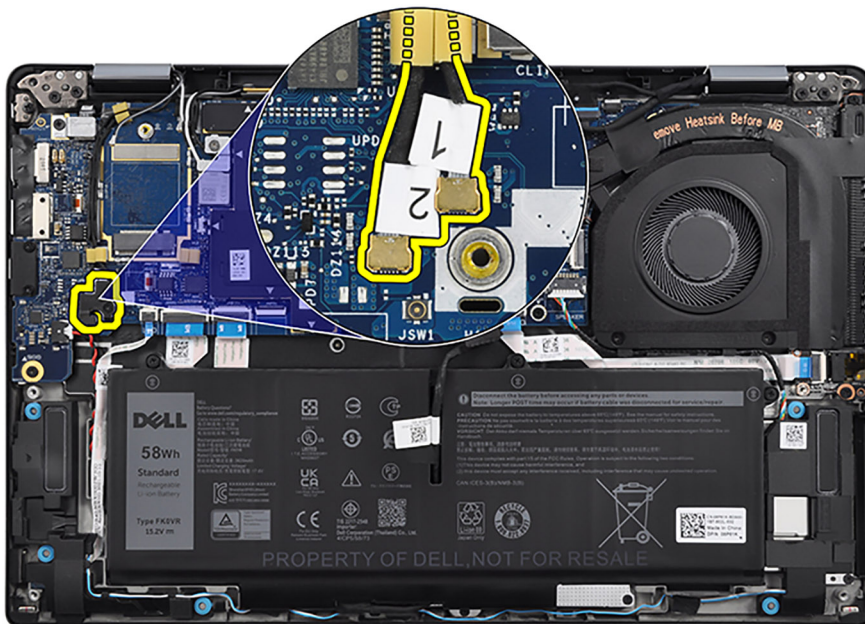

8. Per i sistemi forniti con antenne 4G, disinstradare il cavo dell'antenna Darwin n. 1, il cavo dell'antenna Darwin n. 2, il cavo dell'antenna WWAN Aux1 nero/grigio n.6 e il cavo dell'antenna principale WWAN bianco/grigio n.5 dalle rispettive guide di instradamento sul gruppo del poggiapolsi e tastiera.

N.B.: I passaggi dal 5 all'8 si applicano solo ai computer forniti con una scheda WWAN installata.

9. Per i computer forniti con antenne 5G, disinstradare il cavo dell'antenna Darwin n. 1, il cavo dell'antenna Darwin n. 2, il cavo dell'antenna WWAN nero/grigio n. 3, il cavo dell'antenna WWAN blu n. 2, il cavo dell'antenna WWAN arancione n. 1 e il cavo dell'antenna WWAN bianco/grigio n. 0 dalle rispettive guide di instradamento sul gruppo del poggiapolsi e tastiera.

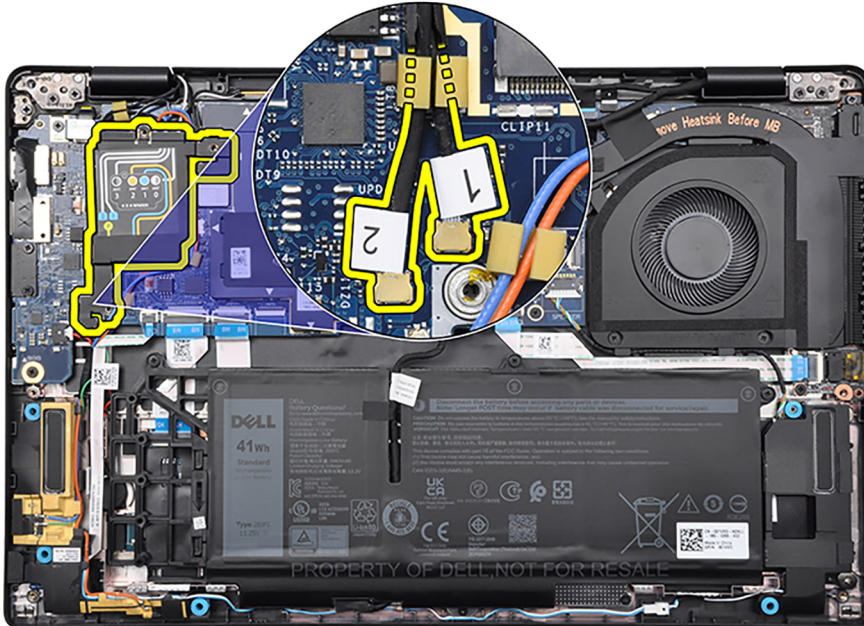

10. Rimuovere le due viti (M2x2) che fissano la staffa del cavo del display alla scheda di sistema.
11. Rimuovere la staffa del cavo del display dalla scheda di sistema.
12. Rimuovere il nastro che assicura il cavo del display al modulo termico. Inoltre, staccare il nastro che assicura il cavo del display alla scheda di sistema.
13. Scollegare il cavo del touch-screen (per i computer dotati di touch-screen), il cavo del display, il cavo della fotocamera IR (per i computer forniti con una fotocamera IR) e il cavo della scheda figlia del sensore (per i computer forniti con una scheda sensore) dalla scheda di sistema.
14. Per i computer a conchiglia Latitude 7430, aprire il gruppo del display a un'angolazione di 90 gradi, quindi posizionare il computer sul bordo di una superficie piana, in modo che il gruppo di poggiapolsi e tastiera sia adagiato su tale superficie con il gruppo del display sporgente oltre il bordo.
15. Per i computer Latitude 7430 2-in-1, aprire il gruppo del display a un'angolazione di 180 gradi e posizionare il computer su una superficie piana in modo tale che le cerniere del display siano rivolte verso l'alto.
16. Rimuovere le quattro viti (M2.5x4) che fissano le cerniere del display al gruppo di poggiapolsi e tastiera.
17. Rimuovere il gruppo dello schermo dal computer.

N.B.: Il gruppo del display è di tipo Hinge-Up Design (HUD) e non può essere ulteriormente smontato una volta rimosso dalla parte inferiore dello chassis. Se uno dei componenti nel gruppo del display è guasto e deve essere sostituito, sostituire l'intero gruppo.



Figura 3. Gruppo del display con cavi dell'antenna WWAN

Installazione del gruppo del display

Prerequisiti

Se si sta sostituendo un componente, rimuovere il quello esistente prima di eseguire la procedura di installazione.

Informazioni su questa attività

i **N.B.:** Controllare che le cerniere siano completamente aperte prima di sostituire il gruppo del display sul gruppo di poggiapolsi e tastiera.

Le figure seguenti indicano la posizione del gruppo del display e forniscono una rappresentazione visiva della procedura di installazione.

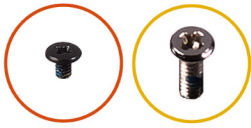

3x
M2x2

4x
M2.5x4

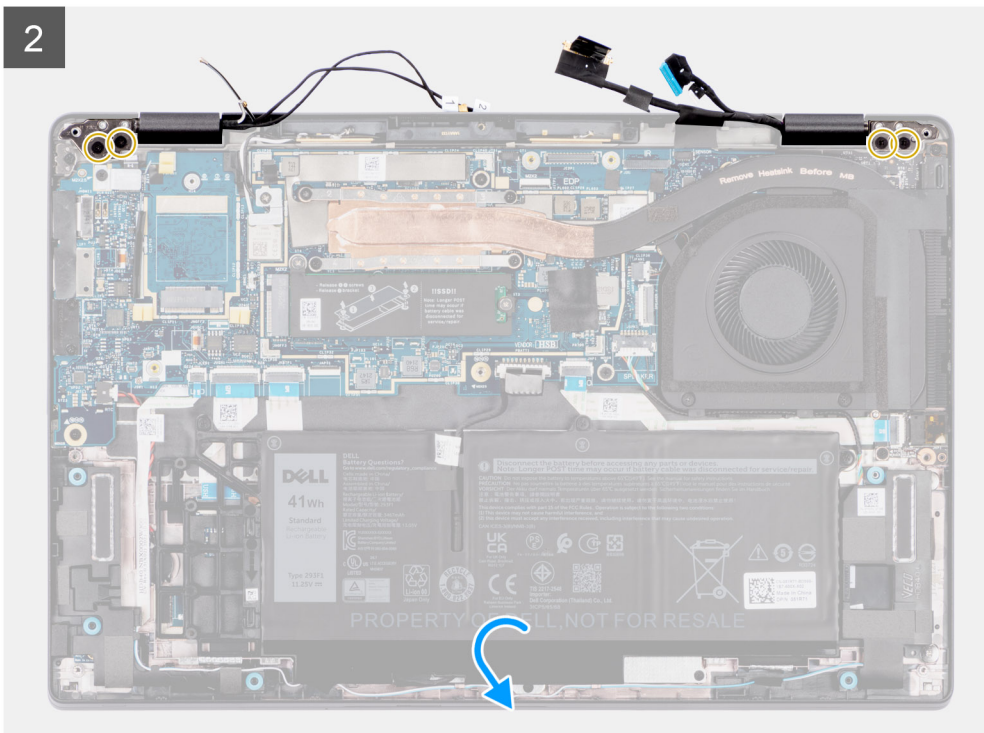
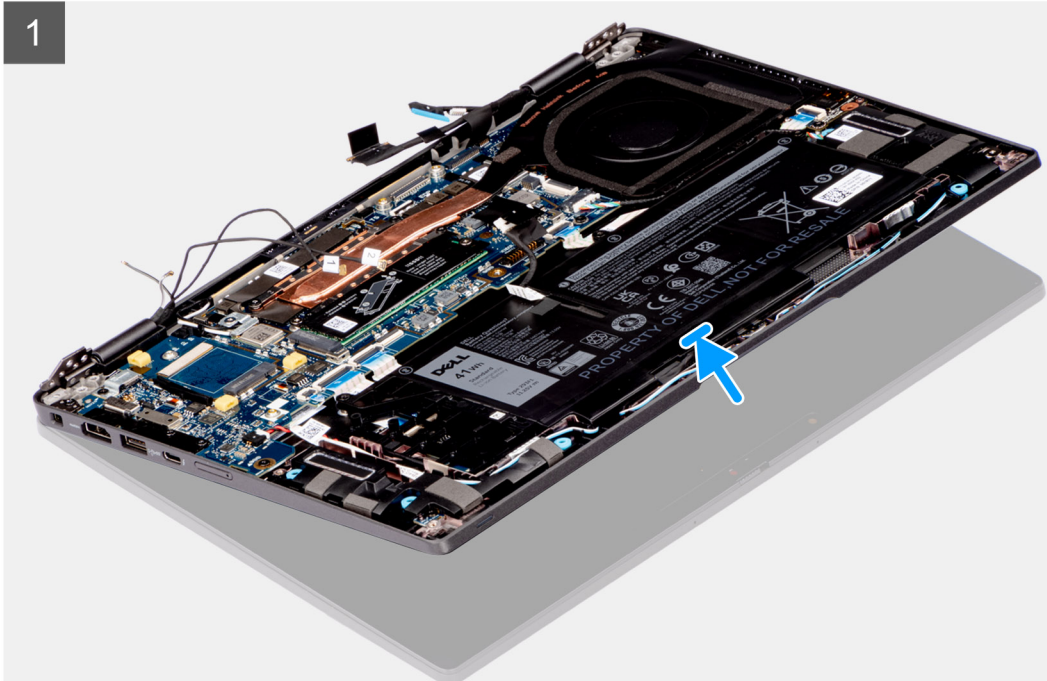
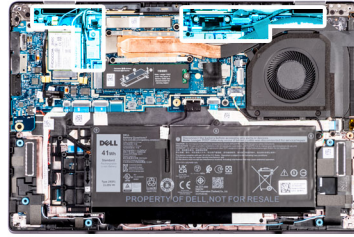

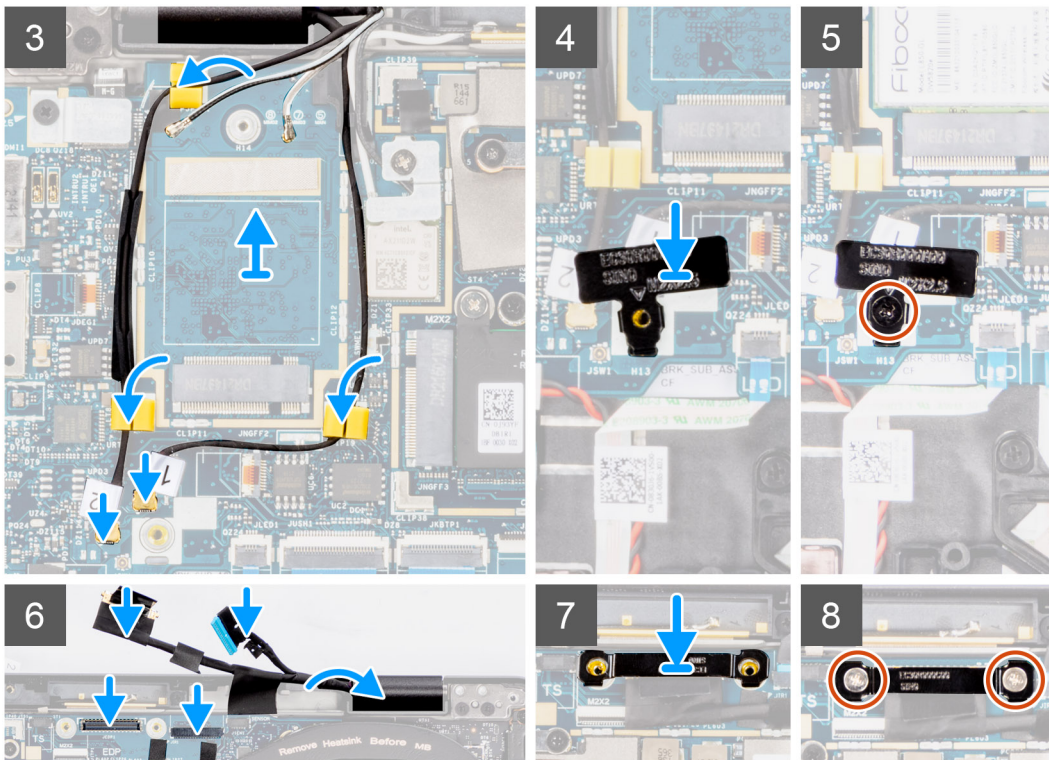

Procedura

1. Posizionare il gruppo del poggiapolsi e tastiera su una superficie piana.
2. Far scorrere il gruppo del display inclinato e posizionarlo sul gruppo di poggiapolsi e tastiera.
3. Premere delicatamente sulle cerniere del display per allineare i fori delle viti sulle cerniere con quelli sul gruppo poggiapolsi e tastiera.
4. Ricollocare le quattro viti (M2.5x4) per fissare le cerniere del display al gruppo di poggiapolsi e tastiera.
5. Collegare il cavo del touch-screen (per i computer dotati di touch-screen), il cavo del display, il cavo della fotocamera IR (per i computer forniti con una fotocamera IR) e il cavo della scheda figlia del sensore (per i computer forniti con una scheda sensore) alla scheda di sistema.
6. Far aderire il nastro per fissare il cavo del display al modulo termico. Inoltre, far aderire il nastro per fissare il cavo del display alla scheda di sistema.

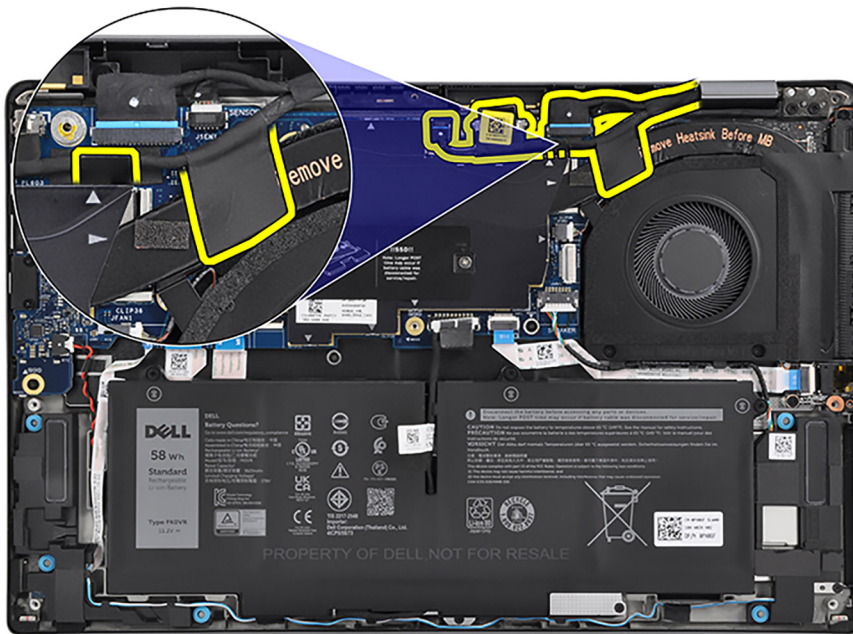

7. Allineare e posizionare la staffa del cavo del display nel relativo slot sulla scheda di sistema.

8. Ricollocare le due viti (M2x2) per fissare il supporto del cavo del display alla scheda di sistema.
9. Per i computer forniti con antenne 5G, instradare il cavo dell'antenna Darwin n. 1, il cavo dell'antenna Darwin n. 2, il cavo dell'antenna WWAN nero/grigio n. 3, il cavo dell'antenna WWAN blu n. 2, il cavo dell'antenna WWAN arancione n. 1 e il cavo dell'antenna WWAN bianco/grigio n. 0 attraverso le rispettive guide di instradamento sul gruppo del poggiapolsi e tastiera.

i **N.B.:** Quando si instradano i cavi dell'antenna WWAN, fissare i cavi Darwin e il cavo nero/grigio dell'antenna WWAN o i cavi dell'antenna WWAN blu e arancione (per la configurazione WWAN 5G) in posizione con le spugne.

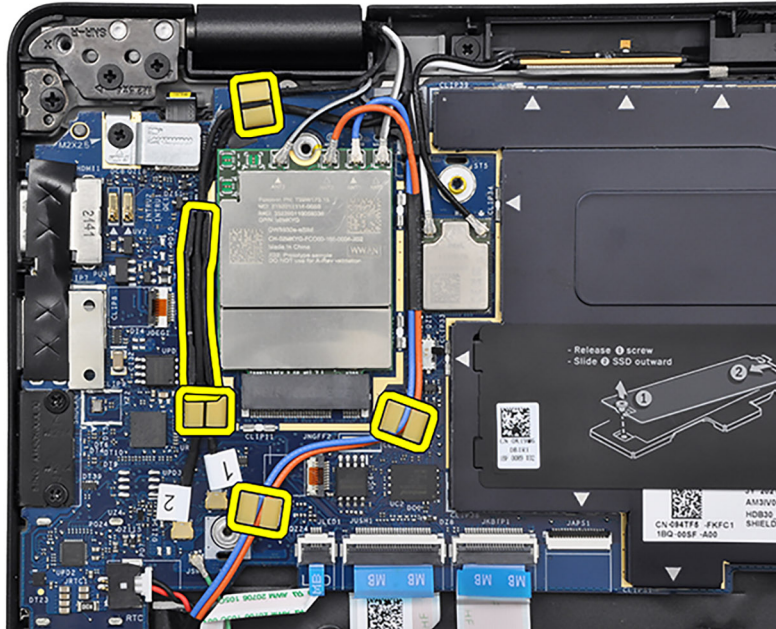

10. Per i computer forniti con antenne 4G, instradare il cavo dell'antenna Darwin n. 1, il cavo dell'antenna Darwin n. 2, il cavo dell'antenna WWAN Aux1 nero/grigio n.6 e il cavo dell'antenna principale WWAN bianco/grigio n.5 attraverso le rispettive guide di instradamento sul gruppo del poggiapolsi e tastiera.

i **N.B.:** Quando si instradano i cavi dell'antenna WWAN, fissare i cavi Darwin e il cavo nero/grigio dell'antenna WWAN (per la configurazione WWAN 4G) in posizione con le spugne.

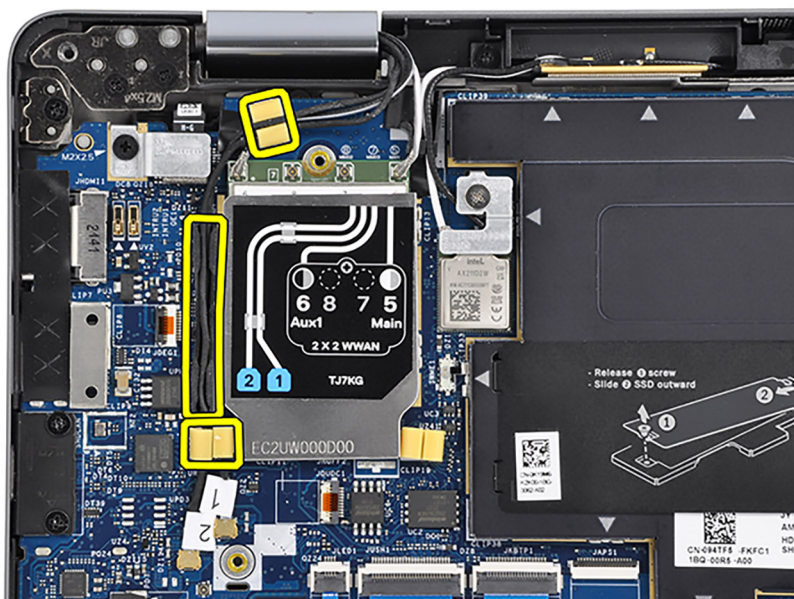

11. Collegare il cavo dell'antenna Darwin n. 1 e il cavo dell'antenna Darwin n. 2 ai connettori rispettivi connettori sulla scheda di sistema.



Figura 4. Configurazione WWAN 4G



Figura 5. Configurazione WWAN 5G

12. Per i computer forniti con antenne 4G, allineare e e posizionare la staffa Darwin nel relativo slot sulla scheda di sistema.
13. Per i computer forniti con antenne 4G, ricollocare la vite (M2x2.5) per fissare la staffa Darwin alla scheda di sistema.

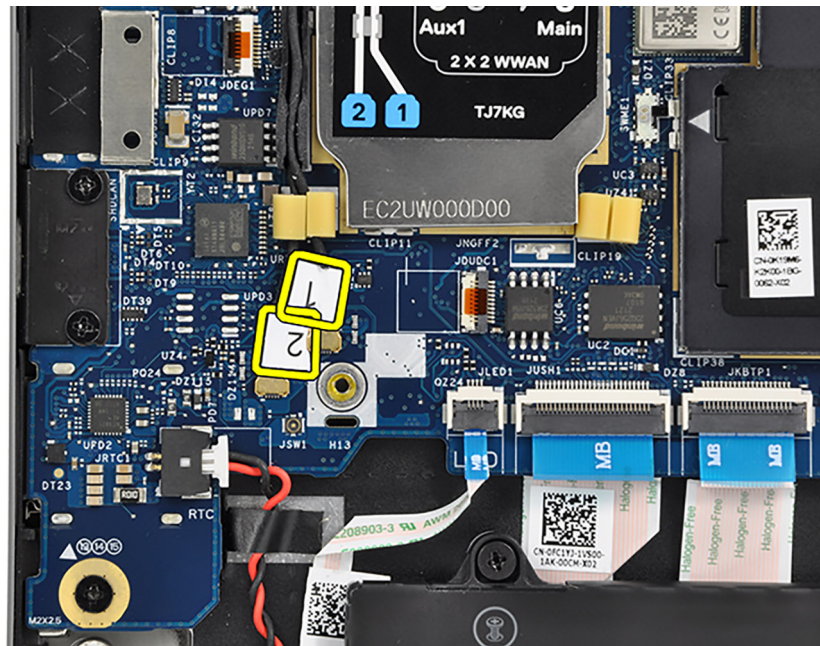
i N.B.: I passaggi dall'11 al 14 si applicano solo ai computer forniti con una scheda WWAN installata.

14. Instradare i cavi dell'antenna WLAN attraverso le guide di instradamento sulla scheda di sistema.
15. Connettere i cavi dell'antenna WLAN ai connettori sulla scheda di sistema.
16. Allineare e posizionare la staffa WLAN nel relativo slot sulla scheda di sistema.
17. Rimontare la vite (M2x2) per fissare la staffa WLAN alla scheda di sistema.

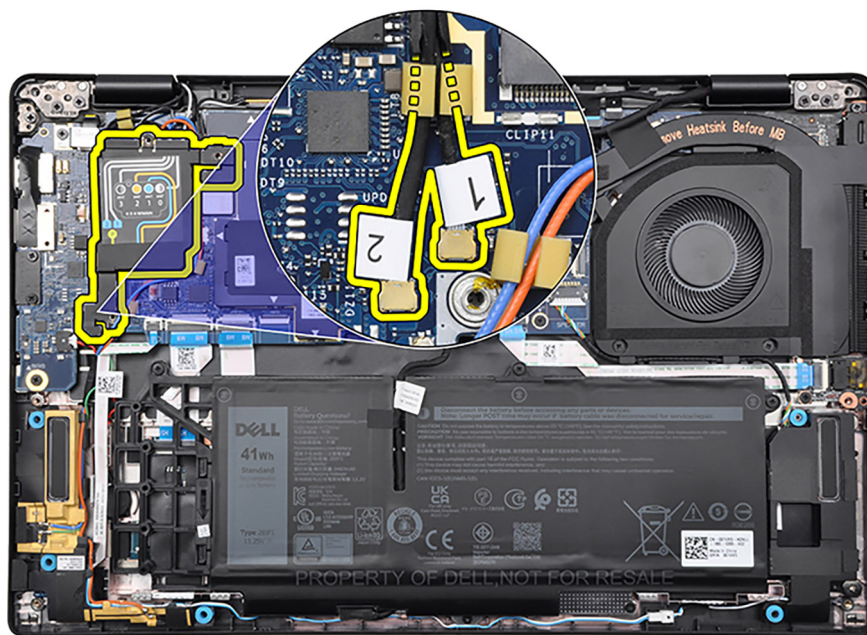
i N.B.: I passaggi dal 15 al 18 si applicano solo ai computer forniti con un'antenna WLAN installata nel gruppo del display.

Fasi successive

1. Installare la [scheda WWAN 4G](#) o la [scheda WWAN 5G](#), a seconda dei casi.
i **N.B.:** Questa procedura si applica solo ai computer forniti con una scheda WWAN installata.
2. Installare il [coperchio della base](#).
3. Seguire le procedure descritte in [Dopo aver effettuato gli interventi sui componenti interni del computer](#).

Scheda figlia audio

Rimozione della scheda figlia audio

Prerequisiti

1. Seguire le procedure descritte in [Prima di effettuare interventi sui componenti interni del computer](#).
2. Rimuovere il [coperchio della base](#).
3. Rimuovere la batteria a 3 celle o a 4 celle, a seconda dei casi.

Informazioni su questa attività

La seguente figura indica la posizione della scheda figlia audio e fornisce una rappresentazione visiva della procedura di rimozione.



1x
M2x2.5

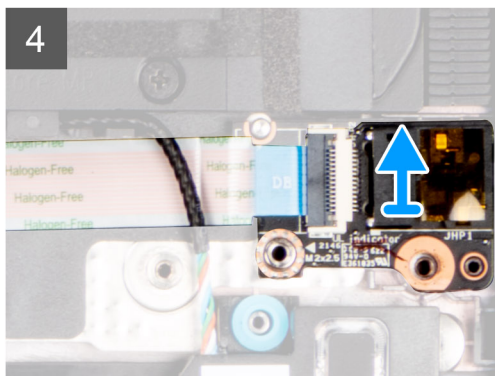
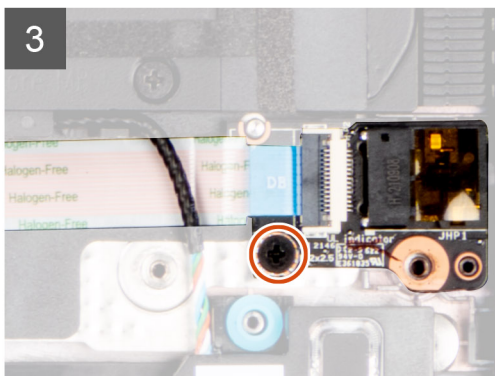
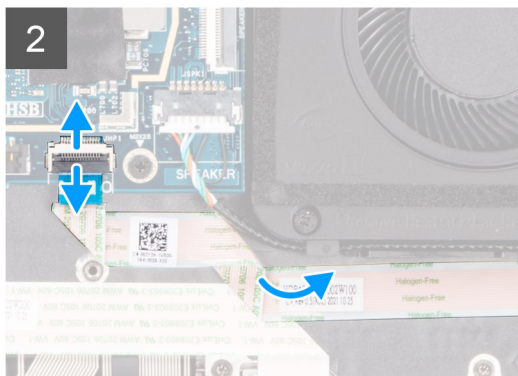
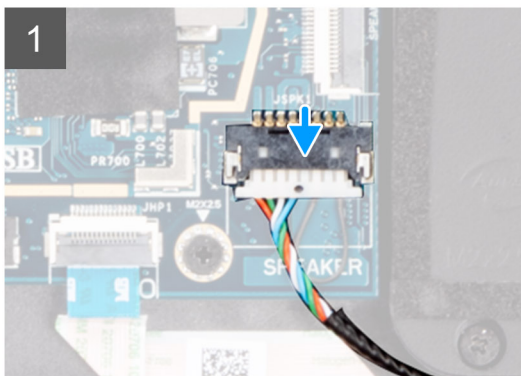
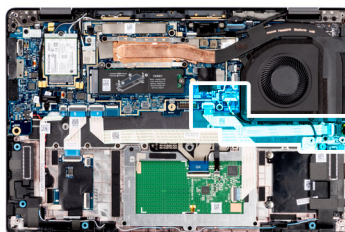

Procedura

1. Scollegare il cavo dell'altoparlante e il cavo piatto flessibile della scheda figlia audio dai relativi connettori sulla scheda di sistema.

2. Staccare il cavo piatto flessibile della scheda figlia audio dal gruppo del poggiapolsi e tastiera.
3. Rimuovere la vite (M2x2.5) che fissa la scheda figlia audio alla scheda di sistema.
4. Rimuovere la scheda figlia audio con il cavo piatto flessibile della scheda figlia audio dal sistema.
5. Scollegare e rimuovere il cavo piatto flessibile della scheda figlia audio dal connettore sulla scheda figlia audio.

Installazione della scheda audio figlia

Prerequisiti

Se si sta sostituendo un componente, rimuovere il quello esistente prima di eseguire la procedura di installazione.

Informazioni su questa attività

La seguente figura indica la posizione della scheda audio figlia e fornisce una rappresentazione visiva della procedura di installazione.

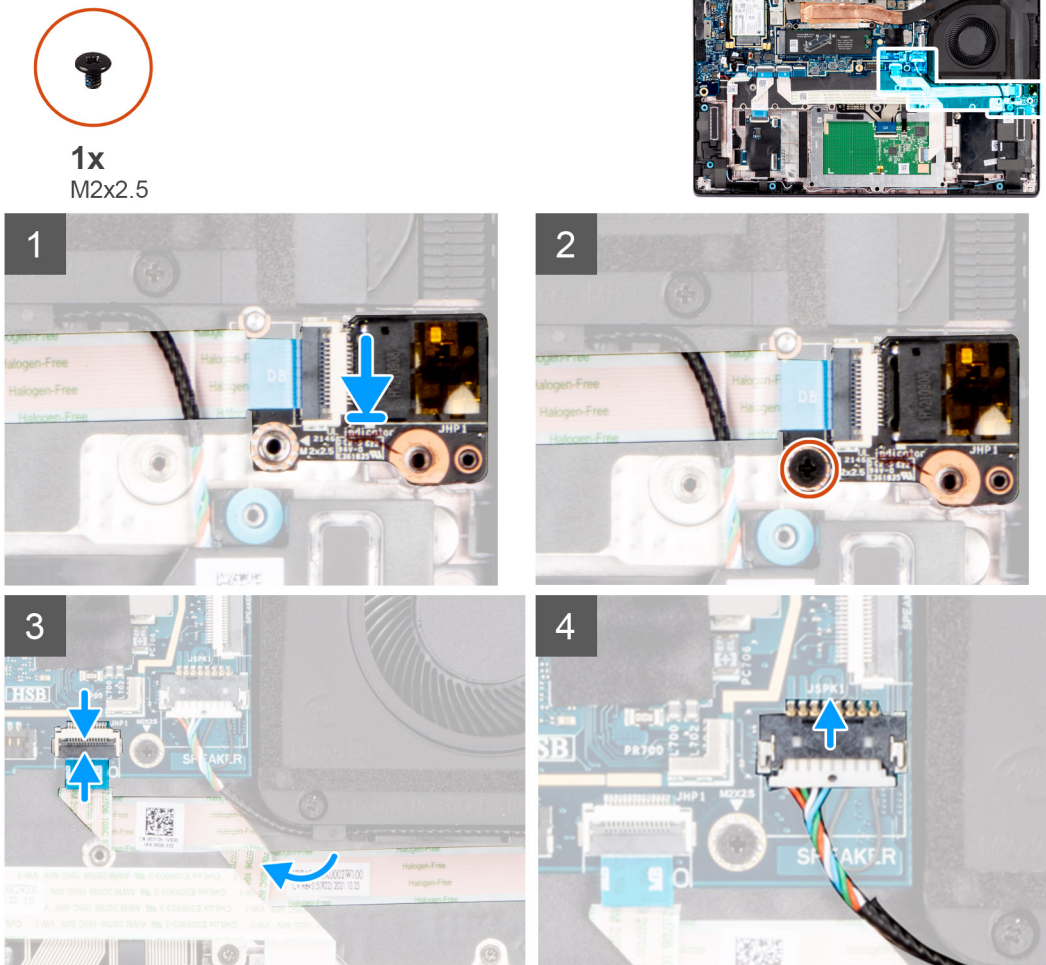

Procedura

1. Collegare il cavo piatto flessibile della scheda figlia audio al connettore sulla scheda figlia audio.
2. Posizionare la scheda figlia audio con il cavo piatto flessibile della scheda figlia audio nel relativo slot sul sistema.
3. Ricollocare la vite (M2x2.5) che fissa la scheda figlia audio alla scheda di sistema.
4. Far aderire il cavo piatto flessibile della scheda figlia audio sul gruppo del poggiapolsi e tastiera.
5. Collegare il cavo piatto flessibile della scheda figlia audio e il cavo dell'altoparlante ai rispettivi connettori sulla scheda di sistema.

Fasi successive

1. Installare la batteria a 3 celle o a 4 celle, a seconda dei casi.
2. Installare il [coperchio della base](#).
3. Seguire le procedure descritte in [Dopo aver effettuato gli interventi sui componenti interni del computer](#).

Altoparlanti

Rimozione degli altoparlanti

Prerequisiti

1. Seguire le procedure descritte in [Prima di effettuare interventi sui componenti interni del computer](#).
2. Rimuovere il [coperchio della base](#).
3. Rimuovere la batteria a 3 celle o a 4 celle, a seconda dei casi.

Informazioni su questa attività

La seguente immagine indica la posizione degli altoparlanti e fornisce una rappresentazione visiva della procedura di rimozione.

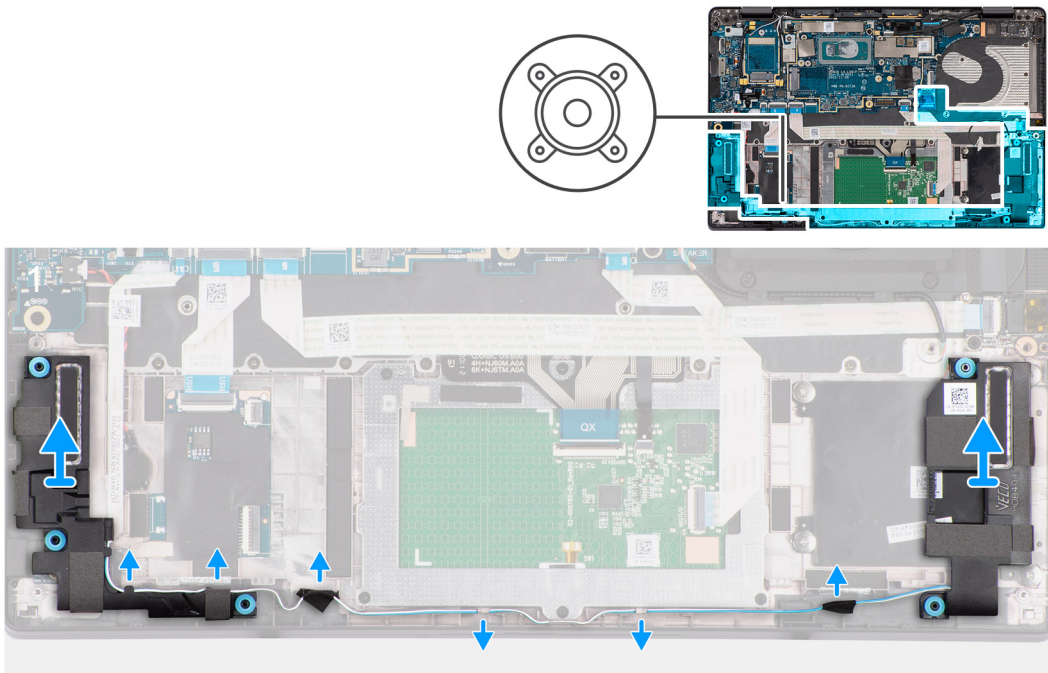

Procedura

1. Per i sistemi forniti con antenne 5G, rimuovere le tre viti (M2x2.5) che fissano il coperchio di protezione WWAN alla scheda di sistema.
2. Per i sistemi forniti con antenne 5G, far scorrere e rimuovere il coperchio di protezione WWAN dalla scheda di sistema.
3. Per i sistemi forniti con antenne 4G, scollegare il cavo dell'altoparlante dal connettore sulla scheda di sistema.
4. Per i sistemi forniti con antenne 5G, scollegare il cavo del sensore P e il cavo dell'altoparlante dai rispettivi connettori sulla scheda di sistema.

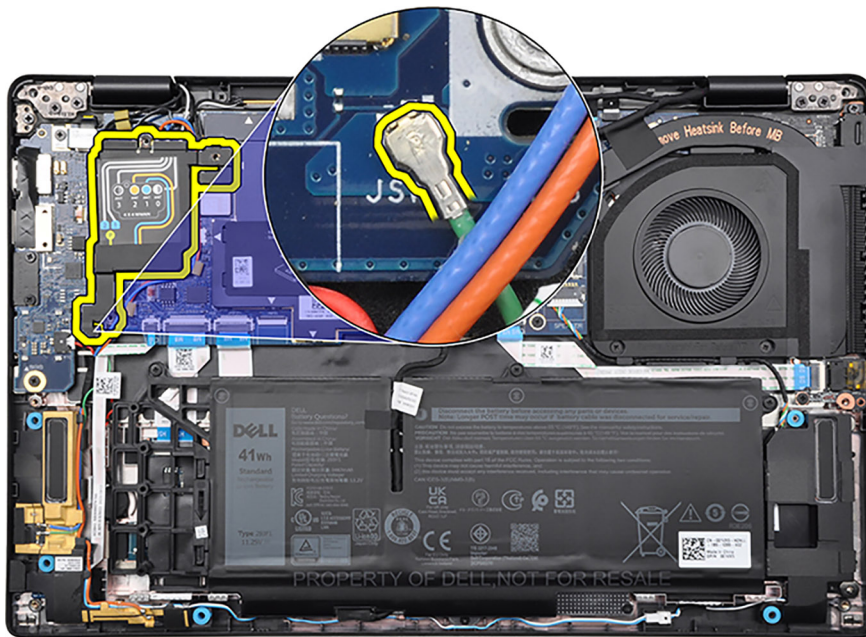

5. Rimuovere il nastro che fissa il cavo dell'altoparlante al gruppo del poggiapolsi e touchpad.
6. Disinstradare e rimuovere il cavo dell'altoparlante dalle guide di instradamento lungo il lato inferiore della ventola termica e sul gruppo del poggiapolsi e tastiera.
7. Utilizzando uno spudger di plastica, sollevare gli altoparlanti con il relativo cavo dal gruppo del poggiapolsi e tastiera.

Installazione degli altoparlanti

Prerequisiti

Se si sta sostituendo un componente, rimuovere il quello esistente prima di eseguire la procedura di installazione.

Informazioni su questa attività

i **N.B.:** Se durante la rimozione degli altoparlanti si rimuovono anche i gommini, rimetterli in posizione prima di sostituire gli altoparlanti .

La seguente immagine indica la posizione degli altoparlanti e fornisce una rappresentazione visiva della procedura di installazione.

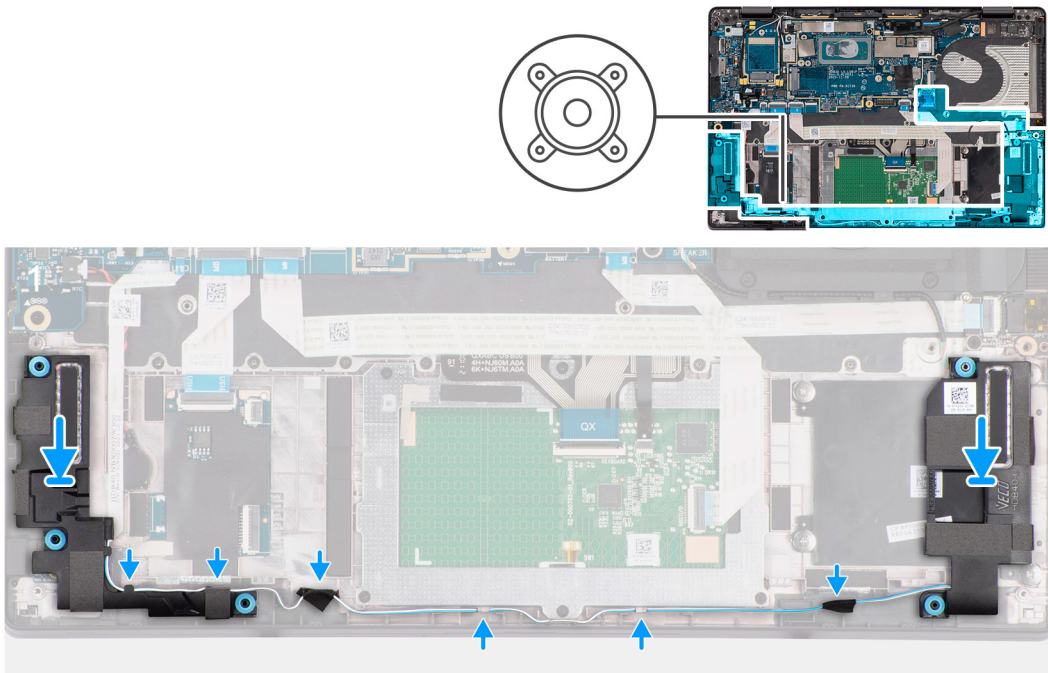

Procedura

1. Utilizzando i supporti di allineamento e i gommini, collocare gli altoparlanti negli slot sul gruppo di poggiapolsi e tastiera.
 - N.B.:** I supporti di allineamento devono essere inseriti nei gommini sugli altoparlanti .
2. Instradare il cavo dell'altoparlante lungo il lato inferiore del gruppo di poggiapolsi e tastiera e della ventola termica. Fissare quindi il cavo dell'altoparlante nelle guide di instradamento sul gruppo di poggiapolsi e tastiera.
 - N.B.:** Il cavo dell'altoparlante deve essere instradato attraverso le apposite guide per evitare di danneggiarlo quando si installa il coperchio della base.
3. Far aderire il nastro che fissa il cavo dell'altoparlante al gruppo del poggiapolsi e touchpad.

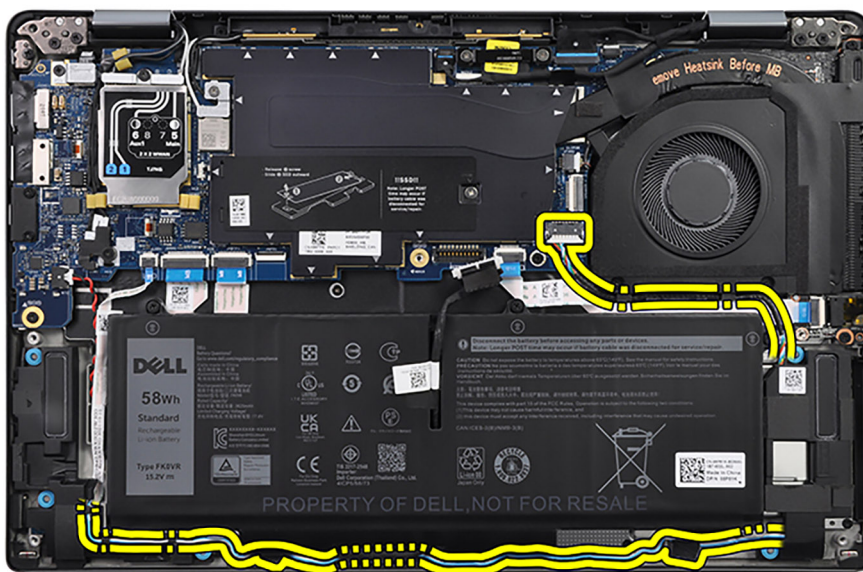

4. Per i sistemi forniti con antenne 5G, collegare il cavo del sensore P e il cavo dell'altoparlante ai rispettivi connettori sulla scheda di sistema.

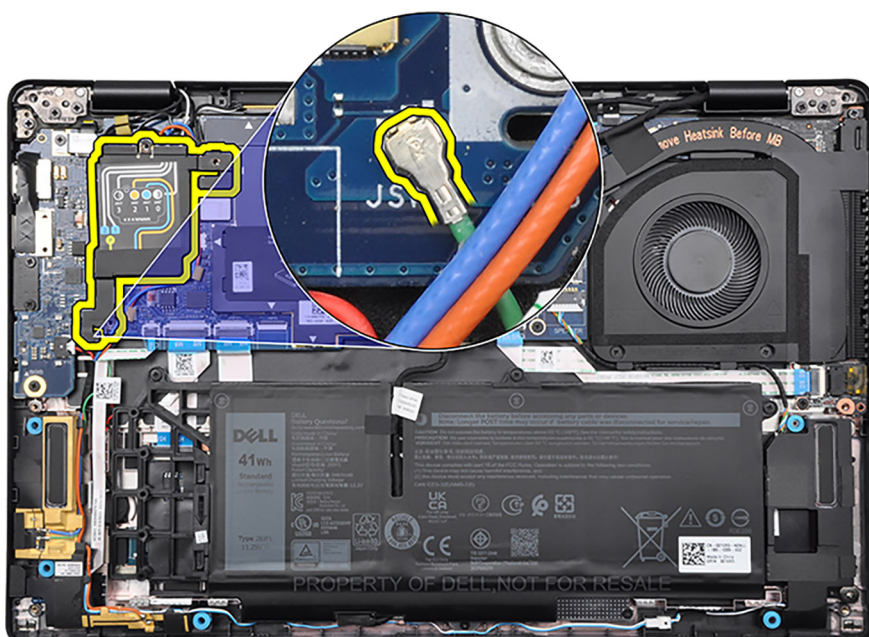

5. Per i sistemi forniti con antenne 4G, collegare il cavo dell'altoparlante al connettore sulla scheda di sistema.
6. Per i sistemi forniti con antenne 5G, collocare il coperchio di protezione WWAN nel relativo slot sulla scheda di sistema.
7. Per i sistemi forniti con antenne 5G, allineare i fori delle viti sul coperchio di protezione WWAN a quelli sulla scheda di sistema.
8. Per i sistemi forniti con antenne 5G, ricollocare le tre viti (M2x2.5) per fissare il coperchio di protezione WWAN alla scheda di sistema.

Fasi successive

1. Installare la batteria a 3 celle o a 4 celle, a seconda dei casi.
2. Installare il [coperchio della base](#).
3. Seguire le procedure descritte in [Dopo aver effettuato gli interventi sui componenti interni del computer](#).

Lettores di smart card

Rimozione del lettore di smart card

Prerequisiti

1. Seguire le procedure descritte in [Prima di effettuare interventi sui componenti interni del computer](#).
2. Rimuovere il [coperchio della base](#).
3. Rimuovere la batteria a 3 celle o a 4 celle, a seconda dei casi.

Informazioni su questa attività

 **N.B.:** Questa procedura si applica solo ai computer forniti con un lettore di smart card installato.

Le seguenti immagini indicano la posizione del lettore di smart card e forniscono una rappresentazione visiva della procedura di rimozione.



4x
M2x2.5

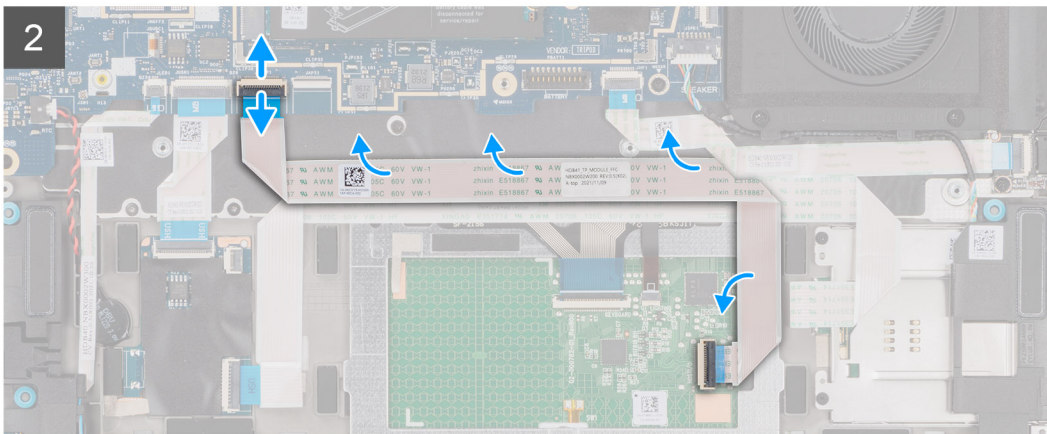
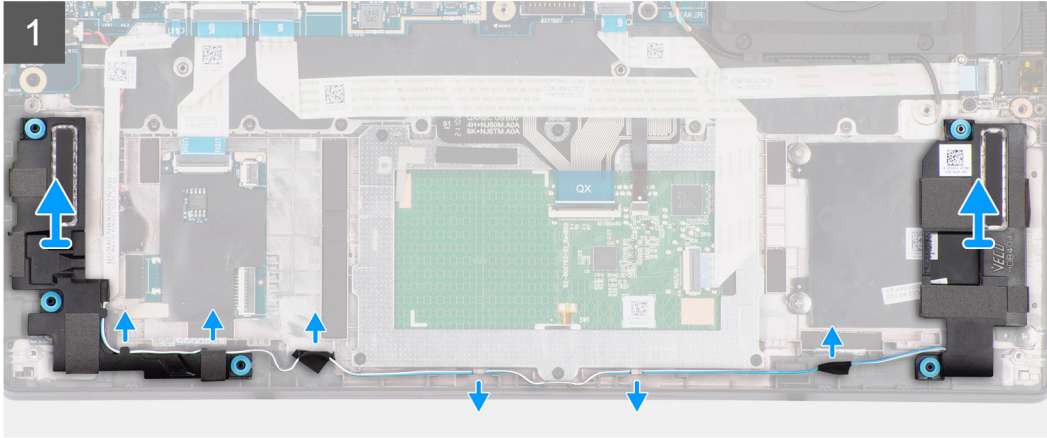
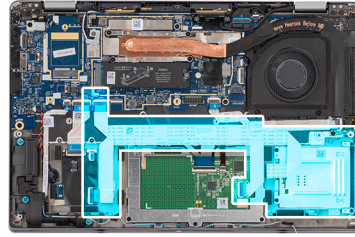

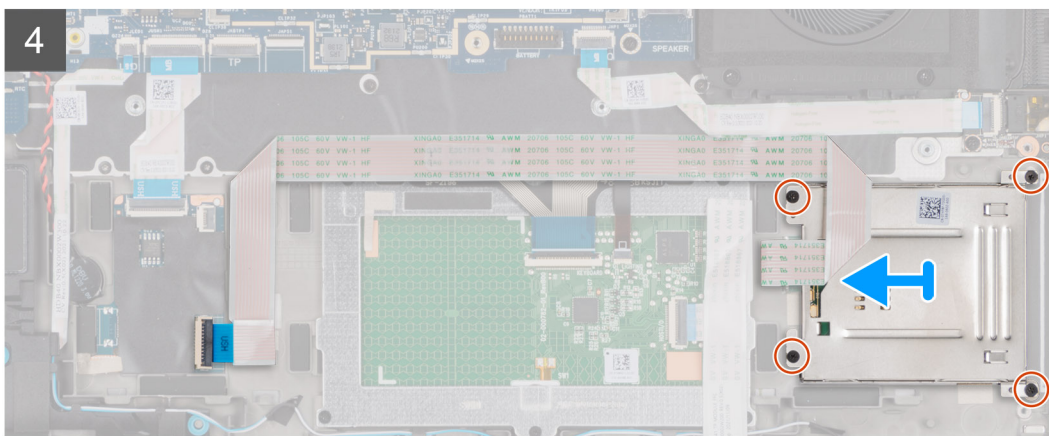
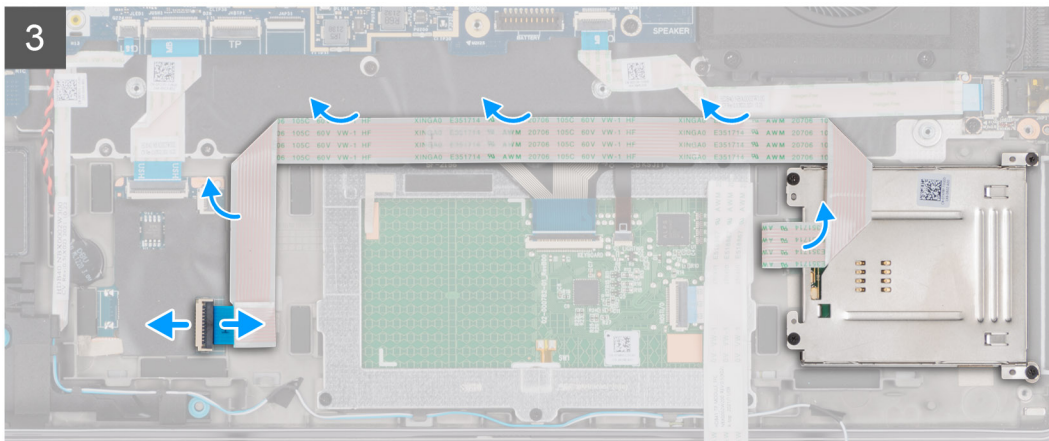

Procedura

1. Scollegare il cavo dell'altoparlante dal connettore sulla scheda di sistema.
2. Disinstradare e rimuovere il cavo dell'altoparlante dalle guide di instradamento lungo il lato inferiore della ventola termica.
3. Con uno spudger di plastica, staccare l'altoparlante sinistro con il cavo dal gruppo di poggiapolsi e tastiera.
4. Scollegare il cavo FFC del trackpad dal connettore sulla scheda di sistema.
5. Scollegare i circuiti stampati flessibili NFC (per computer forniti con un modulo NFC) e il cavo piatto flessibile del lettore di smart card dai rispettivi connettori sulla scheda figlia USH.
6. Staccare il cavo piatto flessibile del touchpad dal cavo piatto flessibile del lettore di smart card.
7. Staccare i circuiti stampati flessibili NFC dal cavo piatto flessibile del lettore di smart card.
8. Staccare il cavo piatto flessibile del lettore di smart card dal gruppo del poggiapolsi e tastiera.
9. Rimuovere le quattro viti (M2x2,5) che fissano il lettore di smart card al gruppo del poggiapolsi e tastiera.
10. Rimuovere il lettore di smart card con i cavo piatto flessibile del lettore di smart card dal computer.

i N.B.: Questo passaggio si applica solo ai computer forniti con un modulo NFC installato.

Installazione del lettore di smart card

Prerequisiti

Se si sta sostituendo un componente, rimuovere il quello esistente prima di eseguire la procedura di installazione.

Informazioni su questa attività

i N.B.: Se durante la rimozione dell'altoparlante sinistro si rimuovono anche i gommini, rimetterli in posizione prima di sostituire l'altoparlante sinistro.

La seguente figura indica la posizione del lettore di smart card e fornisce una rappresentazione visiva della procedura di installazione.



4x
M2x2.5

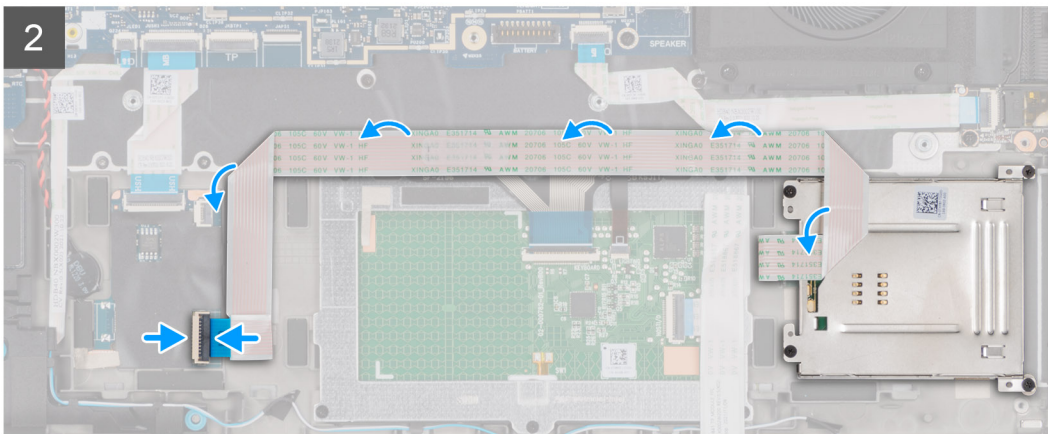
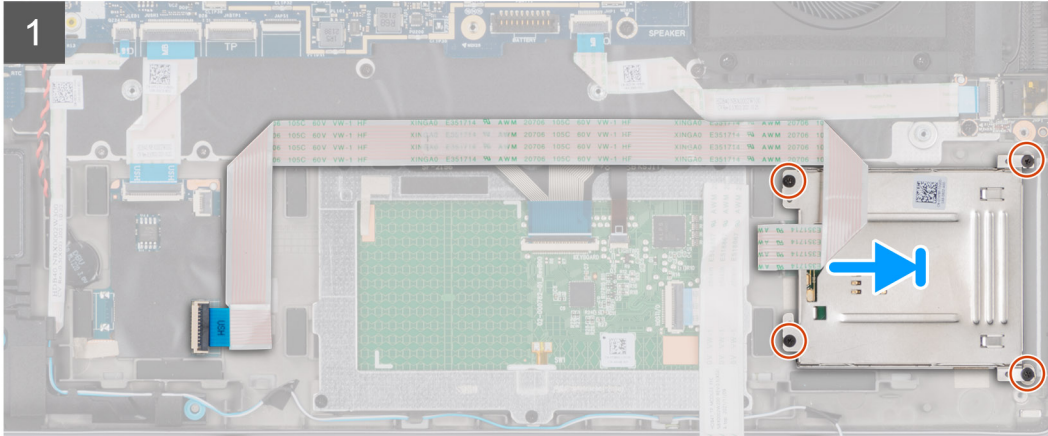
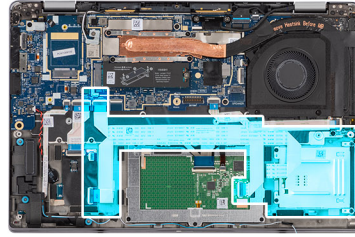

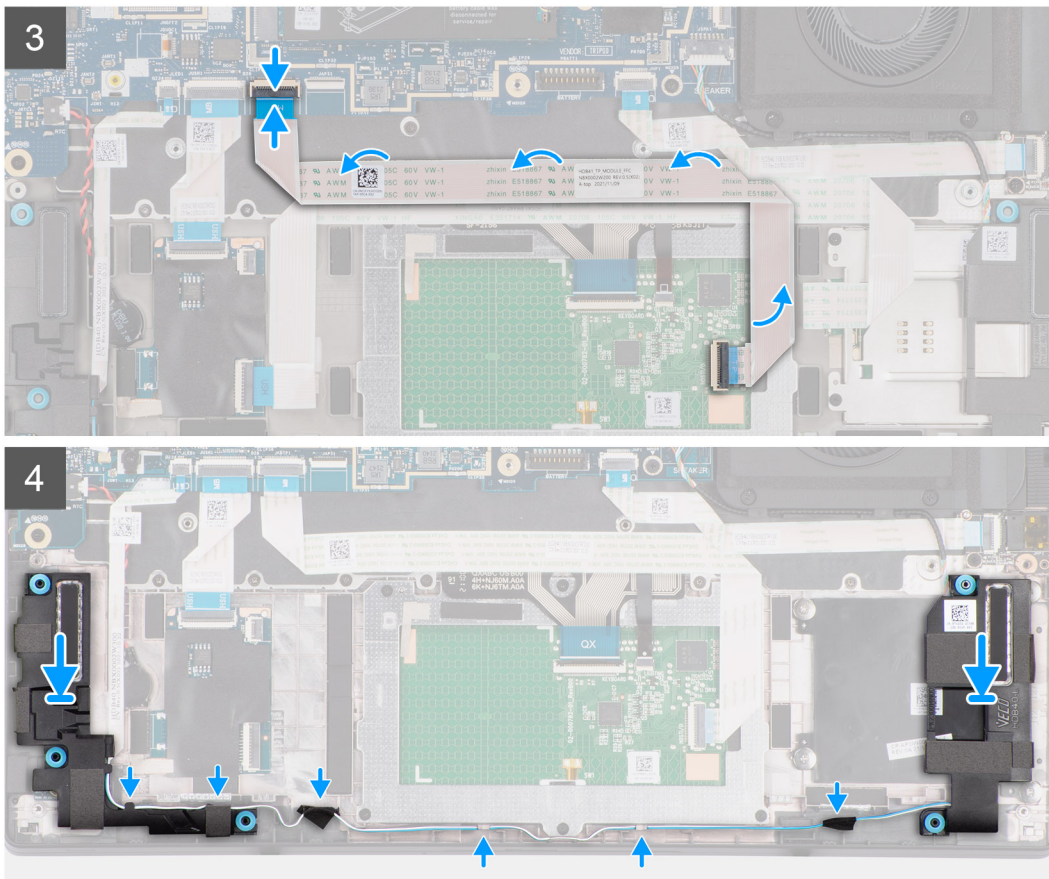

Procedura

1. Posizionare il lettore di smart card con il cavo piatto flessibile del lettore di smart card nel relativo slot sul computer.
2. Ricollocare le quattro viti (M2x2,5) per fissare il lettore di smart card al gruppo del poggiapolsi e tastiera.
3. Far aderire il cavo piatto flessibile del lettore di smart card al gruppo del poggiapolsi e tastiera.
4. Far aderire i circuiti stampati flessibili NFC al cavo piatto flessibile del lettore di smart card.

i N.B.: Questo passaggio si applica solo ai computer forniti con un modulo NFC installato.
5. Far aderire il cavo piatto flessibile del touchpad al cavo piatto flessibile del lettore di smart card.
6. Collegare il connettore sulla scheda figlia USH.
7. Collegare i circuiti stampati flessibili NFC (per computer forniti con un modulo NFC) e il cavo piatto flessibile del lettore di smart card ai rispettivi connettori sulla scheda figlia USH.
8. Collegare il cavo FFC del trackpad al connettore sulla scheda di sistema.
9. Utilizzando i supporti di allineamento e i gommini, collocare l'altoparlante sinistro nello slot sul gruppo di poggiapolsi e tastiera.

i N.B.: Accertarsi che i supporti di allineamento siano filettati tramite i gommini sull'altoparlante sinistro.
10. Instradare il cavo dell'altoparlante lungo il lato inferiore della ventola termica. Fissare quindi il cavo dell'altoparlante nelle guide di instradamento sul gruppo di poggiapolsi e tastiera.

i N.B.: Il cavo dell'altoparlante deve essere instradato attraverso le apposite guide per evitare di danneggiarlo quando si installa il coperchio della base.
11. Collegare il cavo dell'altoparlante al connettore sulla scheda di sistema.

Fasi successive

1. Installare la batteria a 3 celle o a 4 celle, a seconda dei casi.
2. Installare il coperchio della base.
3. Seguire le procedure descritte in [Dopo aver effettuato gli interventi sui componenti interni del computer](#).

Scheda di sistema

Rimozione della scheda di sistema

Prerequisiti

1. Seguire le procedure descritte in [Prima di effettuare interventi sui componenti interni del computer](#).
2. Rimuovere il [vassoio per scheda microSIM](#)
3. Rimuovere il [coperchio della base](#).
4. Rimuovere l'[unità SSD M.2 2230](#) o l'[unità SSD M.2 2280](#), a seconda dei casi.
5. Rimuovere la [scheda WWAN 4G](#) o la [scheda WWAN 5G](#), a seconda dei casi.

i **N.B.:** Questa procedura si applica solo ai computer forniti con una scheda WWAN installata.

6. Rimuovere la batteria a [3 celle](#) o a [4 celle](#), a seconda dei casi.
7. Rimuovere il [modulo termico](#).

Informazioni su questa attività

La seguente immagine mostra i connettori della scheda di sistema.

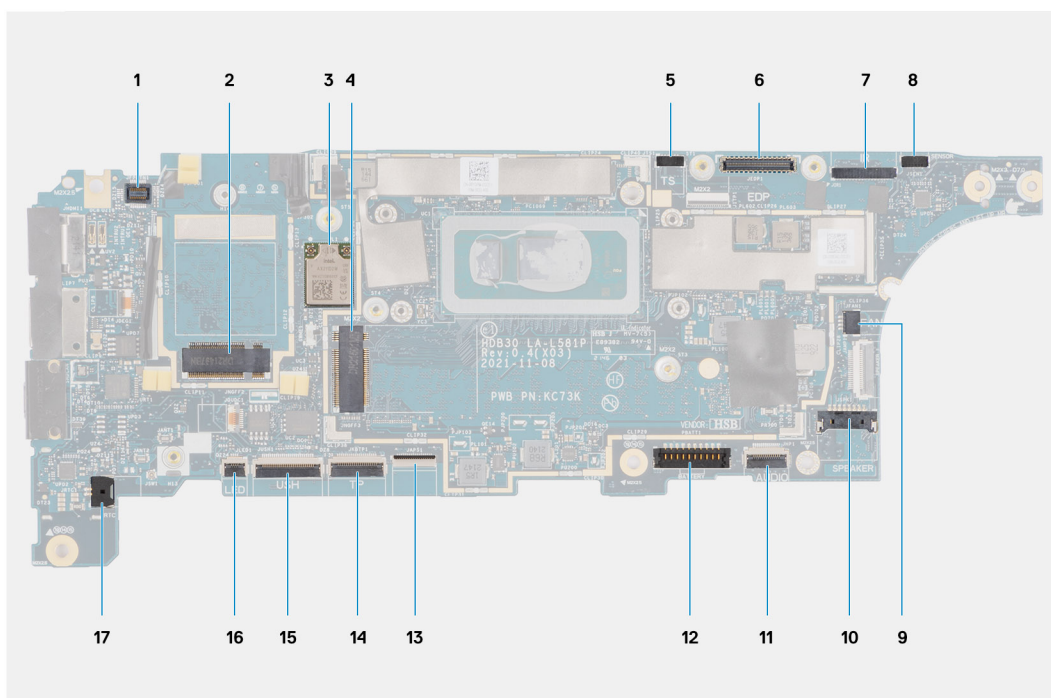

1. Connettore FPC del lettore di impronte digitali
2. Connettore della scheda WWAN
3. Connettore della scheda WLAN
4. Connettore dell'unità SSD M.2
5. Connettore del cavo del touch-screen
6. Connettore del cavo eDP
7. Connettore del cavo della fotocamera IR
8. Connettore del cavo della scheda figlia del sensore
9. Connettore del cavo della ventola termica
10. Connettore del cavo dell'altoparlante
11. Connettore dell'FFC della scheda figlia audio
12. Connettore del cavo della batteria
13. Connettore dell'FFC della tastiera
14. Connettore dell'FFC del trackpad
15. Connettore dell'FFC della scheda figlia USH

16. Connettore dell'FFC della scheda figlia LED
17. Connettore del cavo della batteria a bottone

i **N.B.:** Per i computer forniti senza una scheda WWAN, al computer verrà preinstallato un coperchio di protezione WWAN 4G/5G e una staffa WWAN (per scheda WWAN 4G). Di conseguenza, seguire i passaggi nella sezione rimozione/installazione della scheda WWAN per rimuovere il coperchio di protezione WWAN e la staffa WWAN prima di rimuovere la scheda di sistema.

⚠ **ATTENZIONE:** Rimuovere il modulo termico prima della scheda di sistema in quanto sotto il modulo termico sono presenti due viti (M2x3) che fissano la scheda di sistema al computer.

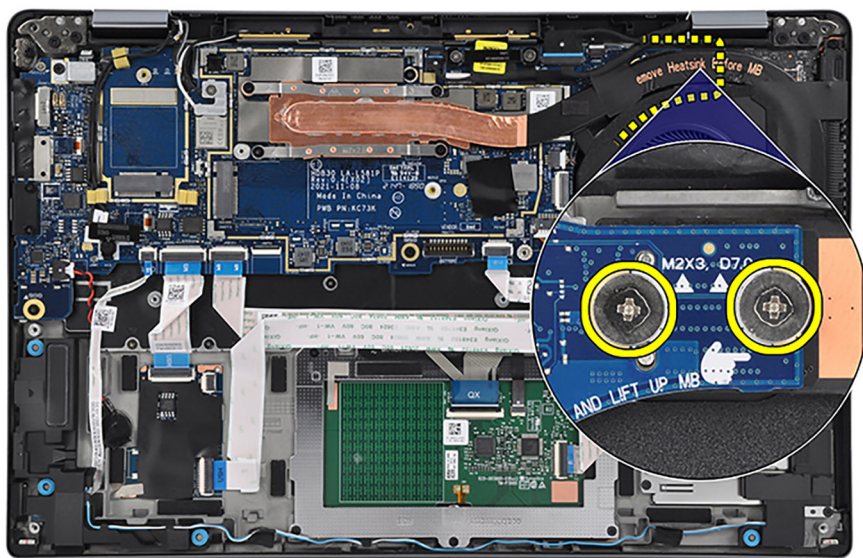

Le figure seguenti indicano la posizione della scheda di sistema e forniscono una rappresentazione visiva della procedura di rimozione.



3x
M2x2



5x
M2x2.5

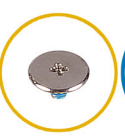

2x
M2x3



2x
M2x4

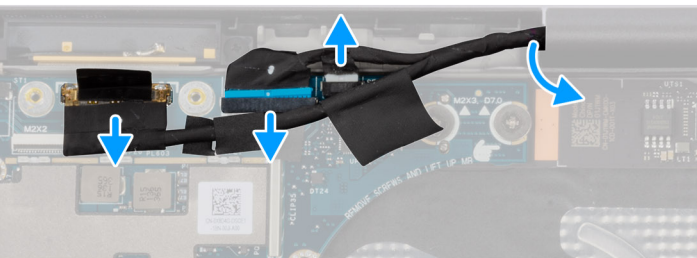
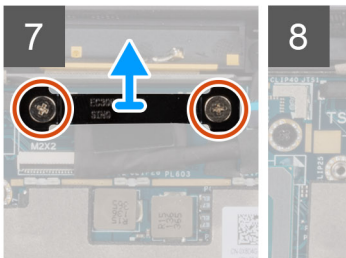
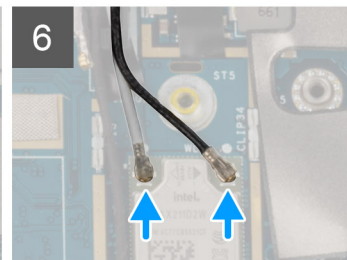
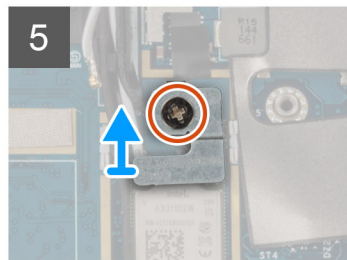
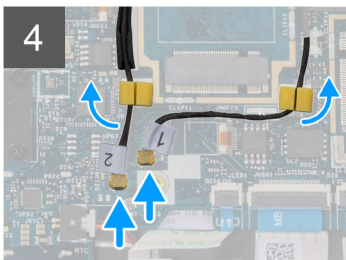
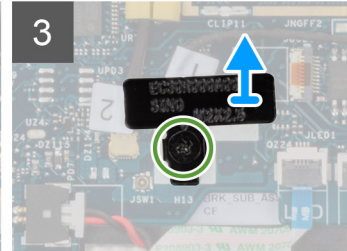
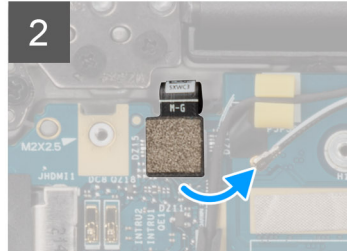
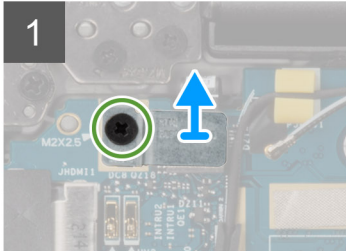
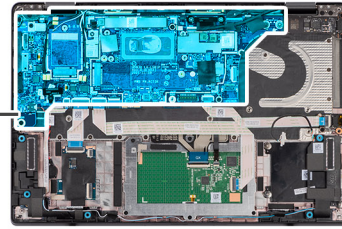

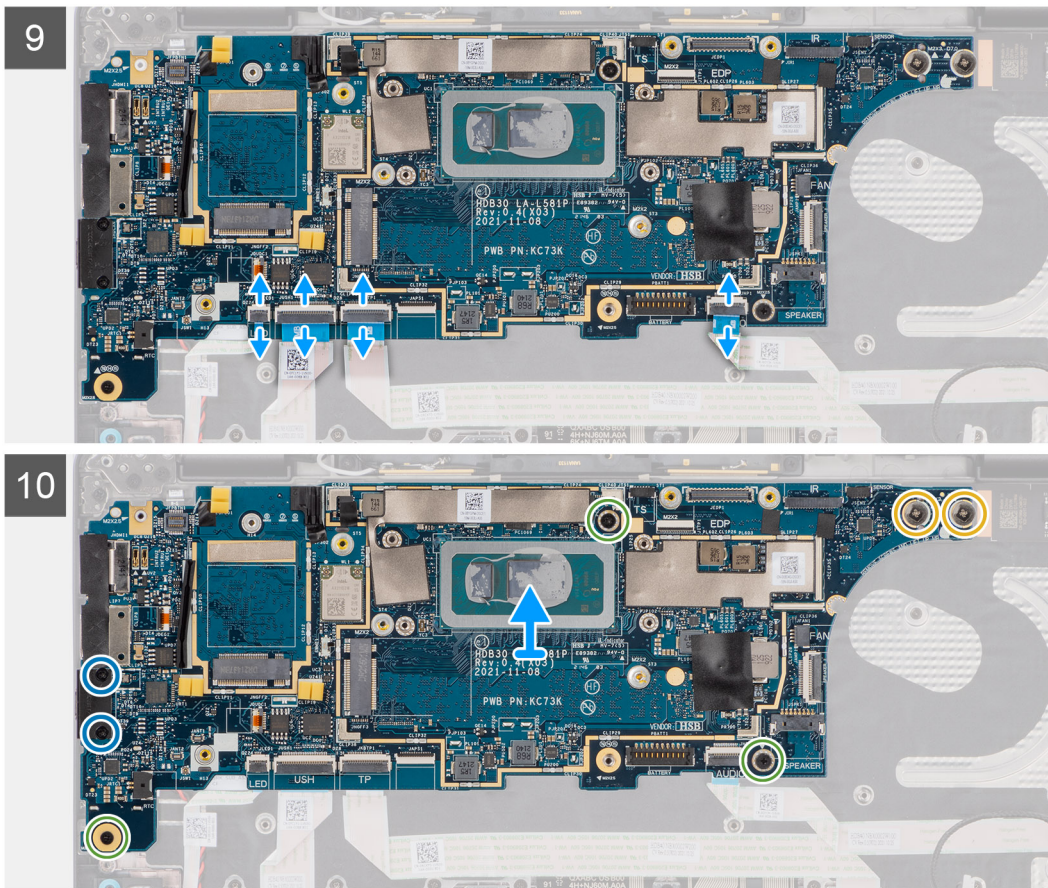

Procedura

1. Rimuovere la vite (M2x2.5) che fissa la staffa del lettore di impronte digitali alla scheda di sistema.
2. Rimuovere la staffa del lettore di impronte digitali dalla scheda di sistema.
3. Scollegare i circuiti stampati flessibili del lettore di impronte digitali dai connettori sulla scheda di sistema.

i **N.B.:** I passaggi dall'1 al 3 si applicano solo ai computer forniti con un pulsante di accensione con lettore di impronte digitali installato.

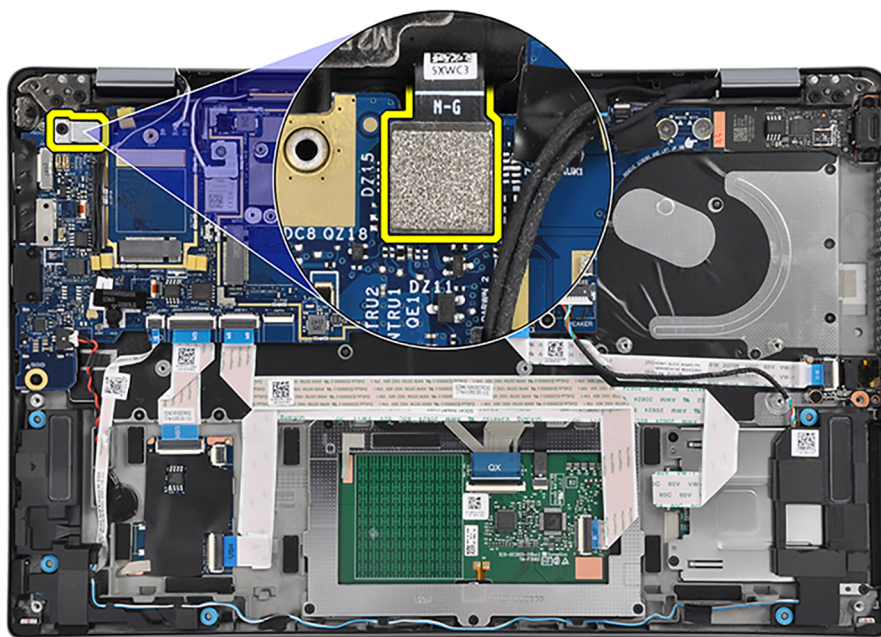

4. Per i computer forniti con antenne 4G, rimuovere la vite (M2x2.5) che fissa la staffa Darwin alla scheda di sistema.
5. Per i computer forniti con antenne 4G, rimuovere la staffa Darwin dalla scheda di sistema.
6. Scollegare il cavo dell'antenna Darwin n. 1 e il cavo dell'antenna Darwin n. 2 dai connettori rispettivi connettori sulla scheda di sistema.

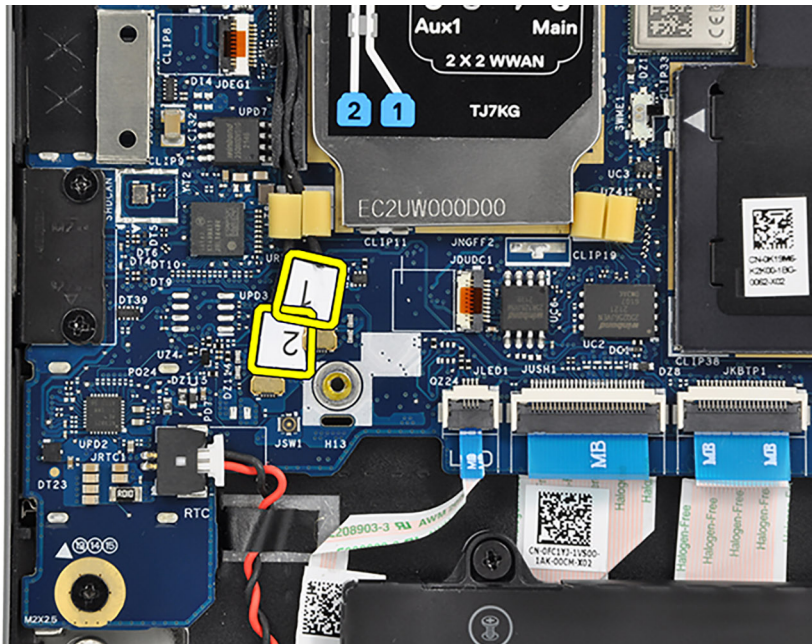

7. Per i sistemi forniti con antenne 4G, disinstradare il cavo dell'antenna Darwin n. 1, il cavo dell'antenna Darwin n. 2, il cavo dell'antenna WWAN Aux1 nero/grigio n.6 e il cavo dell'antenna principale WWAN bianco/grigio n.5 dalle rispettive guide di instradamento sul gruppo del poggiapolsi e tastiera.

i N.B.: I passaggi dal 4 al 7 si applicano solo ai computer forniti con una scheda WWAN installata.

8. Per i computer forniti con antenne 5G, disinstradare il cavo dell'antenna Darwin n. 1, il cavo dell'antenna Darwin n. 2, il cavo dell'antenna WWAN nero/grigio n. 3, il cavo dell'antenna WWAN blu n. 2, il cavo dell'antenna WWAN arancione n. 1 e il cavo dell'antenna WWAN bianco/grigio n. 0 dalle rispettive guide di instradamento sul gruppo del poggiapolsi e tastiera.

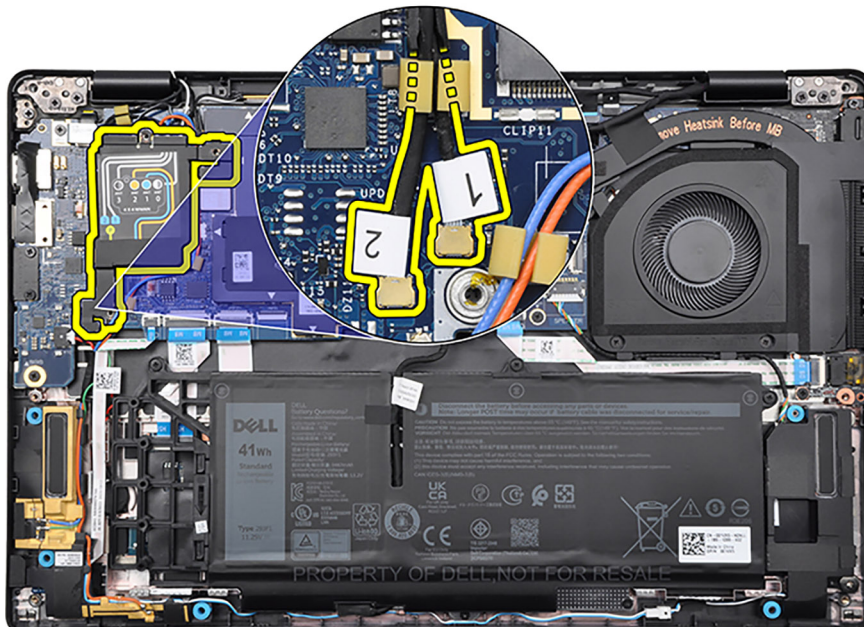

9. Per i computer forniti con antenne 4G, rimuovere la vite (M2x2) che fissa la staffa WLAN alla scheda di sistema.
10. Per i computer forniti con antenne 4G, rimuovere la staffa WLAN dalla scheda di sistema.
11. Scollegare e disinstradare i cavi dell'antenna WLAN dai rispettivi connettori sulla scheda di sistema.

12. Rimuovere le due viti (M2x2) che fissano la staffa del cavo del display alla scheda di sistema.
13. Rimuovere la staffa del cavo del display dalla scheda di sistema.
14. Staccare il nastro che assicura il cavo del display alla scheda di sistema.
15. Scollegare i seguenti cavi dai connettori sulla scheda di sistema:
 - a. Cavo del touch-screen, se applicabile

i **N.B.:** Questo passaggio si applica solo ai computer forniti con un touch-screen installato.
 - b. Cavo del display
 - c. Cavo della fotocamera IR, se applicabile

i **N.B.:** Questo passaggio si applica solo ai computer forniti con una fotocamera IR installata.
 - d. Cavo della scheda figlia del sensore, se applicabile

i **N.B.:** Questo passaggio si applica solo ai computer forniti con una scheda figlia sensore installata.
 - e. Cavo dell'altoparlante
 - f. FFC della scheda figlia audio
 - g. FFC del trackpad
 - h. FFC della scheda figlia USH, se applicabile

i **N.B.:** Questo passaggio si applica solo ai computer forniti con una scheda figlia USH installata.
 - i. FFC della scheda figlia LED
 - j. Cavo del sensore P

i **N.B.:** Questo passaggio si applica solo ai computer forniti con antenne 5G installate.

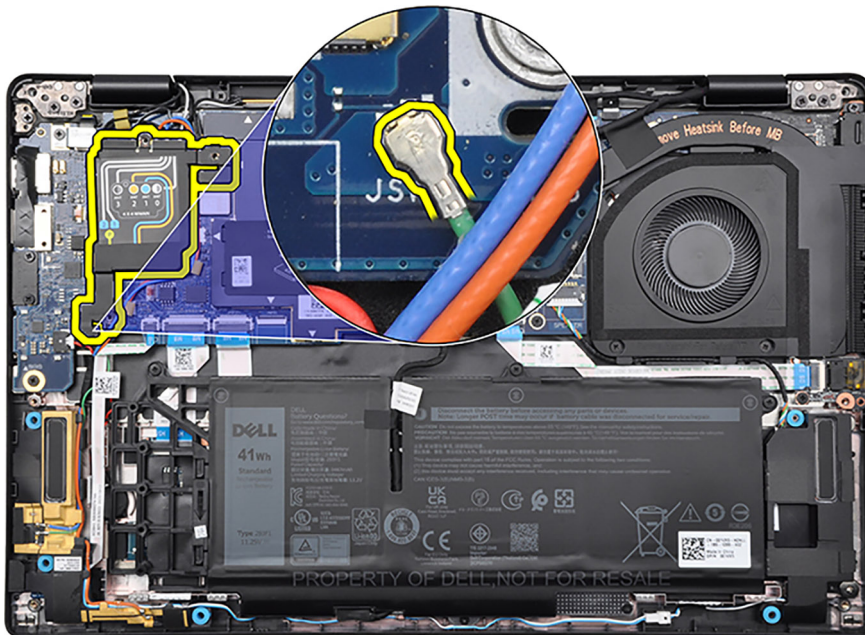

16. Rimuovere le tre viti (M2x2.5), le due viti (M2x4) le due viti (M2x3) che fissano la scheda di sistema al gruppo del poggiapolsi e tastiera.

i **N.B.:** Questo passaggio si applica solo ai computer forniti con un pulsante di accensione con lettore di impronte digitali installato.

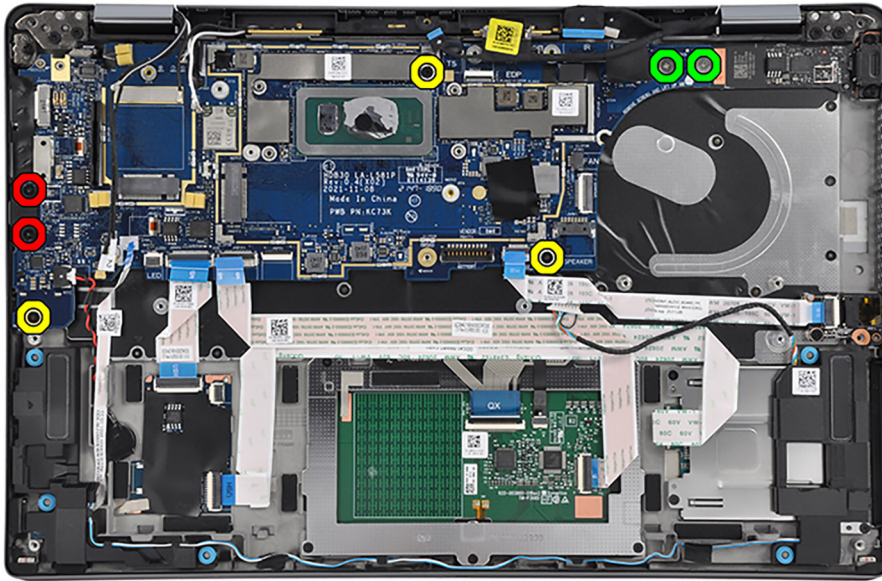

17. Rimuovere le quattro (M2x2.5), le due viti (M2x4) e le due viti (M2x3) che fissano la scheda di sistema al gruppo del poggiapolsi e tastiera.

i **N.B.:** Questo passaggio si applica solo ai computer forniti con un pulsante di alimentazione senza lettore di impronte digitali installato.

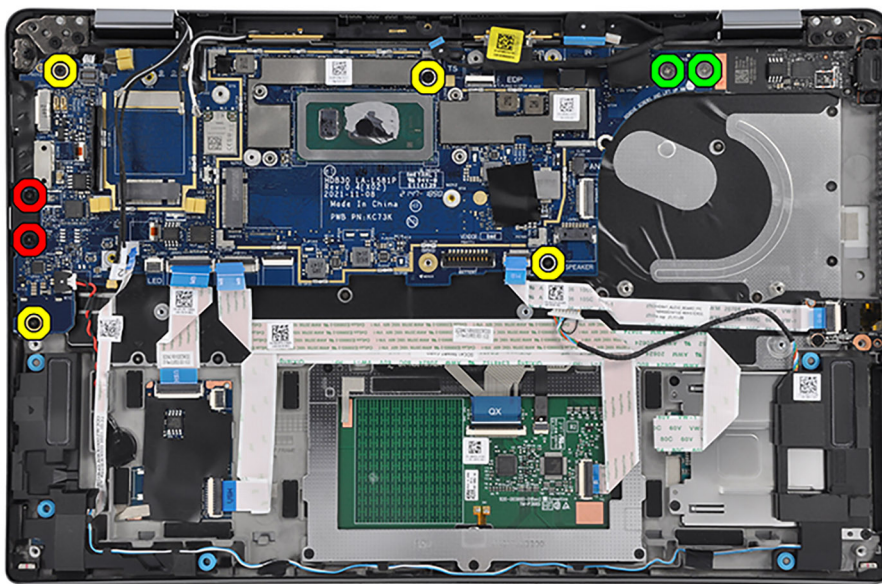

18. Con uno spudger di plastica, staccare la batteria a bottone dal gruppo del poggiapolsi e tastiera.

19. Prestando attenzione, sollevare e rimuovere la scheda di sistema con la batteria a bottone dal gruppo del poggiapolsi e tastiera.

20. Per i computer forniti con antenne 5G, staccare l'adesivo del cuscinetto termico della scheda WWAN 5G dalla scheda di sistema.

i **N.B.:** L'adesivo del cuscinetto termico della scheda WWAN 5G deve essere trasferito nella nuova scheda di sistema sostitutiva.

21. Rimuovere il coperchio di protezione dalla parte inferiore della scheda di sistema.

i **N.B.:** Questo passaggio si applica solo ai computer forniti con un modulo dell'antenna WLAN installato sul poggiapolsi.

Installazione della scheda di sistema

Prerequisiti

Se si sta sostituendo un componente, rimuovere il quello esistente prima di eseguire la procedura di installazione.

Informazioni su questa attività

La seguente immagine mostra i connettori della scheda di sistema.

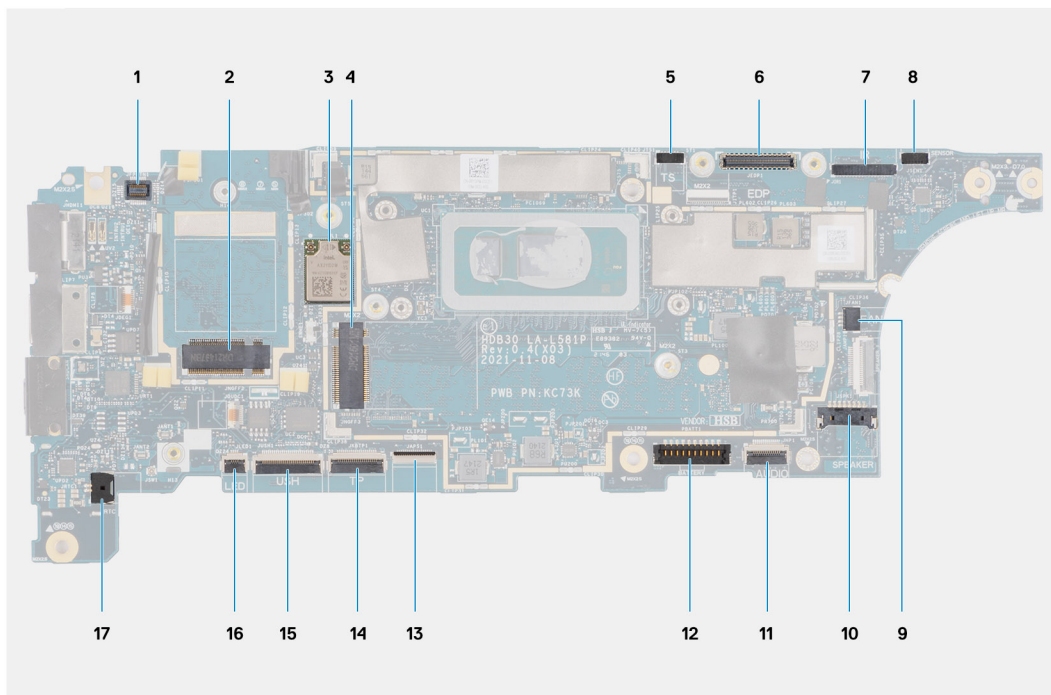

1. Connettore FPC del lettore di impronte digitali
2. Connettore della scheda WWAN
3. Connettore della scheda WLAN
4. Connettore dell'unità SSD M.2
5. Connettore del cavo del touch-screen
6. Connettore del cavo eDP
7. Connettore del cavo della fotocamera IR
8. Connettore del cavo della scheda figlia del sensore
9. Connettore del cavo della ventola termica
10. Connettore del cavo dell'altoparlante
11. Connettore dell'FFC della scheda figlia audio
12. Connettore del cavo della batteria
13. Connettore dell'FFC della tastiera
14. Connettore dell'FFC del trackpad
15. Connettore dell'FFC della scheda figlia USH
16. Connettore dell'FFC della scheda figlia LED
17. Connettore del cavo della batteria a bottone

i N.B.: Per i computer forniti senza una scheda WWAN, al computer verrà preinstallato un coperchio di protezione WWAN 4G/5G e una staffa WWAN (per scheda WWAN 4G). Di conseguenza, seguire i passaggi nella sezione rimozione/installazione della scheda WWAN per rimuovere il coperchio di protezione WWAN e la staffa WWAN prima di rimuovere la scheda di sistema.

⚠ ATTENZIONE: Rimuovere il modulo termico prima della scheda di sistema in quanto sotto il modulo termico sono presenti due viti (M2x3) che fissano la scheda di sistema al computer.

Le figure seguenti indicano la posizione della scheda di sistema e forniscono una rappresentazione visiva della procedura di installazione.

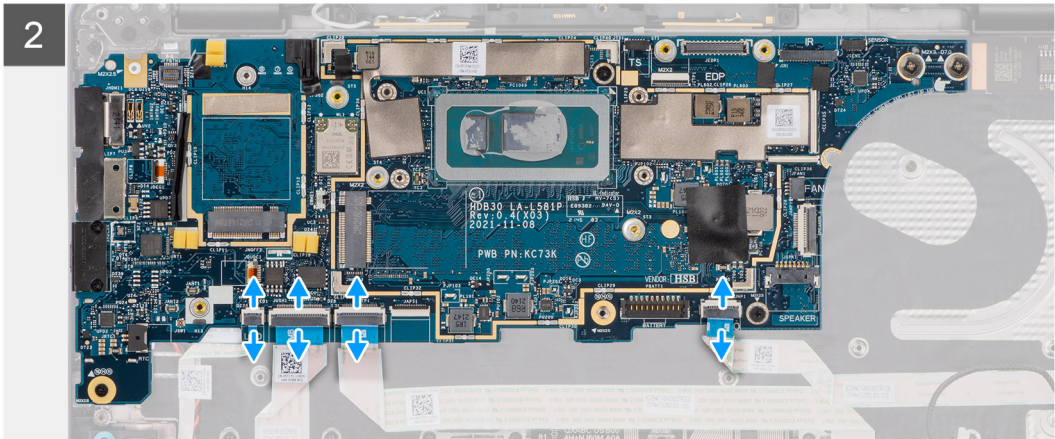
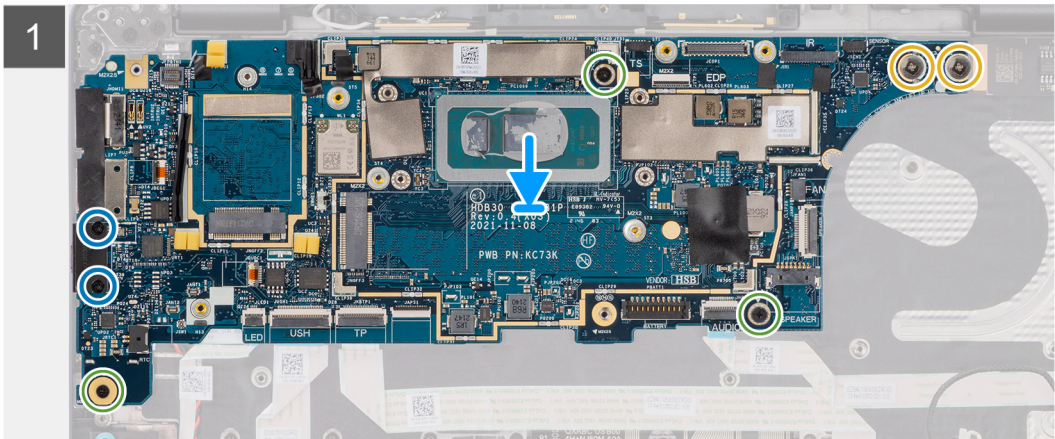
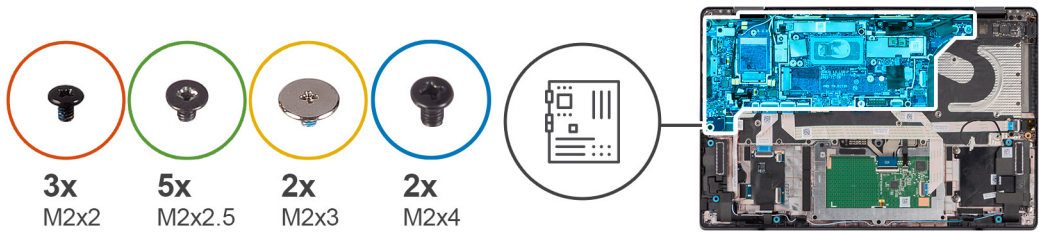

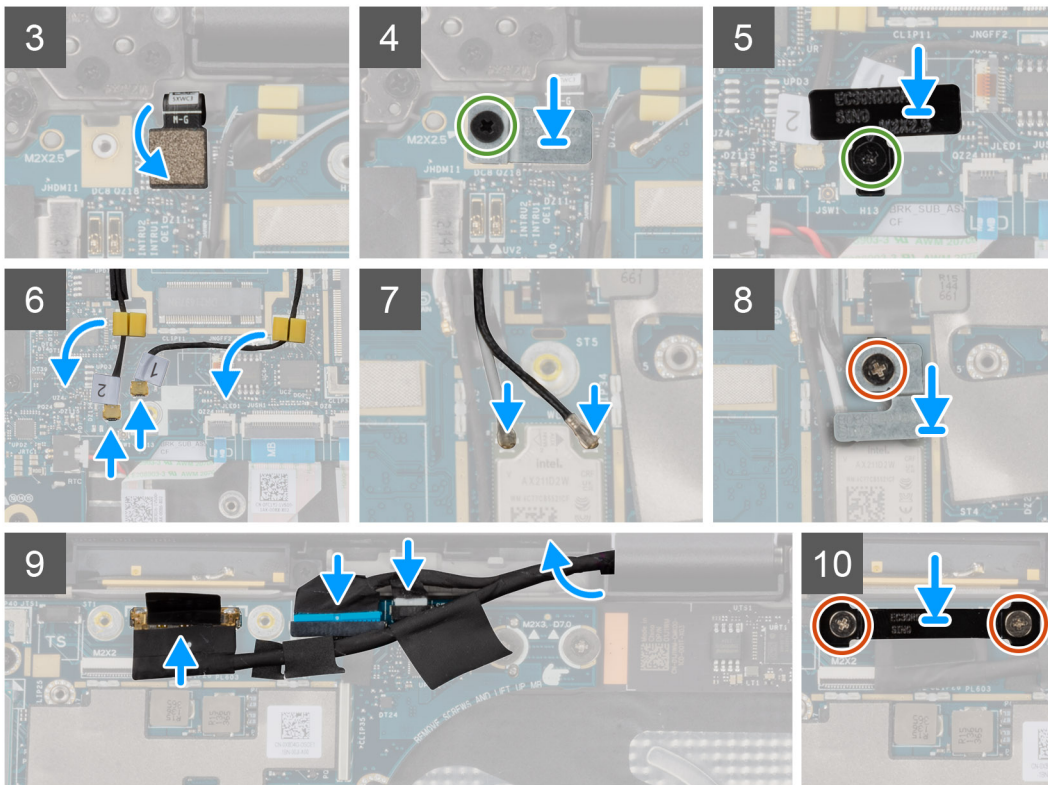

Procedura

1. Posizionare la scheda di sistema, insieme alla batteria a bottone nei rispettivi slot sul gruppo del poggiapolsi e tastiera.
2. Per i computer forniti con antenne 5G, far aderire l'adesivo del cuscinetto termico della scheda WWAN 5G alla scheda di sistema.
 - ⓘ **N.B.:** L'adesivo del cuscinetto termico della scheda WWAN 5G deve essere trasferito nella nuova scheda di sistema sostitutiva.
3. Allineare e posizionare il coperchio di protezione sulla parte inferiore della scheda di sistema.
 - ⓘ **N.B.:** Questo passaggio si applica solo ai computer forniti con un modulo dell'antenna WLAN installato sul poggiapolsi.
4. Allineare i fori delle viti sulla scheda di sistema ai fori sul gruppo del poggiapolsi e tastiera.
5. Ricollocare le quattro (M2x2.5), le due viti (M2x4) e le due viti (M2x3) per fissare la scheda di sistema al gruppo del poggiapolsi e tastiera.
 - ⓘ **N.B.:** Questo passaggio si applica solo ai computer forniti con un pulsante di alimentazione senza lettore di impronte digitali installato.

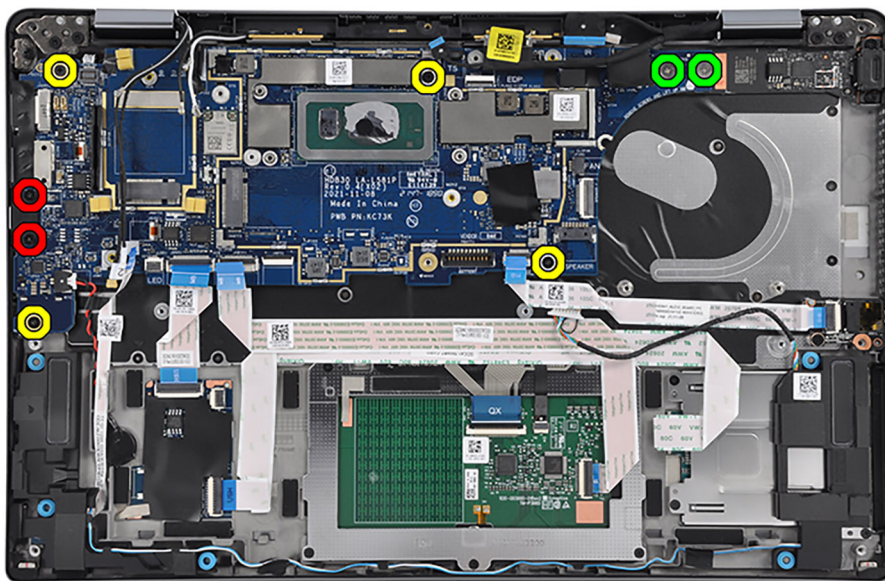

6. Ricollocare le tre viti (M2x2.5), le due viti (M2x4) le due viti (M2x3) per fissare la scheda di sistema al gruppo del poggiapolsi e tastiera.

i **N.B.:** Questo passaggio si applica solo ai computer forniti con un pulsante di accensione con lettore di impronte digitali installato.

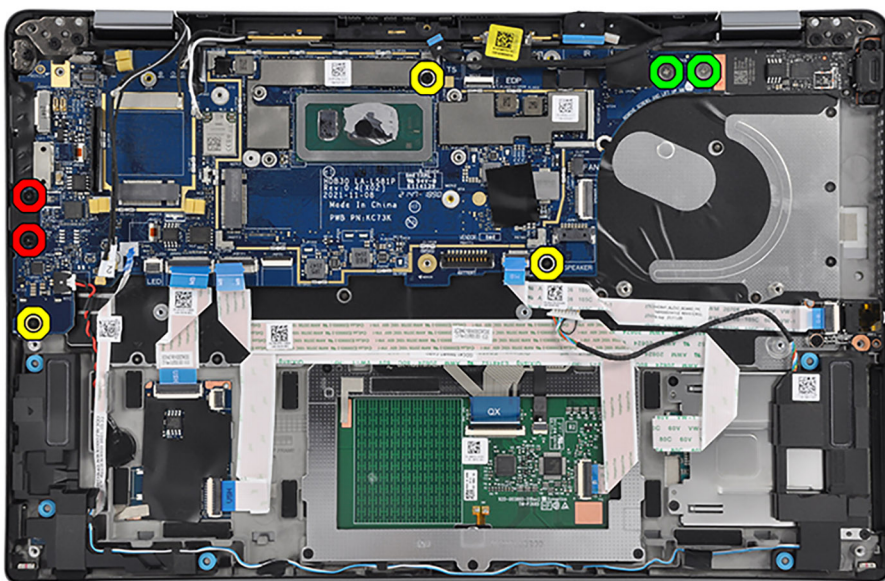

7. Collegare i seguenti cavi ai rispettivi connettori sulla scheda di sistema:

a. Cavo del touch-screen, se applicabile

i **N.B.:** Questo passaggio si applica solo ai computer forniti con un touch-screen installato.

b. Cavo del display

c. Cavo della fotocamera IR, se applicabile

i **N.B.:** Questo passaggio si applica solo ai computer forniti con una fotocamera IR installata.

d. Cavo della scheda figlia del sensore, se applicabile

i **N.B.:** Questo passaggio si applica solo ai computer forniti con una scheda figlia sensore installata.

e. Cavo dell'altoparlante

- f. FFC della scheda figlia audio
- g. FFC del trackpad
- h. FFC della scheda figlia USH, se applicabile

i **N.B.:** Questo passaggio si applica solo ai computer forniti con una scheda figlia USH installata.

- i. FFC della scheda figlia LED
- j. Cavo del sensore P

i **N.B.:** Questo passaggio si applica solo ai computer forniti con antenne 5G installate.

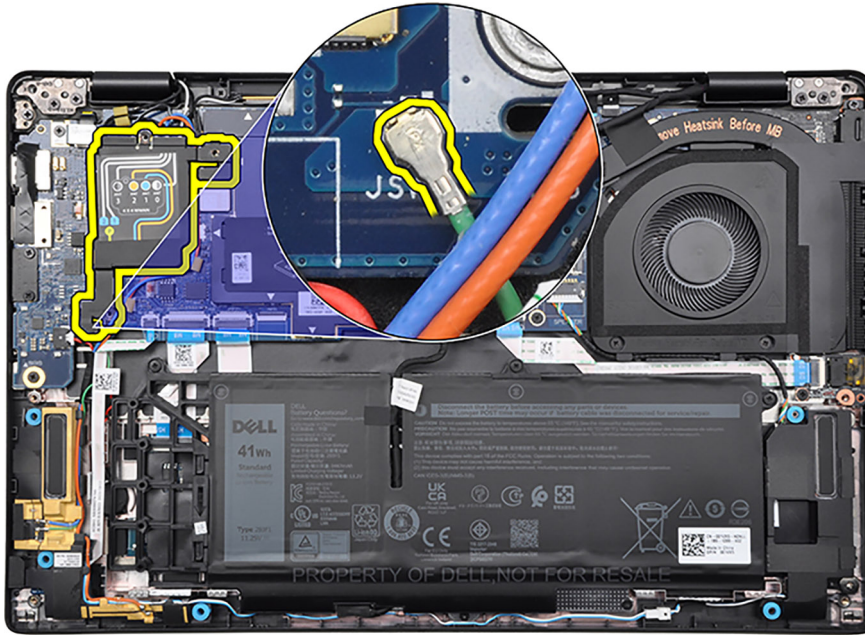

8. Far aderire il nastro per fissare il cavo del display alla scheda di sistema.
9. Allineare e posizionare la staffa del cavo del display nel relativo slot sulla scheda di sistema.
10. Ricollocare le due viti (M2x2) per fissare il supporto del cavo del display alla scheda di sistema.
11. Instradare i cavi dell'antenna WLAN attraverso le guide di instradamento e collegarli ai rispettivi connettori sulla scheda di sistema.
12. Per i computer forniti con antenne 4G, allineare e e posizionare la staffa WLAN nel relativo slot sulla scheda di sistema.
13. Per i computer forniti con antenne 4G, ricollocare la vite (M2x2) per fissare la staffa WLAN alla scheda di sistema.
14. Per i computer forniti con antenne 5G, instradare il cavo dell'antenna Darwin n. 1, il cavo dell'antenna Darwin n. 2, il cavo dell'antenna WWAN nero/grigio n. 3, il cavo dell'antenna WWAN blu n. 2, il cavo dell'antenna WWAN arancione n. 1 e il cavo dell'antenna WWAN bianco/grigio n. 0 attraverso le rispettive guide di instradamento sul gruppo del poggiapolsi e tastiera.

i **N.B.:** Quando si instradano i cavi dell'antenna WWAN, fissare i cavi Darwin e il cavo nero/grigio dell'antenna WWAN o i cavi dell'antenna WWAN blu e arancione (per la configurazione WWAN 5G) in posizione con le spugne.



15. Per i computer forniti con antenne 4G, instradare il cavo dell'antenna Darwin n. 1, il cavo dell'antenna Darwin n. 2, il cavo dell'antenna WWAN Aux1 nero/grigio n.6 e il cavo dell'antenna principale WWAN bianco/grigio n.5 attraverso le rispettive guide di instradamento sul gruppo del poggiapolsi e tastiera.

i **N.B.:** Quando si instradano i cavi dell'antenna WWAN, fissare i cavi Darwin e il cavo nero/grigio dell'antenna WWAN (per la configurazione WWAN 4G) in posizione con le spugne.

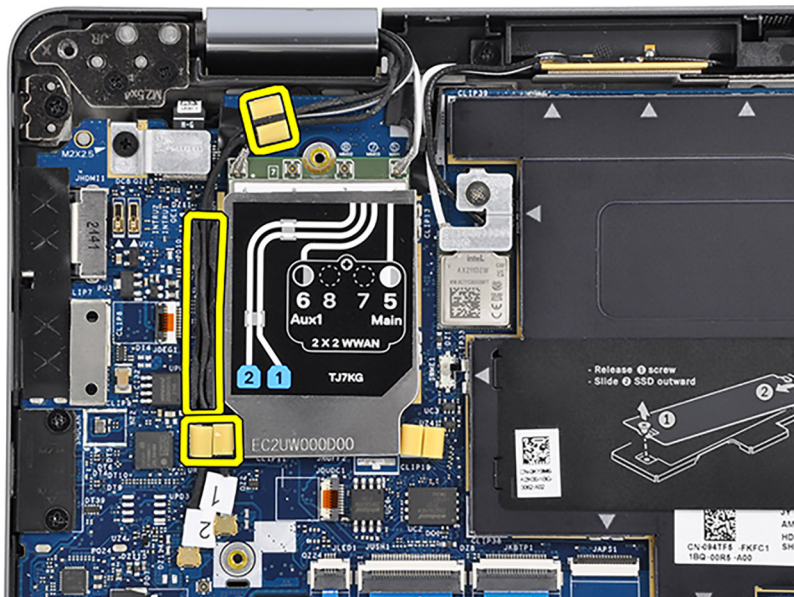

16. Collegare il cavo dell'antenna Darwin n. 1 e il cavo dell'antenna Darwin n. 2 ai connettori rispettivi connettori sulla scheda di sistema.



Figura 6. Configurazione WWAN 4G



Figura 7. Configurazione WWAN 5G

17. Per i computer forniti con antenne 4G, allineare e e posizionare la staffa Darwin nel relativo slot sulla scheda di sistema.
18. Per i computer forniti con antenne 4G, ricollocare la vite (M2x2.5) per fissare la staffa Darwin alla scheda di sistema.

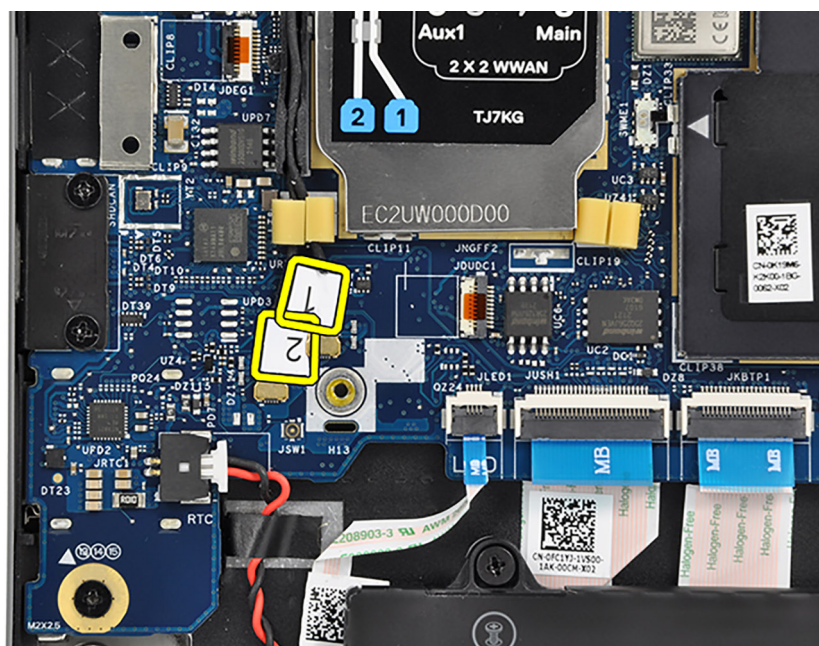
N.B.: I passaggi dal 16 al 19 si applicano solo ai computer forniti con una scheda WWAN installata.

19. Collegare i circuiti stampati flessibili del lettore di impronte digitali ai connettori sulla scheda di sistema.
20. Allineare e posizionare la staffa del lettore di impronte digitali nel relativo slot sulla scheda di sistema.
21. Ricollocare la vite (M2x2.5) per fissare la staffa del lettore di impronte digitali alla scheda di sistema.

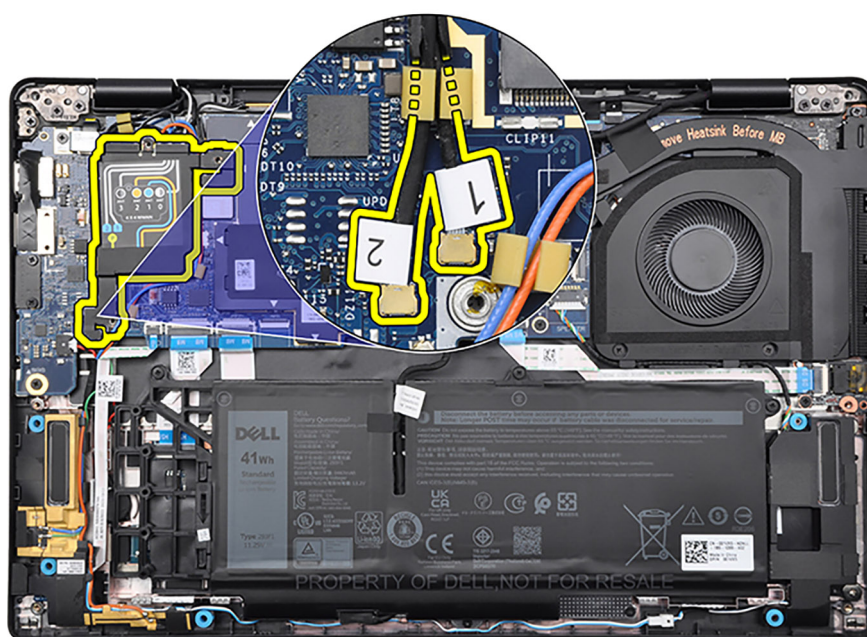
N.B.: I passaggi dal 20 al 22 si applicano solo ai computer forniti con un pulsante di accensione con lettore di impronte digitali installato.

Fasi successive

1. Installare il [modulo termico](#).
2. Installare la batteria a [3 celle](#) o a [4 celle](#), a seconda dei casi.
3. Installare la [scheda WWAN 4G](#) o la [scheda WWAN 5G](#), a seconda dei casi.
i **N.B.:** Questa procedura si applica solo ai computer forniti con una scheda WWAN installata.
4. Installare l'[unità SSD M.2 2230](#) o l'[unità SSD M.2 2280](#), a seconda dei casi.
5. Installare il [coperchio della base](#).
6. Installare il [vassoio per scheda microSIM](#)
7. Seguire le procedure descritte in [Dopo aver effettuato gli interventi sui componenti interni del computer](#).

Scheda figlia di I/O

Rimozione della scheda figlia di I/O

Prerequisiti

1. Seguire le procedure descritte in [Prima di effettuare interventi sui componenti interni del computer](#).
2. Rimuovere il [vassoio per scheda microSIM](#)
3. Rimuovere il [coperchio della base](#).
4. Rimuovere l'[unità SSD M.2 2230](#) o l'[unità SSD M.2 2280](#), a seconda dei casi.
5. Rimuovere la [scheda WWAN 4G](#) o la [scheda WWAN 5G](#), a seconda dei casi.
i **N.B.:** Questa procedura si applica solo ai computer forniti con una scheda WWAN installata.
6. Rimuovere la batteria a [3 celle](#) o a [4 celle](#), a seconda dei casi.
7. Rimuovere il [modulo termico](#).
8. Rimuovere la [scheda di sistema](#).

Informazioni su questa attività

⚠ ATTENZIONE: Rimuovere la scheda di sistema prima di rimuovere la scheda figlia di I/O, in quanto parte della scheda figlia di I/O si trova sotto la scheda di sistema.

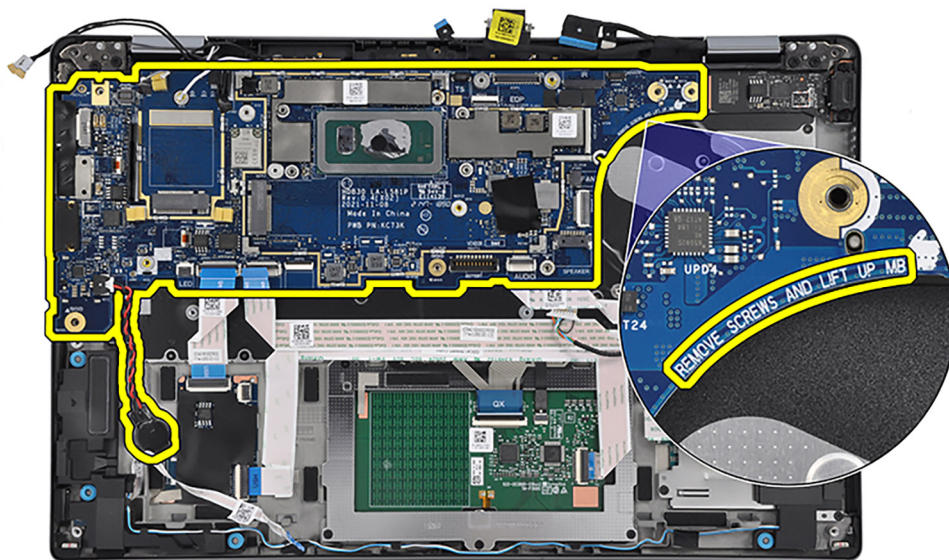

⚠ ATTENZIONE: Non tentare di rimuovere la scheda figlia di I/O insieme alla scheda di sistema.

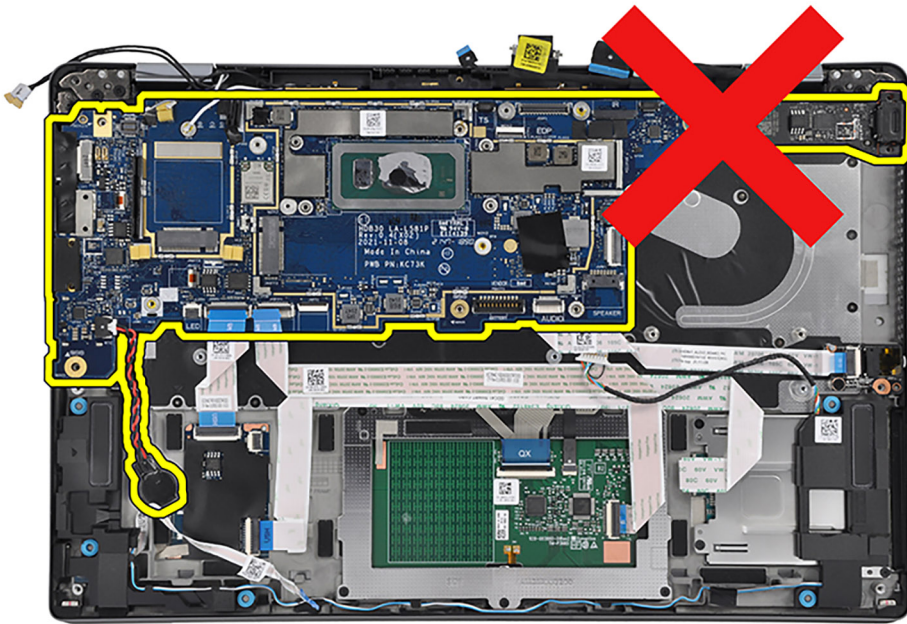

La seguente figura indica la posizione della scheda figlia di I/O e fornisce una rappresentazione visiva della procedura di rimozione.



2x
M2x4

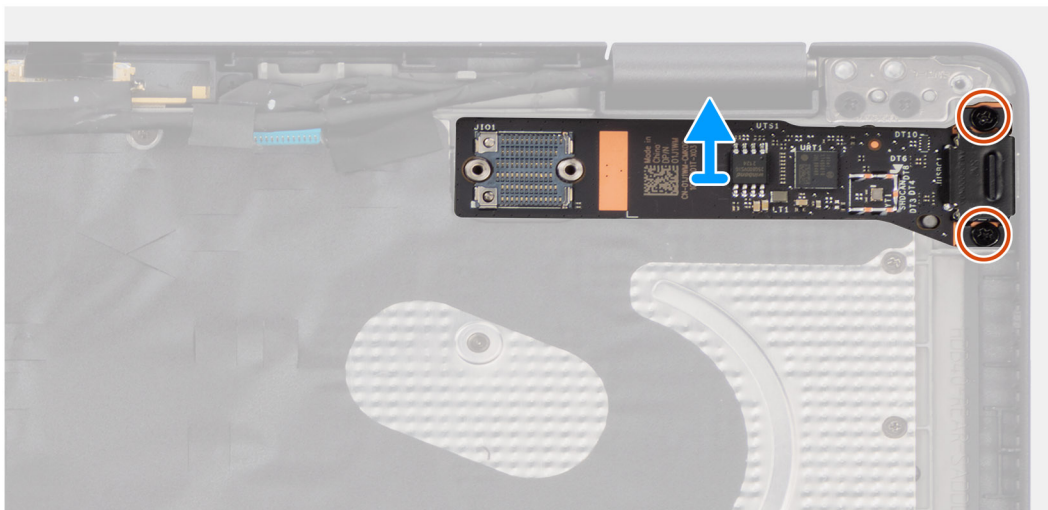
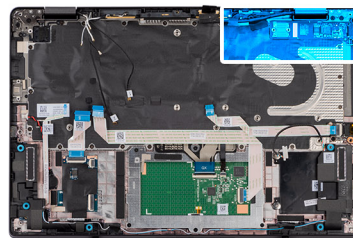

Procedura

1. Rimuovere le due viti (M2x4) che fissano la scheda figlia di I/O al gruppo del poggiapolsi e tastiera.
2. Utilizzando uno spudger di plastica, sollevare la scheda figlia di I/O partendo dal lato inferiore destro.

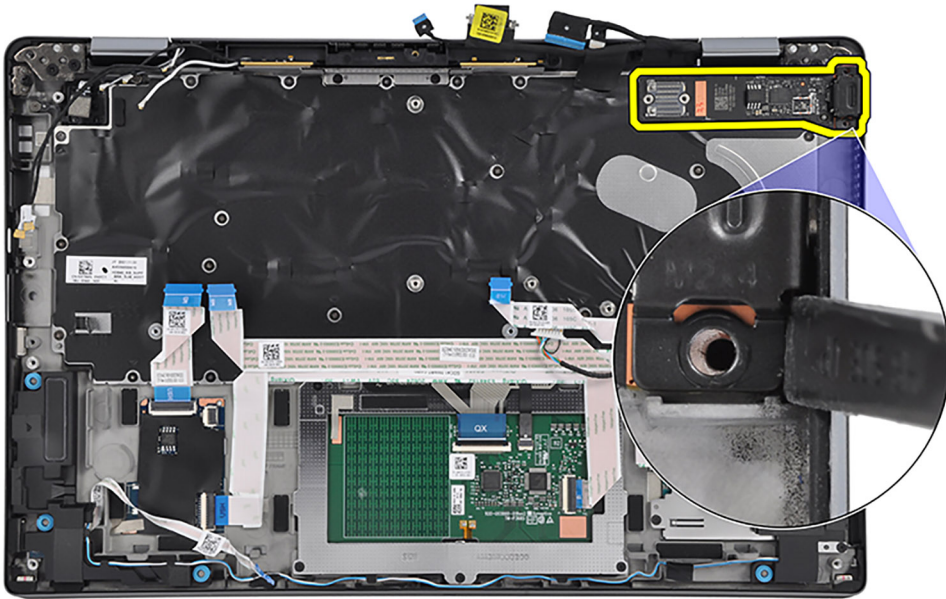

3. Sollevare e rimuovere la scheda figlia di I/O dal gruppo del poggiapolsi e tastiera.

Installazione della scheda figlia di I/O

Prerequisiti

Se si sta sostituendo un componente, rimuovere il quello esistente prima di eseguire la procedura di installazione.

Informazioni su questa attività

Le seguenti immagini indicano la posizione della scheda figlia di I/O e forniscono una rappresentazione visiva della procedura di installazione.



2x
M2x4

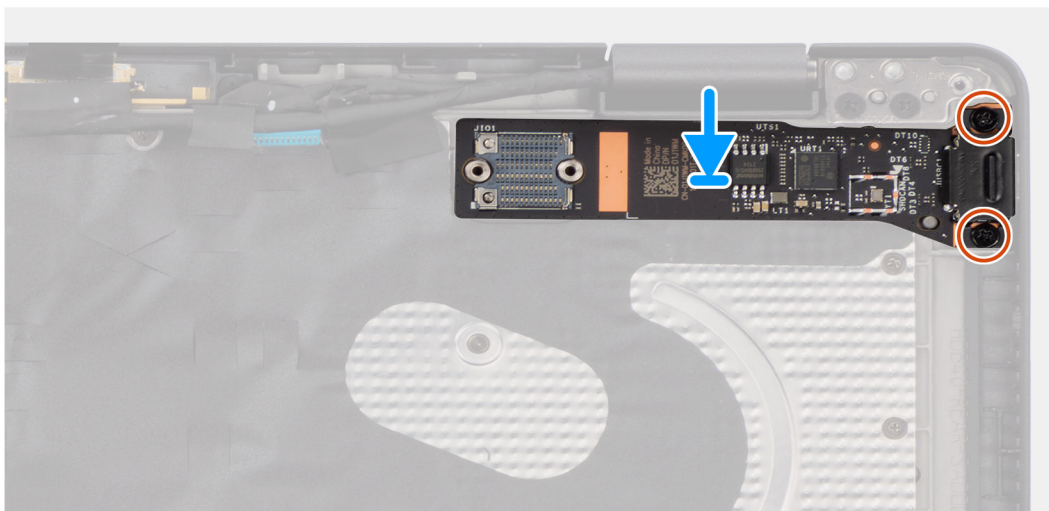
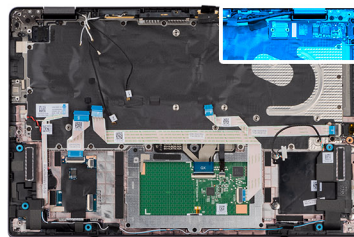

Procedura

1. Collocare la scheda di I/O nello slot sul gruppo del poggiapolsi e tastiera.
2. Allineare i fori delle viti presenti sulla scheda figlia di I/O a quelli sul gruppo di poggiapolsi e tastiera.
3. Ricollocare le due viti (M2x4) che fissano la scheda figlia di I/O al gruppo del poggiapolsi e tastiera.

Fasi successive

1. Installare la [scheda di sistema](#).
2. Installare il [modulo termico](#).
3. Installare la batteria [a 3 celle](#) o [a 4 celle](#), a seconda dei casi.
4. Installare la [scheda WWAN 4G](#) o la [scheda WWAN 5G](#), a seconda dei casi.
i **N.B.:** Questa procedura si applica solo ai computer forniti con una scheda WWAN installata.
5. Installare l'[unità SSD M.2 2230](#) o l'[unità SSD M.2 2280](#), a seconda dei casi.
6. Installare il [coperchio della base](#).
7. Installare il [vassoio per scheda microSIM](#)
8. Seguire le procedure descritte in [Dopo aver effettuato gli interventi sui componenti interni del computer](#).

Pulsante di alimentazione con lettore di impronte digitali opzionale

Rimozione del pulsante di accensione con lettore di impronte digitali opzionale

Prerequisiti

1. Seguire le procedure descritte in [Prima di effettuare interventi sui componenti interni del computer](#).
2. Rimuovere il [vassoio per scheda microSIM](#)
3. Rimuovere il [coperchio della base](#).
4. Rimuovere l'[unità SSD M.2 2230](#) o l'[unità SSD M.2 2280](#), a seconda dei casi.
5. Rimuovere la [scheda WWAN 4G](#) o la [scheda WWAN 5G](#), a seconda dei casi.

i **N.B.:** Questa procedura si applica solo ai computer forniti con una scheda WWAN installata.

6. Rimuovere la batteria [a 3 celle](#) o [a 4 celle](#), a seconda dei casi.
7. Rimuovere il [modulo termico](#).
8. Rimuovere la [scheda di sistema](#).

Informazioni su questa attività

i **N.B.:** Per i computer forniti con lettore di impronte digitali, il pulsante di alimentazione include un modulo del lettore di impronte digitali.

Le seguenti immagini indicano la posizione del pulsante di accensione con lettore di impronte digitali opzionale e forniscono una rappresentazione visiva della procedura di rimozione.



2x
M1.6x1.7

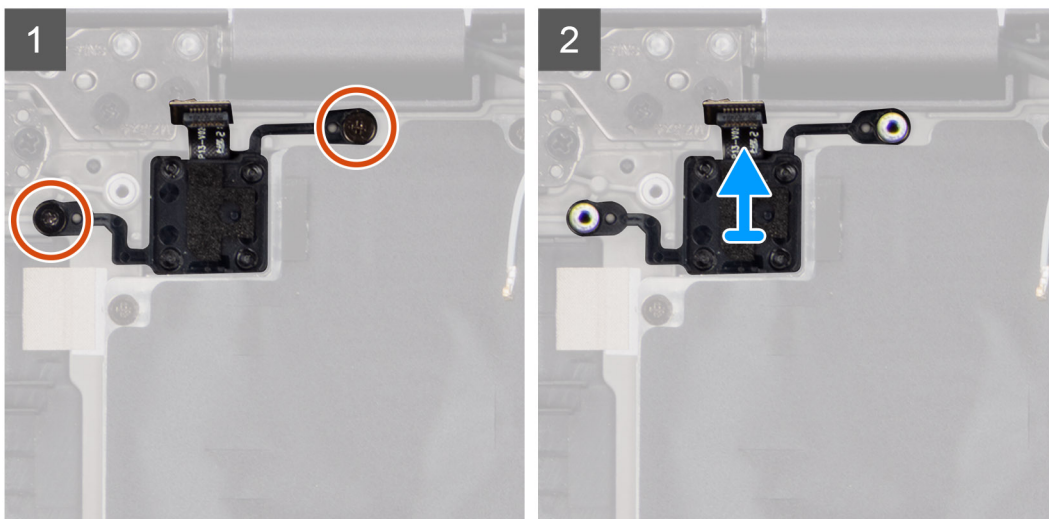
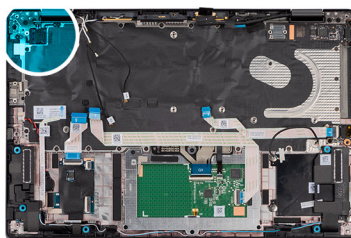

Procedura

1. Riposizionare le due viti (M1.6x1.7) che fissano il pulsante di alimentazione con lettore di impronte digitali opzionali al gruppo del poggiapolsi e tastiera.
2. Staccare i circuiti stampati flessibili del lettore di impronte digitali dal connettore sul sistema.
i **N.B.:** Questo passaggio si applica solo ai computer forniti con un pulsante di accensione con lettore di impronte digitali installato.
3. Estrarre il pulsante di accensione con lettore di impronte digitali opzionale dallo slot presente sul gruppo di poggiapolsi e tastiera.

Installazione del pulsante di accensione con lettore di impronte digitali opzionale

Prerequisiti

Se si sta sostituendo un componente, rimuovere il quello esistente prima di eseguire la procedura di installazione.

Informazioni su questa attività

Le seguenti immagini indicano la posizione del pulsante di accensione con lettore di impronte digitali opzionale e forniscono una rappresentazione visiva della procedura di installazione.



2x
M1.6x1.7

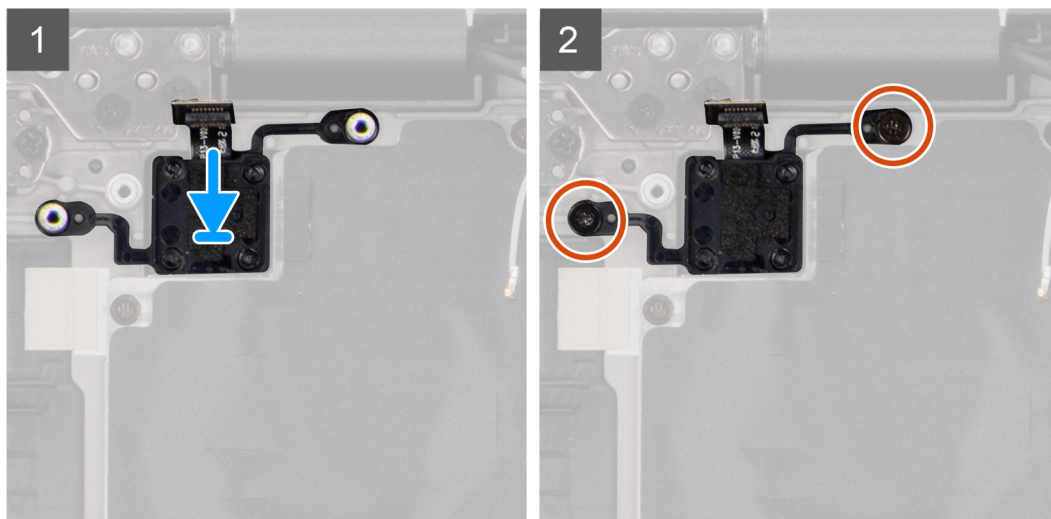

Procedura

1. Posizionare il pulsante di accensione con lettore di impronte digitali opzionale nel relativo slot sul gruppo di poggiapolsi e tastiera.
2. Far aderire i circuiti stampati flessibili del lettore di impronte digitali al connettore sul sistema.
i **N.B.:** Questo passaggio si applica solo ai computer forniti con un pulsante di accensione con lettore di impronte digitali installato.
3. Allineare il foro per la vite sul pulsante di accensione con lettore di impronte digitali opzionale al foro presente sul gruppo di poggiapolsi e tastiera.
4. Riposizionare le due viti (M1.6x1.7) che fissano il pulsante di alimentazione con lettore di impronte digitali opzionale al gruppo del poggiapolsi e tastiera.

Fasi successive

1. Installare la [scheda di sistema](#).
2. Installare il [modulo termico](#).
3. Installare la batteria [a 3 celle](#) o [a 4 celle](#), a seconda dei casi.
4. Installare la [scheda WWAN 4G](#) o la [scheda WWAN 5G](#), a seconda dei casi.
i **N.B.:** Questa procedura si applica solo ai computer forniti con una scheda WWAN installata.
5. Installare l'[unità SSD M.2 2230](#) o l'[unità SSD M.2 2280](#), a seconda dei casi.
6. Installare il [coperchio della base](#).
7. Installare il [vassoio per scheda microSIM](#)
8. Seguire le procedure descritte in [Dopo aver effettuato gli interventi sui componenti interni del computer](#).

Tastiera

Rimozione della tastiera

Prerequisiti

1. Seguire le procedure descritte in [Prima di effettuare interventi sui componenti interni del computer](#).

2. Rimuovere il vassoio per scheda microSIM
3. Rimuovere il coperchio della base.
4. Rimuovere l'unità SSD M.2 2230 o l'unità SSD M.2 2280, a seconda dei casi.
5. Rimuovere la scheda WWAN 4G o la scheda WWAN 5G, a seconda dei casi.
 - i** **N.B.:** Questa procedura si applica solo ai computer forniti con una scheda WWAN installata.
6. Rimuovere la batteria a 3 celle o a 4 celle, a seconda dei casi.
7. Rimozione della scheda audio secondaria
8. Rimuovere gli altoparlanti.
9. Rimuovere il modulo termico.
10. Rimuovere la scheda di sistema.
11. Rimuovere la scheda figlia di I/O.

Informazioni su questa attività

La seguente immagine indica la posizione della tastiera e fornisce una rappresentazione visiva della procedura di rimozione.



26x
M1.6x1.7

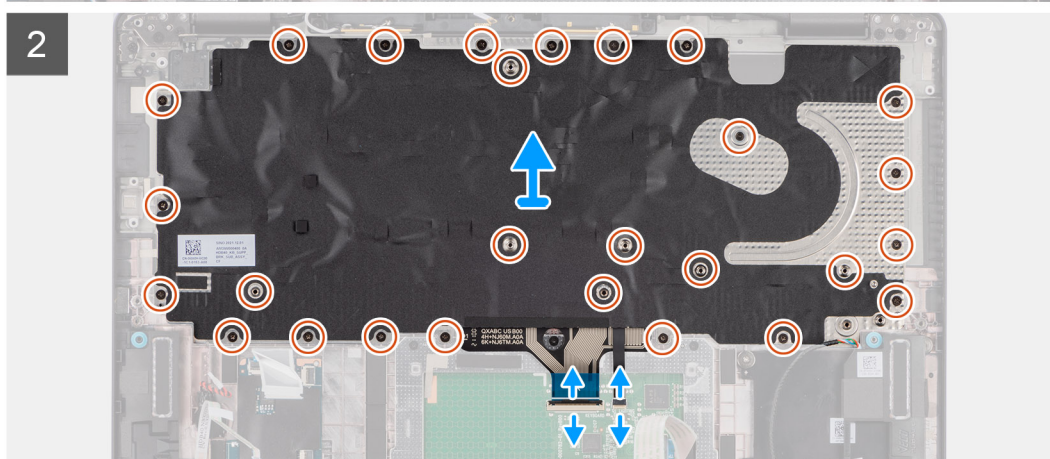
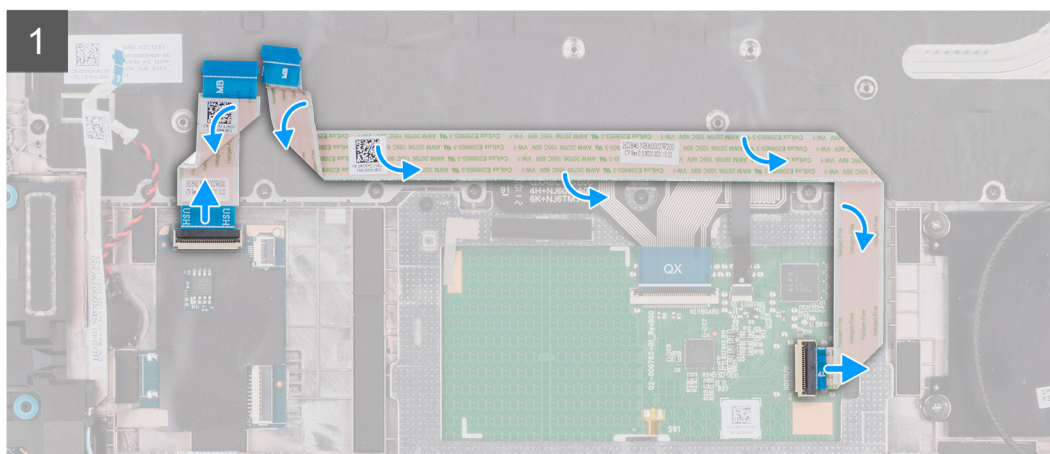
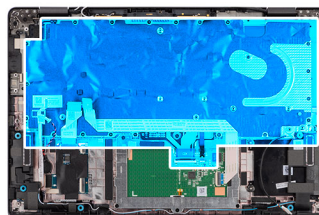



2x
M2x2



Procedura

1. Staccare il cavo piatto flessibile della scheda figlia LED dal retro della tastiera.
2. Staccare il cavo piatto flessibile della scheda figlia USH dal retro della tastiera.
i **N.B.:** Questo passaggio si applica solo ai computer forniti con una scheda figlia USH installata.
3. Staccare il cavo piatto flessibile del touchpad dal retro della tastiera.
4. Staccare il cavo piatto flessibile del lettore di smart card dal retro della tastiera.
i **N.B.:** Questo passaggio si applica solo ai computer forniti con un lettore di smart card installato.
5. Scollegare i circuiti stampati flessibili della tastiera dal connettore sul modulo del touchpad.
6. Scollegare i circuiti stampati flessibili di retroilluminazione della tastiera dal connettore sul modulo del touchpad.
i **N.B.:** Questo passaggio si applica solo ai computer forniti con una retroilluminazione della tastiera installata.
7. Per i computer forniti con poggiapolsi in alluminio, rimuovere le viti 26 (M1.6x1.7) per fissare il gruppo della tastiera al computer.
8. Per i computer forniti con poggiapolsi in fibra di carbonio, rimuovere le viti 19 (M1.6x1.7) per fissare il gruppo della tastiera al computer.
9. Sollevare con attenzione il cavo della tastiera per estrarlo dal computer.
10. Rimuovere le due viti (M2x2) che fissano la tastiera alla piastra di supporto della tastiera.
11. Separare la tastiera dalla piastra di supporto della tastiera.

Installazione della tastiera

Prerequisiti

Se si sta sostituendo un componente, rimuovere il quello esistente prima di eseguire la procedura di installazione.

Informazioni su questa attività

La seguente immagine indica la posizione della tastiera e fornisce una rappresentazione visiva della procedura di installazione.



2x
M2x2





26x
M1.6x1.7

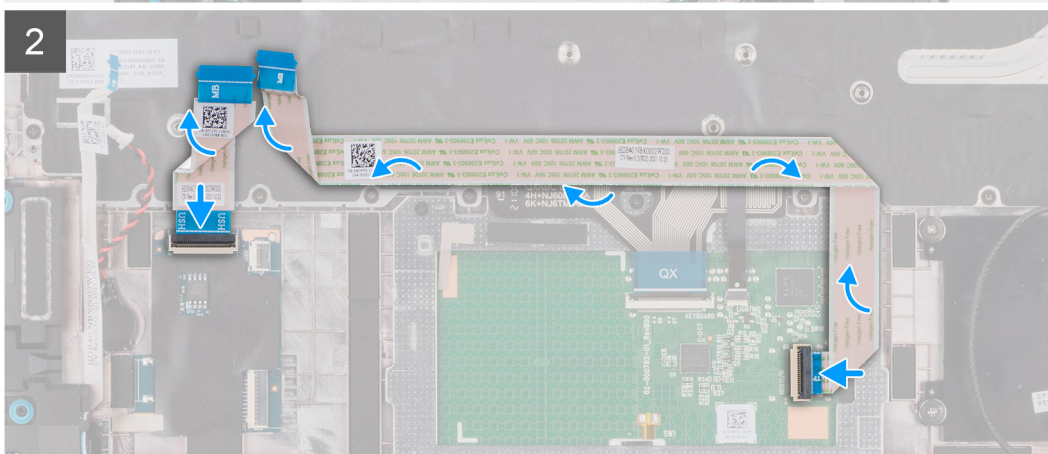
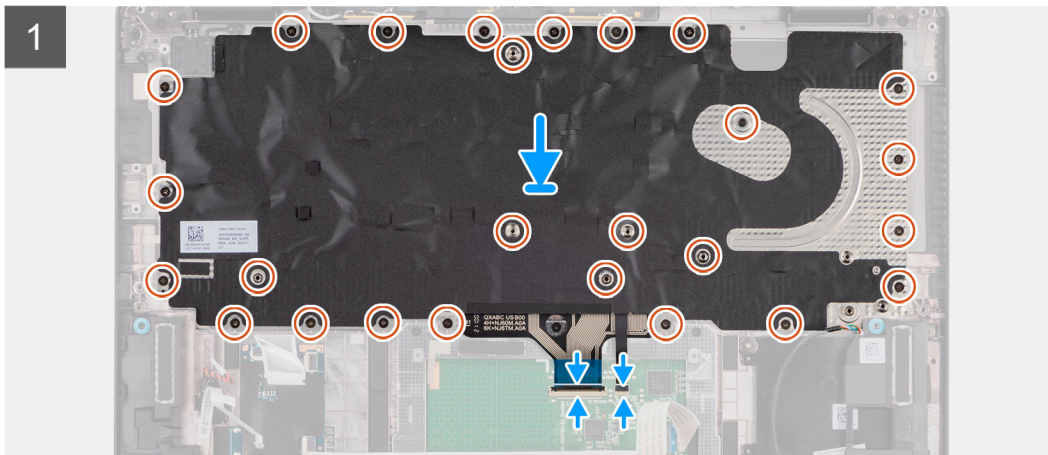
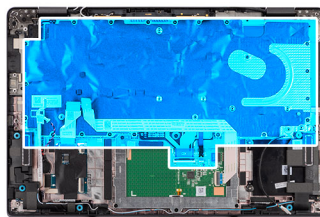

Procedura

1. Allineare i fori delle viti sulla tastiera ai fori sulla piastra di supporto della tastiera e collocare la tastiera sulla piastra di supporto della tastiera.
2. Ricollocare le due viti (M2x2) per fissare la tastiera alla piastra di supporto della tastiera.
3. Allineare e posizionare il gruppo della tastiera nel relativo slot nel computer.
4. Per i computer forniti con poggiapolsi in alluminio, ricollocare le viti 26 (M1.6x1.7) per fissare il gruppo della tastiera al computer.
5. Per i computer forniti con poggiapolsi in fibra di carbonio, ricollocare le viti 19 (M1.6x1.7) per fissare il gruppo della tastiera al computer.
6. Collegare il circuito stampato flessibile di retroilluminazione della tastiera al connettore sul modulo del touchpad.

 **N.B.:** Questo passaggio si applica solo ai computer forniti con una retroilluminazione della tastiera installata.

7. Collegare il cavo del circuito stampato flessibile della tastiera al connettore sul touchpad.
8. Far aderire il cavo piatto flessibile del lettore di smart card al retro della tastiera.

 **N.B.:** Questo passaggio si applica solo ai computer forniti con un lettore di smart card installato.

9. Far aderire il cavo piatto flessibile del touchpad al retro della tastiera.
10. Far aderire il cavo piatto flessibile della scheda figlia USH al retro della tastiera.

 **N.B.:** Questo passaggio si applica solo ai computer forniti con una scheda figlia USH installata.

11. Far aderire il cavo piatto flessibile della scheda figlia LED al retro della tastiera.

Fasi successive

1. Installare la [scheda figlia di I/O](#).
2. Installare la [scheda di sistema](#).
3. Installare il [modulo termico](#).
4. Installare gli [altoparlanti](#)
5. Installare la [scheda figlia audio](#).
6. Installare la batteria [a 3 celle](#) o [a 4 celle](#), a seconda dei casi.
7. Installare la [scheda WWAN 4G](#) o la [scheda WWAN 5G](#), a seconda dei casi.
i **N.B.:** Questa procedura si applica solo ai computer forniti con una scheda WWAN installata.
8. Installare l'[unità SSD M.2 2230](#) o l'[unità SSD M.2 2280](#), a seconda dei casi.
9. Installare il [coperchio della base](#).
10. Installare il [vassoio per scheda microSIM](#)
11. Seguire le procedure descritte in [Dopo aver effettuato gli interventi sui componenti interni del computer](#).

Gruppo del poggiapolsi

Rimozione del gruppo del poggiapolsi

Prerequisiti

1. Seguire le procedure descritte in [Prima di effettuare interventi sui componenti interni del computer](#).
2. Rimuovere il [vassoio per scheda microSIM](#)
3. Rimuovere il [coperchio della base](#).
4. Rimuovere l'[unità SSD M.2 2230](#) o l'[unità SSD M.2 2280](#), a seconda dei casi.
5. Rimuovere la [scheda WWAN 4G](#) o la [scheda WWAN 5G](#), a seconda dei casi.
i **N.B.:** Questa procedura si applica solo ai computer forniti con una scheda WWAN installata.
6. Rimuovere la batteria [a 3 celle](#) o [a 4 celle](#), a seconda dei casi.
7. Rimuovere il [modulo termico](#).
8. Rimuovere il [modulo dell'antenna WLAN](#), se applicabile.
i **N.B.:** Questa procedura si applica solo ai computer forniti con un modulo dell'antenna WLAN installato sul gruppo del poggiapolsi e tastiera.
9. Rimuovere il [gruppo del display](#).
10. Rimozione della scheda audio secondaria
11. Rimuovere gli [altoparlanti](#) .
12. Rimuovere la [scheda di sistema](#).
13. Rimuovere la [scheda figlia di I/O](#).
14. Rimuovere il [pulsante di accensione con lettore di impronte digitali opzionale](#).
15. Rimuovere la [tastiera](#).

Informazioni su questa attività

- i** **N.B.:** Il gruppo del poggiapolsi non può essere smontato ulteriormente una volta completate le procedure di pre-rimozione dei componenti. Se la tastiera non funziona correttamente ed è necessario sostituirla, sostituire l'intero gruppo di poggiapolsi.

L'immagine seguente mostra il gruppo del poggiapolsi dopo aver eseguito le procedure di rimozione preliminare dei componenti per sostituire il gruppo del poggiapolsi.

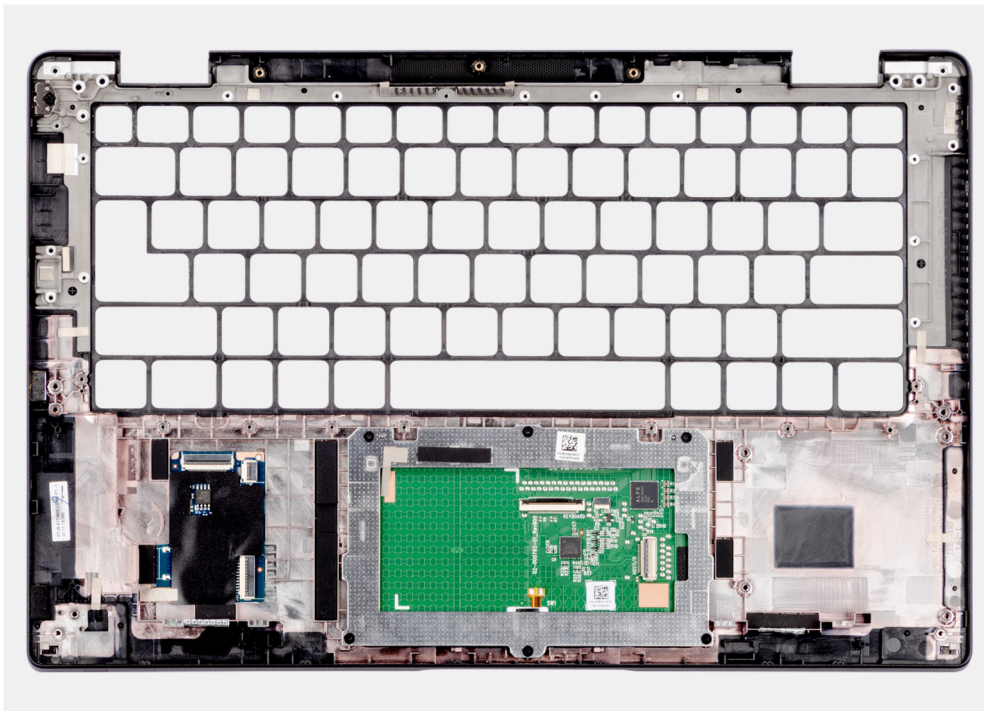

Procedura

1. Per i computer forniti con poggiapolsi in fibra di carbonio, utilizzare uno strumento a punta fine per spingere il riempimento microSIM verso l'esterno per rimuoverlo dal relativo slot sul gruppo del poggiapolsi.

i **N.B.:** Il riempimento microSIM deve essere trasferito nel nuovo gruppo del poggiapolsi sostitutivo.

2. Dopo aver eseguito i passaggi descritti nei prerequisiti, rimane il gruppo del poggiapolsi.

Installazione del gruppo del poggiapolsi

Prerequisiti

Se si sta sostituendo un componente, rimuovere il quello esistente prima di eseguire la procedura di installazione.

Informazioni su questa attività

La figura seguente indica la posizione del gruppo del poggiapolsi e antenna e fornisce una rappresentazione visiva della procedura di installazione.

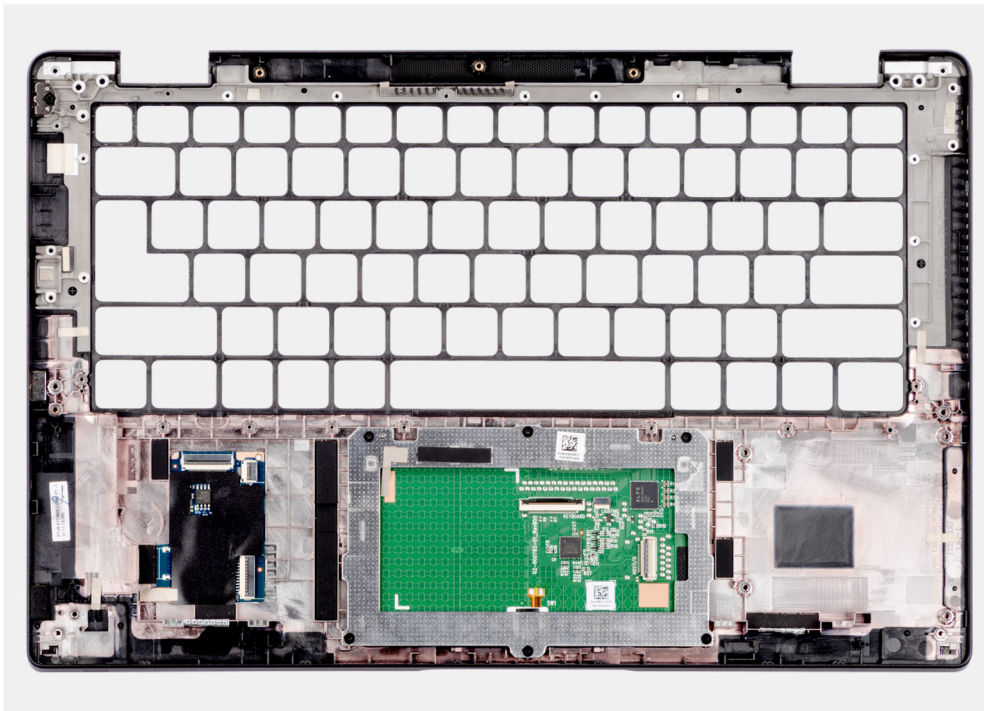

Procedura

1. Per i computer forniti con poggiapolsi in fibra di carbonio, allineare e posizionare il riempimento microSIM nel relativo slot sul gruppo del poggiapolsi.

i **N.B.:** Il riempimento microSIM deve essere trasferito nel nuovo gruppo del poggiapolsi sostitutivo.

2. Collocare il gruppo del poggiapolsi su una superficie piana ed eseguire i passaggi descritti nei post-requisiti per installare il gruppo del poggiapolsi.

Fasi successive

1. Installare la [tastiera](#)
2. Installazione del [pulsante di accensione con lettore di impronte digitali opzionale](#).
3. Installare la [scheda figlia di I/O](#).
4. Installare la [scheda di sistema](#).
5. Installare gli [altoparlanti](#).
6. Installare la [scheda figlia audio](#).
7. Installare il [gruppo del display](#).
8. Installare il [modulo dell'antenna WLAN](#), se applicabile.

i **N.B.:** Questa procedura si applica solo ai computer forniti con un modulo dell'antenna WLAN installato sul gruppo del poggiapolsi e tastiera.

9. Installare il [modulo termico](#).
10. Installare la batteria [a 3 celle](#) o [a 4 celle](#), a seconda dei casi.
11. Installare la [scheda WWAN 4G](#) o la [scheda WWAN 5G](#), a seconda dei casi.

i **N.B.:** Questa procedura si applica solo ai computer forniti con una scheda WWAN installata.

12. Installare l'[unità SSD M.2 2230](#) o l'[unità SSD M.2 2280](#), a seconda dei casi.
13. Installare il [coperchio della base](#).
14. Installare il [vasoio per scheda microSIM](#)
15. Seguire le procedure descritte in [Dopo aver effettuato gli interventi sui componenti interni del computer](#).

Driver e download

Durante la risoluzione dei problemi, il download o l'installazione dei driver, si consiglia di leggere gli articoli della knowledge base Dell e le domande frequenti su driver e download [000123347](#).

Configurazione del BIOS

ATTENZIONE: A meno che non si sia utenti esperti, non cambiare le impostazioni nel programma di configurazione del BIOS. Alcune modifiche possono compromettere il funzionamento del computer.

i N.B.: A seconda del computer e dei dispositivi installati, gli elementi elencati in questa sezione potrebbero essere visualizzati o meno.

i N.B.: Prima di modificare il programma di installazione del BIOS, annotare le informazioni sulla relativa schermata per riferimento futuro.

Utilizzare il programma di configurazione del BIOS per i seguenti scopi:

- Trovare le informazioni sull'hardware installato sul computer, come la quantità di RAM e le dimensioni del disco rigido.
- Modificare le informazioni di configurazione del sistema.
- Impostare o modificare un'opzione selezionabile dall'utente, ad esempio la password utente, il tipo di disco rigido installato, abilitare o disabilitare le periferiche di base.

Panoramica sul BIOS

Il BIOS gestisce il flusso di dati tra il sistema operativo del computer e i dispositivi collegati, ad esempio dischi rigidi, schede video, tastiera, mouse e stampante.

Accesso al programma di installazione del BIOS

Procedura

1. Accendere il computer.
2. Premere F2 immediatamente per eseguire il programma di impostazione del BIOS.

i N.B.: Se si attende troppo a lungo e viene visualizzato il logo del sistema operativo, continuare ad attendere finché non viene visualizzato il desktop. Quindi, spegnere il computer e riprovare.

Tasti di navigazione

i N.B.: Per la maggior parte delle opzioni di configurazione del sistema, le modifiche effettuate sono registrate ma non hanno effetto fino al riavvio del computer.

Tabella 5. Tasti di navigazione

Tasti	Navigazione
Freccia SU	Consente di tornare al campo precedente.
Freccia GIÙ	Consente di passare al campo successivo.
Invio	Permette di selezionare un valore nel campo prescelto (se applicabile) o di seguire il link nel campo.
BARRA SPAZIATRICE	Espande o riduce un elenco a discesa, se applicabile.
Scheda	Porta all'area successiva. i N.B.: Solo per browser con grafica normale.

Tabella 5. Tasti di navigazione (continua)

Tasti	Navigazione
Esc	Passare alla pagina precedente finché non viene visualizzata la schermata principale. Premendo ESC nella schermata principale viene visualizzato un messaggio che chiede se si desidera salvare le modifiche prima di riavviare il sistema.

Menu di avvio provvisorio

Per entrare nel **Menu di avvio provvisorio**, accendere il computer, quindi premere immediatamente F12.

 **N.B.:** Si consiglia di arrestare il computer se è acceso.

Il menu di avvio temporaneo visualizza i dispositivi da cui è possibile procedere all'avvio, inclusa l'opzione di diagnostica. Le opzioni di avvio sono:

- Unità estraibile (se disponibile)
- Unità STXXXX (se disponibile)
-  **N.B.:** XXX denota il numero dell'unità SATA.
- Unità ottica (se disponibile)
- Disco rigido SATA (se disponibile)
- Diagnostica

Il display della sequenza di avvio mostra inoltre le opzioni per l'accesso al display della configurazione del sistema.

Opzioni di configurazione di sistema

 **N.B.:** A seconda del sistema e dei dispositivi installati, gli elementi elencati in questa sezione potrebbero essere visualizzati o meno.

Tabella 6. Opzioni di installazione del sistema - Menu System information (Informazioni di sistema)

Panoramica	
Latitude 7430	
BIOS Version	Visualizza il numero di versione del BIOS.
Codice di matricola	Visualizza il codice di matricola del sistema.
Codice asset	Visualizza il codice asset del sistema.
Manufacture Date	Visualizza la data di produzione del sistema.
Ownership Date	Visualizza la data di proprietà del sistema.
Codice di servizio rapido	Visualizza il codice di servizio rapido del sistema.
Ownership Tag	Visualizza il codice di proprietà del sistema.
Signed Firmware Update	Visualizza se Signed Firmware Update è abilitato sul sistema.
Battery Information	
Principale	Visualizza che la batteria è primaria.
Livello della batteria	Mostra il livello della batteria del sistema.
Stato della batteria	Mostra lo stato della batteria del sistema.
Istituzioni sanitarie	Mostra l'integrità della batteria del sistema.
Adattatore CA	Visualizza se l'adattatore CA è connesso.
Tipo batteria	Visualizza il tipo di batteria.
Processor Information	

Tabella 6. Opzioni di installazione del sistema - Menu System information (Informazioni di sistema) (continua)

Panoramica	
Tipo di processore	Visualizza il tipo di processore.
Maximum Clock Speed	Visualizza la velocità di clock massima del processore.
Minimum Clock Speed	Visualizza la velocità di clock minima del processore.
Current Clock Speed	Visualizza la velocità di clock attuale del processore.
Numero di core	Visualizza il numero di core sul processore.
Processor ID	Visualizza il codice di identificazione del processore.
Processor L2 Cache	Visualizza le dimensioni della memoria cache del processore L2.
Processor L3 Cache	Visualizza le dimensioni della memoria cache del processore L3.
Microcode Version (versione del microcodice)	Visualizza la versione del microcodice.
Intel Hyper-Threading Capable	Visualizza se il processore supporta la tecnologia Hyper-Threading (HT).
64-Bit Technology	Visualizza se viene utilizzata una tecnologia a 64 bit.
Memory Information	
Memory Installed	Visualizza la memoria totale del sistema installata.
Memory Available	Visualizza la memoria totale disponibile del sistema.
Memory Speed	Visualizza la velocità di memoria.
Memory Channel Mode	Visualizza la modalità a canale singolo o doppio.
Memory Technology	Visualizza la tecnologia utilizzata per la memoria.
Devices Information	
Panel Type	Visualizza il tipo di pannello del sistema.
Video Controller	Visualizza la tipologia di controller video utilizzato sul sistema.
Video Memory	Visualizza le informazioni sulla memoria video del sistema.
Wi-Fi Device	Visualizza le informazioni sul dispositivo senza fili del sistema.
Native Resolution	Visualizza la risoluzione nativa del sistema.
Video BIOS Version	Visualizza la versione del BIOS video utilizzato sul sistema.
Controller audio	Visualizza le informazioni sul controller audio del sistema.
Bluetooth Device	Visualizza le informazioni sul dispositivo Bluetooth del sistema.
LOM MAC Address	Visualizza l'indirizzo MAC della LOM (LAN on Motherboard, LAN su scheda madre) del sistema.
Pass Through MAC Address	Visualizza l'indirizzo MAC passthrough del sistema.
Cellular Device	Visualizza le informazioni sul dispositivo SSD PCIe M.2 del sistema.

Tabella 7. Opzioni di configurazione di sistema - Opzioni Boot Configuration

Boot Configuration	
Sequenza di avvio	
Boot Mode	Visualizza le modalità di avvio.
Sequenza di avvio	Visualizza la sequenza di avvio.
Secure Digital (SD) Card Boot	Abilita o disabilita l'avvio in modalità read-only della scheda SD. Per impostazione predefinita, l'opzione Secure Digital (SD) Card Boot è disabilitata.
Secure Boot	

Tabella 7. Opzioni di configurazione di sistema - Opzioni Boot Configuration (continua)

Boot Configuration	
Enable Secure Boot	Abilita o disabilita la funzione di avvio protetto. Secure Boot: abilitata per impostazione predefinita.
Secure Boot Mode	Abilita o disabilita per modificare le opzioni della modalità di avvio protetto. Per impostazione predefinita, l'opzione Deployed Mode è abilitata.
Expert Key Management	
Enable Custom Mode	Abilita o disabilita la modalità personalizzata. Custom mode: disabilitata per opzione predefinita.
Custom Mode Key Management	Consente di selezionare i valori personalizzati per le attività di gestione principali per esperti.

Tabella 8. Opzioni di configurazione di sistema - Menu Integrated Devices

Dispositivi integrati	
Date/Time	Mostra la data corrente nel formato MM/GG/AAAA e l'ora corrente nel formato HH:MM:SS AM/PM.
Fotocamera	Abilita o disabilita la fotocamera. L'opzione Enable Camera è selezionata per impostazione predefinita.
Audio	
Enable Audio (Abilita audio)	Abilita o disabilita il controller audio integrato. Impostazione predefinita: sono abilitate tutte le opzioni.
USB/Thunderbolt Configuration	<ul style="list-style-type: none"> Abilita o disabilita l'avvio da un dispositivo di storage di massa USB collegato alle porte USB esterna. Enable External USB Ports: abilitata per impostazione predefinita. Abilita o disabilita l'avvio da un dispositivo di storage di massa USB, ad esempio un disco rigido esterno, un'unità ottica o un'unità USB. Enable USB Boot Support: abilitata per impostazione predefinita
Abilita supporto di avvio Thunderbolt	Abilita o disabilita le porte e le schede associate. Enable Thunderbolt Technology Support: abilitata per impostazione predefinita
Enable Thunderbolt Boot Support (Abilita supporto di avvio Thunderbolt)	Abilita o disabilita le periferiche dell'adattatore Thunderbolt e i dispositivi USB collegati all'adattatore per l'uso durante il preavvio del BIOS. Enable Thunderbolt Boot Support: abilitata per impostazione predefinita
Abilita o disabilita i moduli di preavvio Thunderbolt (e PCIe dietro TBT)	Abilita o disabilita i dispositivi PCIe connessi tramite un adattatore Thunderbolt per eseguire PCIe UEFI Option ROM (se presente) durante la fase di preavvio. Per impostazione predefinita, l'opzione Enable Thunderbolt (and PCIe behind TBT) pre-boot modules è disattivata.
Disabilitare il tunneling PCIE USB4	Disabilitare l'opzione tunneling PCIE USB4. Impostazione predefinita: l'opzione è disabilitata.
Video/Power only on Type-C Ports	Abilita o disabilita la funzionalità della porta Type-C su video o solo alimentazione. Per impostazione predefinita, l'opzione Video/Power only on Type-C Ports è disattivata.
Type-C Dock Override	Consente di utilizzare il Dell Dock Type-C connesso per fornire il flusso di dati con porte USB esterne disabilite. Quando è abilitato Type-C Dock Override, il sottomenu video/audio/LAN è attivato.

Tabella 8. Opzioni di configurazione di sistema - Menu Integrated Devices (continua)

Dispositivi integrati	
Video	<p>Type-C Dock Override: abilitata per impostazione predefinita</p> <p>Abilita o disabilita l'utilizzo di video sulle porte esterne di Dell Dock.</p> <p>Video: disabilitata per impostazione predefinita.</p>
Audio	<p>Abilita o disabilita l'utilizzo di audio sulle porte esterne di Dell Dock.</p> <p>Audio è abilitata per impostazione predefinita.</p>
Lan	<p>Abilita o disabilita l'utilizzo di LAN sulle porte esterne di Dell Dock.</p> <p>Lan è abilitata per impostazione predefinita.</p>
Miscellaneous Devices	<p>Attiva o disattiva il lettore di impronte digitali.</p> <p>Enable Fingerprint Reader Device: abilitata per impostazione predefinita.</p>
Unobtrusive Mode	<p>Abilita o disabilita tutta l'illuminazione e l'audio del sistema.</p> <p>Enable Unobtrusive Mode: disabilitata per impostazione predefinita</p>
Enable Unobtrusive Mode (Abilita modalità discreta)	

Tabella 9. Opzioni di configurazione di sistema - Menu Storage

Storage	
SATA/NVMe Operation	
SATA/NVMe Operation	<p>Impostare la modalità di funzionamento del controller del disco di storage integrato.</p> <p>RAID On: abilitata per impostazione predefinita.</p>
Interfaccia di archiviazione	
Abilitazione delle porte	<p>Questa pagina consente di abilitare le unità integrate.</p> <p>L'opzione SSD PCIe M.2 è selezionata per impostazione predefinita.</p>
SMART Reporting	
Enable SMART Reporting (Abilita creazione di report SMART)	<p>Abilita o disabilita la tecnologia SMART (Self-Monitoring , Analysis, and Reporting Technology) durante l'avvio del sistema.</p> <p>L'opzione Enable SMART Reporting è disabilitata per impostazione predefinita.</p>
Informazioni sull'unità	
SSD PCIe M.2	
Tipo	Visualizza le informazioni sul tipo di SSD PCIe M.2 del sistema.
Periferica	Visualizza le informazioni sul dispositivo SSD PCIe M.2 del sistema.
Abilita MediaCard	
Scheda SD (Secure Digital)	<p>Abilita o disabilita la scheda SD.</p> <p>Per impostazione predefinita, è selezionata l'opzione Secure Digital (SD) Card.</p>
Secure Digital (SD) Card Read-Only Mode (Modalità sola lettura scheda SD)	<p>Abilita o disabilita la modalità read-only della scheda SD.</p> <p>Per impostazione predefinita, l'opzione Secure Digital (SD) Card Read-Only Mode è disabilitata.</p>

Tabella 10. Opzioni di installazione del sistema - Menu Display

Display	
Display Brightness	
Luminosità con alimentazione a batteria	Imposta la luminosità dello schermo quando il sistema viene alimentato a batteria.

Tabella 10. Opzioni di installazione del sistema - Menu Display (continua)

Display	
Luminosità con alimentazione CA	Imposta la luminosità dello schermo quando il sistema viene alimentato con l'alimentazione CA.
Full Screen logo	Abilita o disabilita il logo a schermo intero Per impostazione predefinita, questa opzione è disabilitata.

Tabella 11. Opzioni di installazione del sistema - Menu Connection

Connessione	
Wireless Device Enable	
WWAN/GPS	Abilita o disabilita dispositivi interni WWAN/GPS Per impostazione predefinita, questa opzione è abilitata.
Modalità bus WWAN	Impostare il tipo di interfaccia della scheda wireless Wan (WWAN). Bus Mode PCIe: abilitata per impostazione predefinita
WLAN	Abilita o disabilita il dispositivo interno WLAN. Per impostazione predefinita, questa opzione è abilitata.
Bluetooth	Abilita o disabilita dispositivi interni Bluetooth. Per impostazione predefinita, questa opzione è abilitata.
Smart card senza contatto/NFC	Abilita o disabilita il dispositivo smart card senza contatto interno/NFC Per impostazione predefinita, questa opzione è abilitata.
Enable UEFI Network Stack	Abilita o disabilita lo stack di rete UEFI e controlla il controller LAN integrato. Enable UEFI Network Stack: abilitata per impostazione predefinita.
Wireless Radio Control	
Control WLAN radio (Controlla radio WLAN)	Permette il rilevamento della connessione del sistema a una rete cablata e disabilita di conseguenza le connessioni senza fili selezionate (WLAN). Impostazione predefinita: l'opzione è disabilitata.
Control WWAN radio (Controlla radio WWAN)	Permette il rilevamento della connessione del sistema a una rete cablata e disabilita di conseguenza le connessioni senza fili selezionate (WWAN) Impostazione predefinita: l'opzione è disabilitata.
HTTPs Boot Feature	
Avvio HTTPs	Abilita o disabilita la funzione di avvio HTTPs. HTTPs Boot: abilitata per impostazione predefinita.
HTTPs Boot Mode	Con la modalità automatica, l'avvio HTTPs estrae l'URL di avvio dal DHCP. Con la modalità manuale, l'avvio HTTPs legge l'URL di avvio dai dati forniti dall'utente. Auto Mode: abilitata per impostazione predefinita.

Tabella 12. Opzioni di installazione del sistema - Menu Power

Alimentazione	
Battery configuration	Consente al sistema di funzionare con alimentazione a batteria durante le ore di utilizzo massimo con alimentatore. Utilizzare le tabelle Custom Charge Start e Custom Charge Stop per impedire l'utilizzo dell'alimentazione CA in periodi specificati di ogni giorno. Adaptive: abilitata per impostazione predefinita.
Advanced Configuration	

Tabella 12. Opzioni di installazione del sistema - Menu Power (continua)

Alimentazione	
Enable Advanced Battery Charge Configuration (Abilita la configurazione di ricarica avanzata della batteria)	Abilitare o disabilitare la configurazione avanzata di ricarica della batteria. Enable Advanced Battery Charge Configuration: disabilitata per impostazione predefinita.
Peak Shift	Consente al sistema di funzionare con alimentazione a batteria durante le ore di utilizzo massimo con alimentatore.
Enable Peak Shift (Abilita slittamento del picco)	Enable Peak Shift: disabilitata per impostazione predefinita
USB PowerShare	
Enable USB PowerShare	Attiva o disattiva la funzione USB PowerShare. Enable USB PowerShare: disabilitata per impostazione predefinita
Gestione termica	Abilita le ventole di raffreddamento e la gestione termica del processore per regolare le prestazioni del sistema, il rumore e la temperatura. Optimized: abilitata per impostazione predefinita.
USB Wake Support	
Wake on Dell USB-C Dock	Quando abilitata, consente la connessione di un Dock Dell USB-C per riattivare il sistema dalla modalità standby, ibernazione e spegnimento. Wake on Dell USB-C Dock : abilitata per impostazione predefinita.
Block Sleep	Questa opzione consente di bloccare l'ingresso in modalità di sospensione (S3) nel sistema operativo. Block Sleep: disabilitata per impostazione predefinita.
Lid Switch	
Enable Lid Switch	Attiva o disattiva lo switch del coperchio. Enable Lid Switch: abilitata per impostazione predefinita.
Power On Lid Open	Quando abilitata, consente al sistema di accendersi ogniqualvolta viene aperto il coperchio. Power On Lid Open: abilitata per impostazione predefinita.
Intel Speed Shift Technology	Attiva o disattiva il supporto alla tecnologia Intel Speed Shift. Intel Speed Shift Technology: abilitata per impostazione predefinita.

Tabella 13. Opzioni di installazione del sistema - Menu Sicurezza

Sicurezza	
TPM 2.0 Security	
TPM 2.0 Security attivata	Attiva o disattiva la visibilità TPM per il sistema operativo. TPM 2.0 Security On: abilitata per impostazione predefinita.
Abilita attestazione	Questa opzione consente di controllare se il Trusted Platform Module (TPM) Endorsement Hierarchy è visibile al sistema operativo. Attestation Enable: abilitata per impostazione predefinita.
Abilita Tasto storage	Questa opzione consente di controllare se il Trusted Platform Module (TPM) Storage Hierarchy è visibile al sistema operativo. Key Storage Enable: abilitata per impostazione predefinita
SHA-256	Quando abilitata, il BIOS e il TPM utilizzano l'algoritmo hash SHA-256 per estendere le misurazioni nel TPM PCRs durante l'avvio del BIOS.

Tabella 13. Opzioni di installazione del sistema - Menu Sicurezza (continua)

Sicurezza	
Clear	<p>SHA-256 è abilitata per impostazione predefinita.</p> <p>Consente di cancellare le informazioni del proprietario TPM, e riporta il TPM allo stato predefinito.</p> <p>Clear: disabilitata per impostazione predefinita.</p>
Ignora PPI per i comandi cancellati	<p>Controlla la PPI (Physical Presence Interface) di TPM.</p> <p>Per impostazione predefinita, l'opzione PPI ByPass for clear Commands è disattivata.</p>
Intel Total Memory Encryption	
Total Memory Encryption	<p>Abilita o disabilita la protezione della memoria dagli attacchi fisici, tra cui Freeze Spray, analisi DDR per leggere i cicli e altri.</p> <p>Total Memory Encryption: disabilitata per impostazione predefinita.</p>
Chassis intrusion	
Cancella avviso di intrusione	<p>Controlla la funzione antintrusione dello chassis.</p> <p>On-Silent: abilitata per impostazione predefinita</p> <p>Impostazione predefinita: l'opzione è disabilitata.</p>
SMM Security Mitigation	
	<p>Abilita o disabilita le protezioni UEFI SMM Security Mitigation aggiuntive.</p> <p>Per impostazione predefinita, questa opzione è abilitata.</p>
Data Wipe on Next Boot	
Start Data Wipe	<p>Attiva o disattiva la cancellazione dei dati al successivo avvio.</p> <p>L'opzione Start Data Wipe è disabilitata per impostazione predefinita.</p>
Absolute	<p>Attiva, disattiva o disattiva permanentemente l'interfaccia del modulo BIOS del Absolute Persistence Module Service opzionale di Absolute Software.</p> <p>Per impostazione predefinita, questa opzione è abilitata.</p> <p>⚠ AVVERTENZA: L'opzione "Permanently Disabled" (opzione disabilitata in modo permanente) può essere selezionata solo una volta. Se l'opzione "Permanently Disabled" (opzione disabilitata in modo permanente) è selezionata, non è possibile riabilitare Absolute Persistence. Non sono consentite ulteriori modifiche agli stati Enabled/Disabled.</p> <p>i N.B.: Le opzioni di abilitazione/disabilitazione non saranno disponibili quando Computrace si trova nello stato attivato.</p>
UEFI Boot Path Security	<p>Controlla se il sistema debba richiedere all'utente di immettere la password di amministratore (se impostata) all'avvio di un percorso di avvio UEFI dal menu F12.</p> <p>Per impostazione predefinita, l'opzione Always, Except Internal HDD è abilitata.</p>

Tabella 14. Opzioni di installazione del sistema - Menu Password

Password	
Admin Password	Imposta, modifica o elimina la password amministratore.
System Password	Imposta, modifica o elimina la password di sistema.
NVMe SSD0	Imposta, modifica o elimina la password SSD0 NVMe.
Password Configuration	
Upper Case Letter	<p>Se questa opzione è abilitata, la password deve contenere almeno una lettera maiuscola.</p> <p>Impostazione predefinita: l'opzione è disabilitata.</p>

Tabella 14. Opzioni di installazione del sistema - Menu Password (continua)

Password	
Lower Case Letter	Se questa opzione è abilitata, la password deve contenere almeno una lettera minuscola. Impostazione predefinita: l'opzione è disabilitata.
Digit	La password deve contenere almeno una cifra. Impostazione predefinita: l'opzione è disabilitata.
Special Character	Se questa opzione è abilitata, la password deve contenere almeno un carattere speciale. Impostazione predefinita: l'opzione è disabilitata.
Minimum Characters	Specifica il numero minimo di caratteri consentiti per la password.
Password Bypass	Quando l'opzione è attivata, vengono sempre richieste le password di sistema e del disco rigido all'accensione dallo stato Spento. Per impostazione predefinita è selezionata l'opzione Disabled .
Password Changes	
Enable Non-Admin Password Changes	Consente o impedisce all'utente a modificare la password del sistema e del disco rigido senza la necessità di password per l'amministratore. Per impostazione predefinita, questa opzione è abilitata.
Admin Setup Lockout	
Enable Admin Setup Lockout (Attiva il blocco configurazione amministratore) (impostazione predefinita)	Questa funzionalità consente agli amministratori di controllare il modo in cui gli utenti possono o non possono accedere alla configurazione del BIOS. Impostazione predefinita: l'opzione è disabilitata.
Master Password Lockout	
Enable Master Password Lockout (Consenti blocco password master)	Se abilitata, questa opzione consente di disabilitare il supporto per le password master. Impostazione predefinita: l'opzione è disabilitata.
Allow Non-Admin PSID Revert	
Abilita il ritorno al PSID non amministratore	Controlla l'accesso al PSID (Physical Security ID) dei dischi rigidi NVMe alla richiesta di Dell Security Manager. Impostazione predefinita: l'opzione è disabilitata.

Tabella 15. Opzioni di configurazione di sistema - Menu Update Recovery

Update, Recovery	
UEFI Capsule Firmware Updates	Abilita o disabilita gli aggiornamenti del BIOS tramite i pacchetti di capsule di aggiornamento del firmware UEFI. i N.B.: La disabilitazione di questa opzione blocca gli aggiornamenti del BIOS dai servizi, come ad esempio Microsoft Windows Update e Linux Vendor Firmware Service (LVFS). Per impostazione predefinita, questa opzione è abilitata.
BIOS Recovery from Hard Drive	Consente all'utente di eseguire il ripristino da certe condizioni del BIOS danneggiato utilizzando un file di ripristino sul disco rigido utente primario o una chiavetta USB esterna. Per impostazione predefinita, questa opzione è abilitata. i N.B.: Il ripristino del BIOS da disco rigido non è disponibile per le unità autocrittografanti (SED).

Tabella 15. Opzioni di configurazione di sistema - Menu Update Recovery (continua)

Update, Recovery	
BIOS Downgrade	
Allow BIOS Downgrade	Questo campo controlla il lampeggiamento del firmware del sistema alle revisioni precedenti. Per impostazione predefinita, questa opzione è abilitata.
SupportAssist OS Recovery	
	Abilita o disabilita il flusso di avvio per lo strumento di ripristino del sistema operativo SupportAssist OS Recovery in caso di determinati errori di sistema. Per impostazione predefinita, questa opzione è abilitata.
BIOSConnect	
	Abilita o disabilita il ripristino del sistema operativo del servizio cloud se il sistema operativo principale non riesce ad eseguire l'avvio entro il numero di errori uguale o maggiore del valore specificato dall'opzione Auto operating system Recovery Threshold e il sistema operativo del servizio locale non si avvia o non è installato. Per impostazione predefinita, questa opzione è abilitata.
Soglia di ripristino del sistema operativo Dell Auto	
	Controlla il flusso automatico di avvio per la console di risoluzione del sistema SupportAssist e per lo strumento di ripristino del sistema operativo Dell. Per impostazione predefinita, il valore di soglia è impostato su 2.

Tabella 16. Opzioni di installazione del sistema - Menu System Management

Gestione dei sistemi	
Codice di matricola	Visualizza il codice di matricola del sistema.
Codice asset	Crea un codice asset per il sistema.
AC Behavior	
Wake on AC (Attiva in c.a.)	Abilita o disabilita l'opzione Wake on AC. Impostazione predefinita: l'opzione è disabilitata.
Auto On Time	Consente di impostare l'accensione automatica del sistema ogni giorno o a una data e ad un orario prestabiliti. Questa opzione è configurabile solo se la modalità di accensione automatica è impostata su Everyday (Ogni giorno), Weekdays (Giorni feriali) o Selected Days (Giorni selezionati). Impostazione predefinita: l'opzione è disabilitata.
Intel AMT Capability	
Consente di attivare Intel AMT Capability	Restrict MEBx Access: abilitata per impostazione predefinita
MEBx Hotkey	
Abilita MEBx Hotkey	Se questa opzione è abilitata, consente l'utilizzo di tasti di scelta rapida CTRL+P per accedere a MEBx. Per impostazione predefinita, questa opzione è disabilitata .
USB Provision (Provisioning USB)	
Abilita Provisioning USB	Consente di eseguire il provisioning di Intel AMT utilizzando il file di provisioning locale tramite un dispositivo di storage USB Per impostazione predefinita, questa opzione è disabilitata .

Tabella 17. Opzioni di configurazione di sistema - Menu Keyboard

Tastiera	
Numlock Enable	Consente di abilitare o disabilitare la funzione Bloc Num quando il computer si avvia. Fn Lock Options: abilitata per impostazione predefinita

Tabella 17. Opzioni di configurazione di sistema - Menu Keyboard (continua)

Tastiera	
Fn Lock Options	Fn Lock: abilitata per impostazione predefinita
Modalità di blocco	Lock Mode Secondary: abilitata per impostazione predefinita. Con questa opzione, i tasti F1-F2 eseguono la scansione del codice per le relative funzioni secondarie.
Keyboard Illumination	Consente di modificare le impostazioni di illuminazione della tastiera: Per impostazione predefinita, l'opzione Disabled è abilitata.
Keyboard Backlight Timeout on AC	Configura il valore di timeout per la retroilluminazione della tastiera quando l'adattatore CA è collegato al sistema. 10 seconds: abilitata per impostazione predefinita.
Keyboard Backlight Timeout on Battery	Consente di impostare il valore di timeout per la retroilluminazione della tastiera quando il sistema è in esecuzione solo con l'alimentazione della batteria. 10 seconds: abilitata per impostazione predefinita.
Device Configuration Hotkey Access	Gestisce se è possibile accedere alle schermate di configurazione del dispositivo tramite tasti di scelta rapida durante l'avvio del sistema. Per impostazione predefinita, questa opzione è abilitata.

Tabella 18. Opzioni di configurazione di sistema - Pre-Boot Behavior

Comportamento di preavvio	
Adapter Warnings	
Enable Adapter Warnings	Abilita o disabilita i messaggi di avvertenza durante l'avvio quando vengono rilevate schede con meno capacità di alimentazione. Per impostazione predefinita, questa opzione è abilitata.
Warning and Errors	Abilita o disabilita l'azione da eseguire quando viene rilevato un avviso o un errore. Per impostazione predefinita, l'opzione Prompt on Warnings and Errors è abilitata.
Avvisi USB-C	
Enable Dock Warning Messages	Per impostazione predefinita, questa opzione è abilitata.
Fastboot	Consente di configurare la velocità del processo di avvio UEFI. Minimal: abilitata per impostazione predefinita.
Extend BIOS POST Time	Imposta l'ora di caricamento del POST del BIOS. 0 seconds: abilitata per impostazione predefinita.
MAC Address Pass-Through	Sostituisce l'indirizzo MAC NIC esterno con l'indirizzo MAC selezionato dal sistema. System Unique MAC Address: abilitata per impostazione predefinita.
Mouse/Touchpad	Touchpad and PS/2 Mouse: abilitata per impostazione predefinita.

Tabella 19. Opzioni di installazione del sistema - Menu virtualizzazione

Virtualizzazione	
Intel Virtualization Technology	
Enable Intel Virtualization Technology (VT)	Se questa opzione è abilitata, il sistema sarà in grado di eseguire un Virtual Machine Monitor (VMM). Per impostazione predefinita, questa opzione è abilitata.
VT for Direct I/O	Quando abilitata, consente al sistema di eseguire Virtualization Technology for Direct I/O (VT-d).

Tabella 19. Opzioni di installazione del sistema - Menu virtualizzazione (continua)

Virtualizzazione	
Per impostazione predefinita, questa opzione è abilitata.	
Intel Trusted Execution Technology (TXT)	
Enable Intel Trusted Execution Technology (TXT)	<p>Questa opzione specifica se un MVMM (Virtual Machine Monitor) misurato può utilizzare le funzionalità hardware aggiuntive offerte dalla tecnologia Intel Trusted Execution. Per configurare Intel TXT è necessario abilitare quanto segue:</p> <ul style="list-style-type: none"> • Trusted Platform Module (TPM - Modulo di piattaforma di fiducia) • Intel Hyper-Threading • Tutti i core CPU (supporto multi-core) • Intel Virtualization Technology • Intel VT for Direct I/O <p>Impostazione predefinita: l'opzione è disabilitata.</p>

Tabella 20. Opzioni di installazione del sistema - Menu Performance

Prestazioni	
Supporto multicore	
Active Cores	<p>Modifica il numero di core CPU disponibili per il sistema operativo.</p> <p>All Cores: abilitata per impostazione predefinita.</p>
Intel SpeedStep	
Abilita tecnologia Intel SpeedStep	<p>Questa funzionalità consente al sistema di regolare dinamicamente la tensione del processore e la frequenza del core, riducendo il consumo medio di energia e la produzione di calore.</p> <p>Per impostazione predefinita, questa opzione è abilitata.</p>
C-States Control	
Enable C-State Control	<p>Consente di attivare e disattivare lo stato di alimentazione ridotta della CPU. Se questa opzione è disabilitata, disattiva tutti gli stati C. Se questa opzione è abilitata, attiva tutti gli stati C consentiti dal chipset o dalla piattaforma.</p> <p>Per impostazione predefinita, questa opzione è abilitata.</p>
Intel Turbo Boost Technology	
Enable Intel Turbo Boost Technology	<p>Questa opzione abilita o disabilita la modalità Intel TurboBoost del processore.</p> <p>Per impostazione predefinita, questa opzione è abilitata.</p>
Intel Hyper-Threading Technology	
Enable Intel Hyper-Threading Technology	<p>Abilita o disabilita la funzione Hyper-Threading del processore.</p> <p>Per impostazione predefinita, questa opzione è abilitata.</p>
Dynamic Tuning:Machine Learning	
Enable Dynamic Tuning:Machine Learning	<p>Abilita o disabilita la funzionalità del sistema operativo per migliorare le capacità di ottimizzazione della potenza dinamica in base ai carichi di lavoro rilevati.</p> <p>Impostazione predefinita: l'opzione è disabilitata.</p>

Tabella 21. Opzioni di installazione del sistema - Menu System Logs (Log di sistema)

Log di sistema	
BIOS Event Log	
Clear Bios Event Log	Visualizza gli eventi del BIOS.

Tabella 21. Opzioni di installazione del sistema - Menu System Logs (Log di sistema) (continua)

Log di sistema	
	Per impostazione predefinita, l'opzione Keep Log è abilitata.
Thermal Event Log	
Clear Thermal Event Log	Visualizza gli eventi relativi alla temperatura.
	Per impostazione predefinita, l'opzione Keep Log è abilitata.
Power Event Log	
Clear Power Event Log	Visualizza gli eventi relativi all'alimentazione.
	Per impostazione predefinita, l'opzione Keep Log è abilitata.
License Information	Visualizza le informazioni sulla licenza del sistema.

Aggiornamento del BIOS

Aggiornamento del BIOS in Windows

Informazioni su questa attività

ATTENZIONE: Se BitLocker non è sospeso prima di aggiornare il BIOS, al successivo riavvio il sistema non riconoscerà il tasto BitLocker. Verrà richiesto di immettere la chiave di ripristino per proseguire e il sistema lo richiederà a ogni riavvio. Se la chiave di ripristino non è nota, ciò potrebbe causare una perdita di dati o una reinstallazione non necessaria del sistema operativo. Per ulteriori informazioni su questo argomento, cercare nella risorsa della Knowledge Base all'indirizzo www.dell.com/support.

Procedura

1. Accedere al sito web www.dell.com/support.
2. Fare clic su **Product support**. Cliccare sulla casella **Search support**, immettere il codice di matricola del computer e quindi cliccare su **Search**.
 **N.B.:** Se non si dispone del codice di matricola, utilizzare la funzione SupportAssist per rilevare automaticamente il computer. È anche possibile utilizzare l'ID prodotto o cercare manualmente il modello del computer.
3. Fare clic su **Drivers & Downloads**. Espandere **Find drivers**.
4. Selezionare il sistema operativo installato nel computer.
5. Nell'elenco a discesa **Category**, selezionare **BIOS**.
6. Selezionare il file del BIOS più recente e cliccare su **Download** per scaricare il file BIOS per il computer.
7. Al termine del download, accedere alla cartella in cui è stato salvato il file dell'aggiornamento del BIOS.
8. Cliccare due volte sull'icona del file dell'aggiornamento del BIOS e seguire le istruzioni sullo schermo.
Per ulteriori informazioni, cercare nella risorsa della Knowledge Base all'indirizzo www.dell.com/support.

Aggiornamento del BIOS in ambienti Linux e Ubuntu

Per aggiornare il BIOS di sistema in un computer con Linux o Ubuntu, consultare l'articolo della Knowledge base [000131486](https://www.dell.com/support) alla pagina www.dell.com/support.

Aggiornamento del BIOS utilizzando l'unità USB in Windows

Informazioni su questa attività

 **ATTENZIONE:** Se BitLocker non è sospeso prima di aggiornare il BIOS, al successivo riavvio il sistema non riconoscerà il tasto BitLocker. Verrà richiesto di immettere la chiave di ripristino per proseguire e il sistema lo richiederà a ogni riavvio. Se la chiave di ripristino non è nota, ciò potrebbe causare una perdita di dati o una reinstallazione non necessaria del sistema operativo. Per ulteriori informazioni su questo argomento, cercare nella risorsa della Knowledge Base all'indirizzo www.dell.com/support.

Procedura

1. Seguire la procedura dal punto 1 al punto 6 in "Aggiornamento del BIOS in Windows" per scaricare la versione più recente del file del programma di installazione del BIOS.
2. Creare un'unità flash USB di avvio. Per ulteriori informazioni, cercare nella risorsa della Knowledge Base all'indirizzo www.dell.com/support.
3. Copiare i file del programma di installazione del BIOS nell'unità USB di avvio.
4. Collegare l'unità USB di avvio per il computer che richiede l'aggiornamento del BIOS.
5. Riavviare il computer e premere **F12**.
6. Selezionare l'unità USB dal **Menu di avvio temporaneo**.
7. Digitare il nome del file del programma di installazione del BIOS e premere **Invio**. Viene visualizzata l'**utilità di aggiornamento del BIOS**.
8. Seguire le istruzioni visualizzate sullo schermo per completare l'aggiornamento del BIOS.

Aggiornamento del BIOS dal menu di avvio temporaneo F12

Aggiornare il BIOS del computer utilizzando il file .exe di aggiornamento del BIOS copiato su una chiavetta USB FAT32 ed eseguendo l'avvio provvisorio dal menu F12.

Informazioni su questa attività

 **ATTENZIONE:** Se BitLocker non è sospeso prima di aggiornare il BIOS, al successivo riavvio il sistema non riconoscerà il tasto BitLocker. Verrà richiesto di immettere la chiave di ripristino per proseguire e il sistema lo richiederà a ogni riavvio. Se la chiave di ripristino non è nota, ciò potrebbe causare una perdita di dati o una reinstallazione non necessaria del sistema operativo. Per ulteriori informazioni su questo argomento, cercare nella risorsa della Knowledge Base all'indirizzo www.dell.com/support.

Aggiornamento del BIOS

Per aggiornare il BIOS, è possibile aprire l'apposito file in Windows da una chiavetta USB avviabile oppure eseguire l'operazione dal menu F12 di avvio provvisorio.

La maggior parte dei computer Dell realizzati dopo il 2012 dispone di questa funzionalità ed è possibile eseguire l'avvio provvisorio del computer con il menu F12 di avvio provvisorio per controllare se compare BIOS FLASH UPDATE tra le opzioni di avvio del sistema in uso. Se l'opzione è presente nell'elenco, significa che è supportata per l'aggiornamento del BIOS.

 **N.B.:** Questa funzione può essere utilizzata solo sui computer che hanno l'opzione di aggiornamento flash del BIOS nel menu F12 di avvio provvisorio.

Aggiornamento dal menu di avvio provvisorio

Per aggiornare il BIOS dal menu F12 di avvio provvisorio, sono necessari i seguenti elementi:

- Chiavetta USB formattata con il file system FAT32 (la chiavetta non deve essere necessariamente avviabile)
- File eseguibile del BIOS scaricato dal sito web del supporto tecnico di Dell e copiato nel root della chiavetta USB
- Adattatore per l'alimentazione CA collegato al computer
- Batteria del computer funzionante per aggiornare il BIOS

Attendersi alla seguente procedura per eseguire l'aggiornamento flash del BIOS dal menu F12:

 **ATTENZIONE:** Non spegnere il computer durante il processo di aggiornamento del BIOS. Il computer potrebbe non avviarsi se si spegne il computer.

Procedura

1. A computer spento, inserire in una porta USB la chiavetta in cui sono stati copiati i file dell'aggiornamento flash.
2. Accendere il computer e premere F12 per accedere al menu di avvio provvisorio, selezionare BIOS Update utilizzando i pulsanti del mouse o i tasti freccia, quindi premere Invio.
Viene visualizzato il menu flash del BIOS.
3. Cliccare su **Flash from file**.
4. Selezionare il dispositivo USB esterno.
5. Selezionare il file, fare doppio clic sul file su cui eseguire il flash, quindi su **Submit**.
6. Fare clic su **Update BIOS**. Il computer si riavvia per eseguire il flash del BIOS.
7. Il computer verrà riavviato dopo il completamento dell'aggiornamento del BIOS.

Password di sistema e password di installazione

Tabella 22. Password di sistema e password di installazione

Tipo di password	Descrizione
Password del sistema	La password da inserire per accedere al sistema.
Password della configurazione	La password da inserire per accedere ed effettuare modifiche alle impostazioni del BIOS del computer.

È possibile creare una password del sistema e una password della configurazione per proteggere il computer.

 **ATTENZIONE:** Le funzionalità della password forniscono un livello di sicurezza di base per i dati sul computer.

 **ATTENZIONE:** Chiunque può accedere ai dati memorizzati sul computer se non è bloccato o se è lasciato incustodito.

 **N.B.:** La funzionalità della password di sistema e configurazione è disattivata.

Assegnazione di una password di configurazione del sistema.

Prerequisiti

È possibile assegnare una nuova **Password di sistema o amministratore** solo se lo stato è **Non impostato**.

Informazioni su questa attività

Per entrare nell'installazione del sistema, premere F12 immediatamente dopo l'accensione o il riavvio.

Procedura

1. Nella schermata **System BIOS** o **System Setup**, selezionare **Security** e premere Invio.
La schermata **Security** viene visualizzata.
2. Selezionare **System/Admin Password** e creare una password nel campo **Enter the new password**.
Utilizzare le seguenti linee guida per assegnare la password del sistema:
 - Una password può contenere fino a 32 caratteri.
 - Almeno un carattere speciale: ! " # \$ % & ' () * + , - . / : ; < = > ? @ [\] ^ _ ` { | }
 - Numeri da 0 a 9.
 - Lettere maiuscole dalla A alla Z.
 - Lettere minuscole dalla a alla z.
3. Digitare la password di sistema inserita in precedenza nel campo **Confirm new password (Conferma nuova password)** e fare clic su **OK**.
4. Premere Esc e salvare le modifiche come richiesto dal messaggio popup.
5. Premere Y per salvare le modifiche.
Il computer si riavvierà.

Eliminazione o modifica di una password di installazione e di sistema esistente

Prerequisiti

Assicurarsi che **Password Status** sia sbloccato (nella configurazione del sistema) prima di tentare di eliminare o modificare la password del sistema esistente e/o la password di configurazione. Non è possibile eliminare o modificare una password di installazione e di sistema esistente se **Password Status** è impostato su Locked.

Informazioni su questa attività

Per entrare nell'installazione del sistema, premere F12 immediatamente dopo l'accensione o il riavvio.

Procedura

1. Nella schermata **System BIOS** o **System Setup**, selezionare **System Security** e premere Invio. La schermata **System Security (Protezione del sistema)** viene mostrata.
2. Nella schermata **System Security (Protezione del sistema)**, verificare che **Password Status (Sato password)** sia **Unlocked (Sbloccato)**.
3. Selezionare **System Password**, aggiornare o eliminare la password del sistema esistente e premere Invio o Tab.
4. Selezionare **Setup Password**, aggiornare o eliminare la password dell'installazione esistente e premere Invio o Tab.
 **N.B.:** Se vengono modificate la password del sistema e/o della configurazione, reinserire la nuova password quando richiesto. Se vengono eliminate la password del sistema e/o la password della configurazione, confermare l'eliminazione quando richiesto.
5. Premere Esc e un messaggio richiede di salvare le modifiche.
6. Premere Y per salvare le modifiche e uscire dall'installazione del sistema. Il computer si riavvierà.

Cancellazione delle password del BIOS (configurazione del sistema) e del sistema

Informazioni su questa attività

Per cancellare le password di sistema o del BIOS, contattare il supporto tecnico Dell come descritto qui: www.dell.com/contactdell.

-  **N.B.:** Per informazioni su come reimpostare le password di Windows o delle applicazioni, consultare la documentazione che li accompagna.

Cancellazione dell'avviso di intrusione nello chassis

Il computer è dotato di uno switch antintrusione per lo chassis in grado di rilevare ogni volta che il coperchio della base viene rimosso dal sistema. Gli avvisi che informano di eventuali intrusioni possono essere attivati utilizzando il campo **Chassis Intrusion** nel menu **Security** della configurazione del BIOS.

Se l'opzione **Chassis Intrusion** è abilitata, l'opzione **Block Boot Until Cleared** consente di scegliere se impedire il normale avvio del computer fino a quando l'avviso di intrusione non viene cancellato.

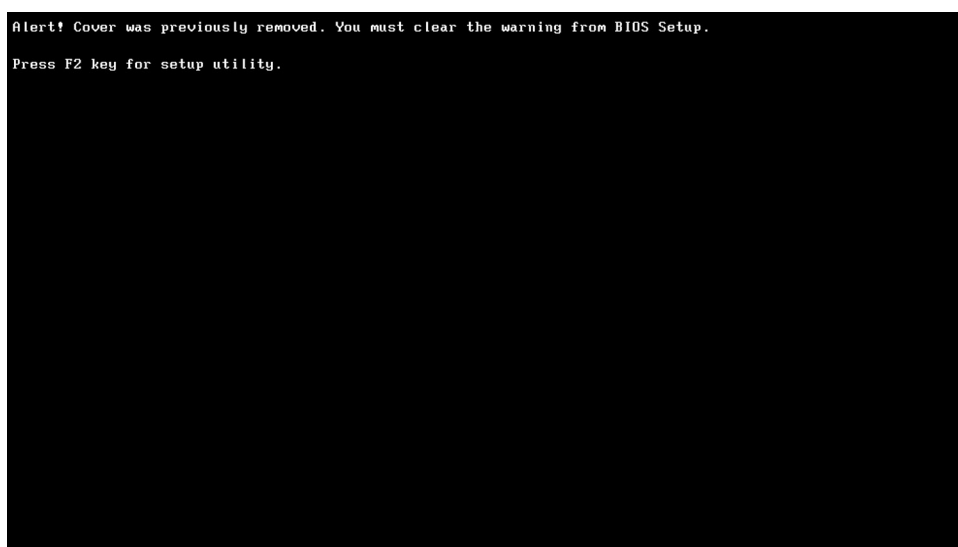
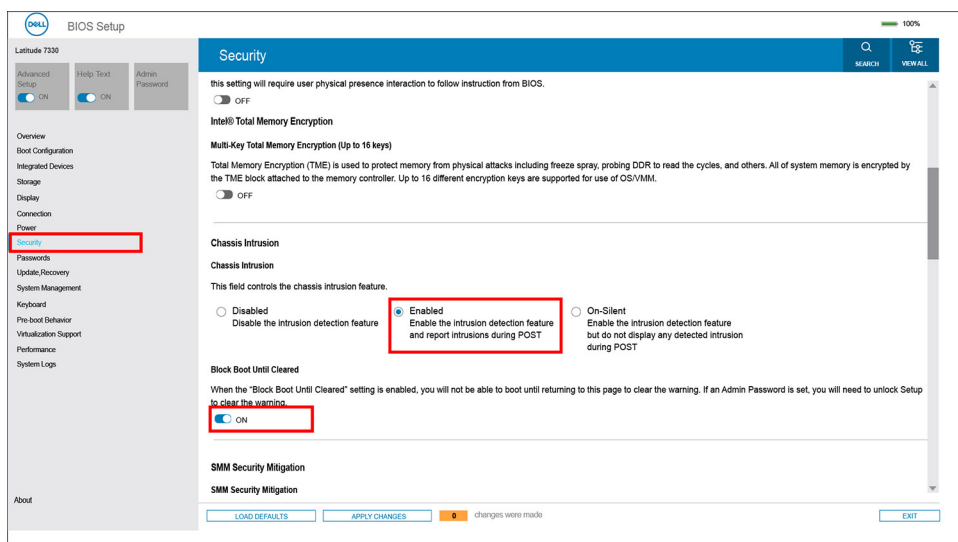

Se l'opzione **Block Boot Until Cleared** è impostata su **OFF**, selezionare **Continue** per avviare normalmente o **BIOS-Setup** per cancellare l'avviso.

N.B.: Se si seleziona l'opzione **Continue**, l'utente continuerà a visualizzare l'avviso ogni volta che il sistema viene acceso fino a quando l'avviso non viene cancellato.

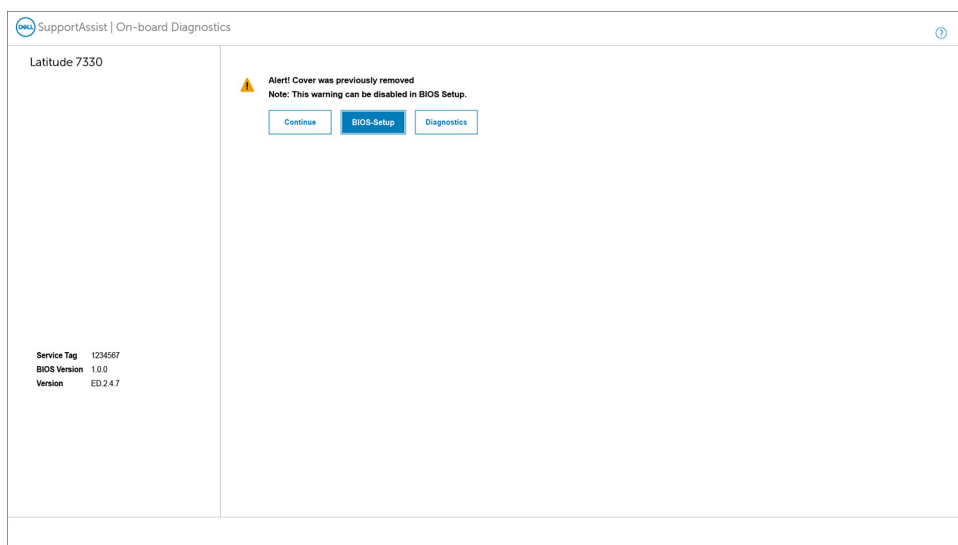

Per cancellare l'avviso, impostare **Clear Intrusion Warning** su **ON** nel menu **Security** della configurazione del BIOS.

DELL BIOS Setup Latitude 7330

Advanced Setup ON Help Text ON Admin Password ON

Overview
Boot Configuration
Integrated Devices
Storage
Display
Connection
Power
Security
Passwords
Update/Recovery
System Management
Keyboard
Pre-boot Behavior
Virtualization Support
Performance
System Logs
About

Security

100%

SEARCH VIEW ALL

this setting will require user physical presence interaction to follow instruction from BIOS.

OFF

Intel® Total Memory Encryption

Multi-Key Total Memory Encryption (Up to 16 keys)

Total Memory Encryption (TME) is used to protect memory from physical attacks including freeze spray, probing DDR to read the cycles, and others. All of system memory is encrypted by the TME block attached to the memory controller. Up to 16 different encryption keys are supported for use of OS/VMM.

OFF

Chassis Intrusion

Chassis Intrusion

This field controls the chassis intrusion feature.

Disabled
Disable the intrusion detection feature

Enabled
Enable the intrusion detection feature and report intrusions during POST

On-Silent
Enable the intrusion detection feature but do not display any detected intrusion during POST

Clear Intrusion Warning

ON

Block Boot Until Cleared

When the "Block Boot Until Cleared" setting is enabled, you will not be able to boot until returning to this page to clear the warning. If an Admin Password is set, you will need to unlock Setup to clear the warning.

ON

LOAD DEFAULTS APPLY CHANGES 0 changes were made EXIT

Risoluzione dei problemi

Trattamento delle batterie agli ioni di litio rigonfie

Come la maggior parte dei notebook, i notebook Dell usano batterie agli ioni di litio. Un tipo di batteria agli ioni di litio è la batteria ai polimeri di ioni di litio. Le batterie ai polimeri di ioni di litio si sono diffuse fortemente negli ultimi anni, diventando uno standard nel settore dell'elettronica in quanto i clienti preferiscono fattori di forma più sottili, specialmente nei nuovi notebook ultrasottili, e una durata maggiore della batteria. La tecnologia delle batterie ai polimeri di ioni di litio può comportare il rischio di rigonfiamento delle celle della batteria.

Una batteria rigonfia può influire negativamente sulle prestazioni del notebook. Per evitare ulteriori danni all'enclosure o ai componenti interni del dispositivo, cosa che potrebbe causare un malfunzionamento, interrompere l'uso del notebook e scaricarlo scollegandolo dall'adattatore CA e lasciando che la carica della batteria si esaurisca.

Le batterie rigonfie non devono essere utilizzate e devono essere sostituite e smaltite nel modo corretto. È consigliabile contattare il supporto prodotti Dell per conoscere le modalità di sostituzione di una batteria rigonfia ai sensi dei termini di garanzia o del contratto di assistenza applicabili, incluse le opzioni di sostituzione disponibili indicate da un tecnico di assistenza autorizzato Dell.

Istruzioni per il trattamento e la sostituzione delle batterie agli ioni di litio sono le seguenti:

- Fare attenzione quando si manipolano le batterie agli ioni di litio.
- Scaricare la batteria prima di rimuoverla dal sistema. Per scaricare la batteria, scollegare l'adattatore CA dal sistema e utilizzarlo con la carica della batteria. Quando il sistema non si accende più alla pressione dell'apposito pulsante, significa che la batteria è completamente scarica.
- Non comprimere, far cadere, danneggiare o perforare la batteria con corpi estranei.
- Non esporre la batteria a temperature elevate né smontarne pacchi e celle.
- Non premere con forza sulla superficie della batteria.
- Non piegare la batteria.
- Non utilizzare strumenti di alcun tipo per fare leva sulla batteria.
- Se una batteria rimane bloccata in un dispositivo in seguito a un rigonfiamento, non tentare di estrarla: perforare, piegare o comprimere una batteria può essere pericoloso.
- Non tentare di riassemblare una batteria danneggiata o rigonfia in un notebook.
- Le batterie rigonfie coperte da garanzia devono essere restituite a Dell in un contenitore di spedizione approvato (fornito da Dell), per conformità alle normative di trasporto. Le batterie gonfie non coperte da garanzia devono essere smaltite presso un centro di riciclo approvato. Contattare il supporto tecnico Dell all'indirizzo <https://www.dell.com/support> per assistenza e ulteriori istruzioni.
- L'uso di una batteria non Dell o incompatibile potrebbe aumentare il rischio di incendio o esplosione. Sostituire la batteria solo con altre batterie compatibili acquistate da Dell che siano progettate per funzionare con il proprio computer Dell. Non utilizzare una batteria proveniente da altri computer. Acquistare sempre batterie autentiche sul sito <https://www.dell.com> o, comunque, direttamente da Dell.

Le batterie agli ioni di litio possono rigonfiarsi per vari motivi, ad esempio l'età, il numero di cicli di ricarica o l'esposizione a temperature elevate. Per ulteriori informazioni su come migliorare le prestazioni e la durata della batteria del notebook e per ridurre al minimo eventuali problemi, cercare Batteria notebook Dell nella risorsa della Knowledge Base all'indirizzo www.dell.com/support.

Diagnostica di verifica di controllo delle prestazioni di sistema al preavvio Dell SupportAssist

Informazioni su questa attività

La diagnostica SupportAssist (o diagnostica di sistema) esegue un controllo completo dell'hardware. La diagnostica di verifica di controllo delle prestazioni di sistema al preavvio Dell SupportAssist è integrata nel BIOS e viene avviata dal BIOS internamente. La diagnostica di sistema integrata offre una serie di opzioni per determinati dispositivi o gruppi di dispositivi che consentono di:

- Eseguire i test automaticamente oppure in modalità interattiva.
- Ripetere i test.
- Mostrare o salvare i risultati dei test.

- Scorrere i test in modo da familiarizzare con opzioni di test aggiuntive per fornire ulteriori informazioni sui dispositivi.
- Visualizzare i messaggi di stato che informano se i test sono stati completati con successo.
- Visualizzare i messaggi di errore che informano dei problemi incontrati durante l'esecuzione del test.

i **N.B.:** Alcuni test per determinati dispositivi richiedono l'interazione dell'utente. Durante l'esecuzione del test di diagnostica, rimanere al computer.

Per ulteriori informazioni, consultare <https://www.dell.com/support/kbdoc/000180971>.

Esecuzione della verifica di prestazioni di sistema al preavvio SupportAssist

Procedura

1. Accendere il computer.
2. Per quando riguarda l'avvio del computer, premere il tasto F12 quando viene visualizzato il logo Dell.
3. Sullo schermo del menu di avvio, selezionare l'opzione **Diagnostica (Diagnostica)**.
4. Fare clic sulla freccia nell'angolo in basso a sinistra.
Viene visualizzata la pagina iniziale della diagnostica.
5. Fare clic sulla freccia nell'angolo in basso a destra per passare all'elenco delle pagine.
Vengono elencati gli elementi rilevati.
6. Se si desidera eseguire un test di diagnostica su un dispositivo specifico, premere Esc e fare clic su **Yes (Sì)** per fermare il test di diagnostica.
7. Selezionare il dispositivo dal pannello sinistro e fare clic su **Run Tests (Esegui i test)**.
8. In caso di problemi, viene visualizzato un messaggio di errore.
Annotare il codice di errore e il numero di convalida, quindi contattare Dell.

Built-in self-test (BIST)

M-BIST

M-BIST (Built In Self-Test) è lo strumento di diagnostica built-in self-test della scheda di sistema che migliora la precisione della diagnostica dei guasti del controller integrato (EC) della scheda di sistema.

i **N.B.:** M-BIST può essere avviato manualmente prima del POST (Power On Self Test).

Come eseguire M-BIST

i **N.B.:** M-BIST deve essere avviato sul sistema da spento, che sia collegato a una sorgente di alimentazione CA o solamente alla batteria.

1. Premere e tenere premuto il tasto **M** sulla tastiera e il **pulsante di accensione** per avviare M-BIST.
2. Tenendo premuti il tasto **M** e il **pulsante di alimentazione**, il LED dell'indicatore della batteria potrebbe mostrare due stati:
 - a. SPENTO: nessun guasto riscontrato nella scheda di sistema
 - b. GIALLO: indica un problema con la scheda di sistema
3. Se si verifica un guasto alla scheda di sistema, il LED di stato della batteria lampeggerà uno dei seguenti codici di errore per 30 secondi:

Tabella 23. Codici di errore LED

Sequenza lampeggiante		Possibile problema
Giallo	Bianco	
2	1	Guasto CPU
2	8	Guasto alla griglia di alimentazione LCD
1	1	Errore di rilevamento TPM

Tabella 23. Codici di errore LED (continua)

Sequenza lampeggiante		Possibile problema
Giallo	Bianco	
2	4	Guasto SPI irreversibile

- Se non si verifica alcun guasto alla scheda di sistema, l'LCD passa attraverso le schermate a tinta unita descritte nella sezione LCD-BIST per 30 secondi e quindi si spegne.

Test della guida di alimentazione LCD (L-BIST)

L-BIST è un miglioramento della diagnostica a unico codice LED di errore e viene avviato automaticamente durante il POST. L-BIST controllerà la griglia di alimentazione LCD. Se non è presente alimentazione all'LCD (es. il circuito L-BIST è guasto), il LED di stato della batteria mostrerà un codice errore [2,8] o un codice errore [2,7].

i **N.B.:** Se L-BIST è guasto, LCD-BIST non può funzionare poiché non verrà fornita alimentazione all'LCD.

Come richiamare il test L-BIST

- Premere il pulsante di accensione per avviare il sistema.
- Se il sistema non si avvia normalmente, osservare il LED di stato della batteria:
 - Se il LED di stato della batteria lampeggia un codice errore [2,7], il cavo del display potrebbe non essere collegato correttamente.
 - Se il LED di stato della batteria mostra un codice errore [2,8], significa che si è verificato un guasto sulla guida di alimentazione LCD della scheda di sistema, quindi l'LCD non riceve alimentazione.
- In alcuni casi, quando viene visualizzato un codice errore [2,7], verificare che il cavo del display sia collegato correttamente.
- Per i casi in cui viene visualizzato un codice errore [2,8], sostituire la scheda di sistema.

Test automatico integrato LCD (BIST)

I notebook Dell dispongono di uno strumento di diagnostica integrato che aiuta a determinare se le anomalie riscontrate siano legate al display LCD, o alla scheda GPU e alle impostazioni del PC.

Quando si notano anomalie del display come sfarfallii, distorsioni, problemi di nitidezza o sfocatura delle immagini, linee orizzontali o verticali, colori sbiaditi o altro, isolare lo schermo LCD eseguendo il test BIST.

Come richiamare il test LCD BIST

- Spegnere il notebook Dell.
- Scollegare eventuali periferiche collegate al notebook. Collegare l'adattatore CA (caricabatterie) al notebook.
- Assicurarsi che il display LCD sia pulito (privo di particelle e polvere sulla superficie).
- Premere e tenere premuto il tasto **D** e **accendere** il PC per accedere alla modalità L-BIST. Continuare a premere il tasto D finché il sistema non si avvia.
- Sul display verranno visualizzati colori a tinta unita e modificheranno il colore dello schermo in nero, bianco, rosso, verde e blu per due volte.
- Successivamente, verranno visualizzati i colori bianco, nero e rosso.
- Ispezionare attentamente lo schermo alla ricerca di eventuali anomalie (come linee, colore sfocato o distorsione sullo schermo).
- Al termine dell'ultimo colore a tinta unita (rosso), il sistema si arresterà.

i **N.B.:** Dell SupportAssist Pre-boot Diagnostics, al momento del lancio, avvia innanzitutto un LCD BIST, attendendo un intervento dell'utente per confermare la funzionalità dello schermo LCD.

Indicatori di diagnostica di sistema

In questa sezione sono elencati gli indicatori di diagnostica di sistema di Latitude 7430.

Tabella 24. Indicatori di diagnostica di sistema

Sequenza lampeggiante		Descrizione del problema	Soluzione consigliata
Giallo	Bianco		
1	1	Errore di rilevamento TPM	Ricollocare la scheda di sistema.
1	2	Errore di aggiornamento SPI irreversibile	Ricollocare la scheda di sistema.
1	5	EC non in grado di programmare i-Fuse	Ricollocare la scheda di sistema.
1	6	Errore generico per tutti gli errori di flusso del codice EC errato	Scollegare tutte le sorgenti di alimentazione (CA, batteria, batteria a bottone) e scaricare l'alimentazione residua tenendo premuto il pulsante di alimentazione per 3-5 secondi.
2	1	Guasto CPU	<ul style="list-style-type: none"> • Eseguire lo strumento di Dell Support Assist/Dell Diagnostics. • Se il problema persiste, sostituire la scheda di sistema.
2	2	Errore della scheda di sistema (inclusi danneggiamento BIOS o errore ROM)	<ul style="list-style-type: none"> • Aggiornare alla versione più recente del BIOS. • Se il problema persiste, sostituire la scheda di sistema.
2	3	Nessuna memoria/RAM rilevata	<ul style="list-style-type: none"> • Verificare che il modulo di memoria sia installato correttamente. • Se il problema persiste, sostituire il modulo di memoria.
2	4	Guasto memoria/RAM	<ul style="list-style-type: none"> • Reimpostare e scambiare i moduli di memoria tra gli slot. • Se il problema persiste, sostituire il modulo di memoria.
2	5	Memoria installata non valida	<ul style="list-style-type: none"> • Reimpostare e scambiare i moduli di memoria tra gli slot. • Se il problema persiste, sostituire il modulo di memoria.
2	6	Scheda di sistema/errore del chipset	Ricollocare la scheda di sistema.
2	7	Guasto LCD (messaggio SBIOS)	Ricollocare il modulo LCD.
2	8	Guasto LCD (rilevamento EC di un guasto alla griglia di alimentazione)	Ricollocare la scheda di sistema.
3	1	Errore batteria CMOS	<ul style="list-style-type: none"> • Reimpostare la connessione della batteria principale.

Tabella 24. Indicatori di diagnostica di sistema (continua)

Sequenza lampeggiante		Descrizione del problema	Soluzione consigliata
Giallo	Bianco		
			<ul style="list-style-type: none"> Se il problema persiste, sostituire la batteria principale.
3	2	Guasto al chip/scheda video o PCI	Ricollocare la scheda di sistema.
3	3	Immagine di ripristino del BIOS non trovata	<ul style="list-style-type: none"> Aggiornare alla versione più recente del BIOS. Se il problema persiste, sostituire la scheda di sistema.
3	4	Immagine di ripristino del BIOS trovata ma non valida	<ul style="list-style-type: none"> Aggiornare alla versione più recente del BIOS. Se il problema persiste, sostituire la scheda di sistema.
3	5	Guasto alla griglia di alimentazione	Ricollocare la scheda di sistema.
3	6	Danneggiamento flash rilevato da SBIOS	<ul style="list-style-type: none"> Premere il pulsante di accensione per più di 25 secondi per eseguire la reimpostazione RTC. Se il problema persiste, sostituire la scheda di sistema. Scollegare tutte le sorgenti di alimentazione (CA, batteria, batteria a bottone) e scaricare l'alimentazione residua tenendo premuto il pulsante di accensione per 3-5 secondi per assicurare che tutta l'energia sia scaricata. Eseguire "Ripristino del BIOS da USB", le istruzioni si trovano nel sito web del supporto Dell. Se il problema persiste, sostituire la scheda di sistema.
3	7	Timeout in attesa che ME risponda al messaggio HECI	Ricollocare la scheda di sistema.

i **N.B.:** LED lampeggianti 3-3-3 su LED di blocco (Bloc Maiusc o Bloc Num), LED del pulsante di accensione (senza lettore di impronte digitali) e LED di diagnostica indicano che non è stato possibile fornire l'input durante il test del pannello LCD nella diagnostica di controllo delle prestazioni del sistema preavvio di Dell SupportAssist.

Ripristino del sistema operativo

Quando il computer non è in grado di avviare il sistema operativo anche dopo tentativi ripetuti, si avvia automaticamente Dell SupportAssist OS Recovery.

Dell SupportAssist OS Recovery è uno strumento stand-alone preinstallato su tutti i computer Dell dotati del sistema operativo Windows. Il servizio è costituito da strumenti per diagnosticare e risolvere i problemi che possono verificarsi prima che il sistema avvii il sistema operativo. Esso consente di diagnosticare i problemi hardware, riparare il computer, eseguire il backup dei file o ripristinare il computer allo stato di fabbrica.

È anche possibile scaricarlo dal sito web del supporto Dell per risolvere i problemi del computer, in caso non riesca ad avviare il sistema operativo per problemi software e hardware.

Per ulteriori informazioni su Dell SupportAssist OS Recovery, consultare la *Guida per l'utente di Dell SupportAssist OS Recovery* all'indirizzo www.dell.com/serviceabilitytools. Cliccare su **SupportAssist**, quindi fare clic su **SupportAssist OS Recovery**.

Reimpostazione dell'orologio in tempo reale

La funzione di reimpostazione dell'orologio in tempo reale consente all'utente o al tecnico dell'assistenza di ripristinare i sistemi Dell da determinate situazioni di assenza del POST/di avvio/di alimentazione. Il ponticello legacy abilitato per la reimpostazione RTC è stato ritirato su questi modelli.

Avviare il reset RTC con il sistema spento e collegato all'alimentazione CA. Tenere premuto il pulsante di alimentazione per trenta (30) secondi

. La reimpostazione dell'orologio in tempo reale avviene dopo aver rilasciato il pulsante di alimentazione.

Opzioni di supporti di backup e ripristino

Si consiglia di creare un'unità di ripristino per individuare e risolvere i potenziali problemi di Windows. Dell propone varie opzioni di ripristino del sistema operativo Windows sul PC.. Per ulteriori informazioni: Vedere [Opzioni Dell di supporti di backup e ripristino di Windows](#).

Ciclo di alimentazione WiFi

Informazioni su questa attività

Se il computer non è in grado di accedere a Internet a causa di problemi alla connettività WiFi, è possibile eseguire una procedura di ciclo di alimentazione WiFi. La procedura seguente fornisce le istruzioni su come eseguire un ciclo di alimentazione WiFi.

 **N.B.:** Alcuni ISP (Internet Service Provider) offrono un dispositivo combo modem/router.

Procedura

1. Spegnerne il computer.
2. Spegnerne il modem.
3. Spegnerne il router senza fili.
4. Attendere circa 30 secondi.
5. Accendere il router senza fili.
6. Accendere il modem.
7. Accendere il computer.

Drenare l'energia residua (eseguire hard reset)

Informazioni su questa attività

L'energia residua è l'elettricità statica che rimane nel computer anche dopo averlo spento e aver rimosso la batteria.

Per la propria sicurezza e per proteggere i componenti elettronici sensibili del computer, si richiede di drenare l'energia residua pulci prima di rimuovere o sostituire eventuali componenti del computer.

Il drenaggio dell'energia residua, noto anche come esecuzione di un "hard reset", è anche un passaggio di risoluzione dei problemi più comuni se il computer non si accende o non avvia il sistema operativo.

Per drenare l'energia residua (eseguire un hard reset)

Procedura

1. Spegner il computer.
2. Scollegare l'adattatore per l'alimentazione dal computer.
3. Rimuovere il coperchio della base.
4. Rimuovere la batteria.
5. Tenere premuto il pulsante di accensione per 20 secondi per prosciugare l'energia residua.
6. Installare la batteria.
7. Installare il coperchio della base.
8. Collegare l'adattatore per l'alimentazione al computer.
9. Accendere il computer.





N.B.: Per ulteriori informazioni sull'esecuzione di un riavvio forzato, cercare nella risorsa della Knowledge Base all'indirizzo www.dell.com/support.

Come ottenere assistenza e contattare Dell

Risorse di self-help

È possibile richiedere informazioni e assistenza su prodotti e servizi Dell mediante l'utilizzo delle seguenti risorse self-help:

Tabella 25. Risorse di self-help

Risorse di self-help	Posizione delle risorse
Informazioni su prodotti e servizi Dell	www.dell.com
App My Dell	
Suggerimenti	
Contattare il supporto	In Windows Search, digitare Contact Support , quindi premere Invio .
Guida in linea per il sistema operativo	www.dell.com/support/windows www.dell.com/support/linux
È possibile accedere a soluzioni, diagnostica, driver e download di massimo livello e scoprire altre informazioni sul computer tramite video, manuali e documenti.	Il computer Dell è identificato in modo univoco da un codice di matricola o da un codice di servizio rapido. Per visualizzare le risorse di supporto rilevanti per il computer Dell, si consiglia di immettere il codice di matricola o il codice di servizio rapido in www.dell.com/support . Per ulteriori informazioni su come trovare il codice di matricola per il computer, consultare individuare il codice di matricola del computer .
Articoli della Knowledge Base di Dell su una vasta gamma di problematiche relative al computer.	<ol style="list-style-type: none"> 1. Accedere al sito web www.dell.com/support. 2. Nella barra dei menu nella parte superiore della pagina di supporto, selezionare supporto > Knowledge base. 3. Nel campo Ricerca della pagina Knowledge Base, digitare la parola chiave, l'argomento o il numero di modello, quindi cliccare su o toccare l'icona di ricerca per visualizzare gli articoli correlati.

Come contattare Dell

Per contattare Dell per problemi relativi a vendita, supporto tecnico o assistenza clienti, visitare il sito Web www.dell.com/contactdell.

i **N.B.:** La disponibilità varia in base al Paese/all'area geografica e al prodotto, e alcuni servizi possono non essere disponibili nel proprio Paese/area geografica.

i **N.B.:** Se non si dispone di una connessione Internet attiva, le informazioni di contatto sono indicate sulla fattura di acquisto, sulla distinta di imballaggio, sulla bolla o sul catalogo dei prodotti Dell.