

SOMMARIO

1. AVVERTENZE FONDAMENTALI PER LA SICUREZZA	7
2. AVVERTENZE DI SICUREZZA	8
2.1 Simbologia utilizzata nelle presenti istruzioni.....	8
2.2 Uso conforme alla destinazione.....	8
2.3 Istruzioni per l'uso.....	8
3. INTRODUZIONE	8
3.1 Lettere tra parentesi.....	8
3.2 Problemi e riparazioni.....	8
4. DESCRIZIONE	9
4.1 Descrizione dell'apparecchio.....	9
4.2 Descrizione del pannello di controllo.....	9
4.3 Descrizione degli accessori.....	9
4.4 Descrizione del contenitore latte.....	9
5. OPERAZIONI PRELIMINARI	9
5.1 Controllo dell'apparecchio.....	9
5.2 Installazione dell'apparecchio.....	9
5.3 Collegamento dell'apparecchio.....	10
5.4 Prima messa in funzione dell'apparecchio.....	10
6. ACCENSIONE DELL'APPARECCHIO	10
7. SPEGNIMENTO DELL'APPARECCHIO	10
8. IMPOSTAZIONI DEL MENÙ	11
8.1 Decalcificazione.....	11
8.2 Regola ora.....	11
8.3 Autospegnimento.....	11
8.4 Autoaccensione.....	11
8.5 Impostazione della temperatura.....	11
8.6 Risparmio energetico.....	11
8.7 Impostazione della durezza dell'acqua.....	12
8.8 Impostazione della lingua.....	12
8.9 Installa filtro.....	12
8.10 Rimuovi filtro.....	12
8.11 Sostituzione del filtro.....	12
8.12 Valori di fabbrica (reset).....	12
8.13 Funzione di statistica.....	12
9. RISCIAQUO	12
10. PREPARAZIONE DEL CAFFÈ	12
10.1 Selezione del gusto del caffè.....	12
10.2 Selezione della quantità di caffè in tazza.....	13
10.3 Regolazione del macinacaffè.....	13
10.4 Consigli per un caffè più caldo.....	13
10.5 Preparazione del caffè utilizzando il caffè in chicchi.....	13

10.6 Preparazione del caffè utilizzando il caffè pre-macinato.....	14
11. PREPARAZIONE DI BEVANDE CON LATTE	14
11.1 Riempire e agganciare il contenitore latte.....	14
11.2 Regolare la quantità di schiuma.....	14
11.3 Preparazione del cappuccino.....	14
11.4 Preparazione del latte schiumato (senza caffè).....	15
11.5 Preparazione del latte non schiumato (senza caffè).....	15
12. PULIZIA DEL CONTENITORE LATTE DOPO OGNI USO	15
12.1 Programmare le quantità di caffè e di latte in tazza per il cappuccino o il latte.....	15
13. PREPARAZIONE DELL'ACQUA CALDA	15
13.1 Modifica della quantità di acqua erogata automaticamente.....	15
14. PULIZIA	16
14.1 Pulizia della macchina.....	16
14.2 Pulizia del circuito interno della macchina.....	16
14.3 Pulizia del contenitore dei fondi di caffè.....	16
14.4 Pulizia della vaschetta raccogli gocce e della vaschetta raccogli-condensa.....	16
14.5 Pulizia dell'interno della macchina.....	16
14.6 Pulizia del serbatoio acqua.....	17
14.7 Pulizia dei beccucci erogatore caffè.....	17
14.8 Pulizia dell'imbuto per l'introduzione del caffè pre-macinato.....	17
14.9 Pulizia dell'infusore.....	17
14.10 Pulizia del contenitore latte.....	17
14.11 Pulizia dell'ugello acqua calda/vapore.....	18
15. DECALCIFICAZIONE	18
16. PROGRAMMAZIONE DELLA DUREZZA DELL'ACQUA	19
16.1 Misurazione della durezza dell'acqua.....	19
16.2 Impostazione durezza acqua.....	19
17. FILTRO ADDOLCITORE	19
17.1 Installazione del filtro.....	19
17.2 Sostituzione del filtro.....	20
17.3 Rimozione del filtro.....	20
18. DATI TECNICI	20
19. SMALTIMENTO	20
20. MESSAGGI VISUALIZZATI SUL DISPLAY	21
21. RISOLUZIONE DEI PROBLEMI	22

1. AVVERTENZE FONDAMENTALI PER LA SICUREZZA

- L'apparecchio non può essere utilizzato da persone (incluso i bambini) con ridotte capacità fisiche, sensoriali o mentali o con mancanza di esperienza e di conoscenza, a meno che non siano sorvegliati o istruiti all'utilizzo in sicurezza dell'apparecchio da una persona responsabile per la loro sicurezza.
- I bambini devono essere sorvegliati per assicurarsi che non giochino con l'apparecchio.
- La pulizia e la manutenzione destinata ad essere effettuata dall'utilizzatore non deve essere effettuata da bambini senza sorveglianza.
- Per la pulizia non immergere mai la macchina nell'acqua.
- Questo apparecchio è destinato esclusivamente all'uso domestico. Non è previsto l'uso in: ambienti adibiti a cucina per il personale di negozi, uffici e altre aree di lavoro, agriturismi, hotel, motel e altre strutture ricettive, affitta camere.
- In caso di danni alla spina o al cavo di alimentazione, farli sostituire esclusivamente dall'Assistenza Tecnica, in modo da prevenire ogni rischio.

SOLO PER MERCATI EUROPEI:

- Questo apparecchio può essere utilizzato da bambini di età da 8 anni in su se sotto sorveglianza oppure se hanno ricevuto delle istruzioni riguardanti l'utilizzo dell'apparecchio in sicurezza e se capiscono i pericoli implicati. Le operazioni di pulizia e di manutenzione da parte dell'utilizzatore non devono essere effettuate dai bambini a meno che non abbiano un'età superiore 8 anni e operino sotto sorveglianza. Tenere l'apparecchio e il suo cavo fuori dalla portata dei bambini con età inferiore agli 8 anni.
- L'apparecchio può essere utilizzato da persone con ridotte capacità fisiche, sensoriali o mentali o con mancanza di esperienza e di conoscenza se hanno una sorveglianza oppure se hanno ricevuto delle istruzioni a riguardo dell'uso in sicurezza dell'apparecchio e capiscono i pericoli implicati.
- I bambini non devono giocare con l'apparecchio.
- Scollegare sempre l'apparecchio dall'alimentazione se lasciato incustodito e prima di montarlo, smontarlo o pulirlo.



Le superfici che riportano questo simbolo diventano calde durante l'utilizzo (il simbolo è presente solo in alcuni modelli).

2. AVVERTENZE DI SICUREZZA

2.1 Simbologia utilizzata nelle presenti istruzioni

Le avvertenze importanti recano questi simboli. È assolutamente necessario osservare queste avvertenze.



Pericolo!

La mancata osservanza può essere o è causa di lesioni da scossa elettrica con pericolo per la vita.



Attenzione!

La mancata osservanza può essere o è causa di lesioni o di danni all'apparecchio.



Pericolo Scottature!

La mancata osservanza può essere o è causa di scottature o di ustioni.



Nota Bene:

Questo simbolo evidenzia consigli ed informazioni importanti per l'utente.



Pericolo!

Poiché l'apparecchio funziona a corrente elettrica, non si può escludere che generi scosse elettriche.

Attenersi quindi alle seguenti avvertenze di sicurezza:

- Non toccare l'apparecchio con le mani o i piedi bagnati.
- Non toccare la spina con le mani bagnate.
- Assicurarsi che la presa di corrente utilizzata sia sempre liberamente accessibile, perché solo così si potrà staccare la spina all'occorrenza.
- Se si vuole staccare la spina dalla presa, agire direttamente sulla spina. Non tirare mai il cavo perché potrebbe danneggiarsi.
- Per scollegare completamente l'apparecchio, staccare la spina dalla presa di corrente.
- In caso di guasti all'apparecchio, non tentare di ripararli. Spegnerne l'apparecchio, staccare la spina dalla presa e rivolgersi all'Assistenza Tecnica.
- Prima di qualsiasi operazione di pulizia, spegnere la macchina, staccare la spina dalla presa di corrente e lasciar raffreddare la macchina.



Attenzione:

Conservare il materiale dell'imballaggio (sacchetti di plastica, polistirolo espanso) fuori dalla portata dei bambini.



Pericolo Scottature!

Questo apparecchio produce acqua calda e quando è in funzione può formarsi del vapore acqueo.

Prestare attenzione di non venire in contatto con spruzzi d'acqua o vapore caldo.

Quando l'apparecchio è in funzione, il ripiano poggia tazze (A3) potrebbe scaldarsi.

2.2 Uso conforme alla destinazione

Questo apparecchio è costruito per la preparazione del caffè e per riscaldare bevande.

Ogni altro uso è da considerarsi improprio e quindi pericoloso. Il costruttore non risponde per danni derivanti da un uso improprio dell'apparecchio.

2.3 Istruzioni per l'uso

Leggere attentamente queste istruzioni prima di utilizzare l'apparecchio. Il mancato rispetto di queste istruzioni può essere fonte di lesioni e di danni all'apparecchio.

Il costruttore non risponde per danni derivanti dal mancato rispetto di queste istruzioni per l'uso.



Nota Bene:

Conservare accuratamente queste istruzioni. Qualora l'apparecchio venga ceduto ad altre persone, consegnare loro anche queste istruzioni per l'uso.

3. INTRODUZIONE

Grazie per aver scelto la macchina automatica per caffè e cappuccino.

Vi auguriamo buon divertimento con il vostro nuovo apparecchio. Prendetevi un paio di minuti per leggere le presenti istruzioni per l'uso. Eviterete così di incorrere in pericoli o di danneggiare la macchina.

3.1 Lettere tra parentesi

Le lettere tra parentesi corrispondono alla legenda riportata nella Descrizione dell'apparecchio (pag. 2-3).

3.2 Problemi e riparazioni

In caso di problemi, cercare prima di tutto di risolverli seguendo le avvertenze riportate nei capitoli "20. Messaggi visualizzati sul display" e "21. Risoluzione dei problemi".

Se queste risultassero inefficaci o per ulteriori chiarimenti, si consiglia consultare l'assistenza clienti telefonando al numero indicato nel foglio "Assistenza clienti" allegato.

Se il Vostro paese non è tra quelli elencati nel foglio, telefonare al numero indicato nella garanzia. Per eventuali riparazioni, rivolgersi esclusivamente all'Assistenza Tecnica De'Longhi. Gli indirizzi sono riportati nel certificato di garanzia allegato alla macchina

4. DESCRIZIONE

4.1 Descrizione dell'apparecchio









(pag. 3 - A)

- A1. Pannello di controllo
- A2. Manopola regolazione del grado di macinatura
- A3. Ripiano per tazze
- A4. Coperchio del contenitore per i chicchi
- A5. Coperchio imbuto caffè pre-macinato
- A6. Imbuto per l'introduzione del caffè pre-macinato
- A7. Contenitore per chicchi
- A8. Interruttore generale
- A9. Sede connettore cavo alimentazione
- A10. Serbatoio dell'acqua
- A11. Sportello infusore
- A12. Infusore
- A13. Erogatore caffè (regolabile in altezza)
- A14. Contenitore per i fondi di caffè
- A15. Vaschetta raccogli-condensa
- A16. Vassoio poggia tazze
- A17. Indicatore livello acqua della vaschetta raccogli-gocce
- A18. Vaschetta raccogli gocce
- A19. Ugello acqua calda e vapore

4.2 Descrizione del pannello di controllo

(pag. 2 - B)

Alcuni tasti del pannello hanno una doppia funzione: questa viene segnalata tra parentesi, all'interno della descrizione.

- B1. Display: guida l'utente nell'utilizzo dell'apparecchio
- B2. Tasto  : per accendere o spegnere la macchina
- B3. Tasto **MENU** : per accedere al menù (Quando si accede al MENU' programmazione, ha la funzione di tasto "ESC": si preme per uscire dalla funzione selezionata e ritornare al menù principale)
- B4. Tasto  per erogare vapore per la preparazione di bevande a base di latte (Quando si accede al MENU' programmazione, ha la funzione di tasto <: si preme per scorrere indietro)
- B5. Tasto  : per effettuare un risciacquo (Quando si accede al MENU' programmazione, ha la funzione di tasto >: si preme per scorrere avanti)
- B6. Tasto  : per preparare il caffè utilizzando caffè pre-macinato (Quando si accede al MENU': tasto "OK", si preme per confermare la voce scelta)
- B7. Tasto selezione aroma  : premere per selezionare il gusto del caffè
- B8. Tasto  : per preparare 1 tazza di caffè "ristretto"
- B9. Tasto  : per preparare 2 tazze di caffè "ristretto"
- B10. Tasto **CAPPUCCINO** : per preparare 1 tazza di cappuccino o latte schiumato
- B11. Tasto  : per preparare 1 tazza di caffè "lungo"
- B12. Tasto  : per preparare 2 tazze di caffè "lungo"

4.3 Descrizione degli accessori

(pag. 2 - C)

- C1. Striscia reattiva
- C2. Misurino dosatore
- C3. Decalcificante
- C4. Filtro addolcitore
- C5. Pennello
- C6. Erogatore acqua
- C7. Cavo alimentazione

4.4 Descrizione del contenitore latte

(pag. 2 - D)

- D1. Manopola regolazione schiuma
- D2. Coperchio contenitore latte
- D3. Contenitore latte
- D4. Tubo pescaggio latte
- D5. Tubo erogazione latte schiumato (regolabile)

5. OPERAZIONI PRELIMINARI

5.1 Controllo dell'apparecchio

Dopo aver tolto l'imballaggio, assicurarsi dell'integrità dell'apparecchio e della presenza di tutti gli accessori. Non utilizzare l'apparecchio in presenza di danni evidenti. Rivolgersi all'Assistenza Tecnica De'Longhi.

5.2 Installazione dell'apparecchio

Attenzione!

Quando si installa l'apparecchio si devono osservare le seguenti avvertenze di sicurezza:

- L'apparecchio emette calore nell'ambiente circostante. Dopo aver posizionato l'apparecchio sul piano di lavoro, verificare che rimanga uno spazio libero di almeno 3 cm tra le superfici dell'apparecchio, le parti laterali e la parte posteriore, ed uno spazio libero di almeno 15 cm sopra la macchina di caffè.
- L'eventuale penetrazione di acqua nell'apparecchio potrebbe danneggiarlo. Non posizionare l'apparecchio in prossimità di rubinetti dell'acqua o di lavandini.
- L'apparecchio potrebbe danneggiarsi se l'acqua al suo interno si ghiaccia. Non installare l'apparecchio in un ambiente dove la temperatura può scendere al di sotto del punto di congelamento.
- Sistemare il cavo di alimentazione (C7) in modo che non venga danneggiato da spigoli taglienti o dal contatto con superfici calde (ad es. piastre elettriche).

5.3 Collegamento dell'apparecchio



Attenzione!

Assicurarsi che la tensione della rete elettrica corrisponda a quella indicata nella targa dati sul fondo dell'apparecchio.

Collegare l'apparecchio solo ad una presa di corrente installata a regola d'arte avente una portata minima di 10A e dotata di efficiente messa a terra.

In caso di incompatibilità tra la presa e la spina dell'apparecchio, fare sostituire la presa con un'altra di tipo adatto, da personale qualificato.

5.4 Prima messa in funzione dell'apparecchio



Nota Bene:

- La macchina è stata controllata in fabbrica utilizzando del caffè per cui è del tutto normale trovare qualche traccia di caffè nel macinino. È garantito comunque che questa macchina è nuova.
- Si consiglia di personalizzare al più presto la durezza dell'acqua seguendo la procedura descritta nel capitolo "16. Programmazione della durezza dell'acqua".

1. Inserire il connettore del cavo alimentazione (C7) nella sua sede sul retro dell'apparecchio (A9), collegare l'apparecchio alla rete elettrica (fig. 1) e assicurarsi che l'interruttore generale (A8), posto sul retro dell'apparecchio sia premuto (fig. 2).

È necessario selezionare la lingua desiderata (le lingue si alternano ogni 3 secondi circa):

2. quando compare l'italiano, premere per alcuni secondi il tasto  (B6- fig. 3) fino a quando sul display (B1) compare il messaggio: "ITALIANO installato".

Procedere quindi seguendo le istruzioni indicate sul display dall'apparecchio stesso:

3. "RIEMPIRE SERBATOIO": estrarre il serbatoio dell'acqua (A10), riempirlo fino alla linea MAX con acqua fresca (fig. 4A), reinserire quindi il serbatoio stesso (fig. 4B).
4. "INSERIRE EROGATORE ACQUA": Controllare che l'erogatore acqua calda (C6) sia inserito sull'ugello e posizionare sotto l'erogatore acqua un contenitore con capienza minima di 100 ml (fig. 5).
5. Sul display appare la scritta "Acqua calda Conferma?";
6. Premere il tasto  per confermare: l'apparecchio eroga acqua e poi si spegne automaticamente.

Ora la macchina da caffè è pronta per il normale utilizzo.



Nota Bene:

- Al primo utilizzo è necessario fare 4-5 caffè o 4-5 cappuccini prima che la macchina cominci a dare un risultato soddisfacente.

6. ACCENSIONE DELL'APPARECCHIO



Nota Bene:

Prima di accendere l'apparecchio, accertarsi che l'interruttore generale (A8), posto sul retro dell'apparecchio, sia premuto (fig. 2).

Ad ogni accensione, l'apparecchio esegue automaticamente un ciclo di preriscaldamento e di risciacquo che non può essere interrotto. L'apparecchio è pronto all'uso solo dopo l'esecuzione di questo ciclo.



Pericolo Scottature!

Durante il risciacquo, dai beccucci dell'erogatore del caffè (A13) fuoriesce un po' di acqua calda che sarà raccolta nella vaschetta raccogliocce (A18). Prestare attenzione a non venire in contatto con spruzzi d'acqua.

- Per accendere l'apparecchio, premere il tasto  (B2) (fig. 6): sul display (B1) compare il messaggio "Riscaldamento Attendere prego".

Una volta completato il riscaldamento, l'apparecchio mostra un altro messaggio: "Risciacquo"; in questo modo, oltre a riscaldare la caldaia, l'apparecchio procede a far scorrere l'acqua calda nei condotti interni perché anch'essi si riscaldino.

L'apparecchio è in temperatura quando sul display compare il messaggio "Pronta all'uso" ed il gusto selezionato.

7. SPEGNIMENTO DELL'APPARECCHIO

Ad ogni spegnimento, l'apparecchio esegue un risciacquo automatico, che non può essere interrotto.



Pericolo Scottature!

Durante il risciacquo, dai beccucci dell'erogatore del caffè (A13) fuoriesce un po' di acqua calda.

Prestare attenzione a non venire in contatto con spruzzi d'acqua.

Per spegnere l'apparecchio, premere il tasto  (B2-fig. 6). L'apparecchio esegue il risciacquo e poi si spegne (stand-by).



Nota Bene:

Se l'apparecchio non viene utilizzato per periodi prolungati, disconnettere l'apparecchio dalla rete elettrica:

- spegnere prima l'apparecchio premendo il tasto  (fig. 6);
- premere l'interruttore generale (A8) (fig. 2).



Attenzione!

Non premere mai l'interruttore generale quando l'apparecchio è acceso.





8. IMPOSTAZIONI DEL MENU'

8.1 Decalcificazione

Per le istruzioni relative alla decalcificazione, fare riferimento al capitolo "15. Decalcificazione".

8.2 Regola ora

Se si desidera regolare l'ora sul display (B1), procedere come segue:

1. Premere il tasto **MENU'** (B3) per entrare nel menù;
2. Premere il tasto  (B4) o  (B5) finché appare sul display (B1) la scritta "Regola ora";
3. Premere il tasto  (B6);
4. Premere il tasto  o  per modificare le ore;
5. Premere il tasto  per confermare;
6. Premere il tasto  o  per modificare i minuti;
7. Premere il tasto  per confermare.

L'ora è così impostata: premere quindi il tasto **MENU'** per uscire dal menù.

8.3 Autospegnimento

È possibile impostare l'autospegnimento per fare in modo che l'apparecchio si spenga dopo 15 o 30 minuti oppure dopo 1, 2 o 3 ore.

1. Premere il tasto **MENU'** (B3) per entrare nel menù;
2. Premere il tasto  (B4) o  (B5) finché appare sul display (B1) la scritta "Autospegnimento";
3. Premere il tasto  (B6);
4. Premere il tasto  o  finché compare il numero di ore di funzionamento desiderato (15 o 30 minuti, oppure dopo 1, 2 o 3 ore);
5. Premere il tasto  per confermare.







L'autospegnimento è così riprogrammato: premere quindi il tasto **MENU'** per uscire dal menù.

8.4 Autoaccensione



È possibile impostare l'ora di autoaccensione in modo da trovare l'apparecchio pronto all'uso all'ora desiderata (per esempio al mattino) e poter subito fare il caffè.

Nota Bene:

Perché questa funzione si attivi, è necessario che l'ora sia già stata impostata correttamente.

1. Premere il tasto **MENU'** (B3) per entrare nel menù;
2. Premere il tasto  (B4) o  (B5) finché appare sul display (B1) la scritta "Autoaccensione";
3. Premere il tasto  (B6): sul display compare la scritta "Attiva?";
4. Premere il tasto  per confermare;
5. Premere il tasto  o  per scegliere le ore;
6. Premere il tasto  per confermare;
7. Premere il tasto  o  per modificare i minuti;

8. Premere il tasto  per confermare;
 9. Premere quindi il tasto **MENU'** per uscire dal menù.
- Una volta confermato l'orario, l'attivazione dell'autoaccensione è segnalata sul display dal simbolo  che viene visualizzato accanto all'ora e sotto la voce del menù Autoaccensione.
- Per disattivare la funzione:

1. Selezionare nel menù la voce autoaccensione;
 2. Premere il tasto  : sul display compare la scritta "Disattiva?";
 3. Premere il tasto  per confermare.
- Il display non visualizza più il simbolo .

8.5 Impostazione della temperatura

Se si desidera modificare la temperatura dell'acqua (bassa, media, alta, massima) con cui viene erogato il caffè, procedere come segue:

1. Premere il tasto **MENU'** (B3) per entrare nel menù;
2. Premere il tasto  (B4) o  (B5) finché appare sul display (B1) la scritta "Imposta Temperatura";
3. Premere il tasto  (B6);
4. Premere il tasto  o  finché la temperatura desiderata (bassa, media, alta, massima) è visualizzata sul display;
5. Premere il tasto  per confermare.

La temperatura è così riprogrammata: premere quindi il tasto **MENU'** per uscire dal menù.

8.6 Risparmio energetico

Con questa funzione è possibile attivare o disattivare la modalità di risparmio energetico. Quando la funzione è attiva, garantisce un minor consumo energetico, in accordo con le normative europee vigenti.

L'attivazione della modalità di risparmio energetico è segnalata da un asterisco sotto la voce "Risparmio energetico".

1. Premere il tasto **MENU'** (B3) per entrare nel menù;
2. Premere il tasto  (B4) o  (B5) finché appare sul display (B1) la scritta "Risparmio energetico";
3. Premere il tasto  (B6): sul display compare la scritta "Attiva?" o "Disattiva?";
4. Premere il tasto  per attivare o disattivare la modalità di risparmio energetico;

Premere quindi il tasto **MENU'** per uscire dal menù.

Quando la funzione è attivata, sul display compare, dopo un periodo di inattività, la scritta "Risparmio energetico".

Nota Bene:







In modalità di risparmio energetico la macchina potrebbe richiedere alcuni secondi di attesa prima di erogare il primo caffè, perché deve preriscaldarsi.

8.7 Impostazione della durezza dell'acqua

Per le istruzioni relative all'impostazione della durezza dell'acqua, fare riferimento al capitolo "16. Programmazione della durezza dell'acqua".

8.8 Impostazione della lingua

Se si desidera modificare la lingua sul display, procedere come segue:

1. Premere il tasto **MENU'** (B3) per entrare nel menù;
2. Premere il tasto  (B4) o  (B5) finché appare sul display (B1) la scritta "Imposta lingua";
3. Premere il tasto  (B6);
4. Premere il tasto  o  finché la lingua desiderata è visualizzata sul display;
5. Premere il tasto  per confermare;

La lingua è così selezionata: premere quindi il tasto **MENU'** per uscire dal menù.

8.9 Installa filtro

Per le istruzioni relative all'installazione del filtro (C4), fare riferimento al paragrafo "17.1 Installazione del filtro".

8.10 Rimuovi filtro

Per le istruzioni relative alla rimozione del filtro (C4), fare riferimento al paragrafo "17.3 Rimozione del filtro".

8.11 Sostituzione del filtro

Per le istruzioni relative alla sostituzione del filtro (C4), fare riferimento al paragrafo "17.2 Sostituzione del filtro".



8.12 Valori di fabbrica (reset)



Con questa funzione si ripristinano tutti i settaggi del menù e tutte le programmazioni delle quantità ritornando ai valori di fabbrica (tranne la lingua, che rimane quella già impostata).

1. Premere il tasto **MENU'** (B3) per entrare nel menù;
2. Premere il tasto  (B4) o  (B5) finché appare sul display (B1) la scritta "Valori Di Fabbrica";
3. Premere il tasto  (B6);
4. Il display visualizza la scritta "Conferma?";
5. Premere il tasto  per confermare e uscire.

8.13 Funzione di statistica

Con questa funzione si visualizzano i dati statistici della macchina. Per visualizzarli, procedere come segue:

1. Premere il tasto **MENU'** (B3) per entrare nel menù;
2. Premere il tasto  (B4) o  (B5) finché appare sul display (B1) la scritta "Statistica";
3. Premere il tasto  (B6);

4. Premendo il tasto  o , è possibile verificare:
 - quanti caffè sono stati erogati;
 - quante decalcificazioni sono state effettuate;
 - quanti litri d'acqua sono stati complessivamente erogati;
 - quante volte è stato sostituito il filtro acqua;
 - il numero di bevande con latte erogate (CAPPUCCINO).
5. Premere quindi 2 volte il tasto  per uscire dal menù.

9. RISCIACCQUO

Con questa funzione è possibile far uscire acqua calda dall'erogatore caffè (A13) e, se inserito, dall'erogatore acqua calda (C6) in modo da pulire e riscaldare il circuito interno della macchina. Posizionare sotto l'erogatore caffè e sotto l'erogatore acqua calda un recipiente con capacità minima 100ml (fig. 5).



Pericolo Scottature!

Non lasciare la macchina senza sorveglianza durante l'erogazione di acqua calda.

Per attivare questa funzione procedere come segue:

1. Premere il tasto  (B5);
2. Dopo qualche secondo, prima dall'erogatore caffè e successivamente dall'erogatore acqua calda (se inserito), esce acqua calda che pulisce e riscalda il circuito interno della macchina: sul display (B1) compare la scritta "RISCIACCQUO" ed una barra di progressione che si riempie man mano che la preparazione procede;
3. Per interrompere la funzione premere un qualsiasi tasto o attendere l'interruzione automatica.



Nota Bene:

- Per periodi di inutilizzo superiori a 3-4 giorni è vivamente consigliato, una volta riaccesa la macchina, erogare 2/3 risciacqui prima di utilizzarla;
- E' normale che, dopo aver eseguito tale funzione, ci sia dell'acqua nel contenitore dei fondi di caffè (A14).

10. PREPARAZIONE DEL CAFFÈ

10.1 Selezione del gusto del caffè

La macchina è preimpostata in fabbrica per erogare caffè con gusto normale.

È possibile scegliere uno tra questi gusti:



Gusto extra-leggero

Gusto leggero

Gusto normale





Gusto forte

Gusto extra-forte

Per cambiare gusto, premere ripetutamente il tasto   (B7-fig. 7) finché sul display (B1) compare il gusto desiderato.

10.2 Selezione della quantità di caffè in tazza

La macchina è stata pre-impostata in fabbrica per erogare automaticamente le seguenti quantità di caffè:

- caffè ristretto, se si preme il tasto  (B8) (≈40ml);
- caffè lungo, se si preme il tasto  (B11) (≈120ml);
- due caffè ristretti, se si preme il tasto  (B9);
- due caffè lunghi, se si preme il tasto .

Se si desidera modificare la quantità di caffè (che la macchina eroga automaticamente nella tazza), procedere come segue:

- premere e mantenere premuto il tasto di cui si vuole modificare la lunghezza finché sul display (B1) compare "PROGRAMMA QUANTITÀ": rilasciare quindi il tasto;
- appena il caffè nella tazza raggiunge il livello desiderato, premere un'altra volta lo stesso tasto per memorizzare la nuova quantità.

A questo punto, premendo quel tasto, la macchina ha memorizzato le nuove impostazioni.

10.3 Regolazione del macinacaffè

Il macinacaffè non deve essere regolato, almeno inizialmente, perché è già stato preimpostato in fabbrica in modo da ottenere una corretta erogazione del caffè.

Tuttavia se dopo aver fatto i primi caffè, l'erogazione dovesse risultare poco corposa e con poca crema o troppo lenta (a gocce), è necessario effettuare una correzione con la manopola di regolazione del grado di macinatura (A2 - fig. 8).

Nota Bene:

La manopola di regolazione deve essere ruotata solo mentre il macinacaffè è in funzione.

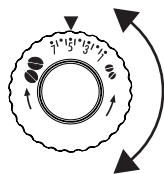

Se il caffè esce troppo lentamente o non esce affatto, girare in senso orario di uno scatto.

Per ottenere invece un'erogazione del caffè più corposa e migliorare l'aspetto della crema, girare in senso antiorario di uno scatto (non più di

uno scatto alla volta, altrimenti il caffè poi può uscire a gocce). L'effetto di questa correzione si avverte solo dopo l'erogazione di almeno 2 caffè successivi. Se dopo questa regolazione non si è ottenuto il risultato desiderato, è necessario ripetere la correzione ruotando la manopola di un altro scatto.

10.4 Consigli per un caffè più caldo

Per ottenere un caffè più caldo, si consiglia di:

- effettuare un risciacquo, prima dell'erogazione, premendo il tasto  (B5): dall'erogatore caffè (A13) e successivamente dall'erogatore acqua calda (C6 - se presente) esce

dell'acqua calda che riscalda e pulisce il circuito interno della macchina e fa sì che il caffè erogato sia più caldo;

- scaldare con dell'acqua calda le tazze (utilizzare la funzione acqua calda);
- aumentare la temperatura caffè nel menù programmazione (vedi paragrafo "8.5 Impostazione della temperatura").

10.5 Preparazione del caffè utilizzando il caffè in chicchi

Attenzione!

Non utilizzare chicchi di caffè caramellati o canditi perché possono incollarsi sul macinacaffè e danneggiarlo.

1. Introdurre il caffè in chicchi nell'apposito contenitore (A7) (fig. 9).
2. Posizionare sotto i beccucci dell'erogatore caffè (A13):
 - 1 tazza, se si desidera 1 caffè (fig. 10);
 - 2 tazze, se si desiderano 2 caffè (fig. 11);
3. Abbassare l'erogatore in modo da avvicinarlo il più possibile alla tazza: si ottiene così una crema migliore (fig. 12);
4. Premere il tasto relativo all'erogazione desiderata:



RISTRETTO

LUNGO

5. La preparazione inizia e sul display (B1) la dicitura relativa al caffè selezionato.

Una volta terminata la preparazione, l'apparecchio è pronto per un nuovo utilizzo.

Nota Bene:

- Mentre la macchina sta facendo il caffè, l'erogazione può essere fermata in qualsiasi momento premendo uno dei tasti erogazione.
- Appena terminata l'erogazione, se si vuole aumentare la quantità di caffè nella tazza, è sufficiente tenere premuto (entro 3 secondi) uno dei tasti erogazione caffè.
- Per ottenere un caffè più caldo, fare riferimento al paragrafo "10.4 Consigli per un caffè più caldo".

Attenzione!

- Se il caffè fuoriesce a gocce oppure poco corposo con poca crema oppure troppo freddo, leggere i consigli riportati nel capitolo "21. Risoluzione dei problemi".
- Durante l'uso, sul display potranno apparire alcuni messaggi di allarme il cui significato è riportato nel capitolo "20. Messaggi visualizzati sul display".

10.6 Preparazione del caffè utilizzando il caffè pre-macinato



Attenzione!

- Non introdurre mai caffè in chicchi nell'imbuto del caffè pre-macinato (A6) altrimenti la macchina potrebbe danneggiarsi.
- Non introdurre mai il caffè pre-macinato ad apparecchio spento, per evitare che si disperda all'interno della macchina, sporcandola. In questo caso la macchina potrebbe danneggiarsi.
- Non inserire mai più di 1 misurino raso (C2), altrimenti l'interno della macchina potrebbe sporcarsi oppure l'imbuto potrebbe otturarsi.



Nota Bene:

Quando si utilizza il caffè pre-macinato, si può preparare solo una tazza di caffè alla volta.

1. Assicurarsi che l'apparecchio sia acceso;
2. Premere il pulsante  (B6);
3. Assicurarsi che l'imbuto non sia otturato, quindi inserire un misurino raso di caffè pre-macinato (fig. 13);
4. Posizionare una tazza sotto i beccucci dell'erogatore caffè (A13);
5. Premere il tasto erogazione 1 tazza desiderato (B8 -  o B11 - );
6. La preparazione inizia.

11. PREPARAZIONE DI BEVANDE CON LATTE

Nota Bene!

- Per evitare di ottenere un latte poco schiumato, oppure con bolle grosse, pulire sempre il coperchio del contenitore latte (D2) e l'ugello acqua calda (A19) come descritto nel capitolo "12. Pulizia del contenitore latte dopo ogni uso" e nei paragrafi "14.10 Pulizia del contenitore latte" e "14.11 Pulizia dell'ugello acqua calda/vapore".

11.1 Riempire e agganciare il contenitore latte

1. Togliere il coperchio (D2) (fig. 14);
2. Riempire il contenitore latte (D3) con una quantità sufficiente di latte, non superando il livello MAX impresso sul contenitore (fig. 15). Tenere presente che ogni tacca impressa sul fianco del contenitore corrisponde a 100 ml di latte.



Nota Bene!

- Per ottenere una schiuma più densa e omogenea, è necessario utilizzare latte scremato o parzialmente scremato ed a temperatura di frigorifero (circa 5° C).

- Se la modalità "risparmio energetico" è attivata, l'erogazione della bevanda potrebbe richiedere alcuni secondi di attesa.
3. Assicurarsi che il tubo di pescaggio del latte (D4) sia ben inserito nell'apposita sede prevista sul fondo del coperchio del contenitore latte (fig. 16);
 4. Riposizionare il coperchio sul contenitore latte;
 5. Togliere l'erogatore acqua calda (C6) dall'ugello;
 6. Agganciare spingendo a fondo il contenitore all'ugello (fig. 17);
 7. Posizionare una tazza sufficientemente grande sotto i beccucci dell'erogatore caffè e sotto il tubo erogazione latte schiumato (D5); regolare la lunghezza del tubo erogazione latte, per avvicinarlo alla tazza, semplicemente tirandolo verso il basso (fig. 18);
 8. Seguire le indicazioni riportate di seguito per ogni specifica funzione.

11.2 Regolare la quantità di schiuma

Ruotando la manopola regolazione schiuma (D1) posta sul coperchio del contenitore latte (D2), si seleziona la quantità di schiuma del latte che verrà erogata durante la preparazione delle bevande latte.

Posizione manopola	Descrizione	Consigliato per...
	No schiuma	caffelatte / latte caldo (non schiumato)
	Poca schiuma	latte macchiato
	Max. schiuma	CAPPUCCINO / LATTE SCHIUMATO

11.3 Preparazione del cappuccino

1. Riempire ed agganciare il contenitore latte (D) come illustrato precedentemente;
2. Ruotare la manopola regolazione schiuma (D1) posta sul coperchio del contenitore latte (D2), sulla posizione relativa alla quantità di schiuma desiderata;
3. Premere il tasto CAPPUCCINO (B10). Sul display (B1) compare il messaggio "CAPPUCCINO" e una barra di progressione che si riempie man mano che la preparazione procede;
4. Dopo qualche secondo, il latte fuoriesce dal tubo erogazione latte (D5) e riempie la tazza sottostante. In caso di bevande che lo prevedano, la macchina prepara automaticamente il caffè dopo aver erogato il latte.

Nota Bene!

- Se, durante l'erogazione, si vuole interrompere la preparazione, premere due volte il tasto CAPPUCCINO.

- Appena terminata l'erogazione, se si vuole aumentare la quantità di latte o di caffè nella tazza, è sufficiente tenere premuto (entro 3 secondi) il tasto CAPPUCCINO.
- Non lasciare a lungo il contenitore latte fuori dal frigorifero: più sale la temperatura del latte (5°C ideale), più peggiora la qualità della schiuma.

11.4 Preparazione del latte schiumato (senza caffè)

Procedere come descritto nel paragrafo precedente ("11.3 Preparazione del cappuccino"), premendo 2 volte anziché 1 il tasto CAPPUCCINO (B10).

Nota Bene!

Se, durante l'erogazione, si vuole interrompere la preparazione del latte, premere una volta il tasto CAPPUCCINO.

11.5 Preparazione del latte non schiumato (senza caffè)

Procedere come descritto nel paragrafo precedente, ruotando la manopola regolazione schiuma (D1) in posizione  .

12. PULIZIA DEL CONTENITORE LATTE DOPO OGNI USO

Attenzione! Pericolo di scottature

Durante la pulizia dei condotti interni del contenitore latte (D), dal tubo erogazione latte schiumato (D5) esce un po' di acqua calda e vapore. Prestare attenzione a non venire in contatto con spruzzi d'acqua.

Dopo ogni preparazione di una bevanda con latte è necessario seguire la pulizia per eliminare i residui di latte. Procedere come segue:

1. Lasciare inserito il contenitore latte nella macchina (non è necessario svuotare il contenitore latte);
2. Posizionare una tazza o un altro recipiente sotto il tubo erogazione latte schiumato;
3. Ruotare la manopola regolazione schiuma (D1) su CLEAN (fig. 19): l'operazione è visualizzata sul display (B1) e si interrompe automaticamente;
4. Riportare la manopola regolazione su una delle selezioni della schiuma;
5. Togliere il contenitore latte e pulire sempre l'ugello vapore (A19) con una spugna (fig. 20);

Nota Bene!

- Se si devono preparare più tazze di bevande a base di latte, procedere con la pulizia del contenitore latte dopo l'ultima preparazione.
- Il contenitore con il latte può essere conservato in frigo.

- In alcuni casi, per effettuare la pulizia, è necessario attendere il riscaldamento della macchina.

12.1 Programmare le quantità di caffè e di latte in tazza per il cappuccino o il latte

La macchina è stata preimpostata in fabbrica per erogare delle quantità standard. Se si desidera modificare queste quantità, procedere nel seguente modo:



1. Posizionare una tazza sotto i beccucci dell'erogatore caffè (A13) e sotto il tubo erogazione latte (D5);
2. Mantenere premuto il tasto CAPPUCCINO (B10) fino a quando sul display (B1) compare la scritta "PROGRAMMA LATTE Programma Quantità";
3. Rilasciare il tasto. La macchina inizia ad erogare il latte;
4. Appena si raggiunge la quantità desiderata di latte in tazza, premere nuovamente il tasto CAPPUCCINO;
5. La macchina smette di erogare il latte e dopo alcuni secondi inizia ad erogare il caffè: sul display appare il messaggio "PROGRAMMA CAFFÈ Programma Quantità";
6. Appena il caffè in tazza raggiunge la quantità desiderata, premere il tasto CAPPUCCINO. L'erogazione di caffè si interrompe.

A questo punto la macchina è riprogrammata secondo le nuove quantità di latte e di caffè.

13. PREPARAZIONE DELL'ACQUA CALDA

Attenzione! Pericolo di scottature.

Non lasciare la macchina senza sorveglianza quando viene erogata l'acqua calda. L'erogatore acqua calda (C6) si scalda durante l'erogazione e quindi si deve afferrare solo sull'impugnatura.



1. Controllare che l'erogatore acqua calda sia agganciato correttamente;
2. Posizionare un contenitore sotto l'erogatore acqua calda (più vicino possibile per evitare spruzzi) (fig. 5);
3. Premere il tasto  (B4) (fig. 21). Sul display (B1) compare il messaggio "ACQUA CALDA" e una barra di progressione che si riempie man mano che la preparazione procede;
4. La macchina eroga 250 ml di acqua calda e poi interrompe automaticamente l'erogazione. Per interrompere manualmente l'erogazione di acqua calda ripremere il tasto .

Nota Bene!

Se la modalità "Risparmio Energetico" è attivata, l'erogazione di acqua calda potrebbe richiedere alcuni secondi di attesa.

13.1 Modifica della quantità di acqua erogata automaticamente

La macchina è impostata in fabbrica per erogare automaticamente circa 250ml di acqua calda. Se si desidera modificare la quantità, procedere come segue:

1. Posizionare sotto l'erogatore acqua calda (C6) un contenitore;
2. Mantenere premuto il tasto  (B4) fino a quando sul display (B1) appare il messaggio "Acqua Calda Programma Quantità"; rilasciare quindi il tasto  ;
3. Quando l'acqua calda nella tazza raggiunge il livello desiderato, premere un'altra volta il tasto  .

A questo punto la macchina è riprogrammata secondo la nuova quantità.

14. PULIZIA

14.1 Pulizia della macchina

Le seguenti parti della macchina devono essere pulite periodicamente:



- il circuito interno della macchina;
- il contenitore dei fondi di caffè (A14);
- la vaschetta raccogli gocce (A18);
- il serbatoio dell'acqua (A10);
- i beccucci dell'erogatore caffè (A13);
- l'ugello acqua calda/vapore (A19);
- l'imbuto per l'introduzione del caffè pre-macinato (A6);
- l'infusore (A12), accessibile dopo aver aperto lo sportello di servizio (A11).

Attenzione!

- Per la pulizia della macchina non usare solventi, detergenti abrasivi o alcool. Con le superautomatiche De'Longhi non è necessario utilizzare additivi chimici per la pulizia della macchina.
- Nessun componente dell'apparecchio può essere lavato in lavastoviglie ad eccezione della caraffa latte.
- Non utilizzare oggetti metallici per togliere le incrostazioni o i depositi di caffè, perché potrebbe graffiare le superfici in metallo o in plastica.

14.2 Pulizia del circuito interno della macchina

Per periodi d'inutilizzo superiori ai 3/4 giorni è consigliato vivamente, prima di utilizzarla, di accenderla ed erogare:

- 2/3 risciacqui premendo il tasto  (B5);
- dell'acqua calda, per qualche secondo, premendo il tasto  (B4) con l'erogatore acqua calda (C6) inserito in macchina.

Nota Bene:

E' normale che, dopo aver eseguito tale pulizia, ci sia dell'acqua nel contenitore dei fondi di caffè (A14).

14.3 Pulizia del contenitore dei fondi di caffè

Quando sul display (B1) compare la scritta "SVUOTARE CONTENITORE FONDI", è necessario svuotarlo e pulirlo. Finchè non si

pulisce il contenitore dei fondi (A14), il precedente messaggio rimane visualizzato e la macchina non può fare il caffè.

Per eseguire la pulizia (a macchina accesa):

1. Estrarre la vaschetta raccogli-gocce (A18) (fig. 22), svuotarla e pulirla;
2. Svuotare e pulire accuratamente il contenitore dei fondi avendo cura di rimuovere tutti i residui che possono essere depositati sul fondo;
3. Controllare la vaschetta raccogli-condensa (A15) (di colore rosso) e, se è piena, svuotarla.

Attenzione!

Quando si estrae la vaschetta raccogli-gocce è **obbligatorio** svuotare sempre il contenitore fondi caffè anche se è riempito poco.

Se questa operazione non è effettuata può succedere che, quando si fanno i caffè successivi, il contenitore fondi si riempia più del previsto e che la macchina si intasi.

14.4 Pulizia della vaschetta raccogli gocce e della vaschetta raccogli-condensa

Attenzione!

Se la vaschetta raccogli gocce (A18) non viene svuotata periodicamente, l'acqua può traboccare dal suo bordo e penetrare all'interno o a lato della macchina. Questo può danneggiare la macchina, il piano di appoggio o la zona circostante.

La vaschetta raccogli-gocce è provvista di un indicatore galleggiante (A17) (di colore rosso) del livello dell'acqua contenuta (fig. 23). Prima che questo indicatore cominci a sporgere dal vassoio poggiategge (A16), è necessario svuotare la vaschetta e pulirla.

Per rimuovere la vaschetta raccogli gocce:

1. Estrarre la vaschetta raccogli gocce ed il contenitore dei fondi di caffè (A14) (fig. 22);
2. Svuotare la vaschetta raccogli gocce ed il contenitore fondi e lavarli;
3. Controllare la vaschetta raccogli-condensa (A15) di colore rosso e, se è piena, svuotarla;
4. Reinserrire la vaschetta raccogli gocce completa di contenitore dei fondi di caffè.

14.5 Pulizia dell'interno della macchina

Pericolo!

Prima di eseguire le operazioni di pulizia delle parti interne, la macchina deve essere spenta (vedi capitolo "7. Spegnimento dell'apparecchio") e scollegata dalla rete elettrica. Non immergere mai la macchina nell'acqua.

1. Controllare periodicamente (circa una volta al mese) che l'interno della macchina (accessibile una volta estratta la

vaschetta raccogli-gocce - A18) non sia sporco. Se necessario, rimuovere i depositi di caffè con il pennello (C5) e una spugna;

- Aspirare tutti i residui con un aspirapolvere (fig. 24).

14.6 Pulizia del serbatoio acqua

- Pulire periodicamente (circa una volta al mese e ad ogni sostituzione del filtro addolcitore -C4 (se previsto) il serbatoio acqua (A10) con un panno umido e un po' di detersivo delicato;
- Rimuovere il filtro (se presente) e risciacquarlo con acqua corrente;
- Reinserire il filtro (se previsto), riempire il serbatoio con acqua fresca e reinserire il serbatoio;
- (Solo modelli con filtro addolcitore) Erogare circa 100ml di acqua calda per riattivare il filtro.

14.7 Pulizia dei beccucci erogatore caffè

- Pulire i beccucci erogatore caffè (A13) servendosi di una spugna o di un panno (fig. 25A);
- Controllare che i fori dell'erogatore caffè non siano otturati. Se necessario rimuovere i depositi di caffè con uno stuzzicadenti (fig. 25B).

14.8 Pulizia dell'imbuto per l'introduzione del caffè pre-macinato

Controllare periodicamente (circa una volta al mese) che l'imbuto per l'introduzione del caffè (A6) pre-macinato non sia otturato. Se necessario, rimuovere i depositi di caffè con il pennello (C5).

14.9 Pulizia dell'infusore

L'infusore (A12) dev'essere pulito almeno una volta al mese.

Attenzione!

L'infusore non può essere estratto quando la macchina è accesa.

- Assicurarsi che la macchina abbia eseguito correttamente lo spegnimento (vedi capitolo "7. Spegnimento dell'apparecchio");
- Estrarre il serbatoio acqua (A10);
- Aprire lo sportello infusore (A11) (fig. 26) posizionato sul fianco destro;
- Premere verso l'interno i due tasti di sgancio colorati e contemporaneamente estrarre l'infusore verso l'esterno (fig. 27);

Attenzione!

SCIACQUARE SOLO CON ACQUA
NO DETERSIVI - NO LAVASTOVIGLIE

Pulire l'infusore senza usare detersivi perché potrebbero danneggiarlo.

- Immergere per circa 5 minuti l'infusore in acqua e poi risciacquarlo sotto il rubinetto;
- Utilizzando il pennello (C5), pulire eventuali residui di caffè sulla sede dell'infusore, visibili dallo sportello infusore;
- Dopo la pulizia, reinserire l'infusore infilandolo nel supporto (fig. 28); quindi premere sulla scritta PUSH fino a sentire il clic di aggancio;

Nota Bene:

Se l'infusore è difficile da inserire, è necessario (prima dell'inserimento) portarlo alla giusta dimensione premendo le due leve come indicato in fig. 29.

- Una volta inserito, assicurarsi che i due tasti colorati siano scattati verso l'esterno (fig. 30);
- Chiudere lo sportello infusore;
- Reinserire il serbatoio acqua.

14.10 Pulizia del contenitore latte

Pulire il contenitore latte (D) dopo ogni preparazione del latte, come descritto di seguito:

- Estrarre il coperchio (D2);
- Sfilare il tubo erogazione latte (D5) e il tubo di pescaggio (D4) (fig. 31);
- Ruotare in senso orario la manopola regolazione schiuma (D1) fino alla posizione "INSERT" (vedi fig. 31) e sfilarla verso l'alto;
- Lavare accuratamente tutti i componenti con acqua calda e detersivo delicato. È possibile lavare in lavastoviglie tutti i componenti, posizionandoli però sul cestello superiore della lavastoviglie. Prestare particolare attenzione che sull'incavo e sul canalino situato sotto la manopola (vedi fig. 32) non rimangano residui di latte: eventualmente raschiare il canalino con uno stuzzicadenti;

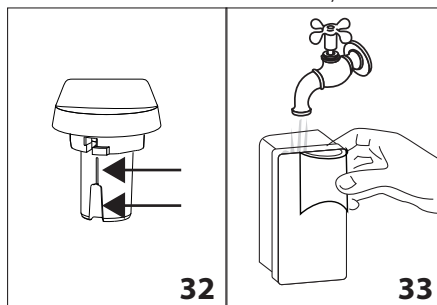

- Sciaccare l'interno della sede della manopola regolazione schiuma con acqua corrente (vedi fig. 33);
- Verificare anche che il tubo pescaggio e il tubo erogazione non siano otturati da residui di latte;

- Rimontare la manopola facendo coincidere la freccia con la scritta "INSERT", il tubo erogazione e il tubo pescaggio latte;
- Riposizionare il coperchio sul contenitore latte.

14.11 Pulizia dell'ugello acqua calda/vapore

Pulire l'ugello (A19) dopo ogni preparazione del latte, con una spugna, rimuovendo i residui di latte depositati sulle guarnizioni (vedi fig. 20).

15. DECALCIFICAZIONE

Decalcificare la macchina quando sul display (B1) appare (lampeggiante) il messaggio "DECALCIFICARE".

⚠ **Attenzione!**

- Prima dell'uso, leggere le istruzioni e l'etichettatura del decalcificante (C3), riportate sulla confezione del decalcificante stesso.
- Si raccomanda di utilizzare esclusivamente decalcificante De'Longhi. L'utilizzo di decalcificanti non idonei, come pure la decalcificazione non regolarmente eseguita, può comportare l'insorgenza di difetti non coperti dalla garanzia del produttore.

- Accendere la macchina;
- Entrare nel menù premendo il tasto **MENU'** (B3);
- Premere il tasto  (B4) o  (B5) finché appare sul display la scritta "Decalcificazione";
- Selezionare premendo il tasto  (B6): sul display (B1) appare "Decalcificazione Conferma?";
- Premere nuovamente  per attivare la funzione: sul display appare la scritta "Inserire decalcific. Conferma?" alternato a "SVUOTARE VASCHETTA RACCOGLIGOCCE";
- Estrarre e svuotare la vaschetta raccogliogocce (A18), il contenitore dei fondi di caffè (A14) e reinserire tutto in macchina;
- Svuotare completamente il serbatoio acqua (A10) e togliere il filtro addolcitore (C4 - se presente);

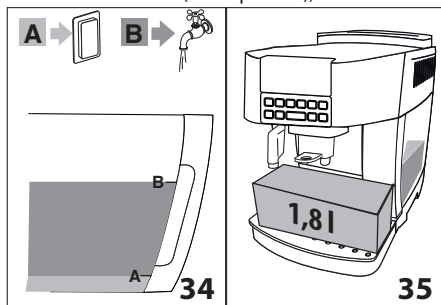

- Versare nel serbatoio acqua il decalcificante (C3) fino al livello **A** (corrispondente ad una confezione da 100ml)

impresso sul lato interno del serbatoio e successivamente aggiungere un litro d'acqua fino al raggiungere il livello **B** (fig. 34); reinserire quindi in macchina il serbatoio acqua;



- Posizionare sotto l'erogatore (C6) un recipiente con capacità minima 1,8 litri (fig. 35);

⚠ **Piccolo Scattare!**

Dall'erogatore acqua fuoriesce acqua calda contenente acidi. Prestare pertanto attenzione a non venire in contatto con tale soluzione.

- Premere il tasto  per confermare l'inserimento della soluzione: sul display appare il messaggio "Macchina in decalcificazione". Il programma di decalcificazione si avvia e la soluzione decalcificante esce dall'erogatore acqua eseguendo automaticamente tutta una serie di risciacqui ad intervalli per rimuovere i residui di calcare dall'interno della macchina;

Dopo circa 25 minuti, l'apparecchio interrompe la decalcificazione e sul display appare il messaggio "Risciacquo RIEMPIRE SERBATOIO". L'apparecchio adesso è pronto per un processo di risciacquo con acqua fresca;

- Svuotare il contenitore usato per raccogliere la soluzione decalcificante;
- Estrarre il serbatoio acqua, svuotarlo, sciacquarlo con acqua corrente, riempirlo fino al livello MAX con acqua fresca ed inserirlo in macchina: il display visualizza "Risciacquo Conferma?";
- Riposizionare sotto l'erogatore acqua il contenitore usato per raccogliere il decalcificante e premere il tasto  per confermare: l'acqua calda esce dall'erogatore acqua e sul display appare il messaggio "Risciacquo";
- Quando il serbatoio acqua è svuotato sul display appare il messaggio "Risciacquo RIEMPIRE SERBATOIO";
- Svuotare il contenitore usato per raccogliere l'acqua di risciacquo;
- Estrarre il serbatoio acqua, reinserire, se tolto precedentemente, il filtro addolcitore, riempire il serbatoio fino al livello MAX con acqua fresca ed inserirlo in macchina: il display visualizza "Risciacquo Conferma?";
- Riposizionare sotto l'erogatore acqua e sotto l'erogatore caffè (A13) il contenitore usato per raccogliere l'acqua di risciacquo (fig. 35) e premere il tasto  per confermare: l'acqua calda esce dapprima dall'erogatore acqua per poi concludere dall'erogatore caffè;
- Al termine il display visualizza "Decalcific. completa Conferma?";
- Premere il tasto  per confermare: il display visualizza "RIEMPIRE SERBATOIO";
- Riempire il serbatoio acqua con acqua fresca fino al livello MAX e reinserirlo in macchina.

L'operazione di decalcificazione è così ultimata.

i Nota Bene!

- Se il ciclo di decalcificazione non dovesse terminare correttamente (es. mancanza erogazione energia elettrica) si consiglia di ripetere il ciclo;
- È normale che, dopo aver eseguito il ciclo di decalcificazione, ci sia dell'acqua nel contenitore dei fondi di caffè.

16. PROGRAMMAZIONE DELLA DUREZZA DELL'ACQUA

Il messaggio **DECALCIFICARE** viene visualizzato dopo un periodo di funzionamento predeterminato che dipende dalla durezza dell'acqua.

La macchina è preimpostata in fabbrica sul livello 4 di durezza. Volendo è possibile programmare la macchina in base alla reale durezza dell'acqua in utenza nelle varie regioni, rendendo così meno frequente l'operazione di decalcificazione.

16.1 Misurazione della durezza dell'acqua

1. Togliere dalla sua confezione la striscia reattiva in dotazione "TOTAL HARDNESS TEST" (C1) allegata alle istruzioni in lingua inglese;
2. Immergere completamente la striscia in un bicchiere d'acqua per circa un secondo;
3. Estrarre la striscia dall'acqua e scuoterla leggermente. Dopo circa un minuto si formano 1, 2, 3 oppure 4 quadratini di colore rosso, a seconda della durezza dell'acqua ogni quadratino corrisponde a 1 livello.

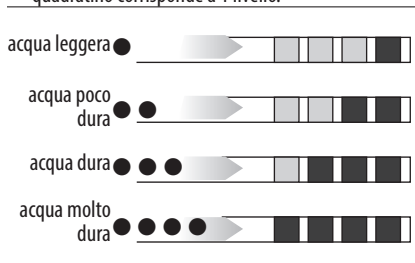

16.2 Impostazione durezza acqua

1. Premere il tasto **MENU'** (B3) per entrare nel menù;
2. Premere il tasto (B4) o (B5) finché appare sul display (B1) la scritta "Durezza Acqua";
3. Confermare la selezione premendo il tasto (B6);
4. Premere ripetutamente il tasto o per impostare il livello rilevato dalla striscia reattiva (vedi fig. del paragrafo precedente);
5. Premere il tasto per confermare l'impostazione.

A questo punto la macchina è riprogrammata secondo la nuova impostazione della durezza dell'acqua: premere quindi il tasto **MENU'** per uscire dal menù.

17. FILTRO ADDOLCITORE

Alcuni modelli hanno in dotazione il filtro addolcitore (C4): se il vostro modello ne è sprovvisto, vi consigliamo di acquistarlo presso i centri assistenza autorizzati De'Longhi. Per un utilizzo corretto del filtro, seguire le istruzioni di seguito riportate.

17.1 Installazione del filtro

1. Togliere il filtro (C4) dalla confezione;
2. Ruotare il disco del datario (vedi fig. 36) affinché siano visualizzati i prossimi 2 mesi di utilizzo;

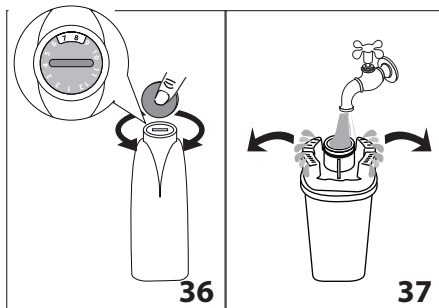

i Nota Bene:

il filtro ha durata pari a due mesi se l'apparecchio viene utilizzato normalmente, se invece la macchina rimane inutilizzata con il filtro installato, ha durata pari a 3 settimane al massimo.



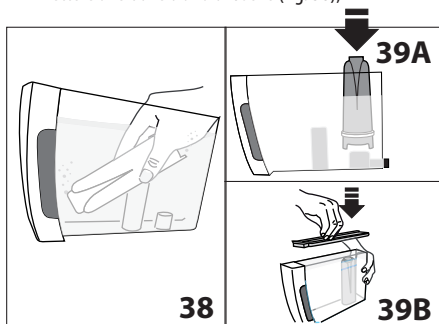

3. Per attivare il filtro, far scorrere dell'acqua di rubinetto nel foro del filtro come indicato in figura fintantoché l'acqua fuoriesce dalle aperture laterali per oltre un minuto (fig. 37);
4. Estrarre il serbatoio (A10) della macchina e riempirlo di acqua;
5. Inserire il filtro nel serbatoio acqua e immergerlo completamente per una decina di secondi, inclinandolo per permettere alle bolle d'aria di uscire (fig. 38);



6. Inserire il filtro nella sede apposita (fig. 39A) e premerlo a fondo;

7. Richiudere il serbatoio con il coperchio (fig. 39B), quindi reinserire il serbatoio nella macchina;





Nel momento in cui si installa il filtro, è necessario segnalare la presenza all'apparecchio.

8. Premere il tasto **MENU'** (B3) per entrare nel menù;
9. Premere ripetutamente il tasto  (B4) o  (B5) finché appare sul display (B1) la scritta "Installa filtro";
10. Premere il tasto  (B6);
11. Il display visualizza la scritta "Attiva?";
12. Premere il tasto  per confermare la selezione: il display visualizza "ACQUA CALDA Conferma?";
13. Posizionare sotto all'erogatore acqua calda (C6) un contenitore (capacità: min. 500ml);
14. Premere il tasto  per confermare la selezione: l'apparecchio inizia l'erogazione di acqua ed il display visualizza la scritta "Attendere prego...";
15. Una volta completata l'erogazione, l'apparecchio torna automaticamente in "Pronto caffè".

Ora il filtro è attivato e segnalato sul display da un asterisco sotto la voce "Installa filtro" nel menù e si può procedere all'uso della macchina.

17.2 Sostituzione del filtro

Quando il display (B1) visualizza "SOSTITUIRE FILTRO", o quando sono trascorsi i due mesi di durata (vedi datario), oppure se non viene utilizzato l'apparecchio per 3 settimane, è necessario procedere alla sostituzione del filtro (C4):

1. Estrarre il serbatoio (A10) ed il filtro esaurito;
2. Togliere il nuovo filtro dalla confezione e procedere come illustrato ai punti 3-4-5-6 del paragrafo precedente;
3. Posizionare sotto all'erogatore acqua calda (C6) un contenitore (capacità: min. 500ml);
4. Premere il tasto **MENU'** (B3) per entrare nel menù;
5. Premere ripetutamente il tasto  (B4) o  (B5) finché appare sul display (B1) la scritta "Sostituisci filtro";
10. Premere il tasto  (B6);
11. Il display visualizza la scritta "Conferma?";
12. Premere il tasto  per confermare la selezione;
13. Il display visualizza la scritta "ACQUA CALDA Conferma?";
14. Premere il tasto  per confermare la selezione: l'apparecchio inizia l'erogazione di acqua ed il display visualizza la scritta "Attendere prego";
15. Una volta completata l'erogazione, l'apparecchio torna automaticamente in "Pronto caffè".

Ora il nuovo filtro è attivato e si può procedere all'uso della macchina.

17.3 Rimozione del filtro

Se si desidera continuare ad utilizzare l'apparecchio senza il filtro (C4), è necessario rimuoverlo e segnalare la rimozione. Procedere come segue:

1. Estrarre il serbatoio (A10) ed il filtro esaurito;
2. Premere il tasto **MENU'** (B3) per entrare nel menù;
3. Premere ripetutamente il tasto  (B4) o  (B5) finché appare sul display (B1) la scritta "Rimuovi filtro *";
4. Premere il tasto  (B6);
5. Il display visualizza la scritta "Conferma?";
6. Premere il tasto  per confermare ed il tasto **MENU'** per uscire dal menù.

18. DATI TECNICI

Tensione:	220-240 V ~ 50/60 Hz max. 10A
Potenza assorbita:	1450W
Pressione:	1,5 MPa (15 bar)
Capacità max. serbatoio acqua:	1,8 l
Dimensioni LxPxH	240x430x350 mm
Lunghezza cavo:	1750 mm
Peso:	9,6 Kg
Capacità max. contenitore chicchi:	250 g



L'apparecchio è conforme alle seguenti direttive CE:

- Regolamento Europeo Stand-by 1275/2008
- I materiali e gli oggetti destinati al contatto con prodotti alimentari sono conformi alle prescrizioni del regolamento Europeo 1935/2004.

19. SMALTIMENTO



Non smaltire l'apparecchio insieme ai rifiuti domestici ma consegnatelo ad un centro di raccolta differenziata ufficiale.

20. MESSAGGI VISUALIZZATI SUL DISPLAY

MESSAGGIO VISUALIZZATO	POSSIBILE CAUSA	RIMEDIO
RIEMPIRE SERBATOIO	L'acqua nel serbatoio (A10) non è sufficiente.	Riempire il serbatoio dell'acqua e/o inserirlo correttamente, premendolo a fondo fino a sentire l'aggancio (fig. 4).
SVUOTARE CONTENITORE FONDI	Il contenitore dei fondi (A14) di caffè è pieno.	Svuotare il contenitore dei fondi, la vaschetta raccogliocce (A18) ed eseguire la pulizia, poi reinserirli. Importante: quando si estrae la vaschetta raccogliocce è obbligatorio svuotare sempre il contenitore fondi caffè (A14) anche se è riempito poco. Se questa operazione non è effettuata può succedere che, quando si fanno i caffè successivi, il contenitore fondi si riempia più del previsto e che la macchina si intasi.
MACINATO TROPPO FINE REGOLARE MACININO	La macinatura è troppo fine e quindi il caffè fuoriesce troppo lentamente o non esce del tutto.	Ripetere l'erogazione caffè e ruotare la manopola di regolazione macinatura (A2) (fig. 8) di uno scatto verso il numero 7 in senso orario, mentre il macinacaffè è in funzione. Se, dopo aver fatto almeno 2 caffè, l'erogazione dovesse risultare ancora troppo lenta, ripetere la correzione agendo sulla manopola di regolazione di un altro scatto (vedi par. "10.3 Regolazione del macinacaffè"). Se il problema persiste, ruotare la manopola vapore in posizione I e far defluire un po' d'acqua dall'erogatore acqua calda (C6).
	Se è presente il filtro addolcitore (C4) potrebbe esserci stato il rilascio di una bolla d'aria all'interno del circuito che ne ha bloccato l'erogazione.	Inserire l'erogatore acqua calda (C6) in macchina ed erogare un po' di acqua finché il flusso è regolare.
INSERIRE CONTENITORE FONDI	Dopo la pulizia non è stato inserito il contenitore dei fondi (A14).	Estrarre la vaschetta raccogliocce (A18) e inserire il contenitore dei fondi.
INTRODURRE CAFFÈ PRE-MACINATO	È stata selezionata la funzione "caffè pre-macinato", ma non è stato versato il caffè pre-macinato nell'imbuto (A6).	Introdurre il caffè pre-macinato nell'imbuto o deselectare la funzione pre-macinato.
DECALCIFICARE	Indica che è necessario decalcificare la macchina.	È necessario eseguire al più presto il programma di decalcificazione descritto nel cap. "15. Decalcificazione".
RIDURRE DOSE CAFFÈ	È stato utilizzato troppo caffè.	Selezionare un gusto più leggero oppure ridurre la quantità di caffè pre-macinato.
RIEMPIRE CONTENITORE CHICCHI	I chicchi di caffè sono finiti.	Riempire il contenitore chicchi (A7).
	L'imbuto per il caffè pre-macinato (A6) si è intasato.	Svuotare l'imbuto con l'aiuto del pennello (C5) come descritto al par. "14.8 Pulizia dell'imbuto per l'introduzione del caffè pre-macinato".
INSERIRE GRUPPO INFUSORE	Dopo la pulizia non è stato reinserito l'infusore (A12).	Inserire l'infusore come descritto nel par. "14.9 Pulizia dell'infusore".

INSERIRE SERBATOIO	Il serbatoio (A10) non è inserito correttamente.	Inserire correttamente il serbatoio premendolo a fondo.
ALLARME GENERICO	L'interno della macchina è molto sporco.	Pulire accuratamente la macchina come descritto nel cap. "14. Pulizia". Se dopo la pulizia, la macchina visualizza ancora il messaggio, rivolgersi ad un centro di assistenza.
SOSTITUIRE FILTRO	Il filtro addolcitore (C4) è esaurito.	Sostituire il filtro o rimuoverlo seguendo le istruzioni del cap. "17. Filtro addolcitore".
MANOPOLA SU CLEAN	È stato appena erogato latte e pertanto è necessario procedere alla pulizia dei condotti interni del contenitore latte.	Ruotare la manopola regolazione schiuma (D1) in posizione CLEAN.
INSERIRE EROGATORE ACQUA	L'erogatore acqua (C6) non è inserito o è male inserito	Inserire l'erogatore acqua a fondo.
CIRCUITO VUOTO RIEMPIRE CIRCUITO <i>alternato a</i> ACQUA CALDA PREMERE OK	Il circuito idraulico è vuoto.	Premere OK e far defluire l'acqua dall'erogatore acqua calda (C6) finché l'erogazione è regolare. Se il problema persiste verificare che il serbatoio acqua (A10) sia inserito a fondo.
INSERIRE CONTENITORE LATTE	Il contenitore latte (D) non è inserito correttamente.	Inserire il contenitore latte a fondo (fig. 17).

21. RISOLUZIONE DEI PROBLEMI

In basso sono elencati alcuni possibili malfunzionamenti.

Se il problema non può essere risolto nel modo descritto, si deve contattare l'Assistenza Tecnica.

PROBLEMA	POSSIBILE CAUSA	RIMEDIO
Il caffè non è caldo.	Le tazze non sono state pre-riscaldate.	Riscaldare le tazze risciacquandole con dell'acqua calda (N.B: si può utilizzare la funzione acqua calda).
	I circuiti interni si sono raffreddati perché sono trascorsi 2/3 minuti dall'ultimo caffè.	Prima di fare il caffè riscaldare i circuiti interni con la funzione risciacquo  (vedi cap. "9. Risciacquo").
	La temperatura caffè impostata è bassa.	Impostare dal menù la temperatura caffè alta.
Il caffè è poco corposo o ha poca crema.	Il caffè è macinato troppo grosso.	Ruotare la manopola di regolazione macinatura (A2) di uno scatto verso il numero 1 in senso antiorario mentre il macinacaffè è in funzione (fig. 8). Procedere uno scatto alla volta fino ad ottenere un'erogazione soddisfacente. L'effetto è visibile solo dopo l'erogazione di 2 caffè (vedi par. "10.3 Regolazione del macinacaffè").
	Il caffè non è adatto.	Utilizzare caffè per macchine da caffè espresso.

Il caffè fuoriesce troppo lentamente oppure a gocce.	Il caffè è macinato troppo fine.	Ruotare la manopola di regolazione macinatura (A2) di uno scatto verso il numero 7 in senso orario, mentre il macinacaffè è in funzione (fig. 8). Procedere uno scatto alla volta fino ad ottenere un'erogazione soddisfacente. L'effetto è visibile solo dopo l'erogazione di 2 caffè (vedi par. "10.3 Regolazione del macinacaffè").
Il caffè non esce da uno oppure entrambi i beccucci dell'erogatore.	I beccucci dell'erogatore caffè (A13) sono otturati.	Pulire i beccucci con uno stuzzicadenti.
Il latte non esce dal tubo erogazione	Il coperchio del contenitore latte (D2) è sporco.	Pulire il coperchio del latte come descritto nel par. "14.10 Pulizia del contenitore latte".
Il latte ha bolle grandi oppure esce a spruzzi dal tubo erogazione latte oppure è poco schiumato	Il latte non è sufficientemente freddo o non è parzialmente scremato.	Utilizzare latte totalmente scremato, oppure parzialmente scremato, a temperatura di frigorifero (circa 5°C). Se il risultato non è ancora quello desiderato, provare a cambiare marca di latte.
	La manopola regolazione schiuma (D1) è mal regolata.	Regolare secondo le indicazioni del par. "11.2 Regolare la quantità di schiuma"
	Il coperchio (D2) o la manopola regolazione schiuma (D1) del contenitore latte sono sporchi.	Pulire il coperchio e la manopola del contenitore latte come descritto nel par. "14.10 Pulizia del contenitore latte".
	L'ugello acqua calda/vapore (A19) è sporco.	Pulire l'ugello come descritto al par. "14.11 Pulizia dell'ugello acqua calda/vapore".
L'apparecchio non si accende	La spina non è collegata alla presa.	Collegare la spina alla presa (fig 1).
	L'interruttore generale (A8) non è acceso.	Premere l'interruttore generale (fig. 2).
L'infusore non si può estrarre	Non è stato eseguito correttamente lo spegnimento.	Eseguire lo spegnimento premendo il tasto  (vedi cap. "7. Spegnimento dell'apparecchio").