



AXi SERIES™

AXi SERIES™

AX1600i

DIGITAL ATX POWER SUPPLY

CORSAIR.COM

EMAIL: support@corsair.com
FACEBOOK: facebook.com/corsair
BLOG: blog.corsair.com



FORUM: forum.corsair.com
TWITTER: twitter.com/corsairmemory
PSU PAGE: corsair.com/powersupplyunits

USA and CANADA: (510) 657-8747 | INTERNATIONAL: 1-888-222-4346 | FAX: (510) 657-8748



47100 Bayside Parkway • Fremont • California • 94538 • USA

MANUAL • MANUEL • MANUALE • MANUELLE
MANUAL DE • РУКОВОДСТВО • MANUAL • MANUAL • 手册





English	1
Français	9
Deutsch	17
Italiano	25
Español	33
Россию	41
Português	49
Swedish	57
中文	63

Congratulations on the purchase of your new CORSAIR AX1600i Digital ATX power supply.

The CORSAIR AX1600i is a groundbreaking new design. It is a departure from traditional PSU designs and is packed with features that will make building your ultimate dream PC even more enjoyable. The AX1600i introduces some new and exciting technologies, so please read below for more information.

Product features**Digitally controlled power**

Unlike traditional power supply designs, the CORSAIR AX1600i use a Digital Signal Processor (DSP) for optimized efficiency and tighter voltage regulation, which improves overall system stability and component reliability.

Quiet, efficient operation

Upgrading to digital provides increased efficiency. The AX1600i is certified 80 PLUS® Titanium, which results in lower heat generation and a quieter fan profile. The AX1600i is so efficient that the 140mm fan doesn't even spin at low loads for completely noiseless power delivery.

CORSAIR Link™

The built-in CORSAIR Link™ functionality shows you how your AX1600i is performing at any given moment and lets you quickly tweak its performance. Server-inspired diagnostic tools monitor real-time efficiency, power usage, configurable over-current protection points and fan profiles.

Brilliant design

The fully modular cables make it easy to install and the self-test switch lets you quickly determine if the power supply is functioning normally before you even attach cables to your motherboard.

Technology and benefits

- **Totem Pole PFC GaN power switches**

By using GaN (Gallium Nitride) components in the totem pole PFC circuit, efficiency is increased, reducing the need for the larger heat sink required for typical Si (Silicon) parts. GaN parts are also smaller than Si parts.

- **Digital control**

The AX1600i features an advanced control architecture to produce outstanding dynamic response. It features a true digital engine that provides superior on-the-fly performance optimization across the full operating range while maintaining stable operation.

- **80 PLUS® Titanium Efficiency**

The sophisticated electrical design, incorporating advanced hybrid digital control and state of the art magnetics delivers extremely high energy efficiency (over 94%).

- **Outstanding DC voltage regulation**

Due to its digital design, the AX1600i delivers exceptionally stable power over the whole load range and automatically compensates for DC output cable voltage drop, ensuring tight DC output voltage regulation without the ripple/noise, transient response, and converter stability drawbacks associated with conventional power supply designs.

- **Low DC output voltage ripple and noise**

The AX1600i features individual DC-DC regulation for 3.3V, 5V and 12V rails, and secondary side synchronous rectification, utilizing MOSFETs that have lower losses than the conventional output rectification schemes. An advanced 4-layer modular connector board PCB ensures a better ground return plane, lower resistance and low voltage drops. This, combined with circuit trace optimization and advanced filtering techniques, helps to minimize ripple and noise.

- **Reduced component count and increased reliability**

The digital control of the AX1600i eliminates many external components required by more conventional PSU solutions to offer an extremely small, high density, high reliability solution that allows incremental space to add extra features — like real time parameter monitoring and power supply control.

User friendly features

- **Fully modular cable system**

The fully-modular, low-profile cable system provides maximum flexibility when building or upgrading your PC, and maximum airflow through your chassis. This allows you to utilize only the cables that you need, reducing cable clutter and maximizing the cooling performance of your PC.

- **Self-test switch**

The power supply can be validated prior to system installation via a self-test switch, which confirms all DC output voltage rails are present and the fan is functional.

Safety and protection

- **Over-voltage protection (OVP)**

Over-voltage protection for the 12V, 5V and 3.3V DC outputs is required to comply with the ATX specification. OVP shuts down the PSU in the event that the DC outputs exceed a set level, determined by the PSU manufacturer. The minimum voltage levels required for compliance are 13.4V for the +12V rail(s), 5.74V for the +5V rail and 3.76V for the 3.3V rail.

- **Over-current protection (OCP)**

The AX1600i features OCP on the 3.3V, 5V and 12V rails. OCP ensures that the output of the DC voltage rails remains within safe operating limits. The AX1600i can be configured as a single rail or multi-rail OCP solution.

- **Over-temperature protection (OTP)**

OTP ensures that the PSU will shut down when the internal temperature reaches a set point. This is usually as a result of internal current overloading or a fan failure.

- **Short-circuit protection (SCP)**

A short-circuit is defined as any output impedance of less than 0.1 ohms. Amongst other things, SCP ensures that the PSU shuts down should the 3.3V, 5V and 12V rails short to any other rail, or to ground. It also ensures that no damage should occur to the unit, or your PC's components, in the event of a short.

- **Under-voltage protection (UVP)**

Under-voltage protection for the 12V, 5V and 3.3V DC outputs shuts down the PSU in the event that the DC outputs drop below a set level, determined by the PSU manufacturer.

- **Over-power protection (OPP)**

Over-power protection will cause the PSU to latch in the event that the PSU's power demands exceed the PSU's capability.

Power supply specifications

- Dimensions: 150mm (W) x 86mm (H) x 200mm (L)
- MTBF: 100,000 hours

Package contents

- CORSAIR AX1600i power supply unit
- Modular cable set
- User manual
- AC power cord
- Cable ties
- Mounting screws
- CORSAIR case badge
- Carrying bag
- CORSAIR Link™ USB cable
- Replacement magnetic side labels

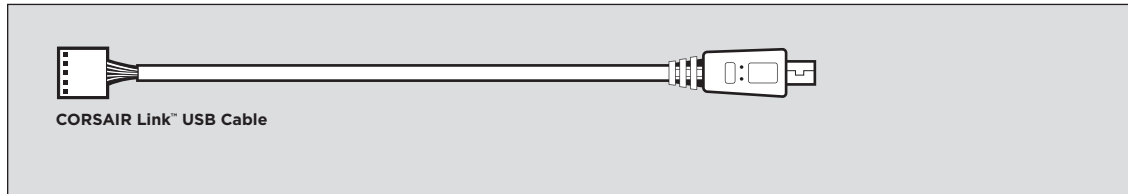

CORSAIR AX1600i cable configuration

AX1600i			
Qty	Length	Connector/cable	
1	610mm ± 10mm	1	ATX cable 24PIN (20+4)
2	650mm ± 10mm	1	EPS/ATX12v cable 8PIN (4+4)
6	650mm ± 10mm	1	PCI-E cable 8PIN (6+2)
2	775mm ± 10mm	2	PCI-E cable 8PIN (6+2)
2	665mm ± 10mm	2	SATA cable (2 SATA)
3	800mm ± 10mm	4	SATA cable (4 SATA)
3	650mm ± 10mm	3	Peripheral cable (4PIN)
2	101mm ± 5mm	1	Floppy drive cable (4PIN)
1	800mm ± 50mm	1	USB cable (9PIN)

CORSAIR AX1600i power supply efficiency

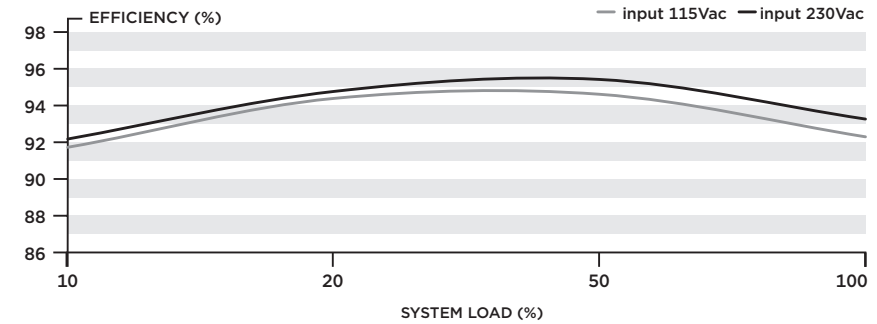

CORSAIR AX1600i power supply fan noise curve

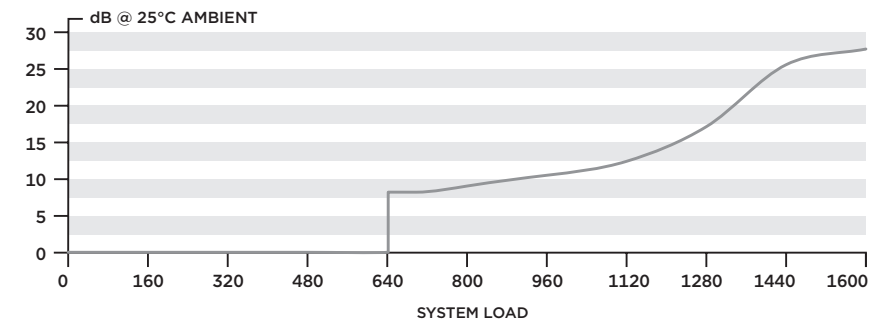

Using the self-test feature

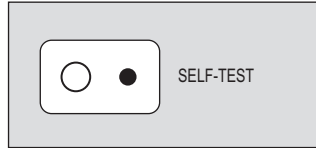

In order to use the self-test feature, please follow the steps below.

1. Connect the PSU to an AC power source, and flip the power indicator on the back of the PSU to the On position (I).
2. Press the self-test button on the modular connector side of the PSU.
3. If the button lights up green and the fan spins for a moment, you're good to go!
4. If the button lights up red or does not light up at all, please contact CORSAIR customer service for further technical support.

NOTE: The self-test will not function with the DC cables attached!

Installing your NEW AX1600i

Step A: Removing your existing power supply

If you are building a new system, skip to Step B.

1. Disconnect the AC power cord from your wall outlet or UPS and from the existing power supply.
2. Disconnect all the power cables from your video card, motherboard and all other peripherals.
3. Follow the directions in your chassis manual and uninstall your existing power supply.
4. Proceed to Step B.

Step B: Installing the CORSAIR AX1600i power supply

1. Make sure the power supply's AC power cable is not connected.
2. Follow the directions in your chassis manual and install the power supply with the screws provided.
3. The main 24-pin power cable has a detachable 4-pin mechanism in order to support either a 24-pin or a 20-pin socket on the motherboard.
 - A. If your motherboard has a 24-pin socket, you may connect the 24-pin main power cable from the power supply directly to your motherboard.
 - B. If your motherboard has a 20-pin socket, you must detach the four-pin cable from the 24-pin connector, and then plug the 20-pin cable onto your motherboard without connecting the four-pin connector.
4. Connect the eight-pin +12V (EPS12V) cable to the motherboard.
 - A. If your motherboard has an eight-pin +12V socket, connect the eight-pin cable directly to your motherboard.
 - B. If your motherboard has a four-pin socket, detach the four-pin from the eight-pin cable, and then plug this four-pin cable directly to your motherboard.

WARNING: The detachable four-pin from the 24-pin main connector is not a "P4" or "+12V" connector. Serious damage can be caused if you use it in place of a "P4" or "+12V" connector.

5. Connect the peripheral cables, PCI-Express cables, and SATA cables.
 - A. Connect the peripherals cables to your hard drive and CD-ROM/DVD-ROM power sockets.
 - B. Connect the SATA cables to your SATA SSD or hard drive's power sockets.
 - C. Connect the PCI-Express cables to the power sockets of your PCI-Express video cards if required.
 - D. Connect the peripheral cables to any peripherals requiring a small 4-pin connector.
 - E. Make sure all the cables are tightly connected. Be sure to save any unused modular cables for future component additions.
6. Connect the AC power cord to the power supply and turn it on by pushing the switch to the ON position (marked with "I").

Using CORSAIR Link™ with your new AX1600i

Before you are able to monitor your new PSU with CORSAIR Link™ you must connect the power supply to an internal USB header using the included USB cable.

1. Plug one end of the included USB cable into the USB PORT of the AX1600i seen here:

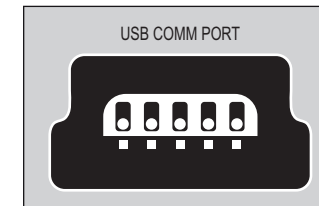

2. Plug the other end of the USB cable into a standard USB header on your motherboard. (Check your motherboard manual for locations and compatibility).
3. Download the CORSAIR Link Dashboard software from www.corsair.com/linksw and follow the instructions.

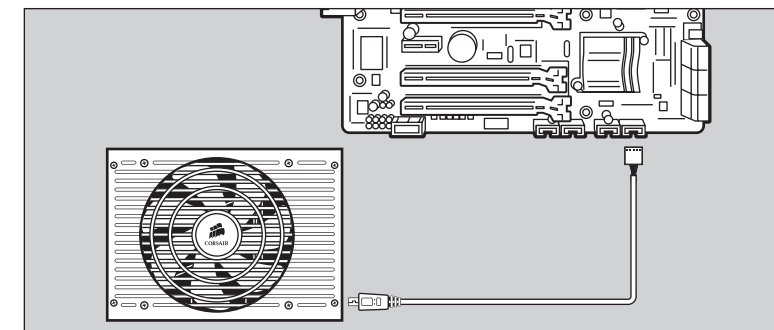

Important safety information

CAUTION ELECTRIC SHOCK HAZARD!



1. Install in accordance with all manufacturer instructions and safety warnings. Failure to do so may result in damage to your power supply or system, and may cause serious injury or death.
2. High voltages are present in the power supply. Do not open the power supply case or attempt to repair the power supply; there are no user-serviceable components.
3. This product is designed for indoor use only.
4. Do not use the power supply near water, or in high temperature or high humidity environments.
5. Do not install near any heat sources such as radiators, heat registers, stoves, or other apparatus that produce heat.
6. Do not insert any objects into the open ventilation or fan grill area of the power supply.
7. Do not modify the cables and/or connectors included with this power supply.
8. If this power supply uses modular cables, use only manufacturer supplied cables. Other cables might not be compatible and could cause serious damage to your system and power supply.
9. The 24-pin main power connector has a detachable 4-pin connector. This 4-pin connector is not a P4 or ATX 12V connector. Do not force this cable in the P4 or ATX +12V socket on the motherboard.
10. Failure to comply with any manufacturer instructions and/or any of these safety instructions will immediately void all warranties and guarantees.

Safety and agency approvals

Agency	Standard
FCC	FCC Rules Part 15, Class B
ICES	ICES-003 Class B
CE	EN 55032:2012/AC: 2013 Class B EN61000-3-2:2014 EN61000-3-3: 2013 EN55024:2010 IEC61000-4-2 IEC61000-4-3 IEC61000-4-4 IEC61000-4-5 IEC61000-4-6 IEC61000-4-11
cTUVus	UL 60950-1 / UL 62368-1:2014 C22.2 NO. 60950-1
C-Tick/RCM	AS/NZS CISPR 32:2012 Class B AS/NZS 4417
TUV	EN 60950-1 / EN 62368-1:2014
CB	IEC 60950-1 / IEC 62368-1:2014
CU	R IEC 60950-1-2005 EN 55032:2012/AC: 2013 Class B EN61000-3-2:2014 EN61000-3-3: 2013 EN55024:2010 IEC61000-4-2 IEC61000-4-3 IEC61000-4-4 IEC61000-4-5 IEC61000-4-6 IEC61000-4-11
KC Mark	K 60950-1(2006-12), K00032, K00035
CQC Mark	GB 4943.1, GB 9254, GB 17625
Low Voltage Directive (LVD)	
ROHS	2002/95/EC, Restriction of Hazardous Substances Directive
WEEE	2002/96/EC, Waste Electrical and Electronic Equipment Directive
ROHS (China)	China Order No.39, Administration on the Control of Pollution Caused By Electronic Information Products
REACH	Regulation EC No.1907/2006 concerning the Registration, Evaluation, Authorization, and Restriction of Chemicals

Félicitations pour l'achat de votre nouveau bloc d'alimentation AX1600i Digital ATX!

L'AX1600i de CORSAIR bénéficie d'une conception révolutionnaire. Différent des blocs d'alimentation traditionnels, ce modèle présente de nombreuses fonctionnalités grâce auxquelles vous prendrez encore plus de plaisir à construire le PC de vos rêves. L'AX1600i intègre de nouvelles technologies passionnantes: pour en savoir plus, lisez ce qui suit.

Caractéristiques du produit**Alimentation à commande numérique**

Contrairement aux blocs d'alimentation classiques, le modèle AX1600i de CORSAIR est doté d'un processeur de traitement du signal numérique (DSP) qui régule la tension plus efficacement. La stabilité générale du système et la fiabilité des composants s'en trouvent ainsi améliorées.

Silencieux et performant

La mise à niveau numérique est synonyme de performances accrues. Bénéficiant de la certification 80 PLUS® Titanium, l'AX1600i se caractérise par une émission thermique réduite et un ventilateur discret. L'AX1600i est si efficace que son ventilateur de 140mm ne tourne pas en cas de faibles charges, garantissant ainsi une alimentation totalement silencieuse.

CORSAIR Link™

Grâce à la fonctionnalité CORSAIR Link™ intégrée, vous pouvez vérifier les performances de votre AX1600i à tout moment et effectuer rapidement les ajustements nécessaires, le cas échéant. Les outils diagnostiques de type serveur permettent de surveiller en temps réel le rendement, la consommation, les points de protection configurables contre les surintensités et les profils de ventilation.

Conception exceptionnelle

Les câbles entièrement modulaires permettent une installation en toute facilité. Grâce au commutateur d'autotest, vous pouvez savoir rapidement si le AX1600i fonctionne normalement, avant même de le brancher sur votre carte mère.

Technologie et avantages

- **Commutateurs Totem Pole PFC GaN**
En utilisant des composants GaN (nitrure de gallium) dans le circuit Totem Pole PFC, l'efficacité énergétique est améliorée ce qui permet de s'affranchir des grands dissipateurs thermiques généralement nécessaires pour des pièces en silicium classiques. Par ailleurs, les pièces en nitrure de gallium sont plus compactes que celles en silicium.
- **Contrôle numérique**
Le bloc d'alimentation AX1600i Digital ATX présente une architecture de contrôle avancée garantissant une réponse dynamique remarquable. Il est doté d'un véritable moteur numérique permettant, le cas échéant, une optimisation supérieure des performances sur toute la plage de fonctionnement, tout en assurant une grande stabilité d'utilisation.
- **Efficacité 80 PLUS® Titanium**
Avec son contrôle numérique hybride avancé et son magnétisme de pointe, ce modèle de conception électrique sophistiquée offre un excellent rendement énergétique (supérieur à 94 %).
- **Régulation de tension CC exceptionnelle**
De par de sa conception numérique, l'AX1600i garantit une stabilité d'alimentation remarquable sur l'ensemble de la capacité de charge, ainsi qu'une compensation automatique des baisses de tension sur les câbles de sortie en CC. De fait, il permet de réguler efficacement la tension continue de sortie, tout en s'affranchissant des problèmes de bruit, d'ondulations électriques, de réponse transitoire et de stabilité de convertisseurs qui affectent les blocs d'alimentation traditionnels.
- **Ondulations électriques et bruit minimes en tension continue de sortie**
L'AX1600i est doté d'un système de régulation CC/CC individuel pour rails de 3.3, 5 et 12 V, et d'une correction synchrone secondaire. En outre, il utilise des transistors MOSFET plus efficaces que les correcteurs de sortie traditionnels. Sophistiqué, le circuit imprimé modulaire à quatre couches optimise le retour par la terre, réduit la résistance et limite les baisses de tension. Associée à un tracé de circuit optimisé et à des techniques de filtrage avancées, cette technologie favorise la limitation du bruit et des ondulations électriques.

- **Moins de composants, plus de fiabilité**

Le contrôle numérique de l'AX1600i l'affranchit des nombreux composants externes nécessaires aux blocs d'alimentation plus classiques. Vous bénéficiez ainsi d'un modèle fiable et compact à haute densité qui peut accueillir des fonctionnalités supplémentaires, notamment un suivi des paramètres et un contrôle de l'alimentation en temps réel.

Fonctionnalités conviviales

- **Système de câblage entièrement modulaire**

Entièrement modulaire, le système de câblage extra-plat vous offre un maximum de flexibilité lorsque vous construisez ou mettez votre PC à niveau, ainsi qu'une ventilation optimale du boîtier. Vous pouvez donc utiliser uniquement les câbles dont vous avez besoin, ce qui limite l'encombrement et maximise les capacités de refroidissement de votre PC.

- **Commutateur d'autotest**

Avant d'installer le système, il est possible de valider l'alimentation via un commutateur d'autotest, qui permet de confirmer la présence de tous les rails en tension continue de sortie, ainsi que le bon fonctionnement du ventilateur.

Sécurité et protection

- **Protection contre les surtensions (OVP)**

Un OVP pour les sorties en CC (3.3, 5 et 12 V) est requis pour assurer la conformité à la norme ATX. Si les sorties en CC dépassent un certain seuil, déterminé par le fabricant du bloc d'alimentation, l'OVP éteint ce dernier automatiquement. Le niveau de tension minimum requis pour assurer la conformité est de 13.4V pour le(s) rail(s) 12V, 5.74V pour le rail 5V et 3.76V pour le rail 3.3V.

- **Protection contre les surintensités (OCP)**

L'AX1600i intègre un OCP sur les rails 3.3, 5 et 12V. L'OCP permet de prévenir toute surintensité des rails en tension continue. L'AX1600i est configurable avec un OCP à rail unique ou un OCP multirails.

- **Protection contre les surchauffes (OTP)**

L'OTP permet de mettre le bloc d'alimentation hors tension si sa température interne atteint un certain seuil. Une telle situation est généralement la conséquence d'une surcharge de courant interne ou d'une panne du ventilateur.

- **Protection contre les courts-circuits (SCP)**

Un court-circuit correspond à une impédance de sortie inférieure à 0,1 ohm. Le SCP permet notamment la mise hors tension du bloc d'alimentation en cas de court-circuit des rails 3.3, 5 4 et 12 V à la terre ou sur un autre rail. Il protège également l'unité (ou les composants de votre PC) de tout dégât en cas de court-circuit.

- **Protection contre la sous-tension (UVP)**

La protection contre la sous-tension des sorties CC 12, 5 et 3,3 V coupe l'alimentation lorsque les sorties CC descendent en dessous d'un seuil établi et déterminé par le constructeur de l'alimentation.

- **Protection contre la surpuissance (OPP)**

La protection contre la surpuissance entraîne le blocage de l'alimentation lorsque les demandes en alimentation dépassent le plafond de capacité du dispositif.

Caractéristiques techniques du bloc d'alimentation

- Dimensions : 150 mm (l) x 86 mm (H) x 200 mm (L)
- MTBF : 100 000 heures

Package Contents

- Bloc d'alimentation CORSAIR AX1600i
- Ensemble de câbles modulaires
- Guide de l'utilisateur
- Cordon d'alimentation CA
- Attaches pour câbles
- Vis de fixation
- Badge du boîtier CORSAIR
- Sac de transport
- Câble USB CORSAIR Link™
- Étiquettes magnétiques latérales de remplacement



Câble USB CORSAIR Link™

Configuration des câbles CORSAIR

AX1600i			
Qté	Longueur	Nombre de connecteurs/câbles	
1	610mm ± 10mm	1	Câble ATX 24 broches (20+4)
2	650mm ± 10mm	1	Câble 12 v EPS/ATX 8 broches (4+4)
6	650mm ± 10mm	1	Câble PCI-E 8 broches (6+2)
2	775mm ± 10mm	2	Câble PCI-E 8 broches (6+2)
2	665mm ± 10mm	2	Câble SATA (2 SATA)
3	800mm ± 10mm	4	Câble SATA (4 SATA)
3	650mm ± 10mm	3	Câble pour lecteur de disquette (4 broches)
2	101mm ± 5mm	1	Câble pour lecteur de disquette (4 broches)
1	800mm ± 50mm	1	Câble UBS (9 broches)

CORSAIR AX1600i efficacité du bloc d'alimentation

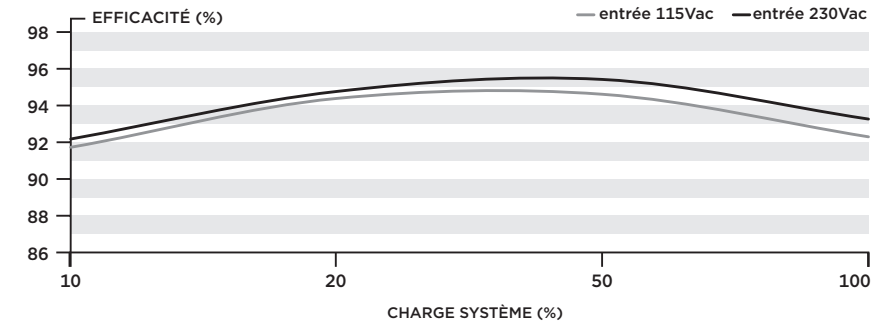

CORSAIR AX1600i courbe sonore du ventilateur du bloc d'alimentation

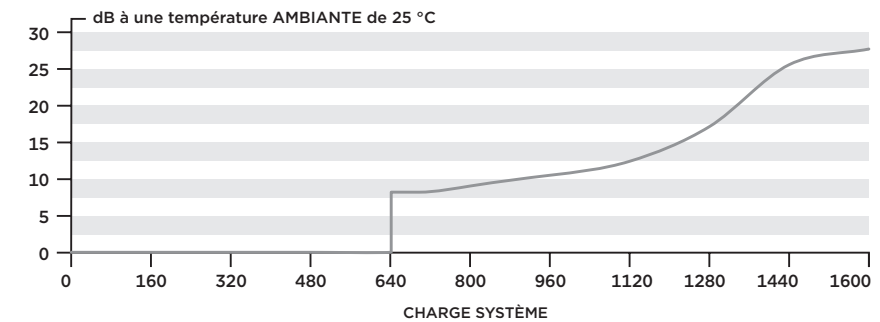

UTILISATION DE LA FONCTIONNALITÉ D'AUTOTEST

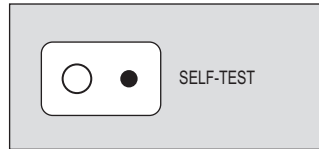

Pour utiliser la fonctionnalité d'autotest, veuillez suivre les étapes ci-dessous.

1. Branchez le bloc d'alimentation à une prise secteur et faites passer le bouton d'alimentation au dos du bloc d'alimentation en position On (I).
2. Appuyez sur le bouton d'autotest, côté connecteur modulaire du bloc d'alimentation.
3. Si le bouton s'allume en vert et que le ventilateur tourne un instant, tout va bien!
4. Si le bouton s'allume en rouge ou ne s'allume pas du tout, veuillez contacter l'assistance technique de CORSAIR pour obtenir de l'aide supplémentaire.

REMARQUE : l'auto-test ne fonctionne pas si les câbles CC sont attachés.

INSTALLATION DE VOTRE NOUVEAU AX1600i

Étape A - Retrait de votre bloc d'alimentation actuel

Si vous montez un tout nouveau système, passez à l'Étape B.

1. Débranchez le cordon d'alimentation CA de votre prise murale ou de l'onduleur ainsi que du bloc d'alimentation actuel.
2. Débranchez tous les câbles d'alimentation de votre carte vidéo, de votre carte mère et des autres périphériques.
3. Suivez les instructions fournies dans le manuel de votre boîtier et désinstallez votre bloc d'alimentation actuel.
4. Passez à l'Étape B.

Étape B: Installation du bloc d'alimentation CORSAIR AX1600i

1. Assurez-vous que le câble d'alimentation CA du bloc d'alimentation n'est pas branché.
2. Suivez les instructions fournies dans le manuel de votre boîtier et installez le bloc d'alimentation à l'aide des vis fournies.
3. Le connecteur ATX à 24 broches étant modulaire, il est compatible avec les fiches 20 ou 24 broches.
 - A. Si votre carte mère possède une fiche à 24 broches, vous pouvez brancher le connecteur directement.
 - B. Si votre carte mère est équipée d'une fiche à 20 broches, il suffit de détacher le bloc de 4 broches amovible, puis de brancher les 20 broches fixes sur la carte mère, sans le bloc amovible.
4. Branchez le câble +12 V (EPS12V) à 8 broches sur la carte mère.
 - A. Si votre carte mère possède une fiche +12 V à 8 broches, branchez le connecteur directement.
 - B. Si votre carte mère est équipée d'une fiche à 4 broches, détachez le bloc amovible de 4 broches, puis branchez les 4 broches restantes directement.

AVERTISSEMENT: Le bloc de 4 broches amovible du connecteur ATX à 24 broches n'est pas un connecteur "P4" ou "+12 V". Si vous le branchez à la fiche "P4" ou "+12 V", vous risquez d'endommager gravement le système.

5. Branchez les câbles périphériques, PCI-Express et SATA.
 - A. Raccordez les câbles périphériques aux fiches d'alimentation de votre disque dur et de votre lecteur CD-ROM/DVD-ROM.
 - B. Raccordez les câbles SATA aux fiches d'alimentation de votre disque dur ou SSD SATA.
 - C. Branchez les câbles PCI-Express sur les fiches d'alimentation de votre carte vidéo PCI-Express, le cas échéant.
 - D. Branchez les câbles périphériques aux périphériques nécessitant un petit connecteur à 4 broches.
 - E. Veillez à bien enfoncer chaque câble. Conservez soigneusement les câbles modulaires dont vous n'avez pas besoin, pour pouvoir rajouter des composants à votre PC ultérieurement.
6. Branchez le câble d'alimentation CA sur le bloc d'alimentation et allumez-le en appuyant sur l'interrupteur (position de marche désignée par "I").

Utilisation de CORSAIR link™ avec votre nouvel AX1600i

Pour pouvoir effectuer le suivi de votre nouveau bloc d'alimentation grâce à CORSAIR Link™, vous devez d'abord le brancher à un connecteur USB interne au moyen du câble USB.

1. Branchez une extrémité du câble USB dans le PORT USB de l'AX1600i, comme indiqué ici:

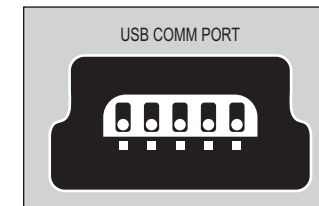

2. Branchez l'autre extrémité de la câble USB dans un connecteur USB standard de votre carte-mère (consultez le mode d'emploi de votre carte-mère pour en savoir plus sur les emplacements et la compatibilité).
3. Téléchargez le logiciel CORSAIR Link Dashboard sur www.corsair.com et suivez les instructions.

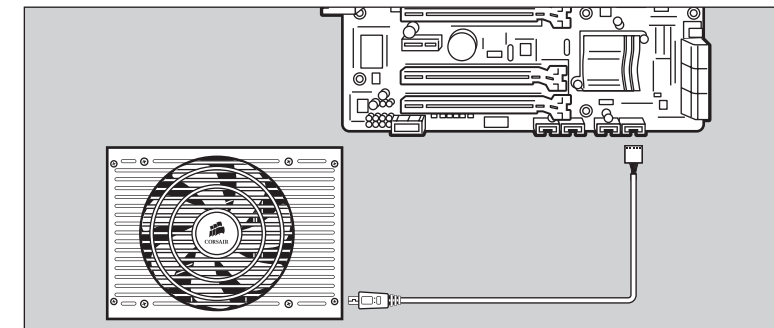

Consignes de sécurité importantes

ATTENTION RISQUE D'ÉLECTROCUTION!



1. Veuillez à respecter toutes les instructions et consignes de sécurité du fabricant lors de l'installation. Le non-respect de celles-ci peut endommager votre système ou votre bloc d'alimentation et causer des blessures graves, voire la mort.
2. Le bloc d'alimentation contient des tensions élevées. N'ouvrez pas le boîtier du bloc d'alimentation et n'essayez pas de le réparer : il ne contient aucune pièce que l'utilisateur puisse réparer.
3. Ce produit est destiné à une utilisation en intérieur uniquement.
4. N'utilisez pas le bloc d'alimentation à proximité d'eau ou dans un environnement très chaud ou très humide.
5. Ne l'installez pas près d'une source de chaleur, par exemple un radiateur, une grille de distribution de chauffage, un poêle ou tout autre appareil produisant de la chaleur.
6. N'insérez jamais d'objets dans la zone de ventilation ouverte ou dans la grille du ventilateur du bloc d'alimentation.
7. Ne modifiez pas les câbles et/ou les connecteurs fournis avec le bloc d'alimentation.
8. Si le bloc d'alimentation requiert l'utilisation de câbles modulaires, utilisez uniquement les câbles fournis par le fabricant. D'autres câbles peuvent ne pas être compatibles avec l'unité et endommager sérieusement votre système ainsi que le bloc d'alimentation.
9. Le connecteur ATX à 24 broches est doté d'un bloc amovible de 4 broches. Ce bloc de 4 broches n'est pas un connecteur P4 ou ATX 12 V. N'essayez pas de le faire entrer de force dans la fiche P4 ou ATX +12 V de la carte mère.
10. Le non respect des instructions du fabricant et/ou de ces consignes de sécurité aura pour effet l'annulation immédiate de toute garantie.

Autorisations et homologations

Agence	Norme
FCC	FCC Rules Part 15, Class B
ICES	ICES-003 Class B
CE	EN 55032:2012/AC: 2013 Class B EN61000-3-2:2014 EN61000-3-3: 2013 EN55024:2010 IEC61000-4-2 IEC61000-4-3 IEC61000-4-4 IEC61000-4-5 IEC61000-4-6 IEC61000-4-11
cTUVus	UL 60950-1 / UL 62368-1:2014 C22.2 NO. 60950-1
C-Tick/RCM	AS/NZS CISPR 32:2012 Class B AS/NZS 4417
TUV	EN 60950-1 / EN 62368-1:2014
CB	IEC 60950-1 / IEC 62368-1:2014
CU	R IEC 60950-1-2005 EN 55032:2012/AC: 2013 Class B EN61000-3-2:2014 EN61000-3-3: 2013 EN55024:2010 IEC61000-4-2 IEC61000-4-3 IEC61000-4-4 IEC61000-4-5 IEC61000-4-6 IEC61000-4-11
KC Mark	K 60950-1(2006-12), K00032, K00035
CQC Mark	GB 4943.1, GB 9254, GB 17625
Directive Basse Tension (DBT)	
ROHS	2002/95/CE, Restriction of Hazardous Substances Directive (Directive européenne limitant l'utilisation de substances dangereuses)
DEEE	2002/96/CE, Directive européenne relative aux déchets d'équipements électriques et électroniques
ROHS (Chine)	Commande n°39 de la Chine, Administration pour le Contrôle de la Pollution causée par les Produits d'Information Électronique
REACH	Règlement (CE) N° 1907/2006 concernant l'enregistrement, l'évaluation et l'autorisation des substances chimiques, ainsi que les restrictions applicables à ces substances

Wir gratulieren zum Kauf Ihres neuen CORSAIR Netzteil AX1600i Digital ATX.

Das AX1600i von CORSAIR verfügt über ein neues Design, das Maßstäbe setzt und eine Abkehr von traditionellen Designs bedeutet. Gleichzeitig sorgen zahlreiche Features dafür, dass die Zusammenstellung Ihres absoluten Traumcomputers zu einem echten Vergnügen wird. Das AX1600i wartet mit fantastischer neuer Technologie auf. Es lohnt sich also, weiterzulesen und mehr zu erfahren.

Produktfunktionen**Digital gesteuertes Netzteil**

Im Gegensatz zu herkömmlichen Netzteilen ist das CORSAIR AX1600i mit einem Digital Signal Processor (DSP) ausgestattet, der für optimale Effizienz und verbesserte Spannungsregelung sorgt, was wiederum die allgemeine Stabilität des Systems und die Zuverlässigkeit der Komponenten erhöht.

Geräuscharmer, effizienter Betrieb

Durch die Aufrüstung auf ein digitales Netzteil profitieren Sie von mehr Effizienz. Das AX1600i verfügt über die Zertifizierung „80 PLUS® Titanium“, die ausschließlich Netzteilen mit geringer Wärmeerzeugung und geräuscharmem Lüfterbetrieb verliehen wird. Das AX1600i ist so effizient, dass sich der 140-mm-Lüfter bei niedriger Belastung automatisch ausschaltet und die Strombereitstellung geräuschlos erfolgt.

CORSAIR Link™

Anhand der integrierten CORSAIR Link™-Funktion erkennen Sie, wie effizient Ihr AX1600i zu einem bestimmten Zeitpunkt arbeitet, und können die Leistung bei Bedarf im Handumdrehen anpassen. Echtzeit-Effizienz, Stromverbrauch, konfigurierbare Überstromschutzpunkte und Lüfterprofile können mithilfe Server-ähnlicher Diagnosetools überwacht werden.

Geniales Design

Die komplett modularen Kabelsätze lassen sich einfach einbauen, und mit dem Selbsttest-Schalter können Sie schnell und einfach prüfen, ob das AX1600i erwartungsgemäß funktioniert, bevor Sie die Kabel mit der Hauptplatine verbinden.

Technologie und Vorteile

- **Totem-Pole-LFK-GaN-Netzschalter**
Durch den Einsatz von GaN-Bauteilen (Galliumnitrid) in der Totem-Pole-LFK-Schaltung lässt sich die Effizienz erhöhen und die Notwendigkeit größerer Kühlkörper für typische Si-Bauteile (Silicium) senken. GaN-Bauteile sind zudem kleiner als Silicium-Bauteile.
- **Digitale Steuerung**
Das Netzteil AX1600i Digital ATX ist mit einer hochentwickelten Steuerungsarchitektur für herausragende Dynamic ausgestattet. Die Leistung wird während des Betriebs über den gesamten Lastbereich ständig optimiert und ein stabiler Betrieb gewährleistet. Diese Technologie verdankt das AX1600i der echten digitalen Engine.
- **Zertifizierung, 80 PLUS® Titanium**
Das ausgetüftelte elektrische Design mit hochentwickelter integrierter Hybrid-Digital-Steuerung und modernster Magnetik ermöglicht eine extrem hohe Energieeffizienz (über 94%).
- **Herausragende Gleichstrom-Spannungsregelung**
Dank des digitalen Designs ist die Stromversorgung mit dem AX1600i in unterschiedlichsten Lastsituationen extrem stabil. Spannungsabfälle am Gleichstrom-Ausgangskabel werden automatisch ausgeglichen, wodurch eine effektive Regulierung der Gleichstrom-Ausgangsspannung ohne die Nachteile konventioneller Netzteile in Bezug auf Restwelligkeit, Einschwingverhalten und Wandlerstabilität gewährleistet wird.
- **Geringe Restwelligkeit der Gleichstrom-Ausgangsspannung**
Das AX1600i bietet eine individuelle Gleichstrom-Regelung für die 3.3-Volt-, 5-Volt- und 12-Volt-Schienen sowie eine sekundärseitige synchrone Gleichrichtungsspannung. Hierbei werden Metall-Oxid-Halbleiter-Feldeffekttransistoren (kurz: MOSFETs) verwendet, die sich im Gegensatz zu herkömmlicher Ausgangs-Gleichrichtung durch geringere Leistungsverluste auszeichnen. Eine hochmoderne vier-lagige, modulare Leiterplatte für die Steckverbindungen sorgt für verbesserte Erdung, geringeren Widerstand und niedrigeren Spannungsabfall. In Kombination mit der Optimierung der Schaltkreis-Leiterbahnen sowie hochentwickelten Filtertechniken kann so die Restwelligkeit minimiert werden.

- **Weniger Komponenten und höhere Zuverlässigkeit**

Die digitale Steuerung des AX1600i kommt ohne zahlreiche Komponenten herkömmlicher Netzteile aus. Die extrem kleine, dicht gepackte und zuverlässige Lösung bietet deshalb Platz für zusätzliche Funktionen, wie die parametrische Überwachung in Echtzeit sowie die Steuerung des Netzteils.

Benutzerfreundliche funktionen

- **Vollständig modulares Kabelsystem**

Das vollständig modulare, flache Kabelsystem zeichnet sich durch maximale Flexibilität bei der Zusammenstellung oder dem Upgrade Ihres Systems gepaart mit einem optimalen Luftstrom im Gehäuse aus. Verwenden Sie ausschließlich Kabel, die Sie wirklich benötigen, und Kabelsalat gehört endgültig der Vergangenheit an. Zusätzlich wird die Kühlleistung Ihres Computers maximiert.

- **Selbsttest-Schalter**

Das Netzteil kann vor der Systeminstallation über einen Selbsttest-Schalter geprüft werden. Unter anderem wird getestet, ob die Schienen für Gleichstrom-Ausgangsspannung und der Lüfter einsatzbereit sind.

Sicherheit und schutz

- **Überspannungsschutz (Over-Voltage Protection, OVP)**

Der Überspannungsschutz für die Gleichstrom-Ausgabe mit 12 V, 5 V und 3.3 V ist erforderlich, um den Bedingungen der ATX-Spezifikation zu entsprechen. Durch den Überspannungsschutz wird gewährleistet, dass beim Überschreiten eines durch den Hersteller des Netzteils festgelegten Grenzwerts das Gerät abgeschaltet wird. Die Mindestwerte für Spannungen betragen dabei 13.4 V für 12-V-Schienen, 5.74 V für 5-V-Schienen und 3.76 V für 3.3-V-Schienen.

- **Überstromschutz (Over-Current Protection, OCP)**

Das AX1600i ist mit Überstromschutz für 3.3-V-, 5-V- und 12-V-Schienen ausgestattet. Durch den Überstromschutz wird gewährleistet, dass die Ausgabe über die Schienen für Gleichstrom-Spannung innerhalb der Sicherheitsgrenzwerte erfolgt. Das AX1600i kann als Überstromschutz-Lösung für Einzel- oder Mehrschienen konfiguriert werden.

- **Überhitzungsschutz (Over-Temperature Protection, OTP)**

Der Überhitzungsschutz sorgt dafür, dass das Netzteil beim Erreichen einer festgelegten Innentemperatur automatisch abgeschaltet wird. Normalerweise ist ein solches Problem auf eine Überlastung des Geräts oder einen defekten Lüfter zurückzuführen.

- **Kurzschlusschutz (Short-Circuit Protection, SCP)**

Ein Kurzschluss liegt bei einer Ausgangsimpedanz von weniger als 0.1 Ohm vor. Der Kurzschlusschutz sorgt unter anderem dafür, dass das Netzteil automatisch abgeschaltet wird, sobald es zwischen einer 3.3-V-, 5-V- oder einer 12-V-Schiene und einer anderen Schiene oder der Erdung zu einem Kurzschluss kommt. So wird außerdem sichergestellt, dass im Falle eines Kurzschlusses weder das Netzteil noch die Komponenten Ihres Computers beschädigt werden sufran ningún daño en caso de cortocircuito.

- **Unterspannungsschutz (UVP)**

Wenn die Gleichstromausgabe einen vom Hersteller des Netzteils festgelegten Wert unterschreitet, schaltet der UVP für die Gleichstromausgabe mit 12 V, 5 V und 3,3 V das Netzteil aus.

- **Überlastungsschutz (OPP)**

Der Überlastungsschutz sorgt dafür, dass das Netzteil abriegelt, falls der Energiebedarf die Kapazitäten des Netzteils übersteigt.

Technische Daten der Netzteile

- Abmessungen: 150mm (B) x 86mm (H) x 200mm (L)
- MTBF (durchschnittliche fehlerfreie Zeit): 100.000 stunden

Lieferumfang

- CORSAIR AX1600i-netzteil
- Modularer kabelsatz
- Bedienungsanleitung
- Netzkabel
- Kabelbinder
- Befestigungsschrauben
- CORSAIR-gehäuseaufkleber
- Tragetasche
- CORSAIR Link™ USB-cabel
- Austausch der magnetischen Seitenlabels



CORSAIR Link™ USB-Kabel

CORSAIR-Verkabelung

AX1600i			
Anzahl	Länge	Conector/cable	
1	610mm ± 10mm	1	ATX-Kabel 24-polig (20+4)
2	650mm ± 10mm	1	EPS/ATX12V-kabel 8-polig (4+4)
6	650mm ± 10mm	1	PCI-E-kabel 8-polig (6+2)
2	775mm ± 10mm	2	PCI-E-kabel 8-polig (6+2)
2	665mm ± 10mm	2	SATA-kabel (2 SATA)
3	800mm ± 10mm	4	SATA-kabel (4 SATA)
3	650mm ± 10mm	3	Peripheriekabel (4-polig)
2	101mm ± 5mm	1	Kabel für diskettenlaufwerk (4-polig)
1	800mm ± 50mm	1	USB-kabel (9-polig)

CORSAIR AX1600i effizienz des netzteils

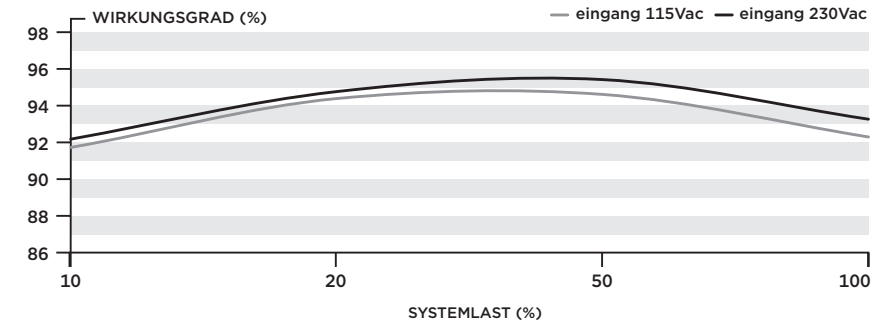

CORSAIR AX1600i kurve zur geräusentwicklung des netzteils

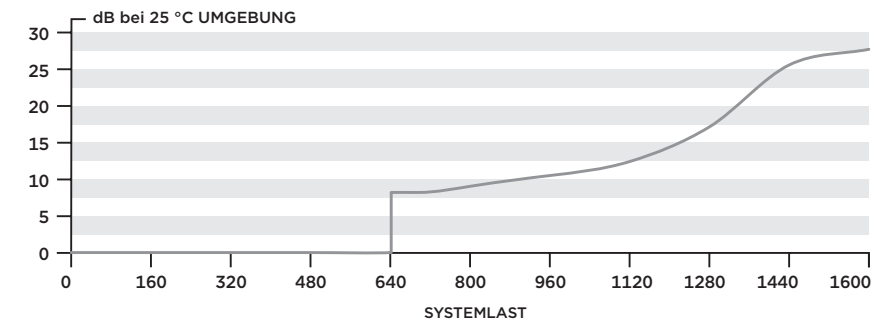

Verwenden der selbsttest-funktion

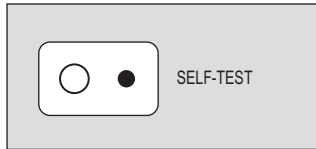

Befolgen sie diese schritte zur verwendung der selbsttest-funktion:

1. Verbinden sie das netzteil mit dem stromnetz und stellen sie den schalter auf der rückseite des geräts auf „i“ (ein).
2. Drücken sie den selbsttest-schalter an der seite des modularsteckers des netzteils.
3. Wenn der schalter grün aufleuchtet und der lüfter kurzzeitig aktiviert wird, ist das gerät einsatzbereit.
4. Sollte die taste rot oder gar nicht aufleuchten, wenden sie sich bitte für technische unterstützung an den kundendienst von CORSAIR.

HINWEIS: Der Selbsttest kann nicht durchgeführt werden, wenn die Gleichstromkabel angeschlossen sind.

Installieren des AX1600i

Schritt A: Entfernen des vorhandenen netzteils

Wenn sie ein neues system zusammenstellen, fahren sie bitte mit schritt b fort.

1. Ziehen sie das netzkabel des vorhandenen netzteils aus der steckdose oder der usw.
2. Trennen sie alle netzkabel von der grafikarte, der hauptplatine und den anderen peripheriegeräten.
3. Deinstallieren sie das bestehende netzteil. Befolgen sie dazu die anweisungen in der bedienungsanleitung zu ihrem gehäuse.
4. Fahren sie mit schritt b fort.

Schritt B: Installieren des CORSAIR AX1600i-netzteils

1. Stellen sie sicher, dass das netzkabel des netzteils nicht angeschlossen ist.
2. Befolgen sie die anleitung im handbuch zu ihrem gehäuse und bauen sie das netzteil mit den im lieferumfang enthaltenen schrauben ein.
3. Das 24-polige netzkabel verfügt über ein abnehmbares 4-poliges teil, damit ein 24-poliger oder 20-poliger anschluss auf der hauptplatine verwendet werden kann.
 - A. Wenn ihre hauptplatine einen 24-poligen anschluss hat, können sie den 24-poligen stecker des netzkabels direkt an ihre hauptplatine anschließen.
 - B. Wenn ihre hauptplatine einen 20-poligen anschluss hat, müssen sie das 4-polige kabel vom 24-poligen anschluss trennen und dann den 20-poligen stecker in die hauptplatine stecken, ohne den 4-poligen teil anzuschließen.
4. Verbinden sie das 8-polige +12v-kabel (eps12v) mit der hauptplatine.
 - A. Wenn Ihre Hauptplatine über einen 8-poligen +12V-Anschluss verfügt, können Sie das 8-polige Kabel direkt an die Hauptplatine anschließen.
 - B. Wenn Ihre Hauptplatine über einen 4-poligen Anschluss verfügt, trennen Sie das 4-polige Teil vom 8-poligen Kabel und schließen dann das 4-polige Kabel direkt an die Hauptplatine an.

ACHTUNG: Der abnehmbare 4-polige Teil des 24-poligen Hauptsteckers ist kein P4- oder +12V-Stecker. Die Verwendung anstelle eines P4-Steckers oder +12V-Steckers kann schwere Schäden verursachen.

5. Schließen Sie die Peripheriekabel, PCI-Express-Kabel und SATA-Kabel an.
 - A. Verbinden Sie die Peripheriekabel mit Ihrer Festplatte und den CD-ROM-/DVD-ROM-Netzanschlüssen.
 - B. Verbinden Sie die SATA-Kabel mit den Netzanschlüssen Ihrer SATA-SSD oder -Festplatte.
 - C. Verbinden Sie die PCI-Express-Kabel bei Bedarf mit den Netzanschlüssen Ihrer PCI-Express-Grafikkarten.
 - D. Verbinden Sie die Peripheriekabel mit allen Peripheriegeräten, die einen 4-poligen Stecker erfordern.
 - E. Überprüfen Sie, ob alle Kabel fest eingesteckt sind. Bewahren Sie die nicht benötigten modularen Kabel für künftige zusätzliche Komponenten auf.
6. Verbinden Sie das Netzkabel mit dem Netzteil und schalten Sie das Netzteil ein, indem Sie den Schalter in die Position EIN (durch „I“ gekennzeichnet) drücken.

Verwenden von CORSAIR Link™ mit dem neuen AX1600i

Bevor Sie Ihr neues Netzteil mit CORSAIR Link™ überwachen können, müssen Sie das Netzteil über das USB-Kabel an einen internen USB-Header anschließen.

1. Verbinden Sie ein Ende des USB-Kabel wie folgt mit dem USB PORT des AX1600i:

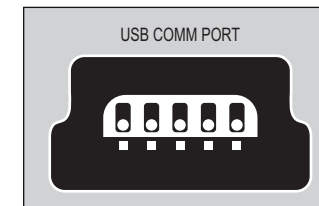

2. Schließen Sie das andere Ende des USB-Kabels an den Standard-USB-Header der Hauptplatine an (siehe Bedienungsanleitung der Hauptplatine für Übersicht und Kompatibilität).
3. Laden Sie die CORSAIR Link Dashboard-Software unter www.corsair.com herunter und befolgen Sie die Anleitung.

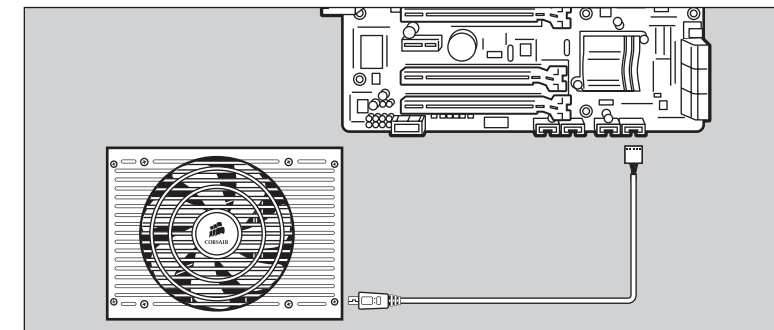

Wichtige sicherheitsinformationen

VORSICHT: STROMSCHLAGGEFAHR!



1. Nehmen Sie den Einbau gemäß Herstelleranleitung und Sicherheitswarnungen vor. Eine Nichtbeachtung kann Schäden am Netzteil oder Computer verursachen und zu schweren Verletzungen bzw. Sogar zum Tod führen.
2. Im Innern des Netzteils ist eine hohe Spannung vorhanden. Sie dürfen das Netzteil weder öffnen noch versuchen, es zu reparieren. Es enthält keine vom Benutzer zu wartenden Komponenten.
3. Dieses Produkt ist für den Betrieb in Innenräumen konzipiert.
4. Verwenden Sie es nicht in der Nähe von Wasser oder in Umgebungen mit hoher Temperatur oder Luftfeuchtigkeit.
5. Stellen Sie es nicht neben Wärmequellen wie Heizkörpern, Lüftungsgittern, Öfen oder anderen wärmeerzeugenden Geräten auf.
6. Stecken Sie keine Gegenstände in die Lüftungsschlitze oder das Lüftergitter des Netzteils.
7. Nehmen Sie keine Veränderungen an den mit dem Netzteil gelieferten Kabeln und/oder Anschlüssen vor.
8. Benutzen Sie bei Verwendung modularer Kabel nur die vom Hersteller gelieferten Kabel. Andere Kabel sind möglicherweise nicht kompatibel und können Ihren Computer und das Netzteil schwer beschädigen.
9. Der 24-polige Netzstecker des Hauptkabels hat einen abnehmbaren 4-poligen Teil. Dieser 4-polige Stecker ist kein P4- oder ATX-12-V-Stecker. Stecken Sie dieses Kabel nicht in den P4- oder ATX +12-V-Anschluss der Hauptplatine.
10. Bei Nichtbeachtung der Herstelleranleitung und/oder der Sicherheitshinweise erlöschen sämtliche Gewährleistungen und Garantien

Sicherheits- und prüfsiegel

Prüfstelle	Standard
FCC	FCC Rules Part 15, Class B
ICES	ICES-003 Class B
CE	EN 55032:2012/AC: 2013 Class B EN61000-3-2:2014 EN61000-3-3: 2013 EN55024:2010 IEC61000-4-2 IEC61000-4-3 IEC61000-4-4 IEC61000-4-5 IEC61000-4-6 IEC61000-4-11
cTUVus	UL 60950-1 / UL 62368-1:2014 C22.2 NO. 60950-1
C-Tick/RCM	AS/NZS CISPR 32:2012 Class B AS/NZS 4417
TUV	EN 60950-1 / EN 62368-1:2014
CB	IEC 60950-1 / IEC 62368-1:2014
CU	R IEC 60950-1-2005 EN 55032:2012/AC: 2013 Class B EN61000-3-2:2014 EN61000-3-3: 2013 EN55024:2010 IEC61000-4-2 IEC61000-4-3 IEC61000-4-4 IEC61000-4-5 IEC61000-4-6 IEC61000-4-11
KC-Kennzeichnung	K 60950-1(2006-12), K00032, K00035
CQC-Kennzeichnung	GB 4943.1, GB 9254, GB 17625
Niederspannungsrichtlinie (Low Voltage Directive, LVD)	
KC	K 60950-1(2006-12), K00022(2009-12), K00024(2009-12)
ROHS	2002/95/EC, directiva sobre la restricción de sustancias peligrosas
WEEE	2002/96/EC, Richtlinie über Elektro- und Elektronik-Altgeräte
ROHS (China)	China Order No. 39, Administration on the Control of Pollution Caused By Electronic Information Products" (Gesetz zur Eindämmung der Umweltverschmutzung durch informationsverarbeitende Elektrogeräte)
REACH	Verordnung (EG) Nr. 1907/2006 zur Registrierung, Bewertung, Zulassung und Beschränkung chemischer Stoffe

Congratulazioni per aver acquistato il nuovo alimentatore ATX digitale AX1600i CORSAIR.

L'alimentatore AX1600i CORSAIR presenta un design nuovo e rivoluzionario. Si distacca dal design delle PSU tradizionali e offre una vasta gamma di funzionalità che rende ancora più piacevole realizzare il PC perfetto. L'AX1600i introduce nuove e rivoluzionarie tecnologie: vedere più sotto per maggiori informazioni.

Caratteristiche del prodotto**Potenza controllata digitalmente**

A differenza degli alimentatori tradizionali, il CORSAIR AX1600i utilizza un DSP (Digital Signal Processor) per offrire un'efficacia ottimizzata e una regolazione più precisa della tensione, migliorando la stabilità generale del sistema e l'affidabilità dei componenti.

Silenziosità ed efficienza

Passare al digitale garantisce una maggiore efficienza. L'alimentatore AX1600i è certificato 80 PLUS® Titanium e pertanto garantisce una minore generazione di calore e ventole più silenziose. L'AX1600i è talmente efficiente che la ventola da 140 mm si disattiva a basso carico, garantendo un'alimentazione nella più totale silenziosità.

CORSAIR Link™

La funzionalità integrata CORSAIR Link™ indica le prestazioni dell'AX1600i in qualunque momento e consente di modificarle rapidamente. Strumenti di diagnostica controllano in tempo reale efficienza, consumo energetico, punti di protezione da sovracorrente configurabili e profili delle ventole.

Design eccellente

I cavi interamente modulari semplificano l'installazione e l'interruttore per il test automatico consente di stabilire rapidamente se l'AX1600i funziona normalmente persino prima di collegare i cavi alla scheda madre.

Tecnologia e vantaggi

- **Interruttori di alimentazione in GaN nel circuito PFC del totem pole**
Utilizzando componenti in GaN (Gallium Nitride, nitruro di gallio) nel circuito PFC del totem pole è possibile incrementare l'efficienza, riducendo la necessità di dissipatori di grandi dimensioni dei tipici componenti in Si (silicone). I componenti in GaN risultano inoltre più piccoli rispetto a quelli in Si.
- **Controllo digitale**
L'alimentatore ATX digitale AX1600i presenta un'avanzata architettura di controllo che consente un'eccellente risposta dinamica. Include un vero motore digitale che fornisce un'ottimizzazione immediata e avanzata dell'intera gamma delle prestazioni, garantendo al tempo stesso la stabilità del funzionamento.
- **Efficienza certificata 80 PLUS® Titanium**
Il sofisticato design elettrico, che include un avanzato controllo digitale ibrido e un sistema magnetico di prossima generazione, garantisce un'efficienza energetica estremamente elevata (oltre il 94%).
- **Eccellente regolazione della tensione CC**
Grazie al design digitale, l'AX1600i offre un'alimentazione eccezionalmente stabile per l'intera varietà di condizioni di carico e compensa automaticamente eventuali perdite di potenza di uscita CC. In tal modo garantisce un'efficace regolazione della tensione CC in uscita senza i livelli di ondulazione/disturbo, risposta transitoria e instabilità del convertitore normalmente associati al design degli alimentatori tradizionali.
- **Bassi livelli di ondulazione e disturbo nel voltaggio di uscita CC**
L'AX1600i include la regolazione della tensione CC-CC individuale per vie da 3.3 V, 5 V e 12 V e un sistema di rettifica sincrona secondaria che utilizza MOSFET con perdite minori rispetto agli schemi di rettifica convenzionali. Un avanzato PCB modulare a 4 strati garantisce un piano di terra migliore, una resistenza minore e basse perdite di potenza. Tutto ciò, unito all'ottimizzazione della traccia del circuito e ad avanzate tecniche di filtraggio, contribuisce a ridurre al minimo i livelli di ondulazione e disturbo.

- **Numero ridotto di componenti e maggiore affidabilità**

Il controllo digitale dell'alimentatore AX1600i elimina numerosi dei componenti esterni richiesti da PSU più tradizionali e offre una soluzione di piccolissime dimensioni, a densità elevata e completamente affidabile che consente spazio incrementale per l'aggiunta di funzionalità extra, quali il monitoraggio parametrico in tempo reale e il controllo dell'alimentazione.

Funzionalità semplici da utilizzare

- **Sistema di cablatura interamente modulare**

Il sistema di cablatura interamente modulare e a basso profilo fornisce il massimo della flessibilità nella realizzazione o nell'aggiornamento dei PC, oltre a favorire il flusso dell'aria attraverso lo chassis. Ciò consente di utilizzare solamente i cavi necessari, riducendo l'ingombro e ottimizzando le prestazioni di raffreddamento del PC.

- **Interruttore di test automatico**

L'alimentatore può essere verificato prima dell'installazione nel sistema mediante un interruttore di test automatico che conferma la presenza di tutte le vie di alimentazione CC in uscita e il corretto funzionamento della ventola.

Sicurezza e protezione

- **Protezione da sovratensione (OVP)**

La protezione da sovratensione per le vie in uscita CC da 12V, 5V e 3.3V è necessaria per la conformità con le specifiche ATX. Questa funzione spegne la PSU nel caso in cui la tensione in uscita CC superi un determinato livello, che viene fissato dal produttore della PSU. I livelli di tensione minimi richiesti per la conformità sono 13.4V per le vie da +12V, 5.74V per le vie da +5V e 3.76V per le vie da 3.3V.

- **Protezione da sovracorrente (OCP)**

L'AX1600i include la protezione da sovracorrente per le vie da 3.3V, 5V e 12V. Questa funzione garantisce che le vie di alimentazione CC in uscita si mantengano entro limiti sicuri per il funzionamento. L'AX1600i può essere configurato come soluzione OCP a singola via o a più vie.

- **Protezione da surriscaldamento (OTP)**

Questa funzione fa in modo che la PSU si spenga nel caso in cui la temperatura interna raggiunga un limite predefinito. Si tratta solitamente della conseguenza di un sovraccarico di corrente interno o del malfunzionamento di una ventola.

- **Protezione da corto circuito (SCP)**

Per corto circuito si intende un'impedenza di uscita inferiore a 0.1 Ohm. Tra l'altro, questa funzione fa in modo che la PSU si spenga nel caso in cui le vie da 3.3V, 5V e 12V vadano in corto circuito su un'altra via o a terra. Garantisce inoltre che l'unità o i componenti del PC non subiscano alcun danno nell'eventualità di un corto circuito.

- **Protezione di sottotensione (UVP)**

La protezione di sottotensione per le uscite a 12 V, 5 V e 3,3 V CC arresta l'alimentatore nel caso in cui le uscite CC scendano sotto un livello impostato, determinato dal produttore dell'alimentatore.

- **Protezione di sovratensione (OPP)**

La protezione di sovratensione causerà il blocco dell'alimentatore nel caso in cui la richiesta di alimentazione superi la capacità dell'alimentatore.

Specifiche dell'alimentatore

- Dimensioni: 150mm (L) x 86mm (A) x 200mm (P)
- MTBF (tempo medio tra guasti): 100.000 ore

Contenuto della confezione

- Alimentatore AX1600i di CORSAIR
- Set di cavi modulari
- Manuale dell'utente
- Cavo di alimentazione CA
- Fascette per cavi
- Viti di montaggio
- Targhetta identificativa contenitore CORSAIR
- Custodia da trasporto
- Cavo USB CORSAIR Link™
- Etichette laterali magnetiche sostitutive

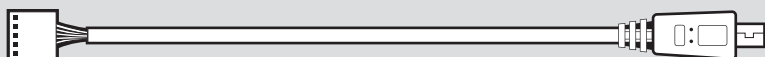

Cavo USB CORSAIR Link™

CORSAIR AX1600i cable configuration

AX1600i			
Qty	Lunghezza	Connettore/cavo	
1	610mm ± 10mm	1	Cavo ATX da 24 PIN (20+4)
2	650mm ± 10mm	1	Cavo EPS/ATX12V da 8 PIN (4+4)
6	650mm ± 10mm	1	Cavo PCI-E da 8 PIN (6+2)
2	775mm ± 10mm	2	Cavo PCI-E da 8 PIN (6+2)
2	665mm ± 10mm	2	Cavo SATA (2 SATA)
3	800mm ± 10mm	4	Cavo SATA (4 SATA)
3	650mm ± 10mm	3	Cavo per periferiche (4 PIN)
2	101mm ± 5mm	1	Cavo per unità floppy (4 PIN)
1	800mm ± 50mm	1	Cavo USB (9 PIN)

CORSAIR AX1600i efficienza dell'alimentatore

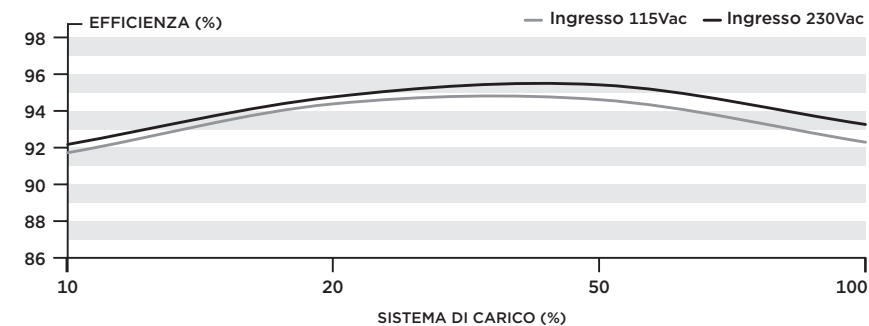

CORSAIR AX1600i grafico del rumore della ventola dell'alimentatore

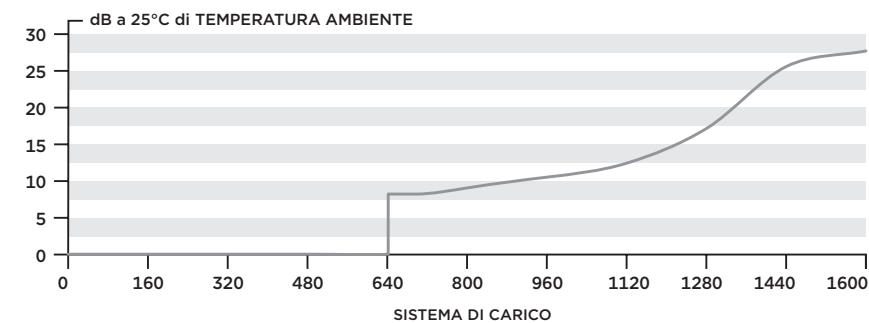

Utilizzo della funzione di test automatico

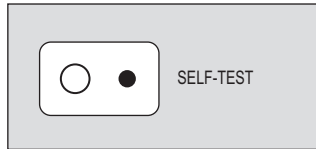

Per utilizzare la funzione di test automatico, attenersi alla procedura seguente.

1. Collegare la PSU a una fonte di alimentazione CA e posizionare l'indicatore di alimentazione, situato sul retro della PSU, su On (I).
2. Premere il pulsante di test automatico sul lato del connettore modulare della PSU.
3. Se il pulsante si illumina di verde e la ventola si attiva per un istante, il test è superato.
4. Se il pulsante si illumina di rosso o rimane spento, contattare il servizio di assistenza CORSAIR per ulteriore supporto tecnico.

NOTA: il test automatico non funzionerà con i cavi CC collegati!

Installazione dell'alimentatore AX1600i

Fase A: Sostituzione di un alimentatore già esistente

Se si sta creando un sistema nuovo, andare alla Fase B.

1. Scollegare il cavo di alimentazione CA dalla presa a muro o l'UPS e dall'alimentatore esistente.
2. Scollegare tutti i cavi di alimentazione dalla scheda video, dalla scheda madre e da tutte le altre periferiche.
3. Seguire le istruzioni riportate nel manuale dello chassis per disinstallare l'alimentatore già in uso.
4. Andare alla Fase B.

Fase B: Installazione dell'alimentatore AX1600i di CORSAIR

1. Assicurarsi che il cavo di alimentazione CA dell'alimentatore non sia collegato.
2. Seguire le istruzioni riportate nel manuale dello chassis e installare l'alimentatore utilizzando le viti fornite.
3. Il cavo di alimentazione principale a 24 pin dispone di un meccanismo scollegabile a 4 pin che consente l'uso di una presa a 24 pin o a 20 pin sulla scheda madre.
 - A. Se la scheda madre è dotata di una presa a 24 pin, è possibile collegare il cavo di alimentazione principale a 24 pin direttamente dall'alimentatore alla scheda madre.
 - B. Se la scheda madre è dotata di una presa a 20 pin, è necessario scollegare il cavo a 4 pin dal connettore a 24 pin e collegare il cavo a 20 pin alla scheda madre senza collegare il connettore a 4 pin.
4. Connettere il cavo a 8 pin +12V (EPS12V) alla scheda madre.
 - A. Se la scheda madre è dotata di una presa a 8 pin +12 V, collegare il cavo a 8 pin direttamente alla scheda madre.
 - B. Se la scheda madre è dotata di una presa a 4 pin, è necessario scollegare i 4 pin dal cavo a 8 pin e collegare il cavo a 4 pin direttamente alla scheda madre.

Avvertenza: I 4 pin scollegabili dal connettore principale a 24 pin non sono un connettore "P4" o "+12V". Il loro utilizzo al posto di un connettore "P4" o "+12V" può provocare gravi danni.

5. Connect the peripheral cables, PCI-Express cables, and SATA cables.
 - A. Connect the peripherals cables to your hard drive and CD-ROM/DVD-ROM power sockets.
 - B. Connect the SATA cables to your SATA SSD or hard drive's power sockets.
 - C. Connect the PCI-Express cables to the power sockets of your PCI-Express video cards if required.
 - D. Connect the peripheral cables to any peripherals requiring a small 4-pin connector.
 - E. Make sure all the cables are tightly connected. Be sure to save any unused modular cables for future component additions.
6. Connect the AC power cord to the power supply and turn it on by pushing the switch to the ON position (marked with "I").

Utilizzo di CORSAIR Link™ con l'alimentatore AX1600i

Prima di poter monitorare la nuova PSU con CORSAIR Link™ è necessario collegare l'alimentatore a un header USB interno mediante il cavo USB.

1. Collegare un'estremità del cavo USB alla PORTA USB dell'AX1600i, mostrata nell'immagine:

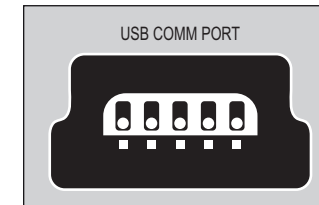

2. Collegare l'altra estremità del cavo USB a un header USB standard della scheda madre. Consultare il manuale della scheda madre per maggiori informazioni su ubicazione e compatibilità.
3. Scaricare il software CORSAIR Link Dashboard da www.corsair.com e seguire le istruzioni.

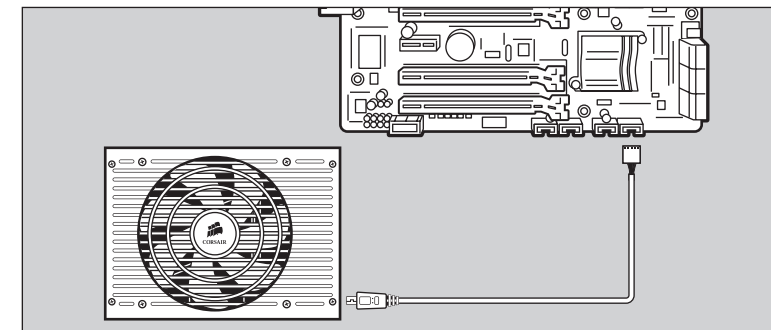

Informazioni importanti sulla sicurezza

ATTENZIONE: PERICOLO DI SCOSSA ELETTRICA!



1. Eseguire l'installazione nel rispetto delle istruzioni del produttore e degli avvisi di sicurezza. Eventuali inosservanze potrebbero provocare danni all'alimentatore o al sistema ed essere causa di gravi lesioni o morte.
2. All'interno dell'alimentatore è presente un voltaggio elevato. Non aprire l'involucro né cercare di riparare l'alimentatore: non sono presenti componenti la cui manutenzione può essere eseguita dagli utenti.
3. Il prodotto è stato progettato esclusivamente per l'utilizzo in luoghi chiusi.
4. Non utilizzare l'alimentatore in prossimità di acqua o in ambienti a temperature e umidità elevate.
5. Non installare in prossimità di fonti di calore quali termosifoni, bocchette di riscaldamento, stufe o altri apparecchi che producono calore.
6. Non inserire oggetti nell'area della griglia della ventola o di ventilazione aperta dell'alimentatore.
7. Non modificare i cavi e/o i connettori inclusi con l'alimentatore.
8. Se l'alimentatore utilizza cavi modulari, usare solo cavi forniti dal produttore. Altri cavi potrebbero non essere compatibili e danneggiare il sistema e l'alimentatore in modo grave.
9. Il connettore di alimentazione principale a 24 pin è dotato di un connettore scollegabile a 4 pin. Il connettore a 4 pin non è un connettore P4 o ATX 12V. Non inserire forzatamente questo cavo nella presa P4 o ATX +12V della scheda madre.
10. L'inosservanza delle istruzioni del produttore e/o delle presenti istruzioni di sicurezza invaliderà la garanzia con effetto immediato.

Sicurezza e certificazioni

Ente	Standard
FCC	FCC Rules Part 15, Class B
ICES	ICES-003 Class B
CE	EN 55032:2012/AC: 2013 Class B EN61000-3-2:2014 EN61000-3-3: 2013 EN55024:2010 IEC61000-4-2 IEC61000-4-3 IEC61000-4-4 IEC61000-4-5 IEC61000-4-6 IEC61000-4-11
cTUVus	UL 60950-1 / UL 62368-1:2014 C22.2 NO. 60950-1
C-Tick/RCM	AS/NZS CISPR 32:2012 Class B AS/NZS 4417
TUV	EN 60950-1 / EN 62368-1:2014
CB	IEC 60950-1 / IEC 62368-1:2014
CU	R IEC 60950-1-2005 EN 55032:2012/AC: 2013 Class B EN61000-3-2:2014 EN61000-3-3: 2013 EN55024:2010 IEC61000-4-2 IEC61000-4-3 IEC61000-4-4 IEC61000-4-5 IEC61000-4-6 IEC61000-4-11
MARCHIO KC	K 60950-1(2006-12), K00032, K00035
MARCHIO CQC	GB 4943.1, GB 9254, GB 17625
Direttiva Bassa Tensione (LVD)	
MARCHIO KC	K 60950-1(2006-12), K00022(2009-12), K00024(2009-12)
ROHS	2002/95/CE, restrizione dell'uso di determinate sostanze pericolose nelle apparecchiature elettriche ed elettroniche
WEEE	2002/96/CE, direttiva sui rifiuti di apparecchiature elettriche ed elettroniche
ROHS (China)	Articolo n° 39, amministrazione sul controllo dell'inquinamento causato da prodotti elettronici
REACH	Regolamento (CE) n. 1907/2006 concernente la registrazione, la valutazione, l'autorizzazione e la restrizione delle sostanze chimiche

Enhorabuena por la compra de su nueva fuente de alimentación ATX digital AX1600i de CORSAIR.

La fuente de alimentación CORSAIR AX1600i cuenta con un nuevo diseño revolucionario. Se trata de un verdadero avance respecto a las fuentes de alimentación de diseño tradicional y sus funciones harán que ensamblar el PC de sus sueños sea una experiencia realmente agradable. La fuente AX1600i introduce nuevas y apasionantes tecnologías, por lo que le aconsejamos leer la descripción a continuación para obtener más información.

Características del producto**Potencia con control digital**

A diferencia de las fuentes de alimentación de diseño tradicional, el modelo CORSAIR AX1600i utiliza un procesador digital de señal, o DSP, para una eficacia óptima y una regulación más ajustada del voltaje, lo que mejora la estabilidad general del sistema y la fiabilidad de los componentes.

Funcionamiento silencioso y eficaz

El cambio al control digital proporciona mayor eficiencia energética. El modelo AX1600i cuenta con la certificación 80 PLUS® Titanium, que resulta en una menor generación de calor y un perfil de ventilador más silencioso. La eficiencia de la fuente AX1600i es tal, que el ventilador ni siquiera gira durante cargas de trabajo bajas, lo que ofrece un suministro de corriente totalmente silencioso.

CORSAIR Link™

La función CORSAIR Link™ incorporada le permite conocer en cualquier momento dado el rendimiento de la fuente AX1600i y le permite ajustar rápidamente su funcionamiento. Mediante el uso de herramientas de diagnóstico inspiradas en las que se utilizan en servidores, se supervisa en tiempo real la eficiencia energética, el uso de potencia, los puntos de protección frente a picos de corriente y los perfiles de ventilador.

Un diseño excepcional

Los cables completamente modulares facilitan la instalación, y el interruptor de autocombprobación le permite determinar rápidamente si la fuente AX1600i está funcionando normalmente, incluso antes de conectar cables a la placa base.

Tecnología y beneficios

- **Interruptores de corriente de GaN en el PFC de poste tótem**
Con el uso de componentes de GaN (nitruro de galio) en el circuito PFC de poste tótem, se mejora la eficacia y se reduce la necesidad de disponer de disipadores de calor más grandes, como suele ocurrir con las piezas típicas de Si (silicio). Además, las piezas de GaN son más pequeñas que las de Si.
- **Control digital**
La fuente de alimentación ATX digital AX1600i incorpora una avanzada arquitectura de control que genera una extraordinaria respuesta dinámica. Incluye también un motor totalmente digital que proporciona un desempeño excepcional sobre la marcha en todo el rango operativo, al tiempo que mantiene un funcionamiento estable.
- **Eficiencia 80 PLUS® Titanium**
El sofisticado diseño eléctrico, que incorpora un control digital híbrido avanzado con un sistema magnético de última tecnología, proporciona una eficiencia energética extremadamente alta (por encima del 94 %).
- **Excelente regulación del voltaje CC**
Gracias a su diseño digital, la fuente de alimentación AX1600i proporciona una estabilidad de corriente excepcional en todas las condiciones de carga y compensa automáticamente las caídas de tensión del cable de salida CC, asegurando una regulación óptima del voltaje CC, sin los inconvenientes de ruido y fluctuación eléctrica, respuesta transitoria y estabilidad del conversor asociados a las fuentes de alimentación de diseño tradicional.
- **Bajo nivel de ruido y fluctuación eléctrica de la salida CC**
La fuente de alimentación AX1600i incluye una regulación individual CC-CC para railes de 3.3V, 5V y 12V; así como una rectificación sincrónica secundaria, al utilizar transistores de efecto de campo metal-óxido-semiconductor, o MOSFET, que presentan pérdidas menores que los sistemas de rectificación tradicionales. Su avanzada placa de circuito integrado modular de cuatro capas con conectores asegura un mejor retorno a tierra, una resistencia reducida y caídas de tensión menores. Esto, combinado con la optimización del recorrido del circuito y avanzadas técnicas de filtrado, ayuda a reducir el ruido y la fluctuación eléctrica.

- **Cantidad de componentes reducida y mayor fiabilidad**

El control digital de la AX1600i, elimina los diversos componentes externos que suelen requerir las fuentes de alimentación más tradicionales y ofrece una solución de tamaño reducido, de alta densidad y fiabilidad que le permite ganar espacio para añadir otras funciones, como la supervisión de parámetros y el control de la alimentación en tiempo real.

Facilidad de uso

- **Sistema de cables completamente modular**

El sistema de cables completamente modular y compacto le permite disfrutar de la máxima flexibilidad al construir o mejorar su PC, y proporciona una circulación óptima del aire dentro de la caja. Esto le permite utilizar solo los cables que necesita, reduciendo así el cableado y optimizando la refrigeración del sistema.

- **Interruptor de autodiagnóstico**

La fuente de alimentación puede validarse antes de la instalación del sistema mediante un interruptor de autodiagnóstico, que confirma que todos los railes de voltaje de salida de CC se encuentren presentes y que el ventilador esté funcionando.

Seguridad y protección

- **Over-voltage protection (OVP)**

Se requiere una protección frente a sobrevoltaje para las salidas CC de 12V, 5V y 3.3V para cumplir con la especificación ATX. La OVP cierra la fuente de alimentación en caso de que las salidas CC excedan un nivel predeterminado por el fabricante. Los niveles mínimos de voltaje necesarios para el cumplimiento de la especificación son: 13.4V para railes de +12V, 5.74V para el rail de +5V y 3.76V para el rail de 3.3V.

- **Protección contra picos de corriente (OCP)**

La fuente de alimentación AX1600i incluye una OCP en los railes de 3.3V, 5V y 12V. La OCP asegura que la salida de los railes de voltaje de CC se mantenga dentro de niveles seguros. La fuente de alimentación AX1600i puede configurarse como una solución OCP de rail único o con múltiples railes.

- **Protección frente a recalentamiento (OTP)**

La OTP asegura que la fuente de alimentación se apague cuando la temperatura interna alcanza un nivel determinado. Este aumento de la temperatura suele deberse a una sobrecarga de corriente interna o un fallo en el ventilador.

- **Protección frente a cortocircuitos (SCP)**

Un cortocircuito se define como cualquier impedancia de salida menor a 0,1 ohmios. Entre otras funciones, la SCP asegura que su fuente de alimentación se apague si ocurre un cortocircuito entre los railes de 3.3V, 5V y 12V y cualquier otro rail, o con la toma a tierra. También se asegura de que la unidad o los componentes de su PC no sufran ningún daño en caso de cortocircuito.

- **Protección frente a voltaje bajo (UVP)**

La protección frente a voltaje bajo para las salidas CC de 12 V, 5 V y 3,3 V apaga la fuente de alimentación cuando las salidas de CC se reducen a un determinado nivel, que establece el fabricante de la fuente de alimentación.

- **Protección frente a sobrepotencia (OPP)**

La protección frente a sobrepotencia hará que la fuente de alimentación se detenga si la demanda de energía de la fuente de alimentación supera su capacidad.

Características técnicas de la fuente de alimentación

- 200mm (ancho) x 86mm (alto) x 150mm (fondo)
- Tiempo medio entre fallos (MTBF): 100 000 horas

Contenido del paquete

- Fuente de alimentación AX1600i de CORSAIR
- Juego de cables modulares
- Manual del usuario
- Cable de alimentación de CA
- Abrazaderas
- Tornillos de montaje
- Etiqueta CORSAIR
- Bolsa de transporte
- Cable USB CORSAIR Link™
- Etiquetas magnéticas laterales de repuesto



Cable USB CORSAIR Link™

CORSAIR AX1600i cable configuration

AX1600i			
Cantidad	Longitud	Conector/cable	
1	610mm ± 10mm	1	Cable ATX 24 patillas (20+4)
2	650mm ± 10mm	1	Cable EPS/ATX12v 8 patillas (4+4)
6	650mm ± 10mm	1	Cable PCI-E 8 patillas (6+2)
2	775mm ± 10mm	2	Cable PCI-E 8 patillas (6+2)
2	665mm ± 10mm	2	Cable SATA (2 SATA)
3	800mm ± 10mm	4	Cable SATA (4 SATAa)
3	650mm ± 10mm	3	Cable periférico (4 patillas)
2	101mm ± 5mm	1	Cable para unidad de disco flexible (4 patillas)
1	800mm ± 50mm	1	Cable USB (9 patillas)

CORSAIR AX1600i eficiencia de la fuente de alimentación

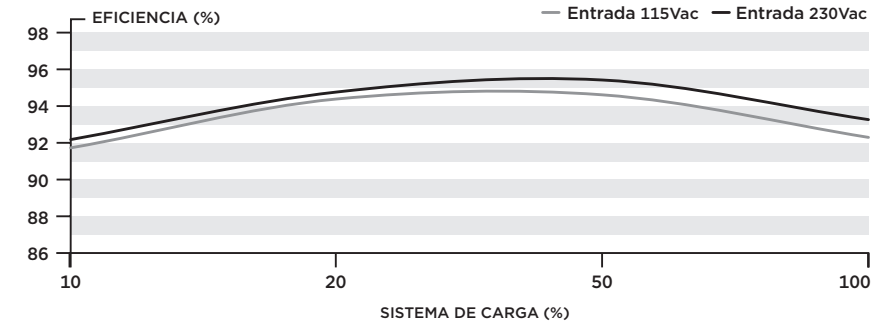

CORSAIR AX1600i fuente de alimentación ruido de ventilador curva

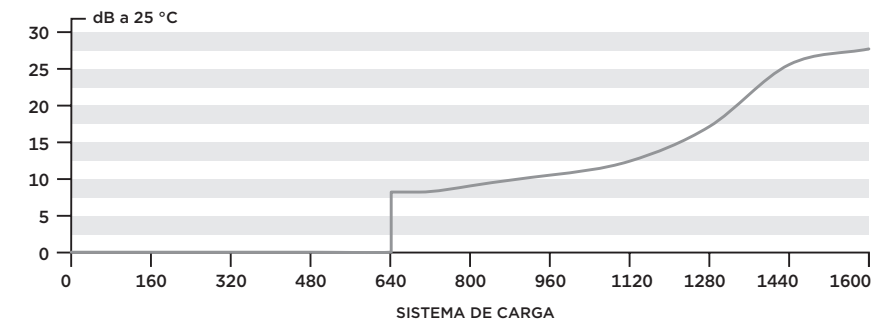

Utilización de la función de autodiagnóstico

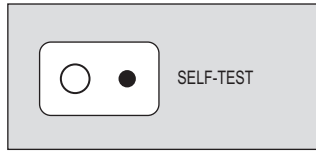

Para poder utilizar la función de autodiagnóstico, siga los siguientes pasos.

1. Conecte la fuente de alimentación a una toma de corriente CA y coloque el interruptor ubicado en la parte trasera en la posición de ENCENDIDO (I).
2. Presione el botón de autodiagnóstico en la parte lateral del conector modular de la fuente de alimentación.
3. Si el botón alumbra en color verde y el ventilador gira durante un momento, está todo listo.
4. Si el botón alumbra en color rojo o no se enciende, póngase en contacto con el servicio de atención al cliente de CORSAIR para obtener asistencia técnica.

NOTA: El autotest no funciona cuando los cables de corriente están enchufados

Instalación de su nueva AX1600i

Paso A: Retirada de una fuente de alimentación anterior

Si está ensamblando un sistema nuevo a partir de cero, vaya al paso B directamente.

1. Desenchufe el cable de alimentación de CA de la toma de corriente o del SAI, y de la fuente de alimentación antigua.
2. Desconecte todos los cables de alimentación de la tarjeta de vídeo, la placa base y demás dispositivos periféricos.
3. Siguiendo las instrucciones del manual de la caja o bastidor de su ordenador, desinstale la fuente de alimentación actual.
4. Vaya al paso B.

Paso B: Instalación de la fuente de alimentación AX1600i de CORSAIR

1. Asegúrese de que el cable de toma de corriente CA de la fuente de alimentación está desenchufado.
2. Siga las indicaciones en el manual del bastidor e instale la fuente de alimentación con los tornillos suministrados.
3. El cable de alimentación principal de 24 patillas cuenta con una unidad extraíble de 4 patillas, lo que permite conectarlo a un zócalo de 24 o de 20 patillas en la placa base.
 - A. De este modo, si su placa base cuenta con un zócalo de 24 patillas, puede conectar el cable de alimentación principal de 24 patillas directamente a la placa base.
 - B. En cambio, si el zócalo de la placa base es de 20 patillas, debe extraer primero el cable de 4 patillas del conector de 24 patillas y, a continuación, conectar el cable de 20 patillas a la placa base sin utilizar el conector de 4 patillas.
4. Conecte el cable +12V (EPS12V) de ocho patillas a la placa base.
 - A. Si la placa base tiene un zócalo de +12V de 8 patillas, conecte el cable de 8 patillas directamente a la placa.
 - B. Si la placa base cuenta con un zócalo de cuatro patillas, desacople el cable de cuatro patillas del de ocho patillas y conecte este cable de cuatro patillas directamente a la placa base.

ADVERTENCIA: El conector de 4 patillas extraíble que forma parte del conector principal de 24 patillas no es del tipo "P4" o "+12V". Si inserta este conector en un zócalo destinado a un conector "P4" o "+12V", puede ocasionar daños considerables.

5. Conecte los cables de periféricos, PCI-Express y SATA.
 - A. Conecte los cables de periféricos a los zócalos de alimentación de sus unidades de disco duro y CD-ROM/DVD-ROM.
 - B. Conecte los cables SATA a los zócalos de alimentación SATA SSD o de su unidad de disco duro.
 - C. Si fuera necesario, conecte los cables PCI-Express a los zócalos de alimentación de las tarjetas de vídeo PCI-Express.
 - D. Conecte los cables de periféricos a todos aquellos periféricos que requieran un conector pequeño de 4 patillas.
 - E. Asegúrese de que todos los cables están firmemente conectados. Guarde los cables modulares que no vaya a utilizar; podría necesitarlos en el futuro.
6. Conecte el cable de alimentación CA a la fuente de alimentación y enciéndala pulsando el interruptor a la posición de ENCENDIDO (marcada con "I").

Utilización de CORSAIR Link™ con su nueva AX1600i

Para poder supervisar su nueva fuente de alimentación con CORSAIR Link™, antes debe conectarla al cabezal USB interno utilizando el cable USB .

1. Conecte un extremo del Cable USB al USB PORT de la AX1600i, que se muestra en la imagen:

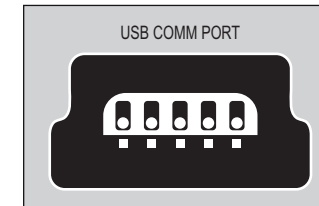

2. Conecte el otro extremo de la cable USB al cabezal USB de su placa base. (Consulte el manual de su placa base para obtener información acerca de las ubicaciones y la compatibilidad).
3. Descargue el software CORSAIR Link Dashboard en www.corsair.com y siga las instrucciones.

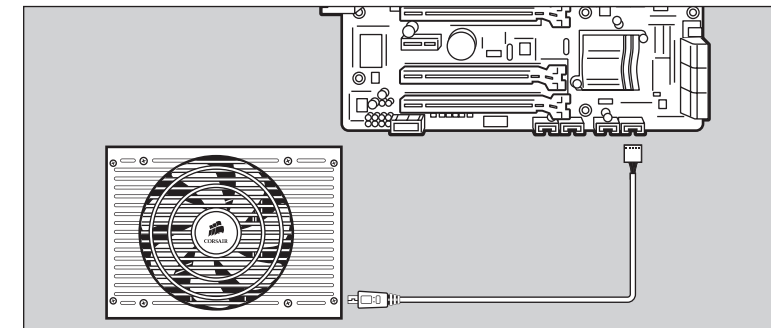

Información de seguridad importante

Precaución: Peligro de descarga eléctrica!



1. Realice la instalación según las instrucciones del fabricante y las advertencias de seguridad. De lo contrario, puede dañar la fuente de alimentación o el sistema, y provocarse lesiones graves o la muerte.
2. La fuente de alimentación tiene un elevado voltaje. No abra la caja de la fuente de alimentación ni intente repararla porque no contiene ningún componente que el usuario pueda cambiar.
3. Este producto se ha diseñado para uso en interiores.
4. No utilice la fuente de alimentación cerca del agua, ni en entornos con una temperatura o humedad elevadas.
5. No realice la instalación cerca de fuentes de calor, como rejillas de difusión de calor, estufas u otros aparatos que produzcan calor.
6. No introduzca ningún objeto en las rejillas de ventilación o la zona del ventilador.
7. No modifique los cables ni los conectores incluidos con esta fuente de alimentación.
8. Si esta fuente de alimentación usa cables modulares, utilice únicamente aquellos suministrados por el fabricante. Es posible que otros cables sean incompatibles y dañen gravemente el sistema o la fuente de alimentación.
9. El conector de alimentación principal de 24 patillas cuenta con un conector extraíble de 4 patillas. Este conector de 4 patillas no es un conector P4 ni ATX 12V. No fuerce este cable en el zócalo P4 o ATX +12V de la placa base.
10. La omisión de las instrucciones del fabricante o de estas instrucciones de seguridad invalidará de forma inmediata todas las garantías.

Certificados de seguridad y cumplimiento de normas

Organismo	Norma
FCC	FCC Rules Part 15, Class B
ICES	ICES-003 Class B
CE	EN 55032:2012/AC: 2013 Class B EN61000-3-2:2014 EN61000-3-3: 2013 EN55024:2010 IEC61000-4-2 IEC61000-4-3 IEC61000-4-4 IEC61000-4-5 IEC61000-4-6 IEC61000-4-11
cTUVus	UL 60950-1 / UL 62368-1:2014 C22.2 NO. 60950-1
C-Tick/RCM	AS/NZS CISPR 32:2012 Class B AS/NZS 4417
TUV	EN 60950-1 / EN 62368-1:2014
CB	IEC 60950-1 / IEC 62368-1:2014
CU	R IEC 60950-1-2005 EN 55032:2012/AC: 2013 Class B EN61000-3-2:2014 EN61000-3-3: 2013 EN55024:2010 IEC61000-4-2 IEC61000-4-3 IEC61000-4-4 IEC61000-4-5 IEC61000-4-6 IEC61000-4-11
KC Mark	K 60950-1(2006-12), K00032, K00035
CQC Mark	GB 4943.1, GB 9254, GB 17625
Directiva de bajo Voltaje	
ROHS	2002/95/EC, directiva sobre la restricción de sustancias peligrosas
WEEE	2002/96/EC, directiva sobre residuos de aparatos eléctricos y electrónicos
ROHS (China)	Orden núm. 39 de China, administración del control de la contaminación producida por productos de información electrónicos.
REACH	Reglamento (CE) nº 1907/2006 relativo al registro, la evaluación, la autorización y la restricción de las sustancias y preparados químicos

Поздравляем с приобретением нового цифрового блока питания ATX CORSAIR AX1600i!

Блок питания CORSAIR AX1600i представляет собой совершенно новую конструкцию. Эта модель совсем не похожа на традиционные блоки питания и оснащена функциями, которые сделают сборку компьютера вашей мечты еще более приятным процессом. Блок питания AX1600i использует в работе новые интересные технологии, узнать о которых можно ниже.

Характеристики продукта**Мощность с цифровым управлением**

В отличие от традиционных конструкций блоков питания, модель CORSAIR AX1600i использует процессор цифровой обработки сигнала для достижения оптимальной эффективности и гарантии более точной регулировки напряжения, что повышает стабильность системы в целом и надежность ее компонентов.

Бесшумная и эффективная работа

Переход на цифровой уровень обеспечивает повышение эффективности. Модель AX1600i получила сертификат 80 PLUS® Titanium, что гарантирует пониженный нагрев и более тихую работу вентилятора. Блок питания AX1600i настолько энергоэффективен, что вентилятор диаметром 140 мм даже не начинает вращаться при низких нагрузках, обеспечивая полную бесшумность работы.

CORSAIR Link™

Встроенные функции CORSAIR Link™ позволяют определять, насколько эффективно работает блок питания AX1600i в любой момент, а также быстро форсировать его производительность. Диагностические инструменты, сходные с используемыми на серверах, отслеживают эффективность работы и потребление электроэнергии в реальном времени, а также элементы защиты от превышения напряжения и режимы работы вентилятора.

Великолепный дизайн

Набор модульных кабелей гарантирует легкость установки, а переключатель самодиагностики позволяет быстро убедиться в нормальном функционировании блока питания AX1600i, даже не подключая кабели к материнской плате.

Технология и преимущества

- **Выключатели питания на основе нитрида галлия с коррекцией коэффициента мощности для бестрансформаторного двухтактного каскада**
Благодаря использованию компонентов на основе нитрида галлия в бестрансформаторном двухтактном каскаде с коррекцией коэффициента мощности повышается эффективность, что исключает необходимость установки теплоотводов большего размера, применяемых для обычных компонентов на основе карбида кремния. Компоненты на основе нитрида галлия также имеют меньшие размеры, чем компоненты на основе карбида кремния.
- **Цифровое управление**
Цифровой блок питания ATX AX1600i использует улучшенную систему управления для обеспечения выдающихся динамических характеристик. Он оснащен настоящим цифровым движком, который позволяет оперативно достичь оптимальной производительности, при этом поддерживая стабильную работу системы.
- **Сертификация 80 PLUS® Titanium**
Усовершенствованная электрическая конструкция, включающая улучшенную систему гибридного цифрового управления и современные магнетики, обеспечивает невероятно высокую энергоэффективность (более 94 %).
- **Превосходная система стабилизации напряжения постоянного тока**
Благодаря цифровым технологиям модель AX1600i обеспечивает невероятную стабильность электропитания при любых нагрузках, а также автоматически компенсирует перепады напряжения выходного кабеля постоянного тока, что гарантирует надежную стабилизацию напряжения постоянного тока без шума и колебаний, а также позволяет избежать нестабильности в работе преобразователя, наблюдающейся у традиционных блоков питания.
- **Низкий уровень шума и колебаний выходного напряжения постоянного тока**
Блок питания AX1600i использует индивидуальные стабилизаторы постоянного тока для шин питания 3.3, 5 и 12 В, а также вторичное синхронное детектирование, с применением МОП-транзисторов, которые обеспечивают меньшие потери по сравнению с традиционными схемами детектирования на выходе. Улучшенная 4-слойная печатная плата с модульным разъемом гарантирует лучший уровень замыкания через землю, более низкое сопротивление и незначительные перепады напряжения. Все это, в сочетании с оптимизацией дорожек и современными технологиями фильтрации, помогает минимизировать шум и колебания.
- **Меньше компонентов, больше надежности**
Система цифрового управления блока питания AX1600i позволяет избавиться от большого количества традиционных компонентов, используемых в более традиционных блоках питания, обеспечивая компактное и надежное решение и экономия достаточно места для дополнительных функций, например отслеживания параметрических данных в режиме реального времени или управления электропитанием.

Для удобства пользователей

- **Полностью модульная кабельная система**
Полностью модульная низкопрофильная кабельная система обеспечивает максимальную гибкость при сборке или модернизации ПК, а также оптимальный обдув внутри корпуса. Вы можете использовать только те кабели, которые вам действительно нужны, практически исключая спутывание проводов и максимально увеличивая производительность системы охлаждения ПК.
- **Переключатель самодиагностики**
Пользователь может убедиться в работоспособности блока питания до установки при помощи переключателя самодиагностики, который подтверждает наличие всех шин постоянного тока и нормальное функционирование вентилятора.

Безопасность и защита

- **Защита от превышения напряжения (OVP)**
Система защиты от превышения напряжения для шин постоянного тока 12, 5 и 3.3 В необходима для соответствия техническим характеристикам ATX. Система OVP отключает блок питания, если выходное напряжение постоянного тока превышает предел, установленный производителем блока питания. Минимальный уровень напряжения, необходимый для соответствия требованиям, составляет 13.4 В для шин +12 В, 5.74 В для шин +5 В и 3.76 В для шин 3.3 В.
- **Защита от превышения силы тока (OCP)**
Блок питания AX1600i оснащен защитой от превышения силы тока для шин 3.3 В, 5 В и 12 В. Система OCP гарантирует, что выходное напряжение постоянного тока на шинах питания не выходит за пределы безопасных рабочих значений. Блок питания AX1600i можно настроить для работы с одинарной шиной питания или с несколькими шинами.
- **Защита от превышения температуры (OTP)**
Защита от превышения температуры гарантирует, что блок питания будет отключен, если внутренняя температура достигнет заданного значения. Как правило, это происходит в результате внутренней перегрузки или неисправности вентилятора.
- **Защита от короткого замыкания (SCP)**
Короткое замыкание возникает, если значение выходного полного сопротивления опускается ниже 0.1 Ом. Помимо прочего, система SCP гарантирует, что блок питания будет отключен, если шины питания 3.3 В, 5 В и 12 В закорочены на другую шину питания или на землю. Система также гарантирует, что блок питания и другие компоненты ПК не будут повреждены в результате короткого замыкания.
- **Защита от понижения напряжения (UVP)**
Защита от понижения напряжения для выходов постоянного тока 12 В, 5 В и 3,3 В отключает блок питания, если напряжение на выходах постоянного тока падает ниже установленного уровня, определенного производителем блока питания.
- **Защита от превышения мощности (OPP)**
При срабатывании защиты от превышения мощности блок питания блокируется, если потребляемая мощность блока питания превышает его допустимую мощность.

Технические характеристики блока питания

- Размеры: 150мм (Ш) x 8 мм (В) x 200мм (Д)
- Среднее время безотказной работы: 100 000 часов

Комплектация

- Блок питания CORSAIR AX1600i
- Набор модульных кабелей
- Руководство пользователя
- Кабель питания переменного тока
- Стяжки для кабелей
- Монтажные болты
- Наклейка CORSAIR на системный блок
- Сумка
- USB Кабель CORSAIR Link™
- Запасные магнитные этикетки для боковых панелей



USB Кабель CORSAIR Link™

Конфигурация кабелей CORSAIR

AX1600i			
КОЛ-ВО	Длина	Разъемов на кабель	
1	610mm ± 10mm	1	Кабель ATX cable 24-контактный (20+4)
2	650mm ± 10mm	1	Кабель EPS/ATX12v 8-контактный (4+4)
6	650mm ± 10mm	1	Кабель PCI-E 8-контактный (6+2)
2	775mm ± 10mm	2	Кабель PCI-E 8-контактный (6+2)
2	665mm ± 10mm	2	Кабель SATA (2 SATA)
3	800mm ± 10mm	4	Кабель SATA (4 SATA)
3	650mm ± 10mm	3	Кабель для периферийных устройств (4-контактный)
2	101mm ± 5mm	1	Кабель флоппи-дисковода (4-контактный)
1	800mm ± 50mm	1	Кабель USB (9-контактный)

Эффективность блока питания CORSAIR AX1600i Series

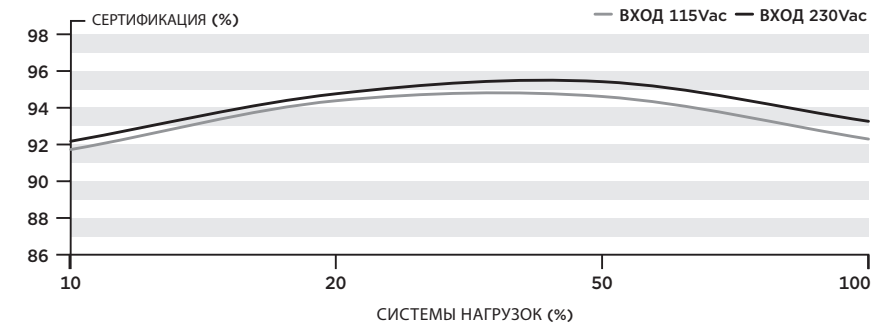

Кривая уровня шума вентилятора БП CORSAIR AX1600i Series

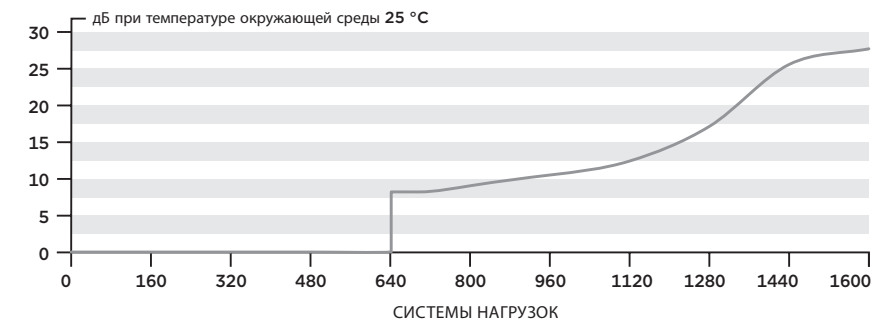

Использование функции самодиагностики

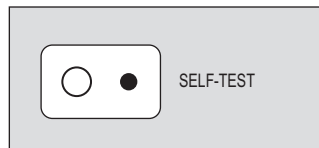

Для использования функции самодиагностики следуйте инструкциям ниже.

1. Подключите блок питания к источнику переменного тока и приведите переключатель питания на задней стороне блока питания в положение Вкл. (I).
2. Нажмите кнопку самодиагностики на панели модульного разъема БП.
3. Если кнопка загорается зеленым, а вентилятор ненадолго разгоняется, можно приступать!
4. Если кнопка загорается красным или не загорается совсем, обратитесь в службу клиентской поддержки CORSAIR для получения технической поддержки.

ПРИМЕЧАНИЕ:

Проведение самодиагностики возможно, только если кабели постоянного тока отключены.

Установка блока питания AX1600i

Шаг А: Извлечение старого блока питания

Если вы собираете новую систему, перейдите к шагу Б.

1. Отсоедините шнур питания переменного тока от настенной электрической розетки или ИБП, а также от имеющегося блока питания.
2. Отсоедините все кабели, подводящие питание к видеокарте, материнской плате и прочим периферийным устройствам.
3. Следуя указаниям руководства по эксплуатации системного блока, демонтируйте блок питания.
4. Перейдите к шагу Б.

Шаг Б: Установка блока питания CORSAIR AX1600i

1. Убедитесь, что кабель переменного тока блока питания не подключен.
2. Следуя указаниям руководства по эксплуатации системного блока, установите блок питания и закрепите приложенными винтами.
3. Основной 24-контактный кабель питания оснащен съемным 4-контактным механизмом, благодаря чему обеспечивается совместимость как с 24-контактными, так и с 20-контактными разъемами на материнских платах.
 - А. Если на материнской плате имеется 24-контактный разъем, к ней можно напрямую подключить 24-контактный основной кабель питания от блока питания.
 - В. Если материнская плата оснащена 20-контактным разъемом, следует отсоединить 4-контактный кабель от 24-контактного разъема и затем подключить 20-контактный кабель к материнской плате, не подключая 4-контактного разъема.
4. Подключите 8-контактный кабель +12 В (EPS12V) к материнской плате.
 - А. Если материнская плата оснащена 8-контактным штепсельным разъемом +12 В, следует подключить кабель с 8-контактным разъемом непосредственно к материнской плате.
 - В. Если материнская плата оснащена 4-контактным разъемом, следует отсоединить 4-контактный кабель от 8-контактного разъема и затем подключить этот 4-контактный кабель непосредственно к материнской плате.

ПРЕДУПРЕЖДЕНИЕ: Съемный 4-контактный разъем кабеля с 24-контактным основным разъемом не является разъемом типа "P4" или "+12В". Его использование вместо разъема типа "P4" или "+12В" может вызвать серьезные неполадки.

5. Подключите кабели для периферийных устройств, кабели PCI-Express и SATA.
 - А. Подключите кабели для периферийных устройств к разъемам питания жесткого диска и CD-ROM/DVD-ROM.
 - В. Подключите кабели подключения SATA к разъемам питания SSD-накопителя SATA или жесткого диска.
 - С. При необходимости подключите соответствующие кабели PCI-Express к разъему питания на видеокарте PCI-Express.
 - Д. Для подключения периферийных устройств с маленьким 4-контактным разъемом используйте кабели периферийных устройств.
 - Е. Убедитесь, что все кабели надежно подключены. Не забудьте сохранить все неиспользованные модульные кабели на будущее, они пригодятся при подключении дополнительных компонентов.
6. Подключите кабель питания переменного тока к блоку питания и включите его, переведя выключатель в положение ON (оно отмечено знаком "I").

Использование CORSAIR Link™ с блоком питания AX1600i

Чтобы выполнять мониторинг работы нового блока питания при помощи CORSAIR Link™, необходимо подключить блок питания к внутреннему разъему USB при помощи USB кабеля.

1. Подключите один конец USB кабеля к порту USB port блока питания AX1600i (см. рисунок)

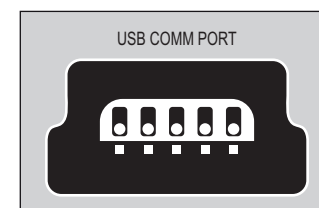

2. Подключите другой конец USB Кабель к стандартному разъему USB на материнской плате. (Сведения о расположении и совместимости разъема см. в руководстве по эксплуатации материнской платы).
3. Загрузите ПО CORSAIR Link Dashboard на сайте www.corsair.com и следуйте инструкциям.

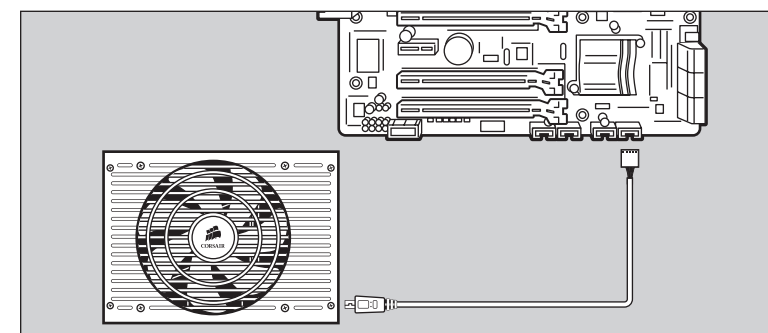

Важная информация о безопасности**ОПАСНОСТЬ ПОРАЖЕНИЯ ЭЛЕКТРИЧЕСКИМ ТОКОМ!**

1. Установка должна осуществляться согласно указаниям изготовителя и предупреждениям по безопасности. Несоблюдение рекомендаций может привести к повреждению блока питания или компьютерной системы и может вызвать серьезные увечья или смерть.
2. В блоке питания действует электрический ток с высоким напряжением. Запрещается открывать корпус блока питания или предпринимать попытки ремонта блока питания. В нем не содержится компонентов, обслуживаемых пользователем.
3. Этот продукт предназначен только для применения в помещении.
4. Не используйте блок питания поблизости от воды, а также при высокой температуре и влажности воздуха.
5. Не устанавливайте продукт поблизости от источников тепла, например радиаторов отопления, обогревателей, печей и других приборов, излучающих тепло.
6. Нельзя вставлять какие-либо предметы в открытые вентиляционные отверстия и в решетку вентиляции блока питания.
7. Не меняйте кабели и/или разъемы, входящие в комплект поставки блока питания.
8. Если в этом блоке питания используются модульные кабели, используйте только кабели, поставившиеся изготовителем. Другие кабели могут оказаться несовместимыми и вызвать серьезные повреждения системы и блока питания.
9. Основной 24-контактный разъем питания оснащен съемным 4-контактным разъемом. Этот 4-контактный разъем не является разъемом типа P4 или ATX 12V. НЕ пытайтесь подключить этот кабель к разъемам P4 или ATX +12V на материнской плате.
10. Несоблюдение инструкций изготовителя и/или настоящих инструкций по безопасности незамедлительно аннулирует все гарантии.

Сертификаты безопасности и аттестация

Агентство	Стандарт
FCC	FCC Rules Part 15, Class B
ICES	ICES-003 Class B
CE	EN 55032:2012/AC: 2013 Class B EN61000-3-2:2014 EN61000-3-3: 2013 EN55024:2010 IEC61000-4-2 IEC61000-4-3 IEC61000-4-4 IEC61000-4-5 IEC61000-4-6 IEC61000-4-11
cTUVus	UL 60950-1 / UL 62368-1:2014 C22.2 NO. 60950-1
C-Tick/RCM	AS/NZS CISPR 32:2012 Class B AS/NZS 4417
TUV	EN 60950-1 / EN 62368-1:2014
CB	IEC 60950-1 / IEC 62368-1:2014
CU	R IEC 60950-1-2005 EN 55032:2012/AC: 2013 Class B EN61000-3-2:2014 EN61000-3-3: 2013 EN55024:2010 IEC61000-4-2 IEC61000-4-3 IEC61000-4-4 IEC61000-4-5 IEC61000-4-6 IEC61000-4-11
KC Mark	K 60950-1(2006-12), K00032, K00035
CQC Mark	GB 4943.1, GB 9254, GB 17625
Директива о низковольтном оборудовании (LVD)	
ROHS	Директива об ограничении содержания опасных веществ 2002/95/EC
ROHS (China)	Директива об утилизации электрического и электронного оборудования 2002/96/EC
ROHS (KHP)	Указ КНР №39, Управление контроля за загрязнениями, вызванными электронно-информационными продуктами
REACH	Регламент (ЕО) № 1907/2006 относительно регистрации, оценки, разрешения и ограничения химических веществ

Parabéns pela compra de sua nova fonte de alimentação CORSAIR AX1600i digital ATX.

A CORSAIR AX1600i é um novo design pioneiro. É um desvio de PSUs tradicionais e está cheia de recursos que tornará a montagem do PC dos seus sonhos ainda mais prazerosa. A AX1600i apresenta algumas tecnologias novas e empolgantes, portanto leia abaixo para obter mais informações.

Recursos do produto**Alimentação controlada digitalmente**

Diferente de designs de fontes de alimentação tradicionais, a CORSAIR AX1600i usa um Processador de sinal digital (DSP) para eficiência otimizada e regulamentação de tensão mais rígida, o que aprimora a estabilidade do sistema e a confiabilidade do componente.

Operação silenciosa e eficiente

Atualizar para digital fornece eficiência aumentada. A AX1600i possui certificação 80 PLUS® Titanium, o que resulta em geração de calor reduzida e um perfil de ventoinha mais silencioso. A AX1600i é tão eficiente que a ventoinha de 140mm não roda em cargas baixas para fornecimento completamente silencioso de energia.

CORSAIR Link™

A funcionalidade CORSAIR Link™ embutida mostra como a sua AX1600i está se desempenhando a qualquer momento e permite que você ajuste rapidamente o seu desempenho. Ferramentas de diagnóstico inspiradas por servidor monitoram eficiência, utilização de energia, em tempo real, pontos de proteção de sobrecarga de corrente configuráveis e perfis de ventoinha.

Design brilhante

Os cabos totalmente modulares facilitam a instalação e o interruptor de auto-teste permite determinar rapidamente se a AX1600i está funcionando normalmente antes mesmo que você conecte os cabos à sua placa mãe.

Tecnologia e benefícios

- **Interruptores de energia de GaN PFC Totem Pole**
O uso de componentes de GaN (Nitreto de gálio) no circuito PFC Totem Pole permite um aumento na eficiência, reduzindo a necessidade de dissipadores maiores necessários para as peças de Si (Silicone) normais. As peças de GaN também são menores que as peças de Si.
- **Controle digital**
A fonte de alimentação AX1600i Digital ATX apresenta uma arquitetura avançada de controle para produzir resposta dinâmica excepcional. Ela apresenta um mecanismo digital verdadeiro que fornece otimização de desempenho dinamicamente através da faixa operacional completa enquanto mantém operação estável.
- **Eficiência 80 PLUS® Titanium**
O design elétrico sofisticado, que incorpora controle digital híbrido avançado e magnética de primeira fornece eficiência extremamente alta (mais de 94%).
- **Regulamentação de tensão CD excepcional**
Devido ao seu design digital, a AX1600i fornece alimentação excepcionalmente estável sobre a faixa de carga inteira e compensa automaticamente a queda de tensão do cabo de saída CD, garantindo regulamentação de tensão de saída CD rígida sem os inconvenientes de ondulação/ruído, resposta transiente e estabilidade de conversor associados com designs de fontes de alimentação convencionais.
- **Baixa oscilação e ruído de tensão de saída CD**
A AX1600i apresenta regulamentação CD-CD individual para trilhos de 3,3V, 5V e 12V e retificação síncrona lateral secundária, utilizando MOSFETs que têm perdas mais baixas que os esquemas de retificação de saída convencionais. Um PCB de placa de conector modular de 4 camadas avançado garante um plano de retorno de terra, resistência mais baixa e menos quedas de tensão. Isso, combinado com a otimização de traço de circuito e técnicas de filtragem avançadas, ajuda a minimizar a oscilação e o ruído.
- **Quantidade reduzida de componentes e confiabilidade aumentada**
O controle digital da AX1600i elimina muitos componentes externos exibidos por soluções de PSU mais convencionais para oferecer uma solução extremamente compacta, de alta densidade e alta confiabilidade que permite espaço extra para adicionar outros recursos, como monitoramento de parâmetro em tempo real e controle de fornecimento de energia.

Recursos de fácil utilização

- **Sistema de cabos completamente modulares**
O sistema de cabos totalmente modular de baixo perfil oferece flexibilidade máxima ao montar ou atualizar o seu PC e fluxo de ar máximo no gabinete. Isso permite que você utilize apenas os cabos que você precisa, reduzindo a confusão de cabos e maximizando o desempenho de resfriamento de seu PC.
- **Interruptor de auto-teste**
A fonte de alimentação pode ser validada antes da instalação do sistema através de um interruptor de auto-teste, que confirma a presença de todos os trilhos de tensão de saída CD e se a ventoinha está funcionando.

Segurança e proteção

- **Proteção contra sobrecargas (OVP)**
A proteção contra sobrecargas para as saídas CD de 12V, 5V e 3,3V é necessária para a conformidade com a especificação ATX. A OVP desliga a PSU caso as saídas CD excedam um nível definido, determinado pelo fabricante da PSU. Os níveis de tensão mínima requeridos para conformidade são 13,4V para trilhos de 12V ou mais, 5,74V para trilhos de 5V ou mais e 3,76V para trilhos de 3,3V.
- **Proteção de picos de corrente (OCP)**
A AX1600i apresenta OCP nos trilhos de 3,3V, 5V e 12V. A OCP garante que a saída dos trilhos de tensão CD permaneçam dentro dos limites seguros de operação. A AX1600i pode ser configurada como uma solução de OCP de trilho único ou vários trilhos.
- **Proteção contra sobreaquecimento (OTP)**
A OTP garante que a PSU será desligada quando a temperatura interna alcançar um determinado ponto. Isso ocorre como resultado de sobrecarga de corrente interna ou de uma falha na ventoinha.
- **Proteção contra curto-circuito (SCP)**
Um curto-circuito é definido como qualquer impedância de saída de menos que 0,1 ohms. Entre outras coisas, a SCP garante que a PSU desligará caso haja um curto entre os trilhos de 3,3V, 5V e 12V e qualquer outro trilho ou com o aterramento. Isso também garante que não ocorra danos à unidade ou aos componentes do PC no caso de um curto-circuito.
- **Proteção de baixa tensão (UVP)**
A proteção de baixa tensão para saídas CC de 12 V, 5 V e 3,3 V desliga a PSU caso as saídas CC desçam abaixo de um nível definido, determinado pelo fabricante da PSU.
- **Proteção contra picos de corrente (OPP)**
A proteção contra picos de corrente fará com que a PSU feche caso as demandas de alimentação da PSU excedam as capacidades da PSU.

Especificações da fonte de alimentação

- Dimensões: 150mm (L) x 86mm (A) x 200mm (C)
- MTBF: 100.000 horas

Conteúdo da embalagem

- Unidade de fonte de alimentação CORSAIR AX1600i
- Conjunto de cabos modulares
- Manual do usuário
- Cabo de alimentação CA
- Braçadeiras para cabos
- Parafusos de montagem
- Placa de identificação do gabinete CORSAIR
- Bolsa de viagem
- Cabo USB do CORSAIR Link™
- Etiquetas laterais magnéticas de substituição



Cabo USB do CORSAIR Link™

Configuração do cabo da CORSAIR AX1600i

AX1600i			
Qtd	Comprimento	Conector/cabo	
1	610mm ± 10mm	1	Cabo ATX de 24 pinos (20+4)
2	650mm ± 10mm	1	Cabo EPS/ATX12V de 8 pinos (4+4)
6	650mm ± 10mm	1	Cabo PCI-E de 8 pinos (6+2)
2	775mm ± 10mm	2	Cabo PCI-E de 8 pinos (6+2)
2	665mm ± 10mm	2	Cabo SATA (2 SATA)
3	800mm ± 10mm	4	Cabo SATA (4 SATA)
3	650mm ± 10mm	3	Cabo periférico (4 pinos)
2	101mm ± 5mm	1	Cabo para unidade de disquete (4 pinos)
1	800mm ± 50mm	1	Cabo USB (9 pinos)

Eficiência da fonte de alimentação CORSAIR AX1600i

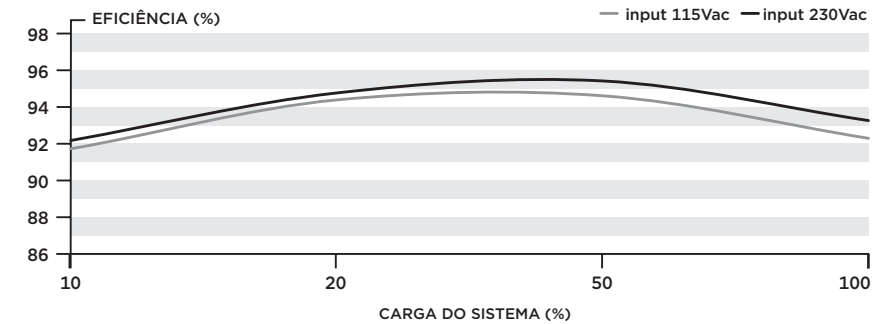

Curva de ruído da ventoinha da fonte de alimentação CORSAIR AX1600i

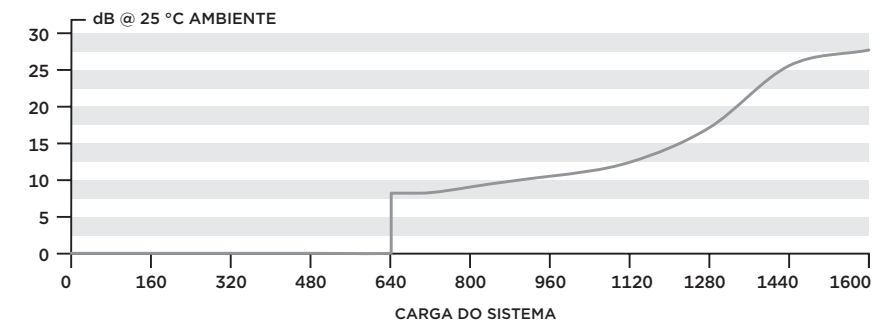

Usando o recurso de auto-teste

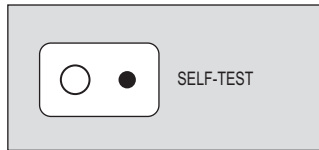

Para usar o recurso de auto-teste, siga as etapas abaixo.

1. Conecte a psu a uma fonte de alimentação ca e mude o indicador de alimentação na traseira da psu para a posição de ligado (i).
2. Pressione o botão de auto-teste na lateral do conector modular da psu.
3. Se o botão acender em verde e a ventoinha girar por um momento, está tudo certo!
4. Se o botão acender em vermelho ou não acender, entre em contato com o serviço ao cliente da CORSAIR para obter suporte técnico.

OBSERVAÇÃO: O autoteste não funcionará com os cabos CC conectados!

Instalando sua nova AX1600i

Etapa A: Removendo sua fonte de alimentação existente

Se você estiver montando um novo sistema, pule para a Etapa B.

1. Desconecte o cabo de alimentação CA da tomada na parede ou UPS e da fonte e alimentação existente.
2. Desconecte todos os cabos de alimentação da placa de vídeo, placa mãe e todos os outros periféricos.
3. Siga as instruções no manual do gabinete e desinstale sua fonte de alimentação existente.
4. Prossiga para a Etapa B.

Etapa B: Instalando a fonte de energia CORSAIR AX1600i

1. Certifique-se de que o cabo de alimentação CA da fonte de alimentação não esteja conectado.
2. Siga as instruções no manual de seu gabinete e instale a fonte de alimentação com os parafusos fornecidos.
3. O cabo de alimentação principal de 24 pinos possui um mecanismo de 4 pinos removíveis para suportar um soquete de 24 ou 20 pinos na placa mãe.
 - A. Se sua placa mãe tiver um soquete de 24 pinos, você pode conectar o cabo de alimentação principal de 24 pinos da fonte de alimentação diretamente à sua placa mãe.
 - B. Se a sua placa mãe tiver um soquete de 20 pinos, você deverá remover o cabo de 4 pinos do conector de 24 pinos e depois ligar o cabo de 20 pinos à sua placa mãe sem conectar o conector de 4 pinos.
4. Conecte o cabo de 8 pinos de +12V (EPS12V) à placa mãe.
 - A. Se a sua placa mãe tiver um soquete de +12V de 8 pinos, conecte o cabo de 8 pinos diretamente à sua placa mãe.
 - B. Se a sua placa mãe tiver um soquete de 4 pinos, remova os 4 pinos do cabo de 8 pinos e depois conecte esse cabo de 4 pinos diretamente à sua placa mãe.

AVISO: Os 4 pinos removíveis do conector principal de 24 pinos não é um conector "P4" ou "+12V". Poderão ocorrer danos sérios se você usá-lo no lugar de um conector "P4" ou "+12V".

5. Conecte os cabos periféricos, os cabos PCI-Express e os cabos SATA.
 - A. Conecte os cabos periféricos aos soquetes de alimentação da unidade de disco rígido e do CD-ROM/DVD-ROM.
 - B. Conecte os cabos SATA aos soquetes de alimentação da unidade SSD SATA ou da unidade de disco rígido.
 - C. Conecte os cabos PCI-Express aos soquetes de alimentação de suas placas de vídeo PCI-Express, se necessário.
 - D. Conecte os cabos periféricos a quaisquer periféricos que precisem de um conector pequeno de 4 pinos.
 - E. Certifique-se de que todos os cabos estejam conectados firmemente. Certifique-se de guardar quaisquer cabos modulares não usados para adições futuras de componentes.
6. Conecte o cabo de alimentação CA à fonte de alimentação e ligue-a mudando o interruptor para a posição de ligado (marcado com "I").

Usando o CORSAIR Link™ com sua nova AX1600i

Antes que você possa monitorar sua nova PSU com o CORSAIR Link™ você deve conectar a fonte de alimentação a um conector USB interno usando o cabo USB incluído.

1. Conecte uma ponta do cabo USB incluído na PORTA USB da AX1600i, vista aqui:

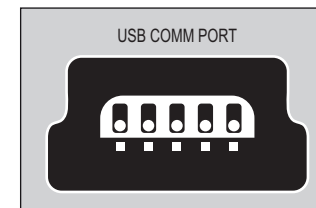

2. Conecte a outra ponta do cabo USB a um conector USB padrão em sua placa mãe. (Verifique o manual de sua placa mãe para as localizações e compatibilidade).
3. Faça o download do software CORSAIR Link Dashboard a partir de www.corsair.com e siga as instruções.

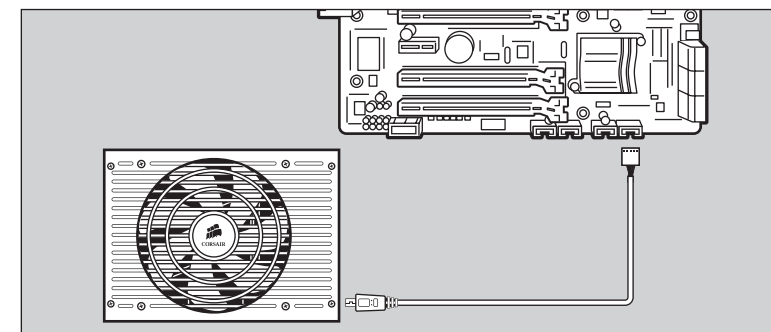

Informações importantes de segurança

CUIDADO! RISCO DE CHOQUE ELÉTRICO!



1. Instale de acordo com todas as instruções e avisos de segurança do fabricante. Caso contrário, poderá haver dano na fonte de alimentação ou no sistema e poderá causar lesões sérias ou morte.
2. Altas voltagens estão presentes na fonte de alimentação. Não abra a caixa da fonte de alimentação ou tente consertar a fonte de alimentação. Não há componentes que possam ser reparados pelo usuário.
3. Este produto foi projetado para uso interno apenas.
4. Não use a fonte de alimentação perto de água ou em ambientes de alta temperatura ou alta umidade.
5. Não instale perto de fontes de calor como radiadores, saídas de ar quente, fogões ou outros aparelhos que produzam calor.
6. Não insira objetos na área de ventilação aberta ou grade da ventoinha da fonte de alimentação.
7. Não modifique os cabos e/ou conectores incluídos com esta fonte de alimentação.
8. Se esta fonte de alimentação usar cabos modulares, use apenas os cabos fornecidos pelo fabricante. Outros cabos podem não ser compatíveis e podem causar danos sérios ao sistema e à fonte de alimentação.
9. O conector de alimentação principal de 24 pinos tem um conector removível de 4 pinos. Este conector de 4 pinos não é um conector P4 ou ATX 12V. Não force este cabo no soquete P4 ou ATX +12V na placa mãe.
10. Falha no cumprimento de quaisquer instruções do fabricante e/ou quaisquer uma destas instruções de segurança anulará imediatamente todas as garantias.

Aprovações de segurança e da Agência

Agência	Padrão
FCC	FCC Rules Part 15, Class B
ICES	ICES-003 Class B
CE	EN 55032:2012/AC: 2013 Class B EN61000-3-2:2014 EN61000-3-3: 2013 EN55024:2010 IEC61000-4-2 IEC61000-4-3 IEC61000-4-4 IEC61000-4-5 IEC61000-4-6 IEC61000-4-11
cTUVus	UL 60950-1 / UL 62368-1:2014 C22.2 NO. 60950-1
C-Tick/RCM	AS/NZS CISPR 32:2012 Class B AS/NZS 4417
TUV	EN 60950-1 / EN 62368-1:2014
CB	IEC 60950-1 / IEC 62368-1:2014
CU	R IEC 60950-1-2005 EN 55032:2012/AC: 2013 Class B EN61000-3-2:2014 EN61000-3-3: 2013 EN55024:2010 IEC61000-4-2 IEC61000-4-3 IEC61000-4-4 IEC61000-4-5 IEC61000-4-6 IEC61000-4-11
KC Mark	K 60950-1(2006-12), K00032, K00035
CQC Mark	GB 4943.1, GB 9254, GB 17625
Diretiva de baixa voltagem (DBV)	
ROHS	2002/95/EC, Diretiva de restrição de substâncias perigosas
WEEE	2002/96/EC, Diretiva de descarte de resíduos de equipamentos elétricos e eletrônicos
ROHS (China)	China Order No.39, Gestão do controle da poluição causada por produtos de informação eletrônica.
REACH	Regulamento (CE) n.º 1907/2006 relativo ao registo, avaliação, autorização e restrição de substâncias químicas

Grattis till köpet av ditt nya CORSAIR AX1600I Digital ATX-nätaggregat.

CORSAIR AX1600i är en helt ny design. Den skiljer sig från traditionell nätaggregatsdesign och är fullmatad med funktioner som gör det ännu mer njutbart att skapa din perfekta drömdator. AX1600i ger dig mycket ny och spännande teknik. Så läs gärna vidare om du vill veta mer.

Produktfunktioner**Digitalt styrd spänning**

Till skillnad från traditionell nätaggregatsdesign så använder CORSAIR AX1600i en DSP (digital signalprocessor) för att reglera spänningen bättre och ge optimerad effekt. Detta ger ett stabilare system och mer tillförlitliga komponenter.

Tyst och effektiv drift

Uppgradering till digitalt ger högre effekt. AX1600i är certifierad för 80 PLUS® Titanium som alstrar mindre värme och har en tystare fläktprofil. AX1600i är så pass effektiv att 140 mm-fläkten inte ens snurrar vid låg belastning och är helt ljudlös.

CORSAIR Link™

Den integrerade CORSAIR Link™-funktionen visar en ögonblicksbild över prestandan hos AX1600i så att du kan finjustera dess prestanda. Server-inspirerade diagnostikverktyg övervakar i realtid effekt, strömanvändning, konfigurera punkter med överspänningsskydd och fläktprofiler.

Briljant design

Kablar med en modulär design gör den enkel att installera. Självtestknappen hjälper dig att snabbt upptäcka om nätaggregatet fungerar normalt innan du ens ansluter kablar till moderkortet.

Teknik och fördelar

- **Totem Pole PFC GaN-strömknappar**
GaN-komponenter (galliumnitrid) i Totem Pole PFC-kretsen ger högre effekt och minskar behovet av stora kylflänsar; som ofta krävs med vanliga komponenter i silikon. GaN-komponenter är dessutom mindre än komponenter i silikon.
- **Digital styrning**
AX1600i har en avancerad styrarkitektur med fantastiskt dynamisk respons. Den har en helt digital motor som ger överlägsen omedelbar prestandaoptimering över hela driftområdet med bibehållen stabil drift.
- **Effektivt med 80 PLUS® Titanium**
Den sofistikerade elektriska designen ger extremt hög energieffekt (över 94 %) med avancerad digital hybridstyrning och det senaste inom magnetiska komponenter.
- **Utmärkt reglering av likspänning**
Den digitala designen gör att AX1600i kan mata en exceptionellt stabil spänning över hela belastningsområdet och kompenserar per automatik för spänningsfall i utmatad likspänning. Detta ger en snäv reglering av utmatad likspänning, utan rippel/brus, transientsvar och begränsad stabilitet i konverteraren; som ofta återfinns i nätaggregat med konventionell design.
- **Lågt rippel och brus i utmatad likspänning**
AX1600i har individuell likströmsreglering för skenor med 3,3 V, 5 V och 12 V, samt sekundär sidosynkron likriktning, med MOSFET-kretsar som har lägre förlust jämfört med konventionella likriktningssystem. Ett avancerat modulärt kontaktmönsterkort med 4 lager ger bättre jordplan, lägre resistans och lågt spänningsfall. Tillsammans med optimering av kretsspår och avancerad filterteknik minimeras rippel och brus.
- **Mindre antal komponenter och högre tillförlitlighet**
Den digitala styrningen av AX1600i tar bort många externa komponenter som krävs i andra konventionella nätaggregat, samt ger en extremt liten, kompakt och tillförlitlig lösning där du kan öka utrymmet för att lägga till extrafunktioner — såsom realtidsövervakning av parametrar och styrning av nätaggregat.

Användarvänliga funktioner

- **Helt modulärt kabelsystem**
Ett modulärt kabelsystem med låg profil ger maximal flexibilitet när du bygger eller uppgraderar din PC-dator, samt maximerar luftflödet genom chassit. Därmed kan du utnyttja endast de kablar som behövs, minska kabelröran och maximera kylningen av din PC-dator.
- **Självtestknapp**
Nätaggregatet kan valideras innan systeminstallation med en självtestknapp. Den bekräftar att alla skenor för utmatad likspänning är tillgängliga och att fläkten fungerar.

Säkerhet och skydd

- **Överspänningsskydd**
Överspänningsskydd för utmatad 12 V, 5 V, och 3,3 V likspänning krävs för att uppfylla ATX-specifikationen. Överspänningsskydd stänger av nätaggregatet om utmatad likspänning överstiger en inställd nivå som bestäms av nätaggregatets tillverkare. Minsta spänningsnivå för att uppfylla kraven är 13,4 V för skenor med +12 V, 5,74 V för skenor med +5 V och 3,76 V för skenor med 3,3 V.
- **Överströmsskydd**
AX1600i har överströmsskydd för skenor med 3,3 V, 5 V och 12 V. Överströmsskydd säkerställer att utmatad likspänning på skenor ligger under säkra driftgränser. AX1600i kan konfigureras som en enda skena eller ett system med överströmsskydd på flera skenor.
- **Temperaturskydd**
Temperaturskydd säkerställer att nätaggregatet stängs av när den interna temperaturen når ett visst värde. Detta sker ofta vid intern strömöverbelastning eller om fläkten inte fungerar.
- **Kortslutningsskydd**
En kortslutning definieras med utimpedans som är lägre än 0,1 ohm. Kortslutningsskydd säkerställer bland annat att nätaggregatet stängs av om skenor med 3,3 V, 5 V och 12 V kortsluts mot en annan skena eller jord. Det säkerställer även att enhet eller datorkomponenter inte skadas vid kortslutning.
- **Underspänningsskydd**
Underspänningsskydd för 12 V, 5 V och 3,3 V utspänning stänger av nätaggregatet om utmatad likström understiger en inställd nivå som bestäms av nätaggregatets tillverkare.
- **Effektsskydd**
Effektsskyddet låser nätaggregatet om nätaggregatets effektbehov är större än nätaggregatets kapacitet.

Specifikationer för nätaggregat

- Mått: 150mm (B) x 86mm (H) x 200mm (L)
- MTBF: 100,000 timmar

Innehåll

- CORSAIR AX1600i nätaggregat
- Modulär kabeluppsättning
- Användarmanual
- Strömsladd
- Kabelfästen
- Monteringskruvar
- CORSAIR lådbricka
- Bärväska
- CORSAIR Link™ USB-kabel
- Magnetiska ersättningsetiketter för sidopanelen



CORSAIR Link™ USB Kabel

Kabelkonfiguration för CORSAIR AX1600i

AX1600i			
Antal	Längd	Kontakt/kabe	
1	610mm ± 10mm	1	ATX-kabel, 24 pinnar (20+4)
2	650mm ± 10mm	1	EPS/ATX12 V-KABEL, 8 PINNAR (4+4)
6	650mm ± 10mm	1	PCI-E-KABEL, 8 PINNAR (6+2)
2	775mm ± 10mm	2	PCI-E-KABEL, 8 PINNAR (6+2)
2	665mm ± 10mm	2	SATA-kabel (2 SATA)
3	800mm ± 10mm	4	SATA-kabel (4 SATA)
3	650mm ± 10mm	3	Tillbehörskabel (4 pinnar)
2	101mm ± 5mm	1	Diskettenhetskabel (4 pinnar)
1	800mm ± 50mm	1	USB kebek (9 PINNAR))

Effekt hos CORSAIR AX1600i nätaggregat

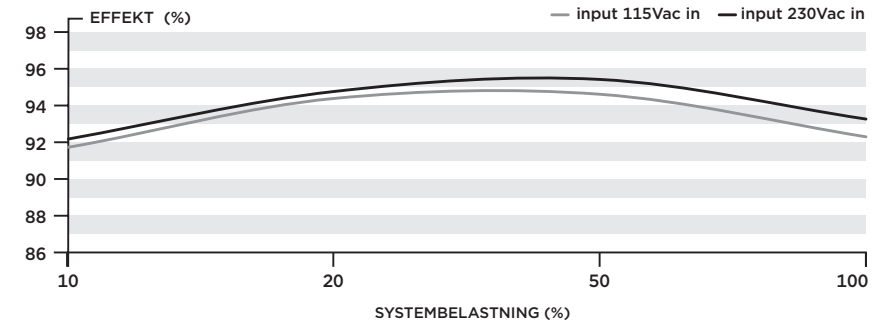

Fläktbruskurva för CORSAIR AX1600i nätaggregat

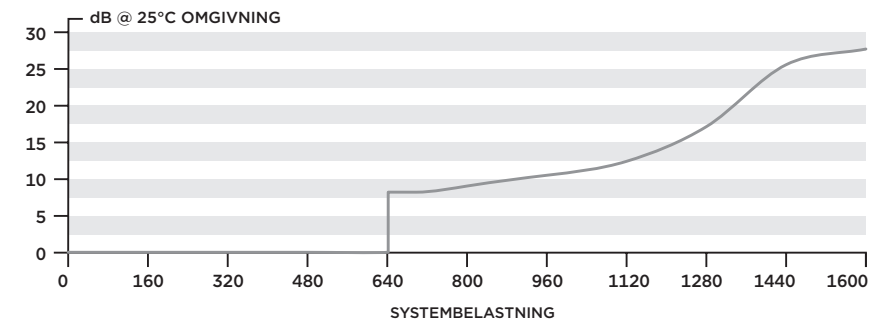

Använda självtestfunktionen

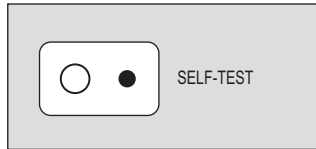

Följ nedanstående steg för att använda självtestfunktionen.

1. Anslut nättaggregatet till en växelströmkälla och slå PÅ strömvisaren (I) på nättaggregatets baksida.
2. Tryck på självtestknappen på nättaggregatets modulära kontaktsida.
3. Allt är ok om knappen lyser grönt och fläkten snurrar ett kort ögonblick!
4. Om knappen lyser rött eller inte lyser alls kontaktar du CORSAIR-kundtjänsten för tekniskt support.

OBS!: Självtestet fungerar inte om likströmskablar är anslutna!

Installera din NYA AX1600i

Steg A: Ta bort ditt befintliga nättaggregat

Hoppa över steg B om du bygger ett nytt system.

1. Koppla bort strömsladden från vägguttag eller UPS och från befintligt nättaggregat.
2. Koppla bort alla strömkablar från grafikkort, moderkort och andra tillbehör.
3. Följ anvisningarna i chassits manual och avinstallera ditt befintliga nättaggregat.
4. Gå vidare till steg B.

Steg B: Installera CORSAIR AX1600i nättaggregat

1. Se till att nättaggregatets strömkabel inte är ansluten.
2. Följ anvisningarna i chassits manual och installera nättaggregatet med medföljande skruvar.
3. Huvudströmkabeln (24 pinnar) har en löstagbar 4-pinnars mekanism med stöd för sockel med antingen 24 pinnar eller 20 pinnar på moderkortet.
 - A. Om ditt moderkort har en sockel med 24 pinnar kan du ansluta strömkabeln (24 pinnar) direkt från nättaggregat till moderkort.
 - B. Om ditt moderkort har en sockel med 20 pinnar måste du koppla bort kabeln med fyra pinnar från kontakten med 24 pinnar, och därefter ansluta kabeln med 20 pinnar till moderkortet; utan att ansluta kontakten med fyra pinnar
4. Anslut +12V-kabeln med åtta pinnar (EPS12V) till moderkortet.
 - A. Om ditt moderkort har en +12 V-sockel med åtta pinnar ansluter du kabeln med åtta pinnar direkt till moderkortet.
 - B. Om ditt moderkort har en sockel med fyra pinnar kopplar du bort de fyra pinnarna från kabeln med åtta pinnar, och därefter ansluter du kabeln med fyra pinnar direkt till dit moderkort.

WARNING: Den löstagbara kontakten med fyra pinnar på huvudkontakten med 24 pinnar är inte en "P4"- eller "+12 V"-kontakt. Den kan orsaka allvarliga skador om den används istället för en "P4"- eller "+12 V"-kontakt.

5. Anslut tillbehörskablar, PCI-Express-kablar och SATA-kablar.
 - A. Anslut tillbehörskablar till strömkontakten på din hårddisk och CD-ROM/DVD-ROM.
 - B. Anslut SATA-kablar till strömkontakten på din SATA SSD eller hårddisk.
 - C. Anslut PCI-Express-kablarna till strömkontaktarna på dina PCI-Express-grafikkort om det krävs.
 - D. Anslut tillbehörskablar till tillbehör som kräver en liten kontakt med 4 pinnar.
 - E. Se till att alla kablar är ordentligt anslutna. Se till att spara alla oanvända modulära kablar om du vill lägga till komponenter i framtiden.
6. Anslut strömsladden till nättaggregatet och slå på det genom att ändra knappen till PÅ- läge (markerat med "I").

Använda CORSAIR Link™ med din NYA AX1600i

Innan du kan övervaka ditt nya nättaggregat med CORSAIR Link™, måste nättaggregatet anslutas till en intern USB-kontakt med den medföljande USB-kabeln.

1. Anslut ena änden av den medföljande USB-kabeln till USB PORT på AX1600i, visat här:

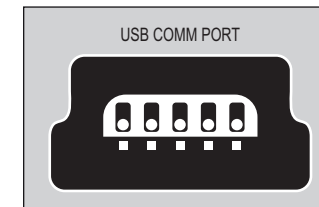

2. Anslut ena änden av USB-kabeln till en standard USB-kontakt på moderkortet. (Kolla i moderkortets manual för plats och kompatibilitet).
3. Ladda ner CORSAIR Link Dashboard-programvaran från www.corsair.com/linksw och följ anvisningarna.

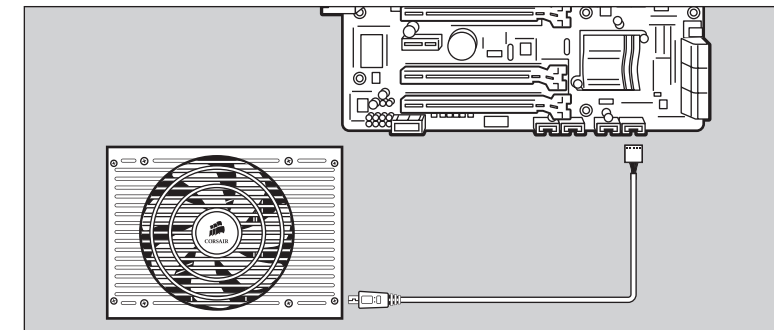

Viktig säkerhetsinformation

VAR FÖRSIKTIG, RISK FÖR ELEKTRISK CHOCK!



1. Installera enligt anvisningar och säkerhetsvarningar från tillverkaren. Om dessa inte följs kan skador uppstå på nätaggregat eller system, samt orsaka allvarlig skada eller dödsfall.
2. Nätaggregatet innehåller hög spänning. Du får inte öppna nätaggregatets låda eller försöka reparera nätaggregatet; inga komponenter kan underhållas av användare.
3. Den här produkten är endast designad för användning inomhus.
4. Använd inte nätaggregatet nära vatten eller i höga temperaturer eller miljöer med hög luftfuktighet.
5. Installera inte i närheten av värmekällor, såsom element, värmeregister, ugnar eller andra apparater som producerar värme.
6. Sätt inte in några objekt i nätaggregatets öppna ventilations- eller fläktgaller.
7. Modifiera inte kablarna och/eller kontakter som medföljer nätaggregatet.
8. Om detta nätaggregat använder modulära kablar skall endast medföljande kablar från tillverkaren användas. Andra kablar är eventuellt inte kompatibla och kan orsaka allvarlig skada på system och nätaggregat.
9. Huvudströmskontakten med 24 pinnar har en löstagbar kontakt med 4 pinnar. Denna löstagbara kontakt med 4 pinnar är inte en P4- eller ATX 12 V-kontakt. Tvinga inte in denna kabel i P4- eller ATX +12 V-sockeln på moderkortet.
10. Om tillverkarens anvisningar och/eller någon av dessa säkerhetsanvisningar inte följs upphävs samtliga garantier och försäkringar.

Säkerhets- och organisationsgodkännande

Organisation	Standard
FCC	FCC Rules Part 15, Class B
ICES	ICES-003 Class B
CE	EN 55032:2012/AC: 2013 Class B EN61000-3-2:2014 EN61000-3-3: 2013 EN55024:2010 IEC61000-4-2 IEC61000-4-3 IEC61000-4-4 IEC61000-4-5 IEC61000-4-6 IEC61000-4-11
cTUVus	UL 60950-1 / UL 62368-1:2014 C22.2 NO. 60950-1
C-Tick/RCM	AS/NZS CISPR 32:2012 Class B AS/NZS 4417
TUV	EN 60950-1 / EN 62368-1:2014
CB	IEC 60950-1 / IEC 62368-1:2014
CU	R IEC 60950-1-2005 EN 55032:2012/AC: 2013 Class B EN61000-3-2:2014 EN61000-3-3: 2013 EN55024:2010 IEC61000-4-2 IEC61000-4-3 IEC61000-4-4 IEC61000-4-5 IEC61000-4-6 IEC61000-4-11
KC Mark	K 60950-1(2006-12), K00032, K00035
CQC Mark	GB 4943.1, GB 9254, GB 17625
Lågspänningsdirektivet (LVD)	
ROHS	2002/95/EC, RoHS-direktivet (Begränsning av användningen av vissa farliga ämnen i elektriska och elektroniska produkter)
WEEE	2002/96/EC, WEEE-direktivet (Avfall som utgörs av eller innehåller elektrisk och elektronisk utrustning)
ROHS (Kina)	China Order No.39, Administration on the Control of Pollution Caused By Electronic Information Products
REACH	Förordning EC No.1907/2006 om registrering, utvärdering, godkännande och begränsning av kemikalier

感谢您购买新型 **AX1600i** 系列数字化 **ATX** 电源。

AX1600i 系列采用开创性的新设计。它摒弃了传统的 PSU 设计并具有多种功能，使您可以更愉快地打造终极梦想 PC。AX1600i 系列引进了一些激动人心的新技术，阅读下文以了解更多信息。

产品特点

数控电源

和传统的电源设计不同的是，AX1600i 系列使用数字信号处理 (DSP) 来优化效率和实现更严格的电压调节，以提高整体系统稳定性和元件可靠性。

静音、高效工作

升级成数字化可提高效率。AX1600i 系列通过 80 PLUS® 钛金认证，发热量更低，风扇工作时噪音更小。AX1600i 系列效率极高，低负载运行时，140mm 风扇无需工作，因此成功实现无噪音供电。

CORSAIR Link™

内置的 CORSAIR Link™ 功能使您可以随时掌握 AX1600i 的运行状况和快速调整性能。服务器激发式诊断工具可监控实时效率、功耗，可配置过流保护点和风扇配置文件。

智能化设计

全模块化线缆使其易于安装，自检开关使您能够随时快速确定电源是否正常工作，甚至是在将线缆连接至主板前。

技术和优势

- Totem Pole PFC GaN电源开关**
 通过在 totem pole PFC 电路中使用 GaN (Gallium Nitride) 组件，来增加效率，降低典型硅胶零件对于较大散热片的需求。GaN 零件也比硅胶零件来得小。
- 数字控制**
 AX1600i 具有高级控制架构，可产生出色的动态响应。它具有真正的数字引擎，可在整个操作范围内提供出色的运行中性能优化，而保持稳定的操作。
- 80 PLUS® 钛金效率**
 精密的电气设计结合高级复合数字控制与最先进的磁铁可产生极高的能效 (超过 94%)。
- 卓越的直流电压调节**
 由于采用数字化设计，AX1600i 可在整个负载范围内提供极为稳定的电源并能够自动补偿直流输出线缆压降，从而可确保精密的直流输出电压调节，且不存在与传统电源设计有关的纹波/噪声、瞬态响应和转换器稳定性缺点。
- 低直流输出电压纹波和噪声**
 AX1600i 利用功耗低于传统输出整流机制的 MOSFET 对 3.3V、5V 和 12V 导轨进行独立的直流-直流调节和次级侧同步整流。先进的 4 层模块化连接器板 PCB 可确保更佳的接地回路，更低的电阻和低压降。结合电路跟踪优化和高级过滤技术可最大限度地降低波纹和噪声。
- 减少元件数量并提高可靠性**
 AX1600i 的数字控制可消除更传统的 PSU 解决方案所需的许多外部元件，提供空间占用极小，高密度、高可靠性解决方案，从而可以腾出更多的空间来添加额外功能 - 如实时参数监测和电源控制。

人性化设计

- 全模块化线缆系统**
 全模块化、高兼容性线缆系统可在组装或升级 PC 时实现最大的灵活性，并可确保流经机架的气流达到最大限度。因此，您可以仅使用需要的线缆，从而使线缆布线更加有条不紊，并可最大限度地提升PC 风道流通性。
- 自检开关**
 在系统安装前可通过自检开关对电源进行验证，以确认所有直流输出电压导轨均存在且风扇正常运行。

安全和保护

- 过压保护 (OVP)**
 为了满足 ATX 规范的要求，需要对 12V、5V 和 3.3V 直流输出进行过压保护。OVP 会在直流输出超出由 PSU 制造商规定的电平时关闭 PSU。对于 +12V 合规所需的最小电压是 13.4V，+5V 最小电压是 5.74V，3.3V 最小电压电平是 3.76V。
- 过流保护 (OCP)**
 AX1600i 在 3.3V、5V 和 12V 导轨上采用 OCP。OCP 可确保直流电压导轨的输出保持在安全工作限值范围内。AX1600i 可配置为单轨或多轨 OCP 解决方案。
- 过热保护 (OTP)**
 OTP 可确保 PSU 会在内部温度达到设定值时关闭。这种情况通常是内部电流过载或风扇故障引起的。
- 短路保护 (SCP)**
 如果有任何输出阻抗小于 0.1 欧，则定义为发生短路。除此之外，SCP 还可确保 PSU 在 3.3V、5V 和 12V 导轨对任何导轨或对地短路时关闭。SCP 还可确保短路时不会对装置或您的 PC 组件造成任何损坏。
- 欠电压保护 (UVP)**
 12V、5V 和 3.3V DC 输出适用的欠电压保护，会在 DC 输出降到设置的水平以下时关闭 PSU，至於水平则取决于 PSU 制造商。
- 过高功率保护 (OPP)**
 过高功率保护会造成 PSU 在其电源要求超过 PSU 能力时锁定。

电源规格

- 尺寸: 150mm (宽) x 86mm (高) x 200mm (长)
- 平均故障间隔时间: 100,000 小时

包装内容

- AX1600i 电源装置
- 模块化成套线缆
- 用户手册
- 交流电源线
- 扎线带
- 安装螺丝
- 美商海盗船电源箱标记
- 便携袋
- CORSAIR Link™ USB 线
- 替换磁性侧标签



CORSAIR Link™ USB 线

CORSAIR AX1600i 线缆配置

AX1600i			
数量	长度	连接器/线缆	
1	610mm ± 10mm	1	ATX 线缆 24 针 (20+4)
2	650mm ± 10mm	1	EPS/ATX12v 线缆 8 针 (4+4)
6	650mm ± 10mm	1	PCI-E 线缆 8 针 (6+2)
2	775mm ± 10mm	2	PCI-E 线缆 8 针 (6+2)
2	665mm ± 10mm	2	SATA 线缆 (2 SATA)
3	800mm ± 10mm	4	SATA 线缆 (4 SATA)
3	650mm ± 10mm	3	外围设备线缆 (4针)
2	101mm ± 5mm	1	软盘驱动器线缆 (4针)
1	800mm ± 50mm	1	USB 线 (9针)

CORSAIR AX1600i 电源效率

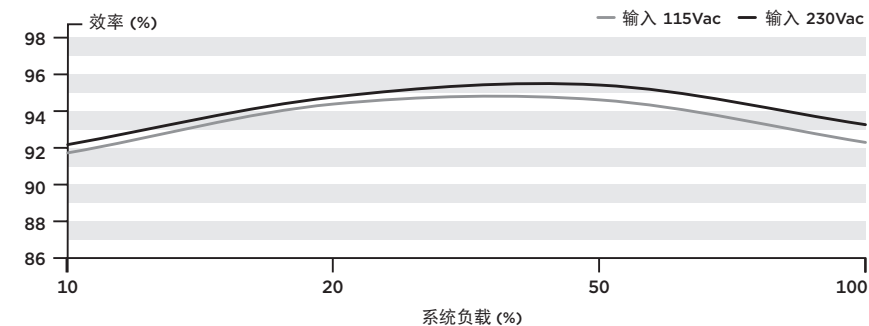

CORSAIR AX1600i 电源风扇噪音曲线

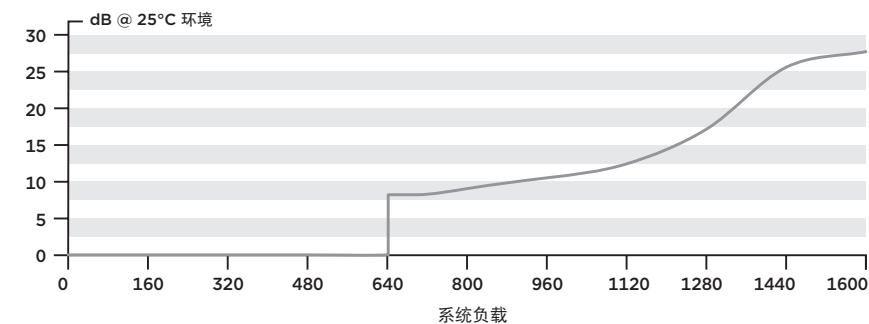

使用自检功能

要使用自检功能, 请按照以下步骤进行操作。

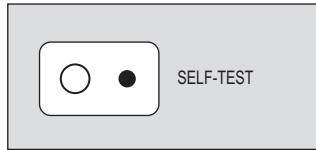

1. 将 PSU 连接至交流电源, 按下 PSU 背面的电源指示灯拨至“开”位置(I)。
2. 按下 PSU 模块化连接器侧的自检按钮。
3. 如果按钮的绿灯点亮, 风扇会转动片刻, 您可以开始测试了!
4. 如果按钮的红灯点亮或根本未点亮, 请联系美商海盗船。

注意: 自测试将无法与连接的 DC 线缆起作用!

安装全新 AX1600i

步骤 A: 拔下现有电源

如果您要组建新系统, 请跳转至步骤 B。

1. 将交流电源线从壁式插座中拔出, 或者将 UPS 从已有的电源中拔出。
2. 断开显卡, 主板和所有其他外围设备上连接外围设备。
3. 按照机架手册中的说明进行操作, 拆下现有的电源。
4. 继续执行步骤 B。

步骤 B: 安装 AX1600i 电源

1. 确保电源的交流电源线未连接。
2. 按照机架手册中的说明进行操作, 使用随附的螺丝安装电源。
3. 主 24 针电源线配有可拆卸 4 针结构, 可支持主板上的 24 针或 20 针插座。
 - A. 如果您的主板配有 24 针插座, 可直接将电源的 24 针电源线连接至主板。
 - B. 如果您的主板配有 20 针插座, 则必须拆下 24 针连接器的 4 针线缆, 然后将 20 针线缆插入主板, 无需连接 4 针连接器。
4. 将 8 针 +12V (EPS12V) 线缆连接至主板。
 - A. 如果您的主板配有 8 针 +12V 插座, 请直接将 8 针线缆连接至主板。
 - B. 如果您的主板配有 4 针插座, 请拆下 8 针线缆的 4 针线缆, 然后将剩下的 4 针线缆直接插入到主板中。

警告: 24 引脚主连接器上的可拆卸 4 引脚连接器不是“P4”或“+12V”连接器。如果将该连接器作为“P4”或“+12V”连接器使用, 可能会造成严重损坏。

5. 连接外围设备线缆, PCI-Express 线缆和 SATA 线缆。
 - A. 将外围设备线缆连接至您的硬盘驱动器以及 CD-ROM/DVD-ROM 电源插槽。
 - B. 将 SATA 点了那连接至 SATA SSD 或硬盘驱动器的电源插槽。
 - C. 将 PCI-Express 线缆连接至 PCI-Express 显卡的电源插槽 (若需要)。
 - D. 将外围设备线缆连接至需要使用小型 4 针连接器的任何外围设备上。
 - E. 确保所有线缆连接牢固。请务必保留任何未使用的模块化线缆, 以供日后添加组件。
6. 将交流电源线连接至电源, 并将开关拨至“开”位置 (标为“I”), 以启动装置。

将 CORSAIR Link™ 与您的全新 AX1600i 结合使用

要想监控配有 CORSAIR Link™ 的新 PSU, 必须先使用随附的 USB 线将电源连接至内部 USB 头。

1. 将随附 USB 线的一端插入 AX1600i 的 USB 插口, 见此图:

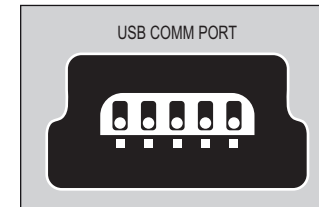

2. 将 USB 线的另一端插入主板上的标准 USB 头。(有关位置和兼容性, 请查阅您的主板手册)。
3. 从 www.corsair.com/linksw 下载 CORSAIR Link Dashboard 软件并按照说明进行操作。

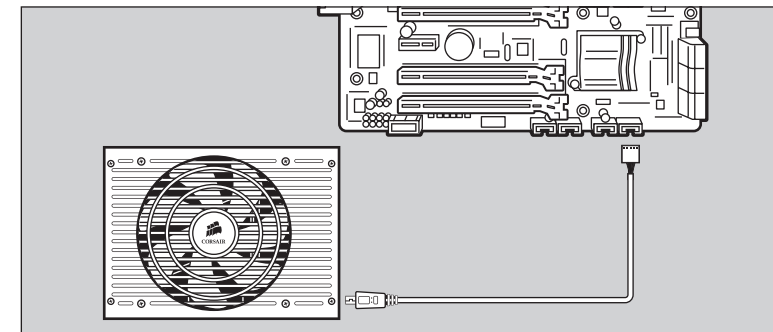

重要安全信息

小心触电！

1. 安装时严格遵循制造商说明和安全警告。否则，可能会损坏电源或系统，还可能造成严重伤亡事故。
2. 电源带有高电压。切勿打开电源箱或尝试维修电源；本电源没有用户可维修的组件。
3. 本产品仅供室内使用。
4. 切勿在水附近或者高温或潮湿的环境中使用本电源。
5. 切勿将本电源安装在热源（如散热器、电热器、炉具或其他可产生热的装置）附近。
6. 切勿将任何物体装入到本电源的通风口或风扇格栅区域。
7. 切勿改装本电源随附的线缆和/或连接器。
8. 如果本电源使用模块化线缆，必须使用供应商提供的线缆。其他线缆可能不兼容，从而可能严重损坏系统和电源。
9. 24 引脚主电源连接器带有一个可拆卸的 4 引脚连接器。这个 4 引脚连接器不是 P4 或 ATX 12V 连接器。切勿将这条线缆连接到主板上的 P4 或 ATX +12V 插座。
10. 不遵守任何制造商说明和/或任何上述安全说明，会导致各项保修和保证即时无效



安全机构认证

机构	标准
FCC	FCC Rules Part 15, Class B
ICES	ICES-003 Class B
CE	EN 55032:2012/AC: 2013 Class B EN61000-3-2:2014 EN61000-3-3: 2013 EN55024:2010 IEC61000-4-2 IEC61000-4-3 IEC61000-4-4 IEC61000-4-5 IEC61000-4-6 IEC61000-4-11
cTUVus	UL 60950-1 / UL 62368-1:2014 C22.2 NO. 60950-1
C-Tick/RCM	AS/NZS CISPR 32:2012 Class B AS/NZS 4417
TUV	EN 60950-1 / EN 62368-1:2014
CB	IEC 60950-1 / IEC 62368-1:2014
CU	R IEC 60950-1-2005 EN 55032:2012/AC: 2013 Class B EN61000-3-2:2014 EN61000-3-3: 2013 EN55024:2010 IEC61000-4-2 IEC61000-4-3 IEC61000-4-4 IEC61000-4-5 IEC61000-4-6 IEC61000-4-11
KC Mark	K 60950-1(2006-12), K00032, K00035
CQC Mark	GB 4943.1, GB 9254, GB 17625
低电压指令 (LVD)	
ROHS	2002/95/EC, 危险性物质限制指令
WEEE	2002/96/EC, 废旧电气和电子设备指令
ROHS (中国)	中国电子信息产品污染控制管理办法 (第 39 号)
REACH	Regulation EC No.1907/2006 法规涉及化学品注册、评估、授权和限制