



**LBP228x / LBP226dw / LBP223dw**

# **Guida per l'utente**

# Sommario

<b>Importanti istruzioni per la sicurezza</b> .....	2
<b>Installazione</b> .....	3
<b>Alimentazione</b> .....	5
<b>Gestione</b> .....	6
<b>Manutenzione e ispezioni</b> .....	9
<b>Materiali di consumo</b> .....	10
<b>Configurazione delle impostazioni</b> .....	14
<b>Funzioni principali</b> .....	15
<b>Preparazioni richieste prima dell'uso</b> .....	17
<b>Impedire accessi non autorizzati</b> .....	18
<b>Installare usando la Guida all'installazione</b> .....	20
<b>Impostazione di data e ora</b> .....	22
<b>Configurazione dell'ambiente di rete</b> .....	24
Selezione di LAN cablata o LAN wireless .....	26
Connessione a una LAN cablata .....	27
Connessione a una LAN wireless .....	28
Impostazione della connessione usando la modalità pulsante WPS .....	30
Impostazione della connessione usando la modalità codice PIN WPS .....	32
Impostazione della connessione selezionando un router wireless .....	34
Impostazione della connessione specificando impostazioni dettagliate .....	37
Verifica di SSID e chiave di rete .....	40
Impostazione indirizzi IP .....	41
Impostazione indirizzi IPv4 .....	42
Impostazione indirizzi IPv6 .....	45
Visualizzazione delle impostazioni di rete .....	48
Configurazione delle impostazioni per la comunicazione con un computer .....	51
Configurazione dei protocolli di stampa e delle funzioni WSD .....	52
Configurazione delle porte di stampa .....	55
Impostazione del server di stampa .....	58
Configurazione della macchina per il proprio ambiente di rete .....	61
Configurazione impostazioni Ethernet .....	62
Modifica dell'unità massima di trasmissione .....	64
Impostazione di un tempo di attesa per la connessione a una rete .....	65
Configurazione DNS .....	66
Configurazione SMB .....	70
Configurazione WINS .....	72
Monitoraggio e controllo della macchina attraverso SNMP .....	74
Altre impostazioni di rete .....	78
<b>Installazione dei driver</b> .....	82
<b>Operazioni di base</b> .....	85
<b>Parti e relative funzioni</b> .....	88

Lato anteriore .....	89
Lato posteriore .....	91
Interno .....	92
Vassoio multiuso .....	93
Cassetto della carta .....	94
Pannello operativo .....	95
<b>Accensione della macchina</b> .....	<b>99</b>
Spegnimento della macchina .....	100
Spegnimento della macchina da remoto .....	101
Spegnimento a un'ora prestabilita .....	102
Riavvio della macchina .....	104
<b>Utilizzo del pannello operativo</b> .....	<b>106</b>
Schermate di base .....	107
Schermata Schermata princip. ....	108
Schermata <Monitoraggio stato> .....	111
Visualizzazione dei messaggi .....	115
Operazioni di base .....	116
Immissione di testo .....	121
<b>Accesso alla macchina</b> .....	<b>125</b>
<b>Caricamento carta</b> .....	<b>126</b>
Caricamento della carta nel cassetto della carta .....	128
Caricamento della carta nel vassoio multiuso .....	134
Caricamento di buste .....	137
Caricamento di carta prestampata .....	139
Indicazione di formato e tipo di carta .....	144
Indicazione di formato e tipo di carta nel cassetto della carta .....	145
Indicazione di formato e tipo di carta nel vassoio multiuso .....	147
Registrazione delle impostazioni predefinite per la carta per il vassoio multiuso .....	149
Registrazione di un formato personalizzato della carta .....	152
Limitazione dei formati carta visualizzati .....	154
Selezione automatica di un'alimentazione carta appropriata per ogni funzione .....	155
<b>Personalizzazione del display</b> .....	<b>157</b>
Personalizzazione della Schermata princip. ....	158
<b>Modifica delle impostazioni predefinite per funzioni</b> .....	<b>160</b>
<b>Impostazione dei suoni</b> .....	<b>161</b>
<b>Attivazione della modalità di riposo</b> .....	<b>162</b>
<b>Utilizzo di un dispositivo di memoria USB</b> .....	<b>164</b>
<b>Stampa</b> .....	<b>167</b>
<b>Stampa da computer</b> .....	<b>168</b>
Annullamento delle stampe .....	170
Controllo di registro e stato di stampa .....	173
<b>Vari metodi di stampa</b> .....	<b>175</b>
Stampa di un documento protetto da PIN (Stampa protetta) .....	176
Stampa mediante Stampa protetta .....	177

Stampa da un dispositivo di memoria USB (Stampa supporto memoria) .....	181
Ricezione di I-Fax da stampare .....	189

## **Collegamento a dispositivi mobili** ..... 193

<b>Connessione a dispositivi mobili</b> .....	194
Connessione tramite router LAN wireless (connessione LAN) .....	195
Connessione diretta (Modalità punto di accesso) .....	197
<b>Utilizzo della macchina tramite le applicazioni</b> .....	201
<b>Utilizzo di AirPrint</b> .....	203
Stampa con AirPrint .....	208
Se non è possibile utilizzare AirPrint .....	211
<b>Utilizzo di Google Cloud Print</b> .....	212
<b>Gestione della macchina in remoto</b> .....	215

## **Gestione della macchina** ..... 217

<b>Impostazione dei privilegi di accesso</b> .....	219
Impostazione di ID e PIN gestore sistema .....	220
Impostazione Gestione ID reparto .....	222
Impostazioni di un PIN per l'IU remota .....	228
<b>Configurazione delle impostazioni di protezione della rete</b> .....	230
Restrizione delle comunicazioni con l'utilizzo di firewall .....	232
Definizione di indirizzi IP per le impostazioni firewall .....	233
Definizione di indirizzi MAC per le impostazioni firewall .....	236
Modifica dei numeri di porta .....	239
Impostazione di un proxy .....	240
Configurazione di chiave e certificato per TLS .....	242
Generazione di chiave e certificato per la comunicazione di rete .....	245
Generazione di chiave e richiesta firma certificato (CSR) .....	248
Registrazione di chiave e certificato per la comunicazione di rete .....	252
Configurazione delle impostazioni IPsec .....	254
Configurazione delle impostazioni di autenticazione IEEE 802.1X .....	261
<b>Limitazione delle funzioni della macchina</b> .....	265
Limitazione della stampa da computer .....	267
Limitazione delle funzioni USB .....	268
Disabilitazione della comunicazione HTTP .....	270
Disabilitazione della IU remota .....	271
Limitazione dell'uso del pannello operativo .....	272
<b>Gestione della macchina da computer (IU remota)</b> .....	273
Avvio della IU remota .....	274
Controllo di stato e registri .....	277
Impostazione delle opzioni di menu dalla IU remota .....	283
Criteri di protezione .....	286
Importazione/esportazione delle impostazioni .....	292
<b>Aggiornamento del firmware</b> .....	295

Inizializzazione delle impostazioni .....	298
---	-----

## **Impostazione dell'elenco menu ..... 301**

<b>&lt;Preferenze&gt;</b> .....	302
<Impostazioni visualizzazione> .....	303
<Layout tastiera inglese> .....	309
<Impostaz. timer/energia> .....	310
<Rete> .....	316
<Interfaccia esterna> .....	337
<Accessibilità> .....	338
<Impostazioni volume> .....	341
<b>&lt;Regolazione/Manutenzione&gt;</b> .....	343
<Regola qualità immagine> .....	344
<Manutenzione> .....	352
<b>&lt;Impostazioni funzione&gt;</b> .....	353
<Comune> .....	354
<Stampante> .....	358
<Ricevi> .....	387
<Accedere ai file> .....	389
<Stampa protetta> .....	393
<b>&lt;Impostazioni gestione&gt;</b> .....	394
<Gestione utente> .....	395
<Gestione periferica> .....	397
<Licenza/Altro>/<Impostazioni IU remota/Aggiorn. firmware> .....	401
<Gestione dati> .....	403
<Impostazioni protezione> .....	405

## **Manutenzione ..... 409**

<b>Pulizia regolare</b> .....	411
Pulizia della parte esterna .....	412
Pulizia del gruppo di fissaggio .....	413
<b>Sostituzione della cartuccia di toner</b> .....	414
<b>Controllo della quantità rimanente dei materiali di consumo</b> .....	420
<b>Spostamento della macchina in altra posizione</b> .....	421
<b>Regolazione della qualità immagine</b> .....	423
Regolazione della densità di stampa .....	424
Regolazione della posizione di stampa .....	425
<b>Visualizzazione del valore del contatore</b> .....	427
<b>Stampa di rapporti ed elenchi</b> .....	428
<b>Materiali di consumo</b> .....	433

<b>Risoluzione dei problemi (FAQ)</b> .....	436
<b>Appendice</b> .....	438
<b>Software di terzi</b> .....	440
<b>Panoramica sulle funzionalità</b> .....	441
Economia e risparmio .....	442
Miglioramento dell'efficienza .....	443
Altre funzionalità .....	445
<b>Specifiche tecniche</b> .....	447
Unità principale .....	448
Carta disponibile .....	450
Cassette Feeding Module-AH .....	453
Funzioni della stampante .....	454
Funzioni di gestione .....	457
Ambiente di sistema .....	459
Ambiente di rete .....	460
<b>Opzioni</b> .....	461
Apparecchiature opzionali .....	462
Opzioni di sistema .....	463
<b>Manuali e loro contenuto</b> .....	465
<b>Utilizzo di Guida per l'utente</b> .....	466
Layout della schermata di Guida per l'utente .....	467
Visualizzazione della Guida per l'utente .....	470
<b>Operazioni Windows di base</b> .....	472
<b>Avviso</b> .....	480

# Importanti istruzioni per la sicurezza

<b>Importanti istruzioni per la sicurezza .....</b>	<b>2</b>
<b>Installazione .....</b>	<b>3</b>
<b>Alimentazione .....</b>	<b>5</b>
<b>Gestione .....</b>	<b>6</b>
<b>Manutenzione e ispezioni .....</b>	<b>9</b>
<b>Materiali di consumo .....</b>	<b>10</b>

# Importanti istruzioni per la sicurezza

---

5YHY-000

Attenendosi al contenuto descritto in questo capitolo sarà possibile prevenire danni alla proprietà e lesioni agli utenti della macchina e ad altri. Prima di utilizzare questa macchina, leggere questo capitolo e seguire le istruzioni per utilizzare la macchina correttamente. Non eseguire altre operazioni non descritte nel presente manuale. Canon non sarà responsabile per eventuali danni derivanti da uso non descritto nel presente manuale, uso improprio o riparazioni/modifiche non eseguite da Canon o terze parti autorizzate da Canon.

- ▶ **Installazione(P. 3)**
- ▶ **Alimentazione(P. 5)**
- ▶ **Gestione(P. 6)**
- ▶ **Manutenzione e ispezioni(P. 9)**
- ▶ **Materiali di consumo(P. 10)**



## Installazione

5YHY-001

Per utilizzare questa macchina in sicurezza e praticità, leggere attentamente le precauzioni seguenti e installare la macchina in una ubicazione appropriata.

### **AVVERTIMENTO**

#### **Non installare in luoghi in cui si potrebbero provocare incendi o scosse elettriche**

- In una posizione dove le prese d'aria risultano bloccate (eccessiva vicinanza a pareti, letti, divani, tappeti o oggetti simili)
- In una posizione umida o polverosa
- In una posizione esposta alla luce solare diretta o all'esterno
- In una posizione soggetta ad elevate temperature
- In una posizione esposta a fiamme libere
- In prossimità di sostanze alcoliche, solventi e altri materiali infiammabili

#### **Altri avvertimenti**

- Non collegare cavi non approvati alla macchina. In caso contrario si potrebbero provocare incendi o scosse elettriche.
- Non collocare catene e altri oggetti metallici o contenitori riempiti con liquidi sulla macchina. Se sostanze esterne entrano in contatto con le parti elettriche all'interno dell'apparecchiatura, si potrebbero provocare incendi o scosse elettriche.
- Non utilizzare in prossimità di apparecchiature medicali. Le onde radio emesse da questa macchina potrebbero interferire con le apparecchiature medicali, provocarne il malfunzionamento e causare incidenti.
- Quando si installano e rimuovono gli accessori opzionali, accertarsi di posizionare su OFF l'alimentazione, staccare la spina di alimentazione e scollegare tutti i cavi di interfaccia e alimentazione dalla macchina. In caso contrario, i cavi di alimentazione o di interfaccia potrebbero danneggiarsi, provocando incendi o scosse elettriche.
- Se oggetti estranei dovessero cadere nella macchina, scollegare la spina di alimentazione dalla presa CA e contattare il rivenditore autorizzato Canon locale.

### **ATTENZIONE**

#### **Non installare nelle seguenti posizioni**

- La macchina potrebbe cadere, provocando lesioni.
  - Posizione instabile
  - Posizione esposta a vibrazioni



## **ATTENZIONE**

### **Altri avvisi**

- Quando si trasporta la macchina, seguire le istruzioni del presente manuale. Se trasportata in modo improprio, potrebbe cadere e provocare lesioni.
- Quando si installa la macchina, fare attenzione a non schiacciare le mani tra la macchina e il pavimento o le pareti. Lo schiacciamento potrebbe provocare lesioni.

### **Non installare in luoghi con scarsa ventilazione**

- Questa macchina genera una piccola quantità di ozono e altre emissioni durante il normale funzionamento. Tali emissioni non sono pericolose per la salute. Tuttavia, potrebbero essere percepibili durante l'uso prolungato o lunghe sessioni di produzione in stanze poco ventilate. Per mantenere un ambiente di lavoro confortevole, si consiglia di utilizzare la macchina in una stanza ben ventilata. Evitare inoltre luoghi in cui si esporrebbero persone alle emissioni della macchina.

## **IMPORTANTE**

### **Non installare nelle seguenti ubicazioni che potrebbero risultare pericolose**

- In una posizione soggetta a sensibili cambiamenti di temperatura o umidità
- In una posizione vicina ad apparecchiature generatrici di onde magnetiche o elettromagnetiche
- In un laboratorio o altra ubicazione in cui si verificano reazioni chimiche
- In una posizione esposta a gas corrosivi o tossici
- In una posizione che potrebbe deformarsi con il peso della macchina o in cui la macchina possa sprofondare (un tappeto, ecc.)



### **Non installare in luoghi soggetti a condensa**

- Quando la stanza in cui è installata la stampante si riscalda rapidamente o quando la macchina viene spostata da un punto fresco o asciutto in un punto caldo o umido, potrebbero formarsi delle gocce d'acqua (condensa). Utilizzando la macchina in queste condizioni può causare l'insorgere di inceppamenti della carta, scarsa qualità di stampa e danni alla macchina. Prima dell'utilizzo, lasciare che l'apparecchiatura si adegui alla temperatura e umidità ambientale per almeno due ore.

### **Ad altitudini di 3.000 m o più sul livello del mare**

- Le macchine con un hard disk potranno non funzionare correttamente quando vengono usate ad altitudini elevate, quali 3.000 metri sul livello del mare o superiori.

## Alimentazione

5YHY-002



### AVVERTIMENTO

- Utilizzare solo un alimentatore conforme con i requisiti di alimentazione specificati. In caso contrario, potrebbero verificarsi incendi o scosse elettriche.
- La macchina dev'essere collegata a una presa dotata di messa a terra utilizzando il cavo di alimentazione fornito a corredo.
- Utilizzare solo i cavi di alimentazione in dotazione, in caso contrario potrebbero verificarsi incendi o scosse elettriche.
- Il cavo di alimentazione in dotazione è destinato all'utilizzo con questa macchina. Non collegare il cavo di alimentazione ad altre periferiche.
- Non modificare, tirare, piegare forzatamente o eseguire altre azioni che potrebbero danneggiare il cavo di alimentazione. Non posizionare oggetti pesanti sul cavo di alimentazione. In caso contrario, potrebbero verificarsi incendi o scosse elettriche.
- Non inserire o staccare la spina con le mani bagnate, in quanto potrebbero verificarsi scosse elettriche.
- Non utilizzare prolunghe o prese multiple con la macchina: potrebbero verificarsi incendi o scosse elettriche.
- Non avvolgere il cavo di alimentazione né annodarlo, in quanto potrebbero verificarsi incendi o scosse elettriche.
- Inserire la spina di alimentazione a fondo nella presa CA. In caso contrario potrebbero verificarsi incendi o scosse elettriche.
- Estrarre la spina di alimentazione completamente dalla presa CA durante i temporali. In caso contrario potrebbero verificarsi incendi, scosse elettriche o danni alla macchina.



### ATTENZIONE

- Installare la macchina presso la presa di corrente e lasciare spazio sufficiente intorno alla presa, in modo da poter scollegare facilmente il cavo all'occorrenza in caso di emergenza.

## IMPORTANTE

### Quando si collega l'alimentazione

- Non collegare il cavo di alimentazione a un gruppo di continuità. In caso di collegamento, si potrebbe incorrere in un malfunzionamento della macchina o a danni causati da un'interruzione di corrente.
- Se si collega questa macchina a una presa CA multipla, non collegare altri dispositivi alle restanti prese.
- Non collegare il cavo di alimentazione alla presa ausiliaria CA di un computer.

### Altre precauzioni

- Disturbi elettrici possono provocare il malfunzionamento di questa macchina o la perdita di dati.

## Gestione

5YHY-003

### AVVERTIMENTO

- Se la macchina emette rumore, odore insolito, oppure fumo o calore eccessivo, scollegare immediatamente la spina di alimentazione dalla presa CA e rivolgersi a un rivenditore Canon autorizzato. L'utilizzo continuativo potrebbe provocare incendi o scosse elettriche.
- Non disassemblare o modificare questa macchina. All'interno sono presenti componenti ad alta tensione e alta temperatura che possono provocare incendi o scosse elettriche.



- Posizionare la macchina in luoghi in cui cavo di alimentazione e altri cavi o parti interne ed elettriche siano fuori dalla portata dei bambini. In caso contrario potrebbero verificarsi gravi incidenti.
- Non utilizzare spray infiammabili in prossimità della macchina. Se sostanze infiammabili venissero a contatto con le parti elettriche all'interno della macchina, si potrebbero provocare incendi o scosse elettriche.
- Quando si sposta la macchina, verificare di disattivare l'alimentazione e il computer, quindi scollegare i cavi di alimentazione e interfaccia. In caso contrario si potrebbero danneggiare i cavi di alimentazione e interfaccia, provocando incendi o scosse elettriche.
- Quando si collega o disconnette un cavo USB e la spina di alimentazione è collegata alla presa di alimentazione CA, non toccare la parte metallica del connettore, in quanto si potrebbero provocare scosse elettriche.

### Se si utilizza un pacemaker cardiaco

- Questa macchina genera onde ultrasoniche e un flusso magnetico di basso livello. Se si utilizza un pacemaker cardiaco e si avvertono delle anomalie, allontanarsi dalla macchina e consultare immediatamente un medico.

### ATTENZIONE

- Non collocare oggetti pesanti sulla macchina, poiché in caso di caduta possono provocare lesioni.
- Per la propria incolumità, scollegare il cavo di alimentazione se la macchina non viene utilizzata per un lungo periodo di tempo.
- Prestare attenzione quando si aprono e chiudono i coperchi per evitare lesioni alle mani.
- Tenere mani e abiti lontano dai rulli nell'area di uscita. Se le mani o gli abiti restano impigliati nei rulli, si possono provocare lesioni personali.
- La parte interna della macchina e gli slot di uscita sono molto caldi durante e subito dopo l'uso. Evitare il contatto con tali aree per evitare ustioni. Anche la carta stampata può essere calda subito dopo la stampa, prestare quindi attenzione quando la si maneggia. In caso contrario potrebbero provocarsi ustioni.

## **ATTENZIONE**



- Non trasportare la macchina con i cassette della carta o un cassette feeding module opzionale installati. Diversamente, potrebbero cadere e procurare lesioni.

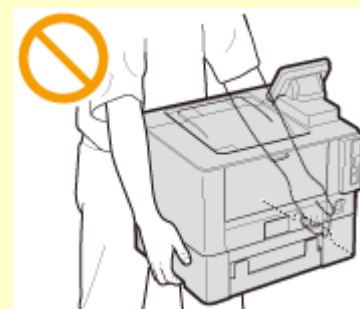

### **Raggio laser**

- In caso di fuoriuscita del raggio laser, questo potrebbe colpire gli occhi e causare seri danni alla vista.

## **IMPORTANTE**

### **Quando si trasporta la macchina**

- Per prevenire danni alla macchina durante il trasporto, seguire queste indicazioni.
  - Rimuovere la cartuccia del toner.
  - Imballare la macchina nella confezione originale con i materiali di imballaggio.

### **Se il rumore di funzionamento è fastidioso**

- In base all'ambiente di utilizzo e alla modalità operativa, se il rumore di funzionamento risulta fastidioso, si consiglia di installare la macchina in un luogo diverso dall'ufficio.

### **Altre precauzioni**

- Seguire le istruzioni indicate sulle etichette e simili disponibili sulla macchina.
- Non scuotere né sottoporre a urti la macchina.
- Non aprire o chiudere forzatamente sportelli, coperchi e altre parti. In caso contrario si possono provocare danni alla macchina.
- Non toccare i contatti (a) all'interno della macchina. In caso contrario si potrebbe danneggiare la macchina.

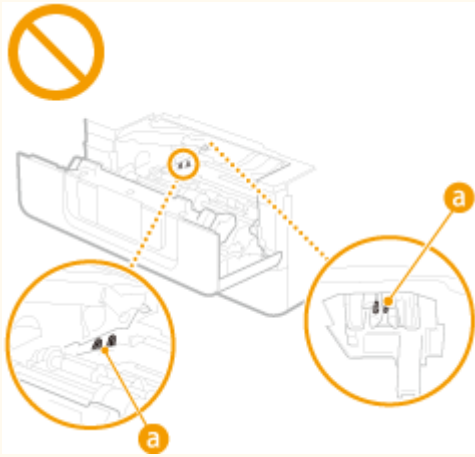

- Per evitare gli inceppamenti della carta, non posizionare su OFF l'alimentazione, aprire/chiedere i pannelli e caricare/scaricare la carta durante la stampa.

## Manutenzione e ispezioni

5YHY-004

Pulire periodicamente la macchina. Se si accumula polvere, la macchina potrebbe non funzionare correttamente. Se si verifica un problema durante il funzionamento, consultare la sezione Risoluzione dei problemi.



### AVVERTIMENTO

- Prima di eseguire le operazioni di pulizia, disattivare l'alimentazione e disinserire la spina di alimentazione dalla presa CA. In caso contrario potrebbero verificarsi incendi o scosse elettriche.
- Scollegare periodicamente la spina di alimentazione e pulire con un panno asciutto per rimuovere polvere e sporcizia. La polvere potrebbe assorbire l'umidità dell'aria e provocare incendi se dovesse entrare in contatto con l'elettricità.
- Pulire la macchina con un panno umido e ben strizzato. Inumidire i panni per la pulizia solo con acqua. Non utilizzare alcol, benzina, solvente per vernici o altre sostanze infiammabili. Non utilizzare panni in carta. Tali prodotti, se entrano a contatto con le parti elettriche all'interno della macchina, potrebbero generare elettricità statica o provocare incendi o scosse elettriche.
- Verificare periodicamente che spina e cavo di alimentazione non siano danneggiati. Controllare che nella macchina non siano presenti ruggine, ammaccature, graffi, crepe o che non venga generato calore eccessivo. L'uso di apparecchiature sottoposte a scarsa manutenzione può provocare incendi o scosse elettriche.



### ATTENZIONE

- All'interno della macchina sono presenti componenti ad alta temperatura e alta tensione. Toccando tali componenti si rischiano scottature. Non toccare le parti della macchina non indicate nel manuale.
- Quando si carica la carta o si rimuove la carta inceppata, prestare attenzione a non tagliarsi le mani con i bordi dei fogli.

### IMPORTANTE

- Quando si rimuove la carta inceppata o si sostituiscono cartucce di toner o simili, prestare attenzione a non spargere il toner sulle mani o sui vestiti. Se il toner entra in contatto con mani o vestiti, lavare immediatamente con acqua fredda.

## Materiali di consumo

5YHY-005

### **AVVERTIMENTO**

- Non smaltire le cartucce di toner usato o simili su fiamme libere. Inoltre, non conservare le cartucce di toner o la carta in luoghi esposti a fiamme libere. Il toner potrebbe prendere fuoco provocando bruciature o incendi.
- Se capita di versare o spargere del toner involontariamente, raccogliere con attenzione le particelle di toner insieme oppure asportarle con un panno morbido, operando in modo da evitarne l'inalazione. Per pulire il toner versato, non usare mai un aspirapolvere che non disponga di una sicurezza contro le esplosioni di polveri. Diversamente si potrebbe causare un malfunzionamento dell'aspirapolvere o addirittura un'esplosione della polvere, causata dalla scarica statica.

#### **Se si utilizza un pacemaker cardiaco**

- La cartuccia del toner genera un flusso magnetico di basso livello. Se si utilizza un pacemaker cardiaco e si avvertono delle anomalie, allontanarsi dalla cartuccia e consultare immediatamente il medico.

### **ATTENZIONE**

- Prestare attenzione a non inalare il toner. Se si dovesse inalare toner, consultare immediatamente un medico.
- Accertarsi che il toner non venga a contatto con occhi o bocca. Se il toner dovesse entrare in contatto con occhi o bocca, pulire immediatamente con acqua fredda e consultare un medico.
- Accertarsi che il toner non venga a contatto con la pelle. In caso contrario, lavare con sapone e acqua fredda. Se si verifica un'irritazione cutanea, consultare immediatamente un medico.
- Tenere le cartucce di toner e altri materiali di consumo lontano dalla portata dei bambini piccoli. Se il toner viene ingerito, consultare immediatamente un medico o un centro antiveneni.
- Non smontare o modificare la cartuccia di toner o simili. Farlo potrebbe provocare la dispersione del toner.
- Quando si rimuove il nastro di sigillatura dalla cartuccia di toner, estrarlo completamente senza forzare. La forzatura potrebbe provocare la dispersione del toner.

## IMPORTANTE

### **Gestione delle cartucce di toner**

- Accertarsi di tenere la cartuccia del toner con la maniglia.





- Non toccare la memoria della cartuccia del toner (a) o i contatti elettrici (b). Per evitare di graffiare la superficie del tamburo all'interno della macchina o di esporla alla luce, non aprire l'otturatore di protezione del tamburo (c).

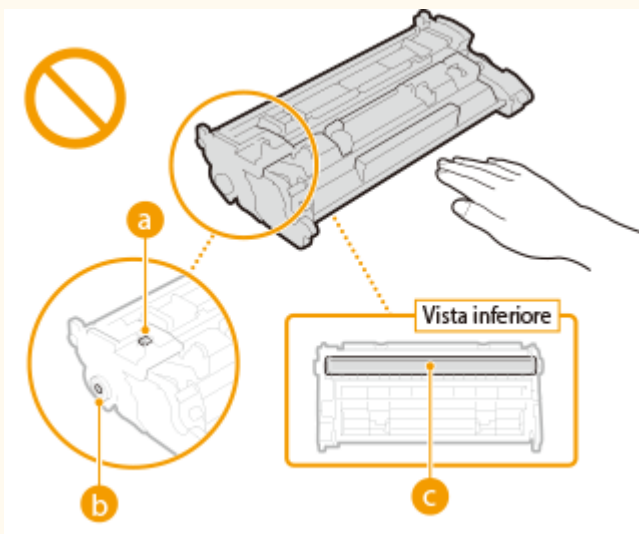

- Tranne nei casi in cui ciò si rivela necessario, non estrarre la cartuccia del toner dall'imballaggio o da questa macchina.
- La cartuccia di toner è un prodotto magnetico. Non spostarla vicino a prodotti sensibili al magnetismo, fra cui floppy disk e unità disco. Tale operazioni può danneggiare i dati.

### Stoccaggio della cartuccia di toner

- Conservare negli ambienti seguenti per assicurare un utilizzo sicuro e soddisfacente.  
Intervallo temperatura di stoccaggio: da 0 °C a 35 °C  
Intervallo umidità di stoccaggio: da 35 a 85% UR (umidità relativa/senza condensa)\*
- Conservare la cartuccia senza aprirla prima dell'uso.
- Quando si rimuove la cartuccia del toner dalla macchina per lo stoccaggio, riporre la cartuccia rimossa nel suo imballaggio originale.
- Non stoccare la cartuccia di toner in posizione eretta o capovolta. Il toner si solidifica e potrebbe non tornare alla condizione originale anche se si scuote la cartuccia.

\*Anche nel campo di umidità di stoccaggio consentito, goccioline d'acqua (condensa) potrebbero svilupparsi all'interno della cartuccia di toner in presenza di una differenza di temperatura all'interno e all'esterno della cartuccia stessa. La condensa influisce negativamente sulla qualità di stampa delle cartucce di toner.

### Non stoccare la cartuccia di toner nei seguenti luoghi

- Luoghi esposti a fiamme libere
- Luoghi esposti direttamente alla luce solare o alla luce per oltre cinque minuti
- Luoghi esposti ad aria salmastra
- Luoghi in cui sono presenti gas corrosivi (ad esempio spray aerosol e ammoniac)
- Luoghi soggetti ad elevate temperatura e umidità
- Luoghi soggetti a sensibili cambiamenti di temperatura e umidità dove si possa facilmente creare condensa
- Luoghi eccessivamente polverosi
- Luoghi alla portata dei bambini

### Attenzione alle cartucce di toner contraffatte

- Richiamiamo l'attenzione sulla presenza in commercio di cartucce di toner Canon contraffatte. L'uso di cartucce di toner contraffatte può causare un peggioramento della qualità di stampa o ridurre le prestazioni della macchina. Canon non è responsabile di difetti di funzionamento, incidenti o danni causati dall'uso di cartucce di toner contraffatte.  
Per maggiori informazioni al riguardo, vedere [global.canon/ctc](http://global.canon/ctc).

### **Periodo di disponibilità di parti sostitutive e cartucce di toner e simili**

- Le parti sostitutive e le cartucce di toner o simili per questa macchina saranno disponibili per almeno i sette (7) anni successivi alla fine della produzione di questo modello.

### **Materiali di imballaggio della cartuccia di toner**

- Conservare l'imballaggio della cartuccia del toner, necessaria per il trasporto della macchina.
- I materiali di imballaggio possono cambiare forma o posizione, oppure essere aggiunti o rimossi senza preavviso.
- Dopo aver rimosso il nastro di sigillatura dalla cartuccia di toner, smaltirlo secondo la normativa locale vigente.

### **Smaltimento di una cartuccia di toner usata o simili**

- Per smaltire una cartuccia di toner o simili, riporre l'articolo nell'imballaggio originale per evitare lo spargimento di toner e procedere allo smaltimento secondo la normativa locale vigente.

# Configurazione delle impostazioni

<b>Configurazione delle impostazioni</b> .....	14
<b>Funzioni principali</b> .....	15
<b>Preparazioni richieste prima dell'uso</b> .....	17
<b>Impedire accessi non autorizzati</b> .....	18
<b>Installare usando la Guida all'installazione</b> .....	20
<b>Impostazione di data e ora</b> .....	22
<b>Configurazione dell'ambiente di rete</b> .....	24
Selezione di LAN cablata o LAN wireless .....	26
Connessione a una LAN cablata .....	27
Connessione a una LAN wireless .....	28
Impostazione della connessione usando la modalità pulsante WPS .....	30
Impostazione della connessione usando la modalità codice PIN WPS .....	32
Impostazione della connessione selezionando un router wireless .....	34
Impostazione della connessione specificando impostazioni dettagliate .....	37
Verifica di SSID e chiave di rete .....	40
Impostazione indirizzi IP .....	41
Impostazione indirizzi IPv4 .....	42
Impostazione indirizzi IPv6 .....	45
Visualizzazione delle impostazioni di rete .....	48
Configurazione delle impostazioni per la comunicazione con un computer .....	51
Configurazione dei protocolli di stampa e delle funzioni WSD .....	52
Configurazione delle porte di stampa .....	55
Impostazione del server di stampa .....	58
Configurazione della macchina per il proprio ambiente di rete .....	61
Configurazione impostazioni Ethernet .....	62
Modifica dell'unità massima di trasmissione .....	64
Impostazione di un tempo di attesa per la connessione a una rete .....	65
Configurazione DNS .....	66
Configurazione SMB .....	70
Configurazione WINS .....	72
Monitoraggio e controllo della macchina attraverso SNMP .....	74
Altre impostazioni di rete .....	78
<b>Installazione dei driver</b> .....	82

# Configurazione delle impostazioni

---

5YHY-006

Prima di utilizzare le funzioni della macchina, è necessario impostare le condizioni ambientali. Per iniziare, controllare le sequenze del flusso necessarie per completare l'installazione e poi procedere alle impostazioni vere e proprie. ► **Preparazioni richieste prima dell'uso(P. 17)**

## NOTA

- Le funzioni installate sulla macchina variano in base al modello acquistato. Prima di utilizzare la macchina, consultare ► **Funzioni principali(P. 15)** e controllare le funzioni disponibili.

### Configurazione delle impostazioni iniziali della macchina (Guida all'installazione)

- È possibile configurare facilmente le impostazioni iniziali necessarie per utilizzare la macchina, come la data, l'ora e le impostazioni di rete, seguendo le istruzioni a schermo. ► **Installare usando la Guida all'installazione(P. 20)**

## Funzioni principali

5YHY-007

Nel presente manuale vengono descritte tutte le funzioni del modello acquistato. Prima di iniziare, verificare le funzioni disponibili per il modello acquistato.

✓ : Con funzione    — : Senza funzione

Funzione	LBP228x	LBP226dw	LBP223dw
Stampa	✓	✓	✓
Stampa fronte-retro	✓	✓	✓
Stampa protetta	✓	✓	—
Stampa supporto memoria	✓	—	—
Connessione LAN cablata	✓	✓	✓
Connessione LAN Wireless	✓	✓	✓
Connessione USB	✓	✓	✓
IU remota	✓	✓	✓
Chiavi e certificati	✓	✓	✓
Collegamento a dispositivi mobili	✓	✓	✓
Display	Touchpanel	LCD bianco e nero	LCD bianco e nero
ID gestore sistema predefinito	7654321	Non specificato	Non specificato
PIN gestore sistema predefinito	7654321	Non specificato	Non specificato
Gestione ID divisione	✓	✓	✓
Application Library (Libreria dell'applicazione)	✓	—	—
Cassette Feeding Module-AH	Opzionale	Opzionale	Opzionale
Barcode Printing Kit	Opzionale	—	—

### NOTA

- Per informazioni sui tipi di driver disponibili, fare riferimento al User Software CD-ROM/DVD-ROM fornito con la macchina, oppure consultare il sito web di Canon (<https://global.canon/>).
- Nella Guida per l'utente, quando le operazioni sono diverse in base agli schermi, le distinzioni sono evidenziate con le diverse descrizioni: "modello con touchpanel" e "modello con LCD bianco e nero."
- Quando le operazioni sono le stesse per entrambi i modelli, nella maggior parte dei casi verranno utilizzate le schermate del display touchpanel per le spiegazioni. Il modello con LCD bianco e nero ha schermate

diverse da quelle del modello con touchpanel. In entrambi i casi, seguire le istruzioni a schermo per eseguire le operazioni.

## COLLEGAMENTI

---

► **Visualizzazione della Guida per l'utente(P. 470)**

## Preparazioni richieste prima dell'uso

5YHY-008

Installare la macchina seguendo i passi da 1 a 3 in ordine. Per maggiori informazioni su un passo specifico, fare clic sul link per andare alla sezione corrispondente. Inoltre, per usare la macchina in sicurezza, controllare anche **Impedire accessi non autorizzati(P. 18)** .

### Passo 1

**► Installare usando la Guida all'installazione(P. 20)**



### Passo 2

**► Configurazione dell'ambiente di rete(P. 24)**

- Configurare le impostazioni di rete non incluse nella Guida all'impostazione. Se non è necessario usare la Guida all'impostazione, configurare le impostazioni di rete da qui.



### Passo 3

**► Installazione dei driver(P. 82)**



## SUGGERIMENTI

### Configurazione da IU remota

- Una volta completate l'impostazione dell'ambiente di rete, è possibile configurare la macchina in modo efficiente da un computer usando la IU remota. **► Avvio della IU remota(P. 274)**

### Importazione di dati da un'altra macchina per risparmiare tempo

- Purché il modello sia lo stesso, è possibile salvare le impostazioni registrate su un'altra macchina multifunzione/stampante Canon in un computer (esportare) e caricare le impostazioni su questa macchina (importare). **► Importazione/esportazione delle impostazioni(P. 292)**

## Impedire accessi non autorizzati

5YHY-009

In questa sezione vengono descritte le misure di sicurezza che consentono di impedire gli accessi non autorizzati provenienti dalla rete esterna. È molto importante che tutti gli utenti e gli amministratori leggano questa sezione prima di utilizzare questa macchina, altre stampanti e macchine multifunzione collegate alla rete. Al giorno d'oggi, una stampante/macchina multifunzione collegata alla rete è in grado di offrire una varietà di funzionalità utili, quali la stampa da un computer, l'impostazione da un computer utilizzando la funzione remota e l'invio di documenti digitalizzati via Internet. Proprio in virtù di queste capacità, però, è essenziale prendere adeguate misure di sicurezza per ridurre il rischio che fuoriescano informazioni, dato che ora che sono collegate alla rete, le stampanti/macchine multifunzione sono diventate più esposte a minacce quali gli accessi non autorizzati e i furti di informazioni. In questa sezione vengono illustrate le impostazioni che è necessario selezionare prima di utilizzare una stampante/macchina multifunzione collegata alla rete, al fine di impedire l'accesso non autorizzato.

### Misure di sicurezza per impedire l'accesso non autorizzato dalla rete esterna

- ▶ **Assegnazione di un indirizzo IP privato(P. 18)**
- ▶ **Utilizzo del firewall per limitare la trasmissione(P. 19)**
- ▶ **Specificare la comunicazione crittografata TLS (P. 19)**
- ▶ **Impostazione del PIN per gestire le informazioni memorizzate nella macchina multifunzione(P. 19)**

### Assegnazione di un indirizzo IP privato

Un indirizzo IP è un'etichetta numerica assegnata a ogni dispositivo collegato in una rete di computer. Un "indirizzo IP globale" è utilizzato per la connettersi e comunicare su Internet, mentre un "indirizzo IP privato" è utilizzato per la comunicazione all'interno di una rete locale, come ad esempio la LAN della propria azienda. Se viene assegnato un indirizzo IP globale, la stampante/macchina multifunzione è aperta al pubblico e vi si può accedere da Internet. Pertanto il rischio di fuoriuscita di informazioni a causa di un accesso non autorizzato dalla rete esterna è maggiore. Se invece viene assegnato un indirizzo IP privato, la stampante/macchina multifunzione resta chiusa all'interno della rete locale e possono accedervi solo gli utenti della rete locale, ad esempio i colleghi connessi alla LAN dell'azienda.

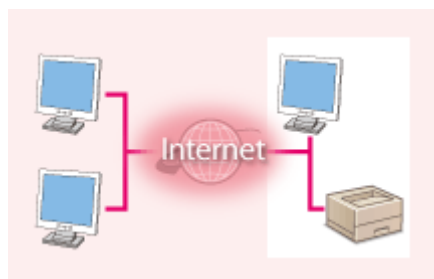

#### Indirizzo IP globale

È possibile accedervi dalla rete esterna

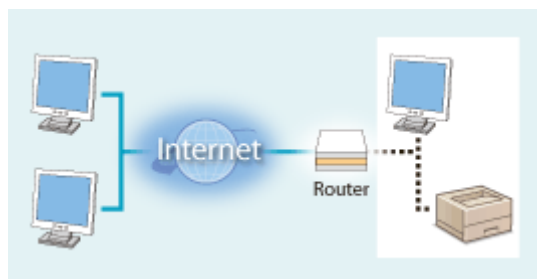

#### Indirizzo IP privato

Vi possono accedere gli utenti dall'interno di una rete locale

Di norma, assegnare un indirizzo IP privato alla stampante/macchina multifunzione. Assicurarsi che l'indirizzo IP assegnato alla stampante/macchina multifunzione utilizzata sia effettivamente un indirizzo IP privato. Un indirizzo IP privato è compreso in uno degli intervalli seguenti.

#### ■ Intervalli per gli indirizzi IP privati

- Da 10.0.0.0 a 10.255.255.255
- Da 172.16.0.0 a 172.31.255.255
- Da 192.168.0.0 a 192.168.255.255

Per informazioni su come verificare l'indirizzo IP, vedere ▶ **Impostazione indirizzi IPv4(P. 42)** .

### NOTA

- Se a una stampante/macchina multifunzione viene assegnato un indirizzo IP globale, è possibile creare un ambiente di rete per ridurre il rischio di accessi non autorizzati installando software di sicurezza, come ad



esempio un firewall, che impedisca l'accesso dalle reti esterne. Se si desidera assegnare un indirizzo IP globale e utilizzare una stampante/macchina multifunzione, rivolgersi all'amministratore di rete.

## Utilizzo del firewall per limitare la trasmissione

Un firewall è un sistema che blocca l'accesso non autorizzato da reti esterne e protegge contro attacchi e intrusioni perpetrate verso una rete locale. È possibile utilizzare un firewall nella propria rete al fine di impedire gli accessi sospetti che provengono dalla rete esterna, limitando le comunicazioni provenienti da indirizzi IP specificati. La funzione installata su una stampante/macchina multifunzione Canon consente di impostare il filtro degli indirizzi IP. Per informazioni su come impostare un filtro di indirizzi IP, vedere **Definizione di indirizzi IP per le impostazioni firewall(P. 233)** .

## Specificare la comunicazione crittografata TLS

Per informazioni sulla comunicazione crittografata TLS, vedere **Configurazione delle impostazioni di protezione della rete(P. 230)** , per le procedure di selezione, vedere **Configurazione di chiave e certificato per TLS(P. 242)** .

## Impostazione del PIN per gestire le informazioni memorizzate nella macchina multifunzione

Se un malintenzionato tenta di accedere a una stampante/macchina multifunzione senza averne l'autorizzazione, impostando il PIN per le informazioni memorizzate nella macchina è possibile ridurre il rischio di fuga di informazioni. Le stampanti/macchine multifunzione Canon consentono di proteggere con un PIN vari tipi di informazioni.

### ■ Impostazione del PIN per ogni funzione

- Impostazione del PIN per l'uso dell'IU remota  
Per maggiori informazioni, vedere **Impostazioni di un PIN per l'IU remota(P. 228)** .
- Impostazione del PIN per le impostazioni del gestore sistema  
Per maggiori informazioni, vedere **Impostazione di ID e PIN gestore sistema(P. 220)** .

Quelli menzionati sopra sono alcuni esempi di misure di sicurezza per impedire l'accesso non autorizzato. Per maggiori informazioni sulle altre misure di sicurezza, vedere **Gestione della macchina(P. 217)** e adottare quelle necessarie per impedire accessi non autorizzati e più adatte al proprio ambiente operativo.

# Installare usando la Guida all'installazione

5YHY-00A

Quando la macchina viene accesa ( **Accensione della macchina(P. 99)** ) per la prima volta, si avvia la Guida all'installazione che assiste l'utente nella configurazione delle impostazioni iniziali della macchina seguendo le istruzioni a schermo. Nella Guida all'installazione, le schermate delle impostazioni vengono visualizzate nel seguente ordine.

## Passo 1 Impostazione della lingua di visualizzazione e del paese o della regione

Impostare la lingua da visualizzare sullo schermo del pannello operativo o nei rapporti, oltre al paese e alla regione in cui la macchina verrà usata.

- 1 Selezionare una lingua.
- 2 Per il modello con touchpanel, selezionare <Sì>.
- 3 Selezionare un paese o una regione.

## Passo 2 Impostazione di data e ora

Sistemare la data e l'ora della macchina.

- 1 Selezionare un fuso orario.

### NOTA:

#### Cosa si intende per UTC?

- UTC (Coordinated Universal Time) è lo standard orario principale con cui vengono regolati ora e orologi nel mondo. L'impostazione del corretto fuso orario UTC è richiesta per le comunicazioni Internet.

- 2 Immettere data e ora e premere <Applica> ( **OK** ).

#### ■ Modello con touchpanel

- Toccare il campo di immissione e inserire data e ora.

#### ■ Modello con LCD bianco e nero

- Utilizzare ◀ o ▶ per spostare il cursore e immettere data e ora usando i tasti numerici.

## Passo 3 Impostazione delle misure di protezione degli accessi

Impostare un PIN per accedere alla IU remota. Poiché la IU remota può essere utilizzata per modificare le impostazioni della macchina da un computer, si consiglia di usare un PIN.

- 1 Selezionare <Sì>.
  - Se si seleziona <No>, il PIN non viene impostato e la Guida all'installazione procede al passo 4.
  - Le misure di protezione degli accessi della IU remota possono essere impostate anche in un secondo momento. **Impostazioni di un PIN per l'IU remota(P. 228)**
- 2 Inserire un PIN e premere <Applica> ( **OK** ).
- 3 Inserire lo stesso PIN e premere <Applica> ( **OK** ).

**Passo 4****Impostazione della LAN wireless**

Configurare la macchina per il collegamento alla rete usando la LAN wireless.

- 1** Selezionare <Sì>.
  - Se si seleziona <No>, la LAN wireless non viene impostata e la Guida all'installazione procede al passo 5.
- 2** Selezionare <OK>.
- 3** Selezionare il metodo di impostazione.
  - Per ulteriori informazioni sulle impostazioni della LAN wireless, vedere **▶ Connessione a una LAN wireless(P. 28)** .

**Passo 5****Visualizzazione di Application Library (Libreria dell'applicazione)**

Il pulsante di selezione veloce definito "Application Library" (Libreria dell'applicazione) è fornito nella schermata Schermata princip.. È possibile leggere la descrizione di ciascuna funzione.

- 1** Per terminare la Guida all'installazione, selezionare <Fine>.

►► Una volta terminata la Guida all'installazione, compare la schermata Schermata princip..

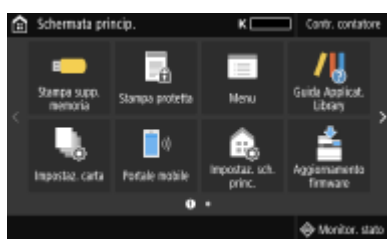

## Impostazione di data e ora

5YHY-00C

Impostare data e ora nella macchina. Queste informazioni vengono usate come riferimento per le funzioni che specificano l'orario, quindi devono essere impostate con attenzione.

- 🔘 **Impostazione del fuso orario(P. 22)**
- 🔘 **Impostazione di data e ora correnti(P. 22)**
- 🔘 **Impostazione dell'ora legale(P. 23)**

### Impostazione del fuso orario

Se si modifica l'impostazione del fuso orario, anche i valori specificati in <Impostazioni data/ora correnti> vengono modificati di conseguenza.

- 1** Selezionare <Menu> nella schermata Schermata princip.. 🔘 Schermata Schermata princip.(P. 108)
- 2** Selezionare <Preferenze> ▶ <Impostaz. timer/energia> ▶ <Impostazioni data/ora> ▶ <Fuso orario>.
- 3** Selezionare il fuso orario.

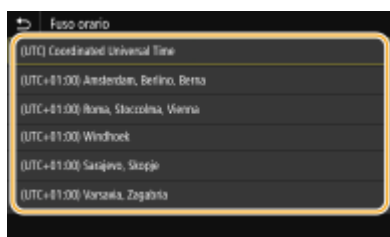

## NOTA

### Cosa si intende per UTC?

- UTC (Coordinated Universal Time) è lo standard orario principale con cui vengono regolati ora e orologi nel mondo. In base al paese o all'area geografica in cui viene usata la macchina, esistono delle differenze di orario. Per le comunicazioni Internet è necessario impostare il corretto fuso orario UTC.

### Impostazione di data e ora correnti

- 1** Selezionare <Menu> nella schermata Schermata princip.. 🔘 Schermata Schermata princip.(P. 108)
- 2** Selezionare <Preferenze> ▶ <Impostaz. timer/energia> ▶ <Impostazioni data/ora correnti>.

### 3 Immettere data e ora.

#### ■ Modello con touchpanel

- Toccare il campo di immissione e inserire data e ora.

#### ■ Modello con LCD bianco e nero

- Utilizzare ◀ o ▶ per spostare il cursore e immettere data e ora usando i tasti numerici.

### 4 Premere <Applica> (OK).

## IMPORTANTE

- Impostare <Fuso orario> prima di impostare data e ora correnti. Se si modifica l'impostazione <Fuso orario> in un secondo momento, vengono modificate di conseguenza anche data e ora correnti.

## NOTA

- È possibile cambiare il formato con cui vengono visualizzate la data e l'ora, rispettivamente.
  - ▶ <Formato data>(P. 311)
  - ▶ <Formato ora>(P. 312)

## Impostazione dell'ora legale

Se l'ora legale è abilitata, specificare le date di inizio e di fine attivazione.

- 1** Selezionare <Menu> nella schermata Schermata princip.. ▶ Schermata Schermata princip.(P. 108)
- 2** Selezionare <Preferenze> ▶ <Impostaz. timer/energia> ▶ <Impostazioni data/ora> ▶ <Impostazioni ora legale>.
- 3** Selezionare <Off> o <On> in <Ora legale>.
  - Se si seleziona <On>, selezionare <Data inizio> e <Data fine> e impostare il mese e il giorno per ciascuna voce. Per impostare il giorno, specificare "quale giorno di quale settimana".
- 4** Selezionare <Applica>.

## Configurazione dell'ambiente di rete

5YHY-00E

Quando si collega la macchina a una LAN wireless o cablata è necessario impostare un indirizzo IP univoco per la rete selezionata. Selezionare "wireless" o "cablata" in funzione dell'ambiente di comunicazione e dei dispositivi di rete. Per impostazioni specifiche dell'indirizzo IP, contattare il fornitore di accesso a Internet o l'amministratore di rete.

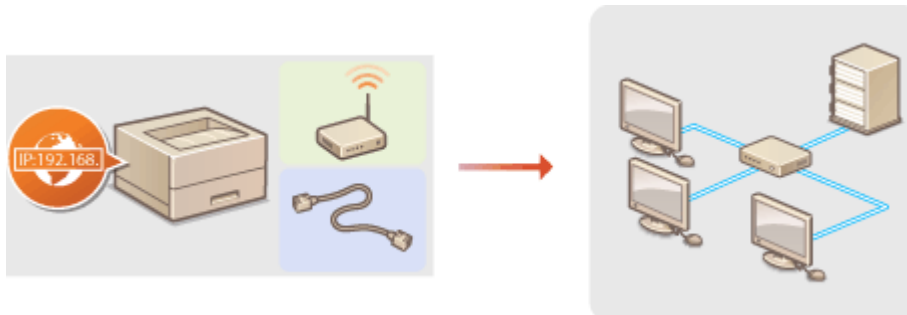

### IMPORTANTE

- Se la macchina è collegata a una rete non protetta, terze parti potrebbero entrare in possesso di informazioni personali.

### NOTA

- La macchina non può essere collegata contemporaneamente a una rete LAN cablata e a una LAN wireless.
- Cavo LAN o router non sono inclusi con la macchina. Procurarseli all'occorrenza.
- Per ulteriori informazioni su dispositivi di rete vedere i manuali di istruzione dei dispositivi o contattare il produttore.

### ■ Prima di iniziare

Seguire i passi per collegare la macchina a una rete.



#### Verificare le impostazioni del computer.

- Assicurarsi che il computer sia connesso correttamente alla rete. Per ulteriori informazioni vedere i manuali di istruzione dei dispositivi in uso o contattare i produttori.
- Assicurarsi che le impostazioni di rete siano state completate sul computer. Se la rete non è correttamente impostata non sarà possibile utilizzare la macchina su una rete, anche eseguendo il resto della procedura.

#### NOTA:

- In base alla rete, potrebbe essere necessario cambiare le impostazioni del metodo di comunicazione o del tipo di Ethernet ( [► Configurazione impostazioni Ethernet\(P. 62\)](#) ). Per ulteriori informazioni, contattare il fornitore di accesso a Internet o l'amministratore di rete.
- Per controllare l'indirizzo MAC della macchina.
  - [Visualizzazione dell'indirizzo MAC per la LAN cablata\(P. 48\)](#)
  - [Visualizzazione dell'indirizzo MAC e informazioni sulla LAN wireless\(P. 49\)](#)

- Per collegarla a una rete IEEE 802.1X, vedere **►Configurazione delle impostazioni di autenticazione IEEE 802.1X(P. 261)** .

2



**Selezionare LAN cablata o wireless.**

- **►Selezione di LAN cablata o LAN wireless(P. 26)**

3



**Collegarsi a una LAN cablata o wireless.**

- Continuare con la sezione corrispondente all'impostazione selezionata al passo 2.
  - **►Connessione a una LAN cablata(P. 27)**
  - **►Connessione a una LAN wireless(P. 28)**

4



**Impostare l'indirizzo IP, se necessario.**

- Al momento dell'acquisto, la macchina è impostata per acquisire automaticamente un indirizzo IP. Cambiare questa impostazione se si desidera utilizzare un indirizzo IP specifico. **►Impostazione indirizzi IP(P. 41)**

## COLLEGAMENTI

---

- **►Configurazione delle impostazioni per la comunicazione con un computer(P. 51)**
- **►Configurazione della macchina per il proprio ambiente di rete(P. 61)**

## Selezione di LAN cablata o LAN wireless

---

5YHY-00F

Dopo aver scelto di collegare la macchina al computer con una LAN wireless o cablata, selezionare LAN cablata o LAN wireless dal pannello operativo. Notare che se si modificano le impostazioni da <LAN cablata> a <LAN wireless> o viceversa, potrebbe essere necessario disinstallare i driver installati sul computer e reinstallarli. Per maggiori informazioni, consultare i manuali dei relativi driver sul sito web dei manuali online.

- 1** Selezionare <Menu> nella schermata Schermata princip.. ▶ Schermata Schermata princip.(P. 108)
  
- 2** Selezionare <Preferenze> ▶ <Rete>.
  - Se viene visualizzata la schermata di accesso, immettere ID e PIN corretti. ▶ Accesso alla macchina(P. 125)
  
- 3** Selezionare <Selez. LAN cablata/wireless>.
  
- 4** Selezionare <LAN cablata> o <LAN wireless>.

### COLLEGAMENTI

---

- ▶ Configurazione dell'ambiente di rete(P. 24)
- ▶ Connessione a una LAN cablata(P. 27)
- ▶ Connessione a una LAN wireless(P. 28)



## Connessione a una LAN cablata

5YHY-00H

Collegare la macchina al computer tramite un router. Utilizzare un cavo LAN per collegare la macchina al router.

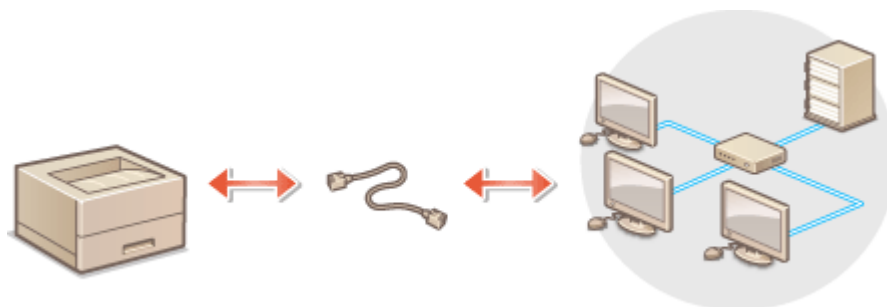

### 1 Collegare un cavo LAN.

- Collegare la macchina a un router utilizzando un cavo LAN.
- Inserire il connettore fino a udire un clic.

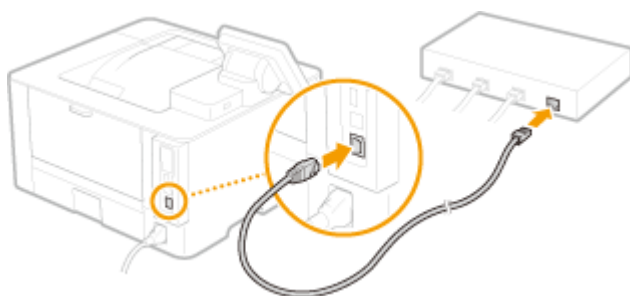

### 2 Attendere alcuni minuti.

⇒ L'indirizzo IP viene impostato automaticamente.

#### NOTA:

- È possibile impostare manualmente l'indirizzo IP. ► **Impostazione indirizzi IP(P. 41)**

## COLLEGAMENTI

► **Configurazione dell'ambiente di rete(P. 24)**

## Connessione a una LAN wireless

5YHY-00J

I router wireless (o punti di accesso) collegano la macchina al computer attraverso onde radio. Se il router wireless è dotato di Wi-Fi Protected Setup (WPS) la configurazione della rete è automatica e semplice. Se i dispositivi di rete non supportano la configurazione automatica o se si desidera specificare in dettaglio le impostazioni di autenticazione e crittografia, è necessario impostare manualmente la connessione. Controllare che il computer sia collegato correttamente alla rete.

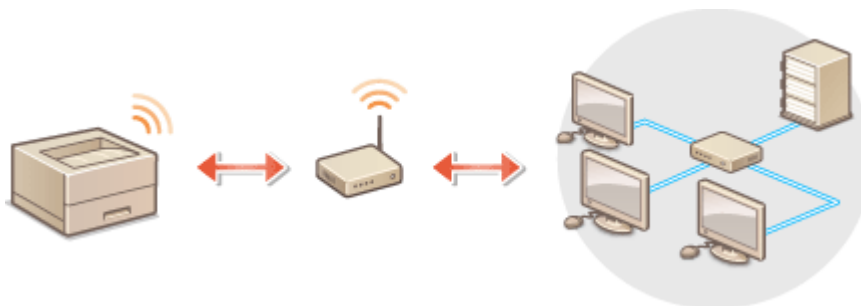

➤ **Impostazioni di connessione utilizzando WPS(P. 28)**

➤ **Impostazione manuale della connessione(P. 29)**

### IMPORTANTE

#### Rischio di fuga di informazioni

- L'utilizzo di una connessione LAN wireless è a propria discrezione e può comportare rischi. Se la macchina è collegata a una rete non protetta, terze parti potrebbero entrare in possesso di informazioni personali perché le onde radio usate dalle comunicazioni wireless possono estendersi nelle vicinanze, anche oltre le pareti.

#### Protezione LAN wireless

- La funzione LAN wireless di questa macchina supporta le chiavi WEP, WPA-PSK e WPA2-PSK. Per la compatibilità della protezione wireless del router wireless vedere il manuale di istruzioni dei dispositivi di rete o contattare il produttore.

### NOTA

#### Dispositivi necessari per la connessione ad una LAN wireless

- Il router wireless non è incluso con la macchina. Procurarselo all'occorrenza.

### Impostazioni di connessione utilizzando WPS

Usando WPS sono disponibili due modalità: modalità pulsante e modalità codice PIN.

#### ■ Modalità pulsante

Sulla confezione del router wireless, cercare il simbolo WPS illustrato sotto. Controllare inoltre che sia presente un pulsante WPS sul dispositivo di rete. ➤ **Impostazione della connessione usando la modalità pulsante WPS(P. 30)**



## ■ Modalità codice PIN

Alcuni router WPS non supportano la modalità pulsante di comando. Se sulla confezione o nei manuali di istruzioni del dispositivo di rete è indicato il modo codice PIN per WPS, impostare la connessione inserendo il codice PIN. ▶

**Impostazione della connessione usando la modalità codice PIN WPS(P. 32)**

## NOTA

- Se il router wireless è impostato per l'uso dell'autenticazione WEP, potrebbe non essere possibile configurare la connessione con WPS.

## Impostazione manuale della connessione

Quando si imposta manualmente una connessione wireless, è possibile selezionare un router wireless o immettere manualmente le informazioni necessarie. A prescindere dal metodo, controllare di disporre delle informazioni necessarie all'impostazione, inclusi SSID e chiave di rete. ▶**Verifica di SSID e chiave di rete(P. 40)**

## ■ Selezione di un router wireless

Selezionare questa opzione di installazione se è necessario impostare manualmente la connessione e si desidera completare facilmente la procedura. ▶**Impostazione della connessione selezionando un router wireless(P. 34)**

## ■ Inserimento manuale delle informazioni di impostazione

Se si desidera specificare in dettaglio le impostazioni di protezione, come quelle di autenticazione e di crittografia, immettere manualmente SSID e chiave di rete per configurare la connessione. ▶**Impostazione della connessione specificando impostazioni dettagliate(P. 37)**

## COLLEGAMENTI

---

▶**Configurazione dell'ambiente di rete(P. 24)**

▶**Selezione di LAN cablata o LAN wireless(P. 26)**

# Impostazione della connessione usando la modalità pulsante WPS

5YHY-00K

Se il router wireless supporta la modalità pulsante WPS, è possibile configurare una connessione con facilità con un pulsante WPS.

## IMPORTANTE

- L'utilizzo del router wireless può variare a seconda del dispositivo. Per informazioni, vedere i manuali di istruzione dei dispositivi di rete.

**1** Selezionare <Menu> nella schermata Schermata princip.. ▶ Schermata Schermata princip.(P. 108)

**2** Selezionare <Preferenze> ▶ <Rete>.

- Se viene visualizzata la schermata di accesso, immettere ID e PIN corretti. ▶ **Accesso alla macchina(P. 125)**

**3** Selezionare <Impostazioni LAN wireless>.

- Se viene visualizzato il messaggio <Abilitare la LAN wireless?>, selezionare <Sì>.

**4** Leggere il messaggio visualizzato, quindi selezionare <OK>.

**5** Selezionare <Modo pulsante di comando per WPS>.

**6** Selezionare <Sì>.

**7** Premere e mantenere premuto il pulsante WPS sul router wireless.

- Premere il pulsante entro 2 minuti dopo aver selezionato <Sì> al passo 6.
- In funzione del dispositivo di rete potrebbe essere necessario premere e mantenere premuto il pulsante per 2 o più secondi. Per informazioni, vedere il manuale di istruzione del dispositivo di rete.

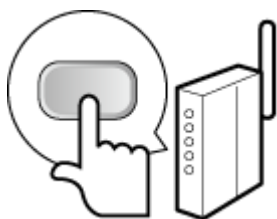

### NOTA:

Se viene visualizzato un messaggio di errore durante l'installazione

- Selezionare <Chiudi> e tornare al passo 5.

## 8 Attendere che venga visualizzato il messaggio <Connesso.>.

## 9 Selezionare <Chiudi>.

⇒ Attendere alcuni minuti affinché l'indirizzo IP e altri elementi si configurino automaticamente.

### IMPORTANTE:

#### Potenza del segnale

- Quando sono disponibili per la connessione più router wireless, la macchina si collega al dispositivo con il segnale più intenso. L'intensità del segnale viene misurata dal RSSI (Received Signal Strength Indication, Indicazione dell'intensità segnale ricevuto).

### NOTA:

- È possibile impostare manualmente l'indirizzo IP. ► **Impostazione indirizzi IP(P. 41)**
- Mentre la macchina è connessa alla LAN wireless, l'icona Wi-Fi viene visualizzata nella schermata Schermata princip. o nella schermata delle funzionalità di base di ogni funzione. ► **Schermate di base(P. 107)**

## NOTA

### Riduzione del consumo di energia

- È possibile impostare la macchina per avviare <Modo risparmio energia> in base ai segnali emessi dal router wireless. ► **<Modo risparmio energia>(P. 317)**

### Se l'indirizzo IP della macchina è cambiato

- In ambiente DHCP, l'indirizzo IP della macchina può cambiare automaticamente. Se ciò accade, la connessione viene mantenuta a patto che la macchina e il computer appartengano alla stessa sottorete.

## COLLEGAMENTI

---

- **Connessione a una LAN wireless(P. 28)**

# Impostazione della connessione usando la modalità codice PIN WPS

5YHY-00L

Se il router wireless supporta la modalità codice PIN WPS, generare un codice PIN con la macchina e registrare il codice sul dispositivo di rete.

## IMPORTANTE

- L'utilizzo del router wireless può variare a seconda del dispositivo. Per informazioni, vedere i manuali di istruzione dei dispositivi di rete.



### Da un computer

#### 1 Accedere al router wireless da un computer e visualizzare la schermata per l'immissione di un codice PIN WPS.

- Per ulteriori informazioni, vedere i manuali di istruzione per il dispositivo di rete.



### Dal pannello operativo

#### 2 Selezionare <Menu> nella schermata Schermata princip.. ▶ Schermata Schermata princip.(P. 108)

#### 3 Selezionare <Preferenze> ▶ <Rete>.

- Se viene visualizzata la schermata di accesso, immettere ID e PIN corretti. ▶ Accesso alla macchina(P. 125)

#### 4 Selezionare <Impostazioni LAN wireless>.

- Se viene visualizzato il messaggio <Abilitare la LAN wireless?>, selezionare <Sì>.

#### 5 Leggere il messaggio visualizzato, quindi selezionare <OK>.

#### 6 Selezionare <Modo codice PIN per WPS>.

#### 7 Selezionare <Sì>.

⇒ Il codice PIN viene generato e visualizzato sul display.



### Da un computer

## 8 Registrare il codice PIN generato sul router wireless.

- Registrare il codice PIN nella schermata di installazione visualizzata al passo 1.
- Il codice PIN deve essere registrato entro 10 minuti dopo aver selezionato <Sì> al passo 7.

### NOTA:

Se viene visualizzato un messaggio di errore durante l'installazione

- Selezionare <Chiudi> e tornare al passo 6.



Dal pannello operativo

## 9 Attendere che venga visualizzato il messaggio <Connesso.>.

## 10 Selezionare <Chiudi>.

►► Attendere alcuni minuti affinché l'indirizzo IP e altri elementi si configurino automaticamente.

### IMPORTANTE:

#### Potenza del segnale

- Quando sono disponibili per la connessione più router wireless, la macchina si collega al dispositivo con il segnale più intenso. L'intensità del segnale viene misurata dal RSSI (Received Signal Strength Indication, Indicazione dell'intensità segnale ricevuto).

### NOTA:

- È possibile impostare manualmente l'indirizzo IP. ► **Impostazione indirizzi IP (P. 41)**
- Mentre la macchina è connessa alla LAN wireless, l'icona Wi-Fi viene visualizzata nella schermata Schermata princip. o nella schermata delle funzionalità di base di ogni funzione. ► **Schermate di base (P. 107)**

## NOTA

### Riduzione del consumo di energia

- È possibile impostare la macchina per avviare <Modo risparmio energia> in base ai segnali emessi dal router wireless. ► **<Modo risparmio energia> (P. 317)**

### Se l'indirizzo IP della macchina è cambiato

- In ambiente DHCP, l'indirizzo IP della macchina può cambiare automaticamente. Se ciò accade, la connessione viene mantenuta a patto che la macchina e il computer appartengano alla stessa sottorete.

## COLLEGAMENTI

► **Connessione a una LAN wireless (P. 28)**

# Impostazione della connessione selezionando un router wireless

5YHY-00R

È possibile cercare i router wireless (o punti di accesso) disponibili per la connessione e selezionarne uno dal display della macchina. Per la chiave di rete, inserire una chiave WEP o PSK. Prima di selezionare un router wireless, verificare e annotare le informazioni necessarie all'impostazione, inclusi SSID e chiave di rete ( [►Verifica di SSID e chiave di rete\(P. 40\)](#) ).

## NOTA

### Impostazioni di protezione

- Se la connessione wireless è stata impostata selezionando un router wireless, il metodo di autenticazione WEP è impostato su <Sistema aperto> o il metodo di crittografia WPA/WPA2 su <Auto> (AES-CCMP o TKIP). Se si desidera selezionare <Chiave condivisa> per l'autenticazione WEP o <AES-CCMP> per la crittografia WPA/WPA2, è necessario impostare la connessione utilizzando <Immissione manuale>. [►Impostazione della connessione specificando impostazioni dettagliate\(P. 37\)](#)

**1** Selezionare <Menu> nella schermata Schermata princip.. [►Schermata Schermata princip.\(P. 108\)](#)

**2** Selezionare <Preferenze> ► <Rete>.

- Se viene visualizzata la schermata di accesso, immettere ID e PIN corretti. [►Accesso alla macchina\(P. 125\)](#)

**3** Selezionare <Impostazioni LAN wireless>.

- Se viene visualizzato il messaggio <Abilitare la LAN wireless?>, selezionare <Sì>.

**4** Leggere il messaggio visualizzato, quindi selezionare <OK>.

**5** Selezionare <Impostazioni SSID>.

**6** Selezionare <Seleziona punto di accesso>.

▢▢▢ La macchina inizierà la ricerca di router wireless disponibili.

### NOTA:

- Se viene visualizzato un messaggio che informa che non è stato trovato alcun punto di accesso, controllare le impostazioni di rete. Per ulteriori informazioni, consultare "Risoluzione dei problemi (FAQ)" sul sito web dei manuali online.

**7** Selezionare un router LAN wireless.



### ■ Modello con touchpanel

Scegliere il router il cui SSID corrisponde a quello annotato e selezionare <Avanti> ► <OK>.

### ■ Modello con LCD bianco e nero

Scegliere il router il cui SSID corrisponde a quello annotato e premere **OK**.

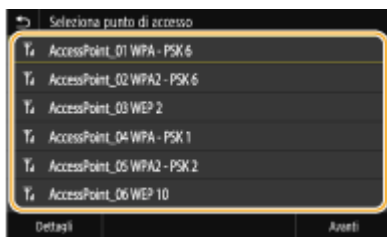

### NOTA:

#### Per visualizzare i dettagli delle impostazioni di protezione sul Modello con touchpanel

- Selezionare il router LAN wireless e selezionare <Dettagli>. Per tornare alla schermata originale, selezionare

#### Se il router wireless non viene trovato

- Verificare che la macchina sia correttamente installata e pronta per la connessione alla rete. Per ulteriori informazioni, consultare "Risoluzione dei problemi (FAQ)" sul sito web dei manuali online.

## 8 Immettere la chiave di rete annotata.

- Inserire la chiave di rete e selezionare <Applica>.
- Per sapere come inserire testo, vedere ► **Immissione di testo(P. 121)** .

## 9 Selezionare <Sì>.

### NOTA:

#### Se viene visualizzato un messaggio di errore durante l'installazione

- Selezionare <Chiudi>, verificare che la chiave di rete sia corretta e tornare al passo 5.

## 10 Attendere che venga visualizzato il messaggio <Connesso.>.

## 11 Selezionare <Chiudi>.

►► Attendere alcuni minuti affinché l'indirizzo IP e altri elementi si configurino automaticamente.

### IMPORTANTE:

#### Potenza del segnale

- Quando sono disponibili per la connessione più router wireless, la macchina si collega al dispositivo con il segnale più intenso. L'intensità del segnale viene misurata dal RSSI (Received Signal Strength Indication, Indicazione dell'intensità segnale ricevuto).

### NOTA:

- È possibile impostare manualmente l'indirizzo IP. ► **Impostazione indirizzi IP(P. 41)**

- Mentre la macchina è connessa alla LAN wireless, l'icona Wi-Fi viene visualizzata nella schermata Schermata princip. o nella schermata delle funzionalità di base di ogni funzione. ▶ **Schermate di base(P. 107)**

## NOTA

### Riduzione del consumo di energia

- È possibile impostare la macchina per avviare <Modo risparmio energia> in base ai segnali emessi dal router wireless. ▶ **<Modo risparmio energia>(P. 317)**

### Se l'indirizzo IP della macchina è cambiato

- In ambiente DHCP, l'indirizzo IP della macchina può cambiare automaticamente. Se ciò accade, la connessione viene mantenuta a patto che la macchina e il computer appartengano alla stessa sottorete.

## COLLEGAMENTI

---

- ▶ **Connessione a una LAN wireless(P. 28)**

# Impostazione della connessione specificando impostazioni dettagliate

5YHY-00S

Se si desidera specificare le impostazioni di protezione nel dettaglio o non è possibile stabilire la connessione wireless utilizzando le altre procedure, immettere manualmente tutte le informazioni necessarie alla connessione LAN wireless. Prima di specificare le impostazioni dettagliate, verificare e annotare le informazioni necessarie, inclusi SSID, chiave di rete e protocolli di protezione wireless. **Verifica di SSID e chiave di rete(P. 40)**

## 1 Selezionare <Menu> nella schermata Schermata princip.. **Schermata Schermata princip.(P. 108)**

## 2 Selezionare <Preferenze> ► <Rete>.

- Se viene visualizzata la schermata di accesso, immettere ID e PIN corretti. **Accesso alla macchina(P. 125)**

## 3 Selezionare <Impostazioni LAN wireless>.

- Se viene visualizzato il messaggio <Abilitare la LAN wireless?>, selezionare <Sì>.

## 4 Leggere il messaggio visualizzato, quindi selezionare <OK>.

## 5 Selezionare <Impostazioni SSID> ► <Immissione manuale>.

## 6 Immettere il SSID annotato.

- Inserire SSID e selezionare <Applica>.
- Per sapere come inserire testo, vedere **Immissione di testo(P. 121)** .

## 7 Specificare le impostazioni di protezione basate sulle informazioni annotate.

- Se non occorre specificare le impostazioni di protezione, selezionare <Nessuno>.

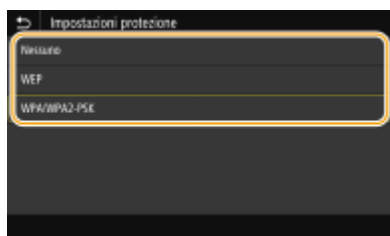

### ■ Utilizzo di WEP

- Selezionare <WEP>.
- Selezionare un metodo di autenticazione.

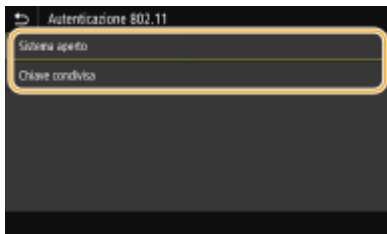

**<Sistema aperto>**

Imposta l'autenticazione aperta del sistema, indicata come "autenticazione aperta."

**<Chiave condivisa>**

Utilizza la chiave WEP come password.

**NOTA:**

**Quando è selezionato <Sistema aperto>**

- Quando si collega a una LAN wireless la macchina rileva un errore di autenticazione se la chiave di autenticazione condivisa è impostato sul router wireless. Se ciò accade, la macchina modifica automaticamente l'impostazione su <Chiave condivisa> e riprova a connettersi.

**3** Selezionare la chiave WEP che si desidera modificare.

**■ Modello con touchpanel**

- Selezionare la chiave WEP (da 1 a 4) e selezionare <Modifica>.

**■ Modello con LCD bianco e nero**

- Selezionare <Modifica chiave WEP> ► chiave WEP (da 1 a 4).

- Possono essere registrati fino a quattro codici WEP.

**4** Immettere la chiave di rete annotata.

- Inserire la chiave di rete e selezionare <Applica>.

**5** Selezionare la chiave WEP desiderata.

**■ Modello con touchpanel**

- Selezionare la chiave WEP modificata e selezionare <Registra>.

**■ Modello con LCD bianco e nero**

- Selezionare <Seleziona chiave WEP> ► chiave WEP modificata.

**■ Utilizzo di WPA-PSK o WPA2-PSK**

**1** Selezionare <WPA/WPA2-PSK>.

**2** Selezionare un metodo di crittografia.



**<Auto>**

Imposta la macchina per selezionare automaticamente AES-CCMP o TKIP in modo che corrisponda all'impostazione del router wireless.

**<AES-CCMP>**

Imposta AES-CCMP come metodo di crittografia.

- 3 Immettere la chiave di rete annotata.
  - Inserire la chiave di rete e selezionare <Applica>.

## 8 Selezionare <Sì>.

### NOTA:

**Se viene visualizzato un messaggio di errore durante l'installazione**

- Selezionare <Chiudi>, verificare che le impostazioni specificate siano corrette e tornare al passo 5.

## 9 Attendere che venga visualizzato il messaggio <Connesso.>.

## 10 Selezionare <Chiudi>.

⇒ Attendere alcuni minuti affinché l'indirizzo IP e altri elementi si configurino automaticamente.

### IMPORTANTE:

#### Potenza del segnale

- Quando sono disponibili per la connessione più router wireless, la macchina si collega al dispositivo con il segnale più intenso. L'intensità del segnale viene misurata dal RSSI (Received Signal Strength Indication, Indicazione dell'intensità segnale ricevuto).

### NOTA:

- È possibile impostare manualmente l'indirizzo IP. ► **Impostazione indirizzi IP(P. 41)**
- Mentre la macchina è connessa alla LAN wireless, l'icona Wi-Fi viene visualizzata nella schermata Schermata princip. o nella schermata delle funzionalità di base di ogni funzione. ► **Schermate di base(P. 107)**

## NOTA

### Riduzione del consumo di energia

- È possibile impostare la macchina per avviare <Modo risparmio energia> in base ai segnali emessi dal router wireless. ► **<Modo risparmio energia>(P. 317)**

### Se l'indirizzo IP della macchina è cambiato

- In ambiente DHCP, l'indirizzo IP della macchina può cambiare automaticamente. Se ciò accade, la connessione viene mantenuta a patto che la macchina e il computer appartengano alla stessa sottorete.

## COLLEGAMENTI

- **Connessione a una LAN wireless(P. 28)**

## Verifica di SSID e chiave di rete

5YHY-00U

Quando si imposta manualmente una connessione wireless è necessario specificare SSID e chiave di rete del router wireless. SSID e chiave di rete possono essere indicati su questi dispositivi di rete. Verificare i dispositivi e annotare le informazioni necessarie prima di impostare la connessione. Per ulteriori informazioni, vedere i manuali di istruzione dei dispositivi di rete o contattare il produttore.

<b>SSID</b>	È un nome assegnato per l'identificazione di una specifica LAN wireless. Altri termini utilizzati per SSID includono "nome punto di accesso" e "nome rete."
<b>Chiave di rete</b>	Una parola chiave o password utilizzata per la crittografia di dati o l'autenticazione a una rete. Alcuni altri termini usati per la chiave di rete includono "chiave di crittografia", "chiave WEP", "passphrase WPA/WPA2" e "chiave già condivisa (PSK)."
<b>Protocolli di protezione wireless (autenticazione/crittografia)</b>	Se si configura manualmente una connessione wireless specificando le impostazioni dettagliate, è necessario specificare le impostazioni di protezione. Verificare le informazioni seguenti: <ul style="list-style-type: none"> <li>• Tipi di protezione (WEP/WPA-PSK/WPA2-PSK)</li> <li>• Metodo di autenticazione (Sistema aperto/Chiave condivisa)</li> <li>• Metodo di crittografia (TKIP/AES-CCMP)</li> </ul>

### ■ Verifica di SSID e chiave di rete da un computer

L'SSID o la chiave di rete possono essere stati modificati. Se non si conosce l'SSID o la chiave di rete, verificarli usando "Canon MF/LBP Wireless Setup Assistant". Scaricare "Canon MF/LBP Wireless Setup Assistant" dal sito web di Canon (<https://global.canon/>) e avviarlo da un computer connesso a una LAN wireless.

## NOTA

- Se dopo l'avvio di "Canon MF/LBP Wireless Setup Assistant" sullo schermo non compare nessun punto di accesso, controllare che l'installazione sia stata completata sia sul computer che sul router LAN wireless.

## COLLEGAMENTI

- 🔗 **Connessione a una LAN wireless(P. 28)**
- 🔗 **Impostazione della connessione selezionando un router wireless(P. 34)**
- 🔗 **Impostazione della connessione specificando impostazioni dettagliate(P. 37)**

## Impostazione indirizzi IP

5YHY-00W

La connessione della macchina a una rete richiede un indirizzo IP univoco di rete. Sono disponibili due versioni di indirizzi IP: IPv4 e IPv6. Configurare queste impostazioni in funzione dell'ambiente di rete. Per utilizzare indirizzi IPv6, è necessario configurare correttamente le impostazioni degli indirizzi IPv4.

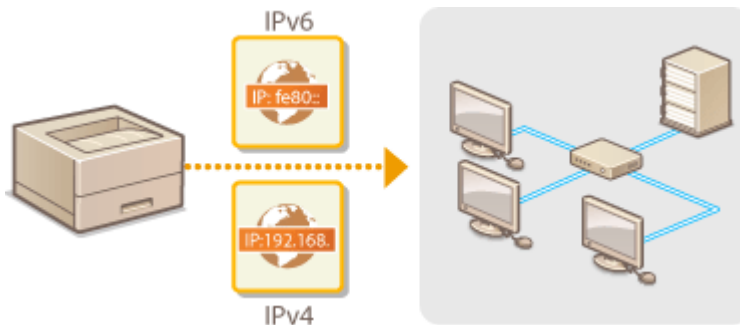

- ▶ **Impostazione indirizzi IPv4(P. 42)**
- ▶ **Impostazione indirizzi IPv6(P. 45)**

## Impostazione indirizzi IPv4

5YHY-00X



L'indirizzo IPv4 della macchina può essere assegnato automaticamente da un protocollo di indirizzamento IP dinamico, come DHCP, oppure immesso manualmente. Quando si collega la macchina a una LAN cablata, verificare che i connettori del cavo LAN siano ben inseriti nelle porte ( **►Connessione a una LAN cablata(P. 27)** ). È possibile verificare la connessione di rete, se necessario.

- **Impostazione indirizzi IPv4(P. 42)**
- **Verifica della connessione di rete(P. 44)**

### Impostazione indirizzi IPv4

- 1** Selezionare **<Menu>** nella schermata **Schermata princip.. ►Schermata Schermata princip.(P. 108)**
- 2** Selezionare **<Preferenze> ► <Rete>**.
  - Se viene visualizzata la schermata di accesso, immettere ID e PIN corretti. ► **Accesso alla macchina(P. 125)**
- 3** Selezionare **<Impostazioni TCP/IP> ► <Impostazioni IPv4> ► <Impostazioni indirizzo IP>**.
- 4** Configurare le impostazioni dell'indirizzo IP.

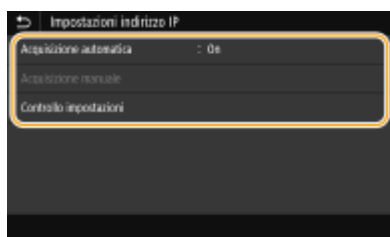

#### **<Acquisizione automatica>**

Selezionare questa opzione per assegnare automaticamente un indirizzo IP tramite il protocollo DHCP. Quando viene visualizzato **<On>**, l'indirizzamento automatico è abilitato.

#### **<Acquisizione manuale>**

Selezionare questa opzione per configurare le impostazioni dell'indirizzo IP immettendo manualmente un indirizzo IP. Per selezionare questa opzione, l'acquisizione automatica deve essere impostata su **<Off>**.

#### **<Controllo impostazioni>**

Selezionare questa opzione quando si desidera visualizzare le impostazioni dell'indirizzo IP correnti.

### ■ **Assegnazione automatica di un indirizzo IP**

- 1** Selezionare **<Acquis. autom.>**.
- 2** Selezionare il protocollo.



■ **Modello con touchpanel**

- Selezionare <On> in <Acquisizione automatica> e selezionare <Selezione protocollo> ► <DHCP>.

■ **Modello con LCD bianco e nero**

- Selezionare <Selezione protocollo> ► <DHCP>.

**NOTA:**

**Se non si desidera utilizzare DHCP/BOOTP/RARP per assegnare un indirizzo IP**

- Selezionare <Off>. Se si seleziona <DHCP> quando questi servizi non sono disponibili, la macchina sprecherà tempo e risorse di comunicazione nella ricerca di questi servizi nella rete.

**3** Verificare che <IP automatico> sia impostato su <On>.

- Se è selezionato <Off>, modificare l'impostazione su <On>.

**4** Selezionare <Applica>.

**NOTA:**

- Indirizzi IP assegnati con DHCP non tengono conto degli indirizzi ottenuti con Auto IP.

■ **Immissione manuale di un indirizzo IP**

**1** Configurare un'impostazione per disabilitare l'acquisizione automatica.

■ **Modello con touchpanel**

- Selezionare <Acquisizione automatica> e selezionare <Off> in <Acquisizione automatica> ► <Applica> ► <OK>.

■ **Modello con LCD bianco e nero**

- Selezionare <Acquis. autom.> e impostare sia <Selezione protocollo> che <IP automatico> su <Off>.

**2** Selezionare <Acquisizione manuale>.

**3** Specificare l'indirizzo IP, la subnet mask e l'indirizzo gateway (o il gateway predefinito).

■ **Modello con touchpanel**

- Immettere <Indirizzo IP>, <Subnet Mask> e <Indirizzo gateway>, quindi selezionare <Applica>.

■ **Modello con LCD bianco e nero**

- Immettere questi valori in ciascuna schermata utilizzando i tasti numerici e premere **OK**.

**5** Per il modello con touchpanel, selezionare <OK>.

**6** Riavviare la macchina. ► **Riavvio della macchina(P. 104)**

**NOTA**

### Verificare che le impostazioni siano corrette

- Verificare che la schermata della IU remota possa essere visualizzata sul computer ( ▶ **Avvio della IU remota(P. 274)** ). Se non è disponibile un computer, è possibile verificare la connessione tramite il pannello operativo ( ▶ **Verifica della connessione di rete(P. 44)** ).

### Quando è stato modificato l'indirizzo IP dopo aver installato il driver della stampante

- È necessario aggiungere una porta nuova. ▶ **Configurazione delle porte di stampa(P. 55)**

## Verifica della connessione di rete

**1** Selezionare <Menu> nella schermata Schermata princip.. ▶ **Schermata Schermata princip.(P. 108)**

**2** Selezionare <Preferenze> ▶ <Rete>.

- Se viene visualizzata la schermata di accesso, immettere ID e PIN corretti. ▶ **Accesso alla macchina(P. 125)**

**3** Selezionare <Impostazioni TCP/IP> ▶ <Impostazioni IPv4> ▶ <Comando PING>.

**4** Immettere l'indirizzo IPv4 di un altro dispositivo in rete, quindi premere <Applica> (OK).

⇒ Se è stata stabilita correttamente una connessione, viene visualizzato <Ricevuta risposta dall'host.>.

## COLLEGAMENTI

- ▶ **Impostazione indirizzi IPv6(P. 45)**
- ▶ **Visualizzazione delle impostazioni di rete(P. 48)**
- ▶ **Configurazione WINS(P. 72)**

## Impostazione indirizzi IPv6

5YHY-00Y



Gli indirizzi IPv6 della macchina possono essere configurati attraverso la IU remota. Prima di impostare gli indirizzi IPv6, verificare le impostazioni dell'indirizzo IPv4 ( [► Visualizzazione delle impostazioni IPv4\(P. 48\)](#) ). È necessario impostare correttamente i parametri IPv4 per utilizzare gli indirizzi IPv6. La macchina può usare i seguenti indirizzi IPv6:

Tipo	Descrizione
Indirizzo link-local	Un indirizzo che è valido solo entro una subnet o collegamento e non può essere utilizzato per comunicare con dispositivi oltre a un router. Un indirizzo link-local viene impostato automaticamente quando la funzione IPv6 della macchina è abilitata.
Indirizzo manuale	Un indirizzo che viene immesso manualmente. Quando si utilizza questo indirizzo, specificare la lunghezza del prefisso e l'indirizzo del router predefinito.
Indirizzo stateless	Un indirizzo generato automaticamente tramite l'indirizzo MAC della macchina e il prefisso di rete definito dal router. Gli indirizzi stateless vengono scartati quando la macchina viene riavviata (o accesa).
Indirizzo stateful	Un indirizzo che viene ottenuto da un server DHCP usando DHCPv6.

### NOTA

- Per maggiori informazioni sulle operazioni di base da eseguire per configurare la macchina dalla IU remota, consultare [► Impostazione delle opzioni di menu dalla IU remota\(P. 283\)](#) .

- 1** Avviare la IU remota e accedere a **Modo gestore sistema**. [► Avvio della IU remota\(P. 274\)](#)
- 2** Fare clic su **[Impostazioni/Registrazione]** nella pagina **Portale**. [► Schermate della IU remota\(P. 275\)](#)
- 3** Selezionare **[Impostazioni rete]** ► **[Impostazioni IPv6]**.
- 4** Fare clic su **[Modifica]**.
- 5** Selezionare la casella di controllo **[Utilizzo IPv6]** e configurare le impostazioni necessarie.

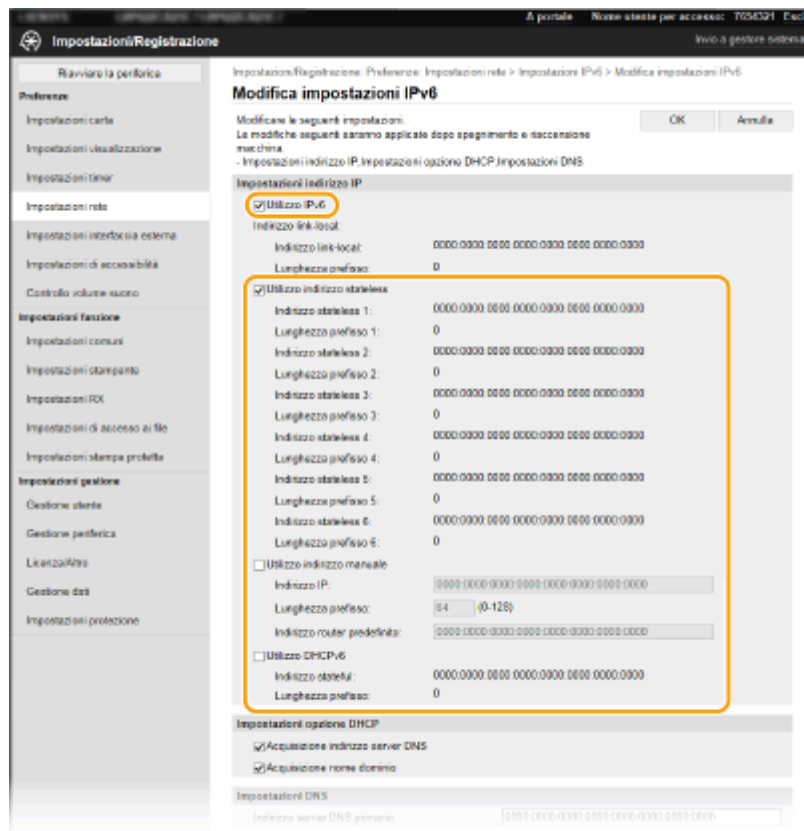
**[Utilizzo IPv6]**

Selezionare la casella di controllo per abilitare l'IPv6 sulla macchina. Quando non si utilizza IPv6, deselezionare la casella di controllo.

**[Indirizzo stateless 1]**

Selezionare la casella di controllo quando si utilizza un indirizzo stateless. Quando non si utilizza un indirizzo stateless, deselezionare la casella di controllo.

**[Utilizzo indirizzo manuale]**

Quando si desidera immettere manualmente un indirizzo IPv6, selezionare la casella di controllo e immettere l'indirizzo IP, la lunghezza del prefisso e l'indirizzo router predefinito nelle caselle di testo corrispondenti.

**[Indirizzo IP]**

Immettere un indirizzo IPv6. Gli indirizzi che iniziano con "ff" (o indirizzi multicast) non possono essere immessi.

**[Lunghezza prefisso]**

Immettere un numero che indichi i bit disponibili per l'indirizzo di rete.

**[Indirizzo router predefinito]**

Specificare l'indirizzo IPv6 del router predefinito, se necessario. Gli indirizzi che iniziano con "ff" (o indirizzi multicast) non possono essere immessi.

**[Utilizzo DHCPv6]**

Selezionare la casella di controllo quando si utilizza un indirizzo stateful. Quando non si utilizza DHCPv6, deselezionare la casella di controllo.

**6 Fare clic su [OK].****7 Riavviare la macchina. ▶ Riavvio della macchina(P. 104)****NOTA**

### Verificare che le impostazioni siano corrette

- Verificare che la schermata della IU remota possa essere visualizzata sul computer tramite l'indirizzo IPv6 della macchina. ➤ **Avvio della IU remota(P. 274)**

### Selezione delle impostazioni dal pannello operativo

- È anche possibile accedere alle impostazioni IPv6 da <Menu> nella schermata Schermata princip..
  - **<Impostazioni IPv4>/<Impostazioni IPv6>/<Impostazioni DNS> (Modello con touchpanel)(P. 320)**
  - **<Impostazioni IPv4>/<Impostazioni IPv6> (Modello con LCD bianco e nero)(P. 324)**

### Quando è stato modificato l'indirizzo IP dopo aver installato il driver della stampante

- È necessario aggiungere una porta nuova. ➤ **Configurazione delle porte di stampa(P. 55)**

## COLLEGAMENTI

---

- **Impostazione indirizzi IPv4(P. 42)**
- **Visualizzazione delle impostazioni di rete(P. 48)**

## Visualizzazione delle impostazioni di rete

5YHY-010

- ▶ Visualizzazione delle impostazioni IPv4(P. 48)
- ▶ Visualizzazione delle impostazioni IPv6(P. 48)
- ▶ Visualizzazione dell'indirizzo MAC per la LAN cablata(P. 48)
- ▶ Visualizzazione dell'indirizzo MAC e informazioni sulla LAN wireless(P. 49)

### NOTA

- L'indirizzo IP non è configurato correttamente se viene visualizzato come "0.0.0.0".
- La connessione della macchina a un bridge o hub di commutazione può non riuscire anche se l'indirizzo IP è configurato correttamente. Questo problema può essere risolto impostando un intervallo prima che la macchina inizi la comunicazione. ▶ **Impostazione di un tempo di attesa per la connessione a una rete(P. 65)**
- È possibile stampare un elenco delle impostazioni di rete correnti. ▶ **Elenco dati utente/Elenco dati gestore sistema(P. 429)**

### Visualizzazione delle impostazioni IPv4



<Monitor. stato> (🔍) ▶ <Informazioni rete> ▶ <IPv4> ▶ Selezionare l'impostazione da visualizzare  
▶ Controllare le impostazioni

### Visualizzazione delle impostazioni IPv6





<Monitor. stato> (🔍) ▶ <Informazioni rete> ▶ <IPv6> ▶ Selezionare l'impostazione da visualizzare  
▶ Controllare le impostazioni

### Visualizzazione dell'indirizzo MAC per la LAN cablata

- 1** Selezionare <Menu> nella schermata Schermata princip.. ▶ **Schermata Schermata princip.(P. 108)**
- 2** Selezionare <Preferenze> ▶ <Rete>.
  - Se viene visualizzata la schermata di accesso, immettere ID e PIN corretti. ▶ **Accesso alla macchina(P. 125)**
- 3** Selezionare <Impostazioni driver Ethernet>.

⇒ Viene visualizzato l'indirizzo MAC.

## Visualizzazione dell'indirizzo MAC e informazioni sulla LAN wireless

- 1** Selezionare <Menu> nella schermata Schermata princip..  Schermata Schermata princip.(P. 108)
- 2** Selezionare <Preferenze> ► <Rete>.
  - Se viene visualizzata la schermata di accesso, immettere ID e PIN corretti.  **Accesso alla macchina(P. 125)**
- 3** Selezionare <Impostazioni LAN wireless>.
- 4** Leggere il messaggio visualizzato, quindi selezionare <OK>.
- 5** Selezionare <Informaz. conness.> / <Informazioni LAN wireless>.
- 6** Selezionare l'impostazione da visualizzare.

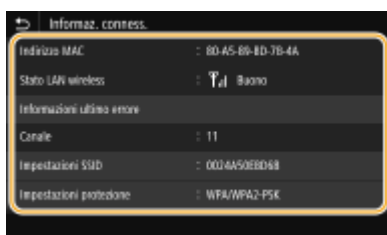

### NOTA:

#### Visualizzazione delle informazioni di protezione

- Per visualizzare le informazioni su WEP e WPA/WPA2-PSK, utilizzare la seguente procedura.

##### Modello con touchpanel

Selezionare <Impostazioni protezione>.

##### Modello con LCD bianco e nero

<Impostazioni protezione> ► Selezionare il protocollo di protezione visualizzato ► Selezionare l'impostazione da visualizzare

#### Visualizzazione dalla schermata <Monitoraggio stato>

- <Stato LAN wireless> e <Informazioni ultimo errore> possono essere visualizzati da <Monitor. stato> ()

##### Modello con touchpanel

<Monitor. stato> ► <Informazioni rete> ► <Tipo di connessione di rete> ► Selezionare l'impostazione da visualizzare

##### Modello con LCD bianco e nero

 ► <Informazioni rete> ► <Metodo di connessione di rete> ► <Informazioni connessione> ► Selezionare l'impostazione da visualizzare

- ▶ **Connessione a una LAN wireless(P. 28)**
- ▶ **Impostazione indirizzi IPv4(P. 42)**
- ▶ **Impostazione indirizzi IPv6(P. 45)**
- ▶ **Configurazione DNS(P. 66)**



## Configurazione delle impostazioni per la comunicazione con un computer

5YHY-011

Specificare il protocollo e la porta quando si usa la macchina da un computer tramite la rete. Prima di configurare la macchina per stampare da un computer, eseguire le procedure di configurazione di base. Per maggiori informazioni, consultare i manuali dei relativi driver sul sito web dei manuali online.



- ▶ **Configurazione dei protocolli di stampa e delle funzioni WSD(P. 52)**
- ▶ **Configurazione delle porte di stampa(P. 55)**
- ▶ **Impostazione del server di stampa(P. 58)**

### NOTA

- I protocolli spiegati qui sono regole per la consegna di dati del documento tra un computer e la macchina e possono essere selezionati a seconda dello scopo o dell'ambiente di rete.
- Le porte sono aperture per il passaggio di dati tra i dispositivi in rete. Se si verifica un errore di comunicazione nella connessione di rete, le impostazioni della porta potrebbero essere la causa del problema.

# Configurazione dei protocolli di stampa e delle funzioni WSD

5YHY-012

Configurare i protocolli utilizzati per la stampa di documenti da un computer in rete.

## NOTA

- Per maggiori informazioni sulle operazioni di base da eseguire per configurare la macchina dalla IU remota, consultare **► Impostazione delle opzioni di menu dalla IU remota (P. 283)**.

- 1 Avviare la IU remota e accedere a Modo gestore sistema. ► Avvio della IU remota (P. 274)**
- 2 Fare clic su [Impostazioni/Registrazione] nella pagina Portale. ► Schermate della IU remota (P. 275)**
- 3 Fare clic su [Impostazioni rete].**
- 4 Configurare i protocolli di stampa.**

### ■ Configurazione di LPD o RAW

- 1** Selezionare [Impostazioni LPD] o [Impostazioni RAW] ► [Modifica].
- 2** Configurare le impostazioni in base alle esigenze.

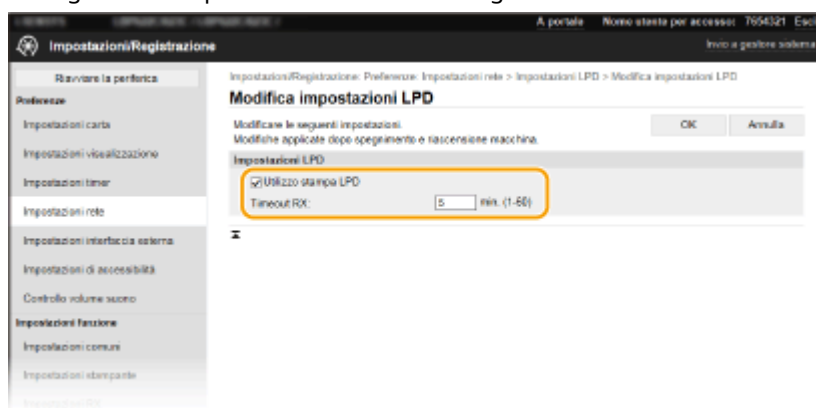

#### [Utilizzo stampa LPD]

Selezionare la casella di controllo per stampare con LPD. Quando non si utilizza la stampa LPD, deselezionare la casella di controllo.

#### [Utilizzo stampa RAW]

Selezionare la casella di controllo per stampare con RAW. Quando non si utilizza la stampa RAW, deselezionare la casella di controllo.

#### [Timeout RX]

Impostare un valore come tempo di attesa riavvio per la ricezione dei dati. Se la ricezione dei dati non riprende entro il tempo impostato, la stampa viene annullata.

- 3 Fare clic su [OK].

## ■ Configurazione WSD

- 1 Selezionare [Impostazioni WSD] ► [Modifica].
- 2 Configurare le impostazioni in base alle esigenze.



### [Utilizzo stampa WSD]

Selezionare la casella di controllo per stampare con WSD. Quando non si utilizza la stampa WSD, deselezionare la casella di controllo.

### [Utilizzo esplorazione WSD]

Selezionare la casella di controllo per ottenere informazioni sulla macchina da un computer tramite WSD. La casella di controllo viene selezionata automaticamente quando la casella di controllo [Utilizzo stampa WSD] è selezionata.

### [Utilizzo Discovery multicast]

Selezionare la casella di controllo per impostare la macchina per la risposta a messaggi di rilevamento multicast. Quando la casella di controllo è deselezionata, la macchina rimane in modalità di riposo anche se sulla rete è presente un flusso di messaggi di rilevamento multicast.

- 3 Fare clic su [OK].

## 5 Riavviare la macchina. ► Riavvio della macchina(P. 104)

## NOTA

### Selezione delle impostazioni dal pannello operativo

- È anche possibile accedere alle impostazioni LPD, RAW e WSD da <Menu> nella schermata Schermata princip..
  - <Impostazioni LPD>(P. 327)
  - <Impostazioni RAW>(P. 327)
  - <Impostazioni WSD>(P. 327)

### Impostazione dei dispositivi di rete WSD

- È possibile aggiungere dispositivi di rete WSD dalla cartella delle stampanti. Aprire la cartella delle stampanti ( ► **Visualizzazione della cartella stampante(P. 472)** ) ► fare clic su [Aggiungi dispositivo] o [Aggiungi stampante] e seguire le istruzioni che compaiono sullo schermo. Per maggiori informazioni su come

installare il driver per la rete WSD, fare riferimento ai manuali dei driver disponibili sul sito web dei manuali online.

### **Per modificare il numero della porta**

- Lo stesso numero di porta usato per macchina e computer deve essere usato per il protocollo di stampa.
  - ▶ **Configurazione delle porte di stampa(P. 55)**
  - ▶ **Modifica dei numeri di porta(P. 239)**

## **COLLEGAMENTI**

---

- ▶ **Configurazione delle porte di stampa(P. 55)**

## Configurazione delle porte di stampa

5YHY-013

Possono verificarsi errori di stampa quando l'indirizzo IP della macchina è stato cambiato o quando è stata aggiunta una stampante tramite la cartella stampanti di Windows. Questi errori sono causati tipicamente da impostazioni non corrette delle porte stampante. Ad esempio, possono essere stati specificati un numero o un tipo di porta non corretti. In queste situazioni, i tentativi di stampa falliscono perché i dati di documenti non possono raggiungere la macchina. Per risolvere questo problema, configurare le impostazioni delle porte stampante dal computer.

### IMPORTANTE

- Per eseguire la procedura seguente, accedere al computer con account amministratore.

- 1 Aprire la cartella stampante. ► Visualizzazione della cartella stampante (P. 472)**
- 2 Fare clic con il tasto destro del mouse sull'icona della macchina in uso e fare clic su [Proprietà stampante] o [Proprietà].**
- 3 Fare clic sulla scheda [Porte] e configurare le impostazioni necessarie.**

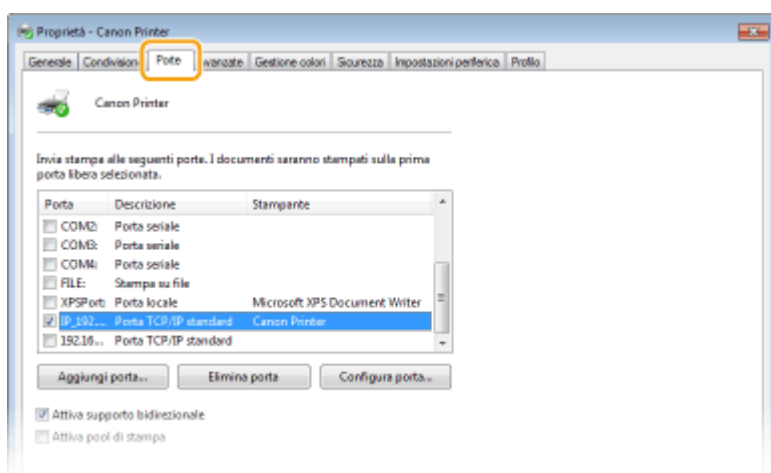

### ■ Aggiunta di una porta

Se è stato modificato l'indirizzo IP della macchina o se è stata selezionata una porta errata durante l'installazione di un driver, aggiungere una nuova porta.

- 1** Fare clic su [Aggiungi porta].
- 2** Selezionare [Standard TCP/IP Port] in [Tipi di porte disponibili] e fare clic su [Nuova porta].
- 3** Fare clic su [Avanti].
- 4** Inserire l'indirizzo IP o il nome DNS della macchina, quindi fare clic su [Avanti].
  - Il [Nome porta] viene inserito automaticamente. Se necessario, è possibile modificarlo.

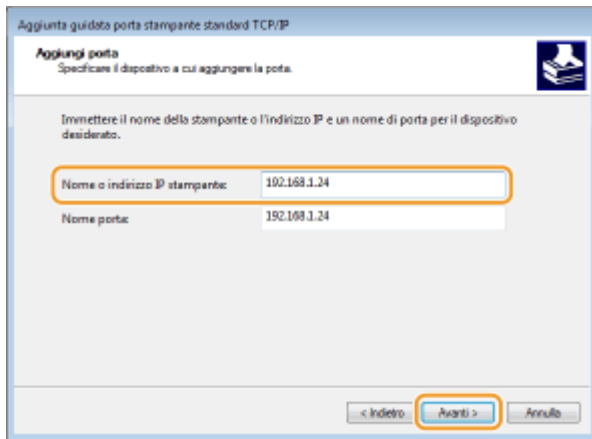

## NOTA:

- Quando appare la schermata successiva, seguire le istruzioni sullo schermo.

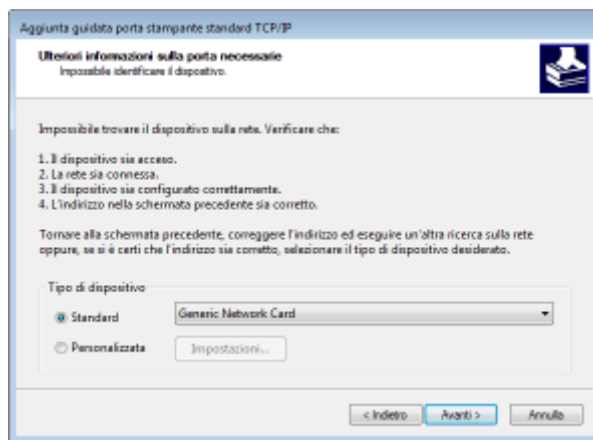

\*Quando si seleziona il [Tipo dispositivo], selezionare [Canon Network Printing Device with P9100] in [Standard].

- 5 Fare clic su [Fine].
- 6 Fare clic su [Chiudi].

## ■ Modifica del tipo o del numero di porta

Se è stato modificato il protocollo di stampa (LPD o RAW) sulla macchina ( **► Configurazione dei protocolli di stampa e delle funzioni WSD(P. 52)** ) o è cambiato il numero di porta ( **► Modifica dei numeri di porta(P. 239)** ), dovranno essere configurate anche le impostazioni corrispondenti sul computer. Questa operazione non è richiesta per le porte WSD.

- 1 Fare clic su [Configura porta].
- 2 In [Protocollo], selezionare [Raw] o [LPR].
  - Se è stato selezionato [Raw], modificare il [Numero porta].
  - Se è stato selezionato [LPR], inserire "lp" in [Nome coda].
- 3 Fare clic su [OK].

## ■ Eliminazione di una porta

- 1 Selezionare la porta da eliminare, quindi fare clic su [Elimina porta].

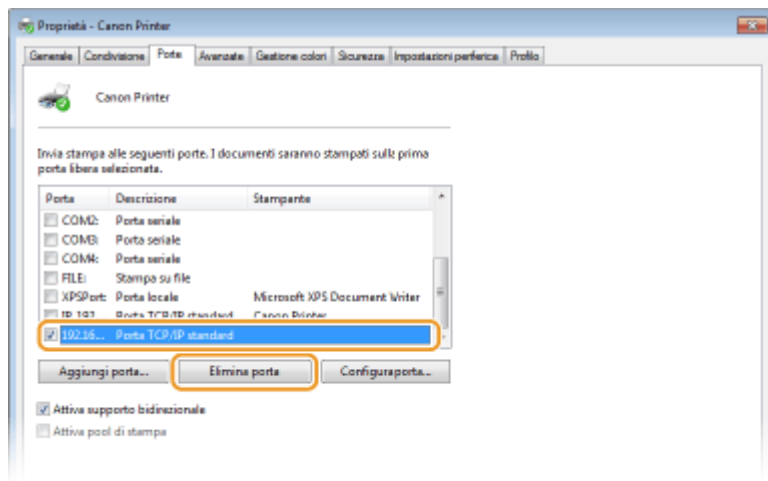

## NOTA:

- Non è possibile eliminare una porta configurata come porta di stampa. Per eliminare questa porta, selezionare una porta diversa e fare clic su [Applica] per configurarla come nuova porta di stampa, quindi eliminare la porta originale.

**2** Fare clic su [OK].

**4** Fare clic su [Chiudi].

## COLLEGAMENTI

---

► **Impostazione del server di stampa(P. 58)**

## Impostazione del server di stampa

5YHY-014

Con un server di stampa è possibile ridurre il carico sul computer da cui si stampa. Il server di stampa consente inoltre di installare in rete i driver per ogni computer, evitando di doverli installare su ciascun computer con il CD-ROM/DVD-ROM in dotazione. Per impostare un computer in rete come server di stampa, configurare le impostazioni per la condivisione della stampante.

### IMPORTANTE

- Per eseguire la procedura seguente, accedere al computer con account amministratore.
- Potrebbe non essere possibile installare i driver in rete in base al sistema operativo e all'architettura bit (32 bit o 64 bit) del server di stampa e dei computer client.
- Quando si implementa un server di stampa in un ambiente di dominio, rivolgersi all'amministratore di rete.

### NOTA

#### Per utilizzare la Gestione ID reparto con un server di stampa

- "Canon Driver Information Assist Service" deve essere aggiunto durante l'installazione del driver della stampante. Per maggiori informazioni, consultare i manuali dei relativi driver sul sito web dei manuali online.

**1** Aprire la cartella stampante. ► **Visualizzazione della cartella stampante(P. 472)**

**2** Fare clic con il tasto destro del mouse sull'icona della macchina in uso e fare clic su [Proprietà stampante] o [Proprietà].

**3** Fare clic sulla scheda [Condivisione], selezionare [Condividi la stampante] e immettere il nome condiviso della macchina.

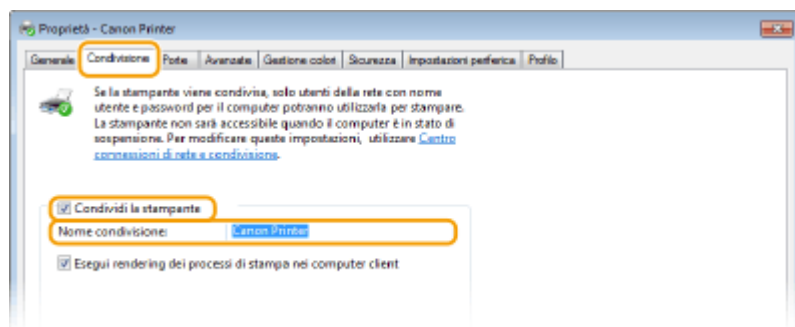

### NOTA:

- Fare clic sul tasto [Modifica opzioni condivisione], se visualizzato.

**4** Installare driver aggiuntivi in base alle esigenze.

- Questa operazione è necessaria se si desidera installare i driver in altri computer con diversa architettura di bit tramite il server di stampa.



- 1 Fare clic su [Driver aggiuntivi].
- 2 Selezionare la casella di controllo per l'architettura di bit utilizzata da altri computer e fare clic su [OK].

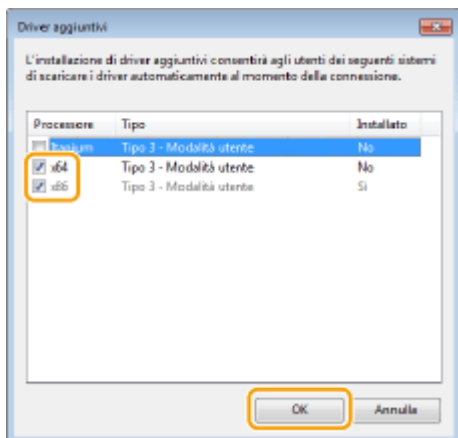

- Selezionare driver aggiuntivi di seguito, in base al sistema operativo del server di stampa.

Server di stampa	Selezionare la casella di controllo per
Sistemi operativi a 32 bit	[x64]
Sistemi operativi a 64 bit	[x86] sotto [Processore]

### NOTA:

- Se non si è certi di usare un sistema operativo Windows a 32 bit o 64 bit, vedere **►Controllo dell'architettura bit(P. 475)** .
- 3 Inserire il CD-ROM/DVD-ROM fornito nel lettore del computer, fare clic su [Sfogliare] per specificare la cartella contenente i driver, quindi fare clic su [OK].
    - Se il server di stampa è in un sistema operativo a 32 bit, selezionare le cartelle [UFRII] ► [italiano] ► [x64] ► [Driver] nel CD-ROM/DVD-ROM in dotazione.
    - Se il server di stampa è in un sistema operativo a 64 bit, selezionare le cartelle [UFRII] ► [italiano] ► [32BIT] ► [Driver] nel CD-ROM/DVD-ROM in dotazione.
  - 4 Seguire le istruzioni su schermo per installare i driver aggiuntivi.

## 5 Fare clic su [OK].

### ■ Installazione dei driver su un computer tramite il server di stampa

- 1 Individuare la stampante condivisa nel server di stampa. **►Visualizzazione delle stampanti condivise nel server di stampa(P. 473)**
- 2 Fare doppio clic sulla stampante condivisa.

### **3** Seguire le istruzioni su schermo per installare i driver.

#### COLLEGAMENTI

---

▶ **Stampa da computer(P. 168)**

## Configurazione della macchina per il proprio ambiente di rete

5YHY-015

La configurazione della rete varia a seconda dello scopo della rete. La macchina è stata progettata per essere compatibile con il maggior numero di configurazioni di rete e offre varie tecnologie. Consultare l'amministratore di rete e impostare una configurazione adeguata al proprio ambiente di rete.

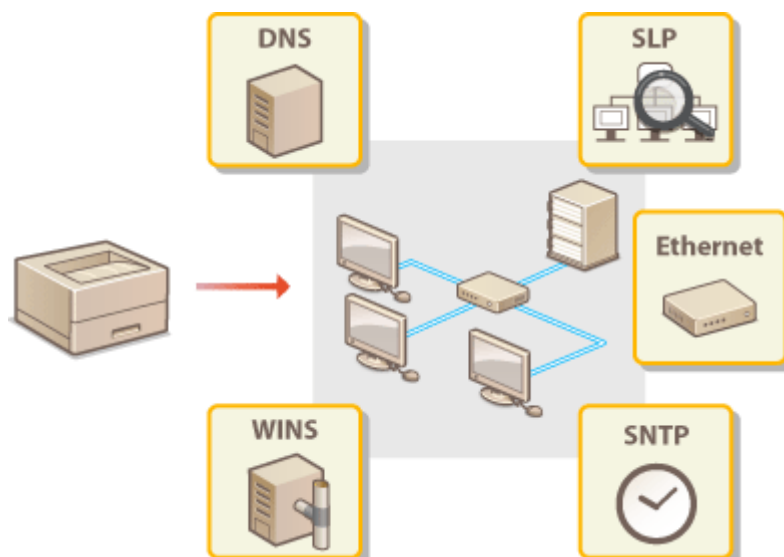

- ▶ **Configurazione impostazioni Ethernet(P. 62)**
- ▶ **Modifica dell'unità massima di trasmissione(P. 64)**
- ▶ **Impostazione di un tempo di attesa per la connessione a una rete(P. 65)**
- ▶ **Configurazione DNS(P. 66)**
- ▶ **Configurazione SMB(P. 70)**
- ▶ **Configurazione WINS(P. 72)**
- ▶ **Monitoraggio e controllo della macchina attraverso SNMP(P. 74)**
- ▶ **Altre impostazioni di rete(P. 78)**

# Configurazione impostazioni Ethernet

5YHY-016



Ethernet è uno standard per la comunicazione di dati in una Local Area Network (LAN). È possibile impostare il modo di comunicazione e il tipo di Ethernet. In generale, la macchina può essere utilizzata senza modificare le impostazioni predefinite ( ▶ **<Impostazioni driver Ethernet>(P. 332)** ), ma è possibile modificare queste impostazioni per adeguarle all'ambiente di rete.

- 1** Selezionare **<Menu>** nella schermata **Schermata princip.. ▶Schermata Schermata princip.(P. 108)**
- 2** Selezionare **<Preferenze> ▶ <Rete>**.
  - Se viene visualizzata la schermata di accesso, immettere ID e PIN corretti. ▶ **Accesso alla macchina(P. 125)**
- 3** Selezionare **<Impostazioni driver Ethernet>**.
- 4** Scegliere se configurare le impostazioni Ethernet automaticamente o manualmente.
  - Se la rilevazione automatica è abilitata, la macchina rileva e imposta automaticamente il tipo e il modo di comunicazione Ethernet utilizzabile.

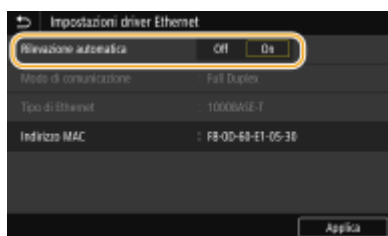

## ■ Configurazione automatica delle impostazioni Ethernet

### Modello con touchpanel

Selezionare **<On>** in **<Rilevazione automatica>**.

### Modello con LCD bianco e nero

Selezionare **<Rilevazione automatica> ▶ <On>**.

## ■ Configurazione manuale delle impostazioni Ethernet

- 1** Configurare un'impostazione per disabilitare la rilevazione automatica.
 

### Modello con touchpanel

  - Selezionare **<Off>** in **<Rilevazione automatica>**.

### Modello con LCD bianco e nero

  - Selezionare **<Rilevazione automatica> ▶ <Off>**.
- 2** **<Modo di comunicazione> ▶** selezionare il modo di comunicazione.



**<Half Duplex>**

Invia e riceve dati di comunicazione alternativamente. Selezionare quando la macchina è collegata a un dispositivo di rete che utilizza Half Duplex.

**<Full Duplex>**

Invia e riceve dati di comunicazione simultaneamente. Utilizzare questa impostazione per la maggior parte degli ambienti.

- 3** <Tipo di Ethernet> ► selezionare il tipo di Ethernet.
- 4** Selezionare <Applica>.

**5** Per il modello con touchpanel, selezionare <OK>.

**6** Riavviare la macchina. ► **Riavvio della macchina(P. 104)**

## COLLEGAMENTI

---

- **Modifica dell'unità massima di trasmissione(P. 64)**
- **Impostazione di un tempo di attesa per la connessione a una rete(P. 65)**

## Modifica dell'unità massima di trasmissione

5YHY-017

Nella maggior parte delle reti Ethernet, la dimensione massima del pacchetto che può essere inviato è di 1.500 byte. Un pacchetto è riferito a un blocco di dati in cui i dati originali vengono divisi prima di essere inviati. L'unità massima di trasmissione (MTU, Maximum Transmission Unit) può variare a seconda della rete. Modificare le impostazioni della macchina in base alle esigenze. Per ulteriori informazioni contattare l'amministratore di rete.

- 1** Selezionare <Menu> nella schermata Schermata princip.. ► Schermata Schermata princip.(P. 108)
- 2** Selezionare <Preferenze> ► <Rete>.
  - Se viene visualizzata la schermata di accesso, immettere ID e PIN corretti. ► Accesso alla macchina(P. 125)
- 3** Selezionare <Impostazioni TCP/IP> ► <Dimensione MTU>.
- 4** Selezionare il valore MTU.
- 5** Per il modello con touchpanel, selezionare <OK>.
- 6** Riavviare la macchina. ► Riavvio della macchina(P. 104)

### COLLEGAMENTI



- Configurazione impostazioni Ethernet(P. 62)
- Impostazione di un tempo di attesa per la connessione a una rete(P. 65)

# Impostazione di un tempo di attesa per la connessione a una rete

---



5YHY-018

Una rete, se è progettata per consentire una possibilità di connessione ridondante con più hub o bridge di commutazione, deve possedere un meccanismo che prevenga il loop dei pacchetti. Una soluzione efficace consiste nel definire il ruolo di ogni porta di commutazione. La comunicazione, tuttavia, potrebbe ancora essere interrotta per alcune decine di secondi subito dopo aver modificato il modo di connessione dei dispositivi di rete o se si aggiunge un nuovo dispositivo. Se si verifica questo tipo di problema, impostare un tempo di attesa per la connessione alla rete.

- 1** Selezionare <Menu> nella schermata Schermata princip..  Schermata Schermata princip.(P. 108)
- 2** Selezionare <Preferenze> ► <Rete>.
  - Se viene visualizzata la schermata di accesso, immettere ID e PIN corretti.  Accesso alla macchina(P. 125)
- 3** Selezionare <Tempo di att. per conn. avvio> / <Tempo di attesa connessione all'avvio>.
- 4** Inserire il tempo di attesa richiesto per avviare la comunicazione con la rete e premere <Applica> ().

## COLLEGAMENTI

---

-  Configurazione impostazioni Ethernet(P. 62)
-  Modifica dell'unità massima di trasmissione(P. 64)

## Configurazione DNS

5YHY-019

Il DNS (Domain Name System) è un servizio per la risoluzione di nomi che associa un nome host (o dominio) a un indirizzo IP. Configurare le impostazioni dell'opzione DHCP, DNS o mDNS in base alle esigenze. Tenere presente che le procedure per la configurazione del DNS sono diverse per IPv4 e IPv6.



### NOTA

- Per maggiori informazioni sulle operazioni di base da eseguire per configurare la macchina dalla IU remota, consultare [Impostazione delle opzioni di menu dalla IU remota\(P. 283\)](#) .

- 1** Avviare la IU remota e accedere a **Modo gestore sistema**. [Avvio della IU remota\(P. 274\)](#)
- 2** Fare clic su **[Impostazioni/Registrazione]** nella pagina Portale. [Schermate della IU remota\(P. 275\)](#)
- 3** Fare clic su **[Impostazioni rete]**.
- 4** Configurare le impostazioni DNS.

#### ■ Configurazione DNS IPv4

- 1** Selezionare **[Impostazioni IPv4]** ► **[Modifica]**.
- 2** Configurare le impostazioni DNS IPv4.



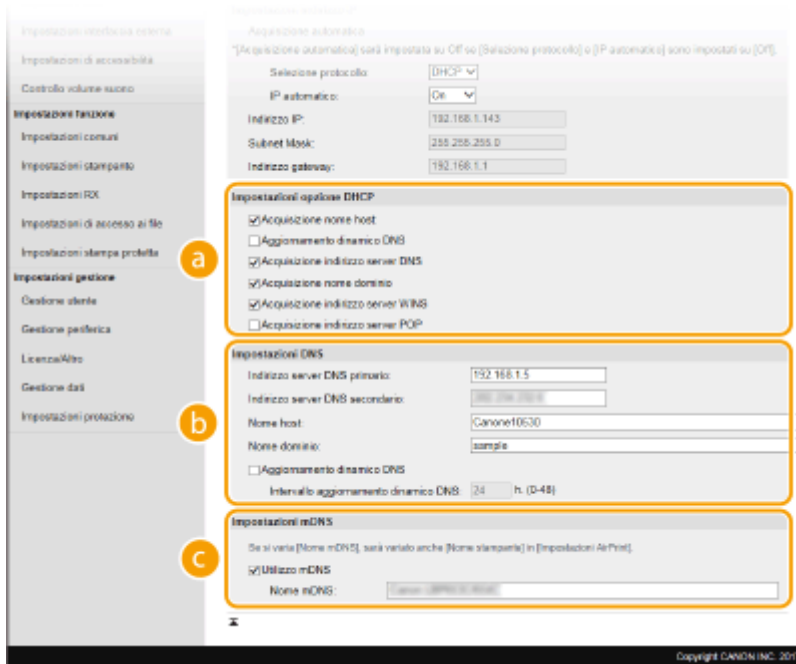

**a [Impostazioni opzione DHCP]**

**[Acquisizione nome host]**

Selezionare la casella di controllo per abilitare Opzione 12 e ottenere il nome host dal server DHCP.

**[Aggiornamento dinamico DNS]**

Selezionare la casella di controllo per abilitare Opzione 81 e aggiornare in modo dinamico i record DNS attraverso il server DHCP.

**[Acquisizione indirizzo server DNS]**

Selezionare la casella di controllo per abilitare l'Opzione 6 e ottenere l'indirizzo del server DNS dal server DHCP.

**[Acquisizione nome dominio]**

Selezionare la casella di controllo per abilitare Opzione 15 e ottenere un nome di dominio dal server DHCP.

**[Acquisizione indirizzo server WINS]**

Selezionare la casella di controllo per abilitare l'Opzione 44 e ottenere l'indirizzo del server WINS dal server DHCP.

**[Acquisizione indirizzo server POP]**

Selezionare la casella di controllo per abilitare l'Opzione 70 e ottenere l'indirizzo di un server POP3 dal server DHCP.

**b [Impostazioni DNS]**

**[Indirizzo server DNS primario]**

Immettere l'indirizzo IP di un server DNS.

**[Indirizzo server DNS secondario]**

Immettere l'indirizzo IP di un server DNS secondario, se presente.

**[Nome host]**

Immettere dei caratteri alfanumerici per il nome host della macchina da registrare sul server DNS.

**[Nome dominio]**

Immettere dei caratteri alfanumerici per il nome del dominio a cui appartiene la macchina, come "esempio.com".

**[Aggiornamento dinamico DNS]**

Selezionare la casella di controllo per aggiornare dinamicamente i record DNS qualora cambi l'indirizzo IP della macchina. Quando si specifica l'intervallo tra gli aggiornamenti, specificare il tempo in ore nella casella di testo [Intervallo aggiornamento dinamico DNS].

**C [Impostazioni mDNS]**

**[Utilizzo mDNS]**

Adottato da Bonjour, mDNS (DNS multicast) è un protocollo per l'associazione di un nome host a un indirizzo IP senza utilizzare DNS. Per abilitare mDNS selezionare la casella di controllo e immettere il nome mDNS nella casella di testo [Nome mDNS].

**3** Fare clic su [OK].

**■ Configurazione DNS IPv6**

**1** Selezionare [Impostazioni IPv6] ► [Modifica].

**2** Configurare le impostazioni DNS IPv6.

- La casella di controllo [Utilizzo IPv6] deve essere selezionata per configurare le impostazioni. ►

**Impostazione indirizzi IPv6(P. 45)**

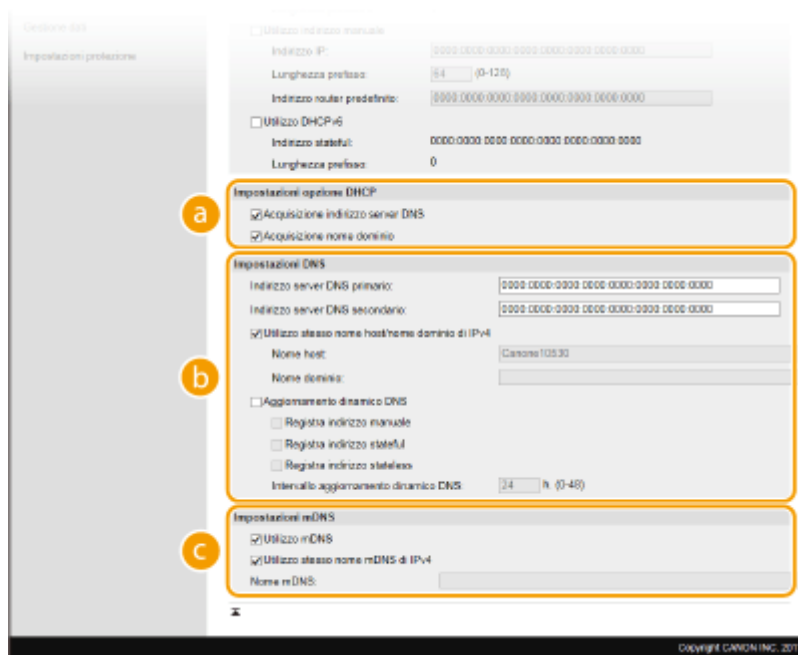

**a [Impostazioni opzione DHCP]**

**[Acquisizione indirizzo server DNS]**

Selezionare la casella di controllo per abilitare l'Opzione 23 e ottenere l'indirizzo del server DNS dal server DHCP.

**[Acquisizione nome dominio]**

Selezionare la casella di controllo per abilitare Opzione 24 e ottenere un nome di dominio dal server DHCP.

**b [Impostazioni DNS]**

**[Indirizzo server DNS primario]**

Immettere l'indirizzo IP di un server DNS. Gli indirizzi che iniziano con "ff" (o indirizzi multicast) non possono essere immessi.

**[Indirizzo server DNS secondario]**

Immettere l'indirizzo IP di un eventuale server DNS secondario. Gli indirizzi che iniziano con "ff" (o indirizzi multicast) non possono essere immessi.

**[Utilizzo stesso nome host/nome dominio di IPv4]**

Selezionare la casella di controllo per utilizzare gli stessi nomi host e dominio utilizzati per IPv4.

**[Nome host]**

Immettere dei caratteri alfanumerici per il nome host della macchina da registrare sul server DNS.

**[Nome dominio]**

Immettere dei caratteri alfanumerici per il nome del dominio a cui appartiene la macchina, come "esempio.com".

**[Aggiornamento dinamico DNS]**

Selezionare la casella di controllo per aggiornare in modo dinamico i record DNS qualora cambi l'indirizzo IP della macchina. Per specificare i tipi di indirizzi da registrare nel server DNS, selezionare la casella di controllo per [Registra indirizzo manuale], [Registra indirizzo stateful] o [Registra indirizzo stateless]. Per specificare l'intervallo tra gli aggiornamenti, specificare il tempo in ore nella casella di testo [Intervallo aggiornamento dinamico DNS].

**G [Impostazioni mDNS]**

**[Utilizzo mDNS]**

Adottato da Bonjour, mDNS (multicast DNS) è un protocollo per associare un nome host a un indirizzo IP senza utilizzare DNS. Selezionare la casella di controllo per abilitare mDNS.

**[Utilizzo stesso nome mDNS di IPv4]**

Selezionare la casella di controllo per utilizzare lo stesso nome mDNS di IPv4. Per impostare un nome diverso, deselezionare la casella di controllo e immettere il nome mDNS nella casella di testo [Nome mDNS].

**3** Fare clic su [OK].

**5 Riavviare la macchina. ▶ Riavvio della macchina(P. 104)**

## NOTA

### Selezione delle impostazioni dal pannello operativo

- È anche possibile accedere alle impostazioni DNS da <Menu> nella schermata Schermata princip..
  - ▶<Impostazioni IPv4>/<Impostazioni IPv6>/<Impostazioni DNS> (Modello con touchpanel)(P. 320)
  - ▶<Impostazioni IPv4>/<Impostazioni IPv6> (Modello con LCD bianco e nero)(P. 324)

## COLLEGAMENTI

---

- ▶ Impostazione indirizzi IPv4(P. 42)
- ▶ Impostazione indirizzi IPv6(P. 45)
- ▶ Visualizzazione delle impostazioni di rete(P. 48)

# Configurazione SMB

5YHY-01A

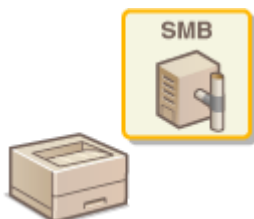

Server Message Block (SMB) è un protocollo per la condivisione di risorse, come file e stampanti, tra più dispositivi in una rete. È necessario utilizzarlo per configurare la macchina come stampante condivisa su una rete SMB. A seconda della rete, sarà necessario impostare il nome NetBIOS e il nome del gruppo di lavoro.

## Nome NetBIOS

In una rete Windows NetBIOS, i nomi NetBIOS sono utilizzati per l'identificazione di computer collegati alla rete, nonché per la condivisione di file e altri servizi di rete. La maggior parte dei computer utilizza il nome computer come nome NetBIOS.

## Nome del gruppo di lavoro

Il nome del gruppo di lavoro è un nome per il raggruppamento di più computer in modo che le funzioni di rete di base, come la condivisione di file, diventino disponibili in una rete Windows. Specificare il nome del gruppo di lavoro per identificare il gruppo a cui appartiene la macchina.

## NOTA

- Per maggiori informazioni sulle operazioni di base da eseguire per configurare la macchina dalla IU remota, consultare [▶ Impostazione delle opzioni di menu dalla IU remota \(P. 283\)](#).

- 1** Avviare la IU remota e accedere a **Modo gestore sistema**. [▶ Avvio della IU remota \(P. 274\)](#)
- 2** Fare clic su **[Impostazioni/Registrazione]** nella pagina **Portale**. [▶ Schermate della IU remota \(P. 275\)](#)
- 3** Selezionare **[Impostazioni rete] ▶ [Impostazioni SMB]**.
- 4** Fare clic su **[Modifica]**.
- 5** Specificare le impostazioni richieste.

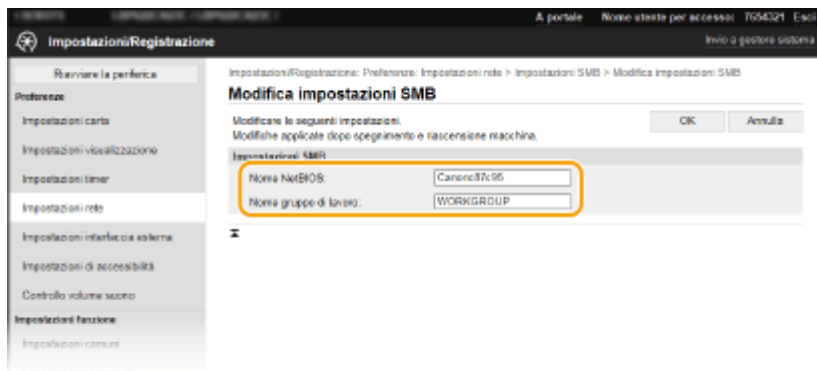

**[Nome NetBIOS]**

Immettere dei caratteri alfanumerici per il nome NetBIOS della macchina.

**[Nome gruppo di lavoro]**

Immettere dei caratteri alfanumerici per il nome del gruppo di lavoro a cui la macchina appartiene.

**IMPORTANTE:**

- I nomi NetBIOS o del gruppo di lavoro che iniziano con un asterisco (\*) non possono essere registrati su un server WINS.

**6** Fare clic su [OK].

**7** Riavviare la macchina. ► Riavvio della macchina(P. 104)

**COLLEGAMENTI**

---

► Configurazione WINS(P. 72)

# Configurazione WINS

5YHY-01C

Windows Internet Name Service (WINS) è un servizio di risoluzione dei nomi che associa un nome NetBIOS (un nome di computer o di stampante in una rete SMB) con un indirizzo IP. Per abilitare WINS, specificare il server WINS.

## IMPORTANTE

- Per specificare le impostazioni del server WINS, impostare il nome NetBIOS e il nome del gruppo di lavoro.
  - ▶ **Configurazione SMB(P. 70)**
- La funzione non è disponibile in una rete IPv6.

## NOTA

- Per maggiori informazioni sulle operazioni di base da eseguire per configurare la macchina dalla IU remota, consultare ▶ **Impostazione delle opzioni di menu dalla IU remota(P. 283)** .

- 1** Avviare la IU remota e accedere a **Modo gestore sistema**. ▶ **Avvio della IU remota(P. 274)**
- 2** Fare clic su **[Impostazioni/Registrazione]** nella pagina Portale. ▶ **Schermate della IU remota(P. 275)**
- 3** Selezionare **[Impostazioni rete] ▶ [Impostazioni WINS]**.
- 4** Fare clic su **[Modifica]**.
- 5** Selezionare la casella di controllo **[Risoluzione WINS]** e specificare le impostazioni richieste.

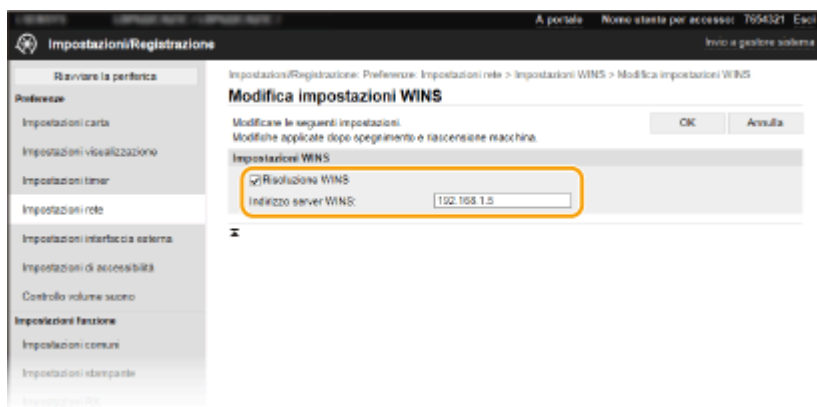

### [Risoluzione WINS]

Selezionare la casella di controllo per utilizzare WINS per la risoluzione nome. Quando non si utilizza WINS deselezionare la casella di controllo.

### [Indirizzo server WINS]

Immettere l'indirizzo IP di un server WINS.

## IMPORTANTE:

- Se l'indirizzo IP del server WINS viene ottenuto da un server DHCP, l'indirizzo IP ottenuto ha precedenza sull'indirizzo IP immesso nella casella di testo [Indirizzo server WINS].

**6** Fare clic su [OK].

**7** Riavviare la macchina. ▶ **Riavvio della macchina(P. 104)**

## NOTA

### Selezione delle impostazioni dal pannello operativo

- È anche possibile accedere alle impostazioni WINS da <Menu> nella schermata Schermata princip.. ▶  
<Impostazioni WINS>(P. 327)

## COLLEGAMENTI

---

▶ **Impostazione indirizzi IPv4(P. 42)**

# Monitoraggio e controllo della macchina attraverso SNMP

5YHY-01E

Il Protocollo Simple Network Management (SNMP) è un protocollo per il monitoraggio e il controllo dei dispositivi di comunicazione in una rete tramite Management Information Base (MIB). La macchina supporta SNMPv1 e SNMPv3 con sicurezza potenziata. È possibile verificare lo stato della macchina da un computer quando si stampano documenti o si utilizza la IU remota. È possibile abilitare SNMPv1 o SNMPv3 o entrambi contemporaneamente. Specificare le impostazioni per ogni versione, in modo da adeguarsi all'ambiente di rete e allo scopo di utilizzo.

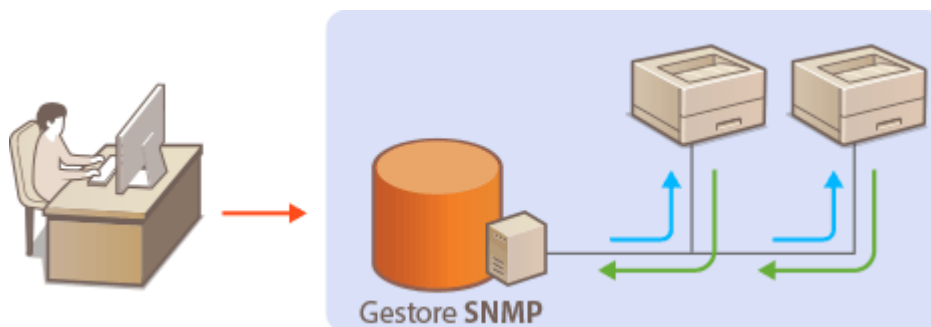

## SNMPv1

SNMPv1 utilizza informazioni chiamate "community" per definire l'ambito della comunicazione SNMP. Dato che queste informazioni sono esposte alla rete in testo normale, la rete potrebbe essere vulnerabile ad attacchi. Se si desidera migliorare la sicurezza di rete, disabilitare SNMPv1 e utilizzare SNMPv3.

## SNMPv3

Con SNMPv3 è possibile implementare una gestione dei dispositivi di rete protetta da solide caratteristiche di sicurezza. Si noti che TLS deve essere attivato per l'IU remota prima di configurare SNMPv3 ( [► Configurazione di chiave e certificato per TLS\(P. 242\)](#) ).

## NOTA

- La macchina non supporta la caratteristica di notifica trap di SNMP.
- Per modificare i numeri porta SNMP, vedere [► Modifica dei numeri di porta\(P. 239\)](#) .
- Il software di gestione SNMP, quando viene installato su un computer in una rete, consente di configurare, monitorare e controllare la macchina in modo remoto dal computer. Per ulteriori informazioni vedere i manuali di istruzione per il software di gestione.
- Per maggiori informazioni sulle operazioni di base da eseguire per configurare la macchina dalla IU remota, consultare [► Impostazione delle opzioni di menu dalla IU remota\(P. 283\)](#) .

- 1** Avviare la IU remota e accedere a **Modo gestore sistema**. [► Avvio della IU remota\(P. 274\)](#)
- 2** Fare clic su **[Impostazioni/Registrazione]** nella pagina **Portale**. [► Schermate della IU remota\(P. 275\)](#)
- 3** Selezionare **[Impostazioni rete]** ► **[Impostazioni SNMP]**.



#### 4 Fare clic su [Modifica].

#### 5 Specificare le impostazioni SNMPv1.

- Se non occorre modificare le impostazioni SNMPv1, procedere al passo successivo.

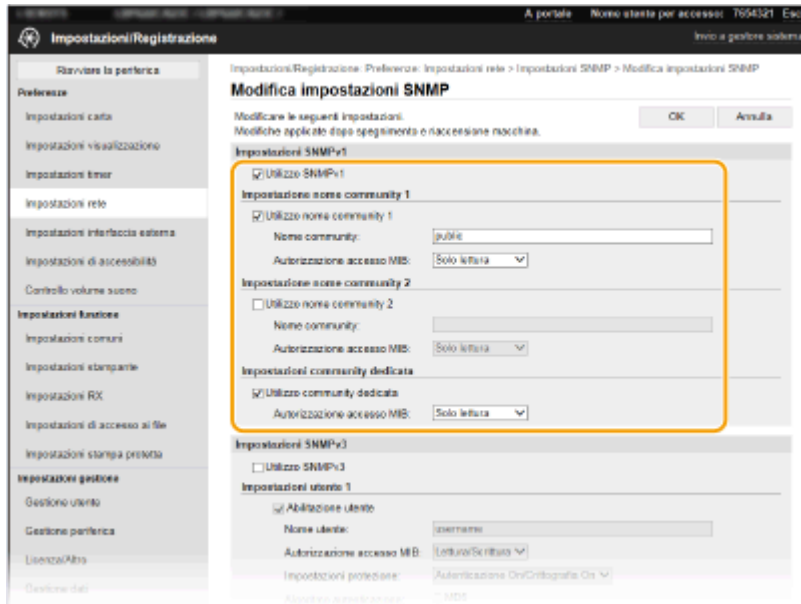

##### [Utilizzo SNMPv1]

Selezionare la casella di controllo per abilitare SNMPv1. È possibile specificare le altre impostazioni SNMPv1 solo quando la casella di controllo è selezionata.

##### [Utilizzo nome community 1]/[Utilizzo nome community 2]

Selezionare la casella di controllo per specificare un nome community. Se non è necessario specificare un nome community, deselezionare la casella di controllo.

##### [Nome community]

Immettere dei caratteri alfanumerici per il nome della community.

##### [Autorizzazione accesso MIB]

Per ciascuna community, selezionare [Lettura/Scrittura] o [Solo lettura] per privilegi di accesso a oggetti MIB.

[Lettura/Scrittura]	Permette sia di visualizzare, sia di modificare i valori degli oggetti MIB.
[Solo lettura]	Permette solo di visualizzare i valori degli oggetti MIB.

##### [Utilizzo community dedicata]

La community dedicata è una community preimpostata, intesa esclusivamente per amministratori che utilizzano software Canon, come iW Management Console. Selezionare la casella di controllo per utilizzare la community dedicata e specificare [Autorizzazione accesso MIB]. Se non fosse necessario utilizzare la community dedicata, deselezionare la casella di controllo.

#### 6 Specificare le impostazioni SNMPv3.

- Se non occorre modificare le impostazioni SNMPv3, procedere al passo successivo.

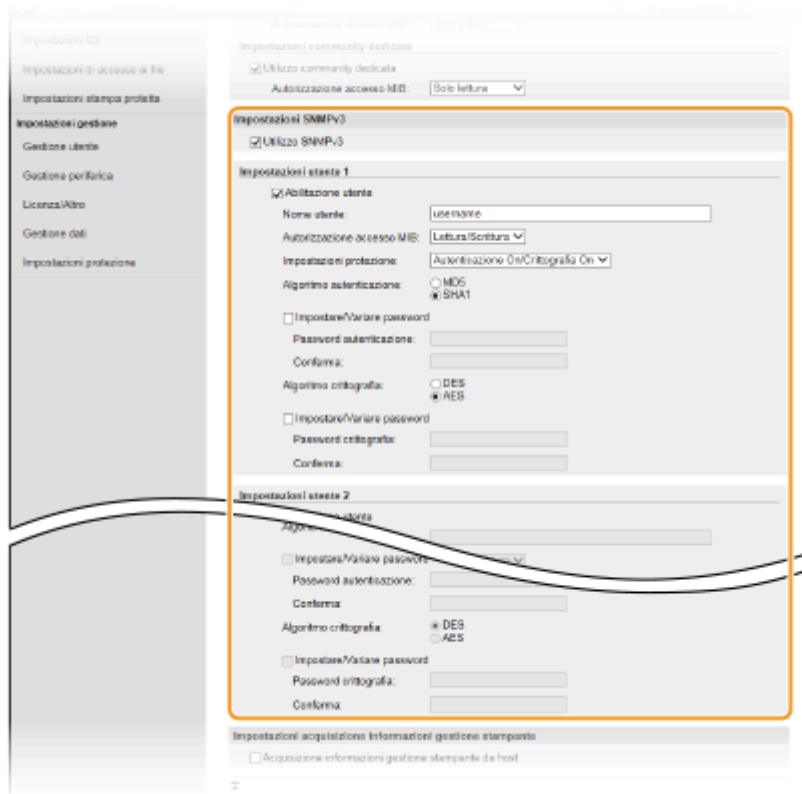

**[Utilizzo SNMPv3]**

Selezionare la casella di controllo per abilitare SNMPv3. È possibile specificare le altre impostazioni SNMPv3 solo quando la casella di controllo è selezionata.

**[Abilitazione utente]**

Selezionare la casella di controllo per abilitare [Impostazioni utente 1]/[Impostazioni utente 2]/[Impostazioni utente 3]. Per disabilitare le impostazioni utente, deselezionare la casella di controllo corrispondente.

**[Nome utente]**

Immettere dei caratteri alfanumerici per il nome utente.

**[Autorizzazione accesso MIB]**

Selezionare [Lettura/Scrittura] o [Solo lettura] per i privilegi di accesso agli oggetti MIB.

[Lettura/Scrittura]	Permette sia di visualizzare, sia di modificare i valori degli oggetti MIB.
[Solo lettura]	Permette solo di visualizzare i valori degli oggetti MIB.

**[Impostazioni protezione]**

Selezionare [Autenticazione On/Crittografia On], [Autenticazione On/Crittografia Off] o [Autenticazione Off/Crittografia Off] per la combinazione di autenticazione e impostazioni di cifratura desiderate.

**[Algoritmo autenticazione]**

Se si seleziona [Autenticazione On/Crittografia On] o [Autenticazione On/Crittografia Off] in [Impostazioni protezione], selezionare l'algoritmo di autenticazione appropriato per il proprio ambiente di rete.

**[Algoritmo crittografia]**

Se si seleziona [Autenticazione On/Crittografia On] in [Impostazioni protezione], selezionare l'algoritmo di crittografia appropriato per il proprio ambiente di rete.

**[Impostare/Variare password]**

Per impostare o modificare la password, selezionare la casella di controllo e immettere dei caratteri alfanumerici per la password nella casella di testo [Password autenticazione] o [Password crittografia] Per confermare, immettere la stessa password nella casella di testo [Conferma]. Le password possono essere impostate indipendentemente per gli algoritmi di autenticazione e crittografia.

**7 Specificare le impostazioni di acquisizione delle informazioni di gestione stampante.**

- Con SNMP le informazioni di gestione della stampante, come protocolli e porte di stampa, possono essere monitorate e ottenute regolarmente da un computer sulla rete.

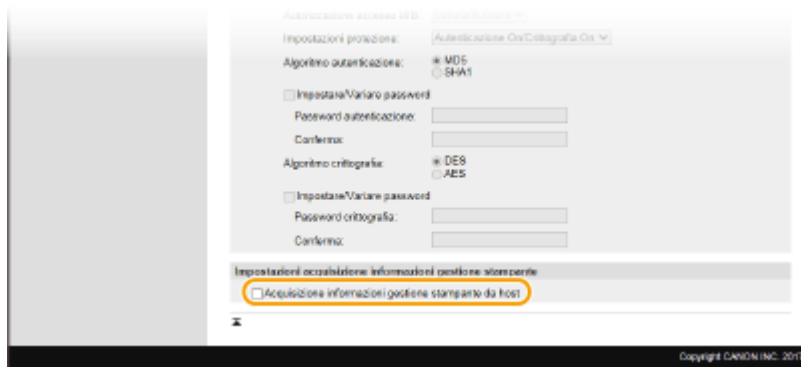

#### [Acquisizione informazioni gestione stampante da host]

Selezionare la casella di controllo per abilitare il monitoraggio delle informazioni di gestione stampante della macchina tramite SNMP. Per disabilitare il monitoraggio delle informazioni di gestione della stampante deselezionare la casella di controllo.

**8** Fare clic su [OK].

**9** Riavviare la macchina. ▶ **Riavvio della macchina(P. 104)**

## NOTA

### Disattivazione di SNMPv1

- Se SNMPv1 è disabilitata, alcune funzioni della macchina non saranno disponibili, come il conseguimento di informazioni sulla macchina tramite il driver di stampa.

### Utilizzo del pannello operativo

- È possibile abilitare o disabilitare le impostazioni SNMP da <Menu>. ▶ **<Impostazioni SNMP>(P. 329)**

### Abilitazione di SNMPv1 e di SNMPv3

- Se entrambe le versioni di SNMP sono abilitate, si consiglia di impostare le autorizzazioni di accesso MIB in SNMPv1 su [Solo lettura]. Le autorizzazioni di accesso MIB possono essere impostate indipendentemente in SNMPv1 e SNMPv3 (e per ogni ciascun utente in SNMPv3). Selezionando [Lettura/Scrittura] (autorizzazione di accesso completa) in SNMPv1 si annullano le solide caratteristiche di sicurezza che contraddistinguono SNMPv3 poiché la maggior parte delle impostazioni della macchina possono quindi essere controllate con SNMPv1.

## COLLEGAMENTI

▶ **Configurazione di chiave e certificato per TLS(P. 242)**

## Altre impostazioni di rete

5YHY-01F

Configurare le seguenti voci in base all'ambiente di rete.

- ▶ **Configurazione SNTP (P. 78)**
- ▶ **Monitoraggio della macchina dai sistemi di gestione periferica (P. 79)**

### Configurazione SNTP

Il protocollo Simple Network Time Protocol (SNTP) permette di regolare l'orologio di sistema utilizzando il server di riferimento orario della rete. Quando si usa SNTP, il server di riferimento orario viene controllato a intervalli specifici, affinché l'orologio sia sempre preciso. L'ora viene regolata sull'ora standard (UTC, Coordinated Universal Time), quindi è necessario specificare l'impostazione del fuso orario prima della configurazione di SNTP ( ▶ **Impostazione di data e ora (P. 22)** ). Le impostazioni SNTP possono essere specificate attraverso la IU remota.

### NOTA

- Il SNTP della macchina supporta sia il server NTP (versione 3), sia il server SNTP (versioni 3 e 4).
- Per maggiori informazioni sulle operazioni di base da eseguire per configurare la macchina dalla IU remota, consultare ▶ **Impostazione delle opzioni di menu dalla IU remota (P. 283)** .

- 1** Avviare la IU remota e accedere a **Modo gestore sistema**. ▶ **Avvio della IU remota (P. 274)**
- 2** Fare clic su **[Impostazioni/Registrazione]** nella pagina Portale. ▶ **Schermate della IU remota (P. 275)**
- 3** Selezionare **[Impostazioni rete]** ▶ **[Impostazioni SNTP]**.
- 4** Fare clic su **[Modifica]**.
- 5** Selezionare la casella di controllo **[Utilizzo SNTP]** e specificare le impostazioni richieste.

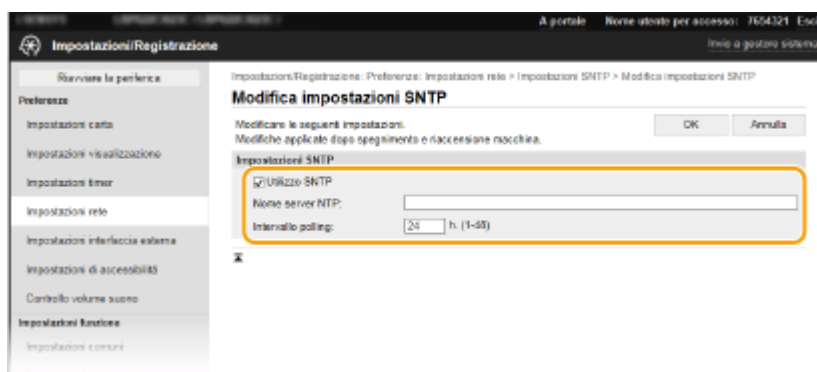

[Utilizzo SNTP]

Selezionare la casella di controllo per utilizzare SNTP per la sincronizzazione. Se non si desidera utilizzare SNTP, deselezionare la casella di controllo.

**[Nome server NTP]**

Immettere l'indirizzo IP del server NTP o SNTP. Se il DNS è disponibile sulla rete, è possibile immettere un nome host (o FQDN) composto da caratteri alfanumerici (esempio: ntp.esempio.com).

**[Intervallo polling]**

Specificare l'intervallo tra due sincronizzazioni successive.

## 6 Fare clic su [OK].

## 7 Riavviare la macchina. ▶ Riavvio della macchina(P. 104)

### NOTA

#### Verifica della comunicazione con il server NTP/SNTP

- È possibile visualizzare lo stato della comunicazione con il server registrato facendo clic su [Impostazioni/Registrazione] ▶ [Impostazioni rete] ▶ [Controllo server NTP] in [Impostazioni SNTP]. Se la connessione è stata stabilita correttamente, il risultato viene visualizzato come illustrato di seguito. Tenere presente che questa operazione non regola l'orologio di sistema.

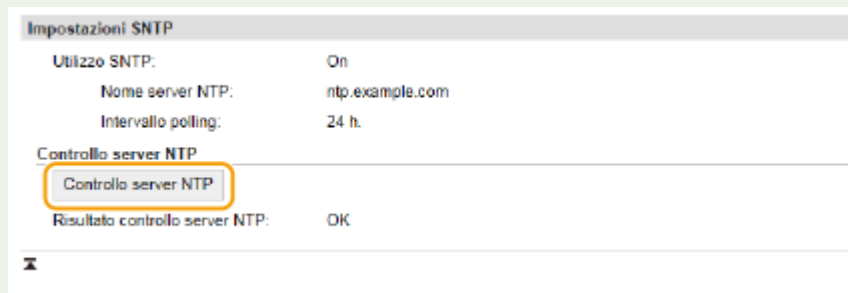

### Monitoraggio della macchina dai sistemi di gestione periferica

È possibile facilitare la raccolta e la gestione di varie informazioni sui dispositivi di rete implementando un software di gestione delle periferiche, per esempio iW Management Console\*, sulla rete. Informazioni come le impostazioni delle periferiche e i registri di errore vengono recuperate e distribuite attraverso il server. Se la macchina è collegata a questo tipo di rete, iW Management Console cerca la macchina nella rete utilizzando protocolli come Service Location Protocol (SLP) per raccogliere informazioni dalla macchina, compreso lo stato di alimentazione. Le impostazioni SLP possono essere specificate attraverso la IU remota. Questa sezione descrive anche la procedura per configurare le impostazioni di comunicazione tra la macchina e i plug-in per iW Management Console.

\*Per ulteriori informazioni su iW Management Console, contattare il rivenditore locale autorizzato Canon.

### NOTA

#### Per utilizzare i plug-in di iW Management Console

- È necessario attivare le impostazioni della porta dedicata e le impostazioni SNMP. Per le impostazioni SNMP, impostare [Autorizzazione accesso MIB] su [Lettura/Scrittura] sia di SNMPv1, sia di SNMPv3.
  - ▶ <Utilizzo porta dedicata>/<Impostazioni porta dedicata>(P. 331)
  - ▶ Monitoraggio e controllo della macchina attraverso SNMP(P. 74)

## Operazioni della IU remota

- Per maggiori informazioni sulle operazioni di base da eseguire per configurare la macchina dalla IU remota, consultare ► **Impostazione delle opzioni di menu dalla IU remota(P. 283)** .

### ■ Configurazione della comunicazione SLP con il software di gestione dei dispositivi

- 1** Avviare la IU remota e accedere a **Modo gestore sistema**. ► **Avvio della IU remota(P. 274)**
- 2** Fare clic su **[Impostazioni/Registrazione]** nella pagina **Portale**. ► **Schermate della IU remota(P. 275)**
- 3** Fare clic su **[Impostazioni rete]**.
- 4** Specificare le impostazioni SLP.

#### ■ Come specificare il rilevamento di dispositivi multicast

- 1** Selezionare **[Impostazioni discovery multicast]** ► **[Modifica]**.
- 2** Selezionare la casella di controllo **[Risposta a Discovery]** e specificare le impostazioni richieste.

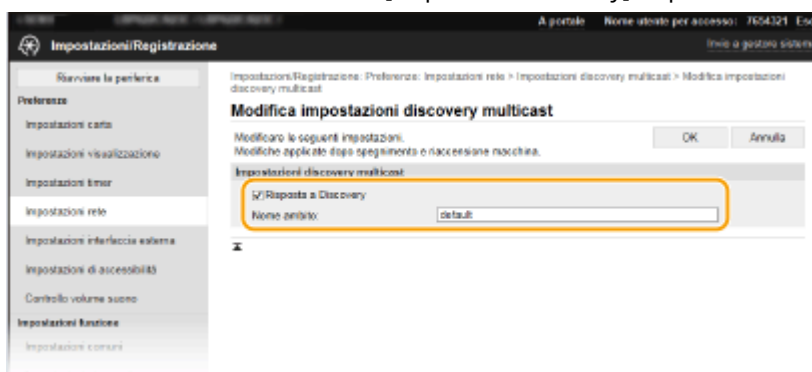

#### **[Risposta a Discovery]**

Selezionare la casella di controllo per impostare la macchina per rispondere ai pacchetti di rilevamento multicast del software di gestione dei dispositivi e abilitare il monitoraggio del software di gestione dei dispositivi.

#### **NOTA:**

- Per modificare il numero di porta per il rilevamento multicast, vedere ► **Modifica dei numeri di porta(P. 239)** .

#### **[Nome ambito]**

Per includere la macchina in un ambito specifico, immettere dei caratteri per il nome dell'ambito.

- 3** Fare clic su **[OK]**.

## ■ Informare il software di gestione dei dispositivi sullo stato alimentazione della macchina

- 1 Selezionare [Impostazioni notifica modo riposo] ► [Modifica].
- 2 Selezionare la casella di controllo [Notifica] e specificare le impostazioni richieste.

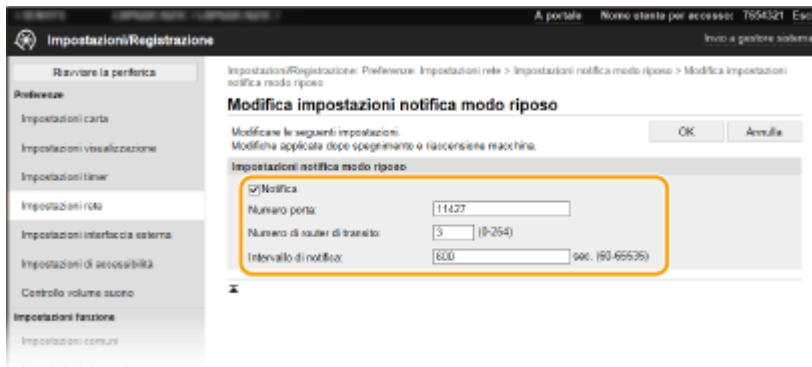

### [Notifica]

Selezionare la casella di controllo per informare il software di gestione dei dispositivi sullo stato di alimentazione della macchina. Quando viene selezionato [Notifica] la macchina eviterà comunicazioni non necessarie nella modalità riposo e ridurrà il consumo totale di energia.

### [Numero porta]

Modificare il numero di porta per questa funzione in base all'ambiente di rete.

### [Numero di router di transito]

Specificare il numero di router che i pacchetti di notifica possono attraversare.

### [Intervallo di notifica]

Specificare la frequenza delle notifiche relative allo stato alimentazione del software di gestione periferiche.

- 3 Fare clic su [OK].

## 5 Riavviare la macchina. ► Riavvio della macchina(P. 104)

### ■ Configurazione delle impostazioni di comunicazione tra la macchina e i plug-in

È possibile specificare le impostazioni per abilitare la comunicazione tra la macchina e i plug-in iW Management Console. L'uso di plug-in consente di gestire le impostazioni della macchina da iW Management Console.



<Menu> ► <Preferenze> ► <Rete> ► <Gestione impostaz. periferica>/<Attivaz/Disattiv. gestione impost.perif.> ► <On> ► 

# Installazione dei driver

5YHY-01H

Installare i vari driver e software associati sul computer.

## 1 Predisporre tutto il necessario prima di procedere all'installazione.

- Installare i dispositivi opzionali sull'unità principale in anticipo. ► **Apparecchiature opzionali(P. 462)**
- Se la macchina viene fornita con un CD-ROM/DVD-ROM, inserire il CD-ROM/DVD-ROM nell'apposita unità del computer.
- È possibile scaricare i driver e i software da utilizzare dal sito web di Canon (<https://global.canon/>).

### NOTA:

- Quando sono disponibili nuove versioni di driver e software, queste vengono caricate sul sito web Canon. È possibile scaricarle secondo necessità dopo aver verificato i relativi requisiti di sistema.
- In base alla macchina in uso e alle condizioni ambientali, alcune funzioni potrebbero non essere disponibili.
- Alcuni driver non sono supportati e ciò dipende dal sistema operativo. Per maggiori informazioni sugli OS supportati, consultare il sito web Canon.

## 2 Procedere all'installazione.

- Per maggiori informazioni sulla procedura di installazione, consultare i manuali dei driver e dei software che verranno utilizzati.

## IMPORTANTE

- È impossibile installare i driver se non è consentito inviare e ricevere l'indirizzo IP in [Impostazioni firewall]. Per maggiori informazioni, consultare ► **Definizione di indirizzi IP per le impostazioni firewall(P. 233)** .
- Se l'invio e la ricezione dell'indirizzo IP del computer su cui sono installati i driver vengono disabilitati da [Impostazioni firewall], non è più possibile stampare da quel computer.



# Operazioni di base

<b>Operazioni di base</b> .....	85
<b>Parti e relative funzioni</b> .....	88
Lato anteriore .....	89
Lato posteriore .....	91
Interno .....	92
Vassoio multiuso .....	93
Cassetto della carta .....	94
Pannello operativo .....	95
<b>Accensione della macchina</b> .....	99
Spegnimento della macchina .....	100
Spegnimento della macchina da remoto .....	101
Spegnimento a un'ora prestabilita .....	102
Riavvio della macchina .....	104
<b>Utilizzo del pannello operativo</b> .....	106
Schermate di base .....	107
Schermata Schermata princip. ....	108
Schermata <Monitoraggio stato> .....	111
Visualizzazione dei messaggi .....	115
Operazioni di base .....	116
Immissione di testo .....	121
<b>Accesso alla macchina</b> .....	125
<b>Caricamento carta</b> .....	126
Caricamento della carta nel cassetto della carta .....	128
Caricamento della carta nel vassoio multiuso .....	134
Caricamento di buste .....	137
Caricamento di carta prestampata .....	139
Indicazione di formato e tipo di carta .....	144
Indicazione di formato e tipo di carta nel cassetto della carta .....	145
Indicazione di formato e tipo di carta nel vassoio multiuso .....	147
Registrazione delle impostazioni predefinite per la carta per il vassoio multiuso .....	149
Registrazione di un formato personalizzato della carta .....	152
Limitazione dei formati carta visualizzati .....	154
Selezione automatica di un'alimentazione carta appropriata per ogni funzione .....	155
<b>Personalizzazione del display</b> .....	157
Personalizzazione della Schermata princip. ....	158

<b>Modifica delle impostazioni predefinite per funzioni .....</b>	<b>160</b>
<b>Impostazione dei suoni .....</b>	<b>161</b>
<b>Attivazione della modalità di riposo .....</b>	<b>162</b>
<b>Utilizzo di un dispositivo di memoria USB .....</b>	<b>164</b>

# Operazioni di base

5YHY-01J

In questo capitolo vengono descritte le operazioni di base, ad esempio l'utilizzo del pannello operativo o il caricamento della carta, effettuate frequentemente per utilizzare le funzioni della macchina.

## ■ Parti e relative funzioni

In questa sezione vengono descritte le parti esterne e interne della macchina e le relative funzioni. Viene inoltre illustrato come utilizzare i tasti sul pannello operativo e come visualizzare il display. ► **Parti e relative funzioni(P. 88)**



## ■ Accensione della macchina

In questa sezione viene descritto come accendere e spegnere la macchina. ► **Accensione della macchina(P. 99)**



## ■ Utilizzo del pannello operativo

In questa sezione viene descritto come utilizzare il display per attività quali la selezione di voci e la regolazione di impostazioni. Inoltre, viene descritto come immettere caratteri e numeri. ► **Utilizzo del pannello operativo(P. 106)**

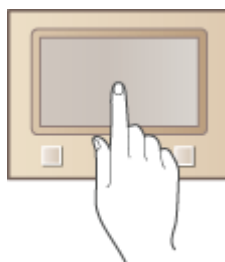

## ■ Accesso alla macchina

In questa sezione viene descritto come accedere alla macchina quando viene visualizzata la schermata di accesso. ► **Accesso alla macchina(P. 125)**

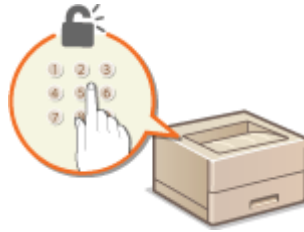

### ■ Caricamento carta

In questa sezione viene descritto come caricare la carta nel cassetto della carta e nel vassoio multiuso. ➤ **Caricamento carta(P. 126)**



### ■ Personalizzazione del display

In questa sezione viene descritto come riordinare gli elementi per facilitare l'uso delle schermate visualizzate sul display. ➤ **Personalizzazione del display(P. 157)**



### ■ Modifica delle impostazioni predefinite per funzioni

In questa sezione viene descritto come modificare l'impostazione inizialmente visualizzata quando viene selezionata una funzione. ➤ **Modifica delle impostazioni predefinite per funzioni(P. 160)**



## ■ Impostazione dei suoni

In questa sezione viene descritto come regolare il volume dei diversi suoni della macchina, come quelli prodotti quando si verifica un errore. ► **Impostazione dei suoni(P. 161)**



## ■ Attivazione della modalità di riposo

In questa sezione viene descritto come impostare la modalità di riposo. ► **Attivazione della modalità di riposo(P. 162)**



## ■ Utilizzo di un dispositivo di memoria USB

Questa sezione descrive i dispositivi di memoria USB disponibili e come inserirli/rimuoverli. ► **Utilizzo di un dispositivo di memoria USB(P. 164)**

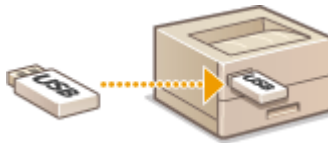

## Parti e relative funzioni

---

5YHY-01K

In questa sezione vengono descritte le parti della macchina (esterno, lati anteriore, posteriore e interno) e il relativo funzionamento. Oltre alla descrizione delle parti della macchina utilizzate per operazioni di base quali caricamento della carta e sostituzione delle cartucce del toner, in questa sezione vengono descritti i tasti sul pannello operativo e sul display. Leggere questa sezione per suggerimenti su come utilizzare correttamente la macchina.



- ▶ **Lato anteriore(P. 89)**
- ▶ **Lato posteriore(P. 91)**
- ▶ **Interno(P. 92)**
- ▶ **Vassoio multiuso(P. 93)**
- ▶ **Cassetto della carta(P. 94)**
- ▶ **Pannello operativo(P. 95)**

## Lato anteriore

5YHY-01L

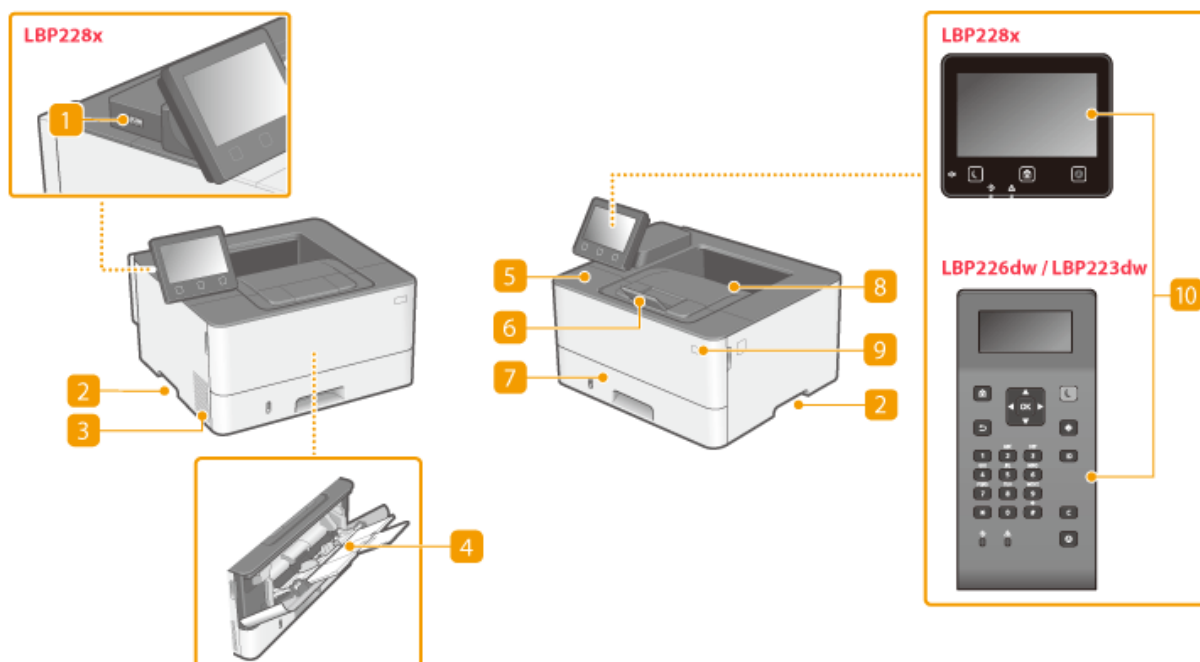

### 1 Porta USB (per connessione di dispositivi USB)

Utilizzare questa porta per collegare un dispositivo di memoria USB o una tastiera USB di terzi. Collegando un dispositivo di memoria USB è possibile stampare dati dal dispositivo.

► **Stampa da un dispositivo di memoria USB (Stampa supporto memoria)(P. 181)**

### 2 Maniglie di sollevamento

Per trasportare la macchina utilizzare le maniglie di sollevamento. ► **Spostamento della macchina in altra posizione(P. 421)**

### 3 Prese d'aria

L'aria all'interno della macchina viene estratta per consentire il raffreddamento. Tenere presente che eventuali oggetti posti davanti alle prese d'aria impediranno la corretta ventilazione.

### 4 Vassoio multiuso

Caricare la carta nel vassoio multiuso quando si desidera utilizzare temporaneamente un tipo di carta diverso da quello caricato nel cassetto della carta. ► **Caricamento della carta nel vassoio multiuso(P. 134)**

### 5 Pannello anteriore

Aprire il coperchio anteriore per sostituire le cartucce di toner o rimuovere la carta inceppata dalla macchina.

► **Procedura per la sostituzione della cartuccia di toner(P. 418)**

► **Interno(P. 92)**

### 6 Arresto carta

Aprire il dispositivo di arresto carta quando desiderato per evitare la caduta dei fogli dal vassoio di uscita.

## **7 Cassetto della carta**

Caricare nel cassetto della carta il tipo di carta comunemente utilizzata. ▶ **Caricamento della carta nel cassetto della carta(P. 128)**

## **8 Vassoio di consegna**

I fogli stampati escono sul vassoio di uscita.

## **9 Interruttore di alimentazione**

Consente di attivare o disattivare l'alimentazione. Per riavviare la macchina, spegnerla, attendere almeno 10 secondi, quindi riaccenderla.

## **10 Pannello operativo**

Il pannello operativo comprende tasti come il tasto Schermata principale, il tasto Stop, un display e gli indicatori di stato. È possibile eseguire tutte le operazioni e specificare le impostazioni dal pannello operativo.

▶ **Pannello operativo(P. 95)**

▶ **Schermate di base(P. 107)**



## Lato posteriore

5YHY-01R

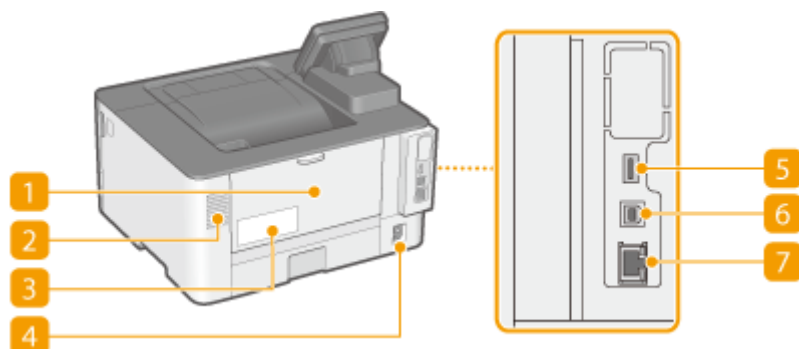

### 1 Coperchio posteriore

Aprire il coperchio posteriore per rimuovere la carta inceppata. Per ulteriori informazioni, consultare "Risoluzione dei problemi (FAQ)" sul sito web dei manuali online.

### 2 Prese d'aria

L'aria all'interno della macchina viene estratta per consentire il raffreddamento. Tenere presente che eventuali oggetti posti davanti alle prese d'aria impediranno la corretta ventilazione.

### 3 Etichetta di identificazione

Sull'etichetta è indicato il numero di serie, necessario in caso di richieste di informazioni sulla macchina. Per ulteriori dettagli, consultare "Risoluzione dei problemi (FAQ)" sul sito web dei manuali online.

### 4 Presa di alimentazione

Consente di collegare il cavo di alimentazione.

### 5 Porta USB (per connessione di dispositivi USB)

Utilizzare questa porta per collegare dispositivi quali una tastiera USB di terze parti.

### 6 Porta USB (per la connessione di un computer)

Collegare un cavo USB quando si collega la macchina a un computer.

### 7 Porta LAN

Collegare un cavo LAN per connettere la macchina a un router LAN via cavo, e così via. ► **Connessione a una LAN cablata (P. 27)**

## Interno

5YHY-01S

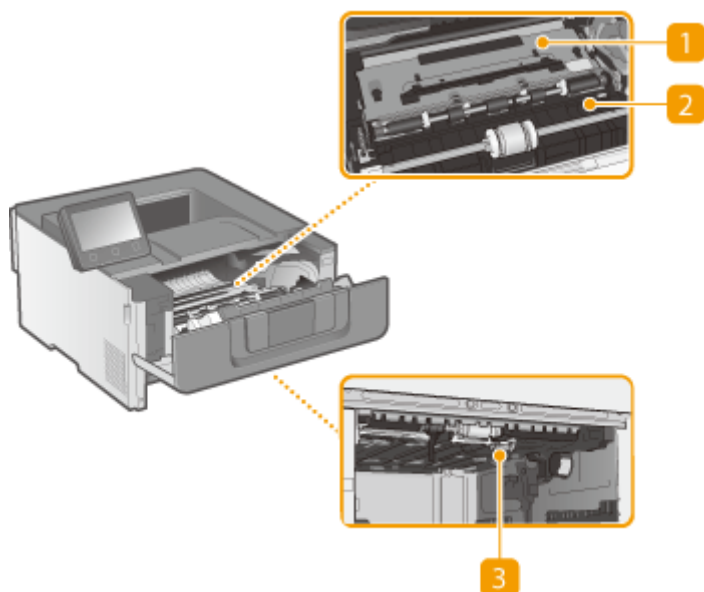

### 1 Guida di trasporto (sul lato posteriore)

Se si è verificato un inceppamento della carta all'interno della macchina, sollevare la guida di trasporto verso la parte anteriore della macchina per rimuovere la carta inceppata. Per maggiori informazioni, consultare la sezione "Risoluzione dei problemi (FAQ)" sul sito web dei manuali online.

### 2 Guida di trasporto (davanti)

Se si è verificato un inceppamento della carta all'interno della macchina, sollevare la guida di trasporto verso la parte posteriore della macchina per rimuovere la carta inceppata. Per maggiori informazioni, consultare la sezione "Risoluzione dei problemi (FAQ)" sul sito web dei manuali online.

### 3 Guida di trasporto per fronte/retro

Se si è verificato un inceppamento della carta durante la stampa fronte/retro, abbassare la guida di trasporto per fronte/retro per rimuovere l'inceppamento. Per maggiori informazioni, consultare la sezione "Risoluzione dei problemi (FAQ)" sul sito web dei manuali online.

## Vassoio multiuso

---

5YHY-01U

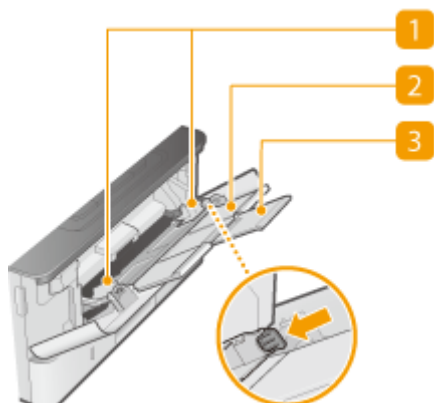

### 1 Guide della carta

Regolare le guide della carta alla larghezza esatta della carta caricata per assicurare la corretta alimentazione dei fogli nella macchina. Premere la leva di sblocco indicata con una freccia nella figura per rilasciare il blocco e far scorrere le guide della carta.

### 2 Vassoio della carta

Estrarre il vassoio della carta quando si carica la carta.

### 3 Estensione vassoio

Aprire l'estensione del vassoio quando si caricano fogli di grandi dimensioni.

## COLLEGAMENTI

---

► **Caricamento della carta nel vassoio multiuso (P. 134)**

## Cassetto della carta

---

5YHY-01W

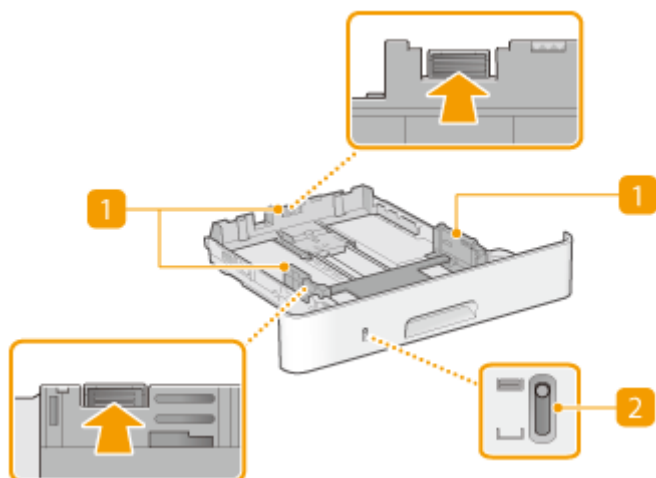

### 1 Guide della carta

Regolare le guide della carta in base al formato esatto della carta caricata per assicurare la corretta alimentazione dei fogli nella macchina. Premere le leve di sblocco indicate dalle frecce nelle illustrazioni per rilasciare i blocchi e far scorrere le guide della carta.

### 2 Indicatore livello carta

Indica la quantità di carta rimanente. L'indicatore scende al diminuire della quantità di carta.

## COLLEGAMENTI

---

► **Caricamento della carta nel cassetto della carta(P. 128)**

## Pannello operativo

5YHY-01X

- ▶ **Pannello operativo di Modello con touchpanel(P. 95)**
- ▶ **Pannello operativo di Modello con LCD bianco e nero(P. 96)**

### Pannello operativo di Modello con touchpanel

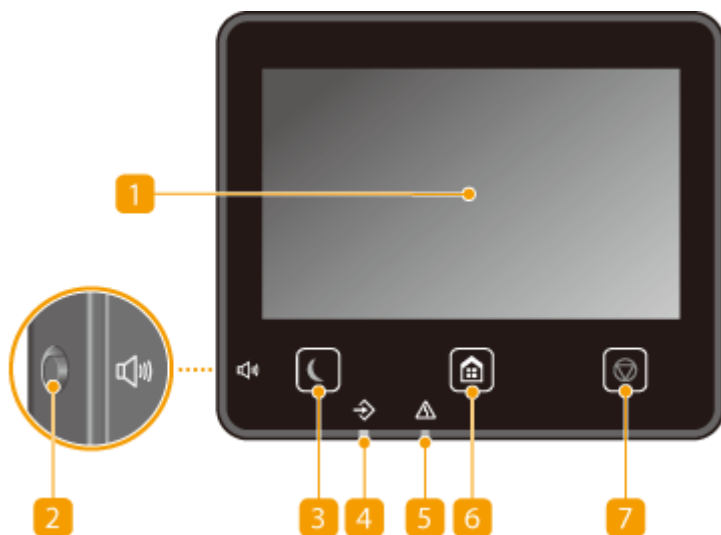

## NOTA

- L'angolo del pannello operativo può essere regolato. Eseguire la regolazione in modo da poter vedere comodamente il pannello. ▶ **Regolazione dell'angolo(P. 96)**

### 1 Display

È possibile visualizzare l'andamento della macchina e gli stati degli errori. Il display è un touchpanel, che consente di specificare le impostazioni toccando direttamente lo schermo con le dita.

- ▶ **Schermate di base(P. 107)**
- ▶ **Operazioni di base(P. 116)**

### 2 Tasto Volume audio

Premere per regolare il volume. ▶ **Impostazione dei suoni(P. 161)**

### 3 Tasto Risparmio energetico

Premere per avviare la modalità di riposo della macchina. Il tasto si illumina di verde quando la macchina è in modalità riposo. Premere di nuovo il tasto per uscire da questa modalità. ▶ **Attivazione della modalità di riposo(P. 162)**

### 4 Indicatore dati

Lampeggia durante l'esecuzione di un'operazione, come la trasmissione di dati o la stampa. Si illumina in presenza di documenti in attesa di elaborazione.

## 5 Indicatore errori

Lampeggia o si illumina quando si verifica un errore come un inceppamento carta.

## 6 Tasto Schermata principale

Premere per visualizzare la schermata Schermata princip., da cui è possibile accedere al menu delle impostazioni e alle funzioni, come Stampa supporto memoria e Stampa protetta.

► **Schermata Schermata princip.(P. 108)**

► **Personalizzazione della Schermata princip.(P. 158)**

## 7 Tasto Stop

Premere per annullare la stampa e altre operazioni.

## Regolazione dell'angolo

Se non si riesce a vedere bene lo schermo touchpanel, regolare l'angolo del pannello operativo.

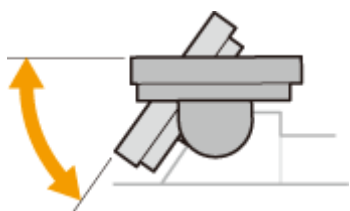

## Pannello operativo di Modello con LCD bianco e nero

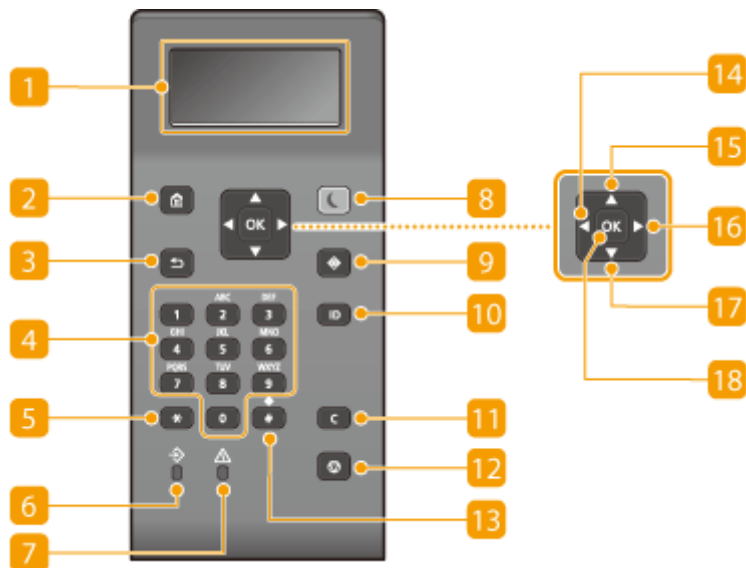

## 1 Display

È possibile visualizzare il funzionamento e gli stati degli errori di questa macchina, la quantità di toner rimasto nelle cartucce e altre condizioni. ► **Schermate di base(P. 107)**

## 2 Tasto Schermata principale

Premere per visualizzare la schermata Scher. principale, da cui è possibile accedere al menu delle impostazioni e alle funzioni, come Stampa protetta. ► **Schermata Schermata princip.(P. 108)**

### 3 Tasto Indietro

Premere per tornare alla schermata precedente. Se si preme questo tasto quando si specificano le impostazioni, ad esempio, le impostazioni non vengono applicate e viene visualizzata la schermata precedente.

### 4 Tasti numerici (tasti [0]-[9])

Premere per immettere numeri e testo. ▶ **Immissione di testo in Modello con LCD bianco e nero(P. 122)**

### 5 Tasto [\*]

Premere per cambiare il tipo di testo immesso.

### 6 Indicatore Dati

Lampeggia durante l'esecuzione di un'operazione, come la trasmissione di dati o la stampa. Si illumina in presenza di documenti in attesa di elaborazione.

### 7 Indicatore Errore

Lampeggia o si illumina quando si verifica un errore come un inceppamento carta.

### 8 Tasto Risparmio energetico

Premere per avviare la modalità riposo della macchina. Il tasto si illumina di verde quando la macchina è in modalità riposo. Premere di nuovo il tasto per uscire dalla modalità riposo. ▶ **Attivazione della modalità di riposo(P. 162)**

### 9 Tasto Monitoraggio stato

Premere per controllare lo stato di stampa, per visualizzare la cronologia d'uso o le impostazioni di rete come l'indirizzo IP della macchina. È inoltre possibile controllare lo stato della macchina, come la quantità di carta e toner rimanenti o la presenza di eventuali errori. ▶ **Schermata <Monitoraggio stato> di Modello con LCD bianco e nero(P. 112)**

### 10 Tasto [ID]

Premere dopo aver immesso ID e PIN per l'accesso o quando è abilitata Gestione ID reparto. Dopo aver terminato di utilizzare la macchina, premere di nuovo questo tasto per scollegarsi. ▶ **Accesso alla macchina(P. 125)**

### 11 Tasto Azzera

Premere per eliminare testo e numeri immessi.

### 12 Tasto Stop

Premere per annullare la stampa e altre operazioni.

### 13 Tasto [#]

Premere per immettere simboli quali "@" o "/".

**14 Tasto [ ◀ ]**

Quando si specificano le impostazioni, premere per tornare alla schermata precedente. Quando si immettono numeri, premere per spostare il cursore a sinistra.

**15 Tasto [ ▲ ]**

Quando si specificano le impostazioni, premere per selezionare la voce immediatamente sopra quella correntemente selezionata. Quando si modificano i valori delle impostazioni, premere per aumentare un valore.

**16 Tasto [ ▶ ]**

Quando si specificano le impostazioni, premere per passare alla schermata successiva. Quando si immettono numeri, premere per spostare il cursore a destra.

**17 Tasto [ ▼ ]**

Quando si specificano le impostazioni, premere per selezionare la voce immediatamente sotto quella correntemente selezionata. Quando si modificano i valori delle impostazioni, premere per diminuire un valore.

**18 Tasto [ OK ]**

Premere per applicare le impostazioni o dettagli specificati.

## COLLEGAMENTI

---

► **Operazioni di base(P. 116)**



# Accensione della macchina

---

5YHY-01Y

In questa sezione viene descritto come accendere la macchina.

**1** Assicurarsi che la spina di alimentazione sia inserita correttamente nella presa.

**2** Premere l'interruttore di alimentazione.

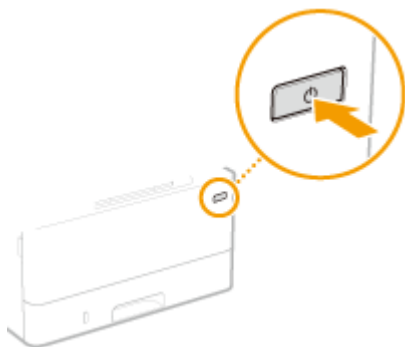

⇒ Viene visualizzata la schermata di Avvio. ► **Pannello operativo(P. 95)**

## NOTA

- È possibile selezionare la prima schermata visualizzata dopo l'accensione della macchina. ► **<Schermata predef. dopo avvio/ripristino>(P. 303)**

## COLLEGAMENTI

---

- **Spegnimento della macchina(P. 100)**
- **Riavvio della macchina(P. 104)**

## Spegnimento della macchina

5YHY-020

In questa sezione viene descritto come spegnere la macchina.

### 1 Premere l'interruttore di alimentazione.

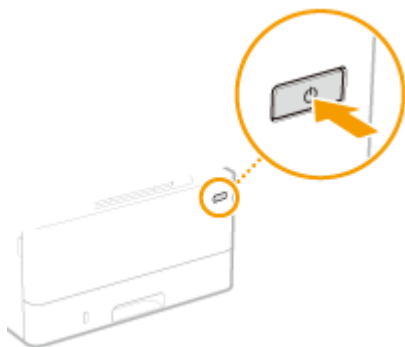

## NOTA

- Lo spegnimento completo della macchina potrebbe richiedere un po' di tempo. Non scollegare il cavo di alimentazione fino a quando il display non si spegne.
- Per riavviare la macchina, attendere almeno 10 secondi dopo lo spegnimento.
- È inoltre possibile spegnere la macchina da un computer. ▶ **Spegnimento della macchina da remoto(P. 101)**
- È possibile specificare un orario per ogni giorno della settimana e configurare un'impostazione per lo spegnimento automatico della macchina. ▶ **Spegnimento a un'ora prestabilita(P. 102)**

## Spegnimento della macchina da remoto

5YHY-021

È possibile spegnere la macchina da un computer sulla stessa rete senza doversi recare sul luogo in cui è posizionata la macchina.

- 1** Avviare la IU remota e accedere a **Modo gestore sistema**. ▶ **Avvio della IU remota**(P. 274)
- 2** Fare clic su **[Impostazioni/Registrazione]** nella pagina **Portale**. ▶ **Schermate della IU remota**(P. 275)
- 3** Selezionare **[Gestione periferica]** ▶ **[Arresto remoto]**.
- 4** Controllare lo **[Stato periferica]** per accertarsi che non vi siano altre funzioni in esecuzione, quindi fare clic su **[Esegui]**.
- 5** Fare clic su **[OK]**.

### NOTA

#### Riavvio della macchina da remoto

- È possibile riavviare la macchina facendo clic su **[Riavviare la periferica]** nella schermata **[Impostazioni/Registrazione]** dell'IU remota. ▶ **Riavvio della macchina**(P. 104)

# Spegnimento a un'ora prestabilita

5YHY-022

È possibile eseguire un'impostazione affinché la macchina si spenga automaticamente a un'ora prestabilita ogni giorno della settimana. Ciò evita un inutile consumo di alimentazione derivante dal mancato spegnimento della macchina. Per impostazione predefinita, questa funzione è disabilitata.

## NOTA

- Per informazioni sulle operazioni di base per configurare la macchina dalla IU remota, consultare [► Impostazione delle opzioni di menu dalla IU remota\(P. 283\)](#).

- 1** Avviare la IU remota e accedere a **Modo gestore sistema**. [► Avvio della IU remota\(P. 274\)](#)
- 2** Fare clic su **[Impostazioni/Registrazione]** nella pagina Portale. [► Schermate della IU remota\(P. 275\)](#)
- 3** Selezionare **[Impostazioni timer]** ► **[Modifica]**.
- 4** Selezionare la casella di controllo per **[Impostazione timer settimanale arresto automatico]** e impostare l'ora di spegnimento.

The screenshot shows the 'Modifica impostazioni timer' (Modify timer settings) screen. The 'Impostazioni timer' (Timer settings) section is active. The 'Impostazione timer settimanale arresto automatico' (Weekly automatic shutdown timer) checkbox is highlighted with a red box. Below this checkbox, there are seven rows for each day of the week (Domenica, Lunedì, Martedì, Mercoledì, Giovedì, Venerdì, Sabato), each with a time selection field (hour and minute) and an AM/PM dropdown menu. The 'Intervallo riposo automatico' (Automatic rest interval) is set to 1 hour. The 'Impostazione ora' (Time setting) is set to 12:00 PM.

### [Impostazione timer settimanale arresto automatico]

La selezione della casella di controllo consente di impostare l'ora di spegnimento in ciascun giorno della settimana.

**[Domenica] a [Sabato]**

Inserire l'ora desiderata per lo spegnimento. Se il campo viene lasciato vuoto in corrispondenza di un giorno della settimana, significa che quel giorno la funzione di spegnimento sarà disabilitata.

## 5 Fare clic su [OK].

### NOTA

#### Se l'alimentazione non si spegne automaticamente all'ora specificata\*

- Quando l'indicatore Dati è acceso o lampeggia
- Quando appare la schermata dei menu o la schermata Controlla contatore
- Quando si importano esportano i dati di impostazioni
- Quando il firmware viene aggiornato
- Quando <Controllo condensa> è impostato su <On>

\*Se l'alimentazione non si spegne automaticamente all'ora specificata, verranno ripetuti fino a dieci tentativi a intervalli di un minuto. Se dopo dieci tentativi l'alimentazione non si interrompe, quel giorno lo spegnimento automatico non potrà essere eseguito.

## Riavvio della macchina

5YHY-023

In base alle impostazioni modificate, potrebbe essere necessario riavviare la macchina per rendere effettive le modifiche. Questa sezione descrive come riavviare la macchina.

- ▶ **Riavvio della macchina mediante operazione svolta sull'unità principale(P. 104)**
- ▶ **Riavvio della macchina da remoto(P. 104)**

### Riavvio della macchina mediante operazione svolta sull'unità principale

#### 1 Premere l'interruttore di alimentazione.

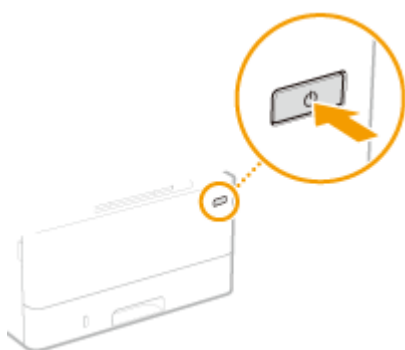

#### NOTA:

- Lo spegnimento completo della macchina potrebbe richiedere un po' di tempo.
- ⇒ Quando la macchina si spegne, il display o il tasto Risparmio energetico del pannello operativo si spengono.

#### 2 Attendere almeno 10 secondi dallo spegnimento prima di premere di nuovo il pulsante di accensione.

- ⇒ La macchina si avvia.

### Riavvio della macchina da remoto

- 1 Avviare la IU remota e accedere a Modo gestore sistema. ▶Avvio della IU remota(P. 274)**
- 2 Fare clic su [Impostazioni/Registrazione] nella pagina Portale. ▶Schermate della IU remota(P. 275)**
- 3 Fare clic su [Riavviare la periferica] nel menu a sinistra sullo schermo.**

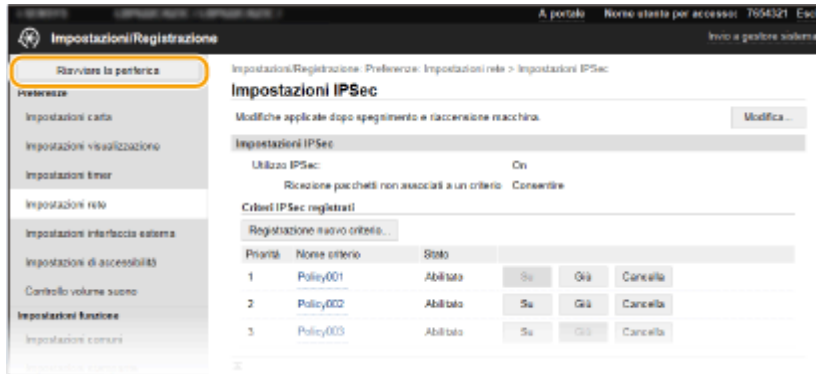

**4 Controllare lo [Stato periferica] per accertarsi che non vi siano altre funzioni in esecuzione, quindi fare clic su [Esegui].**

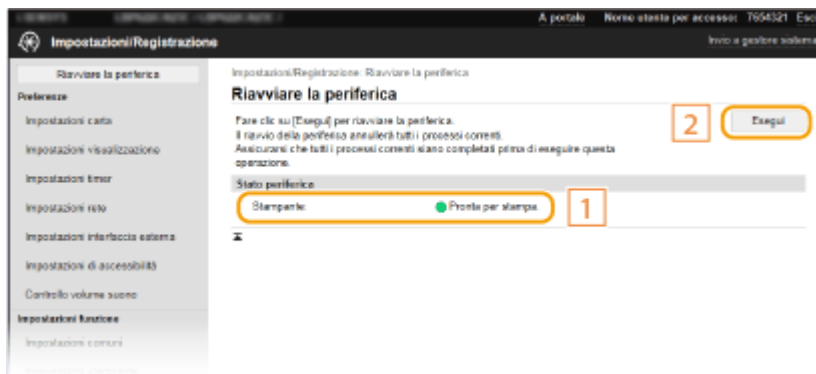

**5 Fare clic su [OK].**

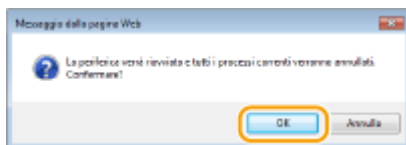

⇒ Inizia una procedura di riavvio. La comunicazione rimane disconnessa fino a quando l'unità principale non viene riavviata.

## Utilizzo del pannello operativo

---

5YHY-024

È possibile utilizzare il display e i tasti del pannello operativo per configurare le impostazioni della macchina o usare le sue funzioni. In questa sezione viene descritto l'uso di base del display e dei tasti.

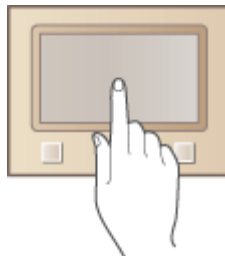

- ▶ **Schermate di base**(P. 107)
- ▶ **Operazioni di base**(P. 116)
- ▶ **Immissione di testo**(P. 121)

### SUGGERIMENTI

- Se si desidera invertire le parti chiare e scure del display: ▶ **<Inversione colori display>**(P. 338)
- Se si desidera regolare la luminosità del display: ▶ **<Luminosità>**(P. 338)
- Se si desidera regolare il contrasto del display: ▶ **<Contrasto>**(P. 339)

### COLLEGAMENTI

---

- ▶ **Pannello operativo**(P. 95)



## Schermate di base

5YHY-025

Sul display compare la schermata Schermata princip. o la schermata delle impostazioni ed è possibile avviare funzioni quali la Stampa supporto memoria o la Stampa protetta. Inoltre, dal display è possibile conoscere informazioni come messaggi di errore e stato operativo della macchina. Per usare il modello con touchpanel, toccare direttamente il display.

- ▶ **Schermata Schermata princip.(P. 108)**
- ▶ **Schermata <Monitoraggio stato>(P. 111)**
- ▶ **Visualizzazione dei messaggi(P. 115)**

### NOTA

- È possibile personalizzare la schermata Schermata princip. riordinando i pulsanti più utilizzati per un accesso più semplice alle rispettive funzioni. ▶ **Personalizzazione del display(P. 157)**

### Per sapere come usare la macchina

- Su alcune schermate, il pulsante <?> consente di visualizzare le descrizioni delle funzioni o istruzioni su come far funzionare la macchina.

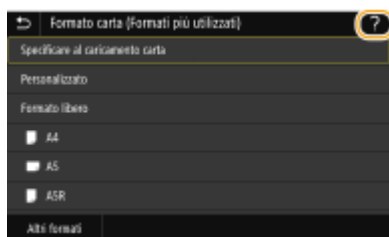

## Schermata Schermata princip.

5YHY-026

La schermata Schermata princip. viene visualizzata quando la macchina è accesa o quando si preme  sul pannello operativo. Utilizzare questa schermata per specificare le impostazioni e per registrare le funzioni.

- ▶ **Schermata Schermata princip. di Modello con touchpanel(P. 108)**
- ▶ **Schermata Scher. principale di Modello con LCD bianco e nero(P. 110)**

### Schermata Schermata princip. di Modello con touchpanel



#### 1 Cambio pagina

Utilizzare questo pulsante per visualizzare un'altra pagina nella schermata Schermata princip.. È anche possibile usare lo scorrimento laterale per cambiare le pagine.

#### 2 Quantità di toner rimanente nelle cartucce

Visualizza la quantità di toner rimanente nelle cartucce in fasi.

#### 3 <Contr. contatore>

Visualizza il volume totale di stampe. ▶ **Visualizzazione del valore del contatore(P. 427)**

#### 4 <Esci>

Utilizzare questo pulsante per uscire dalla macchina.

#### 5 <Monitor. stato>

Premere per verificare lo stato di stampa, per visualizzare la cronologia d'uso o le impostazioni di rete come l'indirizzo IP della macchina. Inoltre, è possibile verificare lo stato della macchina, come la quantità di carta e toner rimanenti o la presenza di eventuali errori. ▶ **Schermata <Monitoraggio stato>(P. 111)**

#### 6 Icona Wi-Fi

Visualizzata quando la macchina è collegata a una LAN wireless.

#### 7 Nome utente/ID

Viene visualizzato l'ID o il nome dell'utente connesso.



### 8 <Stampa supp. memoria>

Stampa i file salvati su un supporto di memoria USB. ▶ **Stampa da un dispositivo di memoria USB (Stampa supporto memoria)(P. 181)**

### 9 <Stampa protetta>

Utilizzare questa funzione per stampare un documento protetto. ▶ **Stampa di un documento protetto da PIN (Stampa protetta)(P. 176)**

### 10 <Menu>

<Impostazioni funzione>, <Preferenze> e molte altre impostazioni della macchina iniziano con questo pulsante. ▶ **Impostazione dell'elenco menu(P. 301)**

### 11 <Guida Applicat. Library>

Mostra una descrizione dell'Application library (Libreria dell'applicazione).

### 12 <Impostaz. carta>

Questo pulsante viene utilizzato per specificare il formato e il tipo di carta caricata nel cassetto della carta e nel vassoio multiuso. ▶ **Indicazione di formato e tipo di carta(P. 144)**

### 13 <Portale mobile>

Consente di stabilire una connessione con un dispositivo mobile. ▶ **Connessione a dispositivi mobili(P. 194)**

### 14 <Impostaz. sch. princ.>

Consente di cambiare l'ordine di visualizzazione dei pulsanti nella schermata Schermata princip.. ▶ **Personalizzazione della Schermata princip.(P. 158)**

### 15 <Aggiornamento firmware>

Permette sempre di aggiornare il firmware tramite Internet. ▶ **Aggiornamento del firmware(P. 295)**



### 16 Pulsante Application Library (Libreria dell'applicazione)

È possibile utilizzare questi pulsanti per eseguire comodamente una funzione tramite selezione veloce. Per maggiori informazioni, consultare il manuale di Application Library (Libreria dell'applicazione) sul sito web dei manuali online.

## Schermata Scher. principale di Modello con LCD bianco e nero

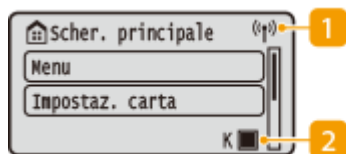

### 1 Icona Wi-Fi

Visualizzata quando la macchina è collegata a una LAN wireless.

### 2 Quantità di toner rimanente nelle cartucce

Visualizza la quantità di toner rimanente nelle cartucce in fasi. Queste informazioni rimangono nascoste quando la schermata Scher. principale è attiva.

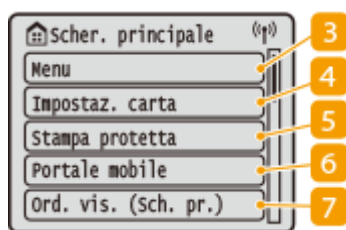

### 3 <Menu>

<Impostazioni funzione>, <Preferenze> e molte altre impostazioni della macchina iniziano con questo pulsante. **► Impostazione dell'elenco menu(P. 301)**

### 4 <Impostaz. carta>

Questo pulsante viene utilizzato per specificare il formato e il tipo di carta caricata nel cassetto della carta e nel vassoio multiuso. **► Indicazione di formato e tipo di carta(P. 144)**

### 5 <Stampa protetta>

Utilizzare questa funzione per stampare un documento protetto. **► Stampa di un documento protetto da PIN (Stampa protetta)(P. 176)**

### 6 <Portale mobile>

Consente di stabilire una connessione con un dispositivo mobile. **► Connessione a dispositivi mobili(P. 194)**

### 7 <Ord. vis. (Sch. pr.)>

Consente di cambiare l'ordine di visualizzazione dei pulsanti nella schermata Scher. principale. **► Personalizzazione della Schermata princip.(P. 158)**

## COLLEGAMENTI

**► Personalizzazione della Schermata princip.(P. 158)**

## Schermata <Monitoraggio stato>

5YHY-027

Quando si preme <Monitor. stato> (  ), viene visualizzata una schermata che consente di controllare lo stato di avanzamento dei documenti, oltre allo stato della macchina e a informazioni sulle impostazioni di rete.

- ▶ **Schermata <Monitoraggio stato> di Modello con touchpanel(P. 111)**
- ▶ **Schermata <Monitoraggio stato> di Modello con LCD bianco e nero(P. 112)**

### Schermata <Monitoraggio stato> di Modello con touchpanel



#### 1 <Informazioni errore/notifica>

Mostra i dettagli di eventuali errori che si sono verificati. Per ulteriori informazioni, consultare "Risoluzione dei problemi (FAQ)" sul sito web dei manuali online.

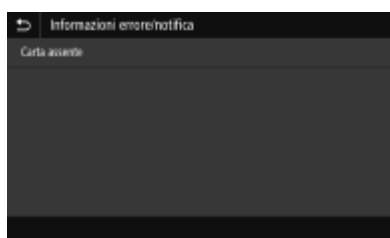

#### 2 <Informazioni periferica>

Mostra lo stato della macchina.

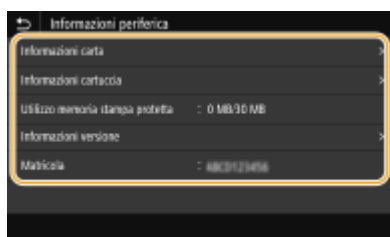

##### <Informazioni carta>

Mostra se la carta è caricata in ciascuna origine carta.

##### <Informazioni cartuccia>

Visualizza la quantità di toner rimanente nelle cartucce di toner. Altri componenti interni possono terminare la rispettiva vita utile prima che il toner si esaurisca.

##### <Utilizzo memoria stampa protetta>

Visualizza la quantità di memoria in uso per l'archiviazione dei dati dei documenti protetti. ▶ **Stampa di un documento protetto da PIN (Stampa protetta)(P. 176)**

##### <Informazioni versione>

Visualizza le informazioni sulla versione del firmware.

**<Matricola>**

Visualizza il numero di serie della macchina.

**3 Stato e registri dei documenti stampati e ricevuti**

Visualizza lo stato corrente della voce selezionata. La schermata <Lavoro di stampa> viene illustrata di seguito come esempio.

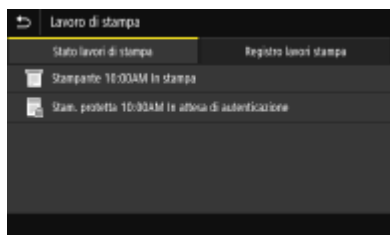
**4 <Informazioni rete>**

Visualizza le impostazioni di rete, come l'indirizzo IP della macchina, e lo stato, come la condizione delle comunicazioni LAN wireless. ►**Visualizzazione delle impostazioni di rete(P. 48)**

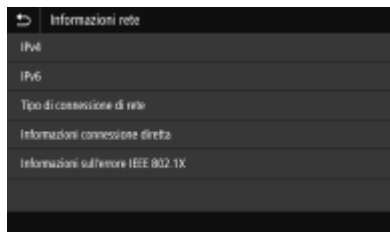
**5 Indirizzo IP**

Mostra l'indirizzo IPv4 della macchina.

**NOTA:**

- È possibile specificare se visualizzare l'indirizzo IP nella schermata <Monitoraggio stato> impostando <Visualizza indirizzo IP>. ►**<Visualizza indirizzo IP>(P. 308)**

**6 <Rmv. supp. mem.>**

Consente di rimuovere in sicurezza un dispositivo di memoria USB. Viene visualizzato quando un tale dispositivo viene collegato alla macchina. ►**Rimuovere il dispositivo di memoria USB(P. 164)**

## Schermata <Monitoraggio stato> di Modello con LCD bianco e nero

**1 Indirizzo IP**

Mostra l'indirizzo IPv4 della macchina.

**NOTA:**

- È possibile specificare se visualizzare l'indirizzo IP nella schermata <Monitoraggio stato> impostando <Visualizza indirizzo IP>. ►<Visualizza indirizzo IP>(P. 308)

## 2 <Informazioni errore/notifica>

Mostra i dettagli di eventuali errori che si sono verificati. Per ulteriori informazioni, consultare "Risoluzione dei problemi (FAQ)" sul sito web dei manuali online.

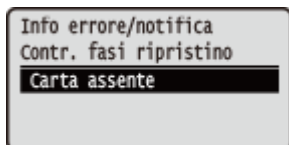

## 3 <Stato periferica>

Mostra lo stato della macchina.

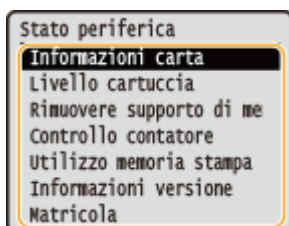

### <Informazioni carta>

Mostra se la carta è caricata in ciascuna origine carta.

### <Livello cartuccia>

Visualizza la quantità di toner rimanente nelle cartucce di toner. Altri componenti interni possono terminare la rispettiva vita utile prima che il toner si esaurisca.

### <Rimuovere supporto di memoria>

Consente di rimuovere in sicurezza un dispositivo di memoria USB. Viene visualizzato quando un tale dispositivo viene collegato alla macchina. ►<Rimuovere il dispositivo di memoria USB>(P. 164)

### <Controllo contatore>

Visualizza il volume totale di stampe. ►<Visualizzazione del valore del contatore>(P. 427)

### <Utilizzo memoria stampa protetta>

Visualizza la quantità di memoria in uso per l'archiviazione dei dati dei documenti protetti. ►<Stampa di un documento protetto da PIN (Stampa protetta)>(P. 176)

### <Informazioni versione>

Visualizza le informazioni sulla versione del firmware.

### <Matricola>

Visualizza il numero di serie della macchina.

## 4 Stato e registri dei documenti stampati e ricevuti

Visualizza lo stato corrente della voce selezionata. La schermata <Stato lavori di stampa> viene illustrata di seguito come esempio.



## 5 <Informazioni rete>

Visualizza le impostazioni di rete, come l'indirizzo IP della macchina, e lo stato, come la condizione delle comunicazioni LAN wireless. ►<Visualizzazione delle impostazioni di rete>(P. 48)

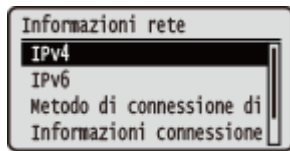



## Visualizzazione dei messaggi

5YHY-028

I messaggi vengono visualizzati a schermo, ad esempio quando si esaurisce la carta o la vita utile della cartuccia del toner è terminata. Per ulteriori informazioni, consultare "Risoluzione dei problemi (FAQ)" sul sito web dei manuali online.

### Modello con touchpanel



### Modello con LCD bianco e nero



### Quando si verifica un errore

In alcune situazioni quando si verifica un errore, vengono visualizzate le istruzioni su come risolverlo. Seguire le istruzioni visualizzate sullo schermo per risolvere il problema. La schermata visualizzata di seguito mostra un esempio di errore dovuto a inceppamento della carta.

### Modello con touchpanel

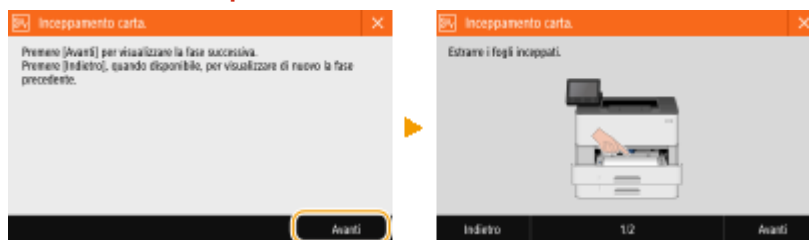

### Modello con LCD bianco e nero

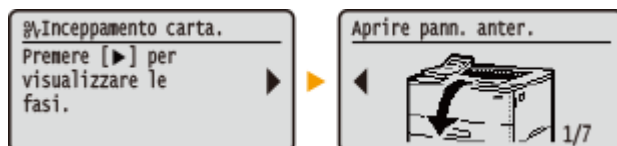

# Operazioni di base

---

5YHY-029

- ▶ **Operazioni di base di Modello con touchpanel(P. 116)**
- ▶ **Operazioni di base di Modello con LCD bianco e nero(P. 118)**

## Operazioni di base di Modello con touchpanel

Il display è un touchpanel, che consente all'utente di utilizzare la macchina toccando lo schermo direttamente con le dita.

### IMPORTANTE

#### Evitare le azioni seguenti.

- Il display potrebbe danneggiarsi o non funzionare correttamente.
  - Premere con troppa forza
  - Premere utilizzando oggetti appuntiti (unghie, penne a sfera, matite e così via)
  - Utilizzare le mani quando sono bagnate o sporche
  - Utilizzare il display quando su di esso è appoggiato un oggetto

### NOTA

- Prima di usare lo schermo touchpanel, rimuovere la pellicola protettiva.

#### Toccare

---

Toccare lo schermo con un gesto leggero e veloce. Questo tocco consente di selezionare o di finalizzare le voci.



#### Scorrere

---

Scorrere il dito sul display. L'effetto dello scorrimento varia in base alla schermata. Ad esempio, scorrendo nella schermata Schermata princip. si sposta una pagina nella direzione dello scorrimento.



## ■ Selezionare le voci

Toccare il nome di una voce o un pulsante per compiere una selezione.

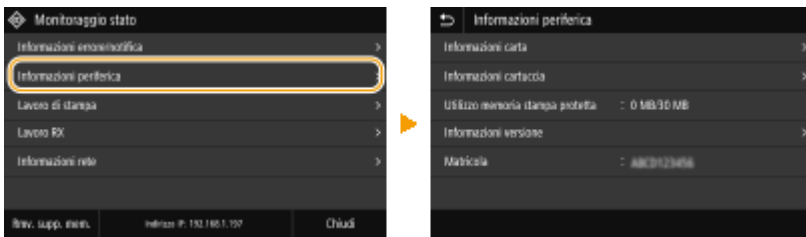

## NOTA

### Se si tocca per errore una voce

- Scorrere il dito lontano e poi sollevarlo dallo schermo per annullare la selezione fatta.

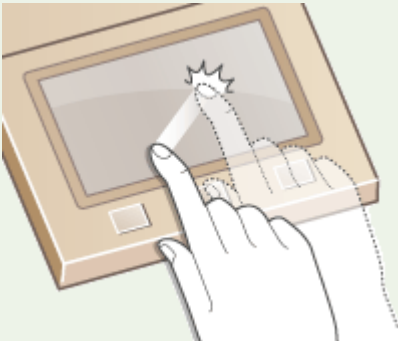

### Per ritornare alla schermata precedente

- Toccare  per tornare alla schermata precedente.

## ■ Scorrere lo schermo

La barra di scorrimento viene visualizzata sullo schermo quando ci sono altre informazioni che non rientrano nella schermata. Se è visualizzata la barra di scorrimento, scorrere il dito sullo schermo per veder scorrere la schermata nella stessa direzione. Si noti che la barra di scorrimento compare solo mentre si tocca lo schermo.



## ■ Modifica del valore di un'impostazione

Toccare <+> / <-> per regolare l'impostazione sulla scala. Un'impostazione può essere regolata anche scorrendo il cursore a sinistra o a destra con il dito.

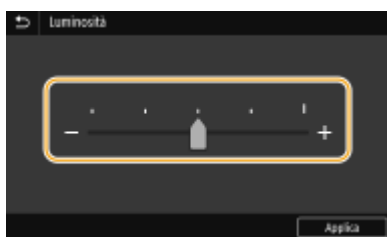

## SUGGERIMENTI

- È possibile modificare diverse impostazioni relative alla visualizzazione, come la lingua: ▶<Impostazioni visualizzazione>(P. 303)
- È possibile cambiare la schermata visualizzata automaticamente quando la macchina non viene utilizzata per uno specificato intervallo di tempo: ▶<Funzione dopo ripristino automatico>(P. 313)
- È possibile apportare modifiche a varie impostazioni legate all'operatività, come la luminosità dello schermo: ▶<Accessibilità>(P. 338)

## Operazioni di base di Modello con LCD bianco e nero

Utilizzare i tasti indicati di seguito per specificare le impostazioni e regolare i valori.



Con ▲ / ▼

### ■ Scorrere lo schermo

La barra di scorrimento viene visualizzata sul lato destro dello schermo quando non è possibile visualizzare tutte le informazioni in una sola schermata. Se è visualizzata la barra di scorrimento, utilizzare ▲ / ▼ per scorrere in alto o in basso. I colori di sfondo e testo di una voce selezionata sono invertiti.

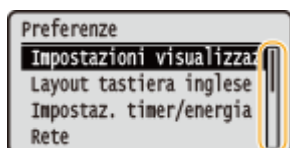

### ■ Modificare i valori delle impostazioni

Usare ▲ / ▼ per immettere i valori. Se nell'angolo superiore sinistro dello schermo compare l'icona della figura seguente, è possibile utilizzare i tasti numerici per immettere direttamente i valori. ► **Immissione di testo(P. 121)**

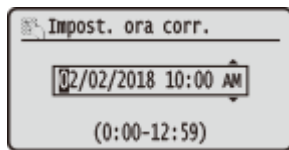

### NOTA:

- I valori in ( ) visualizzati sotto la casella d'immissione rappresentano l'intervallo di valori che è possibile immettere.

### Con ◀ / ▶

### ■ Passaggio alla schermata successiva/Ritorno alla schermata precedente

Premere ▶ per passare alla schermata successiva. Premere ◀ per tornare alla schermata precedente.



### NOTA:

- È inoltre possibile passare alla schermata successiva premendo **OK** e tornare alla schermata precedente premendo ↶.

### ■ Modificare i valori delle impostazioni

Usare ◀ / ▶ per spostare il cursore sulla scala.



### ■ Spostamento del cursore

Usare ◀ / ▶ per inserire testo e valori. ► **Immissione di testo(P. 121)**

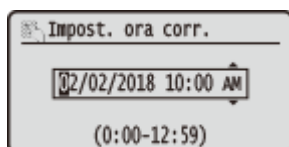

### Utilizzo di **OK**

Premere **OK** per applicare un'impostazione.

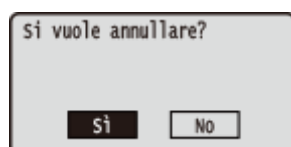

### Utilizzo dei tasti numerici

Usare i tasti numerici per immettere testo e valori. ► **Immissione di testo(P. 121)**



## SUGGERIMENTI

- È possibile modificare diverse impostazioni relative alla visualizzazione, come la lingua: ▶<Impostazioni visualizzazione>(P. 303)
- È possibile cambiare la schermata visualizzata automaticamente quando la macchina non viene utilizzata per uno specificato intervallo di tempo: ▶<Funzione dopo ripristino automatico>(P. 313)
- È possibile modificare diverse impostazioni relative all'accessibilità, come la velocità di scorrimento: ▶<Accessibilità>(P. 338)

## Immissione di testo

5YHY-02A

- ▶ Immissione di testo in Modello con touchpanel(P. 121)
- ▶ Immissione di testo in Modello con LCD bianco e nero(P. 122)
- ▶ Immissione di caratteri utilizzando una tastiera USB(P. 124)

### Immissione di testo in Modello con touchpanel

Per immettere del testo o un numero, usare la tastiera visualizzata sullo schermo. I tasti numerici visualizzati sullo schermo possono essere utilizzati solo per immettere numeri.



### Modifica del tipo di carattere



Toccare <a> o <1/#> per cambiare il tipo di carattere immesso.





## NOTA

- Per immettere caratteri in maiuscolo, toccare .

### Eliminazione di testo

Ogni volta che viene toccato , viene eliminato un carattere. Tenendo premuto  è possibile eliminare i caratteri successivi.

### Spostamento del cursore (inserimento di uno spazio)

Toccare  o  per spostare il cursore. Per inserire uno spazio, spostare il cursore alla fine del testo e toccare .

### Quando sono visualizzati i tasti numerici

Quando viene richiesto di inserire solo un valore numerico, i tasti numerici vengono visualizzati sullo schermo. Toccare i tasti numerici per immettere un valore numerico.



## NOTA

### Intervallo di valori

- I valori tra ( ) visualizzati nella casella di immissione rappresentano l'intervallo di valori che è possibile immettere.

### Quando sono visualizzati pulsanti diversi dai tasti numerici

- Quando vengono visualizzati i simboli <+>/<-> o ◀/▶, è possibile toccare i pulsanti per aumentare o diminuire il valore numerico oppure spostare il cursore.

## Immissione di testo in Modello con LCD bianco e nero

Utilizzare i tasti numerici per immettere testo e valori.



### Cambiamento del tipo di testo

Premere \* per cambiare il tipo di testo immesso.

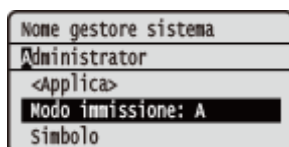

## NOTA

- È anche possibile selezionare <Modo immissione> e premere OK per cambiare il tipo di testo.



## Tipi di testo consentiti

Di seguito è indicato il testo che è possibile immettere.

Tasto	A	a	12
<b>1</b>	@ . - _ /		1
<b>2</b>	AÀBC	aàbc	2
<b>3</b>	DEÈF	deèf	3
<b>4</b>	GHIÌ	ghii	4
<b>5</b>	JKL	jkl	5
<b>6</b>	MNOÒ	mnoò	6
<b>7</b>	PQRS	pqrs	7
<b>8</b>	TUÙV	tuùv	8
<b>9</b>	WXYZ	wxyz	9
<b>0</b>	(Non disponibile)		0
<b>#</b>	(spazio) -. * # ! " ; ; : ^ ` _ = /   ' ? \$ @ % & + \ - ( ) [ ] { } < >		(Non disponibile)

## NOTA

- Premere **#** o selezionare <Simbolo> e premere **OK** quando il tipo di testo immesso è <A> o <a> per visualizzare i simboli disponibili per la schermata. Usare **▲** / **▼** / **◀** / **▶** per selezionare il simbolo da inserire e premere **OK**.

## Eliminazione di testo

A ogni pressione di **C**, viene eliminato un carattere. Tenere premuto **C** per eliminare tutto il testo immesso.

## Spostamento del cursore (inserimento di uno spazio)

Premere **◀** o **▶** per spostare il cursore. Per inserire uno spazio, spostare il cursore alla fine del testo, quindi premere **▶**.

## Esempio di inserimento di testo e numeri

**Esempio:** "Canon-1"

- 1 Premere **\*** ripetutamente fino a selezionare <A>.
- 2 Premere **2** ripetutamente fino a selezionare la lettera "C".
- 3 Premere **\*** ripetutamente fino a selezionare <a>.
- 4 Premere **2** ripetutamente fino a selezionare la lettera "a".
- 5 Premere **6** ripetutamente fino a selezionare la lettera "n".
- 6 Premere **6** ripetutamente fino a selezionare la lettera "o".
- 7 Premere **6** ripetutamente fino a selezionare la lettera "n".

- 8 Premere **1** ripetutamente fino a selezionare "-".
- 9 Premere **\*** ripetutamente fino a selezionare <12>.
- 10 Premere **1**.
- 11 Selezionare <Applica> e premere **OK**.

## Immissione di caratteri utilizzando una tastiera USB

È possibile collegare una tastiera alla porta USB per dispositivi USB sul **Lato anteriore(P. 89)** o sul **Lato posteriore(P. 91)** e immettere il testo dalla tastiera. Anche se la tastiera è connessa, è possibile immettere testo dal pannello operativo.

### NOTA

- Alcuni tasti sulla tastiera USB, come ad esempio i tasti [Backspace], [Home] e [Fine], non possono essere utilizzati. Quando si premono tasti che non possono essere utilizzati, non viene eseguita alcuna azione.
- Per eliminare testo, premere il tasto [Canc].
- Premendo il tasto [INVIO] si completa l'immissione del testo come se fosse stato selezionato <Applica>.
- È possibile specificare il tipo di layout di tastiera (ad esempio italiana). ►<Layout tastiera inglese>(P. 309)
- È possibile scollegare la tastiera USB dalla macchina in qualsiasi momento. Per scollegarla non è richiesta alcuna operazione speciale.
- In base alla lingua di visualizzazione, potrebbe non essere possibile inserire correttamente alcuni caratteri.
- Alcune tipologie di tastiere USB potrebbero non funzionare correttamente.

## Accesso alla macchina

5YHY-02C

Se è stata attivata la funzione Gestione ID dipartimento o sono abilitati gli ID gestore sistema, prima di poter utilizzare la macchina è necessario effettuare l'accesso. Alla visualizzazione della schermata di accesso, attenersi alla procedura seguente per immettere l'ID dipartimento e il PIN.

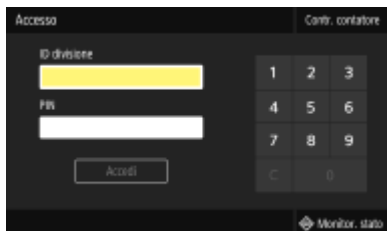

### 1 Immettere l'ID.

- 1 Selezionare <ID divisione> o <ID gestore sistema>.
- 2 Immettere l'ID.
  - Se non è registrato alcun PIN, procedere al passo 3.

### 2 Immettere il PIN.

- 1 Selezionare <PIN>.
- 2 Immettere il PIN.

### 3 Premere <Accedi> (ID).

- ⇒ La schermata di accesso viene sostituita dalla schermata Schermata princip..
  - Dopo aver utilizzato la macchina, premere <Esci> (ID) per visualizzare la schermata di accesso.

## COLLEGAMENTI

- 🔗 [Impostazione Gestione ID reparto\(P. 222\)](#)
- 🔗 [Impostazione di ID e PIN gestore sistema\(P. 220\)](#)

## Caricamento carta

5YHY-02E

È possibile caricare la carta nel cassetto della carta o nel vassoio multiuso. Caricare la carta comunemente utilizzata nell'apposito cassetto. Pratico quando si utilizzano grandi quantità di fogli. Utilizzare il vassoio multiuso per stampare temporaneamente su un formato o tipo di carta non contenuto nel cassetto. Per i formati e i tipi di carta disponibili, vedere **►Carta disponibile(P. 450)** .

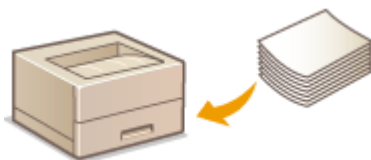

### Informazioni sulla carta

- Precauzioni relative alla carta(P. 126)
- Conservazione della carta stampata con la macchina(P. 127)

### Come caricare la carta

- Caricamento della carta nel cassetto della carta(P. 128)
- Caricamento della carta nel vassoio multiuso(P. 134)
- Caricamento di buste(P. 137)
- Caricamento di carta prestampata(P. 139)

### Configurazione delle impostazioni per la carta caricata

- Indicazione di formato e tipo di carta(P. 144)

## Precauzioni relative alla carta

### IMPORTANTE

#### Non utilizzare i seguenti tipi di carta:

- Potrebbe verificarsi un inceppamento della carta o un errore di stampa.
  - Carta sgualcita o piegata
  - Carta arrotolata o increspata
  - Carta strappata
  - Carta umida
  - Carta molto sottile
  - Carta ruvida sottile
  - Carta stampata da stampanti termiche
  - Retro della carta stampato da stampanti termiche
  - Carta a trama grossa
  - Carta lucida

#### Note sull'uso della carta

- Utilizzare solo carta che si è perfettamente adattata all'ambiente di installazione della macchina. L'uso di carta conservata a livelli di temperatura e umidità diversi potrebbe causare inceppamenti o produrre stampe di scarsa qualità.

## Gestione e stoccaggio della carta

- Si consiglia di usare la carta non appena averla tolta dalla confezione. La carta non utilizzata dovrebbe essere coperta con la confezione originale e conservata su una superficie piana.
- Conservare la carta nella confezione originale per proteggerla da umidità eccessiva o assenza di umidità.
- Non conservare la carta in modo che si arricci o pieghi.
- Non conservare la carta in verticale e non sovrapporre più risme tra loro.
- Non conservare la carta alla luce solare diretta, né in presenza di umidità eccessiva o in ambienti asciutti, né sottoporla a repentini cambiamenti di temperatura o umidità.

## NOTA

### Quando si stampa su carta che ha assorbito umidità

- Può fuoriuscire vapore dall'area di uscita della carta, oppure possono formarsi goccioline d'acqua attorno all'area di uscita della carta. Queste situazioni sono normali e si verificano quando il calore generato dal fissaggio del toner sul foglio provoca l'evaporazione dell'umidità della carta (più probabile con basse temperature ambiente).

## Conservazione della carta stampata con la macchina

Per gestire/conservare la carta stampata con la macchina, attenersi alle seguenti precauzioni.

### ■ Come conservare la carta stampata

- Conservarla su una superficie piana.
- Non conservarla insieme ad altri oggetti in PVC (polivinilcloruro) come le carpette trasparenti. Il toner potrebbe sciogliersi e i fogli potrebbero quindi attaccarsi al PVC.
- Fare in modo che la carta non si pieghi o arricci. Il toner potrebbe staccarsi.
- Per un'archiviazione a lungo termine (due anni o più), usare raccoglitori o simili.
- Quando la carta viene conservata per un lungo periodo di tempo, potrebbe scolorirsi, quindi potrebbe sembrare che la stampa abbia subito un mutamento di colore.
- Non conservare in un luogo ad alta temperatura.

### ■ Precauzioni per l'applicazione di adesivi

- Usare sempre adesivi insolubili.
- Prima di applicare l'adesivo, fare una prova usando una stampa che non serve più.
- Quando si impilano fogli su cui è stato applicato un adesivo, assicurarsi che l'adesivo sia completamente asciutto.

## COLLEGAMENTI

---

- ▶ **Registrazione di un formato personalizzato della carta(P. 152)**

## Caricamento della carta nel cassetto della carta

5YHY-02F

Caricare la carta utilizzata normalmente nel cassetto della carta. Se si desidera stampare su carta non caricata nel cassetto, caricare la carta nel vassoio multiuso. ➤ **Caricamento della carta nel vassoio multiuso(P. 134)**

➤ **Caricamento di un formato carta normale(P. 128)**

➤ **Caricamento di un formato carta personalizzato(P. 130)**

### IMPORTANTE

- Quando si carica carta in formato A5 nel cassetto della carta dell'unità principale, vedere ➤ **Caricamento di un formato carta personalizzato(P. 130)** .
- Quando si desidera caricare carta di formato A5 nel cassette feeding module opzionale con orientamento orizzontale, vedere ➤ **Caricamento di un formato carta normale(P. 128)** . Se si desidera utilizzare l'orientamento verticale, caricare la carta seguendo la procedura per ➤ **Caricamento di un formato carta personalizzato(P. 130)** .
- Quando si usano fogli in formato A6, consultare ➤ **Caricamento di un formato carta personalizzato(P. 130)** e caricarli con orientamento verticale.

**Orientamento orizzontale**

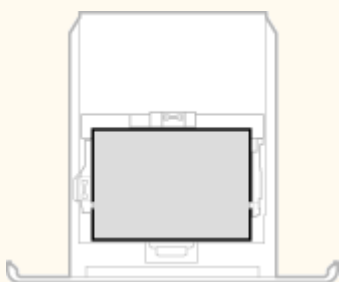

**Orientamento verticale**

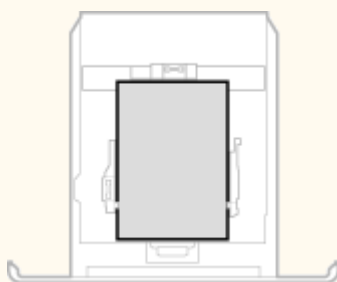

### NOTA

- Seguire la procedura descritta di seguito per caricare la carta nel cassette feeding module opzionale.

### Caricamento di un formato carta normale

Per caricare della carta il cui formato sia riconosciuto dai marcatori del formato nel cassetto della carta, procedere come indicato di seguito. Per la carta il cui formato non è riconosciuto dai marcatori, vedere ➤ **Caricamento di un formato carta personalizzato(P. 130)** .

**1** Estrarre il cassetto della carta.

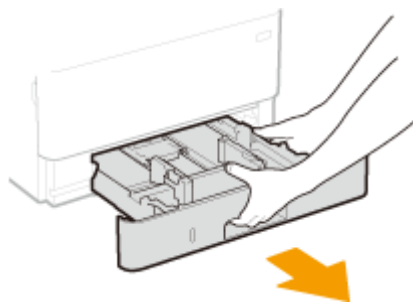

### IMPORTANTE:

- Accertarsi di tenere il cassetto della carta con entrambe le mani ed estrarlo delicatamente. In caso contrario, si potrebbe danneggiare il cassetto facendolo cadere, se viene estratto troppo facilmente.

## 2 Regolare la posizione delle guide della carta in base al formato della carta che si desidera utilizzare.

- Mentre si preme la leva di sblocco, spostare la guida per allineare la sporgenza al contrassegno del formato carta corretto.

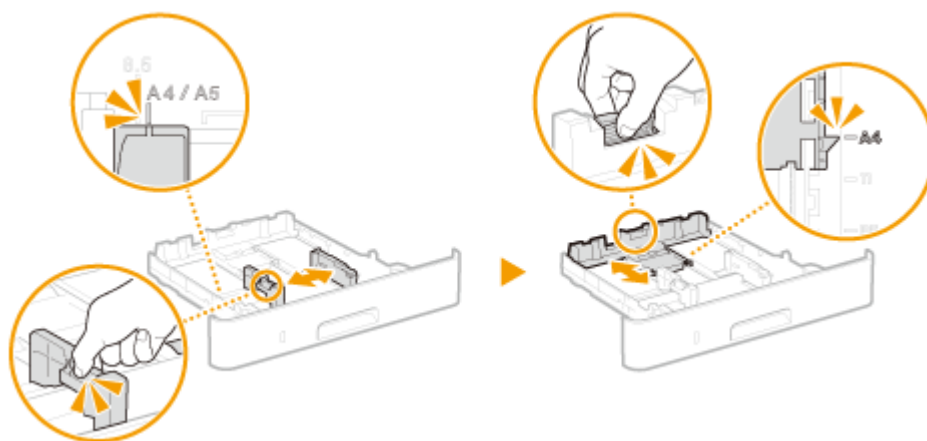

## 3 Caricare la carta in modo che il bordo della risma sia allineato alla guida sul lato posteriore del cassetto della carta.

- Caricare la carta con il lato da stampare rivolto verso il basso.
- Smazzare la risma con cura e batterla su una superficie piana per allinearne i bordi.



### IMPORTANTE:

#### Non superare la linea limite quando si caricano i fogli

- Accertarsi che la risma di carta non superi l'indicazione di carico limite (a). Se si carica una quantità eccessiva di carta si potrebbero provocare inceppamenti.

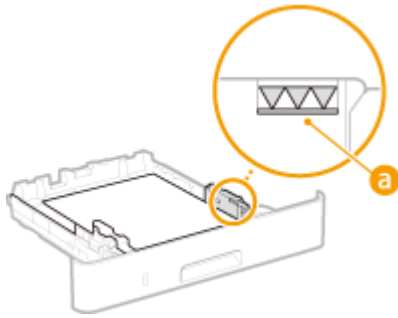
**NOTA:**

- Quando si caricano fogli con logo, vedere ► **Caricamento di carta prestampata(P. 139)** .

**4 Inserire il cassetto della carta nella macchina.**

- Quando si inserisce il cassetto della carta con <Notifica per verifica impostazioni carta> impostato su <On>, appare una schermata di conferma. ► **<Notifica per verifica impostazioni carta>(P. 399)**

**» Continuare con ► **Indicazione di formato e tipo di carta nel cassetto della carta(P. 145)******IMPORTANTE:****Quando si cambia formato o tipo di carta**

- Le impostazioni predefinite per formato e tipo di carta sono <A4> e <Comune 2>, rispettivamente. Se si carica un formato o tipo di carta diverso nella macchina, verificare di modificare le impostazioni. Se non si modificano le impostazioni, la macchina non è in grado di stampare correttamente.

**Stampa sul lato posteriore di un foglio stampato (Stampa fronte-retro manuale)**

- È possibile stampare sul lato posteriore di fogli già stampati. Appiattare eventuali ondulazioni del foglio stampato e inserirlo nel cassetto della carta con il lato da stampare rivolto verso il basso o nel vassoio multiuso ( ► **Caricamento della carta nel vassoio multiuso(P. 134)** ) con il lato da stampare rivolto verso l'alto.
  - Se si utilizza il vassoio multiuso, caricare un foglio di carta per ogni stampa.
  - È possibile utilizzare solo i fogli stampati con questa macchina.
  - Non è possibile stampare sul lato su cui si è già stampato.
  - Se le stampe sono sbiadite, impostare l'alimentazione carta di interesse su <On> in <Stp. lato post. man. (solo fr.-r.)>. ► **<Stp. lato post. man. (solo fr.-r.)>(P. 345)**
  - Se si utilizza carta in formato A5, la stampa sul lato opposto potrebbe non essere corretta.

**Caricamento di un formato carta personalizzato**

Per caricare un formato carta personalizzato o altra carta il cui formato non sia riconosciuto dai marcatori nel cassetto, procedere come indicato di seguito.

**1 Estrarre il cassetto della carta.**



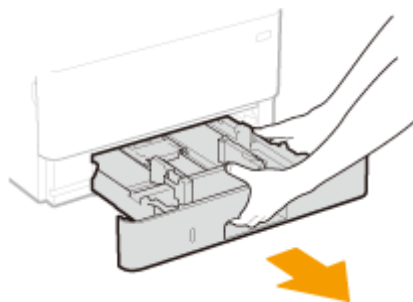

### IMPORTANTE:

- Accertarsi di tenere il cassetto della carta con entrambe le mani ed estrarlo delicatamente. In caso contrario, si potrebbe danneggiare il cassetto facendolo cadere, se viene estratto troppo facilmente.

## 2 Distanziare le guide della carta.

- Premere la leva di sblocco, quindi far scorrere le guide della carta verso l'esterno.

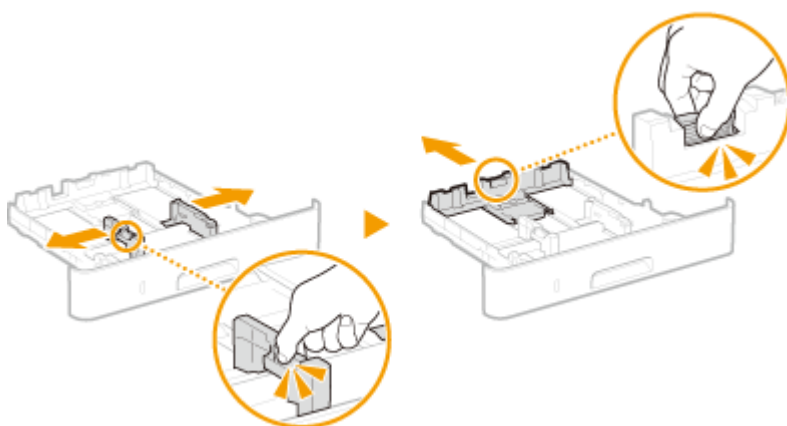

## 3 Caricare la carta in modo che il bordo della risma sia allineato al lato anteriore del cassetto della carta.

- Caricare la carta con il lato da stampare rivolto verso il basso.
- Smazzare la risma con cura e batterla su una superficie piana per allinearne i bordi.



### IMPORTANTE:

#### Non superare la linea limite quando si caricano i fogli

- Accertarsi che la risma di carta non superi l'indicazione di carico limite (a). Se si carica una quantità eccessiva di carta si potrebbero provocare inceppamenti.

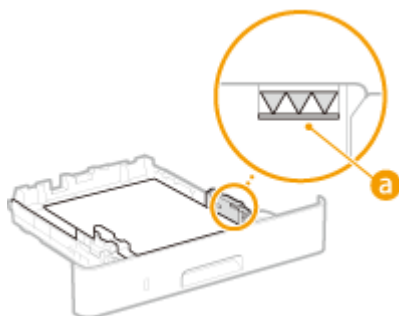
**NOTA:**

- Quando si caricano fogli con logo, vedere ► **Caricamento di carta prestampata (P. 139)** .

**4 Allineare le guide della carta ai bordi del foglio.**

- Premere la leva di sblocco e spostare le guide della carta all'interno fino ad allinearle perfettamente ai bordi della carta.

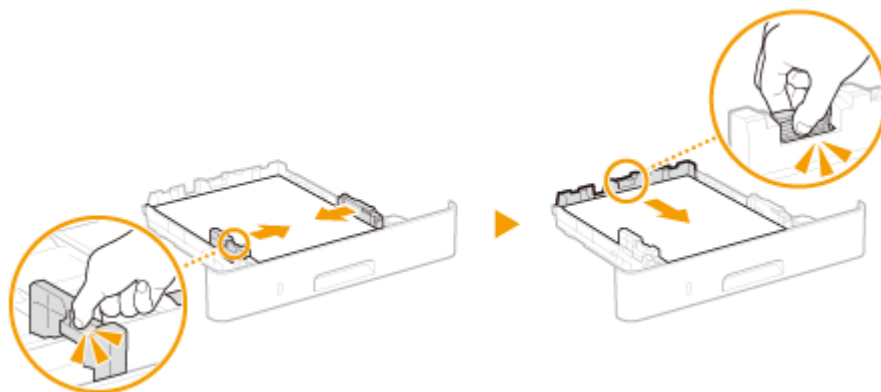
**IMPORTANTE:****Allineare le guide della carta appoggiandole bene ai bordi del foglio**

- Guide della carta non perfettamente allineate o troppo strette possono provocare inceppamenti o errata alimentazione dei fogli.

**5 Inserire il cassetto della carta nella macchina.**

- Quando si inserisce il cassetto della carta con <Notifica per verifica impostazioni carta> impostato su <On>, appare una schermata di conferma. ► **<Notifica per verifica impostazioni carta> (P. 399)**

**» Continuare con ► **Indicazione di formato e tipo di carta nel cassetto della carta (P. 145)******IMPORTANTE:****Quando si cambia formato o tipo di carta**

- Le impostazioni predefinite per formato e tipo di carta sono <A4> e <Comune 2>, rispettivamente. Se si carica un formato o tipo di carta diverso nella macchina, verificare di modificare le impostazioni. Se non si modificano le impostazioni, la macchina non è in grado di stampare correttamente.

**Stampa sul lato posteriore di un foglio stampato (Stampa fronte-retro manuale)**

- È possibile stampare sul lato posteriore di fogli già stampati. Appiattire eventuali ondulazioni del foglio stampato e inserirlo nel cassetto della carta con il lato da stampare rivolto verso il basso o nel vassoio

multiuso ( ▶ **Caricamento della carta nel vassoio multiuso(P. 134)** ) con il lato da stampare rivolto verso l'alto.

- Se si utilizza il vassoio multiuso, caricare un foglio di carta per ogni stampa.
- È possibile utilizzare solo i fogli stampati con questa macchina.
- Non è possibile stampare sul lato su cui si è già stampato.
- Se le stampe sono sbiadite, impostare l'alimentazione carta di interesse su <On> in <Stp. lato post. man. (solo fr.-r.)>. ▶ **<Stp. lato post. man. (solo fr.-r.)>(P. 345)**
- Se si utilizza carta in formato A5, la stampa sul lato opposto potrebbe non essere corretta.

## COLLEGAMENTI

---

▶ **Carta disponibile(P. 450)**

## Caricamento della carta nel vassoio multiuso

5YHY-02H

Se si desidera stampare su carta non caricata nel cassetto, caricare la carta nel vassoio multiuso. Caricare la carta utilizzata normalmente nel cassetto della carta. ➤ **Caricamento della carta nel cassetto della carta(P. 128)**

### IMPORTANTE

#### Accertarsi di inserire il cassetto della carta

- La macchina stampa solo quando il cassetto della carta è inserito, anche se si caricano i fogli nel vassoio multiuso. Se si tenta di stampare senza inserire il cassetto della carta, viene visualizzato un messaggio di errore.

### NOTA

#### Quando si carica carta nel formato A5/A6

- Quando si imposta il formato carta, accertarsi del corretto orientamento della carta. ➤ **Indicazione di formato e tipo di carta nel vassoio multiuso(P. 147)**
- Quando si usano fogli in formato A6, caricarli con orientamento verticale.

Orientamento orizzontale



Orientamento verticale



### 1 Aprire il coperchio.

- Afferrare le maniglie di sinistra e di destra, quindi aprire il coperchio.



### 2 Estrarre il vassoio della carta e la relativa estensione.

- Estrarre l'estensione del vassoio quando si caricano fogli di grandi dimensioni.



### 3 Distanziare le guide della carta.

- Premere la leva di sblocco, quindi far scorrere le guide della carta verso l'esterno.

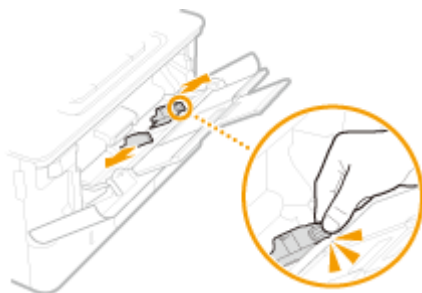

### 4 Inserire a fondo la carta nel vassoio multiuso.

- Caricare la carta con il lato stampa rivolto verso l'alto.
- Smazzare la risma con cura e batterla su una superficie piana per allinearne i bordi.

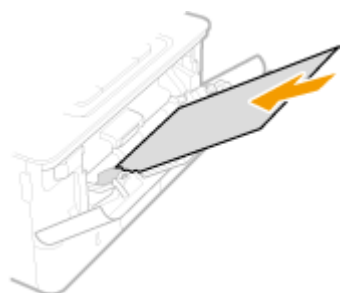

### IMPORTANTE:

**Non superare la guida limite della carta quando si caricano i fogli**

- Accertarsi che la risma di carta non superi la guida di carico limite (a). Se si carica una quantità eccessiva di carta si potrebbero provocare inceppamenti.

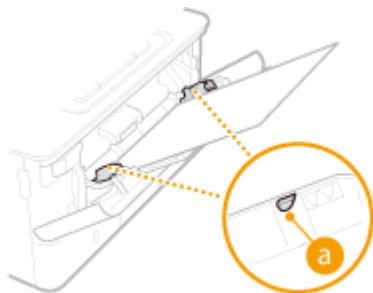

### NOTA:

- Quando si caricano buste o fogli con logo, vedere ►Caricamento di buste(P. 137) o ►Caricamento di carta prestampata(P. 139) .

## 5 Allineare le guide della carta ai bordi del foglio.

- Premere la leva di sblocco e spostare le guide della carta all'interno fino ad allinearle perfettamente ai bordi della carta.

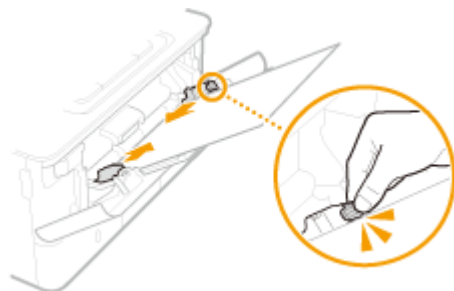

### IMPORTANTE:

Allineare le guide della carta appoggiandole bene ai bordi del foglio

- Guide della carta non perfettamente allineate o troppo strette possono provocare inceppamenti o errata alimentazione dei fogli.

» Continuare con ► **Indicazione di formato e tipo di carta nel vassoio multiuso(P. 147)**

#### Stampa sul lato posteriore di un foglio stampato (Stampa fronte-retro manuale)

- È possibile stampare sul lato posteriore di fogli già stampati. Appiattire eventuali ondulazioni del foglio stampato e inserirlo nel cassetto della carta ( ► **Caricamento della carta nel cassetto della carta(P. 128)** ) con il lato da stampare rivolto verso il basso o nel vassoio multiuso con il lato da stampare rivolto verso l'alto.
  - Se si utilizza il vassoio multiuso, caricare un foglio di carta per ogni stampa.
  - È possibile utilizzare solo i fogli stampati con questa macchina.
  - Non è possibile stampare sul lato su cui si è già stampato.
  - Se le stampe sono sbiadite, impostare l'alimentazione carta di interesse su <On> in <Stp. lato post. man. (solo fr.-r.)>. ► **<Stp. lato post. man. (solo fr.-r.)>(P. 345)**
  - Se si utilizza carta in formato A5, la stampa sul lato opposto potrebbe non essere corretta.

#### COLLEGAMENTI

► **Carta disponibile(P. 450)**

## Caricamento di buste

5YHY-02J

Fare attenzione ad appiattire eventuali ondulazioni sulle buste prima di caricarle. Prestare inoltre attenzione all'orientamento delle buste e al lato di stampa. Le buste non possono essere caricate nel cassetto della carta.

► **Prima di caricare le buste(P. 137)**

► **Nel vassoio multiuso(P. 138)**

### NOTA

- In questa sezione viene descritto come caricare le buste con l'orientamento preferito, oltre alle procedure necessarie da eseguire prima di caricare le buste. Per una descrizione della procedura generale di caricamento buste nel vassoio multiuso, vedere ► **Caricamento della carta nel vassoio multiuso(P. 134)** .

### Prima di caricare le buste

Seguire la procedura indicata per preparare le buste prima del caricamento.

#### 1 Chiudere la linguetta di ciascuna busta.



#### 2 Appiattirle per fare fuoriuscire l'aria e verificare che i bordi siano ben pressati.



#### 3 Addolcire eventuali angoli rigidi sulle buste e appiattire eventuali ondulazioni.

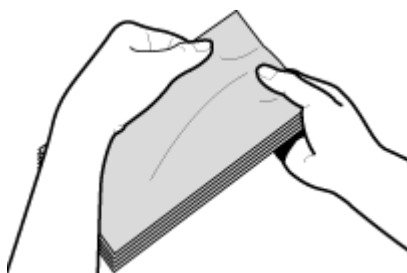

#### 4 Allineare i bordi delle buste su una superficie piana.

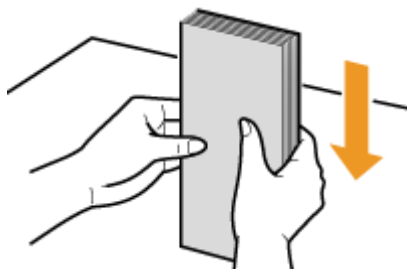

## Nel vassoio multiuso

Caricare le buste Monarch, COM10, DL o ISO-C5 con orientamento verticale (con il bordo corto verso la macchina), con il lato non incollato (anteriore) rivolto verso l'alto. Non è possibile stampare sul lato opposto delle buste.

### NOTA

- Caricare le buste in modo che il bordo con la linguetta sia rivolto verso il lato sinistro, come indicato nell'illustrazione.

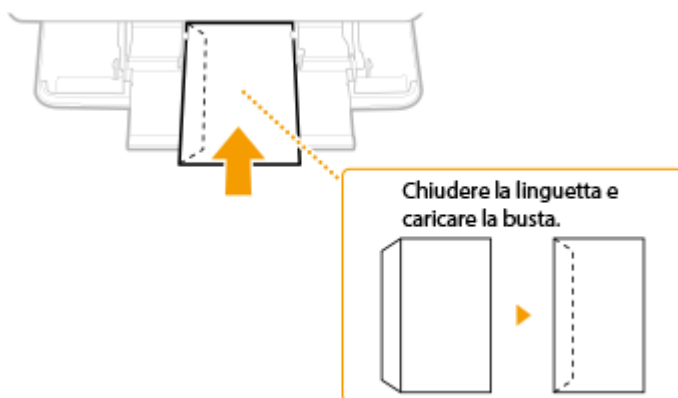



## Caricamento di carta prestampata

5YHY-02K

Se si utilizza carta stampata con un logo, fare attenzione all'orientamento del foglio al momento di caricarlo. Caricare la carta correttamente in modo che la stampa venga eseguita sul lato corretto del foglio con il logo.



- ▶ Stampe su 1 lato su carta con loghi (P. 139)
- ▶ Stampe fronte-retro su carta con loghi (P. 141)

### NOTA

- In questa sezione viene descritto principalmente come caricare fogli prestampati con l'orientamento e la direzione corretti. Per una descrizione della procedura generale per caricare la carta nel cassetto o nel vassoio multiuso, vedere ▶ **Caricamento della carta nel cassetto della carta (P. 128)** o ▶ **Caricamento della carta nel vassoio multiuso (P. 134)**.

## Stampe su 1 lato su carta con loghi

### Stampa su carta con loghi con orientamento verticale



### Caricamento della carta nel cassetto della carta

Caricare la carta con il lato con il logo (il lato su cui stampare il documento) rivolto verso il basso.

Orientamento di caricamento

Verticale



Orizzontale (A5)



### Quando si carica la carta nel vassoio multiuso

Caricare la carta con il lato con il logo (il lato su cui stampare il documento) rivolto verso l'alto.

Orientamento di caricamento

Verticale

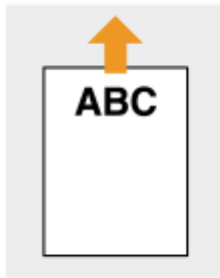

Orizzontale (A5)

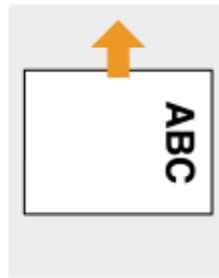

**Stampa su carta con loghi con orientamento orizzontale**

Carta Prestampata

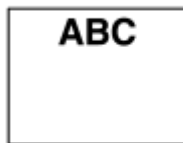

Documento



Stampare Risultati



**Caricamento della carta nel cassetto della carta**

Caricare la carta con il lato con il logo (il lato su cui stampare il documento) rivolto verso il basso.

Orientamento di caricamento

Verticale



Orizzontale (A5)



**Quando si carica la carta nel vassoio multiuso**

Caricare la carta con il lato con il logo (il lato su cui stampare il documento) rivolto verso l'alto.

Orientamento di caricamento

Verticale

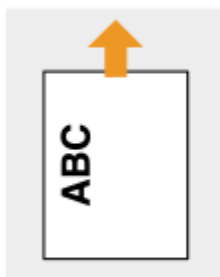

Orizzontale (A5)

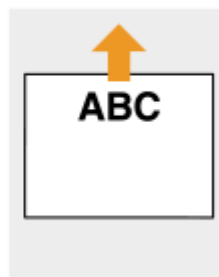

## Stampe fronte-retro su carta con loghi

### Stampa su carta con loghi con orientamento verticale

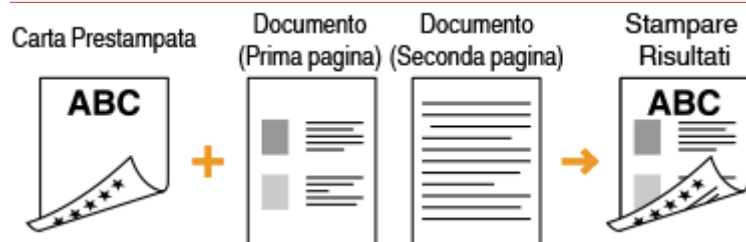

### Caricamento della carta nel cassetto della carta

Caricare la carta con il lato con il logo anteriore (il lato su cui stampare la prima pagina del documento) rivolto verso l'alto.

Orientamento di caricamento

Verticale



Orizzontale (A5)

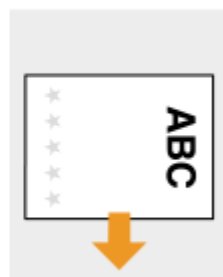

### Quando si carica la carta nel vassoio multiuso

Caricare la carta con il lato con il logo anteriore (il lato su cui stampare la prima pagina del documento) rivolto verso il basso.

Orientamento di caricamento

Verticale



Orizzontale (A5)



## Stampa su carta con loghi con orientamento orizzontale

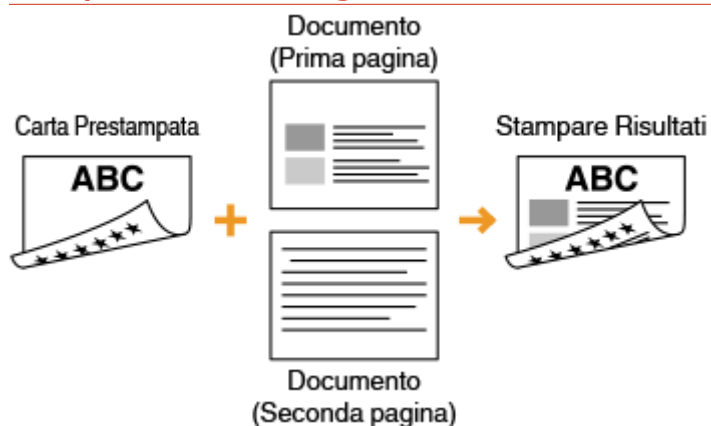

### Caricamento della carta nel cassetto della carta

Caricare la carta con il lato con il logo anteriore (il lato su cui stampare la prima pagina del documento) rivolto verso l'alto.

Orientamento di caricamento

Verticale



Orizzontale (A5)



### Quando si carica la carta nel vassoio multiuso

Caricare la carta con il lato con il logo anteriore (il lato su cui stampare la prima pagina del documento) rivolto verso il basso.

Orientamento di caricamento

Verticale



Orizzontale (A5)



## NOTA

### L'impostazione <Commutazione metodo alimentazione carta>

- Quando si stampa su carta prestampata, è necessario cambiare la direzione della carta da caricare ogni volta che si esegue la stampa su un lato o fronte/retro. Tuttavia, se <Commutazione metodo alimentazione carta> è impostato su <Priorità lato stampa>, è possibile caricare la carta nella stessa direzione della stampa fronte/retro (con il lato con il logo rivolto verso il basso) selezionata quando si esegue la stampa su un lato. Questa

impostazione è utile soprattutto se si esegue spesso sia la stampa su un lato che fronte/retro. ▶  
<Commutazione metodo alimentazione carta>(P. 355)

## Indicazione di formato e tipo di carta

---

5YHY-02L

È necessario specificare le impostazioni di formato e tipo di carta in modo che corrispondano alla carta caricata. Verificare di modificare le impostazioni quando si carica carta diversa da quella caricata in precedenza.

- 🔍 **Indicazione di formato e tipo di carta nel cassetto della carta(P. 145)**
- 🔍 **Indicazione di formato e tipo di carta nel vassoio multiuso(P. 147)**
- 🔍 **Registrazione delle impostazioni predefinite per la carta per il vassoio multiuso(P. 149)**
- 🔍 **Registrazione di un formato personalizzato della carta(P. 152)**
- 🔍 **Limitazione dei formati carta visualizzati(P. 154)**
- 🔍 **Selezione automatica di un'alimentazione carta appropriata per ogni funzione(P. 155)**

### IMPORTANTE

- Se l'impostazione non corrisponde a formato e tipo della carta caricata, può verificarsi un errore di stampa o inceppamento della carta.

# Indicazione di formato e tipo di carta nel cassetto della carta

5YHY-02R

**1** Selezionare <Impostaz. carta> nella schermata Schermata princip.. ►Schermata Schermata princip.(P. 108)

**2** Selezionare il cassetto della carta di interesse.

- Quando è installato l'cassette feeding module opzionale, viene visualizzato anche il suo cassetto della carta.

## Modello con touchpanel

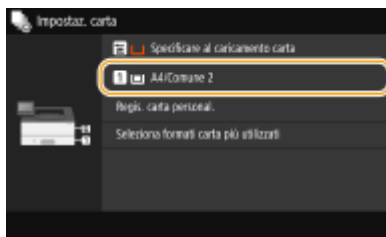

## Modello con LCD bianco e nero

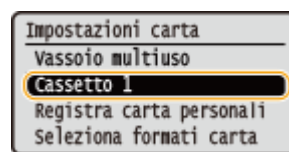

**3** Seleziona il formato carta.

- Se il formato della carta caricata non è visualizzato, selezionare <Altri formati>.



## ■ Quando si carica un formato carta personalizzato (Modello con touchpanel)

**1** Selezionare <Personalizzato>.

**2** Specificare la lunghezza del lato <X> e del lato <Y>.

- Selezionare <X> o <Y> e immettere la lunghezza di ciascun lato usando i tasti numerici.



## NOTA:

- Se si registra il formato carta usato con maggiore frequenza sui pulsanti da <S1> a <S3>, è possibile richiamarlo con un solo tocco. ►Registrazione di un formato personalizzato della carta(P. 152)

### 3 Selezionare <Applica>.

## NOTA:

### Quando si carica carta nel formato A5

- Con l'orientamento orizzontale, selezionare <A5>. Con l'orientamento verticale, selezionare <A5R>.

#### Orientamento orizzontale

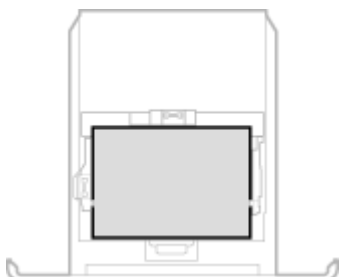

#### Orientamento verticale

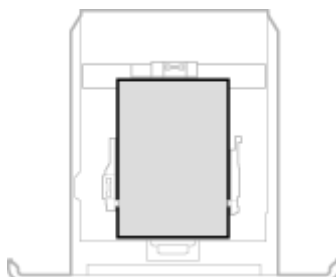

### Informazioni su <Formato libero>

- Se si ha la necessità di cambiare di frequente la carta da caricare, impostare <Formato libero>; in questo modo si riduce il numero di passi necessari per cambiare l'impostazione ogni volta. Potrebbe anche venire visualizzato un messaggio di errore quando l'impostazione nel driver della stampante è molto diversa dal formato della carta caricata. ➤<Azione per form. carta lib. non corrisp.>(P. 358)

## 4 Selezionare il tipo di carta.

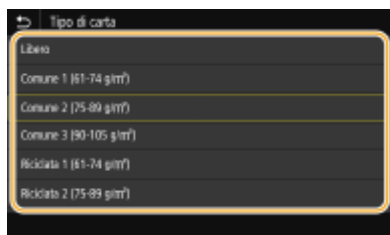

## NOTA:

### Informazioni su <Libero>

- Se si cambia frequentemente il formato della carta da caricare, è possibile selezionare <Libero>; in questo modo si riduce il numero di procedure necessarie a modificare l'impostazione ogni volta. Tuttavia, occorre tenere presente che questa impostazione permette alla macchina di stampare anche in caso di mancata corrispondenza tra il tipo di carta specificato nel driver della stampante e la carta effettivamente caricata nella macchina.
- Se, nel driver della stampante, il tipo di carta è impostato su [Automatico], la macchina funziona come quando il tipo di carta è [Comune 1].

## COLLEGAMENTI

- Caricamento della carta nel cassetto della carta(P. 128)
- Limitazione dei formati carta visualizzati(P. 154)
- Carta disponibile(P. 450)
- <Notifica per verifica impostazioni carta>(P. 399)



## Indicazione di formato e tipo di carta nel vassoio multiuso

5YHY-02S

La schermata illustrata qui viene visualizzata quando si carica la carta nel vassoio multiuso. Per specificare le impostazioni corrispondenti a formato e tipo di carta caricata, seguire le istruzioni visualizzate sullo schermo.

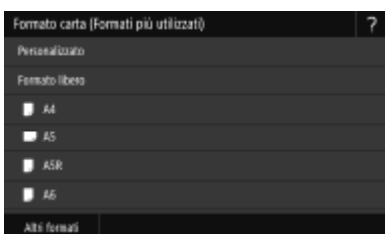

### NOTA

#### Se non viene visualizzata la schermata precedente quando si carica la carta

- Se si carica sempre la stessa carta vassoio multiuso, è possibile ignorare le operazioni di impostazione carta registrando formato e tipo di carta come impostazioni predefinite. Quando si registra l'impostazione predefinita, tuttavia, la schermata illustrata sopra non viene visualizzata. Per visualizzare la schermata, selezionare <Specificare al caricamento carta> ( **Registrazione delle impostazioni predefinite per la carta per il vassoio multiuso(P. 149)** ).

### 1 Seleziona il formato carta.

- Se il formato della carta caricata non è visualizzato, selezionare <Altri formati>.



### ■ Quando si carica un formato personalizzato della carta

- Selezionare <Personalizzato>.
- Specificare la lunghezza del lato <X> e del lato <Y>.

#### Modello con touchpanel

- Selezionare <X> o <Y> e immettere la lunghezza di ciascun lato usando i tasti numerici.



**NOTA:**

- Se si registra il formato carta usato con maggiore frequenza sui pulsanti da <S1> a <S3>, è possibile richiamarlo con un solo tocco. ► **Registrazione di un formato personalizzato della carta(P. 152)**

**Modello con LCD bianco e nero**

- Eseguire i seguenti passi in sequenza: <X> ► immettere la larghezza della carta ► **OK** ► <Y> ► immettere la lunghezza della carta ► **OK**



- 3** Selezionare <Applica>.

**NOTA:****Informazioni su <Formato libero>**

- Se si ha la necessità di cambiare di frequente la carta da caricare, impostare <Formato libero>; in questo modo si riduce il numero di passi necessari per cambiare l'impostazione ogni volta. Potrebbe anche venire visualizzato un messaggio di errore quando l'impostazione nel driver della stampante è molto diversa dal formato della carta caricata. ► **<Azione per form. carta lib. non corrisp.>(P. 358)**

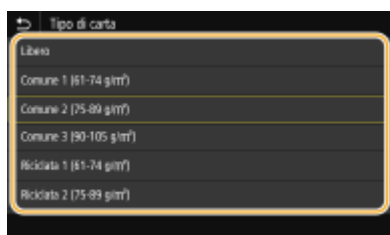
**2** Selezionare il tipo di carta.**NOTA:****Informazioni su <Libero>**

- Se si cambia frequentemente il formato della carta da caricare, è possibile selezionare <Libero>; in questo modo si riduce il numero di procedure necessarie a modificare l'impostazione ogni volta. Tuttavia, occorre tenere presente che questa impostazione permette alla macchina di stampare anche in caso di mancata corrispondenza tra il tipo di carta specificato nel driver della stampante e la carta effettivamente caricata nella macchina.
- Se, nel driver della stampante, il tipo di carta è impostato su [Automatico], la macchina funziona come quando il tipo di carta è [Comune 1].

**COLLEGAMENTI**

- **Caricamento della carta nel vassoio multiuso(P. 134)**
- **Limitazione dei formati carta visualizzati(P. 154)**
- **Carta disponibile(P. 450)**

# Registrazione delle impostazioni predefinite per la carta per il vassoio multiuso

5YHY-02U

È possibile registrare le impostazioni predefinite per la carta per il vassoio multiuso. La registrazione delle impostazioni predefinite consente di evitare di specificare le impostazioni quando si carica la stessa carta nel vassoio multiuso.

## NOTA

- Dopo aver registrato l'impostazione predefinita per la carta, la schermata dell'impostazione non viene visualizzata quando si carica la carta, e viene utilizzata sempre la stessa impostazione. Se si carica carta di formato o tipo diverso senza modificare le impostazioni, la macchina potrebbe non stampare correttamente. Per evitare questo problema, selezionare <Specificare al caricamento carta> al passo 3, quindi caricare la carta.

**1** Selezionare <Impostaz. carta> nella schermata Schermata princip..  Schermata Schermata princip.(P. 108)

**2** Selezionare il vassoio multiuso.

### Modello con touchpanel

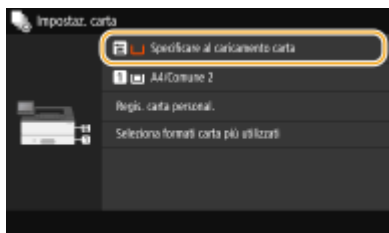

### Modello con LCD bianco e nero

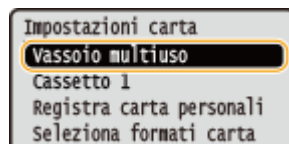

**3** Seleziona il formato carta.

- Se il formato della carta caricata non è visualizzato, selezionare <Altri formati>.

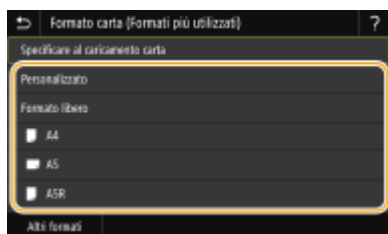

## ■ Registrazione di un formato personalizzato della carta

- 1 Selezionare <Personalizzato>.
- 2 Specificare la lunghezza del lato <X> e del lato <Y>.

### Modello con touchpanel

- Selezionare <X> o <Y> e immettere la lunghezza di ciascun lato usando i tasti numerici.



## NOTA:

- Se si registra il formato carta usato con maggiore frequenza sui pulsanti da <S1> a <S3>, è possibile richiamarlo con un solo tocco. ► **Registrazione di un formato personalizzato della carta (P. 152)**

### Modello con LCD bianco e nero

- Eeguire i seguenti passi in sequenza: <X> ► immettere la larghezza della carta ► **OK** ► <Y> ► immettere la lunghezza della carta ► **OK**



- 3 Selezionare <Applica>.

## NOTA:

### Informazioni su <Formato libero>

- Se si ha la necessità di cambiare di frequente la carta da caricare, impostare <Formato libero>; in questo modo si riduce il numero di passi necessari per cambiare l'impostazione ogni volta. Potrebbe anche venire visualizzato un messaggio di errore quando l'impostazione nel driver della stampante è molto diversa dal formato della carta caricata. ► **<Azione per form. carta lib. non corrisp.> (P. 358)**

## 4 Selezionare il tipo di carta.

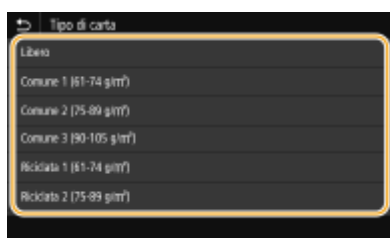

## NOTA:

### Informazioni su <Libero>

- Se si cambia frequentemente il formato della carta da caricare, è possibile selezionare <Libero>; in questo modo si riduce il numero di procedure necessarie a modificare l'impostazione ogni volta. Tuttavia, occorre tenere presente che questa impostazione permette alla macchina di stampare anche in caso di mancata corrispondenza tra il tipo di carta specificato nel driver della stampante e la carta effettivamente caricata nella macchina.
- Se, nel driver della stampante, il tipo di carta è impostato su [Automatico], la macchina funziona come quando il tipo di carta è [Comune 1].

## COLLEGAMENTI

- **Caricamento della carta nel vassoio multiuso (P. 134)**

- ▶ **Limitazione dei formati carta visualizzati(P. 154)**
- ▶ **Carta disponibile(P. 450)**

## Registrazione di un formato personalizzato della carta

5YHY-02W

È possibile registrare fino a tre formati personalizzati della carta utilizzati con maggiore frequenza.

**1** Selezionare <Impostaz. carta> nella schermata Schermata princip.. ► Schermata Schermata princip.(P. 108)

**2** Selezionare <Regis. carta personal.>.

**3** Selezionare il numero di registrazione.

- Nel modello con LCD bianco e nero, se è stato selezionato il numero di registrazione, procedere e selezionare <Modifica>.

### NOTA:

#### Eliminazione di un'impostazione

- Selezionare il numero registrato e selezionare <Cancella> ► <Sì>.

**4** Specificare la lunghezza del lato <X> e del lato <Y>.

#### ■ Modello con touchpanel

- Selezionare <X> o <Y> e immettere la lunghezza di ciascun lato usando i tasti numerici.



#### ■ Modello con LCD bianco e nero

- Eseguire i seguenti passi in sequenza: <X> ► immettere la larghezza della carta ► **OK** ► <Y> ► immettere la lunghezza della carta ► **OK**



### NOTA:

#### Modifica del nome visualizzato di un numero di registrazione (Modello con touchpanel)

- Selezionare <Nome>, digitare il nome visualizzato e selezionare <Applica>.

**5** Selezionare <Applica>.

## 6 Sul modello con LCD bianco e nero, procedere e selezionare il tipo di carta.

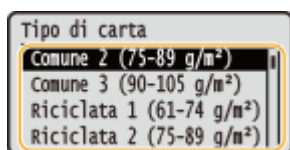

### NOTA:

#### Informazioni su <Libero>

- Se si cambia frequentemente il formato della carta da caricare, è possibile selezionare <Libero>: in questo modo si riduce il numero di procedure necessarie a modificare l'impostazione ogni volta. Tuttavia, occorre tenere presente che questa impostazione permette alla macchina di stampare anche in caso di mancata corrispondenza tra il tipo di carta specificato nel driver della stampante e la carta effettivamente caricata nella macchina.
- Se, nel driver della stampante, il tipo di carta è impostato su [Automatico], la macchina funziona come quando il tipo di carta è [Comune 1].

## Impostazione del formato carta registrato

### ■ Modello con touchpanel

I formati carta registrati con la procedura sopra descritta possono essere richiamati quando <Personalizzato> viene selezionato sulla schermata di selezione del formato carta per il cassetto della carta o il vassoio multiuso.



### ■ Modello con LCD bianco e nero

I formati carta registrati con la procedura sopra descritta vengono visualizzati nella schermata di selezione del formato carta per il cassetto della carta o il vassoio multiuso.

#### Esempio per il vassoio multiuso:

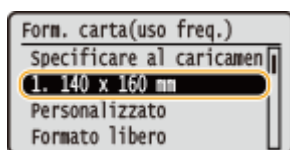

## COLLEGAMENTI

- ▶ Caricamento della carta nel cassetto della carta(P. 128)
- ▶ Caricamento della carta nel vassoio multiuso(P. 134)

## Limitazione dei formati carta visualizzati

5YHY-02X

È possibile configurare la macchina affinché visualizzi solo i formati carta utilizzati frequentemente nella schermata di selezione del formato carta.

**1** Selezionare <Impostaz. carta> nella schermata Schermata princip..  Schermata Schermata princip.(P. 108)

**2** Selezionare <Seleziona formati carta più utilizzati>.

**3** Selezionare l'alimentazione carta per cui limitare i formati carta visualizzabili.

- Quando è installato l'cassette feeding module opzionale, viene visualizzato anche il suo cassetto della carta.

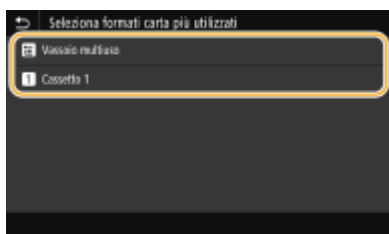

**4** Deselezionare le caselle di controllo relative ai formati carta che non si desidera visualizzare.

- Assicurarsi che siano selezionate solo le caselle di controllo relative ai formati carta utilizzati più frequentemente.

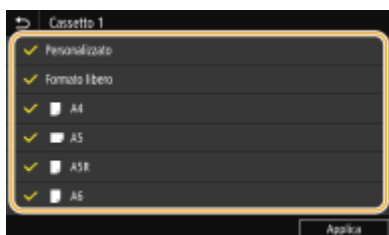



### NOTA:

- I formati carta non selezionati possono essere visualizzati selezionando <Altri formati> nella schermata di selezione delle impostazioni dei formati carta.

**5** Selezionare <Applica>.

### COLLEGAMENTI

-  **Indicazione di formato e tipo di carta nel cassetto della carta(P. 145)**
-  **Indicazione di formato e tipo di carta nel vassoio multiuso(P. 147)**
-  **Registrazione delle impostazioni predefinite per la carta per il vassoio multiuso(P. 149)**



## Selezione automatica di un'alimentazione carta appropriata per ogni funzione

5YHY-02Y

Abilitare o disabilitare la funzione di selezione automatica dell'alimentazione carta. Se questa funzione è impostata su <On>, la macchina seleziona automaticamente l'alimentazione caricata con carta del formato corretto per ogni lavoro di stampa. Inoltre, quando finisce la carta nell'alimentazione selezionata, questa funzione consente di continuare la stampa passando a un'altra alimentazione caricata con carta dello stesso formato.

- 1** Selezionare <Menu> nella schermata Schermata princip..  Schermata Schermata princip.(P. 108)
- 2** Selezionare <Impostazioni funzione> ► <Comune> ► <Impost. alim. carta>.
- 3** Selezionare <Selezione automatica alimentazione carta> / <Attiv./dis. sel. autom.cass.>.
- 4** Selezionare la funzione interessata.

- Se la funzione di interesse è la stampa di report/elenchi o la stampa da supporti di memoria, selezionare <Altro>.



- 5** Per ogni alimentazione carta a cui si desidera applicare la funzione di selezione automatica dell'alimentazione carta, specificare <On>.

- Quando è installato l'cassette feeding module opzionale, viene visualizzato anche il suo cassetto della carta.

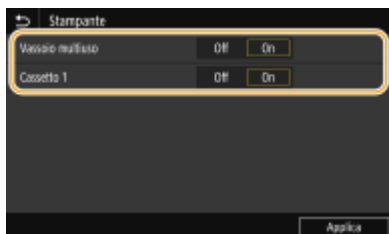

### ■ Modello con touchpanel

Per ciascuna alimentazione carta di interesse, selezionare <On>.

### ■ Modello con LCD bianco e nero

Selezionare l'alimentazione carta di interesse ► <On>.

### NOTA:

- Specificare sempre <On> per almeno uno dei cassettei. Se si seleziona <Off> per tutti i cassettei, non è possibile terminare la procedura di impostazione.

## **6** Selezionare <Applica>.

## Personalizzazione del display

---

5YHY-030

Per semplificare l'uso della schermata Schermata princip., è possibile personalizzarla.



### Personalizzazione della Schermata princip.

---

È possibile riordinare gli elementi visualizzati e personalizzare la schermata per semplificare la selezione delle funzioni. ► **Personalizzazione della Schermata princip.(P. 158)**

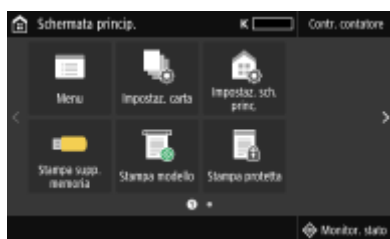

# Personalizzazione della Schermata princip.

5YHY-031

È possibile modificare l'ordine di visualizzazione degli elementi per semplificare l'accesso alla schermata Schermata princip., oltre a personalizzare la schermata Schermata princip..

- ▶ **Cambio di disposizione dei pulsanti (Modello con touchpanel)(P. 158)**
- ▶ **Modifica dell'ordine di visualizzazione degli elementi (Modello con LCD bianco e nero)(P. 159)**

## Cambio di disposizione dei pulsanti (Modello con touchpanel)

Per semplificare l'uso dei pulsanti, è possibile riordinarli nel modo preferito. È inoltre possibile inserire uno spazio (vuoto) invece di un pulsante affinché la schermata Schermata princip. possa essere visualizzata con più facilità.

### 1 Selezionare <Impostaz. sch. princ.> nella schermata Schermata princip.. ▶ Schermata Schermata princip.(P. 108)

- Se viene visualizzata la schermata di accesso, immettere ID e PIN corretti. ▶ **Accesso alla macchina(P. 125)**

### 2 Selezionare <Impostazione ordine visualizzazione>.

### 3 Selezionare il pulsante da spostare.

- Il pulsante scelto viene selezionato. Toccare di nuovo il pulsante per deselectionarlo.

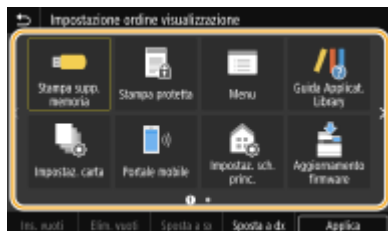

### 4 Selezionare <Sposta a sx> o <Sposta a dx>.

- Il pulsante si sposta a ogni tocco.
- Tenendo premuto <Sposta a sx> o <Sposta a dx> è possibile spostare il pulsante selezionato in modo continuo.

#### ■ Inserimento di uno spazio vuoto

- Se si seleziona <Ins. vuoti>, viene inserito uno spazio vuoto a sinistra del pulsante selezionato.
- Se viene selezionato l'ultimo pulsante, lo spazio vuoto viene inserito anche se è selezionato <Sposta a dx>.

#### NOTA:

##### Eliminazione di uno spazio vuoto

- Selezionare lo spazio vuoto da eliminare e selezionare <Elim. vuoti>.

### 5 Selezionare <Applica>.

## Modifica dell'ordine di visualizzazione degli elementi (Modello con LCD bianco e nero)

Per semplificare l'uso dei pulsanti, è possibile modificare liberamente l'ordine di visualizzazione degli elementi.

**1** Selezionare <Ord. vis. (Sch. pr.)> nella schermata Schermata princip.. ► Schermata Schermata princip.(P. 108)

**2** Utilizzare ▲ / ▼ per selezionare l'elemento da spostare e premere **OK**.

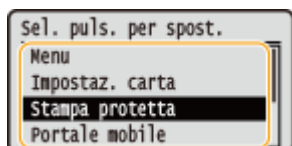

**3** Utilizzare ▲ / ▼ per raggiungere la posizione di interesse e premere **OK**.

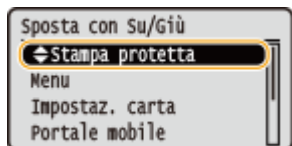

**4** Quando i pulsanti sono nell'ordine desiderato, premere **↵**.

### COLLEGAMENTI

---

► Operazioni di base(P. 116)

## Modifica delle impostazioni predefinite per funzioni

5YHY-032

Le impostazioni predefinite sono quelle visualizzate quando si accende la macchina. Se si modificano le impostazioni predefinite in base alle operazioni effettuate con maggiore frequenza, è possibile eliminare la necessità di specificare le stesse impostazioni ogni volta che si esegue un'azione.

### ■ Stampa supporto memoria

Per ulteriori informazioni su altre impostazioni modificabili, consultare  <Impostaz. di accesso ai file memorizzati>(P. 389) .



<Menu> ▶ <Impostazioni funzione> ▶ <Accedere ai file> ▶ <Impostazioni supporto memoria> ▶ <Impostaz. di accesso ai file memorizzati> ▶ <Modifica impostazioni predefinite (Stampe supporto memoria)> ▶ Selezionare l'impostazione ▶ Modificare il valore predefinito dell'elemento selezionato ▶ <Applica> ▶ 

## NOTA

- Se viene selezionato <Inizializza> sulla schermata di ciascuna impostazione, è possibile ripristinare le impostazioni predefinite.

## COLLEGAMENTI

 **Stampa da un dispositivo di memoria USB (Stampa supporto memoria)(P. 181)**

# Impostazione dei suoni

5YHY-033

La macchina emette suoni in situazioni diverse, ad esempio quando si verifica un errore o la carta si inceppa. È possibile impostare il volume di ciascun suono singolarmente.

## 1 Visualizzazione della schermata <Impostazioni volume>.

### ■ Modello con touchpanel

Premere  (🔊).

### ■ Modello con LCD bianco e nero

Selezionare <Menu> ▶ <Preferenze> ▶ <Impostazioni volume>.

## 2 Selezionare un'impostazione.

Impostazione	Descrizione	Azione
<Segnale digitazione>	Suono di conferma emesso a ogni pressione di un tasto sul pannello operativo o di un pulsante sul display	Selezionare <On> (viene emesso un suono) o <Off> (non viene emesso alcun suono).
<Segnale digitazione non valida>	Suono emesso quando si esegue un'operazione non valida con un tasto, ad esempio quando si immette un numero al di fuori dell'intervallo consentito dall'impostazione.	
<Segnale rifornimento consumabili>	Suono emesso quando una cartuccia di toner è quasi vuota	
<Segnale di avviso>	<p><b>Modello con touchpanel</b></p> Segnale acustico che indica che si è verificato un errore nella macchina, come un inceppamento carta o un'operazione non corretta	
	<p><b>Modello con LCD bianco e nero</b></p> Segnale acustico che indica che si è verificato un errore nella macchina, come un inceppamento carta, un'operazione non corretta o è stato premuto un tasto non utilizzabile	
<Segnale fine lavoro>	Suono emesso al termine di un'operazione, come la stampa	
<Avviso risparmio energetico>	Suono emesso quando la macchina entra o esce dalla modalità di riposo	

## 3 Per il modello con touchpanel, selezionare <Applica>.

## Attivazione della modalità di riposo

5YHY-034

La modalità di riposo riduce la quantità di energia consumata dalla macchina disabilitando l'alimentazione del pannello operativo. Se per un determinato intervallo di tempo non verranno eseguite operazioni sulla macchina, ad esempio durante la pausa pranzo, è possibile risparmiare energia premendo semplicemente  sul pannello operativo.

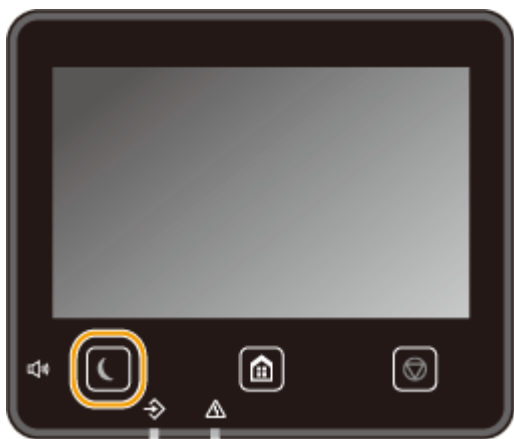

### NOTA

#### In modalità di riposo

- Quando la macchina entra in modalità di riposo,  si illumina in giallo verde.









#### Situazioni in cui la macchina non entra nella modalità di riposo

- Durante il funzionamento della macchina
- Quando l'indicatore Dati è acceso o lampeggia
- Quando la macchina esegue un'operazione, ad esempio regolazione o pulizia
- Quando si verifica un inceppamento della carta
- Quando è visualizzata la schermata dei menu
- Quando sullo schermo viene visualizzato un messaggio di errore (Vi sono alcune eccezioni. Talvolta, la macchina entra in modalità di riposo anche quando compaiono questi messaggi.)
- Quando viene visualizzata la schermata SSID/chave di rete per la connessione diretta
- Quando si importano o esportano le impostazioni

### Modifica del valore di Intervallo riposo automatico

Intervallo riposo automatico è una funzione che mette automaticamente la macchina in modalità di riposo, se rimane inutilizzata per un periodo di tempo specificato. Si consiglia di utilizzare le impostazioni di fabbrica predefinite (  **<Impostaz. timer/energia>(P. 310)** ) per ridurre il consumo di energia. Se si desidera modificare il tempo che deve trascorrere prima che la macchina entri in modalità di riposo, eseguire la procedura descritta di seguito.



<Menu>  <Preferenze>  <Impostaz. timer/energia>  <Intervallo riposo automatico>  
 Impostare il tempo che deve trascorrere prima che la macchina entri automaticamente in modalità di riposo  <Applica>   



## Modifica dell'impostazione della modalità di riposo in base a un orario specificato

È possibile configurare un'impostazione affinché la macchina entri in modalità di riposo a un orario specificato. È inoltre possibile configurare un'impostazione affinché la macchina esca da tale modalità a un orario specifico.

### Modello con touchpanel



<Menu> ► <Preferenze> ► <Impostaz. timer/energia> ► Selezionare <Timer giornal. riposo autom.> o <Imp. ora uscita da modo riposo> ► Selezionare <On> in <Imposta questa funzione> e immettere il tempo ► <Applica> ►

### Modello con LCD bianco e nero



<Menu> ► <Preferenze> ► <Impostaz. timer/energia> ► Selezionare <Timer giornaliero riposo automatico> o <Impostazioni ora uscita da modo riposo> ► <On> ► Immettere il tempo ► ►

## Uscita dalla modalità di riposo

È possibile premere o qualsiasi altro tasto sul pannello operativo per uscire dalla modalità di riposo.

## NOTA

- Per il modello con touchpanel, è possibile uscire dalla modalità di riposo anche toccando il display.

## Utilizzo di un dispositivo di memoria USB

5YHY-035

Quando si utilizza una memoria USB, inserirla nella porta USB sulla macchina.

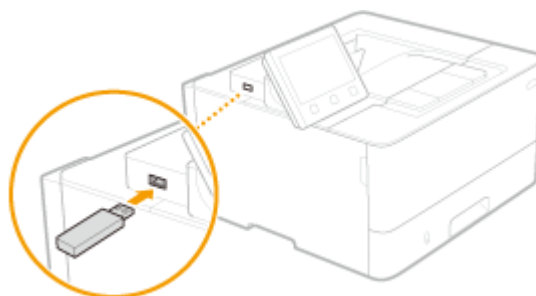

### IMPORTANTE

#### Prima di usare un dispositivo di memoria USB

- La macchina supporta dispositivi di memoria USB di formato FAT16 e FAT32.

#### I seguenti usi e dispositivi non sono supportati:

- Dispositivi di memoria USB con funzionalità di protezione installate
- Dispositivi di memoria USB non conformi agli standard USB
- Lettori di schede di memoria collegati tramite USB
- Dispositivi di memoria USB usati con cavi di prolunga
- Dispositivi di memoria USB usati tramite hub USB

#### Gestione dei dispositivi di memoria USB

- Assicurarsi che il dispositivo di memoria USB sia orientato correttamente prima di inserirlo. Se si cerca di inserirlo nella direzione non corretta, il dispositivo e la macchina potrebbero danneggiarsi.
- Non rimuovere, colpire o muovere in altro modo il dispositivo di memoria USB durante l'importazione o l'esportazione dei dati. Inoltre, non spegnere la macchina durante l'elaborazione.
- In alcuni dispositivi di memoria USB potrebbe non essere possibile salvare i dati correttamente.

### ■ Rimuovere il dispositivo di memoria USB

### IMPORTANTE

- Rispettare sempre la seguente procedura per rimuovere i dispositivi di memoria USB. L'uso di altri metodi può danneggiare il dispositivo e la macchina.

#### Modello con touchpanel

- 1 Selezionare <Monitor. stato>.
- 2 Selezionare <Rmv. supp. mem.>.
  - Attendere che venga visualizzato il messaggio <Il supporto di memoria può essere rimosso senza problemi.>.
- 3 Scollegare il dispositivo di memoria USB.

## Modello con LCD bianco e nero

---

- 1 Premere .
- 2 Selezionare <Stato periferica>.
- 3 Selezionare <Rimuovere supporto di memoria>.
  - ▣► Attendere che venga visualizzato il messaggio <Il supporto di memoria può essere rimosso senza problemi.>.
- 4 Scollegare il dispositivo di memoria USB.

## COLLEGAMENTI

---

- 🔴 **Stampa da un dispositivo di memoria USB (Stampa supporto memoria)(P. 181)**

# Stampa

<b>Stampa</b> .....	167
<b>Stampa da computer</b> .....	168
Annullamento delle stampe .....	170
Controllo di registro e stato di stampa .....	173
<b>Vari metodi di stampa</b> .....	175
Stampa di un documento protetto da PIN (Stampa protetta) .....	176
Stampa mediante Stampa protetta .....	177
Stampa da un dispositivo di memoria USB (Stampa supporto memoria) .....	181
Ricezione di I-Fax da stampare .....	189

# Stampa

5YHY-036

È possibile utilizzare la macchina come stampante in molti modi diversi. È possibile stampare documenti sul computer tramite il driver stampante oppure stampare file immagine da un dispositivo di memoria USB. Utilizzare le funzioni di stampa in base alle esigenze.

## ■ Stampa da computer

È possibile stampare un documento creato sul computer tramite il driver stampante.

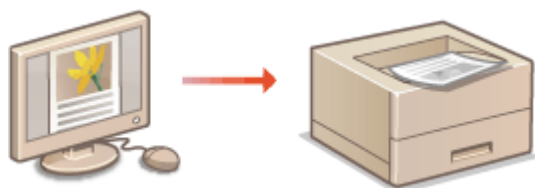

► **Stampa da computer(P. 168)**

## ■ Funzioni utili per la stampa

È possibile assegnare un PIN ai dati da stampare per aumentare la sicurezza o stampare direttamente i file salvati su un dispositivo di memoria USB.

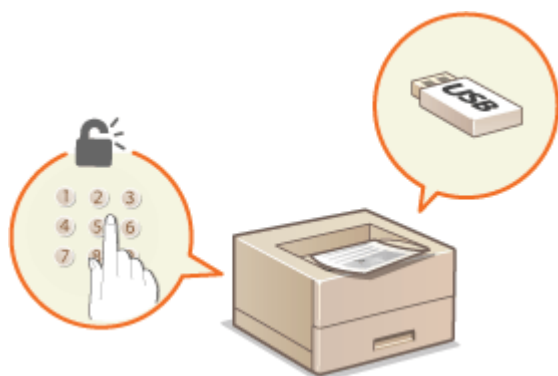

► **Vari metodi di stampa(P. 175)**

### Stampa da dispositivi mobili

- Collegando alla macchina dispositivi mobili come smartphone o tablet si ottiene un sistema semplice e rapido per stampare foto e pagine Web. La macchina supporta anche Google Cloud Print™.

► **Collegamento a dispositivi mobili(P. 193)**

► **Utilizzo di Google Cloud Print(P. 212)**

## Stampa da computer

5YHY-037

È possibile stampare un documento creato con un'applicazione sul computer tramite il driver della stampante che consente di effettuare utili impostazioni, come Ingrandimento/Riduzione e Stampa fronte-retro, per stampare i documenti in modi diversi. Prima di utilizzare questa funzione, occorre completare alcune procedure, come l'installazione del driver della stampante sul computer. Per ulteriori informazioni, consultare i manuali dei relativi driver sul sito web dei manuali online.

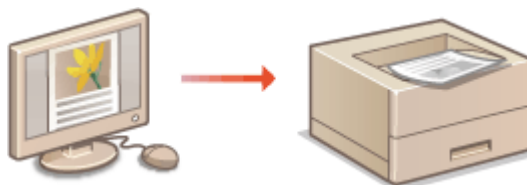

- ▶ **Informazioni sulla guida del driver stampante(P. 168)**
- ▶ **Per utilizzare gli elementi opzionali(P. 168)**
- ▶ **Operazioni di stampa di base(P. 168)**

### Informazioni sulla guida del driver stampante

Facendo clic su [?] nella schermata del driver stampante viene visualizzata la schermata della Guida, in cui è possibile visualizzare descrizioni non presenti nella Guida per l'utente.

### Per utilizzare gli elementi opzionali

Se il cassette feeding module è inserito nella macchina dopo l'installazione del driver della stampante, eseguire l'operazione seguente sul driver della stampante.

## IMPORTANTE

- Per eseguire la procedura seguente, accedere al computer con account amministratore.



Aprire la cartella delle stampanti ( ▶ **Visualizzazione della cartella stampante(P. 472)** ) ▶ Fare clic con il tasto destro del mouse sull'icona del driver della stampante relativo a questa macchina ▶ [Proprietà stampante] o [Proprietà] ▶ scheda [Impostazioni periferica] ▶ [Alimentazione carta] ▶ Selezionare [Unità di alimentazione cassetto 1] in [Cassetto opzionale] ▶ [OK] ▶ [OK]

### Operazioni di stampa di base

In questa sezione viene descritto come stampare un documento sul computer tramite il driver stampante.

## NOTA

### Impostazioni carta sulla macchina

- Normalmente, è necessario specificare il formato e il tipo di carta caricata in ciascuna origine carta prima di procedere con la stampa.

- 1** Aprire un documento in un'applicazione e visualizzare la finestra di dialogo di stampa.
- 2** Selezionare il driver della stampante della macchina e fare clic su [Preferenze] o [Proprietà].
- 3** Specificare le impostazioni di stampa necessarie e fare clic su [OK].
  - Cambiare scheda in base alle impostazioni.

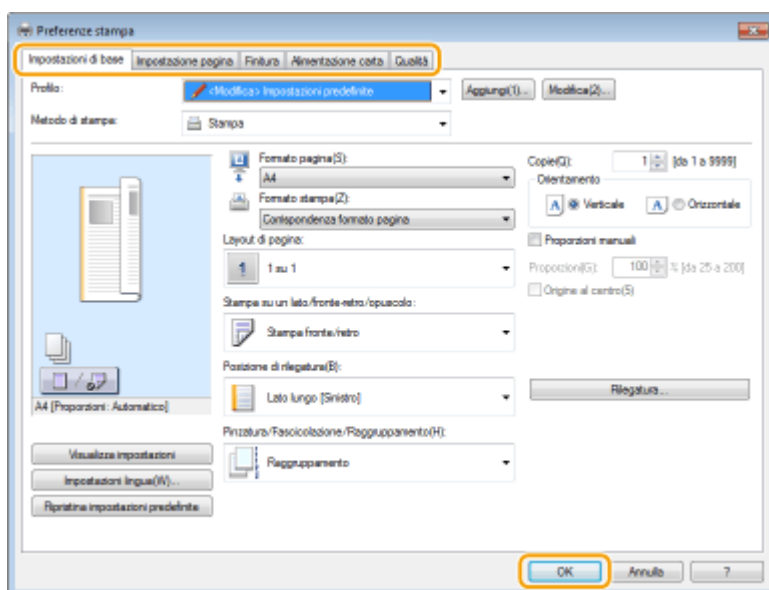

- 4** Fare clic su [Stampa] o [OK].

⇒ La stampa si avvia.

- Se si desidera annullare la stampa, consultare **▶Annullamento delle stampe(P. 170)** .

## COLLEGAMENTI

- ▶ **Controllo di registro e stato di stampa(P. 173)**
- ▶ **Per stampare o inviare dall'app Windows Store(P. 478)**

# Annullamento delle stampe

5YHY-038

È possibile annullare la stampa dal computer o sul pannello operativo della macchina.

- ▶ Da computer (P. 170)
- ▶ Dal pannello operativo (P. 171)

## Da computer

È possibile annullare la stampa dall'icona della stampante nella barra delle applicazioni sul desktop.

### 1 Fare doppio clic sull'icona della stampante.



#### NOTA:

Quando non viene visualizzata l'icona della stampante

- Aprire la cartella delle stampanti ( ▶ **Visualizzazione della cartella stampante (P. 472)** ), fare clic con il tasto destro del mouse sull'icona del driver della stampante relativo a questa macchina e fare clic su [Visualizza stampa in corso] (oppure fare doppio clic sull'icona del driver della stampante relativo a questa macchina).

### 2 Selezionare il documento da annullare, quindi fare clic su [Documento] ▶ [Annulla].

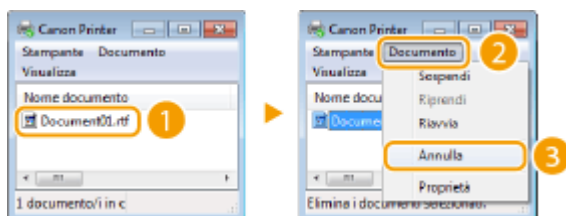

### 3 Fare clic su [Sì].

⇒ La stampa del documento selezionato viene annullata.

## NOTA

- Dopo l'annullamento della stampa potrebbero venire ugualmente stampate diverse pagine.

## SUGGERIMENTI

### Annullamento dalla IU remota

- È possibile annullare la stampa dalla pagina [Stato lavoro] sulla IU remota: ▶ **Controllo dello stato corrente dei documenti di stampa (P. 277)**



## Annullamento da un'applicazione

- In alcune applicazioni, viene visualizzata una schermata come quella seguente. È possibile annullare la stampa facendo clic su [Annulla].

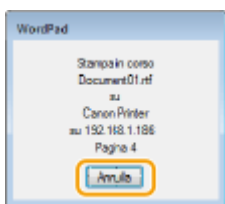

## Dal pannello operativo

Annullare la stampa con  o <Monitor. stato> ().

- Premere  per annullare



### Se nella schermata viene visualizzato un elenco di documenti quando si preme

Selezionare il documento da annullare, quindi selezionare <Annulla> ► <Sì>.



- Controllare lo stato dei lavori di stampa prima dell'annullamento

### Modello con touchpanel



<Monitor. stato> ► <Lavoro di stampa> ► Selezionare il documento nella scheda <Stato lavori di stampa> ► <Annulla> ► <Sì>

### Modello con LCD bianco e nero



 ► <Lavoro di stampa> ► <Stato lavoro> ► Selezionare il documento ► <Annullare> ► <Sì>

## NOTA

- Dopo l'annullamento della stampa potrebbero venire ugualmente stampate diverse pagine.

## COLLEGAMENTI

---

- ▶ **Operazioni di stampa di base(P. 168)**
- ▶ **Controllo di registro e stato di stampa(P. 173)**

## Controllo di registro e stato di stampa

5YHY-039

È possibile controllare gli stati correnti di stampa e i registri dei documenti stampati.

### IMPORTANTE

- Quando <Visualizzazione registro lavori> è impostato su <Off>, non è possibile controllare i registri dei lavori. ►<Visualizzazione registro lavori>(P. 398)

#### Utile nei casi seguenti

- Se la stampa dei documenti non è immediata, è possibile vedere la coda dei documenti in attesa di stampa.
- Se non è possibile trovare documenti che si pensava fossero già stati stampati, è possibile vedere se si è verificato un errore.

**1** Premere <Monitor. stato> (🔍).

**2** Selezionare <Lavoro di stampa>.

**3** Controllare i registri e gli stati di stampa.

#### ■ Per controllare gli stati di stampa

- 1 Scheda <Stato lavori di stampa>/<Stato lavoro> ► Selezionare il documento di cui si desidera verificare lo stato.

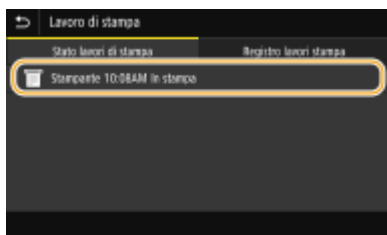

►► Vengono visualizzate informazioni dettagliate relative al documento.

#### ■ Per controllare i registri di stampa

- 1 Scheda <Registro lavori stampa>/<Registro lavori> ► Selezionare il documento di cui si desidera verificare il registro.
  - <OK> viene visualizzato quando un documento è stato stampato correttamente e <Errore> viene visualizzato quando un documento non viene stampato perché è stato cancellato o si è verificato un errore.

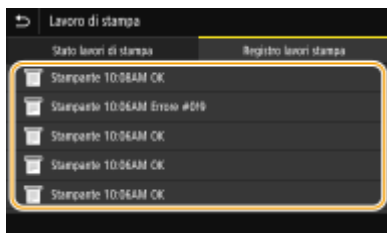

⇒ Vengono visualizzate informazioni dettagliate relative al documento.

- Il nome utente o il nome del documento visualizzato potrebbe non corrispondere al nome utente/ documento effettivo.

## NOTA:

**Quando viene visualizzato un numero a tre cifre in caso di <Errore>**

- Questo numero rappresenta un codice di errore. Per ulteriori informazioni, consultare "Risoluzione dei problemi (FAQ)" sul sito web dei manuali online.

## COLLEGAMENTI

---

▶ **Operazioni di stampa di base(P. 168)**

▶ **Annullamento delle stampe(P. 170)**

## Vari metodi di stampa

5YHY-03A

In questa sezione viene descritto come stampare un documento aggiungendo un PIN, come stampare un file salvato su un dispositivo di memoria USB senza usare il driver della stampante e come ricevere e stampare I-Fax.



► **Stampa di un documento protetto da PIN (Stampa protetta) (P. 176)**

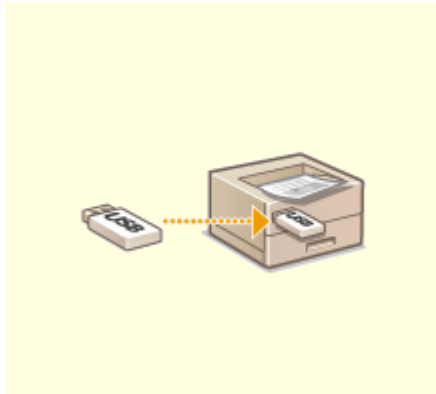

► **Stampa da un dispositivo di memoria USB (Stampa supporto memoria)(P. 181)**



► **Ricezione di I-Fax da stampare(P. 189)**

## Stampa di un documento protetto da PIN (Stampa protetta)

---

5YHY-03C

Se si imposta un PIN per un documento quando si stampa da computer, il documento viene tenuto nella memoria della macchina e non viene stampato finché non si immette il PIN corretto nel pannello operativo della macchina. Questa funzione è denominata "Stampa protetta" e il documento protetto dal PIN è denominato "documento protetto". L'uso di Stampa protetta consente di non rendere visibili a tutti i documenti riservati.

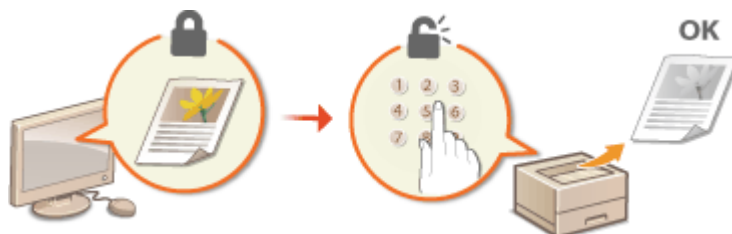

▶ **Stampa mediante Stampa protetta(P. 177)**

# Stampa mediante Stampa protetta

5YHY-03E

In questa sezione viene descritto come stampare un documento da una applicazione come documento protetto. Nella prima parte della sezione viene descritto come inviare un documento protetto alla macchina e nella seconda come stampare il documento sulla macchina.

- **Invio di un documento protetto dal computer alla macchina(P. 177)**
- **Stampa dei documenti protetti(P. 178)**
- **Modifica del periodo di tempo valido per i documenti protetti(P. 178)**

## Invio di un documento protetto dal computer alla macchina

**1** Aprire un documento in un'applicazione e visualizzare la finestra di dialogo di stampa.

**2** Selezionare il driver della stampante della macchina e fare clic su [Preferenze] o [Proprietà].

**3** Selezionare [Stampa protetta] in [Metodo di stampa].

⇒ Viene visualizzata la finestra a comparsa [Informazioni]. Leggere il messaggio e fare clic su [Sì] o [No].

**4** Specificare le impostazioni di stampa necessarie e fare clic su [OK].

- Cambiare scheda in base alle impostazioni.

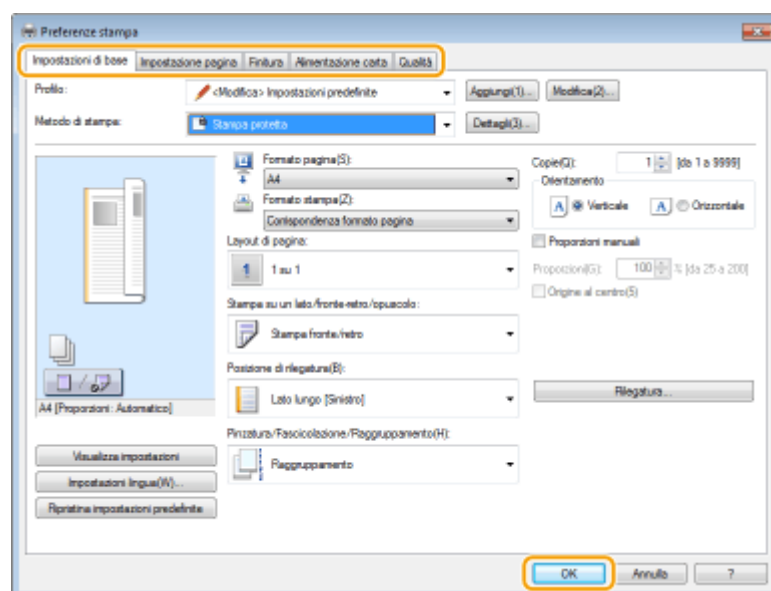

**5** Fare clic su [Stampa] o [OK].

⇒ Dopo l'invio alla macchina, il documento protetto viene tenuto in memoria fino al momento della stampa.

## Stampa dei documenti protetti

I documenti protetti da stampare vengono inviati alla macchina. Al termine di un periodo di tempo valido ( **Modifica del periodo di tempo valido per i documenti protetti(P. 178)** ), il documento protetto verrà cancellato dalla memoria della macchina e non potrà più essere stampato.

### NOTA

- I documenti protetti, se non vengono stampati, occupano memoria e possono impedire alla macchina di stampare anche i documenti ordinari (non protetti). Accertarsi di stampare i documenti protetti non appena possibile.
- È possibile verificare la quantità di memoria utilizzata per i documenti protetti.  
<Monitor. stato> (  ) ► <Informazioni periferica>/<Stato periferica> ► <Utilizzo memoria stampa protetta>

### 1 Selezionare <Stampa protetta> nella schermata Schermata princip.. **Modifica Schermata princip.(P. 108)**

### 2 Selezionare il documento protetto da stampare.

- Nel modello con touchpanel, selezionare la casella di controllo del documento protetto da stampare, quindi selezionare <Avvio>. È possibile selezionare più documenti con lo stesso PIN.

### NOTA:

#### Se viene visualizzata una schermata per la selezione dell'utente

- Se in memoria vengono salvati documenti protetti di due o più utenti, prima della schermata per la selezione del file viene visualizzata la schermata per la selezione dell'utente. Selezionare il nome utente.

#### Eliminazione di un documento protetto

- In modello con touchpanel, è possibile eliminare più documenti in una volta sola. Selezionare la casella di controllo del documento protetto da eliminare, quindi selezionare <Cancella>.

### 3 Digitare il PIN e premere <Applica> ( ).

- In modello con touchpanel, se si selezionano più documenti con PIN diversi al passo 2, viene visualizzato un messaggio. Selezionare <Chiudi>, quindi selezionare di nuovo i documenti protetti al passo 2.

► La stampa si avvia.

- Se si desidera annullare la stampa, selezionare <Annulla> ► <Sì>.

## Modifica del periodo di tempo valido per i documenti protetti

È possibile modificare il periodo di tempo valido dal momento in cui i dati del documento protetto vengono inviati alla macchina fino al momento in cui vengono eliminati entro un certo lasso di tempo.



## ■ Per Modello con touchpanel

**1** Selezionare <Menu> nella schermata Schermata princip.. ▶Schermata Schermata princip.(P. 108)

**2** Selezionare <Impostazioni funzione>.

**3** Selezionare <Stampa protetta>.

- Se viene visualizzata la schermata di accesso, immettere ID e PIN corretti. ▶Accesso alla macchina(P. 125)

**4** Selezionare <Interv. elimin. stampa protetta>.

### NOTA:

Quando non è possibile selezionare <Interv. elimin. stampa protetta>

- Impostare <Usa Stampa protetta> su <On>.

Disabilitazione della stampa protetta

- Impostare <Usa Stampa protetta> su <Off>, quindi riavviare la macchina.

**5** Specificare per quanto tempo la macchina potrà conservare in memoria i documenti protetti, quindi selezionare <Applica>.

- Il documento protetto viene cancellato dalla memoria della macchina a meno che non venga stampato prima dello scadere del periodo specificato.

**6** Selezionare <Applica>.

**7** Selezionare <OK>.

**8** Riavviare la macchina. ▶Riavvio della macchina(P. 104)

## ■ Per Modello con LCD bianco e nero

**1** Selezionare <Menu> nella schermata Scher. principale. ▶Schermata Schermata princip.(P. 108)

**2** Selezionare <Impostazioni funzione>.

**3** Selezionare <Stampa protetta>.

- Se viene visualizzata la schermata di accesso, immettere ID e PIN corretti. ▶Accesso alla macchina(P. 125)

## 4 Selezionare <Intervallo eliminazione stampa protetta>.

### NOTA:

Quando non è possibile selezionare <Intervallo eliminazione stampa protetta>

- Impostare <Usa Stampa protetta> su <On>, riavviare la macchina e avviare di nuovo la procedura di configurazione.

Disabilitazione della stampa protetta

- Impostare <Usa Stampa protetta> su <Off>, quindi riavviare la macchina.

## 5 Specificare per quanto tempo la macchina potrà conservare in memoria i documenti protetti.

- Il documento protetto viene cancellato dalla memoria della macchina a meno che non venga stampato prima dello scadere del periodo specificato.

## 6 Premere .

### COLLEGAMENTI

---

- ▶ [Controllo di registro e stato di stampa\(P. 173\)](#)
- ▶ [Limitazione della stampa da computer\(P. 267\)](#)

# Stampa da un dispositivo di memoria USB (Stampa supporto memoria)

5YHY-03F

È possibile stampare file direttamente collegando un dispositivo di memoria USB alla macchina. Con questa funzione, è possibile stampare senza usare un computer. Per maggiori informazioni sui dispositivi di memoria USB disponibili e su come inserirli o rimuoverli, consultare ► **Utilizzo di un dispositivo di memoria USB (P. 164)** .

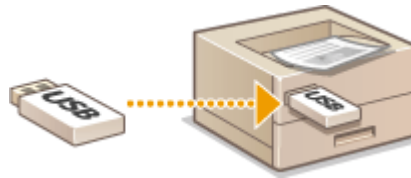

## IMPORTANTE

- È necessario impostare <Utilizzo funzione di stampa> su <On>. ► **<Impostazioni supporto memoria> (P. 392)**

**1** Selezionare <Stampa supp. memoria> nella schermata Schermata princip.. ► Schermata Schermata princip. (P. 108)

**2** Selezionare la casella di controllo per il file da stampare.

- È possibile selezionare più file.

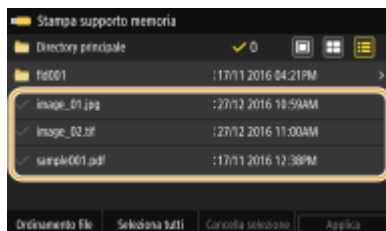

- Per cancellare una selezione, rifelezionare il file (✓).
- Se si seleziona una cartella, ne viene visualizzato il contenuto. Per tornare alla cartella al livello superiore, selezionare ↶.

### NOTA:

- Le cartelle e i file di un livello inferiore alla quinta directory non vengono visualizzati.
- Quando ci si sposta in un'altra cartella, viene cancellata la selezione di file precedente.

### ■ Per selezionare tutti i file

- 1 Selezionare <Seleziona tutti>.
  - Per cancellare tutte le selezioni, selezionare <Cancella selezione>.
- 2 Se i tipi di file sono mischiati, selezionare <File JPEG/TIFF> o <File PDF>.

### ■ Per modificare il metodo di visualizzazione dei file

È possibile selezionare il metodo di visualizzazione dei file tra "Anteprima"/"Miniatura"/"Dettagli".

### Anteprima



### Miniatura

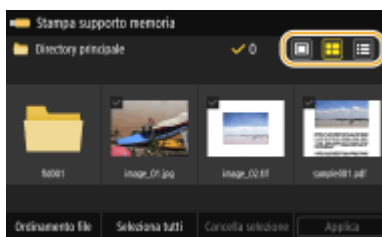

### Dettagli

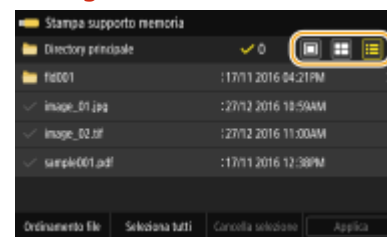

## NOTA:

- È possibile specificare il metodo di visualizzazione dei file usato per visualizzare la schermata <Stampa supporto memoria>. ➤<Impostazioni schermata predefinita>(P. 391)

## ■ Per modificare l'ordinamento dei file

È possibile modificare l'ordinamento dei file in un dispositivo di memoria USB.

## NOTA:

- È possibile specificare un'impostazione di ordinamento, ad esempio <Nome (Crescente)> o <Data/Ora (Crescente)> come impostazione predefinita per l'ordinamento dei file. ➤<Impostazioni predefinite ordinam. file>(P. 391)

- 1 Selezionare <Ordinamento file>.
- 2 Selezionare i criteri di ordinamento dei file.

## NOTA:

- Quando si seleziona <Data/Ora (Crescente)> o <Data/Ora (Decrescente)>, i file vengono ordinati in base a date e ora di modifica dei file.

## 3 Selezionare <Applica>.

## 4 Specificare le impostazioni di stampa in base alle esigenze.

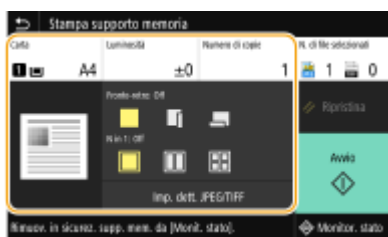

- È possibile selezionare <Ripristina> per ripristinare tutte le impostazioni di stampa predefinite.



## <Carta>

Selezionare l'origine carta contenente la carta che si desidera utilizzare per stampare.



	Utilizza la carta caricata nel vassoio multiuso per stampare i file.
	Utilizza la carta caricata nel cassetto della carta (Cassetto 1) della macchina per stampare i file.

**NOTA:**

- Quando è installato l'cassette feeding module opzionale, viene visualizzato anche il suo cassetto della carta.
- Quando si specificano le altre impostazioni di stampa, selezionare <Chiudi>.

**<Luminosità>**

- <Luminosità> non è disponibile per stampare file PDF.

È possibile regolare la luminosità delle immagini.



**NOTA:**

- Quando si specificano le altre impostazioni di stampa, selezionare <Chiudi>.

**<Numero di copie>**

Digitare il numero di copie.



**NOTA:**



- Quando si specificano le altre impostazioni di stampa, selezionare <Chiudi>.

**<Stampa fronte-retro>**

È possibile scegliere tra la stampa su un lato e la stampa fronte/retro.



	Stampa su un lato del foglio.
	Stampa su entrambi i lati del foglio in modo che le pagine stampate si aprano orizzontalmente dopo la rilegatura.

	
	<p>Stampa su entrambi i lati del foglio in modo che le pagine stampate si aprano verticalmente dopo la rilegatura.</p> 

**NOTA:**





- <Stampa fronte-retro> potrebbe non essere disponibile con alcuni formati o tipi di carta. ► **Carta disponibile(P. 450)**

**<N in 1>**

- <N in 1> non è disponibile per stampare file TIFF.

È possibile selezionare uno schema "N in 1" per stampare più pagine di dati immagine su un lato di un foglio di carta.



	Non applica N in 1.
	Stampa due pagine di dati immagine su un lato di un foglio di carta.
	Stampa quattro pagine di dati immagine su un lato di un foglio di carta.
 <p>(solo PDF)</p>	Stampa otto pagine di dati immagine su un lato di un foglio di carta.

**NOTA:**

- Per un file PDF, è possibile stampare 9 o 16 pagine di dati immagine su un lato di un foglio di carta usando <N in 1> sotto a <Impost. dettagli PDF>.

**<Imp. dett. JPEG/TIFF>**

È possibile cambiare le impostazioni di stampa per i file immagine JPEG e TIFF.

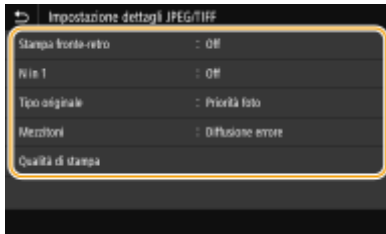

### <Stampa fronte-retro>

È possibile eseguire stampe fronte-retro. Selezionare la posizione di rilegatura.

### <N in 1> (solo file JPEG)

Stampa dati per più pagine di dati immagine sullo stesso lato di un foglio di carta. È possibile specificare il numero di pagine da stampare su un lato di un foglio. Ad esempio, per stampare quattro pagine su un lato di un foglio, selezionare <4 in 1>.

### <Tipo originale>

È possibile selezionare il tipo di originale a seconda dell'immagine da stampare.

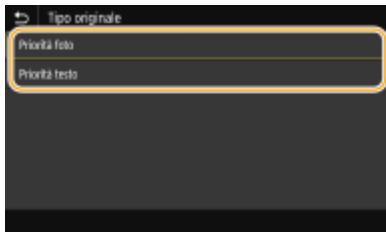

#### <Priorità foto>

Dà priorità alla stampa di immagini fotografiche omogenee.

#### <Priorità testo>

Dà priorità alla stampa di testo nitido.

### <Mezzitoni>

È possibile selezionare il metodo di stampa usato per riprodurre mezzitoni (la gamma intermedia tra le aree più chiare e più scure di un'immagine) per ottenere immagini di qualità ottimale.

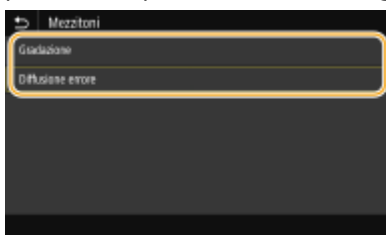

#### <Gradazione>

Stampa le immagini con una fine sfumatura, ad esempio le immagini delle fotocamere digitali, con una finitura omogenea.

#### <Diffusione errore>

Questa modalità è adatta alla stampa di dati contenenti testo, righe sottili e linee curve, tipici dei dati CAD, ecc.

## NOTA:

- È possibile ridurre la stabilità della trama e del toner fissato quando si usa <Diffusione errore>.

**<Qualità di stampa>**

È possibile modificare le impostazioni correlate alla qualità di stampa.

**<Densità>**

Regola la densità per la stampa.

**<Risparmio toner>**

Selezionando <On> le stampe vengono eseguite in modalità risparmio del toner. Selezionare <On> per controllare il layout o altre caratteristiche estetiche prima di procedere alla stampa finale di un lavoro di grandi dimensioni.

**NOTA:**

- Quando <Risparmio toner> è impostato su <On>, <Densità> non è disponibile.

**<Impostazione dettagli PDF>**

È possibile cambiare le impostazioni di stampa per i file PDF.

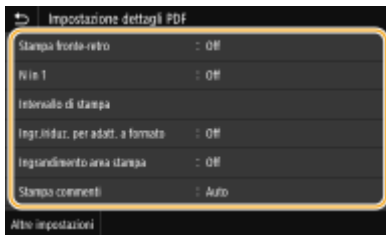
**<Stampa fronte-retro>**

È possibile eseguire stampe fronte-retro. Selezionare la posizione di rilegatura.

**<N in 1>**

Stampa dati per più pagine di dati immagine sullo stesso lato di un foglio di carta. È possibile specificare il numero di pagine da stampare su un lato di un foglio. Ad esempio, per stampare quattro pagine su un lato di un foglio, selezionare <4 in 1>.

**<Intervallo di stampa>**

Specificare le pagine da stampare.

**<Tutte le pagine>**

Stampa tutte le pagine.



**<Pagine specificate>**

Specificare l'intervallo di pagine da stampare. Inserire il valore desiderato in <Pagina iniziale> e in <Pagina finale>, quindi selezionare <Applica>.

**IMPORTANTE:**

- Se l'intervallo di pagine specificato non corrisponde alle pagine del file PDF, la stampa non viene eseguita.

**<Ingr./riduz. per adatt. a formato>**

Specificare se ingrandire o rimpicciolire l'originale in base all'intervallo di stampa della carta. Tenere presente che l'ingrandimento/la riduzione del formato non influenzano le proporzioni del documento originale.

**<Ingrandimento area stampa>**

Specificare se aumentare l'intervallo di stampa del formato della carta.

**NOTA:**

- Se si seleziona <On>, parte dei dati potrebbero non essere stampati nelle aree ai bordi o la carta potrebbe essere in parte sbavata a seconda del documento.

**<Stampa commenti>**

Questa impostazione specifica se stampare le annotazioni presenti nel file PDF.

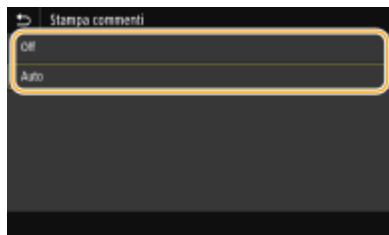
**<Off>**

Non stampa annotazioni.

**<Auto>**

Stampa solo le annotazioni specificate per la stampa nel file PDF.

**<Password per apertura documento>**

È possibile stampare i file PDF protetti con password immettendo la password richiesta per aprirli. Inserire la password e selezionare <Applica>.

**<Altre impostazioni>****<Mezzitoni>**

È possibile selezionare il metodo di stampa usato per riprodurre mezzitoni (la gamma intermedia tra le aree più chiare e più scure di un'immagine) per ottenere immagini di qualità ottimale. Questa impostazione può essere eseguita per ciascun tipo di immagine contenuta in un documento. Consultare ►

**<Mezzitoni>(P. 380)** per la descrizione dell'impostazione.

**<Conversione scala di grigi>**

Specificare come stampare dati a colori in bianco e nero. Consultare ► **<Conversione scala di grigi>(P. 381)** per la descrizione dell'impostazione.

**<Qualità di stampa>****<Densità>**

Regolare la densità di stampa da utilizzare per stampare. Consultare [▶<Densità>\(P. 360\)](#) per la descrizione dell'impostazione.

#### <Risparmio toner>

Selezionando <On> si stampa in modalità risparmio del toner. Selezionare <On> per controllare il layout o altre caratteristiche estetiche prima di procedere alla stampa finale di un lavoro di grandi dimensioni. Consultare [▶<Risparmio toner>\(P. 361\)](#) per la descrizione dell'impostazione.

#### <Rifinitura immagini>

Abilitare o disabilitare la modalità di rifinitura, che consente di stampare in modo omogeneo i bordi di caratteri e di elementi grafici. Vedere [▶<Rifinitura immagini>\(P. 361\)](#) per la descrizione dell'impostazione.

#### <Risoluzione>

Specificare la risoluzione per elaborare i dati da stampare. Consultare [▶<Risoluzione>\(P. 362\)](#) per la descrizione dell'impostazione.

## 5 Selezionare <Avvio>.

▣ La stampa si avvia.

- Se si desidera annullare la stampa, selezionare <Annulla> ▶ <Sì>.

### SUGGERIMENTI

- Se si desidera stampare sempre con le stesse impostazioni: [▶Stampa supporto memoria\(P. 160\)](#)

### COLLEGAMENTI

---

- [▶<Accedere ai file>\(P. 389\)](#)

## Ricezione di I-Fax da stampare

5YHY-03H

La funzione I-Fax, ovvero fax via Internet, allega un file a un'e-mail come immagine TIFF e la trasferisce. Questa macchina può ricevere gli I-Fax e stamparli. Gli I-Fax possono essere ricevuti automaticamente a intervalli specifici, oppure possono essere ricevuti manualmente.

- ▶ **Configurazione delle impostazioni RX degli I-Fax(P. 189)**
- ▶ **Ricezione manuale degli I-Fax(P. 191)**

### Configurazione delle impostazioni RX degli I-Fax

Configurare l'impostazione RX degli I-Fax da un computer e le impostazioni di stampa dal pannello operativo di questa macchina.

#### NOTA

- Per maggiori informazioni sulle operazioni di base da eseguire per configurare la macchina dalla IU remota, consultare ▶ **Impostazione delle opzioni di menu dalla IU remota(P. 283)** .



#### Da un computer

- 1** Avviare la IU remota e accedere a **Modo gestore sistema**. ▶ **Avvio della IU remota(P. 274)**
- 2** Fare clic su **[Impostazioni/Registrazione]** nella pagina **Portale**. ▶ **Schermate della IU remota(P. 275)**
- 3** Selezionare **[Impostazioni rete]** ▶ **[Impostazioni E-Mail/I-Fax]**.
- 4** Fare clic su **[Modifica]**.
- 5** Specificare le impostazioni richieste.

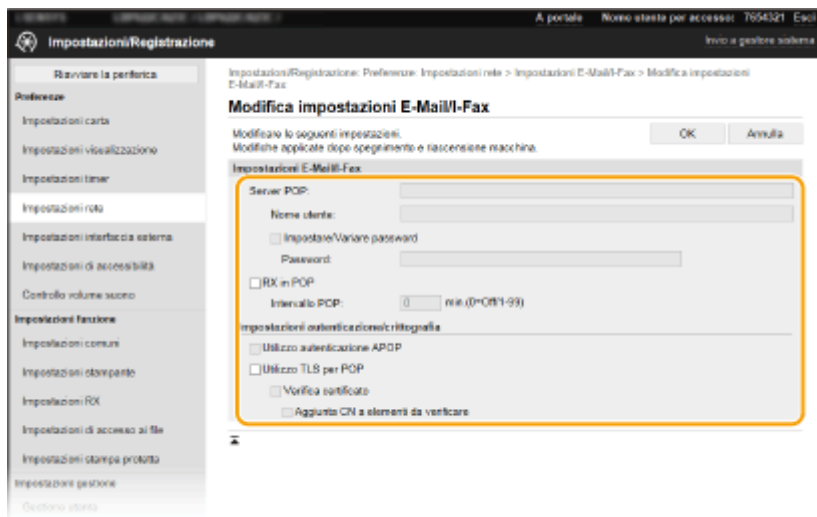
**[Server POP]**

Immettere caratteri alfanumerici per il nome del server POP3 o l'indirizzo IP per la ricezione degli I-Fax.

**[Nome utente]**

Immettere caratteri alfanumerici per il nome utente dell'account e-mail specificato.

**[Impostare/Variare password]**

Per impostare o modificare la password, selezionare la casella di controllo e immettere i caratteri alfanumerici in [Password].

**[RX in POP]**

Selezionare la casella di controllo per la ricezione degli I-Fax.

**[Intervallo POP]**

Imposta l'intervallo (in minuti) utilizzato per connettersi automaticamente al server POP3. Se sul server ci sono documenti I-Fax, questi vengono automaticamente ricevuti e stampati.

**NOTA:****Per disabilitare la ricezione automatica**

- Impostare [Intervallo POP] su [0]. Quando è impostato [0], gli I-Fax vengono ricevuti manualmente. ▶

**Ricezione manuale degli I-Fax(P. 191)****[Utilizzo autenticazione APOP]**

Selezionare la casella di controllo per utilizzare APOP per cifrare la password durante il processo di autenticazione.

**[Utilizzo TLS per POP]**

Selezionare la casella di controllo per crittografare la comunicazione con il server POP3 con TLS. Selezionare la casella di controllo relativa a [Verifica certificato] o [Aggiunta CN a elementi da verificare] in base alle esigenze.

**6 Fare clic su [OK].****7 Riavviare la macchina. ▶ Riavvio della macchina(P. 104)**

Dal pannello operativo

**8 Specificare le impostazioni di stampa in base alle esigenze.**

## ■ Definizione delle impostazioni per la stampa fronte-retro

▶<Stampa sui due lati>(P. 387)

## ■ Definizione del formato carta

▶<Formato stampa RX>(P. 388)

## IMPORTANTE

- In base alla rete in uso, è possibile dover modificare l'impostazione della porta POP3 ( ▶<Modifica dei numeri di porta(P. 239) ). Per ulteriori informazioni contattare il fornitore di accesso a Internet o l'amministratore di rete.

## Ricezione manuale degli I-Fax

Se l'impostazione RX degli I-Fax viene completamente configurata dal server POP3, è possibile ricevere gli I-Fax manualmente e stamparli. Quando si desidera connettersi al server prima di ricevere gli I-Fax automaticamente, oppure quando la macchina è configurata in modo da non ricevere gli I-Fax automaticamente, usare il metodo descritto di seguito per ricevere gli I-Fax manualmente.

**1** Premere <Monitor. stato> (  ).

**2** Selezionare <Lavoro RX>.

**3** Selezionare <Controlla RX I-Fax>.

⇒ Connettersi al server POP3. Se sul server è presente un documento, ha inizio la stampa.

## SUGGERIMENTI

- Stampa di un documento ricevuto su entrambi i lati del foglio: ▶<Stampa sui due lati>(P. 387)
- Continuare a stampare anche quando il toner è insufficiente: ▶<Cont. stp. se liv. cart. bas.>/<Continua stampa se livello cart. è basso>(P. 387)

# Collegamento a dispositivi mobili

<b>Collegamento a dispositivi mobili</b> .....	193
<b>Connessione a dispositivi mobili</b> .....	194
Connessione tramite router LAN wireless (connessione LAN) .....	195
Connessione diretta (Modalità punto di accesso) .....	197
<b>Utilizzo della macchina tramite le applicazioni</b> .....	201
<b>Utilizzo di AirPrint</b> .....	203
Stampa con AirPrint .....	208
Se non è possibile utilizzare AirPrint .....	211
<b>Utilizzo di Google Cloud Print</b> .....	212
<b>Gestione della macchina in remoto</b> .....	215

## Collegamento a dispositivi mobili

5YHY-03J

Il collegamento della macchina a dispositivi mobili, come smartphone e tablet, consente di utilizzare un'applicazione adeguata per eseguire la stampa o altre operazioni con facilità. Inoltre, è possibile azionare la macchina tramite i dispositivi mobili in remoto per confermare lo stato di stampa e modificare le impostazioni della macchina.



- ▶ **Connessione a dispositivi mobili(P. 194)**
- ▶ **Connessione diretta (Modalità punto di accesso)(P. 197)**
- ▶ **Utilizzo della macchina tramite le applicazioni(P. 201)**
- ▶ **Utilizzo di AirPrint(P. 203)**
- ▶ **Utilizzo di Google Cloud Print(P. 212)**
- ▶ **Gestione della macchina in remoto(P. 215)**

### IMPORTANTE

- In base al tipo di dispositivo di dispositivo mobile in uso, la macchina potrebbe non funzionare correttamente.

### NOTA

- Quando [Restrizioni porta IPP (Numero porta: 631)] o [Restrizioni porta mDNS (Numero porta: 5353)] è abilitato nei criteri di protezione ( ▶ **Criteri di protezione(P. 286)** ), non è possibile utilizzare né Mopria® né AirPrint.

## Connessione a dispositivi mobili

5YHY-03K

Il dispositivo mobile può essere connesso alla macchina in due modi: connessione tramite router LAN wireless e comunicazione senza fili direttamente con la macchina. Selezionare il metodo di connessione in base all'ambiente di comunicazione e al dispositivo in uso. Eseguire la comunicazione con i dispositivi mobili da <Portale mobile> (  **Schermata Schermata princip.(P. 108)** ).

### ■ Connessione tramite router LAN wireless

Analogamente a quando si collega un computer alla macchina, collegare un dispositivo mobile alla macchina tramite router LAN wireless.  **Connessione tramite router LAN wireless (connessione LAN)(P. 195)**



### ■ Connessione diretta

Collegare un dispositivo mobile direttamente alla macchina senza fili e senza usare LAN wireless. È possibile connettersi immediatamente alla macchina senza fili, anche al di fuori di un ambiente LAN wireless.  **Connessione diretta (Modalità punto di accesso)(P. 197)**





## Connessione tramite router LAN wireless (connessione LAN)

5YHY-03L

Se il router LAN wireless è collegato alla rete a cui è connessa la macchina, è possibile stabilire una comunicazione con il dispositivo mobile tramite il router LAN wireless, come per i computer. Per informazioni su come connettere un dispositivo mobile al proprio router LAN wireless, consultare i manuali di istruzioni dei dispositivi di rete o contattare il produttore. Collegare la macchina a un router tramite una LAN wireless o cablata. ► **Configurazione dell'ambiente di rete(P. 24)**



► **Connessione tramite router LAN wireless (Modello con touchpanel)(P. 195)**

► **Connessione tramite router LAN wireless (Modello con LCD bianco e nero)(P. 196)**

### NOTA

- Per eseguire le procedure descritte qui sotto, utilizzare l'indirizzo IPv4. ► **Impostazione indirizzi IPv4(P. 42)**
- Selezionare <Connessione LAN> e seguire la procedura, se viene visualizzata la schermata di Connessione diretta dopo aver selezionato <Portale mobile> nella procedura che segue.
- Per informazioni sui sistemi operativi compatibili con Canon PRINT Business, sulla procedura dettagliata di configurazione e sulla procedura operativa, consultare la guida dell'applicazione o il sito web di Canon (<https://global.canon/gomp/>).

### Connessione tramite router LAN wireless (Modello con touchpanel)

#### ■ Connessione manuale

- 1** Selezionare <Portale mobile> nella schermata Schermata princip.. ► **Schermata Schermata princip.(P. 108)**
- 2** Connettersi dal dispositivo mobile all'indirizzo IP che appare sullo schermo.

#### ■ Connessione tramite codice QR

- 1** Selezionare <Portale mobile> nella schermata Schermata princip.. ► **Schermata Schermata princip.(P. 108)**

- 2** Selezionare <Codice QR>.
- 3** Lanciare Canon PRINT Business sul dispositivo mobile. ►Utilizzo della macchina tramite le applicazioni(P. 201)
- 4** Leggere il codice QR visualizzato sullo schermo usando il dispositivo mobile.



### Connessione tramite router LAN wireless (Modello con LCD bianco e nero)

- 1** Selezionare <Portale mobile> nella schermata Scher. principale. ►Schermata Schermata princip.(P. 108)
- 2** Selezionare <Visualizz. nome periferica/indirizzo IP>.
- 3** Connettersi dal dispositivo mobile all'indirizzo IP che appare sullo schermo.

## Connessione diretta (Modalità punto di accesso)

5YHY-03R

Anche in un ambiente senza router LAN wireless, l'uso della "modalità punto di accesso" con la quale si può connettere direttamente un dispositivo alla macchina senza fili, consente di collegare il dispositivo mobile a portata di mano alla macchina senza dover eseguire una configurazione complicata.



- ▶ **Preparazione per la connessione diretta (modalità punto di accesso)(P. 197)**
- ▶ **Connessione diretta (Modello con touchpanel)(P. 198)**
- ▶ **Connessione diretta (Modello con LCD bianco e nero)(P. 199)**

### Preparazione per la connessione diretta (modalità punto di accesso)

Stabilire una connessione usando la Modalità punto di accesso nel seguente ordine.

1



#### Verificare le impostazioni di rete della macchina.

- Impostare l'indirizzo IPv4. ▶ **Impostazione indirizzi IPv4(P. 42)**

2



#### Preparazione del dispositivo mobile

- Configurare le impostazioni per connettere il dispositivo mobile alla rete Wi-Fi.

3



#### Mettere la macchina in stato di standby connessione.

- <Menu> ▶ <Preferenze> ▶ <Rete> ▶ <Impostaz. connessione diretta>  
▶ impostare <Usa connessione diretta> su <On>.

## NOTA

### Definizione del tempo per la terminazione automatica

- È possibile specificare un tempo per la disconnessione automatica quando l'opzione connessione diretta è attivata. ▶ **<Termine connessione diretta>/<Ora fino a termine connessione diretta>(P. 318)**

## Connessione di più dispositivi mobili contemporaneamente

- Configurare la chiave di rete e l'SSID della macchina in modo arbitrario. ▶<Impostazioni modo Punto di accesso>(P. 318)

### Canon PRINT Business

- Per informazioni sui sistemi operativi compatibili con Canon PRINT Business, sulla procedura dettagliata di configurazione e sulla procedura operativa, consultare la guida dell'applicazione o il sito web di Canon (<https://global.canon/gomp/>).

## Connessione diretta (Modello con touchpanel)

### IMPORTANTE

- La connessione tra la macchina e il dispositivo mobile potrebbe richiedere tempo.

#### ■ Connessione manuale

### 1 Selezionare <Portale mobile> nella schermata Schermata princip.. ▶Schermata Schermata princip.(P. 108)

- Se ci sono dispositivi mobili già connessi, procedere al passo 3.

### 2 Selezionare <Connetti>.

### 3 Configurare le impostazioni della rete Wi-Fi dal dispositivo mobile usando l'SSID e la chiave di rete che compaiono sullo schermo.

### 4 Al termine dell'operazione, selezionare <Disconnetti>.

#### ■ Connessione tramite codice QR

### 1 Selezionare <Portale mobile> nella schermata Schermata princip.. ▶Schermata Schermata princip.(P. 108)

- Se ci sono dispositivi mobili già connessi, procedere al passo 3.

### 2 Selezionare <Connetti>.

### 3 Selezionare <Codice QR>.

### 4 Lanciare Canon PRINT Business sul dispositivo mobile. ▶Utilizzo della macchina tramite le applicazioni(P. 201)

## 5 Leggere il codice QR visualizzato sullo schermo usando il dispositivo mobile.



## 6 Al termine dell'operazione, selezionare <Disconnetti>.

### SUGGERIMENTI

- Selezionare <Informaz. conness.> sulla schermata <Connessione diretta> per controllare il dispositivo mobile connesso.
- Quando <Mant. abil. se spec. SSID/chv rete> è impostato su <On>, non è necessario selezionare <Connetti>.  
▶<Mant. abil. se spec. SSID/chv rete> \*2(P. 319)

### IMPORTANTE

- Se si utilizza la connessione diretta, potrebbe non essere possibile connettersi a Internet. Ciò dipende dal dispositivo mobile in uso.
- Se la connessione wireless dal dispositivo mobile non viene eseguita entro 5 minuti dalla visualizzazione dell'SSID e della chiave di rete, lo stato di attesa della connessione termina.
- Se lo stato di assenza di trasmissione dati tra un dispositivo mobile e la macchina perdura durante la comunicazione con connessione diretta, la comunicazione potrebbe terminare.
- Le prestazioni del risparmio energetico in modalità di riposo diminuiscono quando ci si connette in connessione diretta.
- Se la macchina viene utilizzata con una LAN wireless, è necessario che la macchina resti connessa alla LAN wireless tramite connessione diretta. Quando la macchina non è connessa a una LAN wireless o il processo di connessione non è ancora stato completato, il processo di connessione diretta non può avviarsi. Se si verifica una perdita di connessione tra la macchina e la LAN wireless durante la comunicazione in connessione diretta, la comunicazione potrebbe terminare.
- Al termine dell'operazione desiderata, assicurarsi di terminare la connessione tra la macchina e il dispositivo mobile. Se rimangono connessi, le prestazioni di risparmio energetico in modalità di riposo diminuiscono.
- Se si utilizza la Connessione diretta, non impostare l'indirizzo IP manualmente sul dispositivo mobile. Ciò potrebbe impedire una corretta comunicazione dopo aver utilizzato la Connessione diretta.

### Connessione diretta (Modello con LCD bianco e nero)

### IMPORTANTE

- La connessione tra la macchina e il dispositivo mobile potrebbe richiedere tempo.

**1** Selezionare <Portale mobile> nella schermata Scher. principale. ▶ Schermata Schermata princip.(P. 108)

- Se ci sono dispositivi mobili già connessi, premere **OK** e procedere al passo 3.

**2** Selezionare <Connetti>.

**3** Selezionare <Visualizza SSID/Chiave di rete>.

**4** Configurare le impostazioni della rete Wi-Fi dal dispositivo mobile usando l'SSID e la chiave di rete che compaiono sullo schermo.

**5** Una volta completata l'operazione target, premere **OK** e selezionare <Disconnetti> ▶ <Sì>.

## SUGGERIMENTI

- Selezionare <Informazioni connessione> sulla schermata sotto alla connessione diretta per controllare il dispositivo mobile connesso.
- Quando <Mant. abil. se spec. SSID/chv rete> è impostato su <On>, non è necessario selezionare <Connetti>. ▶<Mant. abil. se spec. SSID/chv rete> \*2(P. 319)

## IMPORTANTE

- Se si utilizza la connessione diretta, potrebbe non essere possibile connettersi a Internet. Ciò dipende dal dispositivo mobile in uso.
- Se la connessione wireless dal dispositivo mobile non viene eseguita entro 5 minuti dalla visualizzazione dell'SSID e della chiave di rete, lo stato di attesa della connessione termina.
- Se lo stato di assenza di trasmissione dati tra un dispositivo mobile e la macchina perdura durante la comunicazione con connessione diretta, la comunicazione potrebbe terminare.
- Le prestazioni del risparmio energetico in modalità di riposo diminuiscono quando ci si connette in connessione diretta.
- Se la macchina viene utilizzata con una LAN wireless, è necessario che la macchina resti connessa alla LAN wireless tramite connessione diretta. Quando la macchina non è connessa a una LAN wireless o il processo di connessione non è ancora stato completato, il processo di connessione diretta non può avviarsi. Se si verifica una perdita di connessione tra la macchina e la LAN wireless durante la comunicazione in connessione diretta, la comunicazione potrebbe terminare.
- Al termine dell'operazione desiderata, assicurarsi di terminare la connessione tra la macchina e il dispositivo mobile. Se rimangono connessi, le prestazioni di risparmio energetico in modalità di riposo diminuiscono.
- Se si utilizza la Connessione diretta, non impostare l'indirizzo IP manualmente sul dispositivo mobile. Ciò potrebbe impedire una corretta comunicazione dopo aver utilizzato la Connessione diretta.

## Utilizzo della macchina tramite le applicazioni

5YHY-03S

Possibilità di stampare e di eseguire altre operazioni dal dispositivo mobile connesso alla macchina usando le applicazioni. Sono supportate varie applicazioni, tra cui quelle esclusive di Canon. Usare in modo corretto, in base al proprio dispositivo, all'applicazione e alla situazione.

### ■ Utilizzo di Canon PRINT Business

Questa applicazione viene utilizzata per stampare o eseguire altre operazioni dai dispositivi mobili che supportano iOS/Android. Durante il processo di stampa, non è necessario eseguire operazioni sulla macchina. Per maggiori informazioni sui sistemi operativi supportati, sui metodi di configurazione dettagliati e sulle operazioni, consultare la guida dell'applicazione o il sito web di Canon (<https://global.canon/gomp/>).

## IMPORTANTE

- È possibile scaricare Canon PRINT Business gratuitamente, ma verranno addebitati i costi di connessione Internet.

### ■ Stampa con Canon Print Service

È possibile stampare semplicemente dal menu delle applicazioni che supportano il sottosistema di stampa Android. Per maggiori informazioni sui sistemi operativi supportati e su procedure e impostazioni dettagliate, consultare il sito web di Canon (<https://global.canon/>).

### ■ Utilizzo di Mopria®

La macchina supporta anche Mopria®. Mopria® consente di effettuare stampe e altre operazioni da un dispositivo mobile Android utilizzando operazioni e impostazioni comuni, indipendentemente dal produttore o dal modello. Ad esempio, le aziende che utilizzano più dispositivi compatibili Mopria® di produttori diversi possono stampare dalla stessa stampante e i dipendenti in mobilità possono utilizzare un dispositivo compatibile Mopria® con una stampante locale certificata senza dover installare un'applicazione a parte. Per ulteriori informazioni sui modelli supportati e sugli ambienti operativi, consultare <http://www.mopria.org>.



### Conferma delle Impostazioni Mopria®



Accedere alla IU remota con privilegi di amministratore ( ► **Avvio della IU remota (P. 274)** )  
 ► [Impostazioni/Registrazione] ► [Impostazioni rete] ► [Impostazioni Mopria] ► [Modifica]  
 ► Verificare che la casella di controllo [Utilizzo Mopria] sia selezionata ► [OK]

## ■ Stampa con Google Cloud Print

È possibile utilizzare applicazioni e servizi che supportano Google Cloud Print per stampare da un computer o un dispositivo mobile senza usare un driver di stampa.  **Utilizzo di Google Cloud Print(P. 212)**



## Utilizzo di AirPrint

5YHY-03U

In questa sezione vengono descritte le impostazioni necessarie per usare AirPrint e le procedure da eseguire con i dispositivi Apple.



### Impostazioni AirPrint

- ▶ **Configurazione delle impostazioni di AirPrint(P. 203)**
- ▶ **Visualizzazione della schermata per AirPrint(P. 205)**

### Funzioni di AirPrint

- ▶ **Stampa con AirPrint(P. 208)**

### Risoluzione dei problemi

- ▶ **Se non è possibile utilizzare AirPrint(P. 211)**

## Configurazione delle impostazioni di AirPrint

È possibile registrare le informazioni, compresi il nome della macchina e la posizione di installazione, utilizzate per identificarla. È inoltre possibile disabilitare la funzione AirPrint della macchina. Utilizzare la IU remota per modificare tali impostazioni.

## NOTA

- Per maggiori informazioni sulle operazioni di base da eseguire per configurare la macchina dalla IU remota, consultare ▶ **Impostazione delle opzioni di menu dalla IU remota(P. 283)** .

- 1** **Avviare la IU remota e accedere a Modo gestore sistema. ▶ Avvio della IU remota(P. 274)**
- 2** **Fare clic su [Impostazioni/Registrazione] nella pagina Portale. ▶ Schermate della IU remota(P. 275)**
  - Se si utilizza un dispositivo mobile come un iPad, iPhone o iPod touch, in questa sezione "fare clic" corrisponde a "toccare".
- 3** **Selezionare [Impostazioni rete] ▶ [Impostazioni AirPrint].**
- 4** **Fare clic su [Modifica].**

## 5 Specificare le impostazioni richieste.

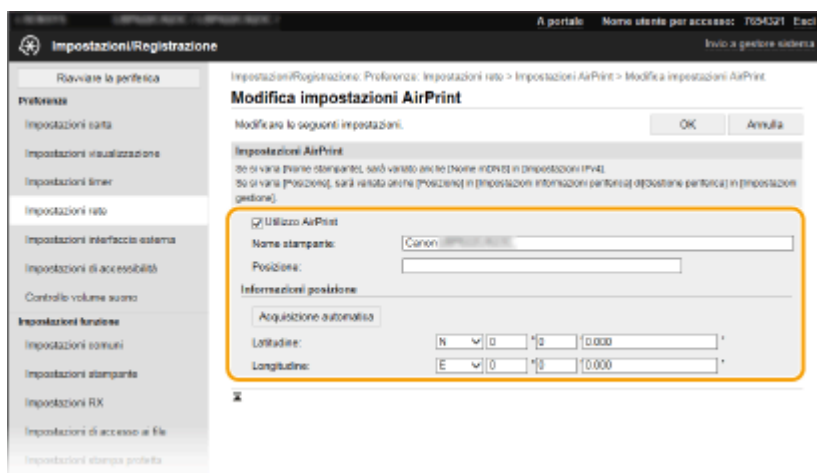

### [Utilizzo AirPrint]

Selezionare la casella di controllo per abilitare AirPrint. Per disabilitare AirPrint, deselezionare la casella.

### [Nome stampante]

Digitare il nome della macchina. Se in [Impostazioni mDNS] ( [Configurazione DNS\(P. 66\)](#) ) è già stato registrato un nome mDNS, questo viene visualizzato.

### [Posizione]

Digitare la posizione in cui si trova la macchina. Se è già stata registrata una posizione in [Impostazioni informazioni periferica] ([Gestione periferica] in [Impostazioni gestione] (Impostazioni/Registrazione)), il nome registrato viene visualizzato.

### [Latitudine]

Digitare la latitudine della posizione in cui è installata la macchina.

### [Longitudine]

Digitare la longitudine della posizione in cui è installata la macchina.

## 6 Fare clic su [OK].

## IMPORTANTE

Se si seleziona [Utilizzo AirPrint], le seguenti impostazioni in <Rete> sono impostate su <On>.

- Utilizzo HTTP
- Impostazioni stampa IPP
- IPv4 Utilizzo mDNS
- IPv6 Utilizzo mDNS

## NOTA

- Se si cambia il [Nome stampante] specificato in precedenza, potrebbe non essere più possibile stampare dal Mac utilizzato per stampare fino a quel momento. Questo fenomeno si verifica perché viene cambiato automaticamente anche il <Nome mDNS> ( [Configurazione DNS\(P. 66\)](#) ) di IPv4. In questo caso, aggiungere nuovamente la macchina al Mac.
- Se si inserisce il nome della stampante, sarà più semplice identificare più stampanti che supportano AirPrint.

## ■ Modificare le impostazioni delle funzioni disponibili con AirPrint

Se si desidera disabilitare le funzioni che non si utilizzeranno con AirPrint o con la comunicazione codificata, configurare le impostazioni necessarie utilizzando il pannello operativo.

### Modifica delle impostazioni di stampa

Per eseguire la stampa con AirPrint, viene utilizzato il protocollo IPP.

#### Attivazione o disattivazione della funzione

È possibile specificare se eseguire la stampa con AirPrint. Le impostazioni di fabbrica predefinite sono <On>.

#### Modello con touchpanel

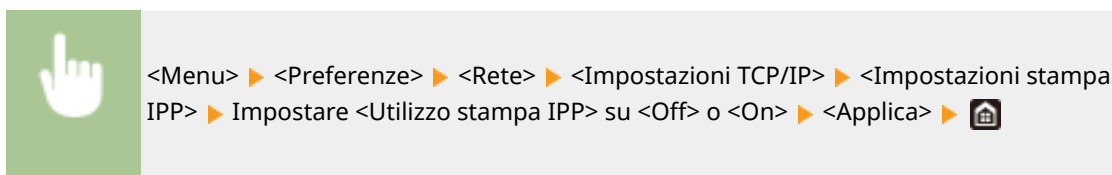

#### Modello con LCD bianco e nero



#### Modifica delle impostazioni TLS

È possibile specificare se crittografare la comunicazione utilizzando TLS quando si eseguono stampe con AirPrint. Le impostazioni di fabbrica predefinite sono <Off>.

#### Modello con touchpanel

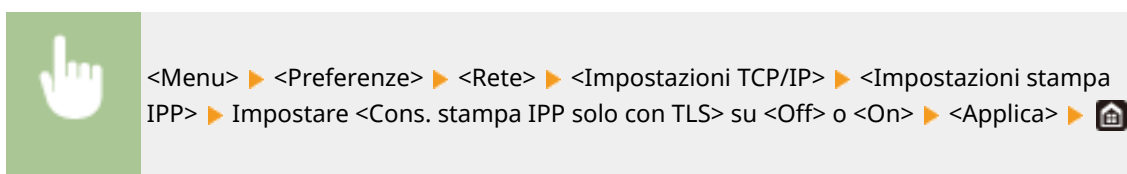

#### Modello con LCD bianco e nero



## Visualizzazione della schermata per AirPrint

È possibile visualizzare la schermata di AirPrint, che consente di accedere non solo alle relative impostazioni, ma anche di visualizzare informazioni sui materiali di consumo, come carta e cartuccia del toner. Inoltre è possibile configurare le impostazioni delle funzioni di protezione.

## 1 Selezionare [Preferenze di Sistema] ► [Stampanti e Scanner], quindi aggiungere la macchina al Mac in uso.

- Se la macchina è già stata aggiunta, questa operazione non è necessaria.

## 2 Selezionare la macchina dall'elenco delle stampanti in [Stampanti e Scanner].

## 3 Fare clic su [Opzioni e Forniture].

## 4 Fare clic su [Mostra pagina web stampante].

## 5 Accedere alla IU remota.

- Per cambiare le impostazioni di AirPrint, è necessario accedere come amministratore.

### ■ Pagina dedicata ad AirPrint

Quando si accede con privilegi di amministratore, viene visualizzata la pagina dedicata ad AirPrint (come mostrato di seguito).

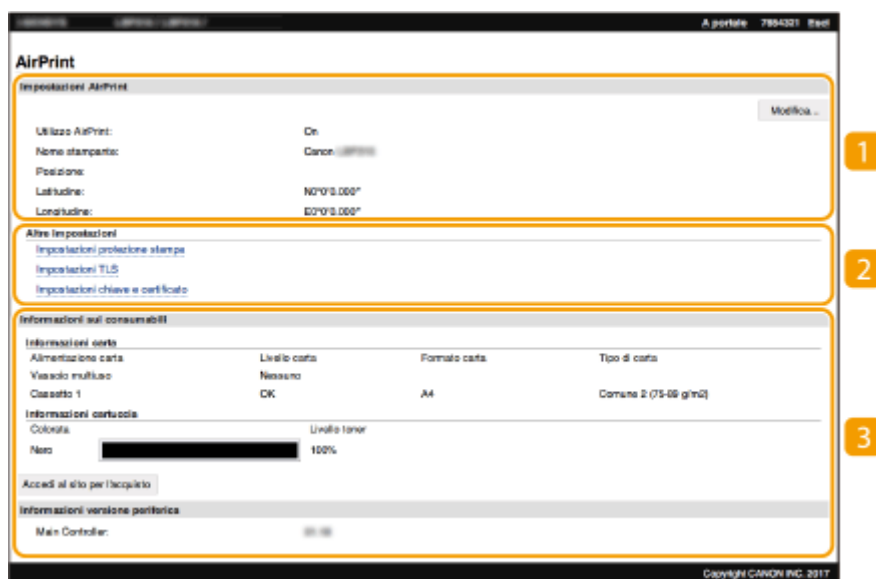

### 1 [Impostazioni AirPrint]

Consente di controllare i valori inseriti nelle impostazioni di AirPrint, come il nome e la posizione della macchina. Per modificare le impostazioni, fare clic su [Modifica].

### 2 [Altre impostazioni]

#### [Impostazioni protezione stampa]

Configurare le impostazioni di protezione per la stampa con TLS o l'autenticazione.

#### [Impostazioni TLS]

Consente di modificare la chiave e il certificato usati per TLS. ▶ **Configurazione di chiave e certificato per TLS(P. 242)**

**[Impostazioni chiave e certificato]**

Consente di generare e installare una chiave e un certificato, o di richiedere l'emissione di un certificato. ▶ **Configurazione di chiave e certificato per TLS(P. 242)**

**3 [Informazioni sui consumabili]**

Consente di verificare le informazioni relative a ciascuna alimentazione carta e a tutti i materiali di consumo della macchina e della versione del dispositivo.

## Marchi

Apple, Bonjour, iPad, iPhone, iPod touch, Mac, macOS, OS X e Safari sono marchi di Apple Inc., registrati negli Stati Uniti e in altri paesi. AirPrint e il logo AirPrint sono marchi di Apple Inc.

## Stampa con AirPrint

5YHY-03W

È possibile stampare da iPad, iPhone, iPod touch o Mac senza usare un driver della stampante.

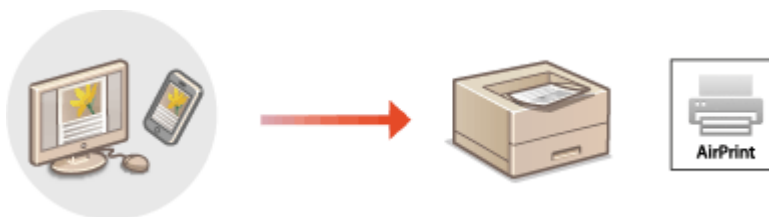

► **Stampa da iPad, iPhone o iPod touch (P. 208)**

► **Stampa da Mac (P. 209)**

### Requisiti di sistema

Per stampare con AirPrint è necessario uno dei seguenti dispositivi Apple.

- iPad (tutti i modelli)
- iPhone (3GS o successivi)
- iPod touch (3a generazione o successivi)
- Mac (Mac OS X 10.7 o versione successiva)\*

\*OS X v10.9 o versione successiva quando si utilizza un collegamento USB

### Ambiente di rete

È necessario uno dei seguenti ambienti.

- Un ambiente in cui un dispositivo Apple e la macchina siano collegati alla stessa LAN
- Un ambiente in cui un dispositivo Apple e la macchina siano collegati direttamente
- Un ambiente in cui un Mac sia collegato alla macchina tramite USB

## IMPORTANTE

- Per stampare, è necessario impostare <Utilizzo stampa IPP> su <On>. ► **Modificare le impostazioni delle funzioni disponibili con AirPrint (P. 205)**

## Stampa da iPad, iPhone o iPod touch

### 1 Accertarsi che la macchina sia accesa e connessa al dispositivo Apple.

- Per istruzioni su come verificarlo, consultare ► **Configurazione dell'ambiente di rete (P. 24)** .
- Per informazioni sulla Connessione diretta, consultare ► **Connessione diretta (Modalità punto di accesso) (P. 197)** .

### 2 Da un'applicazione sul dispositivo Apple, toccare per visualizzare le opzioni di menu.

### 3 Toccare [Stampa].

### 4 Selezionare questa macchina da [Stampante].

- Qui vengono visualizzate le stampanti collegate alla rete. In questo passaggio, selezionare questa macchina.

#### **IMPORTANTE:**

- La schermata per selezionare questa macchina in [Stampante] non viene visualizzata nelle applicazioni che non supportano AirPrint. Non è quindi possibile stampare utilizzando tali applicazioni.

### 5 Specificare le impostazioni di stampa in base alle esigenze.

#### **NOTA:**

- Le impostazioni e i formati carta disponibili variano in base all'applicazione in uso.

### 6 Toccare [Stampa].

⇒ La stampa si avvia.

#### **NOTA:**

##### **Controllo dello stato di stampa**

- Durante la stampa, premere due volte il pulsante Home sul dispositivo Apple ► toccare [Stampa].

## Stampa da Mac

### 1 Accertarsi che la macchina sia accesa e connessa al Mac.

- Per istruzioni su come verificarlo, consultare ► **Configurazione dell'ambiente di rete(P. 24)** .

### 2 Aggiungere la macchina al Mac da [Preferenze di Sistema] ► [Stampanti e Scanner].

- Se la macchina è già stata aggiunta, questa operazione non è necessaria.

### 3 Aprire un documento in un'applicazione e visualizzare la finestra di dialogo di stampa.

- La modalità di visualizzazione della finestra di dialogo di stampa varia in base alle diverse applicazioni. Per ulteriori informazioni, consultare il manuale di istruzioni o la guida dell'applicazione in uso.

### 4 Selezionare la macchina nella finestra di dialogo di stampa.

- Vengono visualizzate le stampanti collegate al Mac. In questo passaggio, selezionare questa macchina.

### 5 Specificare le impostazioni di stampa in base alle esigenze.

**NOTA:**

- Le impostazioni e i formati carta disponibili variano in base all'applicazione in uso.

**6 Fare clic su [Stampa].**

⇒ La stampa si avvia.



## Se non è possibile utilizzare AirPrint

---

5YHY-03X

Se non è possibile utilizzare AirPrint, provare con le soluzioni seguenti.

- Verificare che la macchina sia accesa. Se la macchina è accesa, dapprima spegnerla, attendere almeno 10 secondi e quindi riaccenderla per vedere se il problema è risolto.
- Verificare che sulla macchina non siano visualizzati messaggi di errore.
- Verificare che i dispositivi Apple e la macchina siano collegati alla stessa LAN. Se la macchina è accesa, possono essere necessari diversi minuti prima che sia pronta per la comunicazione.
- Accertarsi che Bonjour sia abilitato sul proprio dispositivo Apple.
- Accertarsi che la macchina sia configurata per abilitare l'esecuzione di processi da un computer anche quando non vengono immessi password o ID reparto. ▶ **Blocco di lavori quando l'ID reparto è sconosciuto(P. 226)**
- Per la stampa, verificare che nella macchina sia caricata la carta e che vi sia toner sufficiente nelle cartucce. ▶ **Visualizzazione della schermata per AirPrint(P. 205)**

## Utilizzo di Google Cloud Print

5YHY-03Y

Google Cloud Print è un servizio che consente a un utente che dispone di un account Google di stampare da uno smartphone, tablet o computer connessi a Internet, usando applicazioni compatibili con Google Cloud Print. A differenza della classica stampa da computer, non serve un driver della stampante.



- ▶ **Verifica delle impostazioni della macchina (P. 212)**
- ▶ **Registrazione della macchina per Google Cloud Print (P. 212)**

### IMPORTANTE

- Per registrare la macchina e stampare con Google Cloud Print è necessario un ambiente in cui sia possibile connettersi a Internet. Inoltre, eventuali costi per la connessione a Internet sono a carico dell'utente.
- Google Cloud Print potrebbe non essere disponibile, in base al proprio paese o alla propria regione.
- Google Cloud Print non supporta la stampa da un indirizzo IPv6.

### NOTA

- Per usare Google Cloud Print è necessario un account Google. Se non si dispone di un account Google, crearlo dal sito web di Google.

### Verifica delle impostazioni della macchina

Verificare quanto segue prima di configurare la stampa nel Cloud.

- Assicurarsi che sia specificato l'indirizzo IPv4 per la macchina, e che la macchina sia in grado di comunicare con i computer in una rete.
  - ▶ **Connessione a una LAN cablata (P. 27)**
  - ▶ **Connessione a una LAN wireless (P. 28)**
- Verificare che le impostazioni di data e ora della macchina siano specificate correttamente. ▶ **Impostazione di data e ora (P. 22)**
- Se l'opzione Gestione ID reparto è impostata, verificare che sia consentito stampare da un computer anche senza l'immissione di ID reparto o PIN. ▶ **Blocco di lavori quando l'ID reparto è sconosciuto (P. 226)**

### Registrazione della macchina per Google Cloud Print

La registrazione della macchina in Google Cloud Print consente di stampare da qualunque luogo usando questo servizio.

### NOTA

- Per maggiori informazioni sulle operazioni di base da eseguire per configurare la macchina dalla IU remota, consultare **►Impostazione delle opzioni di menu dalla IU remota(P. 283)** .

- 1 Avviare la IU remota e accedere come amministratore. ►Avvio della IU remota(P. 274)**
- 2 Fare clic su [Impostazioni/Registrazione] nella pagina Portale. ►Schermate della IU remota(P. 275)**
- 3 Selezionare [Impostazioni rete] ► [Impostazioni Google Cloud Print].**
- 4 Fare clic su [Modifica] per [Impostazioni di base].**
- 5 Selezionare la casella di controllo [Usa Google Cloud Print] ► [OK].**
- 6 Fare clic su [Registra] in [Stato registrazione].**

### NOTA:

#### Ri-registrazione della macchina

- Per registrare nuovamente la macchina, è necessario eliminare la prima registrazione.

- 7 Fare clic sul collegamento dell'URL visualizzato per [URL per la registrazione].**
- 8 Seguire le istruzioni sullo schermo per registrare la macchina.**

► Da questo momento sarà possibile stampare dalle applicazioni che supportano Google Cloud Print, come Google Chrome™.

### NOTA:

- Per maggiori informazioni sulle ultime applicazioni che supportano Google Cloud Print, controllare nella home page di Google Cloud Print.

## NOTA

### Configurazione delle impostazioni nel pannello operativo

- È inoltre possibile abilitare o disabilitare la funzione Cloud Print da <Menu> nella schermata Schermata princip.. **►<Impostazioni Google Cloud Print>(P. 335)**

### Registrazione da un dispositivo mobile o da Google Chrome

- È possibile registrare la macchina da un dispositivo mobile o da Google Chrome. Il display della macchina visualizza la seguente schermata di conferma prima di completare la registrazione. Premere <Sì> per completare la registrazione.

- Per informazioni sui metodi di registrazione, consultare il manuale del dispositivo o il sito web di Google Cloud Print.

## Gestione della macchina in remoto

5YHY-040

È possibile utilizzare la IU remota da un browser installato sul proprio smartphone o tablet. È possibile confermare lo stato della macchina o configurare varie impostazioni da un dispositivo mobile. Si noti che la schermata della IU remota potrebbe non essere visualizzata correttamente su alcuni dispositivi e ambienti.



### Avvio della IU remota da dispositivo mobile

Immettere l'indirizzo IP della macchina in un browser e avviare l'IU remota. Prima di tutto, confermare l'indirizzo IP impostato per la macchina ( [Visualizzazione delle impostazioni di rete\(P. 48\)](#) ). Se non è noto, chiedere al proprio amministratore di rete.

#### 1 Avviare il browser del dispositivo mobile.

#### 2 Digitare "http://<indirizzo IP della macchina>/" nella barra degli indirizzi.

- Se si desidera utilizzare un indirizzo IPv6, racchiudere l'indirizzo IPv6 tra parentesi.  
**Esempio:** `http://[fe80:2e9e:fcff:fe4e:dbce]/`

#### NOTA:

- Per la "versione smartphone" dell'IU remota, alcune delle voci visualizzate sono omesse. Se si desidera confermare tutte le voci, vedere la "versione PC".

### COLLEGAMENTI

[Gestione della macchina da computer \(IU remota\)\(P. 273\)](#)

# Gestione della macchina

<b>Gestione della macchina</b> .....	217
<b>Impostazione dei privilegi di accesso</b> .....	219
Impostazione di ID e PIN gestore sistema .....	220
Impostazione Gestione ID reparto .....	222
Impostazioni di un PIN per l'IU remota .....	228
<b>Configurazione delle impostazioni di protezione della rete</b> .....	230
Restrizione delle comunicazioni con l'utilizzo di firewall .....	232
Definizione di indirizzi IP per le impostazioni firewall .....	233
Definizione di indirizzi MAC per le impostazioni firewall .....	236
Modifica dei numeri di porta .....	239
Impostazione di un proxy .....	240
Configurazione di chiave e certificato per TLS .....	242
Generazione di chiave e certificato per la comunicazione di rete .....	245
Generazione di chiave e richiesta firma certificato (CSR) .....	248
Registrazione di chiave e certificato per la comunicazione di rete .....	252
Configurazione delle impostazioni IPSec .....	254
Configurazione delle impostazioni di autenticazione IEEE 802.1X .....	261
<b>Limitazione delle funzioni della macchina</b> .....	265
Limitazione della stampa da computer .....	267
Limitazione delle funzioni USB .....	268
Disabilitazione della comunicazione HTTP .....	270
Disabilitazione della IU remota .....	271
Limitazione dell'uso del pannello operativo .....	272
<b>Gestione della macchina da computer (IU remota)</b> .....	273
Avvio della IU remota .....	274
Controllo di stato e registri .....	277
Impostazione delle opzioni di menu dalla IU remota .....	283
Criteri di protezione .....	286
Importazione/esportazione delle impostazioni .....	292
<b>Aggiornamento del firmware</b> .....	295
<b>Inizializzazione delle impostazioni</b> .....	298

# Gestione della macchina

5YHY-041

Per ridurre i vari rischi associati all'uso di questa macchina, come diffusione di informazioni personali o uso non autorizzato da parte di terzi, è necessario implementare misure di protezione in modo efficace e costante. Un amministratore dovrebbe gestire le impostazioni importanti, come le impostazioni di protezione e i privilegi, per garantire che la macchina venga usata in modo sicuro.

## ■ Configurazione del sistema di gestione di base

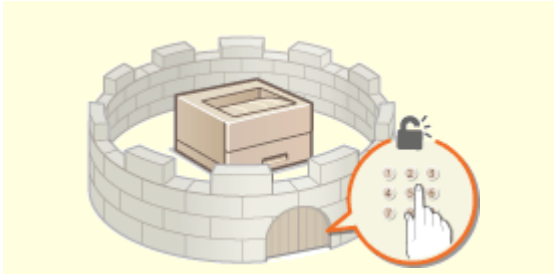

► **Impostazione dei privilegi di accesso(P. 219)**

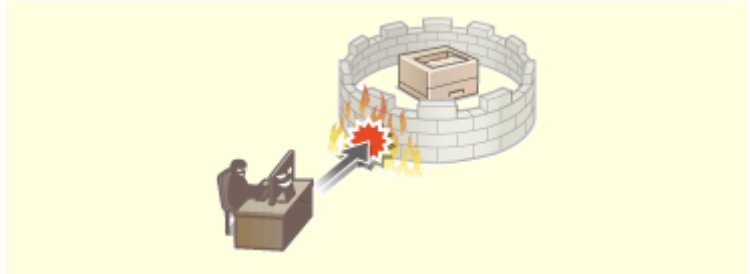

► **Configurazione delle impostazioni di protezione della rete(P. 230)**

## ■ Preparazione per i rischi da negligenza o utilizzo improprio



► **Limitazione delle funzioni della macchina(P. 265)**

## ■ Garanzia di una gestione efficiente

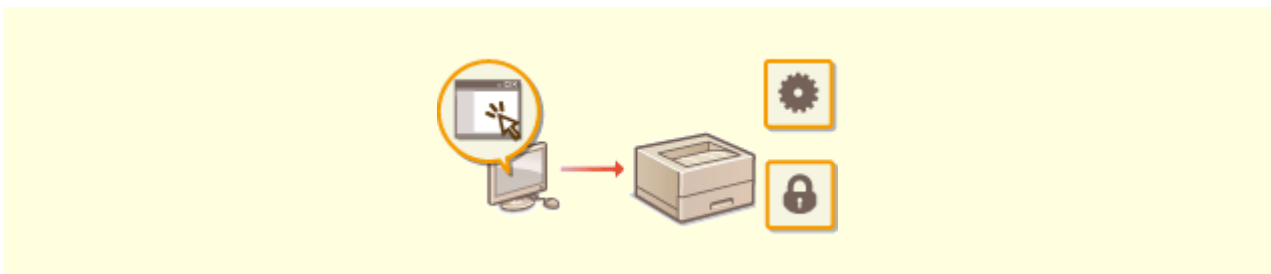

► **Gestione della macchina da computer (IU remota)(P. 273)**

■ Gestione delle impostazioni e della configurazione del sistema



▶ **Aggiornamento del firmware(P. 295)**

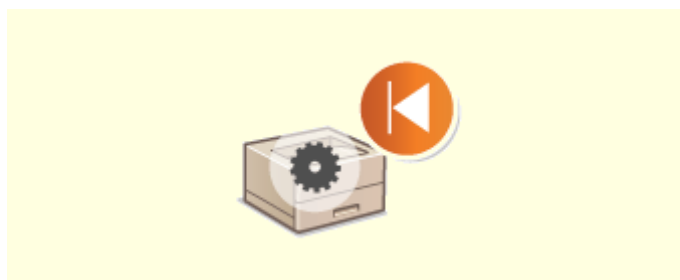

▶ **Inizializzazione delle impostazioni(P. 298)**



## Impostazione dei privilegi di accesso

---

5YHY-042

Proteggere la macchina da un accesso non autorizzato consentendo solo agli utenti con privilegi di accesso di utilizzare la macchina. I privilegi di accesso vengono impostati separatamente per amministratori, utenti generici e IU remota. Quando vengono impostati i privilegi, per poter stampare o cambiare le impostazioni, l'utente dovrà inserire un ID e un PIN.

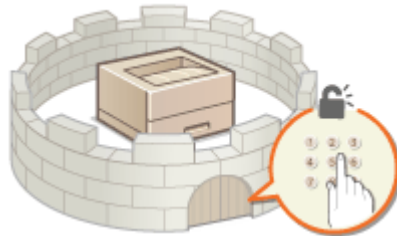

Impostare un account con tutti i privilegi di accesso chiamato "ID gestore sistema" per un gestore del sistema. La registrazione di un account chiamato "ID reparto" consente di gestire gli utenti generali. Usando un ID reparto, è possibile impostare un PIN per questa macchina oltre a tenere traccia del numero di pagine stampate per ciascun ID reparto. Impostando un PIN di accesso per la IU remota, è possibile limitare l'uso dell'IU remota.

### ID gestore sistema

---

L'ID gestore sistema è un account con tutti i privilegi di accesso. Se viene specificato un ID gestore sistema, è necessario accedere alla macchina utilizzando le informazioni di ID gestore sistema per accedere a elementi che richiedono i privilegi di amministratore come <Rete> e <Impostazioni gestione>. Si consiglia di impostare e registrare l'ID gestore sistema. Diversamente, chiunque potrà modificare le impostazioni della macchina. È possibile registrare un solo ID gestore sistema. ➤ **Impostazione di ID e PIN gestore sistema(P. 220)**

### ID reparto (Gestione ID divisione)

---

È possibile specificare privilegi di accesso per un utente (o un gruppo di utenti) registrando un ID reparto. È possibile registrare più ID reparto. Se un utente cerca di utilizzare la macchina quando sono attivati gli ID reparto, viene visualizzata una schermata di accesso e l'utente deve immettere il proprio PIN e ID reparto per utilizzare la macchina. È possibile sapere quante pagine sono state stampate per ciascun ID reparto. ➤ **Impostazione Gestione ID reparto(P. 222)**

### PIN dell'IU remota (PIN di accesso IU remota)

---

Questo PIN consente di utilizzare l'IU remota. Solo gli utenti che conoscono il PIN possono accedere all'IU remota. ➤ **Impostazioni di un PIN per l'IU remota(P. 228)**

## Impostazione di ID e PIN gestore sistema

5YHY-043

Impostare l'account del gestore sistema, "ID gestore sistema". È inoltre possibile impostare un PIN per l'ID gestore sistema. Se viene specificato l'ID gestore sistema, è possibile accedere agli elementi che richiedono i privilegi di amministratore, come <Rete> e <Impostazioni gestione>, solo quando l'ID gestore sistema e il PIN vengono immessi correttamente. Le informazioni in merito alle impostazioni dell'ID gestore sistema sono importanti per la sicurezza della macchina; per questo motivo è necessario assicurarsi che solo gli Amministratori conoscano l'ID gestore sistema e il PIN.

**1** Selezionare <Menu> nella schermata Schermata princip.. ➤ Schermata Schermata princip.(P. 108)

**2** Selezionare <Impostazioni gestione>.

### NOTA:

#### Se l'ID gestore sistema è già stato impostato

- Se viene visualizzata la schermata di accesso, immettere ID e PIN corretti. ➤ **Accesso alla macchina**(P. 125)

**3** Selezionare <Gestione utente> ► <Impostazioni informaz. gestore sistema>.

**4** Selezionare <ID e PIN gestore sistema>.

**5** Specificare ID e PIN gestore sistema.

- Specificare <ID gestore sistema> ► <PIN gestore sistema>.
- Digitare dei numeri per ciascuna voce e premere <Applica> (OK).
- Viene visualizzata la schermata di conferma. Inserire di nuovo il codice PIN per confermare.



### NOTA:

- Non è possibile registrare un ID o un PIN contenente solo zeri, ad esempio "00" o "0000000".
- Per annullare le impostazioni di ID e PIN gestore sistema, cancellare le informazioni immesse in **C** e premere <Applica> (OK) con i campi vuoti.

### ■ Impostazione del Nome gestore sistema

- 1** Selezionare <Nome gestore sistema>.
- 2** Inserire il Nome gestore sistema e selezionare <Applica>.

- Per sapere come inserire testo, vedere **►Immissione di testo(P. 121)** .

## IMPORTANTE

- Non dimenticare il PIN. Se si dimentica il PIN, rivolgersi al rivenditore locale autorizzato Canon o all'assistenza Canon.

## NOTA

### Configurazione impostazioni tramite la IU remota

- Avviare la IU remota e accedere a Modo gestore sistema. Fare clic su [Impostazioni/Registrazione] ► [Gestione utente] ► [Informazioni gestore sistema] ► [Modifica] e specificare le impostazioni necessarie sulla schermata visualizzata.
- Utilizzando la IU remota è possibile registrare molteplici informazioni, incluse informazioni di contatto, commenti dell'amministratore e posizione di installazione della macchina, nonché impostazioni registrate utilizzando il pannello operativo. È possibile visualizzare le informazioni registrate nella pagina [Informazioni periferica] della IU remota. **►Verifica delle informazioni di Gestore sistema(P. 280)**

### Accesso alla macchina

- Se si cerca di accedere a delle voci che necessitano dei privilegi di amministratore, ad esempio, <Rete> e <Impostazioni gestione>, quando è specificato l'ID gestore sistema, compare la schermata di accesso. **► Accesso alla macchina(P. 125)**
- Anche utilizzando l'IU remota in Modo gestore sistema è necessario immettere ID e PIN gestore sistema per accedere. **►Avvio della IU remota(P. 274)**

## COLLEGAMENTI

- Impostazione dei privilegi di accesso(P. 219)**
- Impostazione Gestione ID reparto(P. 222)**

## Impostazione Gestione ID reparto

5YHY-044

È possibile controllare l'accesso alla macchina utilizzando ID multipli per più utenti o gruppi. Se un utente cerca di utilizzare la macchina quando Gestione ID reparto è abilitato, viene visualizzata una schermata di accesso e l'utente deve immettere il proprio ID reparto e PIN per utilizzare la macchina. Quando Gestione ID reparto è abilitato, l'utilizzo di funzioni come la stampa viene registrato per ogni ID reparto. Per configurare Gestione ID reparto, registrare gli ID reparto in base alle esigenze, quindi abilitare la funzione Gestione ID reparto. Sono richieste impostazioni aggiuntive se si desidera abilitare Gestione ID reparto per le operazioni da computer.

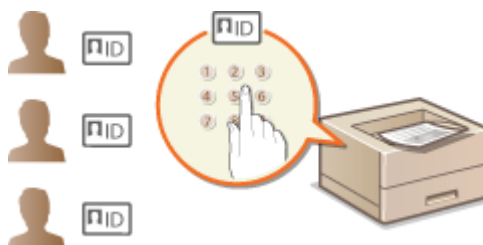

- ▶ **Registrazione/modifica ID e PIN reparto(P. 222)**
- ▶ **Abilitazione di Gestione ID reparto(P. 224)**
- ▶ **Attivazione di Gestione ID reparto per i processi da computer(P. 225)**
- ▶ **Blocco di lavori quando l'ID reparto è sconosciuto(P. 226)**

### NOTA

- Per maggiori informazioni sulle operazioni di base da eseguire per configurare la macchina dalla IU remota, consultare ▶ **Impostazione delle opzioni di menu dalla IU remota(P. 283)** .

### Registrazione/modifica ID e PIN reparto

Registrare un ID reparto e impostare un PIN corrispondente. Registrare tutti gli ID reparto da gestire.

- 1** **Avviare la IU remota e accedere a Modo gestore sistema. ▶Avvio della IU remota(P. 274)**
- 2** **Fare clic su [Impostazioni/Registrazione] nella pagina Portale. ▶Schermate della IU remota(P. 275)**
- 3** **Selezionare [Gestione utente] ▶ [Gestione ID divisione].**
- 4** **Registrare o modificare gli ID reparto.**

#### ■ **Registrazione di un ID reparto**

- 1** Fare clic su [Registra nuova divisione].
- 2** Specificare le impostazioni richieste.

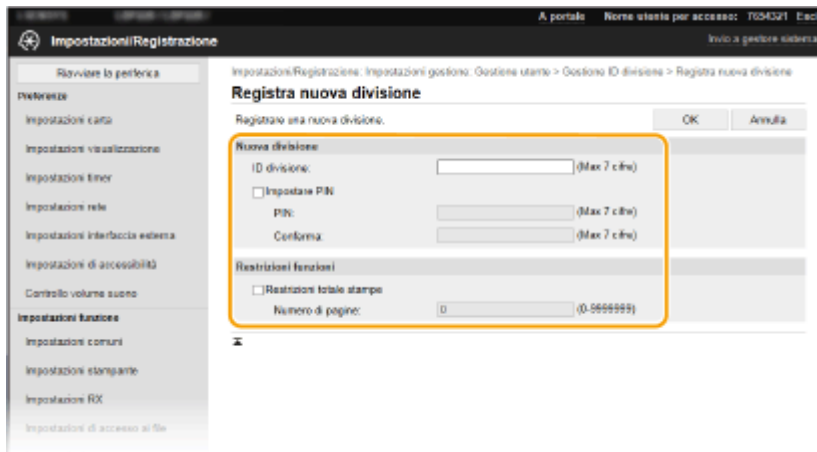

**[ID divisione]**

Digitare il numero di ID reparto da registrare.

**[Impostare PIN]**

Per impostare un PIN, selezionare la casella di controllo e immettere lo stesso numero sia nella casella [PIN] che [Conferma].

**[Restrizioni funzioni]**

È possibile limitare il numero di pagine da stampare per i reparti da registrare. Per limitare il numero di pagine da stampare, selezionare la casella di controllo per la tipologia target e digitare il numero corretto di pagine in [Numero di pagine].

**3** Fare clic su [OK].

**■ Modifica delle impostazioni dell'ID reparto registrato**

**1** Fare clic sul collegamento di testo corrispondente in [ID divisione] da modificare.

**2** Se necessario, modificare le impostazioni e fare clic su [OK].

**NOTA:**

**Eliminazione di un ID reparto**

- Fare clic su [Cancella] a destra dell'ID reparto che si desidera eliminare ► e fare clic su [OK].

**NOTA**

**[Totale pagine ID divisione]**

- È possibile verificare il numero totale delle pagine per i processi eseguiti fino a quel momento con un ID reparto specifico.
- Se si desidera azzerare i conteggi, fare clic sul collegamento di testo corrispondente in [ID divisione] quindi fare clic su [Azzerà contatore] ► [OK]. Se si desidera azzerare i conteggi di tutti gli ID reparto, fare clic su [Azzerà tutti i contatori] ► [OK].

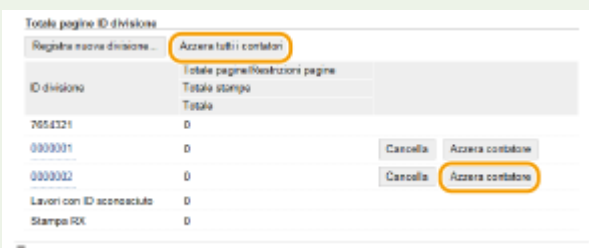

## Abilitazione di Gestione ID reparto

Dopo aver registrato gli ID reparto necessari, abilitare Gestione ID reparto.

- 1 **Avviare la IU remota e accedere a Modo gestore sistema. ►Avvio della IU remota(P. 274)**
- 2 **Fare clic su [Impostazioni/Registrazione] nella pagina Portale. ►Schermate della IU remota(P. 275)**
- 3 **Selezionare [Gestione utente] ► [Gestione ID divisione].**
- 4 **Fare clic su [Modifica].**
- 5 **Selezionare la casella di controllo [Gestione ID divisione].**



### [Gestione ID divisione]

Selezionare la casella di controllo per abilitare Gestione ID reparto. Se non si desidera utilizzare Gestione ID reparto, deselezionare la casella di controllo.

### NOTA:

- Per ulteriori informazioni su [Consenti stampa con ID sconosciuti], consultare ►**Blocco di lavori quando l'ID reparto è sconosciuto(P. 226)** .

- 6 **Fare clic su [OK].**

## NOTA

### Utilizzo del pannello operativo

- È inoltre possibile accedere alle impostazioni di Gestione ID reparto da <Menu> nella schermata Schermata princip.. ►**Gestione ID divisione>(P. 395)**

## Accesso alla macchina

- Se si tenta di utilizzare la macchina quando Gestione ID reparto è abilitato, viene visualizzata la schermata di accesso. ► **Accesso alla macchina (P. 125)**

## Attivazione di Gestione ID reparto per i processi da computer

Se si desidera abilitare Gestione ID reparto per i processi da computer, è necessario specificare l'ID reparto e il PIN usando il driver preinstallato su ciascun computer.

## IMPORTANTE

- Per eseguire la procedura seguente, accedere al computer con account amministratore.

- 1 Aprire la cartella stampante.** ► **Visualizzazione della cartella stampante (P. 472)**
- 2 Fare clic con il tasto destro del mouse sull'icona della macchina in uso e fare clic su [Proprietà stampante] o [Proprietà].**
- 3 Fare clic sulla scheda [Impostazioni periferica].**
- 4 Selezionare [Gestione ID reparto] in [Gestione utente].**
- 5 Fare clic su [Impostazioni] che si trova sulla destra.**
- 6 Se necessario, modificare le impostazioni e fare clic su [OK].**

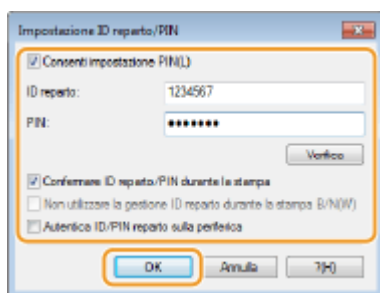

### [Consenti impostazione PIN]

Selezionare la casella di controllo per abilitare l'impostazione PIN.

### [ID reparto]

Digitare il numero di ID reparto.

### [PIN]

Digitare il PIN corrispondente all'ID reparto, come necessario.

### [Verifica]

Fare clic per verificare che siano stati immessi i corretti ID e PIN. Questa funzione non è disponibile se macchina e computer sono collegati tramite porta USB o WSD (Web Services on Devices).

### [Confermare ID reparto/PIN durante la stampa]

Selezionare la casella di controllo per visualizzare la finestra a comparsa [Confermare ID reparto/PIN] ogni volta che si invia un lavoro da un computer.

**[Autentica ID/PIN reparto sulla periferica]**

Selezionare la casella di controllo se la macchina e il computer sono collegati tramite porta USB o WSD.

## 7 Fare clic su [OK].

## NOTA

### Accesso alla macchina

- Quando si cerca di inviare un lavoro da un computer con Gestione ID reparto abilitato, viene visualizzata la seguente schermata a comparsa (a meno che la casella di controllo [Confermare ID reparto/PIN durante la stampa] non sia deselezionata):

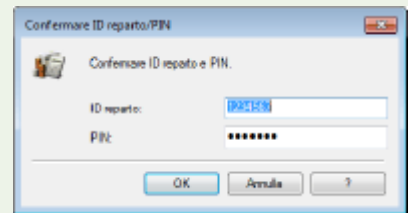

## Blocco di lavori quando l'ID reparto è sconosciuto

"Stampa da computer" è configurato come impostazione predefinita in modo che l'utente possa eseguire i lavori senza digitare ID e PIN anche quando Gestione ID reparto è abilitato. Se si desidera configurare un'impostazione in modo che le funzioni possano essere usate solo se vengono immessi ID e PIN, seguire la procedura qui descritta.

- 1 Avviare la IU remota e accedere a Modo gestore sistema. ▶ Avvio della IU remota(P. 274)**
- 2 Fare clic su [Impostazioni/Registrazione] nella pagina Portale. ▶ Schermate della IU remota(P. 275)**
- 3 Selezionare [Gestione utente] ▶ [Gestione ID divisione].**
- 4 Fare clic su [Modifica].**
- 5 Deselezionare le caselle di controllo, se necessario.**



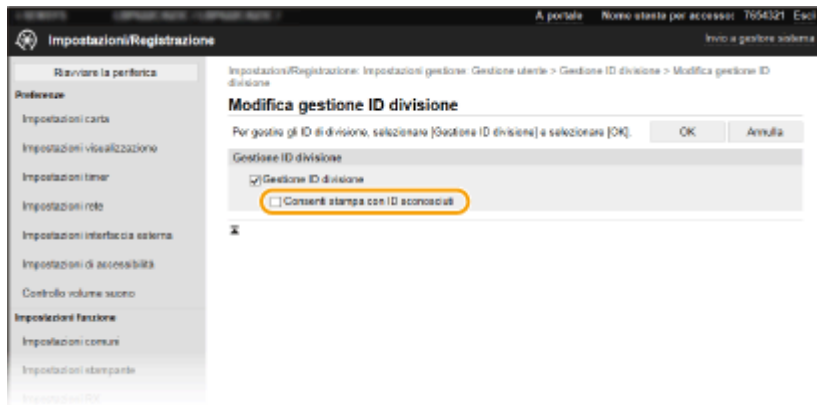

### [Consenti stampa con ID sconosciuti]

Per inviare un lavoro da un computer quando Gestione ID reparto è abilitato, è necessario inserire ID e PIN corretti ( ▶ **Attivazione di Gestione ID reparto per i processi da computer(P. 225)** ). Tuttavia, se è selezionata la casella di controllo per questa impostazione, i lavori vengono eseguiti anche quando non vengono inseriti ID e PIN. Se si desidera configurare un'impostazione affinché non venga eseguito alcun lavoro a meno che non vengano inseriti ID reparto e PIN corretti, deselezionare la casella di controllo.

## 6 Fare clic su [OK].

### COLLEGAMENTI

- ▶ **Impostazione dei privilegi di accesso(P. 219)**
- ▶ **Impostazione di ID e PIN gestore sistema(P. 220)**

## Impostazioni di un PIN per l'IU remota

5YHY-045

È possibile impostare un PIN per accedere all'IU remota. Tutti gli utenti utilizzeranno un PIN comune.

### NOTA

- Quando è attivata la funzione Gestione ID reparto, le impostazioni qui elencate non sono richieste. ► **Impostazione Gestione ID reparto(P. 222)**
- Per maggiori informazioni sulle operazioni di base da eseguire per configurare la macchina dalla IU remota, consultare ► **Impostazione delle opzioni di menu dalla IU remota(P. 283)** .

- 1** Avviare la IU remota e accedere a **Modo gestore sistema**. ► **Avvio della IU remota(P. 274)**
- 2** Fare clic su **[Impostazioni/Registrazione]** nella pagina Portale. ► **Schermate della IU remota(P. 275)**
- 3** Selezionare **[Licenza/Altro]** ► **[Impostazioni IU remota]**.
- 4** Fare clic su **[Modifica]**.
- 5** Selezionare la casella di controllo **[Usare PIN di accesso IU remota]** e impostare il PIN.

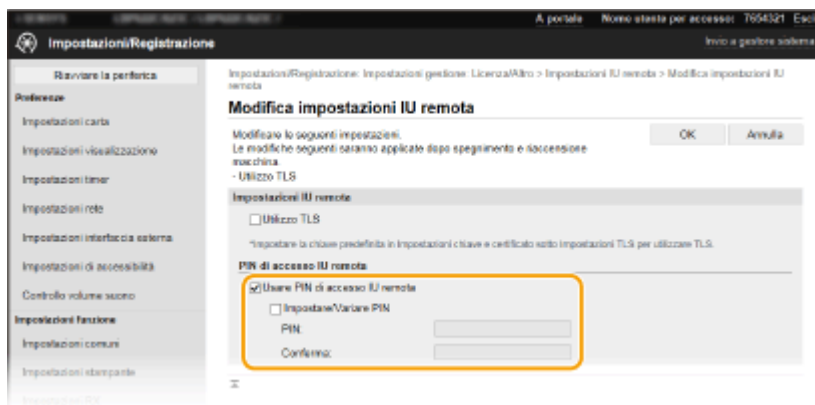

#### **[Usare PIN di accesso IU remota]**

Selezionando questa casella di controllo, è necessario inserire un PIN per accedere all'IU remota.

#### **[Impostare/Variare PIN]**

Per impostare o modificare un PIN, selezionare la casella di controllo e immettere lo stesso numero sia nella casella [PIN] che [Conferma].

- 6** Fare clic su **[OK]**.

### NOTA

### Utilizzo del pannello operativo

- È possibile accedere alle impostazioni PIN dell'IU remota da <Menu> nella schermata Schermata princip.. ▶  
<Impostazioni IU remota>(P. 401)

### Se le <Impostazioni gestione> sono inizializzate

- Viene inizializzato anche il PIN di accesso all'IU remota. Dopo l'inizializzazione, reimpostare il PIN. ▶  
<Inizializza menu>(P. 404)

## COLLEGAMENTI

---

- ▶ **Impostazione dei privilegi di accesso(P. 219)**
- ▶ **Impostazione di ID e PIN gestore sistema(P. 220)**

# Configurazione delle impostazioni di protezione della rete

5YHY-046

Gli utenti autorizzati possono incorrere in perdite inattese a causa di attacchi di terzi indesiderati, come sniffing, spoofing e manomissione di dati durante la trasmissione in rete. Per proteggere le informazioni importanti da questi attacchi, la macchina supporta le seguenti funzionalità per migliorare la protezione e la segretezza.

## Impostazioni firewall

È possibile bloccare l'accesso non autorizzato da parte di terzi, così come le intrusioni e gli attacchi alla rete, limitando le comunicazioni solo ai dispositivi che hanno un indirizzo MAC o IP specifico. **►Restrizione delle comunicazioni con l'utilizzo di firewall(P. 232)**



## Modifica dei numeri di porta

A un protocollo, usato per scambiare informazioni con altri dispositivi, vengono assegnati dei numeri di porta predefiniti in base al tipo di protocollo. Il numero di porta deve essere lo stesso per tutti i dispositivi di comunicazione; pertanto, è importante modificarlo in un numero arbitrario per evitare forme di hacking dall'esterno. **►Modifica dei numeri di porta(P. 239)**

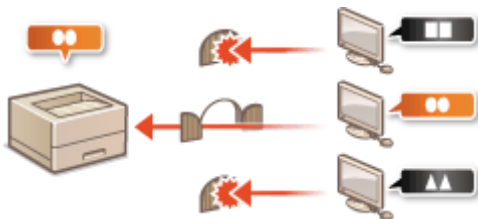

## Impostazioni Proxy

Quando i dispositivi client vengono connessi a una rete esterna, la comunicazione viene stabilita attraverso il server proxy. Se viene usato il server proxy, la navigazione nei siti web è più sicura e, quindi, il livello di protezione può essere maggiore. **►Impostazione di un proxy(P. 240)**



## Comunicazione crittografata TLS

TLS è un protocollo di crittografia per dati inviati su una rete ed è utilizzato spesso per la comunicazione tramite un browser o un'applicazione e-mail. TLS abilita una comunicazione protetta sulla rete quando si accede alla macchina da un computer tramite la IU remota. **►Configurazione di chiave e certificato per TLS(P. 242)**



### Comunicazione IPsec

Mentre TLS crittografa solo i dati utilizzati da una specifica applicazione, come un browser o un'applicazione e-mail, IPsec crittografa (o applica il payload) tutti i pacchetti IP. Ciò consente a IPsec di offrire un sistema di sicurezza più versatile di TLS. ➤ **Configurazione delle impostazioni IPsec(P. 254)**

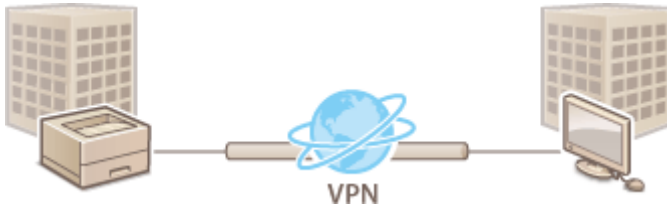

### Autenticazione IEEE 802.1X

IEEE 802.1X è uno standard e un meccanismo per bloccare accessi indesiderati alla rete attraverso la gestione collettiva delle informazioni di autenticazione utente. Se un dispositivo cerca di collegarsi a una rete 802.1X, tale dispositivo deve superare l'autenticazione utente per dimostrare che la connessione è stata stabilita da un utente autorizzato. Le informazioni di autenticazione vengono inviate e verificate da un server RADIUS, che consente o rifiuta comunicazioni sulla rete a seconda del risultato di autenticazione. Se l'autenticazione non riesce, lo switch LAN (o il punto di accesso) blocca l'accesso dall'esterno della rete. La macchina può collegarsi a una rete 802.1X come dispositivo client. ➤ **Configurazione delle impostazioni di autenticazione IEEE 802.1X(P. 261)**

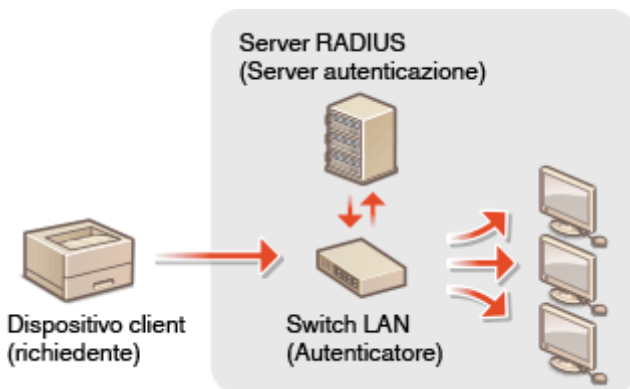

## Restrizione delle comunicazioni con l'utilizzo di firewall

5YHY-047

Senza una protezione adeguata, terzi non autorizzati possono accedere a computer e altri dispositivi di comunicazione collegati a una rete. Per impedire accessi non autorizzati specificare le impostazioni per il filtro pacchetti, una funzionalità che limita le comunicazioni a dispositivi con indirizzi IP e MAC specificati.

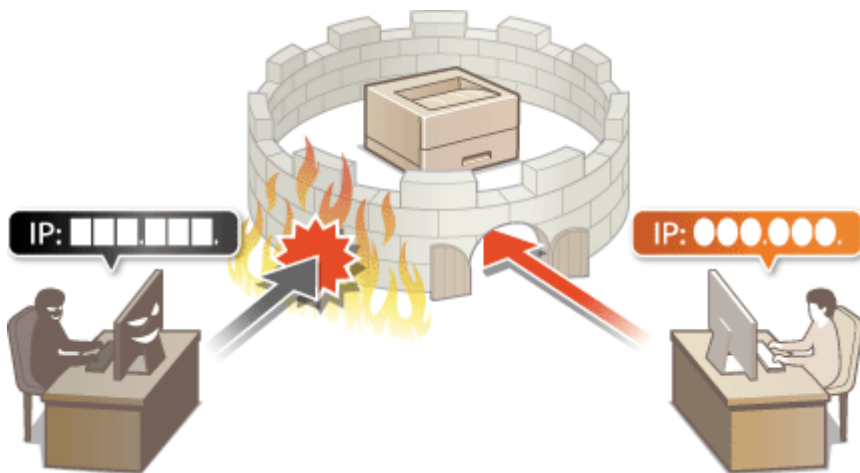

- ▶ Definizione di indirizzi IP per le impostazioni firewall(P. 233)
- ▶ Definizione di indirizzi MAC per le impostazioni firewall(P. 236)

# Definizione di indirizzi IP per le impostazioni firewall

5YHY-048

È possibile sia limitare le comunicazioni ai soli dispositivi con indirizzi IP specificati, sia bloccare dispositivi con indirizzi IP specificati permettendo altre comunicazioni. È possibile specificare un solo indirizzo IP o un intervallo di indirizzi IP.

## NOTA

- Per maggiori informazioni sulle operazioni di base da eseguire per configurare la macchina dalla IU remota, consultare [Impostazione delle opzioni di menu dalla IU remota\(P. 283\)](#) .

- 1** Avviare la IU remota e accedere a **Modo gestore sistema**. [Avvio della IU remota\(P. 274\)](#)
- 2** Fare clic su **[Impostazioni/Registrazione]** nella pagina Portale. [Schermate della IU remota\(P. 275\)](#)
- 3** Selezionare **[Impostazioni rete]** ► **[Impostazioni firewall]**.
- 4** Fare clic su **[Modifica]** per il filtro dell'indirizzo IP target.
  - Selezionare il filtro adatto all'indirizzo IP target. Per limitare i dati inviati dalla macchina a un computer, selezionare **[Filtro in uscita]**. Per limitare i dati ricevuti da un computer, selezionare **[Filtro in ingresso]**.
- 5** Specificare le impostazioni per il filtro pacchetti.
  - Selezionare il criterio predefinito per consentire o rifiutare la comunicazione di altri dispositivi con la macchina, quindi specificare gli indirizzi IP per le eccezioni.

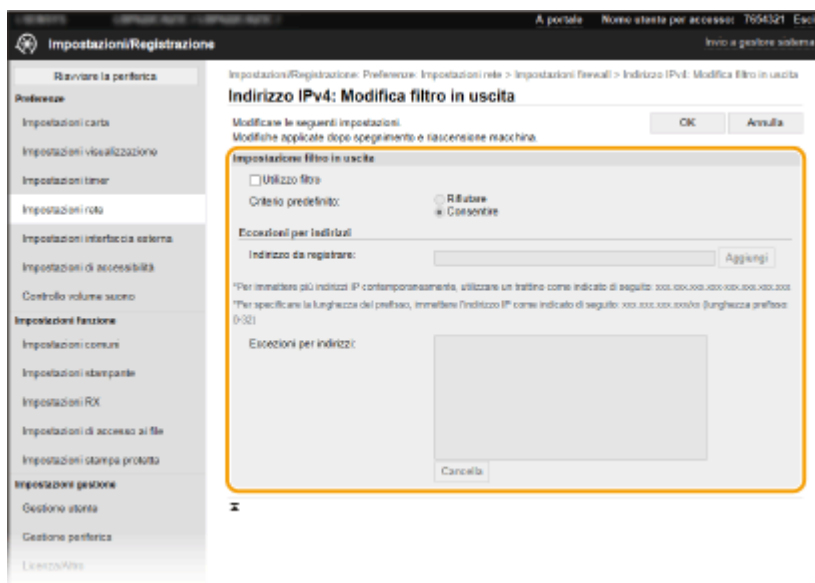

- 1** Selezionare la casella di controllo **[Utilizzo filtro]** e fare clic sul pulsante di opzione **[Rifiutare]** o **[Consentire]** per il **[Criterio predefinito]**.

**[Utilizzo filtro]**

Selezionare la casella di controllo per limitare la comunicazione. Deselezionare la casella di controllo per disabilitare la limitazione.

**[Criterio predefinito]**

Selezionare la precondizione per consentire o rifiutare la comunicazione di altri dispositivi con la macchina.

[Rifiutare]	Scegliere per consentire pacchetti di comunicazione solo quando sono inviati o ricevuti da dispositivi con indirizzi IP specificati in [Eccezioni per indirizzi]. Le comunicazioni con altri dispositivi sono bloccate.
[Consentire]	Scegliere per bloccare pacchetti di comunicazione quando sono inviati o ricevuti da dispositivi con indirizzi IP specificati in [Eccezioni per indirizzi]. Le comunicazioni con altri dispositivi sono consentite.

**2** Specificare eccezioni di indirizzo.

- Immettere l'indirizzo (o l'intervallo di indirizzi) IP nella casella di testo [Indirizzo da registrare] e fare clic su [Aggiungi].

**IMPORTANTE:**

**Verificare errori di immissione**

- Se gli indirizzi IP sono immessi in modo non corretto, potrebbe non essere possibile accedere alla macchina dalla IU remota, in questo caso è necessario impostare <Filtro indirizzi IPv4> o <Filtro indirizzi IPv6> a <Off>.
  - ▶<Filtro indirizzi IPv4>(P. 333)
  - ▶<Filtro indirizzi IPv6>(P. 334)

**NOTA:**

**Modulo di immissione di indirizzi IP**

	Descrizione	Esempio
Inserimento di un solo indirizzo	<b>IPv4:</b> delimitare i numeri con punti.	192.168.0.10
	<b>IPv6:</b> delimitare i caratteri alfanumerici con i due punti.	fe80::10
Definizione di un intervallo di indirizzi	Inserire un trattino tra gli indirizzi.	192.168.0.10-192.168.0.20
Definizione di un intervallo di indirizzi con un prefisso	Immettere l'indirizzo seguito da una barra e un numero che indichi la lunghezza del prefisso.	192.168.0.32/27 fe80::1234/64

**Quando si seleziona [Rifiutare] per un filtro in uscita**

- I pacchetti in uscita multicast e broadcast non possono essere filtrati.

**Eliminazione di un indirizzo IP dalle eccezioni**

- Selezionare un indirizzo IP e fare clic su [Cancella].



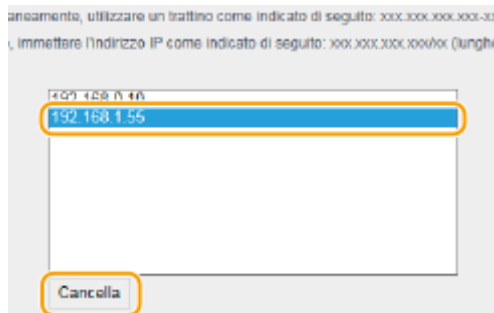

**3** Fare clic su [OK].

**6** Riavviare la macchina. ▶ **Riavvio della macchina(P. 104)**

## NOTA

### Utilizzo del pannello operativo

- È possibile abilitare o disabilitare il filtro di indirizzi IP da <Menu> nella schermata Schermata princip..
  - ▶ <Filtro indirizzi IPv4>(P. 333)
  - ▶ <Filtro indirizzi IPv6>(P. 334)

## COLLEGAMENTI

---

▶ **Definizione di indirizzi MAC per le impostazioni firewall(P. 236)**

## Definizione di indirizzi MAC per le impostazioni firewall

5YHY-049

È possibile sia limitare le comunicazioni ai soli dispositivi con indirizzi MAC specificati, sia bloccare dispositivi con indirizzi MAC specificati permettendo altre comunicazioni.

### IMPORTANTE

Questa funzione non è disponibile quando la macchina è collegata a una LAN wireless.

### NOTA

- Per maggiori informazioni sulle operazioni di base da eseguire per configurare la macchina dalla IU remota, consultare [Impostazione delle opzioni di menu dalla IU remota\(P. 283\)](#) .

- 1 Avviare la IU remota e accedere a Modo gestore sistema. [▶Avvio della IU remota\(P. 274\)](#)**
- 2 Fare clic su [Impostazioni/Registrazione] nella pagina Portale. [▶Schermate della IU remota\(P. 275\)](#)**
- 3 Selezionare [Impostazioni rete] ▶ [Impostazioni firewall].**
- 4 Fare clic su [Modifica] per il filtro dell'indirizzo MAC target.**
  - Per limitare i dati inviati dalla macchina a un computer, selezionare [Filtro in uscita]. Per limitare i dati ricevuti da un computer, selezionare [Filtro in ingresso].
- 5 Specificare le impostazioni per il filtro pacchetti.**
  - Selezionare la precondizione (criterio predefinito) per consentire o rifiutare la comunicazione di altri dispositivi con la macchina, quindi specificare gli indirizzi MAC per le eccezioni.

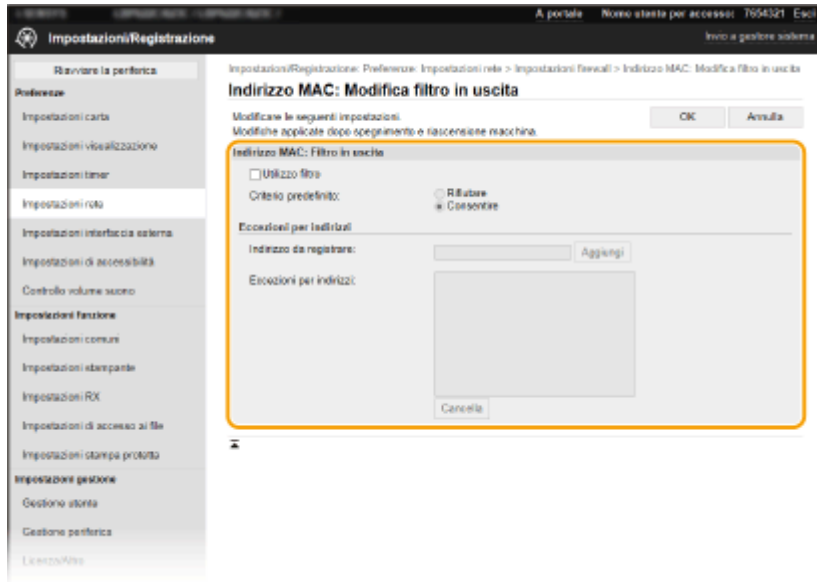

- 1 Selezionare la casella di controllo [Utilizzo filtro] e fare clic sul pulsante di opzione [Rifiutare] o [Consentire] per il [Criterio predefinito].

**[Utilizzo filtro]**

Selezionare la casella di controllo per limitare la comunicazione. Deselezionare la casella di controllo per disabilitare la limitazione.

**[Criterio predefinito]**

Selezionare la precondizione per consentire o rifiutare la comunicazione di altri dispositivi con la macchina.

[Rifiutare]	Scegliere per consentire pacchetti di comunicazione solo quando sono inviati o ricevuti da dispositivi con indirizzi MAC specificati in [Eccezioni per indirizzi]. Le comunicazioni con altri dispositivi sono bloccate.
[Consentire]	Scegliere per bloccare pacchetti di comunicazione quando sono inviati o ricevuti da dispositivi con indirizzi MAC specificati in [Eccezioni per indirizzi]. Le comunicazioni con altri dispositivi sono consentite.

- 2 Specificare eccezioni di indirizzo.
  - Immettere l'indirizzo MAC nella casella di testo [Indirizzo da registrare] e fare clic su [Aggiungi].
  - Non è necessario delimitare gli indirizzi con trattini o due punti.

**IMPORTANTE:**

**Verificare errori di immissione**

- Se gli indirizzi MAC sono immessi in modo non corretto, potrebbe non essere possibile accedere alla macchina dalla IU remota; in questo caso è necessario impostare <Filtro indirizzi MAC> su <Off>. ➡ <Filtro indirizzi MAC>(P. 334)

**NOTA:**

**Quando si seleziona [Rifiutare] per un filtro in uscita**

- I pacchetti in uscita multicast e broadcast non possono essere filtrati.

**Eliminazione di un indirizzo MAC dalle eccezioni**

- Selezionare un indirizzo MAC e fare clic su [Cancella].

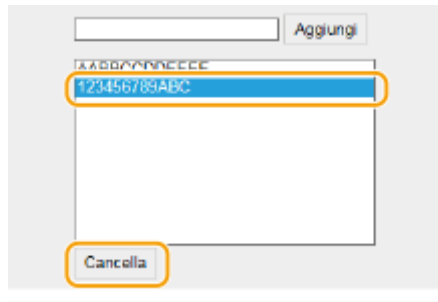

3 Fare clic su [OK].

6 Riavviare la macchina. ▶ Riavvio della macchina(P. 104)

## NOTA

### Utilizzo del pannello operativo

- È possibile abilitare o disabilitare il filtro di indirizzi MAC da <Menu> nella schermata Schermata princip.. ▶ <Filtro indirizzi MAC>(P. 334)

## COLLEGAMENTI

---

▶ Definizione di indirizzi IP per le impostazioni firewall(P. 233)

## Modifica dei numeri di porta

Le porte fungono da endpoint per le comunicazioni con altri dispositivi. In genere, i numeri di porta convenzionali sono utilizzati per i protocolli principali; tuttavia, i dispositivi che utilizzano questi numeri di porta sono vulnerabili agli attacchi poiché questi numeri di porta sono noti. Per migliorare la sicurezza, l'amministratore di rete può cambiare i numeri di porta. Se un numero di porta viene cambiato, il nuovo numero deve essere condiviso con i dispositivi di comunicazione, come computer e server. Specificare le impostazioni dei numeri di porta in base all'ambiente di rete.

### NOTA

- Per modificare il numero di porta del server proxy, vedere [Impostazione di un proxy\(P. 240\)](#) .

**1** Selezionare <Menu> nella schermata Schermata princip.. [Schermata Schermata princip.\(P. 108\)](#)

**2** Selezionare <Preferenze> ► <Rete>.

- Se viene visualizzata la schermata di accesso, immettere ID e PIN corretti. [Accesso alla macchina\(P. 125\)](#)

**3** Selezionare <Impostazioni TCP/IP> ► <Impostazioni numero porta>.

**4** Selezione del protocollo di cui si desidera modificare il numero di porta.

### NOTA:

#### Ulteriori informazioni sui protocolli

- <LPD>/<RAW>/<Discovery multicast WSD> [Configurazione dei protocolli di stampa e delle funzioni WSD\(P. 52\)](#)
- <HTTP> [Disabilitazione della comunicazione HTTP\(P. 270\)](#)
- <POP3> [Ricezione di I-Fax da stampare\(P. 189\)](#)
- <SNMP> [Monitoraggio e controllo della macchina attraverso SNMP\(P. 74\)](#)
- <Discovery multicast> [Monitoraggio della macchina dai sistemi di gestione periferica\(P. 79\)](#)

**5** Inserire il numero di porta e premere <Applica> (**OK**).

**6** Per il modello con touchpanel, selezionare <OK>.

**7** Riavviare la macchina. [Riavvio della macchina\(P. 104\)](#)

### COLLEGAMENTI

- [Configurazione delle porte di stampa\(P. 55\)](#)

# Impostazione di un proxy

5YHY-04C

Un proxy (o server proxy HTTP) è un computer o un software che esegue le comunicazioni HTTP per altri dispositivi, specialmente quando la comunicazione avviene con risorse esterne alla rete, ad esempio durante l'esplorazione di siti Internet. I dispositivi client si collegano alla rete esterna attraverso il server proxy e non comunicano direttamente con le risorse esterne. L'impostazione di un proxy non solo facilita la gestione del traffico fra reti interne ed esterne, ma blocca anche l'accesso non autorizzato e consolida la protezione anti-virus per una migliore sicurezza. Quando si utilizza Google Cloud Print per stampare su internet, è possibile migliorare la sicurezza con l'impostazione di un proxy. Quando si imposta un proxy assicurarsi di disporre delle informazioni necessarie, inclusi indirizzo IP, numero di porta e nome utente e password per l'autenticazione.

## NOTA

- Per maggiori informazioni sulle operazioni di base da eseguire per configurare la macchina dalla IU remota, consultare [Impostazione delle opzioni di menu dalla IU remota\(P. 283\)](#).

- 1** Avviare la IU remota e accedere a **Modo gestore sistema**. [Avvio della IU remota\(P. 274\)](#)
- 2** Fare clic su **[Impostazioni/Registrazione]** nella pagina **Portale**. [Schermate della IU remota\(P. 275\)](#)
- 3** Selezionare **[Impostazioni rete]** ► **[Impostazioni Proxy]**.
- 4** Fare clic su **[Modifica]**.
- 5** Selezionare la casella di controllo **[Utilizzo Proxy]** e specificare le impostazioni richieste.

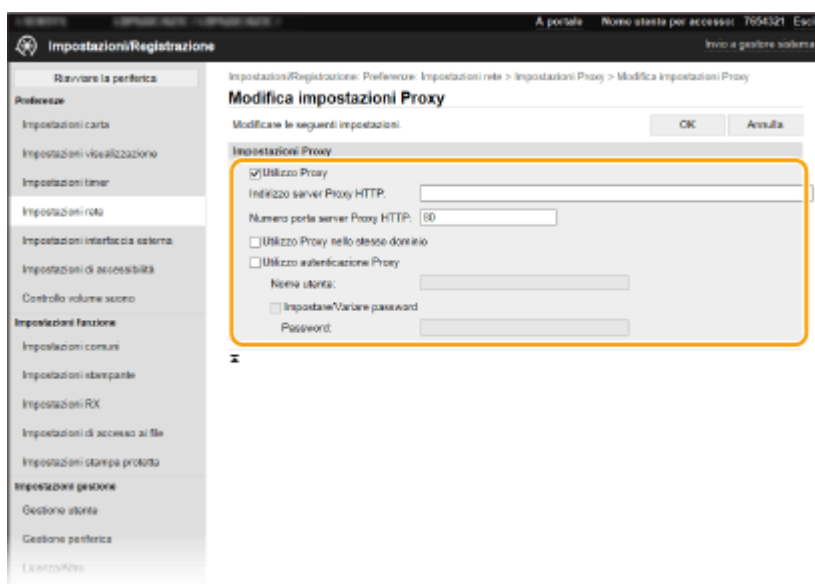

**[Utilizzo Proxy]**

Selezionare la casella di controllo per utilizzare il server proxy specificato per la comunicazione con un server HTTP.

**[Indirizzo server Proxy HTTP]**

Immettere l'indirizzo del server proxy. Specificare l'indirizzo IP o il nome host a seconda dell'ambiente.

**[Numero porta server Proxy HTTP]**

Modificare il numero di porta, come necessario.

**[Utilizzo Proxy nello stesso dominio]**

Selezionare la casella di controllo anche per utilizzare il server proxy specificato per la comunicazione con dispositivi nello stesso dominio.

**[Utilizzo autenticazione Proxy]**

Per abilitare l'autenticazione del server proxy, selezionare la casella di controllo e immettere dei caratteri alfanumerici per il nome utente nella casella di testo [Nome utente].

**[Impostare/Variare password]**

Per impostare o modificare la password per l'autenticazione proxy, quando è abilitata, selezionare la casella di controllo e immettere dei caratteri alfanumerici per la nuova password nella casella di testo [Password].

## 6 Fare clic su [OK].

### COLLEGAMENTI

---

► **Utilizzo di Google Cloud Print(P. 212)**

## Configurazione di chiave e certificato per TLS

5YHY-04E

È possibile crittografare la comunicazione tra la macchina e un browser sul computer mediante Transport Layer Security (TLS). TLS è un meccanismo per la crittografia dei dati inviati o ricevuti in rete. TLS deve essere abilitato quando si utilizza la IU remota per specificare le impostazioni per IPsec (Metodo chiave già condivisa), autenticazione IEEE 802.1X (TTLS/PEAP) o SNMPv3. Per utilizzare la comunicazione crittografata TLS per la IU remota occorre specificare "chiave e certificato" (certificato server) da utilizzare prima di abilitare la funzione TLS. Generare o installare la chiave e il certificato per TLS prima di abilitare TLS ( ▶ **Funzioni di gestione(P. 457)** ).



### NOTA

- Per maggiori informazioni sulle operazioni di base da eseguire per configurare la macchina dalla IU remota, consultare ▶ **Impostazione delle opzioni di menu dalla IU remota(P. 283)** .

- 1** Avviare la IU remota e accedere a Modo gestore sistema. ▶ **Avvio della IU remota(P. 274)**
- 2** Fare clic su [Impostazioni/Registrazione] nella pagina Portale. ▶ **Schermate della IU remota(P. 275)**
- 3** Selezionare [Impostazioni rete] ▶ [Impostazioni TLS].
- 4** Fare clic su [Chiave e certificato].
- 5** Fare clic su [Registrazione chiave predefinita] a destra della chiave e del certificato che si desidera utilizzare.

### NOTA:

#### Visualizzazione dei dettagli di un certificato

- È possibile verificare i dettagli del certificato o verificare il certificato facendo clic sul corrispondente collegamento di testo in [Nome chiave] o sull'icona del certificato.

- 6** Fare clic su [Modifica].
- 7** Configurare le impostazioni TLS dettagliate.

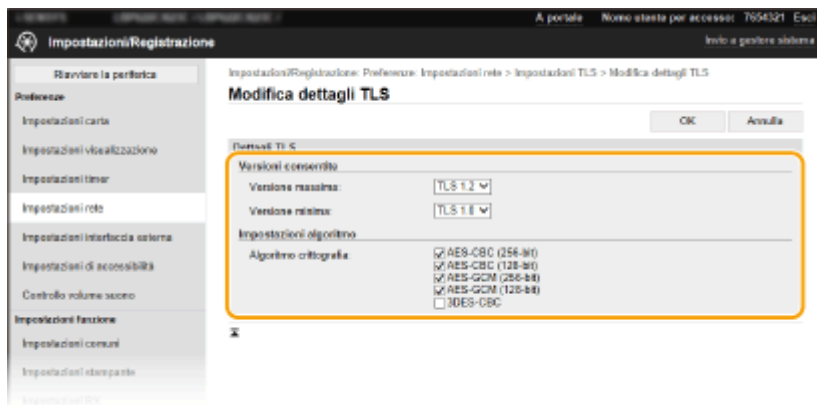

**[Versioni consentite]**

Specificare [Versione massima] e [Versione minima] di TLS.

**[Impostazioni algoritmo]**

Selezionare la casella di controllo per l'algoritmo di crittografia da usare per TLS.

**8** Fare clic su [OK].

**9** Selezionare [Licenza/Altro] ► [Impostazioni IU remota].

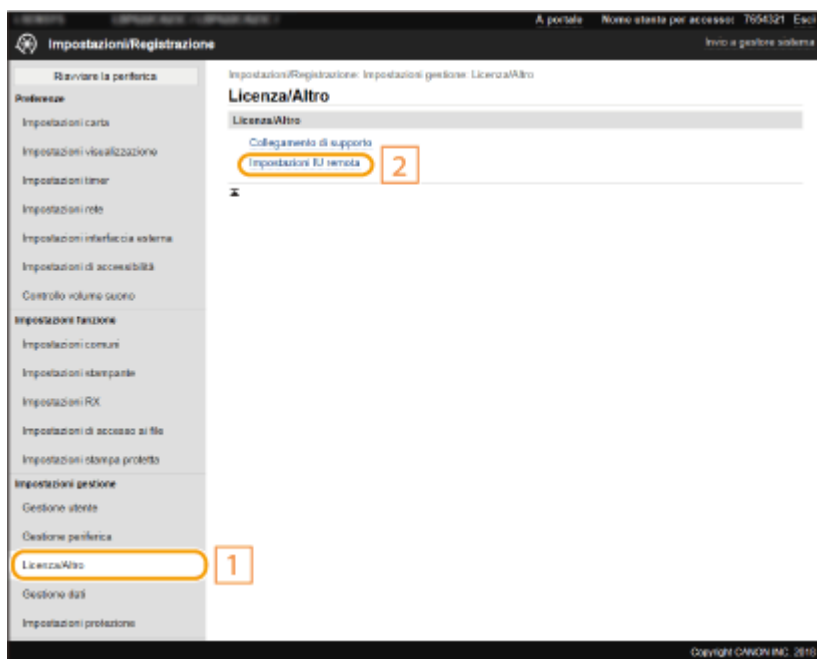

**10** Fare clic su [Modifica].

**11** Selezionare la casella di controllo [Utilizzo TLS] e fare clic su [OK].

**12** Riavviare la macchina. ► Riavvio della macchina (P. 104)

## NOTA

### Utilizzo del pannello operativo

- È possibile abilitare o disabilitare la comunicazione crittografata TLS da <Menu> nella schermata Schermata princip.. ▶<IU remota>/<Usare IU remota>(P. 401)

### Avviare la UI remota con TLS

- Se si cerca di avviare la IU remota quando TLS è abilitato, può venire visualizzato un avviso di sicurezza relativo al certificato di protezione. In questo caso, verificare che nel campo indirizzo sia immesso l'URL corretto, quindi continuare per visualizzare la schermata della IU remota. ▶<Avvio della IU remota>(P. 274)

### Uso di TLS per crittografare la ricezione di I-Fax

- Se il server POP3 supporta TLS, è possibile abilitare TLS per la comunicazione con tale server ( ▶<Configurazione delle impostazioni RX degli I-Fax>(P. 189) ). Per ulteriori informazioni sul server POP3, contattare il fornitore di accesso a Internet o l'amministratore di rete.

## COLLEGAMENTI

---

- ▶<Generazione di chiave e certificato per la comunicazione di rete>(P. 245)
- ▶<Generazione di chiave e richiesta firma certificato (CSR)>(P. 248)
- ▶<Registrazione di chiave e certificato per la comunicazione di rete>(P. 252)
- ▶<Configurazione delle impostazioni IPSec>(P. 254)
- ▶<Configurazione delle impostazioni di autenticazione IEEE 802.1X>(P. 261)
- ▶<Monitoraggio e controllo della macchina attraverso SNMP>(P. 74)

# Generazione di chiave e certificato per la comunicazione di rete

5YHY-04F

Quando è richiesto per la comunicazione tramite Transport Layer Security (TLS), è possibile generare una chiave e un certificato. È possibile utilizzare TLS quando si esegue l'accesso alla macchina tramite IU remota. I certificati autofirmati vengono utilizzati con la chiave e il certificato generati in "comunicazione di rete".

## NOTA

- Se si desidera usare un certificato server con firma CA, è possibile generare un CSR insieme a una chiave invece di un certificato. ► **Generazione di chiave e richiesta firma certificato (CSR)(P. 248)**
- Per maggiori informazioni sulle operazioni di base da eseguire per configurare la macchina dalla IU remota, consultare ► **Impostazione delle opzioni di menu dalla IU remota(P. 283)** .

- 1** Avviare la IU remota e accedere a Modo gestore sistema. ► **Avvio della IU remota(P. 274)**
- 2** Fare clic su [Impostazioni/Registrazione] nella pagina Portale. ► **Schermate della IU remota(P. 275)**
- 3** Selezionare [Gestione periferica] ► [Impostazioni chiave e certificato].
- 4** Fare clic su [Generazione chiave].

## NOTA:

### Eliminazione di chiave e certificato registrati

- Fare clic su [Cancella] a destra della chiave e del certificato che si desidera eliminare ► fare clic su [OK].
- Non è possibile eliminare una chiave e un certificato se questi vengono attualmente utilizzati per un determinato scopo, ad esempio quando "[TLS]" o "[IEEE 802.1X]" sono visualizzati in [Utilizzo chiave]. In questo caso, disabilitare la funzione o sostituire l'altra chiave e certificato prima dell'eliminazione.

- 5** Selezionare [Comunicazione di rete] e fare clic su [OK].
- 6** Specificare le impostazioni per le chiavi e il certificato.

### a [Impostazioni chiave]

#### [Nome chiave]

Immettere dei caratteri alfanumerici per la denominazione della chiave. Impostare un nome che sia semplice da ritrovare successivamente in un elenco.

#### [Algoritmo firma]

Selezionare l'algoritmo di firma dal menu a discesa.

#### [Algoritmo chiave]

Selezionare l'algoritmo di generazione della chiave tra [RSA] o [ECDSA], quindi selezionare la lunghezza della chiave dal menu a discesa. In ogni caso, maggiore è il numero per la lunghezza della chiave, maggiore sarà il livello di sicurezza. Tuttavia, la comunicazione rallenta.

## NOTA:

- Quando viene selezionato [SHA384] o [SHA512] in [Algoritmo firma], [512 bit] non può essere selezionato come lunghezza della chiave quando [RSA] è selezionato in [Algoritmo chiave].

### b [Impostazioni certificato]

#### [Data inizio validità (AAAA/MM/GG)]

Immettere la data di inizio di validità del certificato nel formato: anno, mese, giorno.

#### [Data fine validità (AAAA/MM/GG)]

Immettere la data di fine validità del certificato nel formato: anno, mese, giorno. Non è possibile impostare una data anteriore a [Data inizio validità (AAAA/MM/GG)].

#### [Paese/Regione]

Fare clic sul pulsante di opzione [Selezione paese/regione] e selezionare il paese/la regione dall'elenco a discesa. È anche possibile fare clic sul pulsante di opzione [Immettere codice Paese Internet] e immettere un codice paese, ad esempio "US" per Stati Uniti.

#### [Stato]/[Città]

Immettere dei caratteri alfanumerici per la località, in base alle esigenze.

#### [Organizzazione]/[Unità organizzativa]

Immettere dei caratteri alfanumerici per il nome dell'organizzazione, in base alle esigenze.

#### [Nome comune]

Immettere dei caratteri alfanumerici per il nome comune del certificato, in base alle esigenze. "Nome comune" viene spesso abbreviato come "CN".

## **7** Fare clic su [OK].

- La generazione di chiave e certificato potrebbe richiedere alcuni minuti.
- Dopo la generazione di chiave e certificato, questi vengono registrati automaticamente nella macchina.

### COLLEGAMENTI

---

- ▶ **Registrazione di chiave e certificato per la comunicazione di rete(P. 252)**
- ▶ **Configurazione di chiave e certificato per TLS(P. 242)**
- ▶ **Configurazione delle impostazioni IPsec(P. 254)**

## Generazione di chiave e richiesta firma certificato (CSR)

5YHY-04H

Poiché i certificati generati sulla macchina non hanno una firma CA, potrebbe verificarsi un errore di comunicazione in base ai dispositivi con cui comunica. Affinché l'autorità di certificazione emetta il certificato con la firma CA, è necessario ottenere i dati di CSR (Certificate Signing Request), che l'amministratore può generare dalla IU remota. Una volta emesso il certificato, registrarlo nella chiave con la CSR generata.

► **Generazione di chiave e CSR(P. 248)**

► **Registrazione di un certificato su una chiave(P. 250)**

### NOTA

- Per maggiori informazioni sulle operazioni di base da eseguire per configurare la macchina dalla IU remota, consultare ► **Impostazione delle opzioni di menu dalla IU remota(P. 283)** .

### Generazione di chiave e CSR

- 1** Avviare la IU remota e accedere a **Modo gestore sistema**. ► **Avvio della IU remota(P. 274)**
- 2** Fare clic su **[Impostazioni/Registrazione]** nella pagina **Portale**. ► **Schermate della IU remota(P. 275)**
- 3** Selezionare **[Gestione periferica]** ► **[Impostazioni chiave e certificato]**.
- 4** Fare clic su **[Generazione chiave]**.

### NOTA:

#### Eliminazione di chiave e certificato registrati

- Fare clic su **[Cancella]** a destra della chiave e del certificato che si desidera eliminare ► fare clic su **[OK]**.
- Non è possibile eliminare una chiave e un certificato se questi vengono attualmente utilizzati per un determinato scopo, ad esempio quando "[TLS]" o "[IEEE 802.1X]" sono visualizzati in **[Utilizzo chiave]**. In questo caso, disabilitare la funzione o sostituire chiave e certificato prima dell'eliminazione.

- 5** Selezionare **[Chiave e richiesta firma certificato (CSR)]** e fare clic su **[OK]**.
- 6** Specificare le impostazioni per chiave e CSR.

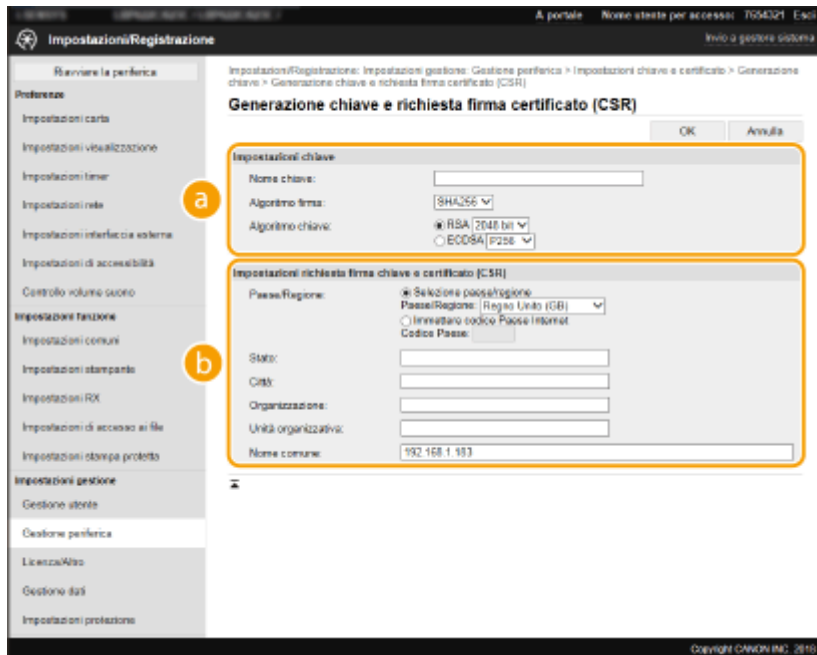

### a [Impostazioni chiave]

#### [Nome chiave]

Immettere dei caratteri alfanumerici per la denominazione della chiave. Impostare un nome che sia semplice da ritrovare successivamente in un elenco.

#### [Algoritmo firma]

Selezionare l'algoritmo di firma dal menu a discesa.

#### [Algoritmo chiave]

Selezionare l'algoritmo di generazione della chiave tra [RSA] o [ECDSA], quindi selezionare la lunghezza della chiave dal menu a discesa. In ogni caso, maggiore è il numero per la lunghezza della chiave, più lenta sarà la comunicazione. Tuttavia, il livello di protezione sarà maggiore.

## NOTA:

- Quando viene selezionato [SHA384] o [SHA512] in [Algoritmo firma], [512 bit] non può essere selezionato come lunghezza della chiave quando [RSA] è selezionato in [Algoritmo chiave].

### b [Impostazioni richiesta firma chiave e certificato (CSR)]

#### [Paese/Regione]

Fare clic sul pulsante di opzione [Selezione paese/regione] e selezionare il paese/la regione dall'elenco a discesa. È anche possibile fare clic sul pulsante di opzione [Immettere codice Paese Internet] e immettere un codice paese, ad esempio "US" per Stati Uniti.

#### [Stato]/[Città]

Immettere dei caratteri alfanumerici per la località, in base alle esigenze.

#### [Organizzazione]/[Unità organizzativa]

Immettere dei caratteri alfanumerici per il nome dell'organizzazione, in base alle esigenze.

#### [Nome comune]

Immettere dei caratteri alfanumerici per il nome comune del certificato, in base alle esigenze. "Nome comune" viene spesso abbreviato come "CN".

## 7 Fare clic su [OK].

- La generazione di chiave e CSR potrebbe richiedere alcuni minuti.

## 8 Fare clic su [Memorizza in file].

- Viene visualizzata una finestra di dialogo per la memorizzazione del file. Scegliere dove memorizzare il file e fare clic su [Salva].
- ⇒ Il file CSR viene salvato sul computer.

## 9 Allegare il file memorizzato e inviare la domanda all'autorità di certificazione (CA).

### Registrazione di un certificato su una chiave

Non è possibile utilizzare la chiave con la CSR generata fino a quando il certificato emesso dall'autorità di certificazione in base alla CSR non viene registrato nella chiave. Una volta che l'autorità di certificazione ha emesso il certificato digitale, provvedere a registrarlo attenendosi alla seguente procedura.

### 1 Avviare la IU remota e accedere a Modo gestore sistema. ▶ Avvio della IU remota(P. 274)

### 2 Fare clic su [Impostazioni/Registrazione] nella pagina Portale. ▶ Schermate della IU remota(P. 275)

### 3 Selezionare [Gestione periferica] ▶ [Impostazioni chiave e certificato].

### 4 Fare clic su [Nome chiave] o [Certificato] richiesto per registrare il certificato.

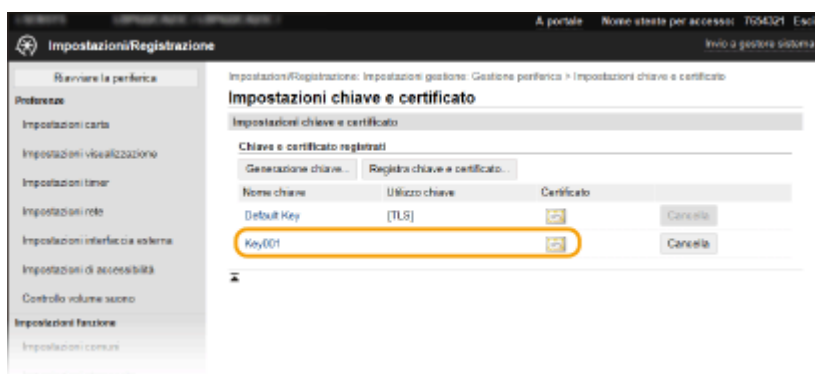

### 5 Fare clic su [Registra certificato].

### 6 Fare clic su [Sfoggia], specificare il file per la richiesta CSR e fare clic su [Registra].

#### COLLEGAMENTI

- ▶ Configurazione di chiave e certificato per TLS(P. 242)
- ▶ Generazione di chiave e certificato per la comunicazione di rete(P. 245)
- ▶ Registrazione di chiave e certificato per la comunicazione di rete(P. 252)



► **Configurazione delle impostazioni IPSec(P. 254)**

## Registrazione di chiave e certificato per la comunicazione di rete

5YHY-04J

È possibile ottenere chiave e certificato, e il certificato CA, da un'autorità di certificazione (CA) da utilizzare con la macchina. Installare e registrare il file di chiave e certificato ottenuto e il file del certificato CA in questa macchina usando la IU remota. Verificare in anticipo le condizioni richieste per questa macchina per chiave e certificato e per il certificato CA ( **►Funzioni di gestione(P. 457)** ).



### NOTA

- Per maggiori informazioni sulle operazioni di base da eseguire per configurare la macchina dalla IU remota, consultare **►Impostazione delle opzioni di menu dalla IU remota(P. 283)** .

- 1** Avviare la IU remota e accedere a **Modo gestore sistema**. **►Avvio della IU remota(P. 274)**
- 2** Fare clic su **[Impostazioni/Registrazione]** nella pagina Portale. **►Schermate della IU remota(P. 275)**
- 3** Selezionare **[Gestione periferica] ► [Impostazioni chiave e certificato] o [Impostazioni certificato CA]**.
  - Fare clic su **[Impostazioni chiave e certificato]** per installare chiave e certificato o su **[Impostazioni certificato CA]** per installare un certificato CA.
- 4** Fare clic su **[Registra chiave e certificato] o [Registra certificato CA]**.

### NOTA:

#### Eliminazione di chiave e certificato registrati o di un certificato CA

- Fare clic su **[Cancella]** a destra della chiave e del certificato o del certificato CA che si desidera eliminare ► fare clic su **[OK]**. Non è possibile eliminare i certificati CA preinstallati.
- Non è possibile eliminare una chiave e un certificato se questi vengono attualmente utilizzati per un determinato scopo, ad esempio quando "[TLS]" o "[IEEE 802.1X]" sono visualizzati in **[Utilizzo chiave]**. In questo caso, disabilitare la funzione o sostituire chiave e certificato prima dell'eliminazione.

#### Disabilitazione o abilitazione dei certificati CA preinstallati

- Fare clic su **[Disabilita]** a destra del certificato CA preinstallato che si desidera disabilitare. Per abilitare nuovamente il certificato fare clic su **[Abilita]** a destra del certificato.

- 5** Fare clic su **[Installazione]**.

**NOTA:****Eliminazione del file di chiave e certificato o del file di un certificato CA**

- Fare clic su [Cancella] a destra del file che si desidera eliminare ► fare clic su [OK].

**6 Fare clic su [Sfoggia], specificare il file da installare e fare clic su [Avvio installazione].**

► Il file di chiave e certificato o il file del certificato CA viene installato sulla macchina da un computer.

**7 Registrare chiave e certificato o un certificato CA.****■ Registrazione di chiave e certificato**

- 1 Fare clic su [Registra] a destra del file di chiave e certificato che si desidera registrare.
- 2 Specificare il nome della chiave e la password.

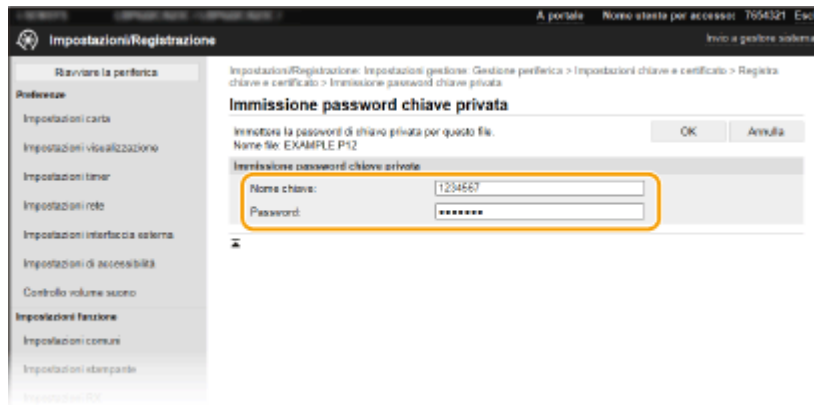
**[Nome chiave]**

Immettere dei caratteri alfanumerici per il nome della chiave da registrare.

**[Password]**

Immettere dei caratteri alfanumerici per la password della chiave privata impostata per il file da registrare.

- 3 Fare clic su [OK].

**■ Registrazione di un certificato CA**

Fare clic su [Registra] a destra del certificato CA che si desidera registrare.

**COLLEGAMENTI**

- Generazione di chiave e certificato per la comunicazione di rete(P. 245)
- Configurazione di chiave e certificato per TLS(P. 242)
- Configurazione delle impostazioni IPSec(P. 254)
- Configurazione delle impostazioni di autenticazione IEEE 802.1X(P. 261)

## Configurazione delle impostazioni IPSec

5YHY-04K

Internet Protocol Security (IPSec o IPsec) è una famiglia di protocolli per la crittografia di dati trasportati su una rete, incluse le reti Internet. Mentre TLS crittografa solo dati utilizzati da una specifica applicazione, come un browser o un'applicazione e-mail, IPSec crittografa sia interi pacchetti IP che payload di pacchetti IP, offrendo un sistema di sicurezza più versatile. L'IPSec della macchina lavora in modalità trasporto, dove i payload di pacchetti IP vengono crittografati. Con questa funzione la macchina può collegarsi direttamente a un computer che si trova nella stessa rete privata virtuale (VPN). Verificare i requisiti di sistema ( [►Funzioni di gestione\(P. 457\)](#) ) e impostare le configurazioni necessarie sul computer prima di configurare la macchina.

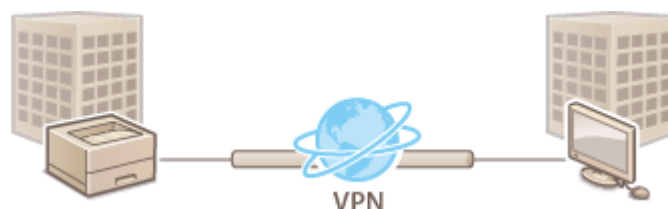

### NOTA

#### Utilizzo di IPSec con filtro indirizzi IP

- Le impostazioni di filtro indirizzo IP vengono applicate prima dei criteri IPSec. [►Definizione di indirizzi IP per le impostazioni firewall\(P. 233\)](#)

## Configurazione delle impostazioni IPSec

Prima di utilizzare IPSec per la comunicazione crittografata è necessario registrare i criteri di protezione (SP). Un criterio di protezione è costituito dal gruppo di impostazioni descritte di seguito. Dopo la registrazione dei criteri, specificare l'ordine con cui sono applicati.

### Selettore

Il selettore definisce le condizioni di applicazione della comunicazione IPSec ai pacchetti IP. Le condizioni selezionabili includono gli indirizzi IP e i numeri di porta della macchina e dei dispositivi con cui comunica.

### IKE

IKE configura l'IKEv1 utilizzato per il protocollo di scambio delle chiavi. Notare che le istruzioni variano a seconda del metodo di autenticazione selezionato.

#### [Metodo chiave già condivisa]

Questo metodo di autenticazione utilizza una parola chiave comune, detta Chiave condivisa, per le comunicazioni tra la macchina e altri dispositivi. Abilitare TLS per la IU remota prima di specificare questo metodo di autenticazione ( [►Configurazione di chiave e certificato per TLS\(P. 242\)](#) ).

#### [Metodo firma digitale]

La macchina e altri dispositivi si autenticano tra loro verificando reciprocamente le firme digitali. Generare o installare in anticipo chiave e certificato ( [►Registrazione di chiave e certificato per la comunicazione di rete\(P. 252\)](#) ).

### AH/ESP

Specificare le impostazioni per AH/ESP, che viene aggiunto ai pacchetti durante la comunicazione IPSec. AH e ESP possono essere utilizzati contemporaneamente. È inoltre possibile determinare se abilitare o meno PFS per una maggiore sicurezza.

## NOTA

- Per maggiori informazioni sulle operazioni di base da eseguire per configurare la macchina dalla IU remota, consultare **► Impostazione delle opzioni di menu dalla IU remota (P. 283)** .

- 1 Avviare la IU remota e accedere a Modo gestore sistema. ► Avvio della IU remota (P. 274)**
- 2 Fare clic su [Impostazioni/Registrazione] nella pagina Portale. ► Schermate della IU remota (P. 275)**
- 3 Selezionare [Impostazioni rete] ► [Impostazioni IPsec].**
- 4 Fare clic su [Modifica].**
- 5 Selezionare la casella di controllo [Utilizzo IPsec] e fare clic su [OK].**
  - Se si desidera che la macchina riceva solo pacchetti corrispondenti a uno dei criteri di protezione definiti nei passi seguenti, deselezionare la casella di controllo [Ricezione pacchetti non associati a un criterio].
- 6 Fare clic su [Registrazione nuovo criterio].**
- 7 Specificare le impostazioni dei criteri.**

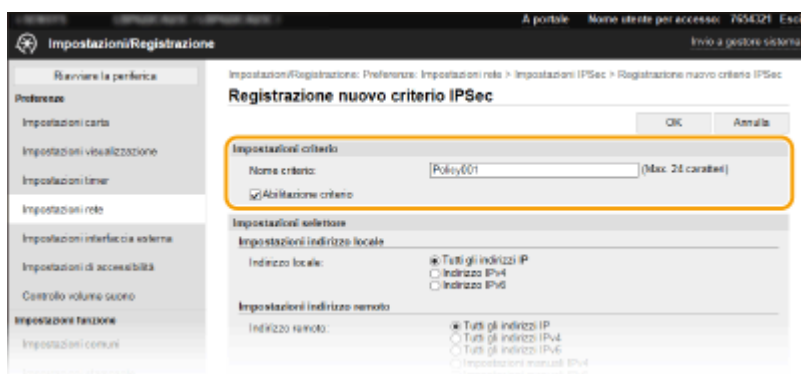

- 1** Nella casella di testo [Nome criterio] immettere dei caratteri alfanumerici per un nome utilizzato per l'identificazione del criterio.
- 2** Selezionare la casella di controllo [Abilitazione criterio].
- 8 Specificare le impostazioni selettore.**

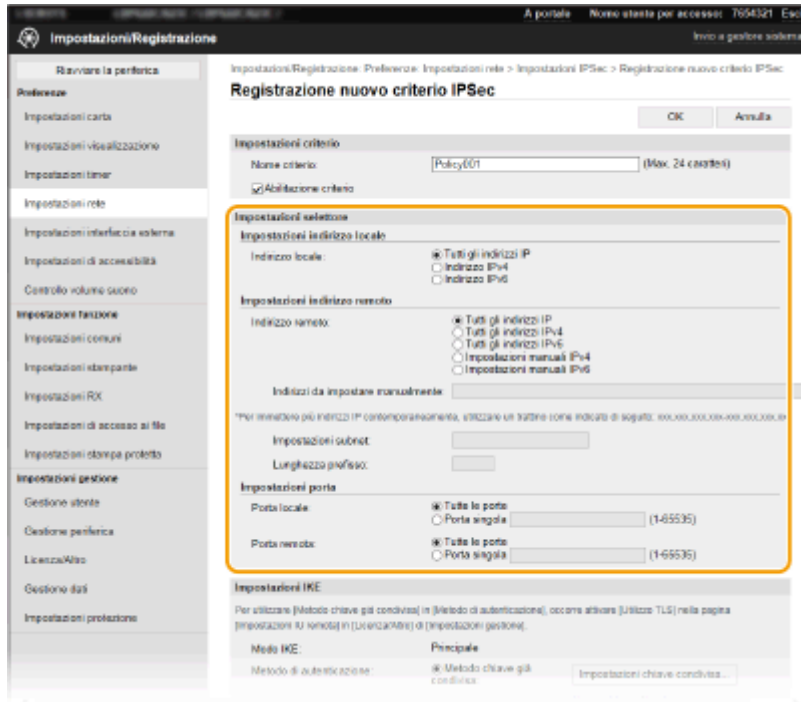

**[Indirizzo locale]**

Fare clic sul pulsante di opzione per il tipo di indirizzo IP della macchina alla quale applicare il criterio.

[Tutti gli indirizzi IP]	Selezionare per utilizzare IPsec per tutti i pacchetti IP.
[Indirizzo IPv4]	Selezionare per utilizzare IPsec per tutti i pacchetti IP inviati a o dall'indirizzo IPv4 della macchina.
[Indirizzo IPv6]	Selezionare per utilizzare IPsec per tutti i pacchetti IP inviati a o da un indirizzo IPv6 della macchina.

**[Indirizzo remoto]**

Fare clic sul pulsante di opzione per il tipo di indirizzo IP degli altri dispositivi a cui applicare il criterio.

[Tutti gli indirizzi IP]	Selezionare per utilizzare IPsec per tutti i pacchetti IP.
[Tutti gli indirizzi IPv4]	Selezionare per utilizzare IPsec per tutti i pacchetti IP inviati a o da indirizzi IPv4 di altri dispositivi.
[Tutti gli indirizzi IPv6]	Selezionare per utilizzare IPsec per tutti i pacchetti IP inviati a o da indirizzi IPv6 di altri dispositivi.
[Impostazioni manuali IPv4]	Selezionare per specificare un solo indirizzo IPv4 o un intervallo di indirizzi IPv4 ai quali applicare IPsec. Immettere l'indirizzo IPv4 (o l'intervallo) nella casella di testo [Indirizzi da impostare manualmente].
[Impostazioni manuali IPv6]	Selezionare per specificare un solo indirizzo IPv6 o un intervallo di indirizzi IPv6 ai quali applicare IPsec. Immettere l'indirizzo IPv6 (o l'intervallo) nella casella di testo [Indirizzi da impostare manualmente].

**[Indirizzi da impostare manualmente]**

Se viene selezionato [Impostazioni manuali IPv4] o [Impostazioni manuali IPv6] per [Indirizzo remoto], immettere l'indirizzo IP per applicare il criterio. È anche possibile immettere un intervallo di indirizzi inserendo un trattino tra gli indirizzi.

**NOTA:**

**Immissione di indirizzi IP**

	Descrizione	Esempio
Inserimento di un solo indirizzo	<b>IPv4:</b> delimitare i numeri con punti.	192.168.0.10
	<b>IPv6:</b> delimitare i caratteri alfanumerici con i due punti.	fe80::10
Definizione di un intervallo di indirizzi	Inserire un trattino tra gli indirizzi.	192.168.0.10-192.168.0.20

**[Impostazioni subnet]**

Quando si specifica manualmente l'indirizzo IPv4, è possibile indicare l'intervallo utilizzando la subnet mask. Specificare la subnet mask utilizzando punti per delimitare i numeri (esempio: "255.255.255.240").

**[Lunghezza prefisso]**

Specificare manualmente una gamma di indirizzi IPv6 permette anche di specificare l'intervallo di utilizzo dei prefissi. Inserire un intervallo compreso tra 0 e 128 come lunghezza del prefisso.

**[Porta locale]/[Porta remota]**

Se si desidera creare criteri separati per ciascun protocollo, come HTTP o WSD, fare clic sul pulsante di opzione [Porta singola] e immettere il numero di porta corretto per il protocollo per determinare se utilizzare IPSec.

**IMPORTANTE:**

**IPSec non viene applicato ai seguenti pacchetti**

- Pacchetti loopback, multicast e broadcast
- Pacchetti IKE (con UDP sulla porta 500)
- Pacchetti ICMPv6 neighbor solicitation e neighbor advertisement

**9 Specificare le impostazioni IKE.**

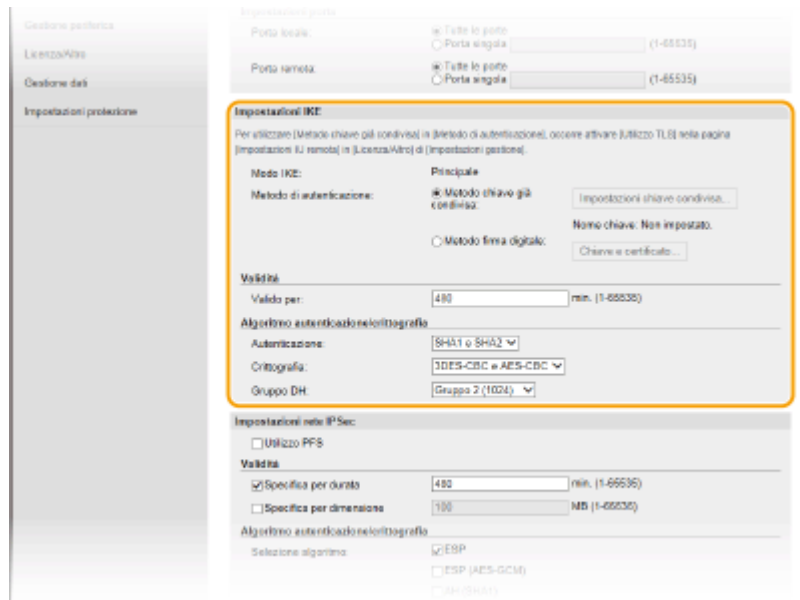

**[Modo IKE]**

Viene visualizzata la modalità per il protocollo di scambio chiave. La macchina supporta la modalità principale, non la modalità aggressiva.

**[Metodo di autenticazione]**

Selezionare [Metodo chiave già condivisa] o [Metodo firma digitale] per il metodo utilizzato quando si autentica la macchina. È necessario abilitare TLS per la IU remota prima di selezionare [Metodo chiave già condivisa]. È necessario generare o installare chiave e certificato prima di selezionare [Metodo firma digitale]. ➔ **Configurazione di chiave e certificato per TLS(P. 242)**

**[Valido per]**

Specificare la durata di una sessione per IKE SA (ISAKMP SA). Immettere il tempo in minuti.

**[Autenticazione]/[Crittografia]/[Gruppo DH]**

Selezionare un algoritmo dal menu a discesa. Ogni algoritmo viene utilizzato nello scambio di chiavi.

[Autenticazione]	Selezionare l'algoritmo hash.
[Crittografia]	Selezionare l'algoritmo di crittografia.
[Gruppo DH]	Selezionare il gruppo Diffie-Hellman, che determina la forza della chiave.

**■ Autenticazione di una macchina usando una chiave già condivisa**

- 1 Fare clic sul pulsante di opzione [Metodo chiave già condivisa] per [Metodo di autenticazione], quindi fare clic su [Impostazioni chiave condivisa].
- 2 Immettere dei caratteri alfanumerici per la chiave già condivisa e fare clic su [OK].
- 3 Specificare le impostazioni [Valido per] e [Autenticazione]/[Crittografia]/[Gruppo DH].

**■ Autenticazione di una macchina usando un metodo di firma digitale**

- 1 Fare clic sul pulsante di opzione [Metodo firma digitale] per [Metodo di autenticazione], quindi fare clic su [Chiave e certificato].
- 2 Fare clic su [Registrazione chiave predefinita] a destra della chiave e del certificato che si desidera utilizzare.

**NOTA:**

**Visualizzazione dei dettagli di un certificato**

- È possibile verificare i dettagli del certificato o verificare il certificato facendo clic sul corrispondente collegamento di testo in [Nome chiave] o sull'icona del certificato.
- 3 Specificare le impostazioni [Valido per] e [Autenticazione]/[Crittografia]/[Gruppo DH].

**10 Specificare le impostazioni di rete IPSec.**

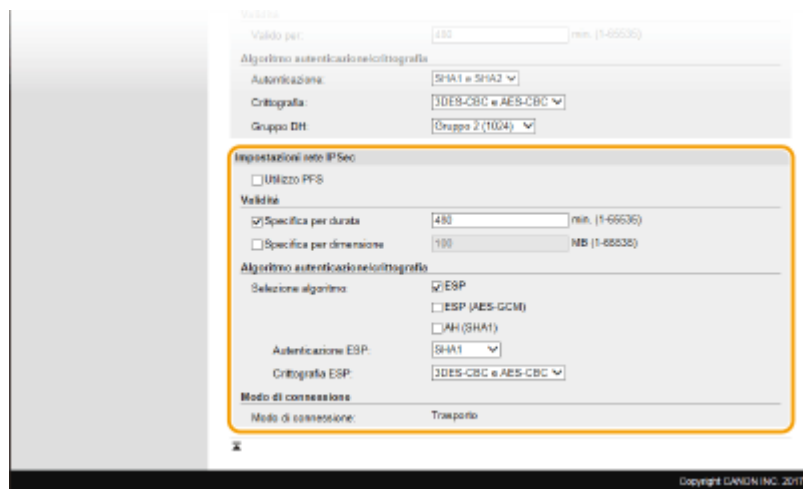

**[Utilizzo PFS]**

Selezionare la casella di controllo per abilitare Perfect Forward Secrecy (PFS) per le chiavi di sessione IPSec. Abilitando PFS si migliora la protezione ma si incrementa il carico sulle comunicazioni. Assicurarsi che PFS sia abilitato anche per gli altri dispositivi.

**[Specifica per durata]/[Specifica per dimensione]**



Impostare le condizioni per terminare una sessione per IPSec SA. IPSec SA viene utilizzato come tunnel di comunicazione. Selezionare una o entrambe le caselle di controllo, in base alle esigenze. Se vengono selezionate entrambe le caselle di controllo, la sessione SA viene terminata quando una delle condizioni viene soddisfatta.

[Specifica per durata]	Immettere il tempo in minuti per specificare la durata di una sessione.
[Specifica per dimensione]	Immettere le dimensioni in megabyte per specificare la quantità di dati che è possibile trasportare in una sessione.

**[Selezione algoritmo]**

Selezionare la/e casella/e di controllo [ESP], [ESP (AES-GCM)] o [AH (SHA1)] in funzione dell'intestazione IPSec e dell'algoritmo utilizzati. AES-GCM è un algoritmo sia per l'autenticazione, sia per la crittografia. Se viene selezionato [ESP] selezionare anche algoritmi per l'autenticazione e la crittografia dagli elenchi a discesa [Autenticazione ESP] e [Crittografia ESP].

[Autenticazione ESP]	Per abilitare l'autenticazione ESP selezionare [SHA1] per l'algoritmo hash. Selezionare [Non usare] se si desidera disabilitare l'autenticazione ESP.
[Crittografia ESP]	Selezionare l'algoritmo di crittografia per ESP. È possibile selezionare [NULL] se non si desidera specificare l'algoritmo, oppure selezionare [Non usare] se si desidera disabilitare la crittografia ESP.

**[Modo di connessione]**

Viene visualizzato il modo di connessione di IPSec. La macchina supporta la modalità trasporto, con cui i payload dei pacchetti IP sono crittografati. Il modo tunnel, con cui tutti i pacchetti IP (intestazioni e payload) vengono incapsulati, non è disponibile.

**11 Fare clic su [OK].**

- Se non occorre registrare un criterio di protezione aggiuntivo, tornare al passo 6.

**12 Disporre l'ordine dei criteri elencati sotto [Criteri IPSec registrati].**

- I criteri sono applicati da quello nella posizione più alta a quello nella posizione più bassa. Fare clic su [Su] o [Giù] per spostare un criterio più in alto o più in basso nell'ordine.

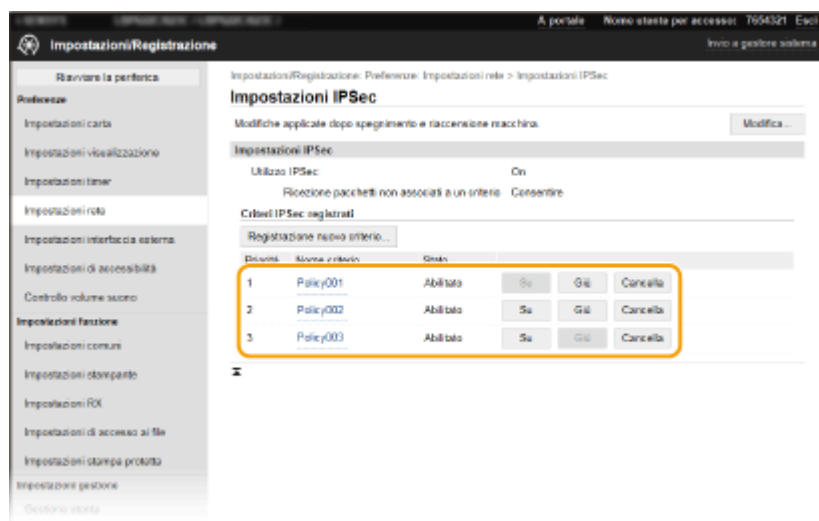

**NOTA:**

**Modifica di un criterio**

- Fare clic sul collegamento di testo corrispondente in [Nome criterio] per la schermata da modificare.

**Eliminazione di un criterio**

- Fare clic su [Cancella] a destra del nome del criterio che si desidera eliminare ► e fare clic su [OK].

## **13 Riavviare la macchina. ► Riavvio della macchina(P. 104)**

### **NOTA**

#### **Utilizzo del pannello operativo**

- È inoltre possibile abilitare o disabilitare la comunicazione IPSec da <Menu> nella schermata Schermata princip.. ►<Utilizzo IPSec>(P. 328)

### **COLLEGAMENTI**

---

- **Configurazione di chiave e certificato per TLS(P. 242)**
- **Elenco criteri IPSec(P. 429)**

# Configurazione delle impostazioni di autenticazione IEEE 802.1X

5YHY-04L

La macchina si può collegare a una rete 802.1X come dispositivo client. Una tipica rete 802.1X consiste di un server RADIUS (server di autenticazione), uno switch LAN (autenticatore) e dispositivi client con software di autenticazione (supplicant). Se un dispositivo cerca di collegarsi a una rete 802.1X, il dispositivo deve superare l'autenticazione utente per dimostrare che la connessione viene effettuata da un utente autorizzato. Le informazioni di autenticazione vengono inviate e verificate da un server RADIUS, che consente o rifiuta comunicazioni sulla rete in funzione del risultato di autenticazione. Se l'autenticazione non riesce, lo switch LAN (o il punto di accesso) blocca l'accesso dall'esterno della rete.

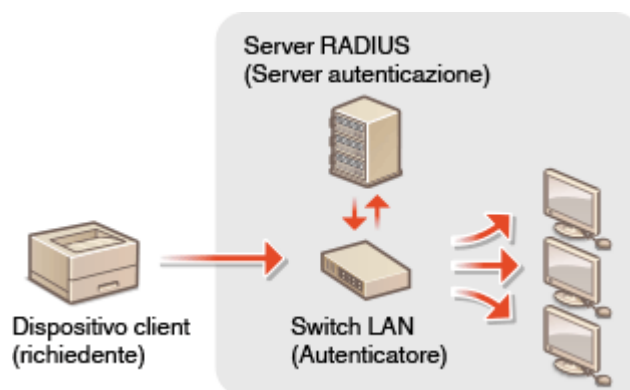

## Metodo di autenticazione IEEE 802.1X

Selezionare il metodo di autenticazione dalle seguenti opzioni. Se necessario, installare o registrare chiave e certificato o un certificato CA prima della configurazione dell'autenticazione IEEE 802.1X ( [►Registrazione di chiave e certificato per la comunicazione di rete\(P. 252\)](#) ).

### ■ TLS

La macchina e il server di autenticazione si autenticano a vicenda verificando reciprocamente i certificati. Una chiave e un certificato emessi da un'autorità di certificazione (CA) sono necessari per l'autenticazione client (quando si autentica la macchina). Per l'autenticazione del server, è possibile utilizzare un certificato CA installato tramite la IU remota oltre al certificato CA preinstallato nella macchina.

### ■ TTLS

Questo metodo di autenticazione utilizza un nome utente e una password per l'autenticazione del client e un certificato CA per l'autenticazione del server. Come protocollo interno possono essere selezionati MSCHAPv2 o PAP. TTLS può essere utilizzato contemporaneamente a PEAP. Abilitare TLS per la UI remota prima di configurare questo metodo di autenticazione ( [►Configurazione di chiave e certificato per TLS\(P. 242\)](#) ).

### ■ PEAP

Le impostazioni richieste sono quasi uguali a quelle per TTLS. MSCHAPv2 è utilizzato come protocollo interno. Abilitare TLS per la IU remota prima di configurare questo metodo di autenticazione ( [►Configurazione di chiave e certificato per TLS\(P. 242\)](#) ).

## NOTA

- Per maggiori informazioni sulle operazioni di base da eseguire per configurare la macchina dalla IU remota, consultare [►Impostazione delle opzioni di menu dalla IU remota\(P. 283\)](#) .

- 1 Avviare la IU remota e accedere a Modo gestore sistema. ▶ Avvio della IU remota(P. 274)
- 2 Fare clic su [Impostazioni/Registrazione] nella pagina Portale. ▶ Schermate della IU remota(P. 275)
- 3 Selezionare [Impostazioni rete] ▶ [Impostazioni IEEE 802.1X].
- 4 Fare clic su [Modifica].
- 5 Selezionare la casella di controllo [Utilizzo IEEE 802.1X] e immettere il nome di accesso nella casella di testo [Nome accesso].

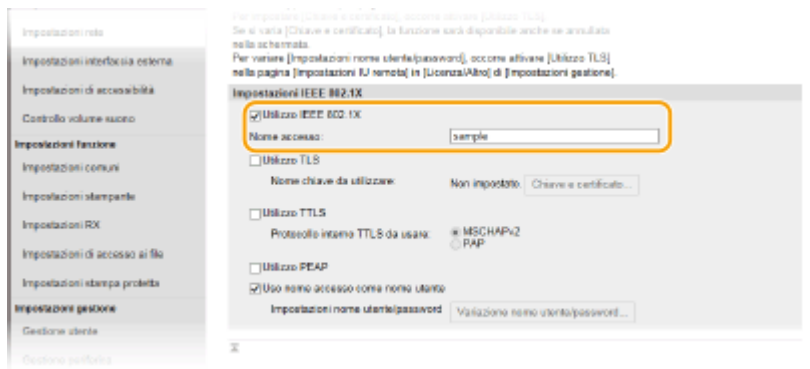

**[Utilizzo IEEE 802.1X]**

Selezionare la casella di controllo per abilitare l'autenticazione IEEE 802.1X.

**[Nome accesso]**

Immettere dei caratteri alfanumerici per un nome (identità EAP) utilizzato per l'identificazione dell'utente.

- 6 Configurare le impostazioni necessarie in base al metodo di autenticazione specificato.

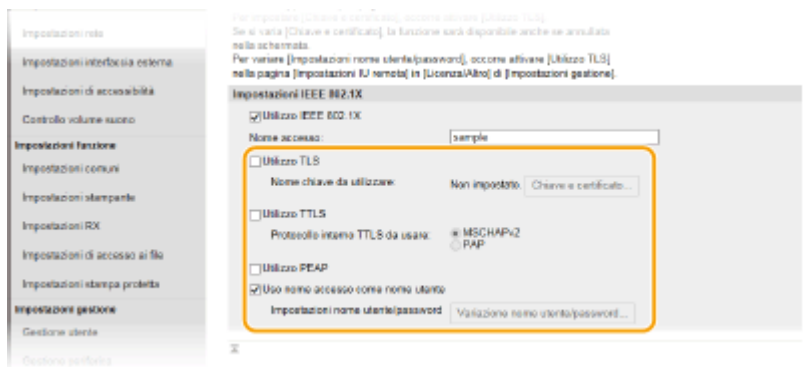

■ **Impostazione di TLS**

- 1 Selezionare la casella di controllo [Utilizzo TLS] e fare clic su [Chiave e certificato].
  - Non è possibile utilizzare TLS con TTLS o PEAP.
- 2 Fare clic su [Registrazione chiave predefinita] a destra della chiave e del certificato che si desidera utilizzare per l'autenticazione client.

**NOTA:**

**Visualizzazione dei dettagli di un certificato**

- È possibile verificare i dettagli del certificato o verificare il certificato facendo clic sul corrispondente collegamento di testo in [Nome chiave] o sull'icona del certificato.

**■ Impostazione di TTLS/PEAP**

- 1 Selezionare la casella di controllo [Utilizzo TTLS] o [Utilizzo PEAP].

**NOTA:**

**Protocollo interno per TTLS**

- È possibile selezionare MSCHAPv2 o PAP.

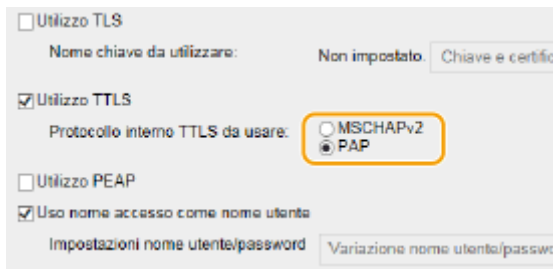

- 2 Fare clic su [Variazione nome utente/password].
  - Per specificare un nome utente diverso dal nome di accesso, deselezionare la casella di controllo [Uso nome accesso come nome utente]. Selezionare la casella di controllo se si desidera utilizzare il nome di accesso come nome utente.

- 3 Impostare nome utente e password.

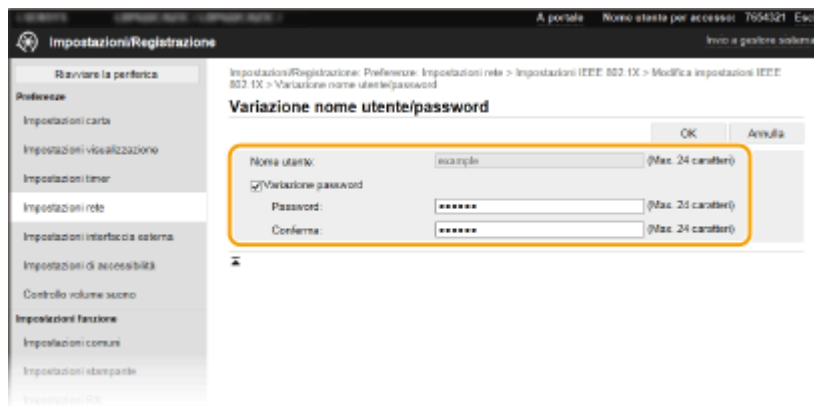

**[Nome utente]**

Immettere dei caratteri alfanumerici per il nome utente.

**[Variazione password]**

Per impostare o modificare la password, selezionare la casella di controllo e immettere dei caratteri alfanumerici per la nuova password nelle caselle di testo [Password] e [Conferma].

- 4 Fare clic su [OK].

- 7 Fare clic su [OK].

- 8 Riavviare la macchina. ▶ **Riavvio della macchina(P. 104)**

## NOTA

### Utilizzo del pannello operativo

- È possibile abilitare o disabilitare l'autenticazione IEEE 802.1X da <Menu> nella schermata Schermata princip.. [▶<Utilizzo IEEE 802.1X>/<Impostazioni IEEE 802.1X>\(P. 333\)](#)

### COLLEGAMENTI

---

- ▶ [Configurazione di chiave e certificato per TLS\(P. 242\)](#)

## Limitazione delle funzioni della macchina

5YHY-04R

Alcune funzioni della macchina potrebbero essere utilizzate raramente o fornire opportunità di utilizzo improprio. Per motivi di sicurezza, la macchina può essere impostata in modo tale da limitarne le funzionalità disabilitando queste funzioni in tutto o in parte.

### Limitazione della stampa da computer

È possibile limitare la "stampa da computer" solo per proteggere i documenti affinché non vengano eseguiti lavori di stampa senza previa immissione di un PIN nella macchina. **Limitazione della stampa da computer(P. 267)**



### Limitazione delle funzioni USB

La connessione USB permette di collegare facilmente delle periferiche ma, al contempo, può presentare dei rischi per la sicurezza come la fuga di informazioni. È possibile limitare la connessione USB con un computer o il salvataggio su un dispositivo di memoria USB. **Limitazione delle funzioni USB(P. 268)**

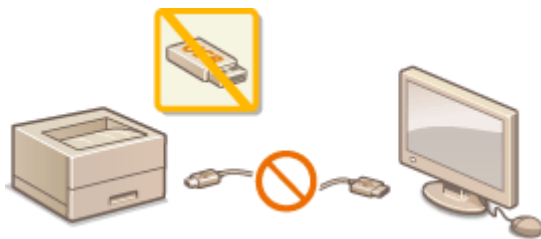

### Disabilitazione della comunicazione HTTP

Quando non si eseguono operazioni in rete, ad esempio quando si utilizza la macchina tramite connessione USB, è possibile disabilitare la comunicazione HTTP per evitare fenomeni di hackeraggio tramite la porta HTTP. **Disabilitazione della comunicazione HTTP(P. 270)**



### Disabilitazione della gestione remota

Quando non si utilizza la IU remota, è possibile disabilitare le funzioni per impedire un'operazione in remoto non autorizzata tramite la IU remota. **Disabilitazione della IU remota(P. 271)**



### Limitazione dell'uso del pannello operativo

---

Se la macchina in uso corrisponde al modello con LCD bianco e nero, è possibile proteggerne le impostazioni da modifiche non autorizzate limitando l'uso dei tasti sul pannello operativo. ► **Limitazione dell'uso del pannello operativo(P. 272)**

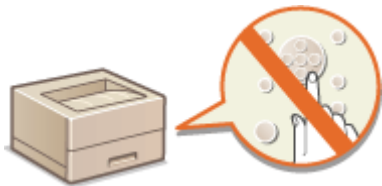



## Limitazione della stampa da computer

5YHY-04S

È possibile ridurre drasticamente il rischio di fuga di informazioni limitando i documenti stampabili da un computer ai documenti a stampa protetta ( **Stampa di un documento protetto da PIN (Stampa protetta)(P. 176)** ).



### Modello con touchpanel



<Menu> ▶ <Impostazioni funzione> ▶ <Stampa protetta> ▶ <Restrizioni lavori stampante> ▶ <On>  
▶ <Applica> ▶ <OK> ▶ Riavviare la macchina

### Modello con LCD bianco e nero



<Menu> ▶ <Impostazioni funzione> ▶ <Stampa protetta> ▶ <Restrizioni lavori stampante> ▶ <On> ▶ 

## Limitazione delle funzioni USB

5YHY-04U

USB è un modo pratico per la connessione di periferiche e la memorizzazione e lo spostamento di dati. Tuttavia, USB può anche essere causa di perdita di informazioni se non gestito correttamente. Fare molta attenzione quando si gestiscono dispositivi di memoria USB. In questa sezione viene descritto come limitare la connessione tramite la porta USB della macchina e come impedire l'uso di dispositivi di memoria USB.

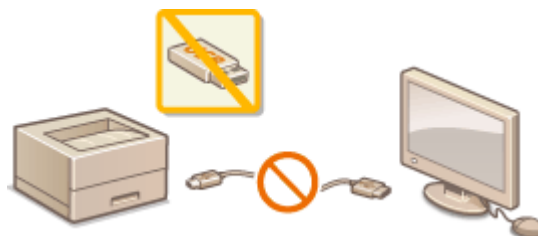

- ▶ **Limitazione della connessione USB con un computer (P. 268)**
- ▶ **Limitazione della funzione di stampa USB (P. 268)**

### Limitazione della connessione USB con un computer

È possibile disabilitare la porta USB di collegamento computer sul retro della macchina. Se questa porta è disabilitata, la macchina non può comunicare con un computer tramite USB. Questa impostazione non ha effetto sulla porta USB anteriore, per il collegamento di dispositivi di memoria USB.

#### Modello con touchpanel



<Menu> ▶ <Preferenze> ▶ <Interfaccia esterna> ▶ <Impostazioni USB> ▶ Selezionare <Off> in <Utilizza come periferica USB> ▶ <Applica> ▶ <OK> ▶ Riavviare la macchina

#### Modello con LCD bianco e nero



<Menu> ▶ <Preferenze> ▶ <Interfaccia esterna> ▶ <Impostazioni USB> ▶ <Utilizza come periferica USB> ▶ <Off> ▶ Riavviare la macchina

### Limitazione della funzione di stampa USB

È possibile disabilitare la stampa di dati da un dispositivo di memoria USB. I dati nel dispositivo di memoria USB non possono essere stampati.



<Menu> ▶ <Impostazioni funzione> ▶ <Accedere ai file> ▶ <Impostazioni supporto memoria> ▶ Selezionare <Off> in <Utilizzo funzione di stampa> ▶ <Applica> ▶ <OK> ▶ Riavviare la macchina

## COLLEGAMENTI

▶ **Stampa da un dispositivo di memoria USB (Stampa supporto memoria)(P. 181)**

## Disabilitazione della comunicazione HTTP

5YHY-04W

HTTP è utilizzato per le comunicazioni in rete, ad esempio quando si accede alla macchina tramite IU remota. Se si utilizza una connessione USB o, comunque, non si utilizza HTTP, è possibile disabilitare HTTP per impedire intrusioni di terzi indesiderati tramite la porta HTTP non utilizzata.



### IMPORTANTE

- Disabilitando HTTP si disattivano le funzionalità di rete, come la IU remota, la stampa WSD e con Google Cloud Print.



<Menu> ► <Preferenze> ► <Rete> ► <Impostazioni TCP/IP> ► <Utilizzo HTTP> ► <Off>  
 ► <Sì> ► 

### COLLEGAMENTI

- **Gestione della macchina da computer (IU remota)(P. 273)**
- **Modifica dei numeri di porta(P. 239)**
- **Configurazione dei protocolli di stampa e delle funzioni WSD(P. 52)**
- **Utilizzo di Google Cloud Print(P. 212)**

## Disabilitazione della IU remota

5YHY-04X

La IU remota è utile in quanto le impostazioni della macchina possono essere specificate utilizzando un browser Web su un computer. Per utilizzare la IU remota, la macchina deve essere collegata a un computer in rete. Se la macchina è collegata a un computer tramite USB o se non è necessario utilizzare la IU remota, è possibile disabilitarla per ridurre il rischio che terzi indesiderati controllino la macchina da postazioni remote sulla rete.



### Modello con touchpanel



<Menu> ► <Impostazioni gestione> ► <Licenza/Altro> ► <Impostazioni IU remota> ► <IU remota> ► Selezionare <Off> in <Usare IU remota> ► <Applica> ► <OK> ► Riavviare la macchina

### Modello con LCD bianco e nero



<Menu> ► <Impostazioni gestione> ► <Impostazioni IU remota/Aggiorn. firmware> ► <Impostazioni IU remota> ► <Usare IU remota> ► <Off> ► Riavviare la macchina

### COLLEGAMENTI

- **Gestione della macchina da computer (IU remota)(P. 273)**
- **Disabilitazione della comunicazione HTTP(P. 270)**

## Limitazione dell'uso del pannello operativo

5YHY-04Y

Se la macchina in uso corrisponde al modello con LCD bianco e nero, è possibile proteggerne le impostazioni da modifiche non autorizzate limitando l'uso dei tasti sul pannello operativo.



### NOTA

- Per maggiori informazioni sulle operazioni di base da eseguire per configurare la macchina dalla IU remota, consultare **► Impostazione delle opzioni di menu dalla IU remota (P. 283)**.

- 1** Avviare la IU remota e accedere a **Modo gestore sistema**. **► Avvio della IU remota (P. 274)**
- 2** Fare clic su **[Impostazioni/Registrazione]** nella pagina Portale. **► Schermate della IU remota (P. 275)**
- 3** Selezionare **[Gestione periferica] ► [Impostazioni blocco tasti]**.
- 4** Fare clic su **[Modifica]**.
- 5** Selezionare la casella di controllo **[Abilita blocco tasti] ► [OK]**.

### NOTA

- Anche se la funzione di blocco tastiera è stata attivata, sarà possibile utilizzare i seguenti tasti.
  - Tasto Schermata principale
  - Tasto Indietro
  - Tasto Risparmio energetico
  - Tasto Stop

## Gestione della macchina da computer (IU remota)

---

5YHY-050

Tramite un browser per utilizzare la macchina da remoto, è possibile controllare i documenti in attesa di stampa o lo stato della macchina. È inoltre possibile effettuare varie impostazioni. È possibile eseguire queste operazioni dalla scrivania, semplificando così la gestione del sistema. Per maggiori informazioni sui requisiti di sistema per la IU remota, consultare **►Ambiente di sistema(P. 459)** .

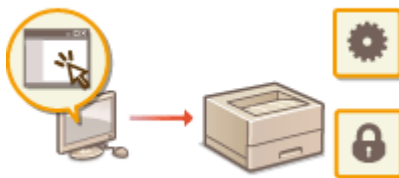

### Funzioni dell'IU remota

- **Controllo di stato e registri(P. 277)**
- **Impostazione delle opzioni di menu dalla IU remota(P. 283)**
- **Criteri di protezione(P. 286)**
- **Importazione/esportazione delle impostazioni(P. 292)**

### Funzioni di base dell'IU remota

- **Avvio della IU remota(P. 274)**

# Avvio della IU remota

5YHY-051

Per operare da remoto, occorre immettere l'indirizzo IP della macchina in un browser Web e avviare la IU remota. Verificare prima l'indirizzo IP impostato sulla macchina ( [► Visualizzazione delle impostazioni di rete\(P. 48\)](#) ). Per qualsiasi domanda, chiedere all'amministratore di rete.

## 1 Avviare il browser Web.

## 2 Digitare "http://(indirizzo IP della macchina)/" nella barra degli indirizzi e premere tasto [INVIO].

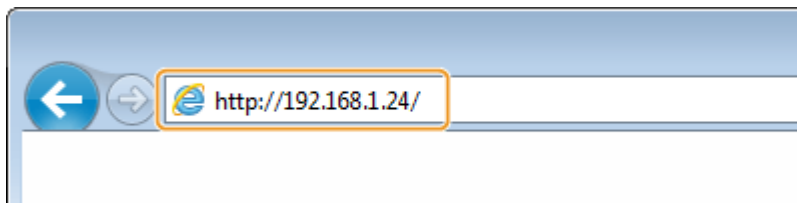

- Se si desidera utilizzare un indirizzo IPv6, racchiudere l'indirizzo IPv6 tra parentesi (ad esempio: http://[fe80::2e9e:fcff:fe4e:dbce]/).

### NOTA:

#### Se viene visualizzato un avviso di protezione

- Quando la comunicazione con la IU remota è crittografata, potrebbe venire visualizzato un avviso di protezione ( [► Configurazione di chiave e certificato per TLS\(P. 242\)](#) ). Se le impostazioni di certificato o TLS sono corrette, continuare a navigare nel sito Web.

## 3 Accedere alla IU remota.

### ■ Quando Gestione ID reparto è disabilitato

Selezionare [Modo gestore sistema] o [Modo utente generico], quindi immettere un valore in [PIN di accesso IU remota] se necessario.

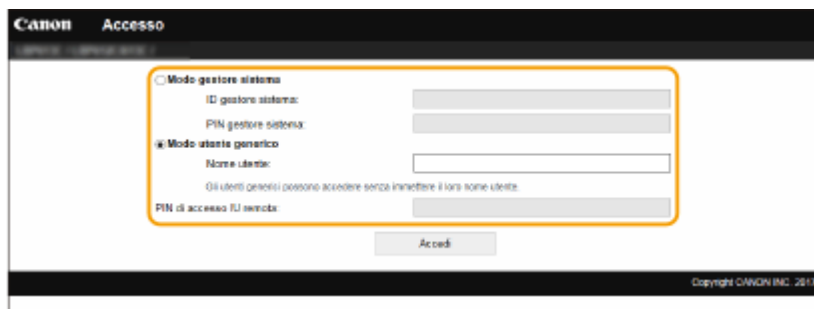

#### [Modo gestore sistema]

È possibile eseguire tutte le operazioni e impostazioni relative alla IU remota. Immettere l'ID appropriato in [ID gestore sistema] e il PIN in [PIN gestore sistema]. [► Impostazione di ID e PIN gestore sistema\(P. 220\)](#)

#### [Modo utente generico]

È possibile verificare lo stato dei documenti o della macchina e modificare anche alcune delle impostazioni. Per controllare se un proprio documento specifico è in coda di stampa o per annullare la stampa di un proprio documento in coda, immettere il nome utente del documento in [Nome utente]. Il nome utente viene automaticamente impostato sui documenti di stampa in base a informazioni come nome computer o nome di accesso al computer.

#### [PIN di accesso IU remota]



Se [PIN di accesso IU remota] è stato impostato, digitare il PIN. ► **Impostazioni di un PIN per l'IU remota(P. 228)**

■ **Quando Gestione ID reparto è abilitato**

Immettere l'ID corretto in [ID divisione] e il PIN in [PIN]. ► **Impostazione Gestione ID reparto(P. 222)**

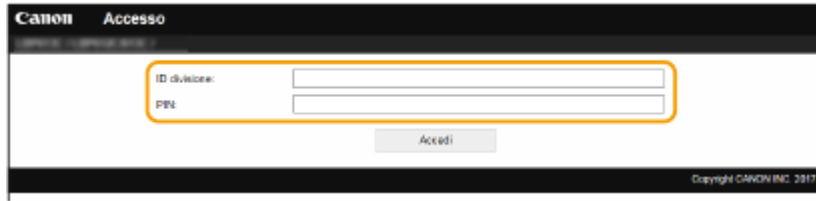

**4 Fare clic su [Accedi].**

► Viene visualizzata la pagina Portale (pagina principale). ► **Schermate della IU remota(P. 275)**

**Schermate della IU remota**

Quando si accede alla IU remota, appare la seguente pagina Portale. In questa sezione vengono descritti gli elementi visualizzati nella pagina Portale e le operazioni di base.

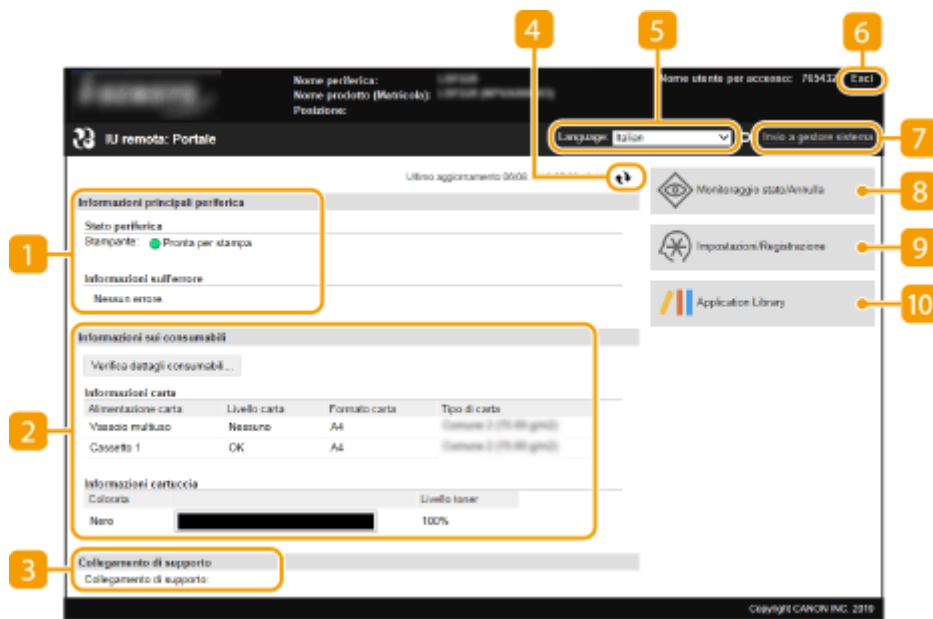

**1 [Informazioni principali periferica]**

Visualizza lo stato corrente della macchina e le informazioni di errore. Se si sono verificati errori, viene visualizzato il collegamento alla pagina Informazioni errore.

**2 [Informazioni sui consumabili]**

Visualizza le informazioni sulla carta e la quantità di toner rimanente nelle cartucce.

**3 [Collegamento di supporto]**

Visualizza il collegamento di supporto specificato in [Collegamento di supporto] in [Licenza/Altro].

#### 4 **Icona Aggiorna**

Aggiorna la pagina correntemente visualizzata.

#### 5 **[Language]**

Selezionare la lingua di visualizzazione per le schermate della IU remota.

#### 6 **[Esci]**

Scollegarsi dalla IU remota. Viene visualizzata la pagina di accesso.

#### 7 **[Invio a gestore sistema]**

Visualizza una finestra per creare una e-mail per il gestore sistema specificato in [Gestione utente] in [Informazioni gestore sistema].

#### 8 **[Monitoraggio stato/Annulla]**

Visualizza la pagina [Monitoraggio stato/Annulla]. Per i documenti in attesa, è possibile verificare lo stato/storico o annullarne l'elaborazione.

#### 9 **[Impostazioni/Registrazione]**

Visualizza la pagina [Impostazioni/Registrazione]. Dopo aver eseguito l'accesso in modo Gestore sistema, è possibile modificare le impostazioni e salvare/caricare i dati registrati. ► **Impostazione delle opzioni di menu dalla IU remota(P. 283)**

#### 10 **[Application Library]**

Visualizza la pagina delle impostazioni di Application Library (Libreria dell'applicazione).

## Controllo di stato e registri

5YHY-052

- ▶ **Controllo dello stato corrente dei documenti di stampa(P. 277)**
- ▶ **Controllo dello stato corrente dei documenti ricevuti(P. 278)**
- ▶ **Controllo della cronologia documenti(P. 278)**
- ▶ **Controllo delle informazioni di errore(P. 278)**
- ▶ **Controllo dei materiali di consumo(P. 279)**
- ▶ **Verifica delle specifiche del dispositivo(P. 279)**
- ▶ **Verifica delle informazioni di Gestore sistema(P. 280)**
- ▶ **Controllo del contatore totale di stampa(P. 280)**
- ▶ **Controllo della cronologia delle cartucce del toner(P. 281)**
- ▶ **Verifica dello stato di utilizzo della macchina(P. 281)**

### NOTA

- Il nome file di un documento potrebbe non essere visualizzato per intero. Il nome applicazione stampato potrebbe essere aggiunto al nome file.

## Controllo dello stato corrente dei documenti di stampa

Viene visualizzato l'elenco dei documenti correntemente in stampa o in attesa di stampa.



Accedere alla IU remota ( ▶ **Avvio della IU remota(P. 274)** ) ▶ [Monitoraggio stato/Annulla]  
▶ [Stato lavoro] in [Stampa]

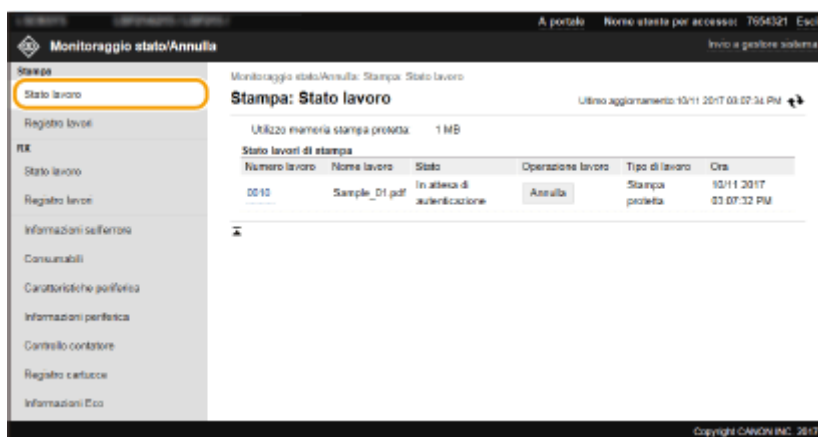

- È possibile eliminare un lavoro facendo clic su [Annulla].

### NOTA

- Indipendentemente dall'impostazione di Gestione ID reparto, verranno elencati tutti i documenti in corso e in attesa di stampa.
- Se per accedere in Modalità utente generale è stato immesso il nome utente, viene visualizzato solo il nome utente sui documenti stampati.

- Fare clic su [Numero lavoro] sui documenti in pausa e i documenti protetti per visualizzare informazioni dettagliate. È possibile controllare nome utente e numero di pagina del documento stampato.

## Controllo dello stato corrente dei documenti ricevuti

È possibile controllare i registri dei documenti I-Fax ricevuti.



Accedere alla IU remota ( ▶ **Avvio della IU remota(P. 274)** ) ▶ [Monitoraggio stato/Annulla] ▶ [Stato lavoro] in [RX]

## Controllo della cronologia documenti

Vengono visualizzati i registri dei lavori di stampa o ricezione (RX).



Accedere alla IU remota ( ▶ **Avvio della IU remota(P. 274)** ) ▶ [Monitoraggio stato/Annulla] ▶ [Registro lavori]

Monitoraggio stato/Annulla: Stampa: Registro lavori

Ultimo aggiornamento: 10/11/2017 03:07:30 PM

Registro lavori stampa							
Numero lavoro	Risultato	Ora inizio	Ora fine	Tipo di lavoro	Nome file	Nome utente	Pagine originali
		10/11 2017	10/11 2017				
0003	Errore	03:07:32 PM	03:07:38 PM	Stampante	Sample_01.pdf	User	1
		10/11 2017	10/11 2017				
0002	OK	02:58:47 PM	02:58:58 PM	Stampante	Sample_01.pdf	User	1
		10/11 2017	10/11 2017				
0001	OK	02:44:46 PM	02:45:06 PM	Stampante	Sample_01.pdf	User	1

## Controllo delle informazioni di errore

Se si verifica un errore, viene visualizzata questa pagina facendo clic sul messaggio visualizzato in [Informazioni sull'errore] nella pagina Portale (pagina principale). ▶ **Schermate della IU remota(P. 275)**



Accedere alla IU remota ( ▶ **Avvio della IU remota(P. 274)** ) ▶ [Monitoraggio stato/Annulla] ▶ [Informazioni sull'errore]

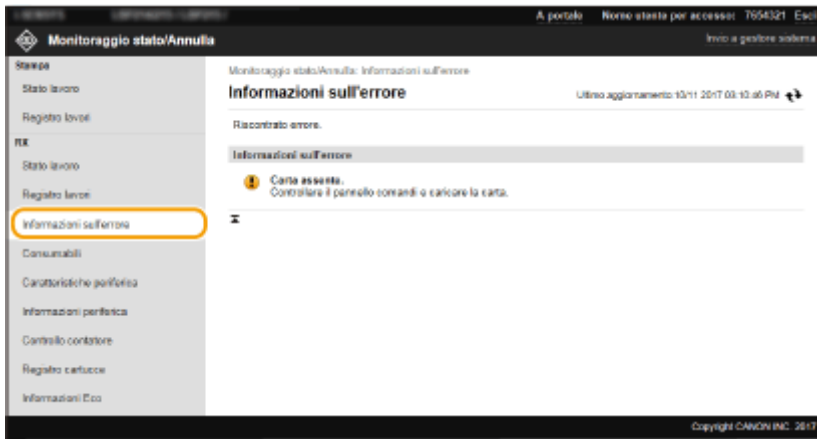

## Controllo dei materiali di consumo

Vengono visualizzati il formato e il tipo di carta nell'alimentazione, il numero del modello della cartuccia del toner e altre informazioni. È possibile anche fare clic su [Verifica dettagli consumabili] nella pagina Portale (pagina principale) per visualizzare questa pagina ( ▶ **Schermate della IU remota(P. 275)** ).



Accedere alla IU remota ( ▶ **Avvio della IU remota(P. 274)** ) ▶ [Monitoraggio stato/Annulla] ▶ [Consumabili]

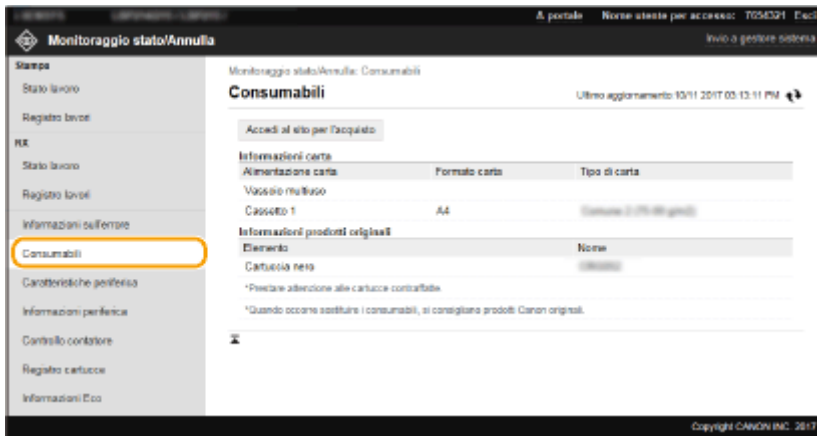

## Verifica delle specifiche del dispositivo

Vengono visualizzate la velocità di stampa massima e le caratteristiche della macchina.



Accedere alla IU remota ( ▶ **Avvio della IU remota(P. 274)** ) ▶ [Monitoraggio stato/Annulla] ▶ [Caratteristiche periferica]

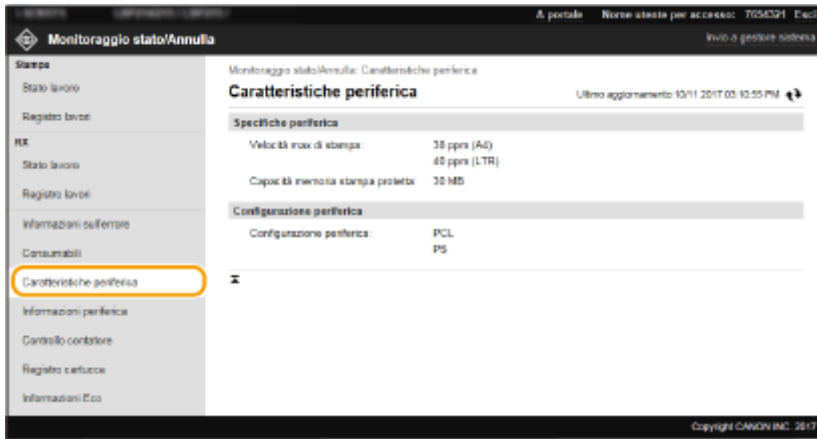

## Verifica delle informazioni di Gestore sistema

Vengono visualizzate informazioni sulla macchina e sul gestore sistema. Il nome della periferica e altre informazioni sul gestore sistema visualizzate qui corrispondono alle impostazioni in [Informazioni gestore sistema] nella pagina [Gestione utente] o in [Impostazioni informazioni periferica] nella pagina [Gestione periferica].

Accedere alla IU remota ( ▶ **Avvio della IU remota(P. 274)** ) ▶ [Monitoraggio stato/Annulla]  
▶ [Informazioni periferica]

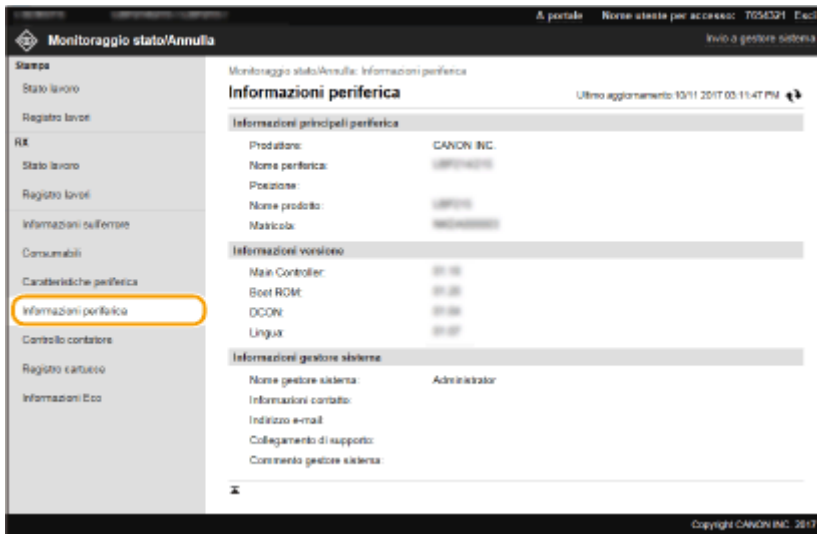

## Controllo del contatore totale di stampa

Viene visualizzato il numero totale di pagine stampate.

Accedere alla IU remota ( ▶ **Avvio della IU remota(P. 274)** ) ▶ [Monitoraggio stato/Annulla]  
▶ [Controllo contatore]

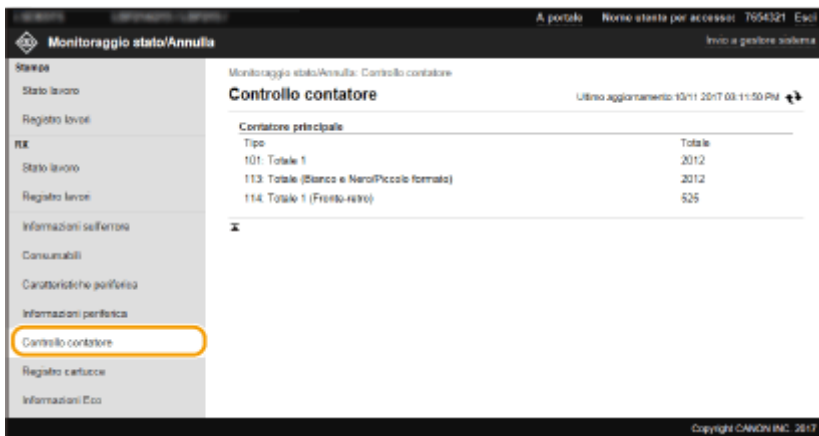

## Controllo della cronologia delle cartucce del toner

È possibile controllare i registri di utilizzo delle cartucce di toner e altri registri.



Accedere alla IU remota ( ▶ **Avvio della IU remota(P. 274)** ) ▶ [Monitoraggio stato/Annulla] ▶ [Registro cartucce]

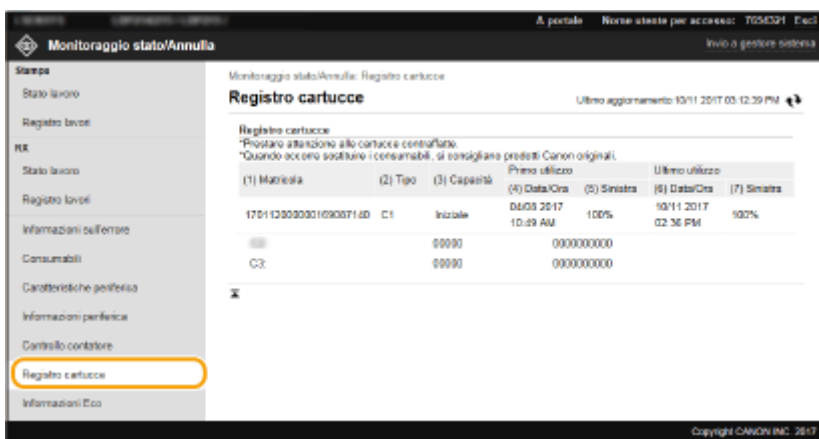

## Verifica dello stato di utilizzo della macchina

Vengono visualizzati il volume totale mensile di stampe e il consumo di energia totale mensile. È possibile visualizzare la schermata Informazioni Eco e modificare le impostazioni per risparmiare carta ed energia.



Accedere alla IU remota ( ▶ **Avvio della IU remota(P. 274)** ) ▶ [Monitoraggio stato/Annulla] ▶ [Informazioni Eco]

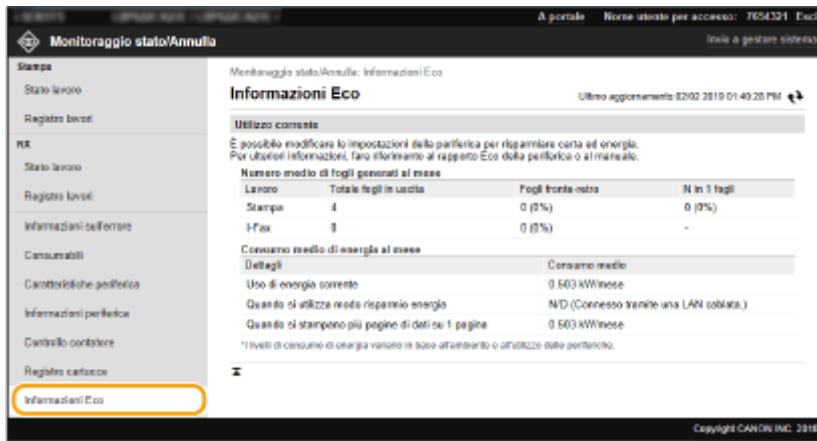

## COLLEGAMENTI

### 🔗 Schermate della IU remota (P. 275)



# Impostazione delle opzioni di menu dalla IU remota

5YHY-053

È possibile modificare le varie impostazioni della macchina tramite la IU remota. È inoltre possibile configurare la maggior parte delle impostazioni sulla macchina, ma per alcune è possibile utilizzare solo la IU remota. In questa sezione viene descritto il flusso di lavoro base per modificare le impostazioni della macchina usando la IU remota.

## NOTA

- Alcune impostazioni possono essere modificate solo dopo aver effettuato l'accesso in modo Gestore sistema.
- Alcune impostazioni possono richiedere operazioni diverse dalle procedure qui descritte.

**1** Avviare la IU remota. ▶ **Avvio della IU remota(P. 274)**

**2** Fare clic su [Impostazioni/Registrazione] nella pagina Portale. ▶ **Schermate della IU remota(P. 275)**

**3** Fare clic sull'impostazione che si desidera configurare nel menu a sinistra sullo schermo.

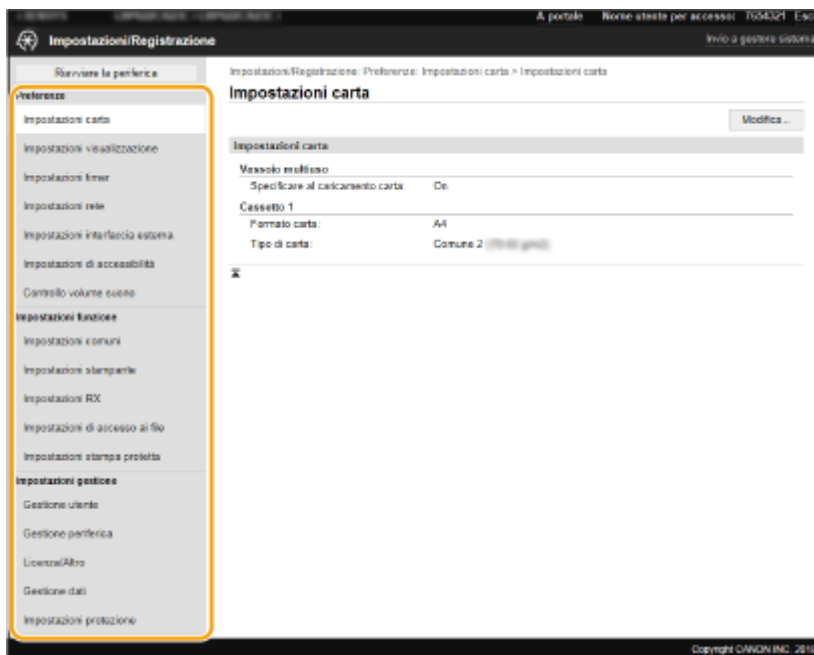

**4** Fare clic sul link per visualizzare la pagina desiderata, come necessario.



**5** Fare clic su [Modifica].

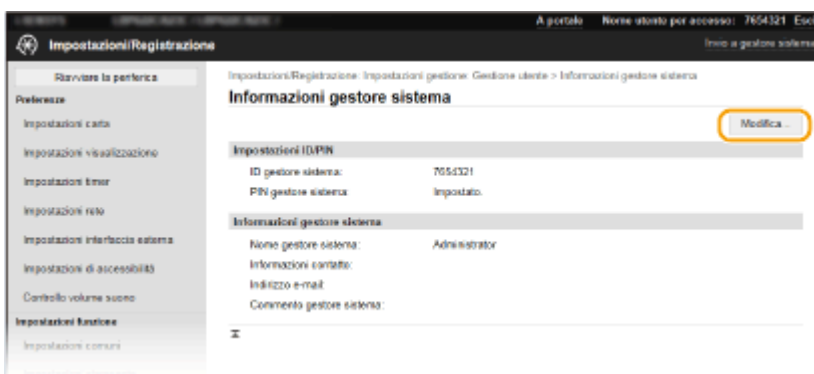

**6** Specificare le impostazioni richieste.

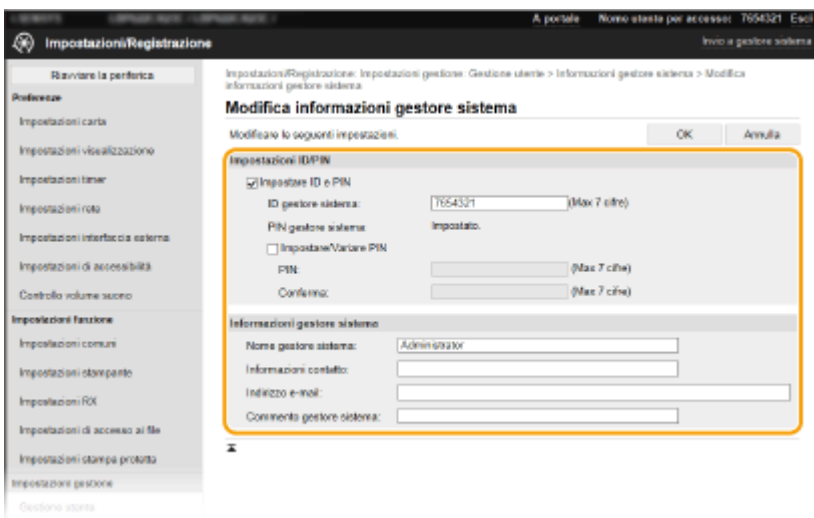

**7** Fare clic su [OK].

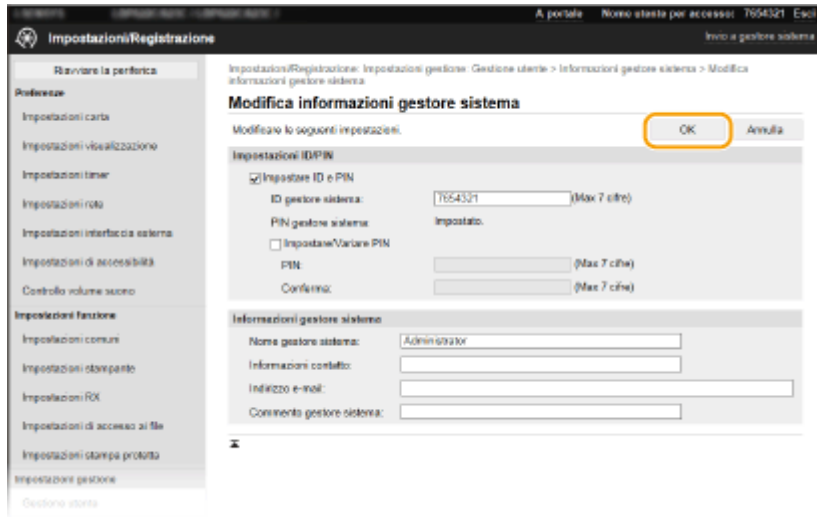

**8 Riavviare la macchina, secondo necessità. ▶ Riavvio della macchina(P. 104)**

**NOTA:**

- Per sapere se è necessario riavviare la macchina, leggere il messaggio sulla schermata di modifica.

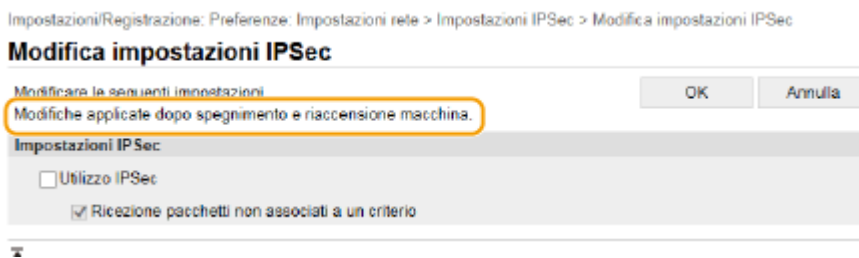

# Criteri di protezione

5YHY-054

È prassi comune che le organizzazioni adottino criteri che definiscono gli obiettivi e gli standard di sicurezza delle informazioni di base e richiedono quindi il funzionamento di dispositivi informatici come computer e stampanti. Se si applicano criteri di sicurezza nella propria organizzazione, applicarli anche a questa macchina.

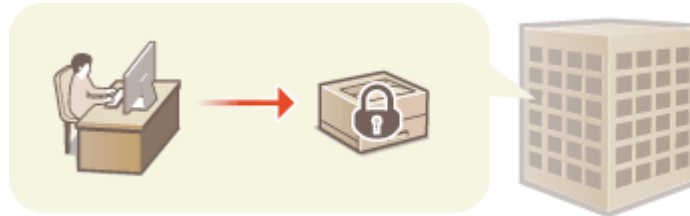

- ▶ Visualizzazione dei criteri di sicurezza(P. 286)
- ▶ Elementi dei criteri di sicurezza(P. 286)
- ▶ Applicazione dei criteri di sicurezza alla macchina(P. 291)

## Visualizzazione dei criteri di sicurezza

È possibile visualizzare i criteri di sicurezza impostati nella macchina utilizzando l'IU remota.

- 1** Avviare la IU remota. ▶ Avvio della IU remota(P. 274)
- 2** Fare clic su [Impostazioni/Registrazione] nella pagina Portale. ▶ Schermate della IU remota(P. 275)
- 3** Fare clic su [Impostazioni protezione] ▶ [Conferma criteri di sicurezza].

## Elementi dei criteri di sicurezza

I seguenti elementi vengono visualizzati dall'IU remota. Vengono visualizzati anche gli elementi per le funzioni non disponibili su questa macchina, ma non influiscono sul suo funzionamento.

### ■ [Interfaccia]

#### [Criteri di connessione wireless]

Impedire l'accesso non autorizzato vietando le connessioni wireless.

[Proibire utilizzo di connessione diretta]	<Usa connessione diretta> è impostato su <Off>. Non è possibile accedere alla macchina da dispositivi mobili.	▶<Impostazioni connessione diretta>(P. 318)
[Proibire utilizzo di LAN wireless]	<Selez. LAN cablata/wireless> è impostato su <LAN cablata>. Non è possibile stabilire una connessione wireless con la macchina tramite un router LAN wireless o un punto di accesso.	▶<Selez. LAN cablata/wireless>(P. 316)

**[Criterio USB]**

Prevenire accessi non autorizzati e violazioni dei dati vietando la connessione USB.

[Proibire utilizzo come periferica USB]	<Utilizza come periferica USB> è impostato su <Off>. Non è possibile connettersi a un computer tramite USB.	▶<Utilizza come periferica USB>(P. 337)
[Proibire utilizzo come periferica di archiviazione USB]	<Utilizzo perif. archiv. USB> è impostato su <Off>. Non è possibile utilizzare dispositivi di memoria USB.	▶<Utilizzo perif. archiv. USB>(P. 337)

**■ [Rete]****[Criteri operativi di comunicazione]**

Aumentare la sicurezza delle comunicazioni richiedendo la verifica di firme e certificati.

[Verifica sempre firme per funzioni server SMS/WebDAV]	Questa funzione non è disponibile su questa macchina senza modificare il livello di sicurezza.	—
[Verifica sempre certificato server quando si utilizza TLS]	Le seguenti impostazioni in [Utilizzo TLS per POP] sono impostate su [On]. <ul style="list-style-type: none"> <li>• [Verifica certificato]</li> <li>• [Aggiunta CN a elementi da verificare]</li> </ul> Le seguenti impostazioni in [Usa Google Cloud Print] sono impostate su [On]. <ul style="list-style-type: none"> <li>• [Verifica certificato server]</li> <li>• [Aggiunta CN a elementi da verificare]</li> </ul>	▶Ricezione di I-Fax da stampare(P. 189) ▶Registrazione della macchina per Google Cloud Print(P. 212)
[Proibire autenticazione Cleartext per funzioni server]	<Metodo autent. porta dedicata>/<Metodo di autenticazione porta dedicata> è impostato su <Modo 2>. Quando si utilizza la macchina come server, l'autenticazione in testo semplice e le funzioni che utilizzano l'autenticazione in testo semplice non sono disponibili.	▶<Metodo autent. porta dedicata>/<Metodo di autenticazione porta dedicata>(P. 332)
[Proibire utilizzo di SNMPv1]	In <Impostazioni SNMP>, <Impostazioni SNMPv1> è impostato su <Off>. Non è possibile utilizzare SNMPv1 quando si ottengono le informazioni sul dispositivo dal computer.	▶<Impostazioni SNMP>(P. 329)

**NOTA**

- Questa impostazione non si applica alla comunicazione con le reti IEEE 802.1X, anche se [Verifica sempre certificato server quando si utilizza TLS] è impostato su [On].
- Se [Proibire autenticazione Cleartext per funzioni server] è impostato su [On] e il software di gestione della periferica o la versione del driver sono obsoleti, potrebbe non essere possibile connettersi alla macchina. Assicurati di utilizzare le ultime versioni.

**[Criteri di utilizzo porta]**

Prevenire le violazioni esterne chiudendo le porte inutilizzate.

[Restrizioni porta LPD (Numero porta: 515)]	In <Impostazioni LPD>, <Utilizzo stampa LPD>/<Impostazioni stampa LPD> è impostato su <Off>. Non è possibile eseguire la stampa LPD.	▶<Impostazioni LPD>(P. 327)
---	--	-----------------------------

Gestione della macchina

[Restrizioni porta RAW (Numero porta: 9100)]	In <Impostazioni RAW>, <Utilizzo stampa RAW>/<Impostazioni stampa RAW> è impostato su <Off>. Non è possibile eseguire la stampa RAW.	◂<Impostazioni RAW>(P. 327)
[Restrizioni porta FTP (Numero porta: 21)]	Questa funzione non è disponibile su questa macchina senza modificare il livello di sicurezza.	—
[Restrizioni porta WSD (Numero porta: 3702, 60000)]	Le seguenti impostazioni in <Impostazioni WSD> sono impostate su <Off>. Non è possibile utilizzare le funzioni WSD. <ul style="list-style-type: none"> <li>• &lt;Utilizzo stampa WSD&gt;</li> <li>• &lt;Utilizzo esplorazione WSD&gt;</li> <li>• &lt;Utilizzo Discovery multicast&gt;</li> </ul>	◂<Impostazioni WSD>(P. 327)
[Restrizioni porta BMLinkS (Numero porta: 1900)]	Questa funzione non è disponibile su questa macchina senza modificare il livello di sicurezza.	—
[Restrizioni porta IPP (Numero porta: 631)]	Una parte delle impostazioni per abilitare la stampa da dispositivi mobili utilizzando le applicazioni verrà impostata su <Off>, disattivando parte della stampa da dispositivi mobili utilizzando le applicazioni.	◂Collegamento a dispositivi mobili(P. 193)
[Restrizioni porta SMB (Numero porta: 137, 138, 139, 445)]	Questa funzione non è disponibile su questa macchina senza modificare il livello di sicurezza.	—
[Restrizioni porta SMTP (Numero porta: 25)]	Questa funzione non è disponibile su questa macchina senza modificare il livello di sicurezza.	—
[Restrizioni porta dedicata (Numero porta: 9002, 9006, 9007, 9011-9015, 9017-9019, 9022, 9023, 9025, 20317, 47545-47547)]	<Utilizzo porta dedicata>/<Impostazioni porta dedicata> è impostato su <Off>. Non è possibile utilizzare porte dedicate.	◂<Utilizzo porta dedicata>/<Impostazioni porta dedicata>(P. 331)
[Restrizioni porta software dell'operatore remoto (Numero porta: 5900)]	Questa funzione non è disponibile su questa macchina senza modificare il livello di sicurezza.	—
[Restrizioni porta SIP (Fax IP) (Numero porta: 5004, 5005, 5060, 5061, 49152)]	Questa funzione non è disponibile su questa macchina senza modificare il livello di sicurezza.	—
[Restrizioni porta mDNS (Numero porta: 5353)]	Le seguenti impostazioni verranno impostate su <Off> e anche una parte delle impostazioni per abilitare la stampa da dispositivi mobili utilizzando le applicazioni verrà impostata su <Off>. Saranno disabilitate le ricerche nella rete o eseguire impostazioni automatiche tramite mDNS. Inoltre, verrà disattivata anche parte della stampa da dispositivi mobili utilizzando applicazioni. <ul style="list-style-type: none"> <li>• &lt;Impostazioni mDNS&gt; (IPv4)</li> <li>• &lt;Impostazioni mDNS&gt; (IPv6)</li> <li>• [Usa Google Cloud Print] ► [Stampa locale]</li> </ul>	◂<Impostazioni IPv4>/<Impostazioni IPv6>/<Impostazioni DNS> (Modello con touchpanel) (P. 320) ◂<Impostazioni IPv4>/<Impostazioni IPv6> (Modello con LCD bianco e nero)(P. 324) ◂Registrazione della macchina per Google Cloud Print(P. 212) ◂Collegamento a dispositivi mobili(P. 193)
[Restrizioni porta SLP (Numero porta: 427)]	In [Impostazioni discovery multicast], [Risposta a Discovery] è impostato su [Off]. Non è possibile eseguire ricerche nella rete o eseguire impostazioni automatiche tramite SLP.	◂Configurazione della comunicazione SLP con il software di gestione dei dispositivi(P. 80)

[Restrizioni porta SNMP (Numero porta: 161)]	In <Impostazioni SNMP>, <Impostazioni SNMPv1> e <Impostazioni SNMPv3> sono impostati su <Off>. Non è possibile ottenere informazioni sul dispositivo dal computer o configurare le impostazioni tramite SNMP.	 <Impostazioni SNMP>(P. 329)
--	---	---

## ■ [Autenticazione]

### [Criteri operativi di autenticazione]

[Proibire a utenti ospiti di utilizzare periferica]	Questa funzione non è disponibile su questa macchina senza modificare il livello di sicurezza.	—
[Forzare impostazione di disconnessione automatica]	Questa funzione non è disponibile su questa macchina senza modificare il livello di sicurezza.	—

### [Criteri operativi della password]

[Proibire memorizzazione nella cache di password per server esterni]	Questa funzione non è disponibile su questa macchina senza modificare il livello di sicurezza.	—
[Visualizzare avviso quando la password predefinita è in uso]	Questa funzione non è disponibile su questa macchina senza modificare il livello di sicurezza.	—
[Proibire utilizzo di password predefinita per accesso remoto]	Questa funzione non è disponibile su questa macchina senza modificare il livello di sicurezza.	—

### [Criteri di impostazione della password]

[Numero minimo di caratteri per la password]	Questa funzione non è disponibile su questa macchina senza modificare il livello di sicurezza.	—
[Periodo di validità della password]	Questa funzione non è disponibile su questa macchina senza modificare il livello di sicurezza.	—
[Proibire utilizzo di 3 o più caratteri consecutivi identici]	Questa funzione non è disponibile su questa macchina senza modificare il livello di sicurezza.	—
[Forzare utilizzo di almeno 1 carattere maiuscolo]	Questa funzione non è disponibile su questa macchina senza modificare il livello di sicurezza.	—
[Forzare utilizzo di almeno 1 carattere minuscolo]	Questa funzione non è disponibile su questa macchina senza modificare il livello di sicurezza.	—
[Forzare utilizzo di almeno 1 cifra]	Questa funzione non è disponibile su questa macchina senza modificare il livello di sicurezza.	—
[Forzare utilizzo di almeno 1 simbolo]	Questa funzione non è disponibile su questa macchina senza modificare il livello di sicurezza.	—

### [Criteri di blocco]

Bloccare gli utenti dall'accesso per un periodo di tempo specificato dopo un determinato numero di tentativi di accesso non validi consecutivi.

[Abilita blocco]	In <Blocco>/<Impostazioni di blocco>, <Abilita blocco> è impostato su <On>. Specificare i valori per <Soglia di blocco> e <Periodo di blocco>.	 <Blocco>/<Impostazioni di blocco>(P. 405)
------------------	--	---

### ■ [Chiave/certificato]

Proteggere i dati importanti impedendo l'uso di una crittografia debole o salvando password e chiavi utente crittografate in un componente hardware designato.

[Proibire utilizzo di crittografia debole]	<Proib. uso di critt. debole.>/<Proibire uso di crittografia debole> è impostato su <On>. Non è possibile utilizzare crittografia debole.	▶<Impostazioni crittografia>(P. 406)
[Proibire utilizzo di chiave/certificato con crittografia debole]	In <Proib. uso di critt. debole.>/<Proibire uso di crittografia debole>, <Proib. chiave/cert. crit. deb.>/<Proib. chiave/cert. con crittog. debole> è impostato su <On>. Non è possibile utilizzare una chiave o un certificato con crittografia debole.	▶<Impostazioni crittografia>(P. 406)
[Usare TPM per memorizzare password e chiave]	Questa funzione non è disponibile su questa macchina senza modificare il livello di sicurezza.	—

### ■ [Registro]

[Forzare registrazione del registro di controllo]	Questa funzione non è disponibile su questa macchina senza modificare il livello di sicurezza.	—
[Forzare impostazioni SNTP]	Questa funzione non è disponibile su questa macchina senza modificare il livello di sicurezza.	—

### ■ [Lavoro]

#### [Criteri di stampa]

[Proibire stampa immediata di lavori ricevuti]	Questa funzione non è disponibile su questa macchina senza modificare il livello di sicurezza.	—
--	--	---

#### [Criteri di invio/ricezione]

[Consenti invio solo a indirizzi registrati]	Questa funzione non è disponibile su questa macchina senza modificare il livello di sicurezza.	—
[Forzare conferma di numero fax]	Questa funzione non è disponibile su questa macchina senza modificare il livello di sicurezza.	—
[Proibire inoltramento automatico]	Questa funzione non è disponibile su questa macchina senza modificare il livello di sicurezza.	—

### ■ [Memorizzazione]

[Forzare eliminazione completa dei dati]	Questa funzione non è disponibile su questa macchina senza modificare il livello di sicurezza.	—
--	--	---



## Applicazione dei criteri di sicurezza alla macchina

È possibile importare i criteri di sicurezza modificati sulla serie imageRUNNER ADVANCE o utilizzando il software di gestione della periferica per applicarli a questa macchina. Inoltre, è possibile esportare i criteri di sicurezza applicati a questa macchina per applicarli ad altre macchine\*. **▶ Importazione/esportazione delle impostazioni(P. 292)**

\*Solo periferiche Canon compatibili con le impostazioni dei criteri di sicurezza

### NOTA

- Le impostazioni dei criteri di sicurezza possono essere importate solo se la password di impostazione dei criteri di sicurezza sulla macchina di esportazione corrisponde a quella della macchina di importazione o se non è stata impostata alcuna password per la macchina di importazione. Se non è stata impostata alcuna password per la macchina di importazione, la password configurata per la macchina di esportazione è impostata sulla macchina di importazione.
- Non è possibile impostare o modificare i criteri di sicurezza su questa macchina.

# Importazione/esportazione delle impostazioni

5YHY-055

Le impostazioni della macchina possono essere salvate sul computer (esportazione). I dati salvati sul computer possono essere registrati anche nella macchina (importazione). I dati esportati da questa macchina possono essere importati in un'altra macchina dello stesso modello. In questo modo, è possibile copiare con facilità una varietà di impostazioni su più macchine. Per utilizzare queste funzionalità, occorre accedere in modo Gestore sistema.

► **Esportazione delle impostazioni(P. 292)**

► **Importazione delle impostazioni(P. 293)**

## IMPORTANTE

**Non spegnere la macchina se il processo di importazione o esportazione non è completato**

- Per il completamento del processo possono essere necessari alcuni minuti. Se si spegne la macchina durante il processo, si potrebbero provocare danni alla macchina o ai dati.

**Non utilizzare la macchina durante il processo di importazione o esportazione**

- Prima di importare/esportare, accertarsi che non siano in corso operazioni come la stampa di documenti.

## NOTA

- Per le impostazioni che non possono essere importate/esportate, vedere ► **Impostazione dell'elenco menu(P. 301)** .
- Inoltre è possibile importare/esportare i dati tramite un dispositivo di memoria USB utilizzando il pannello operativo della macchina. ► **<Importa/Esporta>(P. 403)**
- Per maggiori informazioni sulle operazioni di base da eseguire per configurare la macchina dalla IU remota, consultare ► **Impostazione delle opzioni di menu dalla IU remota(P. 283)** .

## Esportazione delle impostazioni

È possibile esportare le impostazioni della macchina e salvarle su un computer. È consigliabile effettuare regolarmente una copia di backup delle impostazioni importanti.

- 1 Avviare la IU remota e accedere a Modo gestore sistema. ► Avvio della IU remota(P. 274)**
- 2 Fare clic su [Impostazioni/Registrazione] nella pagina Portale. ► Schermate della IU remota(P. 275)**
- 3 Selezionare [Gestione dati] ► [Esporta].**
- 4 Selezionare le impostazioni da esportare e specificare la password di crittografia.**

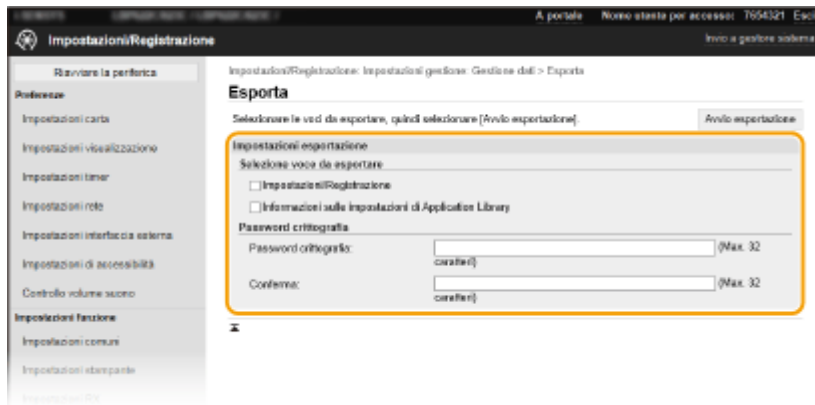

### [Impostazioni/Registrazione]

Selezionare la casella di controllo per esportare le impostazioni della macchina.

### [Informazioni sulle impostazioni di Application Library]

Selezionare la casella di controllo per esportare le impostazioni di Application Library (Libreria dell'applicazione).

### [Password crittografia]

Inserire una password per crittografare i dati da esportare usando caratteri alfanumerici. Inserire la stessa password in [Conferma]. Per esportare i dati, è necessario impostare una password di crittografia.

## NOTA:

- Il modello con LCD bianco e nero non mostra [Impostazioni/Registrazione]/[Informazioni sulle impostazioni di Application Library]. Le varie impostazioni della macchina sono state esportate.
- La password è necessaria per importare i dati esportati. ► **Importazione delle impostazioni(P. 293)**

## 5 Fare clic su [Avvio esportazione].

## 6 Seguire le istruzioni su schermo per specificare la posizione in cui salvare i dati esportati.

►►► L'impostazione viene salvata.

## Importazione delle impostazioni

Caricare (importare) i dati esportati dalla macchina. È inoltre possibile importare le impostazioni della macchina da un'altra macchina sulla macchina in uso, purché il modello sia lo stesso.

### 1 Avviare la IU remota e accedere a Modo gestore sistema. ► **Avvio della IU remota(P. 274)**

### 2 Fare clic su [Impostazioni/Registrazione] nella pagina Portale. ► **Schermate della IU remota(P. 275)**

### 3 Selezionare [Gestione dati] ► [Importa].

### 4 Specificare il file, inserire la password e selezionare le impostazioni per l'importazione.

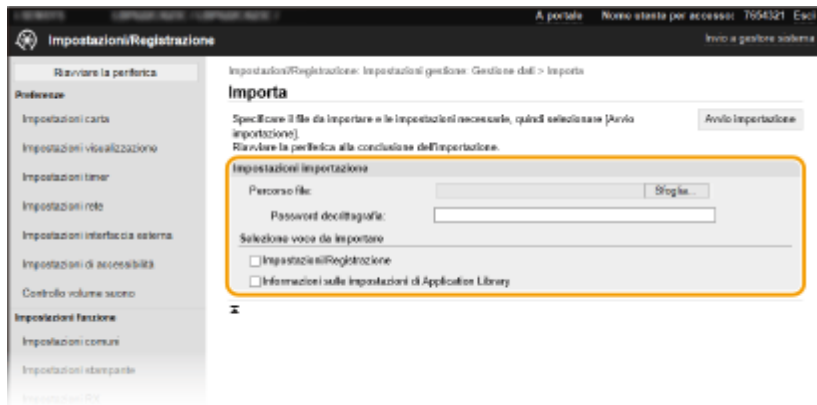
**[Percorso file]**

Fare clic su [Sfoglia] e selezionare il file. È possibile importare solo un file di informazioni di configurazione della periferica (\*.dcm).

**[Password decrittografia]**

Immettere la password impostata durante l'esportazione delle impostazioni.

**[Impostazioni/Registrazione]**

Selezionare la casella di controllo per importare le impostazioni della macchina.

**[Informazioni sulle impostazioni di Application Library]**

Selezionare la casella di controllo per importare le impostazioni di Application Library (Libreria dell'applicazione).

**NOTA:**

- Il modello con LCD bianco e nero non mostra [Impostazioni/Registrazione]/[Informazioni sulle impostazioni di Application Library]. Le varie impostazioni della macchina sono state importate.

**5 Fare clic su [Avvio importazione].****6 Fare clic su [OK].**

⇒ I dati delle impostazioni selezionate vengono caricati nella macchina.

**7 Fare clic su [OK].**

⇒ Se nel passo 4 è stata selezionata la casella di controllo [Impostazioni/Registrazione], la macchina viene riavviata automaticamente.

## Aggiornamento del firmware

5YHY-056

Per il firmware, selezionare il metodo di aggiornamento in base alla condizione di installazione della macchina. Sono disponibili due metodi di aggiornamento: uno è accedere dalla macchina all'ultima versione del firmware su internet ed eseguire l'aggiornamento se la versione attualmente installata non è l'ultima, l'altro è accedere da un computer all'ultima versione del firmware su internet ed eseguire l'aggiornamento dal computer se la versione attualmente installata non è l'ultima. In un ambiente in cui non è possibile stabilire la connessione a Internet tramite una rete LAN wireless, stabilire la connessione tramite una rete LAN cablata o USB ed eseguire l'aggiornamento dal computer.

Condizioni di installazione della macchina	Come installare l'aggiornamento
Connessione LAN wireless	▶ <b>Aggiornamento via Internet(P. 295)</b>
Connessione LAN cablata	▶ <b>Aggiornamento via Internet(P. 295)</b> ▶ <b>Aggiornamento da un computer(P. 296)</b>
Connessione USB	▶ <b>Aggiornamento da un computer(P. 296)</b>

### IMPORTANTE

- Se non ci si trova in un ambiente IPv6, non è possibile eseguire l'aggiornamento del firmware. Utilizzare la USB per ristabilire la connessione, poi eseguire l'aggiornamento dal computer.

### NOTA

#### Verifica della versione del firmware

- È possibile controllare la versione del firmware dal pannello operativo della macchina. Completata l'operazione di aggiornamento del firmware, verificare che l'aggiornamento sia stato eseguito correttamente. ▶ **Verifica della versione del firmware(P. 297)**

## Aggiornamento via Internet

È possibile accedere al server Canon dalla macchina per aggiornare il firmware alla versione più recente.

### ■ Modello con touchpanel

#### 1 Selezionare <Aggiornamento firmware> nella schermata Schermata princip.. ▶ Schermata Schermata princip.(P. 108)

⇒ Viene eseguita una verifica dell'esistenza del firmware più recente.

#### NOTA:

- Se viene visualizzato il messaggio <Questa è la versione firmware più recente.>, non è necessario aggiornare il firmware.

#### 2 Quando appare una schermata di licenza, selezionare <Accetta>.

**3 Selezionare <OK>.**

⇒ Al termine dell'aggiornamento del firmware, la macchina si riavvia automaticamente.

**IMPORTANTE:**

- Non spegnere la macchina mentre è in corso il processo di riavvio.

**■ Modello con LCD bianco e nero****1 Selezionare <Menu> nella schermata Schermata principale. ▶ Schermata Schermata princip.(P. 108)****2 Selezionare <Impostazioni gestione>.**

- Se viene visualizzata la schermata di accesso, immettere ID e PIN corretti. ▶ **Accesso alla macchina(P. 125)**

**3 Selezionare <Impostazioni IU remota/Aggiorn. firmware> ▶ <Aggiornamento firmware>.****4 Selezionare <Tramite Internet>.**

⇒ Viene eseguita una verifica dell'esistenza del firmware più recente.

**NOTA:**

- Se viene visualizzato il messaggio <Questa è la versione firmware più recente.>, non è necessario aggiornare il firmware.

**5 Leggere il messaggio e selezionare <Sì>.****6 Quando appare una schermata di licenza, premere .****7 Selezionare <OK>.**

⇒ Al termine dell'aggiornamento del firmware, la macchina si riavvia automaticamente.

**IMPORTANTE:**

- Non spegnere la macchina mentre è in corso il processo di riavvio.

**Aggiornamento da un computer**

Se è stata scaricata l'ultima versione del firmware dal sito Web di Canon, usare il software dell'utility "User Support Tool" per installare il firmware da un computer. Per istruzioni su come eseguire l'aggiornamento del firmware da un computer, vedere la "Guida al funzionamento dello Strumento di supporto per l'utente" fornita con il firmware.

## Impostare la macchina in uno stato di attesa dell'aggiornamento del firmware



<Menu> ► <Impostazioni gestione> ► <Licenza/Altro>/<Impostazioni IU remota/Aggiorn. firmware> ► <Aggiornamento firmware> ► <Tramite PC> ► <Sì>

## Verifica della versione del firmware

- 1** Selezionare <Menu> nella schermata Schermata principale. ► Schermata Schermata princip.(P. 108)
- 2** Selezionare <Impostazioni gestione>.
  - Se viene visualizzata la schermata di accesso, immettere ID e PIN corretti. ► Accesso alla macchina(P. 125)
- 3** Selezionare <Licenza/Altro>/<Impostazioni IU remota/Aggiorn. firmware> ► <Aggiornamento firmware>.
- 4** Selezionare <Informazioni versione>.

► Viene visualizzata la versione corrente del firmware.



## Inizializzazione delle impostazioni

5YHY-057



È possibile ripristinare le impostazioni seguenti:

- ◉ Inizializzazione del menu (P. 298)
- ◉ Inizializzazione chiave e certificato (P. 298)
- ◉ Inizializzazione di tutti i dati e di tutte le impostazioni (P. 299)

### Inizializzazione del menu

È possibile ripristinare le impostazioni della macchina ( **◉ Impostazione dell'elenco menu (P. 301)** ). In base alle impostazioni selezionate, può essere necessario riavviare la macchina dopo l'inizializzazione.



<Menu> ► <Impostazioni gestione> ► <Gestione dati> ► <Inizializza menu> ► Selezionare l'elemento da inizializzare ► <Sì> ►  (Riavviare la macchina se necessario)

### NOTA

- È possibile ripristinare le impostazioni solo per <Rete> in <Preferenze>.

#### Modello con touchpanel

<Menu> ► <Preferenze> ► <Rete> ► <Inizializza impostazioni rete> ► <Sì> ► <OK> ► Riavviare la macchina

#### Modello con LCD bianco e nero

<Menu> ► <Preferenze> ► <Rete> ► <Inizializza impostazioni rete> ► <Sì> ► Riavviare la macchina

### Inizializzazione chiave e certificato

È possibile ripristinare le impostazioni di chiave e certificato e del certificato CA. Tenere presente che tutte le chiavi e i certificati e i certificati CA registrati nella macchina (ad eccezione di certificati CA e chiavi preinstallati) verranno eliminati dopo l'inizializzazione.

### NOTA

- Dopo l'inizializzazione, le funzioni che richiedono una chiave e un certificato come la comunicazione crittografata TLS e la comunicazione IKE di IPSec non sono disponibili. Per utilizzare tali funzioni, configurare le impostazioni di chiave e certificato e riattivare le funzioni.





<Menu> ► <Impostazioni gestione> ► <Gestione dati> ► <Inizializza chiave e certificato> ► <Sì> ► 

## Inizializzazione di tutti i dati e di tutte le impostazioni

Consente di riportare tutti i dati e le impostazioni della macchina, tra cui i registri, ai valori di fabbrica predefiniti. In questo modo è possibile evitare che dati sensibili vengano diffusi durante la sostituzione o lo smaltimento della macchina. Al termine del processo di inizializzazione, la macchina si riavvia automaticamente.

### IMPORTANTE

- Prima dell'inizializzazione, assicurarsi che non vi siano documenti in fase di elaborazione o in attesa di essere elaborati. Tali documenti verranno eliminati durante l'inizializzazione.
- Per utilizzare la macchina dopo l'inizializzazione, è necessario configurare tutte le impostazioni partendo da zero.



<Menu> ► <Impostazioni gestione> ► <Inizializza tutti/e dati/impostazioni> ► <Sì> () ► <Sì>

### COLLEGAMENTI

- **Configurazione di chiave e certificato per TLS(P. 242)**

# Impostazione dell'elenco menu

<b>Impostazione dell'elenco menu</b> .....	301
<b>&lt;Preferenze&gt;</b> .....	302
<Impostazioni visualizzazione> .....	303
<Layout tastiera inglese> .....	309
<Impostaz. timer/energia> .....	310
<Rete> .....	316
<Interfaccia esterna> .....	337
<Accessibilità> .....	338
<Impostazioni volume> .....	341
<b>&lt;Regolazione/Manutenzione&gt;</b> .....	343
<Regola qualità immagine> .....	344
<Manutenzione> .....	352
<b>&lt;Impostazioni funzione&gt;</b> .....	353
<Comune> .....	354
<Stampante> .....	358
<Ricevi> .....	387
<Accedere ai file> .....	389
<Stampa protetta> .....	393
<b>&lt;Impostazioni gestione&gt;</b> .....	394
<Gestione utente> .....	395
<Gestione periferica> .....	397
<Licenza/Altro>/<Impostazioni IU remota/Aggiorn. firmware> .....	401
<Gestione dati> .....	403
<Impostazioni protezione> .....	405

## Impostazione dell'elenco menu

5YHY-058

È possibile personalizzare la macchina in base all'ambiente di lavoro e alle proprie necessità configurando le impostazioni descritte nel presente capitolo. Per avviare la configurazione, selezionare <Menu> sulla schermata Schermata princip. ( ▶ **Schermata Schermata princip.(P. 108)** ). In questa sezione viene descritto cosa si può configurare con ciascuna voce del menu delle impostazioni.

▶<Preferenze>(P. 302)	In questa sezione vengono descritte le impostazioni di rete e del display.
▶<Regolazione/Manutenzione>(P. 343)	In questa sezione viene descritto come regolare la qualità di stampa delle immagini e le funzioni di pulizia della macchina.
▶<Impostazioni funzione>(P. 353)	In questa sezione vengono descritte le impostazioni di ciascuna funzione.
▶<Impostazioni gestione>(P. 394)	In questa sezione vengono descritte le impostazioni di protezione, la gestione delle informazioni hardware e dell'utente, ecc.

### SUGGERIMENTI

- È possibile stampare il menu delle impostazioni sotto forma di elenco per verificare le impostazioni correnti:  
▶ **Stampa di elenchi di impostazioni(P. 429)**

## <Preferenze>

5YHY-059

### NOTA

#### Asterischi (\*)

- Le impostazioni contrassegnate da un asterisco (\*) potrebbero non essere visualizzate in base al modello in uso, alle opzioni o alle altre impostazioni.

Elemento	Descrizione
▶<Impostazioni visualizzazione>(P. 303)	In questa sezione vengono descritte le impostazioni relative alla visualizzazione del display.
▶<Layout tastiera inglese>(P. 309)	In questa sezione vengono descritte le impostazioni della tastiera USB.
▶<Impostaz. timer/energia>(P. 310)	In questa sezione vengono descritte le impostazioni relative a timer e a energia.
▶<Rete>(P. 316)	In questa sezione vengono descritte le impostazioni di rete.
▶<Interfaccia esterna>(P. 337)	In questa sezione vengono descritte le impostazioni USB e altre impostazioni afferenti.
▶<Accessibilità>(P. 338)	In questa sezione vengono descritte le impostazioni per migliorare l'accessibilità, come l'inversione dei colori del display e la configurazione dell'intervallo di visualizzazione dei messaggi.
▶<Impostazioni volume>(P. 341) *	In questa sezione vengono descritte le impostazioni relative al volume.

## <Impostazioni visualizzazione>

5YHY-05A

Tutte le impostazioni relative alla visualizzazione del display sono elencate con la loro descrizione. Le impostazioni predefinite sono contrassegnate da una croce (+).

- ◻ <Schermata predef. dopo avvio/ripristino>(P. 303)
- ◻ <Impostaz. visual. puls. su scher. princ.>/<Ordine vis. puls. su scherm. principale>(P. 303)
- ◻ <Lingua>(P. 304)
- ◻ <Lingua IU remota>(P. 304)
- ◻ <Commutazione impostazione in mm/pollici>(P. 305)
- ◻ <Int. visual. per prep. cart.>/<Interv. visualizz. avviso prep. cart.> (P. 305)
- ◻ <Visual. notif. pulizia assembl. di fiss.> (P. 306)
- ◻ <Mostra avvisi>(P. 306)
- ◻ <Azione per avviso>(P. 307)
- ◻ <Visualizza indirizzo IP>(P. 308)

### NOTA

#### Asterischi (\*)

- Non è possibile importare o esportare le impostazioni contrassegnate da "\*1".
- Le impostazioni contrassegnate da "\*2" potrebbero non essere disponibili o presentare valori predefiniti diversi in base al paese o alla regione.

### <Schermata predef. dopo avvio/ripristino>

Per impostazione predefinita, la schermata Schermata princip. viene visualizzata subito dopo l'accensione della macchina e quando si esegue la funzione di ripristino automatico. Specificare l'impostazione per modificare la schermata predefinita e visualizzare la schermata principale di un'altra funzione.

<Schermata principale> +  
 <Stampa protetta>  
 <Monitoraggio stato>



<Menu> ► <Preferenze> ► <Impostazioni visualizzazione> ► <Schermata predef. dopo avvio/ripristino> ► Selezionare una funzione per visualizzare la schermata desiderata ►

### <Impostaz. visual. puls. su scher. princ.>/<Ordine vis. puls. su scherm. principale> \*1

Configurare le impostazioni per i tasti visualizzati nella schermata Schermata princip.. ◻ **Personalizzazione della Schermata princip.(P. 158)**

## <Lingua> \*2

Selezionare la lingua di visualizzazione utilizzata per il display, i rapporti e gli elenchi.

<Català>  
 <Čeština>  
 <Dansk>  
 <Deutsch>  
 <Eesti>  
 <English> †  
 <Español>  
 <Euskara>  
 <Français>  
 <Hrvatski>  
 <Italiano>  
 <Latviešu>  
 <Lietuvių>  
 <Magyar>  
 <Nederlands>  
 <Norsk>  
 <Polski>  
 <Português>  
 <Română>  
 <Slovenčina>  
 <Slovenščina>  
 <Suomi>  
 <Svenska>  
 <Türkçe>  
 <Ελληνικά>  
 <Български>  
 <Русский>  
 <العربية>  
 <日本語>  
 <中文(繁體)>  
 <中文(简体)>  
 <한국어>



<Menu> ▶ <Preferenze> ▶ <Impostazioni visualizzazione> ▶ <Lingua> ▶ Selezionare una lingua ▶ <Sì> ▶

## <Lingua IU remota> \*2

Selezionare la lingua di visualizzazione per le schermate della IU remota.

<English> †  
 <Japanese>  
 <French>  
 <Spanish>

<German>  
 <Italian>  
 <Dutch>  
 <Finnish>  
 <Portuguese>  
 <Norwegian>  
 <Swedish>  
 <Danish>  
 <Czech>  
 <Hungarian>  
 <Russian>  
 <Turkish>  
 <Polish>  
 <Chinese (Simplified)>  
 <Chinese (Traditional)>  
 <Korean>



<Menu> ► <Preferenze> ► <Impostazioni visualizzazione> ► <Lingua IU remota> ► Selezionare una lingua ► 

## <Commutazione impostazione in mm/pollici>

Selezionare l'unità di misura.

<Millimetri> †  
 <Pollici>



<Menu> ► <Preferenze> ► <Impostazioni visualizzazione> ► <Commut. impost. in mm/pollici> ► Selezionare <Millimetri> o <Pollici> ► 

## <Int. visual. per prep. cart.>/<Interv. visualizz. avviso prep. cart.>

Impostare quando deve essere visualizzato il messaggio che informa che la quantità di toner rimanente nelle cartucce è scarsa.

### Modello con touchpanel

<Auto>  
 <Off>  
 <Personalizzato>  
 <On> †

### Modello con LCD bianco e nero

<Auto> †

<Personalizzato>

### Modello con touchpanel



<Menu> ▶ <Preferenze> ▶ <Impostazioni visualizzazione> ▶ <Int. visual. per prep. cart.>  
▶ Selezionare <Off> in <Auto> ▶ Inserire il livello di toner in <Personalizzato> ▶ <Applica> ▶

### Modello con LCD bianco e nero



<Menu> ▶ <Preferenze> ▶ <Impostazioni visualizzazione> ▶ <Interv. visualizz. avviso prep. cart.> ▶  
<Personalizzato> ▶ Inserire il livello di toner ▶ ▶

## <Visual. notif. pulizia assembl. di fiss.>

Selezionare se visualizzare un messaggio che chiede di pulire l'unità di fissaggio. Se è stato impostato <On>, è possibile specificare la tempistica di visualizzazione del messaggio relativo alla pulizia dell'unità di fissaggio, in termini di numero di pagine stampate e con incrementi di 1.000.

<Off> †  
<On>



<Menu> ▶ <Preferenze> ▶ <Impostazioni visualizzazione> ▶ <Visual. notif. pulizia assembl. di fiss.> ▶ <On> ▶ Indicare il numero di pagine stampate ▶ <Applica> () ▶

## <Mostra avvisi>

Specificare se visualizzare un messaggio che comunica che il toner nelle cartucce è in esaurimento.

### Modello con touchpanel

<Off>  
<On> †

### Modello con LCD bianco e nero

<Livello cartuccia scarso>  
<Off>  
<On> †

### Modello con touchpanel





<Menu> ► <Preferenze> ► <Impostazioni visualizzazione> ► <Mostra avvisi> ► Selezionare <Off> o <On> ► <Applica> ►

### Modello con LCD bianco e nero



<Menu> ► <Preferenze> ► <Impostazioni visualizzazione> ► <Mostra avvisi> ► <Livello cartuccia scarso> ► Selezionare <Off> o <On> ►

## NOTA

- Quando <Azione per avviso> è impostato su <Interrompi stampa>, non è possibile impostare questa voce su <Off>.
- Quando <Cont. stp. se liv. cart. bas.>/<Continua stampa se livello cart. è basso> è impostato su <Off>, il messaggio comparirà anche se questa voce è stata impostata su <Off>. <Cont. stp. se liv. cart. bas.>/<Continua stampa se livello cart. è basso>(P. 387)

## <Azione per avviso>

Specificare se continuare a stampare quando la quantità di toner rimanente nelle cartucce è scarsa.

### <Livello cartuccia scarso>

<Continua stampa> <sup>†</sup>

<Interrompi stampa>

### Modello con touchpanel



<Menu> ► <Preferenze> ► <Impostazioni visualizzazione> ► <Azione per avviso> ► <Livello cartuccia scarso> ► Selezionare <Continua stampa> o <Interrompi stampa> ► <Applica> ► <Sì> ►

### Modello con LCD bianco e nero



<Menu> ► <Preferenze> ► <Impostazioni visualizzazione> ► <Azione per avviso> ► <Livello cartuccia scarso> ► Selezionare <Continua stampa> o <Interrompi stampa> ► ►

## NOTA

- Se questa impostazione viene modificata da <Continua stampa> a <Interrompi stampa>, <Mostra avvisi> viene impostato su <On>.

## <Visualizza indirizzo IP>

Specificare se visualizzare l'indirizzo IPv4 della macchina nella schermata <Monitoraggio stato>.  **Schermata <Monitoraggio stato>(P. 111)**

<Off>  
<On> 



<Menu> ▶ <Preferenze> ▶ <Impostazioni visualizzazione> ▶ <Visualizza indirizzo IP> ▶ Selezionare <Off> o <On> ▶ 

## <Layout tastiera inglese>

---

5YHY-05C

Specificare il layout della tastiera USB, se collegata alla macchina. L'impostazione predefinita è contrassegnata da una croce (+).

<Layout USA>

<Layout Regno Unito> +



<Menu> ▶ <Preferenze> ▶ <Layout tastiera inglese> ▶ Selezionare <Layout USA> o <Layout Regno Unito> ▶

## <Impostaz. timer/energia>

5YHY-05E

Tutte le impostazioni relative al timer e all'energia sono elencate con la loro descrizione. Le impostazioni predefinite sono contrassegnate da una croce (†).

- ▶<Impostazioni data/ora correnti>(P. 310)
- ▶<Impostazioni data/ora>(P. 311)
- ▶<Formato data>(P. 311)
- ▶<Formato ora>(P. 312)
- ▶<Intervallo ripristino automatico>(P. 312)
- ▶<Funzione dopo ripristino automatico>(P. 313)
- ▶<Intervallo arresto automatico>(P. 313)
- ▶<Intervallo riposo automatico>(P. 314)
- ▶<Timer giornaliero riposo automatico>(P. 314)
- ▶<Impostazioni ora uscita da modo riposo>(P. 315)

### NOTA

#### Asterischi (\*)

- Non è possibile importare o esportare le impostazioni contrassegnate da "\*1".
- Le impostazioni contrassegnate da "\*2" potrebbero non essere disponibili o presentare valori predefiniti diversi in base al paese o alla regione.

### <Impostazioni data/ora correnti> \*1

Impostare data e ora correnti. ▶<Impostazione di data e ora>(P. 22)



### IMPORTANTE

- Impostare <Fuso orario> prima di impostare ora e data correnti. Se si modifica l'impostazione <Fuso orario>, vengono modificate di conseguenza anche data e ora correnti.

### NOTA

- Non è possibile modificare data e ora prima di 1 ora dall'entrata in effetto dell'ora legale.

## <Impostazioni data/ora>

Specificare la data e l'ora standard della regione in cui sarà installata la macchina.

### <Fuso orario>

Selezionare il fuso orario. Se si modifica questa impostazione, anche i valori specificati in <Impostazioni data/ora correnti> vengono modificati di conseguenza. **►Impostazione di data e ora(P. 22)**

<(UTC-12:00) Linea cambiamento data internazionale (occidentale)> su <(UTC) Coordinated Universal Time> † su <(UTC+14:00) Isola Kiritimati>

## NOTA

### UTC

- UTC (Coordinated Universal Time) è lo standard orario principale con cui vengono regolati ora e orologi nel mondo. L'impostazione del corretto fuso orario UTC è richiesta per le comunicazioni Internet.

### <Impostazioni ora legale> \*2

Abilitare o disabilitare l'ora legale. Se l'ora legale è abilitata, specificare le date di inizio e fine di attivazione.

<Off>

<On> †

Inizio: mese, settimana, giorno

Fine: mese, settimana, giorno



<Menu> ► <Preferenze> ► <Impostaz. timer/energia> ► <Impostazioni data/ora> ► <Impostazioni ora legale> ► Selezionare <On> e specificare le date ► <Applica> ►

## <Formato data> \*2

Selezionare il formato della data (nell'ordine, anno, mese e giorno).

<AAAA MM/GG>  
<MM/GG/AAAA>  
<GG/MM AAAA> †





<Menu> ► <Preferenze> ► <Impostaz. timer/energia> ► <Formato data> ► Selezionare il formato della data ►

## <Formato ora>

Selezionare l'impostazione di visualizzazione dell'orologio a 12 o 24 ore.

<12 ore (AM/PM)> †  
<24 ore>



<Menu> ► <Preferenze> ► <Impostaz. timer/energia> ► <Formato ora> ► Selezionare il formato di visualizzazione ► 

## <Intervallo ripristino automatico>

Se un tasto non viene premuto per un certo periodo di tempo, lo schermo e le impostazioni sono inizializzate per visualizzare la schermata predefinita (Ripristino automatico). Specificare l'intervallo dopo il quale viene eseguito il Ripristino automatico. Il Ripristino automatico non viene eseguito nei seguenti casi:

- È visualizzato il menu impostazioni.
- La macchina sta elaborando dati, ad esempio durante la stampa di documenti.
- Viene visualizzato un messaggio di errore e l'indicatore Errore lampeggia (tuttavia, quando l'errore non impedisce all'utente di continuare a utilizzare una funzione, viene eseguito il Ripristino automatico).

### Modello con touchpanel

<Imposta questa funzione>  
<Off>  
<On> †  
<Impostazione ora>  
Da 1 a 2 † a 9 (min.)

### Modello con LCD bianco e nero

0 (Ripristino automatico disabilitato.)  
Da 1 a 2 † a 9 (min.)

### Modello con touchpanel



<Menu> ► <Preferenze> ► <Impostaz. timer/energia> ► <Intervallo ripristino automatico> ► Selezionare <On> in <Imposta questa funzione> ► Immettere l'orario in <Impostazione ora> ► <Applica> ► 

### Modello con LCD bianco e nero



<Menu> ► <Preferenze> ► <Impostaz. timer/energia> ► <Intervallo ripristino automatico> ► Specificare l'intervallo per il ripristino automatico ► OK ►

## NOTA

- La schermata visualizzata dopo l'esecuzione del Ripristino automatico può essere selezionata in <Funzione dopo ripristino automatico>.

### <Funzione dopo ripristino automatico>

Selezionare se riportare lo schermo alla schermata predefinita dopo l'esecuzione del Ripristino automatico. Se viene selezionato <Funzione predefinita>, viene visualizzata la schermata principale della funzione selezionata in <Schermata predef. dopo avvio/ripristino> ( ► <Schermata predef. dopo avvio/ripristino>(P. 303) ). Se viene selezionato <Funzione selezionata>, lo schermo ritorna alla schermata principale della funzione selezionata.

<Funzione predefinita> †  
<Funzione selezionata>



<Menu> ► <Preferenze> ► <Impostaz. timer/energia> ► <Funz. dopo ripristino autom.> ► Selezionare <Funzione predefinita> o <Funzione selezionata> ►

### <Intervallo arresto automatico>

Impostare un timer per spegnere automaticamente la macchina dopo un periodo di tempo specificato di attesa dopo l'attivazione della modalità di riposo.

#### Modello con touchpanel

<Imposta questa funzione>  
<Off>  
<On> †  
<Impostazione ora>  
Da 1 a 4 † a 8 (h.)

#### Modello con LCD bianco e nero

0 (Spegnimento automatico disabilitato.)  
Da 1 a 4 † a 8 (h.)

#### Modello con touchpanel



<Menu> ► <Preferenze> ► <Impostaz. timer/energia> ► <Intervallo arresto automatico> ► Selezionare <On> e impostare l'intervallo di arresto automatico ► <Applica> ►

**Modello con LCD bianco e nero**



<Menu> ► <Preferenze> ► <Impostaz. timer/energia> ► <Intervallo arresto automatico> ► Impostare l'intervallo di arresto automatico ► <Applica> ►

## IMPORTANTE

### Prima di impostare <Intervallo arresto automatico>

- Quando è abilitata l'impostazione <Intervallo arresto automatico>, la macchina può spegnersi automaticamente anche se la si utilizza dalla IU remota. Può verificarsi un malfunzionamento, in particolare se la macchina si spegne durante l'importazione dei dati. Quando si importano i dati utilizzando la IU remota, impostare prima <Intervallo arresto automatico> su <Off> o <0>.

## NOTA

- Se dalla IU remota si modifica qualsiasi impostazione di [Impostazioni timer] mentre la macchina è in modalità di riposo, il timer dell'impostazione <Intervallo arresto automatico> viene azzerato. La macchina si spegne automaticamente dopo il periodo di inattività specificato dall'azzeramento del timer.

## <Intervallo riposo automatico>

Se la macchina non è stata utilizzata o non ci sono dati da elaborare per un certo periodo di tempo, la macchina entra in modalità di riposo per risparmiare energia (Riposo automatico). Specificare il periodo di tempo dopo il quale la macchina entra in modalità riposo automatico. Quando viene visualizzato il menu delle impostazioni, il riposo automatico non viene eseguito. Si consiglia di utilizzare le impostazioni di fabbrica predefinite per un maggior risparmio di energia. ► **Attivazione della modalità di riposo(P. 162)**

Da 1 <sup>†</sup> a 60 (min.)

## <Timer giornaliero riposo automatico>

È possibile specificare l'orario in cui la macchina entrerà automaticamente in modalità di riposo. ► **Attivazione della modalità di riposo(P. 162)**

**Modello con touchpanel**

<Imposta questa funzione>  
 <Off> <sup>†</sup>  
 <On>  
 (Da 0:00 a 12:59 AM/PM)

**Modello con LCD bianco e nero**



<Off> †

<On>

(Da 0:00 a 23:59)

## <Impostazioni ora uscita da modo riposo>

È possibile specificare l'orario in cui la macchina uscirà automaticamente dalla modalità di riposo. **▶Attivazione della modalità di riposo(P. 162)**

### Modello con touchpanel

<Imposta questa funzione>

<Off> †

<On>

(Da 0:00 a 12:59 AM/PM)

### Modello con LCD bianco e nero

<Off> †

<On>

(Da 0:00 a 23:59)

## <Rete>

5YHY-05F

Tutte le impostazioni relative alla rete sono elencate con la loro descrizione. Le impostazioni predefinite sono contrassegnate da una croce (†).

- ▶<Selez. LAN cablata/wireless>(P. 316)
- ▶<Impostazioni LAN wireless>(P. 316)
- ▶<Impostazioni connessione diretta>(P. 318)
- ▶<Connessione facile tramite PC>(P. 320)
- ▶<Impostazioni TCP/IP>(P. 320)
- ▶<Impostazioni SNMP>(P. 329)
- ▶<Utilizzo porta dedicata>/<Impostazioni porta dedicata>(P. 331)
- ▶<Metodo autent. porta dedicata>/<Metodo di autenticazione porta dedicata>(P. 332)
- ▶<Tempo di att. per conn. avvio>/<Tempo di attesa connessione all'avvio>(P. 332)
- ▶<Impostazioni driver Ethernet>(P. 332)
- ▶<Utilizzo IEEE 802.1X>/<Impostazioni IEEE 802.1X>(P. 333)
- ▶<Impostazioni firewall>(P. 333)
- ▶<Impostazioni Google Cloud Print>(P. 335)
- ▶<Gestione impostazione periferica>/<Attivaz/Disattiv. gestione impost.perif.>(P. 335)
- ▶<Servizio monitoraggio> \*1\*2(P. 335)
- ▶<RMT-SW>(P. 335)
- ▶<Inizializza impostazioni rete>(P. 336)

## NOTA

### Asterischi (\*)

- Non è possibile importare o esportare le impostazioni contrassegnate da "\*1".
- Le impostazioni contrassegnate da "\*2" potrebbero non essere visualizzate in base al modello in uso, alle opzioni o alle altre impostazioni.

### <Selez. LAN cablata/wireless>

È necessario specificare l'impostazione quando la macchina viene commutata da LAN wireless a LAN cablata. Viceversa, quando la macchina viene commutata da LAN cablata a LAN wireless, non è necessario specificare questa impostazione (è possibile effettuare la commutazione utilizzando <Impostazioni LAN wireless>). ▶<Selezione di LAN cablata o LAN wireless>(P. 26)

<LAN cablata> † <LAN wireless>
-----------------------------------

### <Impostazioni LAN wireless>

Specificare le impostazioni per collegare la macchina a una LAN wireless. È inoltre possibile visualizzare le impostazioni correnti o specificare l'impostazione per il risparmio di energia.

#### <Impostazioni SSID>

Selezionare per configurare una connessione wireless specificando le informazioni, inclusi un SSID o una chiave di rete, immettendole manualmente dal pannello operativo.

### <Selezione punto di accesso>

I router della LAN wireless che possono accedere alla macchina vengono localizzati automaticamente; è quindi possibile selezionarli dall'elenco. Occorre immettere manualmente una chiave di rete, come una chiave WEP o una PSK. **Impostazione della connessione selezionando un router wireless(P. 34)**

### <Immissione manuale>

Selezionare questa opzione per configurare una connessione wireless immettendo manualmente un SSID. Con questo metodo è possibile specificare dettagliatamente le impostazioni di autenticazione e crittografia.

**Impostazione della connessione specificando impostazioni dettagliate(P. 37)**

#### <Impostazioni protezione>

<Nessuno>

<WEP>

<Sistema aperto> †

Chiave WEP: da 1 a 4

<Chiave condivisa>

Chiave WEP: da 1 a 4

<WPA/WPA2-PSK>

<Auto> †

<AES-CCMP>

### <Modo pulsante di comando per WPS>

Selezionare per configurare automaticamente una connessione wireless premendo il pulsante su un router wireless WPS. **Impostazione della connessione usando la modalità pulsante WPS(P. 30)**

### <Modo codice PIN per WPS>

Selezionare per configurare una connessione wireless immettendo un codice PIN per un router wireless WPS. **Impostazione della connessione usando la modalità codice PIN WPS(P. 32)**

### <Modo risparmio energia>

Selezionare per avviare la modalità di risparmio energia in base ai segnali emessi dal router wireless.

<Off>

<On> †



<Menu> ► <Preferenze> ► <Rete> ► <Impostazioni LAN wireless> ► Leggere il messaggio visualizzato ► <OK> ► <Modo risparmio energia> ► Selezionare <Off> o <On> ►

### <Informaz. conness.>/<Informazioni LAN wireless> \*1

Selezionare per visualizzare le impostazioni LAN wireless correnti. **Visualizzazione delle impostazioni di rete(P. 48)**

<Indirizzo MAC>

<Stato LAN wireless>

<Informazioni ultimo errore>

<Canale>

<Impostazioni SSID>

<Impostazioni protezione>

<Modo risparmio energia>

## <Impostazioni connessione diretta>

Scegliere se effettuare la connessione direttamente. Abilitando questa funzione, la connessione diretta con la macchina è possibile anche in ambienti in cui non è presente un punto di accesso o un router LAN wireless. 

**Connessione diretta (Modalità punto di accesso)(P. 197)**

### <Usa connessione diretta>



<Off>   
<On>

### <Termine connessione diretta>/<Ora fino a termine connessione diretta>

Specificare un tempo per la disconnessione automatica dopo aver stabilito la connessione diretta.

#### Modello con touchpanel

### <Termina sessione automaticamente>

<Off>   
<On>  
<Ora fino a termine sessione>  
Da 1  a 60 (min.)

#### Modello con LCD bianco e nero

0 (La sessione non termina automaticamente)   
Da 1 a 60 (min.)



#### Modello con touchpanel



<Menu> ► <Preferenze> ► <Rete> ► <Impostaz. connessione diretta> ► <Termine connessione diretta> ► Selezionare <On> in <Termina sessione automaticamente> e inserire il tempo ► <Applica> ► <Applica> ► <OK> ► Riavviare la macchina

#### Modello con LCD bianco e nero



<Menu> ► <Preferenze> ► <Rete> ► <Impostazioni connessione diretta> ► <Ora fino a termine connessione diretta> ► Immettere il tempo ►  ► 

### <Impostazioni modo Punto di accesso>

Configurare SSID/chave di rete in modo arbitrario. Se si desidera connettere più dispositivi mobili alla macchina contemporaneamente, è necessario configurare sia l'SSID che la chiave di rete in modo arbitrario.

### <Usa SSID personalizzato>

<Off>   
<On>  
<SSID>



### <Usa chiave di rete personalizzata>

<Off> †  
 <On>  
 <Chiave di rete>

**Modello con touchpanel**

 <Menu> ► <Preferenze> ► <Rete> ► <Impostaz. connessione diretta> ► <Impostazioni modo Punto di accesso> ► Selezionare <On> per ciascuna voce e selezionare <SSID>/<Chiave di rete> ► Immettere la chiave di rete/SSID ► <Applica> ► <Applica> ► <Applica> ► <OK> ► Riavviare la macchina

**Modello con LCD bianco e nero**

 <Menu> ► <Preferenze> ► <Rete> ► <Impostazioni connessione diretta> ► <Impostazioni modo Punto di accesso> ► <Usa SSID personalizzato>/<Usa chiave di rete personalizzata> ► <On> ► Immettere SSID/chiave di rete ► <Applica> ► 

**<Mant. abil. se spec. SSID/chv rete> \*2**

Specificare se la macchina deve rimanere in attesa della Connessione diretta.

<Off> †  
 <On>

**Modello con touchpanel**

 <Menu> ► <Preferenze> ► <Rete> ► <Impostaz. connessione diretta> ► <Mant. abil. se spec. SSID/chv rete> ► Selezionare <Off> o <On> ► <Applica> ► <OK> ► Riavviare la macchina

**Modello con LCD bianco e nero**

 <Menu> ► <Preferenze> ► <Rete> ► <Impostazioni connessione diretta> ► <Mant. abil. se spec. SSID/chv rete> ► Selezionare <Off> o <On> ► Riavviare la macchina

**NOTA**

- Quando questa voce viene impostata su <On>, configurare in anticipo una chiave di rete o SSID personalizzati con <Impostazioni modo Punto di accesso>.

**<Config. ind. IP per conn. diretta>**

Inserire manualmente l'indirizzo IP della macchina al momento della Connessione diretta.

192.168.22.1 †



### Modello con touchpanel



<Menu> ► <Preferenze> ► <Rete> ► <Impostaz. connessione diretta> ► <Config. ind. IP per conn. diretta> ► Inserire un indirizzo IP arbitrario ► <Applica> ► <Applica> ► <OK> ► Riavviare la macchina

### Modello con LCD bianco e nero



<Menu> ► <Preferenze> ► <Rete> ► <Impostazioni connessione diretta> ► <Config. ind. IP per conn. diretta> ► Inserire un indirizzo IP arbitrario ►  ► 

## <Connessione facile tramite PC>

Avviare la procedura per la Connessione facile tramite PC (modalità di impostazione senza cavi). È possibile utilizzare Canon Laser NW Device Setup Utility per configurare le impostazioni di rete tramite un computer.



<Menu> ► <Preferenze> ► <Rete> ► <Connessione facile tramite PC> ► <Sì> ► Il processo di connessione si avvia

## NOTA

- Scaricare Canon Laser NW Device Setup Utility dal sito web di Canon (<https://global.canon/>).

## <Impostazioni TCP/IP>

Specificare le impostazioni per l'uso della macchina in una rete TCP/IP, ad esempio le impostazioni dell'indirizzo IP.

### <Impostazioni IPv4>/<Impostazioni IPv6>/<Impostazioni DNS> (Modello con touchpanel)

#### <Impostazioni IPv4>

Specificare le impostazioni per utilizzare la macchina in una rete IPv4.

##### <Impostazioni indirizzo IP>

Configurare l'indirizzo IP, utilizzato per identificare i dispositivi, come computer e stampanti, su una rete TCP/IP.  **Impostazione indirizzi IPv4(P. 42)**

<p>&lt;Acquisizione automatica&gt;                  &lt;Acquisizione automatica&gt;                  &lt;Off&gt;                  &lt;On&gt;                   &lt;Selezione protocollo&gt;                  &lt;Off&gt;</p>
---

<DHCP> †  
 <IP automatico>  
 <Off>  
 <On> †  
  
**<Acquisizione manuale> \*2**  
 <Indirizzo IP>: 0.0.0.0  
 <Subnet Mask>: 0.0.0.0  
 <Indirizzo gateway>: 0.0.0.0  
  
**<Controllo impostazioni>**

**<Impostazioni opzione DHCP>**

Se il DHCP è attivato, utilizzare queste impostazioni per selezionare se utilizzare le funzioni facoltative del DHCP per acquisire l'indirizzo del server DNS o il nome del dominio. ▶ **Configurazione DNS(P. 66)**

**<Acquisizione nome host>**  
 <Off>  
 <On> †  
  
**<Aggiornamento dinamico DNS>**  
 <Off> †  
 <On>  
  
**<Acquis. indirizzo server DNS>**  
 <Off>  
 <On> †  
  
**<Acquisizione nome dominio>**  
 <Off>  
 <On> †  
  
**<Acquis. indirizzo server WINS>**  
 <Off>  
 <On> †  
  
**<Acquis. indirizzo server POP>**  
 <Off> †  
 <On>

**<Comando PING>**

Selezionare per verificare che la macchina sia collegata a un computer in rete. ▶ **Verifica della connessione di rete(P. 44)**

**<Impostazioni IPv6>**

Specificare le impostazioni per utilizzare la macchina in una rete IPv6. ▶ **Impostazione indirizzi IPv6(P. 45)**

**<Utilizzo IPv6>**  
 <Off> †  
 <On>

**<Controlla impostazioni IPv6>**

È possibile controllare l'indirizzo link local acquisito automaticamente.

**<Impostaz. indirizzo stateless>**

Abilitare o disabilitare gli indirizzi stateless.

<p><b>&lt;Impostaz. indirizzo stateless&gt;</b>                  &lt;Off&gt;                  &lt;On&gt; †</p> <p><b>&lt;Controllo impostazioni&gt;</b>                  &lt;Indirizzo stateless&gt;                  &lt;Lunghezza prefisso&gt;</p>
--

**<Impostazioni DHCPv6>**

Abilitare o disabilitare l'indirizzo stateful acquisito tramite DHCPv6.

<p><b>&lt;Utilizzo DHCPv6&gt;</b>                  &lt;Off&gt; †                  &lt;On&gt;</p> <p><b>&lt;Controllo impostazioni&gt;</b>                  &lt;Indirizzo stateful&gt;                  &lt;Lunghezza prefisso&gt;</p>
---

**<Impostazioni opzione DHCP>**

Se il DHCP è attivato, utilizzare queste impostazioni per selezionare se utilizzare le funzioni facoltative del DHCP per acquisire l'indirizzo del server DNS o il nome del dominio. ➤ **Configurazione DNS(P. 66)**

<p><b>&lt;Acquis. indirizzo server DNS&gt;</b>                  &lt;Off&gt;                  &lt;On&gt; †</p> <p><b>&lt;Acquisizione nome dominio&gt;</b>                  &lt;Off&gt;                  &lt;On&gt; †</p>
--

**<Impostazioni DNS>**

Specificare le impostazioni per il DNS (Domain Name System), che fornisce il nome host per risoluzioni dell'indirizzo IP. ➤ **Configurazione DNS(P. 66)**

**<Impostaz. indirizzo server DNS per IPv4>**

Specificare l'indirizzo IP del server DNS nell'ambiente IPv4.

<p>&lt;Server DNS primario&gt;: 0.0.0.0                  &lt;Server DNS secondario&gt;: 0.0.0.0</p>
---

**<Impostazioni nome host/nome dominio DNS>**

Specificare il nome host della macchina da registrare nel server DNS oltre al nome del dominio a cui la macchina appartiene.

<p><b>&lt;IPv4&gt;</b>                  &lt;Nome host&gt;                  &lt;Nome dominio&gt;</p> <p><b>&lt;IPv6&gt;</b>                  &lt;Uso host/dominio IPv4&gt;</p>
---



<Off>  
 <Nome host>  
 <Nome dominio>  
 <On> †

**<Impostaz. aggiorn. dinamico DNS>**

Scegliere se aggiornare in modo dinamico i record DNS ogni volta che cambia l'indirizzo IP della macchina.

**<IPv4>**  
 <Aggiornamento dinamico DNS>  
 <Off> †  
 <On>  
 <Interv. agg. din. DNS>  
 Da 0 a 24 † a 48 (h.)

**<IPv6>**  
 <Aggiornamento dinamico DNS>  
 <Off> †  
 <On>  
 <Registra indirizzo manuale>  
 <Off> †  
 <On>  
 <Registra indirizzo stateful>  
 <Off> †  
 <On>  
 <Registra indirizzo stateless>  
 <Off> †  
 <On>  
 <Intervallo aggiornamento dinamico DNS>  
 Da 0 a 24 † a 48 (h.)

**<Impostazioni mDNS>**

Specificare le impostazioni per l'uso delle funzioni DNS senza server DNS.

**<IPv4>**  
 <Utilizzo mDNS>  
 <Off>  
 <On> †  
 <Nome mDNS>

**<IPv6>**  
 <Utilizzo mDNS>  
 <Off>  
 <On> †  
 <Util. stes. nome mDNS di IPv4>  
 <Off>  
 <Nome mDNS>  
 <On> †

## <Impostazioni IPv4>/<Impostazioni IPv6> (Modello con LCD bianco e nero)

### <Impostazioni IPv4>

Specificare le impostazioni per utilizzare la macchina in una rete IPv4.

#### <Impost. indirizzo IP>

Configurare l'indirizzo IP, utilizzato per identificare i dispositivi, come computer e stampanti, su una rete TCP/IP. **➤Impostazione indirizzi IPv4(P. 42)**

<p><b>&lt;Acquis. autom.&gt;</b>                  &lt;Selezione protocollo&gt;                      &lt;Off&gt;                      &lt;DHCP&gt; †                  &lt;IP automatico&gt;                      &lt;Off&gt;                      &lt;On&gt; †</p> <p><b>&lt;Acquisizione manuale&gt; *2</b>                  &lt;Indirizzo IP&gt;: 0.0.0.0                  &lt;Subnet Mask&gt;: 0.0.0.0                  &lt;Indirizzo gateway&gt;: 0.0.0.0</p> <p><b>&lt;Controllo impostazioni&gt;</b>                  &lt;Acquisizione automatica&gt;*2                  &lt;Selezione protocollo&gt;*2                  &lt;IP automatico&gt;*2                  &lt;Indirizzo IP&gt;                  &lt;Subnet Mask&gt;                  &lt;Indirizzo gateway&gt;</p>
---

#### <Comando PING>

Selezionare per verificare che la macchina sia collegata a un computer in rete. **➤Verifica della connessione di rete(P. 44)**

#### <Impostazioni DNS>

Specificare le impostazioni per il DNS (Domain Name System), che fornisce il nome host per risoluzioni dell'indirizzo IP. **➤Configurazione DNS(P. 66)**

<p><b>&lt;Impostaz. server DNS&gt;</b>                  &lt;Server DNS primario&gt;: 0.0.0.0                  &lt;Server DNS secondario&gt;: 0.0.0.0</p> <p><b>&lt;Impostazioni nome host/nome dominio DNS&gt;</b>                  &lt;Nome host&gt;                  &lt;Nome dominio&gt;</p> <p><b>&lt;Impostaz. aggiorn. dinamico DNS&gt;</b>                  &lt;Off&gt; †                  &lt;On&gt;                      &lt;Interv. agg. din. DNS&gt;                          Da 0 a 24 † a 48 (h.)</p>
--

#### <Impostazioni mDNS>

Specificare le impostazioni per l'uso delle funzioni DNS senza server DNS. **➤Configurazione DNS(P. 66)**

<p>&lt;Off&gt;</p> <p>&lt;On&gt; †</p> <p>&lt;Nome mDNS&gt;</p>
---

**<Impostaz. opzione DHCP>**

Se il DHCP è attivato, utilizzare queste impostazioni per selezionare se utilizzare le funzioni facoltative del DHCP per acquisire l'indirizzo del server DNS o il nome del dominio. ▶ **Configurazione DNS(P. 66)**

<p><b>&lt;Acquisizione nome host&gt;</b></p> <p>&lt;Off&gt;</p> <p>&lt;On&gt; †</p>
<p><b>&lt;Aggiorn. dinamico DNS&gt;</b></p> <p>&lt;Off&gt; †</p> <p>&lt;On&gt;</p>
<p><b>&lt;Acquisizione indirizzo server DNS&gt;</b></p> <p>&lt;Off&gt;</p> <p>&lt;On&gt; †</p>
<p><b>&lt;Acquisiz. nome dominio&gt;</b></p> <p>&lt;Off&gt;</p> <p>&lt;On&gt; †</p>
<p><b>&lt;Acquisizione indirizzo server WINS&gt;</b></p> <p>&lt;Off&gt;</p> <p>&lt;On&gt; †</p>
<p><b>&lt;Acquisizione indirizzo server POP&gt;</b></p> <p>&lt;Off&gt; †</p> <p>&lt;On&gt;</p>

**<Impostazioni IPv6>**

Specificare le impostazioni per utilizzare la macchina in una rete IPv6.

**<Utilizzo IPv6>**

Abilitare o disabilitare IPv6 nella macchina. È anche possibile visualizzare le impostazioni correnti. ▶ **Impostazione indirizzi IPv6(P. 45)**

<p>&lt;Off&gt; †</p> <p>&lt;On&gt;</p> <p><b>&lt;Controllo impostazioni&gt;</b></p> <p>&lt;Indirizzo link-local&gt;</p> <p>&lt;Lunghezza prefisso&gt;</p>
---

**<Impostaz. indirizzo stateless>**

Abilitare o disabilitare gli indirizzi stateless. ▶ **Impostazione indirizzi IPv6(P. 45)**

<p>&lt;Off&gt;</p> <p>&lt;On&gt; †</p>
--

**<Controllo impostazioni>**  
 <Indirizzo stateless>  
 <Lunghezza prefisso>

**<Utilizzo DHCPv6>**

Abilitare o disabilitare l'indirizzo stateful acquisito tramite DHCPv6. **▶Impostazione indirizzi IPv6(P. 45)**

**<Off> †**  
  
**<On>**  
  
**<Controllo impostazioni>**  
 <Indirizzo stateful>  
 <Lunghezza prefisso>

**<Impostazioni DNS>**

Specificare le impostazioni per il DNS (Domain Name System), che fornisce il nome host per risoluzioni dell'indirizzo IP. **▶Configurazione DNS(P. 66)**

**<Impostazioni nome host/nome dominio DNS>**  
 <Uso host/dominio IPv4>  
 <Off>  
     <Nome host>  
     <Nome dominio>  
 <On> †

**<Impostaz. aggiorn. dinamico DNS>**  
 <Off> †  
 <On>  
     <Regist. ind. manuale>  
         <Off> †  
         <On>  
     <Registr.indir.stateful>  
         <Off> †  
         <On>  
     <Regist.indir.stateless>  
         <Off> †  
         <On>  
     <Intervallo aggiornamento dinamico DNS>  
         Da 0 a 24 † a 48 (h.)

**<Impostazioni mDNS>**

Specificare le impostazioni per l'uso delle funzioni DNS senza server DNS. **▶Configurazione DNS(P. 66)**

**<Off>**  
  
**<On> †**  
     <Uso nome IPv4 per mDNS>  
         <Off>  
             <Nome mDNS>  
         <On> †

### <Impostaz. opzione DHCP>

Se il DHCP è attivato, utilizzare queste impostazioni per selezionare se utilizzare le funzioni facoltative del DHCP per acquisire l'indirizzo del server DNS o il nome del dominio. ➤ **Configurazione DNS(P. 66)**

<p><b>&lt;Acquisizione indirizzo server DNS&gt;</b>                  &lt;Off&gt;                  &lt;On&gt; †</p> <p><b>&lt;Acquisizione nome dominio&gt;</b>                  &lt;Off&gt;                  &lt;On&gt; †</p>
---

### <Impostazioni WINS>

Specificare le impostazioni per Windows Internet Name Service (WINS), che fornisce un nome NetBIOS per risoluzioni dell'indirizzo IP in un ambiente di rete misto NetBIOS e TCP/IP. ➤ **Configurazione WINS(P. 72)**

<p><b>&lt;Risoluzione WINS&gt;</b>                  &lt;Off&gt; †                  &lt;On&gt;                  &lt;Indirizzo server WINS&gt;: 0.0.0.0</p>
---

### <Impostazioni LPD>

Abilitare o disabilitare LPD, un protocollo di stampa utilizzabile su qualsiasi piattaforma hardware o sistema operativo. È possibile impostare anche il periodo di timeout della ricezione al trascorrere del quale la stampa viene annullata se la ricezione dei dati di stampa viene interrotta. ➤ **Configurazione dei protocolli di stampa e delle funzioni WSD(P. 52)**

<p><b>&lt;Utilizzo stampa LPD&gt;/&lt;Impostazioni stampa LPD&gt;</b>                  &lt;Off&gt;                  &lt;On&gt; †</p> <p><b>&lt;Timeout RX&gt;</b>                  Da 1 a 5 † a 60 (min.)</p>
---

### <Impostazioni RAW>

Abilitare o disabilitare RAW, un protocollo di stampa specifico di Windows. È possibile impostare anche il periodo di timeout della ricezione al trascorrere del quale la stampa viene annullata se la ricezione dei dati di stampa viene interrotta. ➤ **Configurazione dei protocolli di stampa e delle funzioni WSD(P. 52)**

<p><b>&lt;Utilizzo stampa RAW&gt;/&lt;Impostaz. stampa RAW&gt;</b>                  &lt;Off&gt;                  &lt;On&gt; †</p> <p><b>&lt;Timeout RX&gt;</b>                  Da 1 a 5 † a 60 (min.)</p>
--

### <Impostazioni WSD>

Abilitare o disabilitare la navigazione automatica e l'acquisizione di informazioni per la stampante utilizzando il protocollo WSD. ➤ **Configurazione dei protocolli di stampa e delle funzioni WSD(P. 52)**

### Modello con touchpanel

**<Utilizzo stampa WSD>**  
 <Off>  
 <On> †

**<Utilizzo esplorazione WSD>**  
 <Off>  
 <On> †

**<Utilizzo Discovery multicast>**  
 <Off>  
 <On> †

**Modello con LCD bianco e nero**

**<Impostazioni stampa WSD>**  
 <Utilizzo stampa WSD>  
 <Off>  
 <On> †

<Utilizzo esplorazione WSD>  
 <Off>  
 <On> †

**<Utilizzo Discovery multicast>**  
 <Off>  
 <On> †

**<Utilizzo HTTP>**

Abilitare o disabilitare HTTP, richiesto per le comunicazioni con un computer, ad esempio quando si utilizza la IU remota, stampa WSD o con Google Cloud Print. ▶ **Disabilitazione della comunicazione HTTP(P. 270)**

<Off>  
 <On> †

**<Utilizzo IPSec> \*1**

Selezionare se eseguire la comunicazione crittografata stabilendo una rete privata virtuale (VPN) via IPSec. ▶ **Configurazione delle impostazioni IPSec(P. 254)**

<Off> †  
 <On>

**Modello con touchpanel**



<Menu> ▶ <Preferenze> ▶ <Rete> ▶ <Impostazioni TCP/IP> ▶ <Utilizzo IPSec> ▶ Selezionare <Off> o <On> ▶ <OK> ▶ Riavviare la macchina

**Modello con LCD bianco e nero**



<Menu> ► <Preferenze> ► <Rete> ► <Impostazioni TCP/IP> ► <Utilizzo IPSec> ► Selezionare <Off> o <On> ► Riavviare la macchina

### <Impostazioni numero porta>

Cambiare i numeri di porta per i protocolli in base all'ambiente di rete. **► Modifica dei numeri di porta(P. 239)**

<p><b>&lt;LPD&gt;</b> Da 1 a 515 + a 65535</p> <p><b>&lt;RAW&gt;</b> Da 1 a 9100 + a 65535</p> <p><b>&lt;Discovery multicast WSD&gt;</b> Da 1 a 3702 + a 65535</p> <p><b>&lt;HTTP&gt;</b> Da 1 a 80 + a 65535</p> <p><b>&lt;Discovery multicast&gt;</b> Da 1 a 427 + a 65535</p> <p><b>&lt;POP3&gt;</b> Da 1 a 110 + a 65535</p> <p><b>&lt;SNMP&gt;</b> Da 1 a 161 + a 65535</p>
--

### <Dimensione MTU>

Selezionare la dimensione massima dei pacchetti inviati o ricevuti dalla macchina. **► Modifica dell'unità massima di trasmissione(P. 64)**

<p>&lt;1300&gt;</p> <p>&lt;1400&gt;</p> <p>&lt;1500&gt; +</p>
---

## <Impostazioni SNMP>

Specificare le impostazioni per monitorare e controllare la macchina da un computer con software compatibile con SNMP. **► Monitoraggio e controllo della macchina attraverso SNMP(P. 74)**

### <Impostazioni SNMPv1>

Abilitare o disabilitare SNMPv1. Quando viene abilitato SNMPv1, specificare un nome community e i privilegi di accesso agli oggetti di Management Information Base (MIB).

<p>&lt;Off&gt;</p> <p>&lt;On&gt; +</p>
--

**Modello con touchpanel**



<Menu> ► <Preferenze> ► <Rete> ► <Impostazioni SNMP> ► Selezionare <Off> o <On> in <Impostazioni SNMPv1> ► <Applica> ► <OK> ► Riavviare la macchina

**Modello con LCD bianco e nero**



<Menu> ► <Preferenze> ► <Rete> ► <Impostazioni SNMP> ► <Impostazioni SNMPv1> ► Selezionare <Off> o <On> ► Riavviare la macchina

**<Impostazioni SNMPv3>**

Abilitare o disabilitare SNMPv3. Utilizzare la IU remota per specificare le impostazioni dettagliate applicate quando è abilitato SNMPv3.

<Off> †  
<On>

**Modello con touchpanel**



<Menu> ► <Preferenze> ► <Rete> ► <Impostazioni SNMP> ► Selezionare <Off> o <On> in <Impostazioni SNMPv3> ► <Applica> ► <OK> ► Riavviare la macchina

**Modello con LCD bianco e nero**



<Menu> ► <Preferenze> ► <Rete> ► <Impostazioni SNMP> ► <Impostazioni SNMPv3> ► Selezionare <Off> o <On> ► Riavviare la macchina

**<Acquis. info. gest. stamp. da host>**

Abilitare o disabilitare il monitoraggio delle informazioni di gestione stampante da un computer in rete con software SNMP compatibile.

<Off> †  
<On>

**Modello con touchpanel**



<Menu> ► <Preferenze> ► <Rete> ► <Impostazioni SNMP> ► Selezionare <Off> o <On> in <Acquis. info. gest. stamp. da host> ► <Applica> ► <OK> ► Riavviare la macchina

**Modello con LCD bianco e nero**





<Menu> ► <Preferenze> ► <Rete> ► <Impostazioni SNMP> ► <Acquisiz.informaz. gest. stampan.da host> ► Selezionare <Off> o <On> ► Riavviare la macchina

### <Format. risor. host MIB su RFC2790>

Specificare se conformarsi alle specifiche avanzate (RFC2790) del protocollo quando si monitora lo stato della macchina dal software compatibile con SNMP.

<Off>  
<On> +

#### Modello con touchpanel



<Menu> ► <Preferenze> ► <Rete> ► <Impostazioni SNMP> ► Selezionare <Off> o <On> in <Format. risor. host MIB su RFC2790> ► <Applica> ► <OK> ► Riavviare la macchina

#### Modello con LCD bianco e nero



<Menu> ► <Preferenze> ► <Rete> ► <Impostazioni SNMP> ► <Formatta risorse host MIB in RFC2790> ► Selezionare <Off> o <On> ► Riavviare la macchina

## <Utilizzo porta dedicata>/<Impostazioni porta dedicata>

Abilitare o disabilitare la porta dedicata. La porta dedicata viene utilizzata quando si stampa da computer e durante la navigazione o la specifica di impostazioni della macchina in rete.

<Off>  
<On> +

#### Modello con touchpanel



<Menu> ► <Preferenze> ► <Rete> ► <Utilizzo porta dedicata> ► Selezionare <Off> o <On> ► <OK> ► Riavviare la macchina

#### Modello con LCD bianco e nero



<Menu> ► <Preferenze> ► <Rete> ► <Impostazioni porta dedicata> ► Selezionare <Off> o <On> ► Riavviare la macchina

## <Metodo autent. porta dedicata>/<Metodo di autenticazione porta dedicata>

Specificare se limitare il metodo di autenticazione solo a quello protetto quando si usa la porta dedicata. Se viene selezionato <Modo 2>, il metodo di autenticazione è limitato solo a quello protetto.

<Modo 1> †  
<Modo 2>



<Menu> ► <Preferenze> ► <Rete> ► <Metodo autent. porta dedicata>/<Metodo di autenticazione porta dedicata> ► Selezionare <Modo 1> o <Modo 2> ► 

## IMPORTANTE

- Se viene selezionato <Modo 2>, in alcuni casi non è possibile stabilire una connessione dal driver o dal software di gestione periferiche.

## <Tempo di att. per conn. avvio>/<Tempo di attesa connessione all'avvio>

Specificare il tempo di attesa per la connessione a una rete. Selezionare l'impostazione in base all'ambiente di rete. ► **Impostazione di un tempo di attesa per la connessione a una rete(P. 65)**

Da 0 † a 300 (sec.)

## <Impostazioni driver Ethernet>

Selezionare il tipo di Ethernet (10BASE-T/100BASE-TX/1000BASE-T) e il modo di comunicazione di Ethernet (half-duplex/full-duplex). È anche possibile visualizzare l'indirizzo MAC per la LAN cablata.

### <Rilevazione automatica>

Selezionare se rilevare automaticamente o manualmente la modalità di comunicazione e il tipo di Ethernet. ► **Configurazione impostazioni Ethernet(P. 62)**

<Off>  
<Modo di comunicazione>  
    <Half Duplex> †  
    <Full Duplex>  
<Tipo di Ethernet>  
    <10BASE-T> †  
    <100BASE-TX>  
    <1000BASE-T>  
  
<On> †

## NOTA

- Quando <Modo di comunicazione> è impostato a <Half Duplex>, non è possibile selezionare <1000BASE-T>.

### <Indirizzo MAC>

Controllare l'indirizzo MAC della macchina, ossia un numero univoco per ciascun dispositivo di comunicazione.

🔗 **Visualizzazione dell'indirizzo MAC per la LAN cablata(P. 48)**

## <Utilizzo IEEE 802.1X>/<Impostazioni IEEE 802.1X> \*1\*2

Abilitare o disabilitare l'autenticazione IEEE 802.1X. 🔗 **Configurazione delle impostazioni di autenticazione IEEE 802.1X(P. 261)**

<Off> †  
<On>

### Modello con touchpanel



<Menu> ▶ <Preferenze> ▶ <Rete> ▶ <Utilizzo IEEE 802.1X> ▶ Selezionare <Off> o <On> ▶  
<OK> ▶ Riavviare la macchina

### Modello con LCD bianco e nero



<Menu> ▶ <Preferenze> ▶ <Rete> ▶ <Impostazioni IEEE 802.1X> ▶ Selezionare <Off> o <On> ▶ Riavviare la macchina

## <Impostazioni firewall>

Senza una protezione adeguata, terzi non autorizzati possono accedere a computer e altri dispositivi di comunicazione collegati a una rete. Per impedire accessi non autorizzati specificare le impostazioni per il filtro pacchetti, una funzionalità che limita le comunicazioni a dispositivi con indirizzi IP e MAC specificati.

### <Filtro indirizzi IPv4>

Abilitare o disabilitare le impostazioni per filtrare i pacchetti inviati a o ricevuti da dispositivi con indirizzi IPv4 specificati. 🔗 **Definizione di indirizzi IP per le impostazioni firewall(P. 233)**

#### <Filtro in uscita>

<Off> †  
<On>

#### <Filtro in ingresso>

<Off> †  
<On>

### Modello con touchpanel



<Menu> ► <Preferenze> ► <Rete> ► <Impostazioni firewall> ► <Filtro indirizzi IPv4> ► Selezionare <Off> o <On> in <Filtro in uscita> o <Filtro in ingresso> ► <Applica> ► <OK> ► Riavviare la macchina

#### Modello con LCD bianco e nero



<Menu> ► <Preferenze> ► <Rete> ► <Impostazioni firewall> ► <Filtro indirizzi IPv4> ► Selezionare <Filtro in uscita> o <Filtro in ingresso> ► Selezionare <Off> o <On> ► Riavviare la macchina

### <Filtro indirizzi IPv6>

Abilitare o disabilitare le impostazioni per filtrare i pacchetti inviati a o ricevuti da dispositivi con indirizzi IPv6 specificati. **Definizione di indirizzi IP per le impostazioni firewall(P. 233)**

#### <Filtro in uscita>

<Off> †

<On>

#### <Filtro in ingresso>

<Off> †

<On>

#### Modello con touchpanel



<Menu> ► <Preferenze> ► <Rete> ► <Impostazioni firewall> ► <Filtro indirizzi IPv6> ► Selezionare <Off> o <On> in <Filtro in uscita> o <Filtro in ingresso> ► <Applica> ► <OK> ► Riavviare la macchina

#### Modello con LCD bianco e nero



<Menu> ► <Preferenze> ► <Rete> ► <Impostazioni firewall> ► <Filtro indirizzi IPv6> ► Selezionare <Filtro in uscita> o <Filtro in ingresso> ► Selezionare <Off> o <On> ► Riavviare la macchina

### <Filtro indirizzi MAC>

Abilitare o disabilitare le impostazioni per filtrare i pacchetti inviati a o ricevuti da dispositivi con indirizzi MAC specificati. **Definizione di indirizzi MAC per le impostazioni firewall(P. 236)**

#### <Filtro in uscita>

<Off> †

<On>

#### <Filtro in ingresso>

<Off> †

<On>

### Modello con touchpanel



<Menu> ► <Preferenze> ► <Rete> ► <Impostazioni firewall> ► <Filtro indirizzi MAC> ► Selezionare <Off> o <On> in <Filtro in uscita> o <Filtro in ingresso> ► <Applica> ► <OK> ► Riavviare la macchina

### Modello con LCD bianco e nero



<Menu> ► <Preferenze> ► <Rete> ► <Impostazioni firewall> ► <Filtro indirizzi MAC> ► Selezionare <Filtro in uscita> o <Filtro in ingresso> ► Selezionare <Off> o <On> ► Riavviare la macchina

## <Impostazioni Google Cloud Print>

Abilitare o disabilitare Google Cloud Print.  **Registrazione della macchina per Google Cloud Print(P. 212)**

<Usa Google Cloud Print>/<Abilita Google Cloud Print>  
 <Off>  
 <On> †

<Stato registr. Google Cloud Print>/<Stato registrazione Google Cloud Print> \*1

## <Gestione impostazione periferica>/<Attivaz/Disattiv. gestione impost.perif.>

Specificare se utilizzare i plug-in di iW Management Console per gestire i dati macchina, tra cui le impostazioni. Per informazioni dettagliate su iW Management Console, contattare il rivenditore Canon più vicino.  **Configurazione delle impostazioni di comunicazione tra la macchina e i plug-in(P. 81)**

<Off>  
 <On> †

## <Servizio monitoraggio> \*1\*2

Permette la comunicazione con un server di monitoraggio remoto. L'esecuzione di questo elemento permette alla macchina di inviare periodicamente informazioni al server di monitoraggio remoto connesso alla macchina.



<Menu> ► <Preferenze> ► <Rete> ► <Servizio monitoraggio> ► <Yes> ► 

## <RMT-SW>

Lasciare questo commutatore impostato su <Off>. Quando un tecnico esegue un'operazione di manutenzione in remoto sul dispositivo, potrebbe richiedere di impostare il commutatore su <On>.

<Off> +  
<On>

### Modello con touchpanel



<Menu> ► <Preferenze> ► <Rete> ► <RMT-SW> ► Selezionare <Off> o <On> ► <OK> ► Riavviare la macchina

### Modello con LCD bianco e nero



<Menu> ► <Preferenze> ► <Rete> ► <RMT-SW> ► Selezionare <Off> o <On> ► Riavviare la macchina

## <Inizializza impostazioni rete>

Selezionare questa opzione per ripristinare i valori predefiniti delle impostazioni di rete. ► <Inizializza menu>(P. 404)

## <Interfaccia esterna>

5YHY-05H

Tutte le impostazioni USB sono elencate con la loro descrizione. Le impostazioni predefinite sono contrassegnate da una croce (+).

### <Impostazioni USB>

Specificare se abilitare o disabilitare l'uso della porta USB o di un dispositivo di memoria USB.

#### <Utilizza come periferica USB>

Abilitare o disabilitare la porta USB utilizzata per collegare la macchina a un computer. **Limitazione della connessione USB con un computer(P. 268)**

<Off>  
<On> +

#### <Utilizzo perif. archiv. USB>

Specificare se utilizzare un dispositivo di memoria USB.

<Off>  
<On> +

#### Modello con touchpanel



<Menu> ► <Preferenze> ► <Interfaccia esterna> ► <Impostazioni USB> ► Selezionare <Off> o <On> in <Utilizzo perif. archiv. USB> ► <Applica> ► <OK> ► Riavviare la macchina

#### Modello con LCD bianco e nero



<Menu> ► <Preferenze> ► <Interfaccia esterna> ► <Impostazioni USB> ► <Utilizzo periferica di archiviazione USB> ► Selezionare <Off> o <On> ► Riavviare la macchina

## <Accessibilità>

5YHY-05J

Tutte le impostazioni relative all'accessibilità, come l'inversione dei colori dello schermo e l'intervallo di visualizzazione dei messaggi sono elencate con la loro descrizione. Le impostazioni predefinite sono contrassegnate da una croce (†).

- ▶<Inversione colori display>(P. 338)
- ▶<Luminosità>(P. 338)
- ▶<Contrasto>(P. 339)
- ▶<Intervallo visualizzazione messaggio>(P. 339)
- ▶<Velocità scorrimento>(P. 339)
- ▶<Tipo movimento cursore>(P. 339)

### NOTA

#### Asterischi (\*)

- Le impostazioni contrassegnate da un asterisco (\*) potrebbero non essere visualizzate in base al modello in uso, alle opzioni o alle altre impostazioni.

### <Inversione colori display>

Selezionare <On> per invertire i colori del display. Selezionare <On> in caso di difficoltà di visualizzazione del display anche dopo aver regolato la luminosità in <Luminosità>.

<Off> †  
<On>



<Menu> ▶ <Preferenze> ▶ <Accessibilità> ▶ <Inversione colori display> ▶ Selezionare <Off> o <On> ▶

### <Luminosità>

Regolare la luminosità del display in base alla posizione di installazione della macchina.

Cinque livelli



<Menu> ▶ <Preferenze> ▶ <Accessibilità> ▶ <Luminosità> ▶ Regolare la luminosità ▶ <Applica> (OK) ▶



## <Contrasto> \*

Regolare il contrasto (differenza tra aree chiare e scure) del display in base alla posizione di installazione della macchina.

Sette livelli



<Menu> ► <Preferenze> ► <Accessibilità> ► <Contrasto> ► Regolare il contrasto ► OK ►

## <Intervallo visualizzazione messaggio>

Specificare l'intervallo in secondi con cui visualizzare alternativamente due messaggi diversi.

Da 1 a 2<sup>+</sup> a 5 (sec.)



<Menu> ► <Preferenze> ► <Accessibilità> ► <Interv. visualizz. messaggio> ► Immettere un numero per l'intervallo ► <Applica> (OK) ►

## <Velocità scorrimento> \*

Regolare la velocità di scorrimento dello schermo scegliendo tra tre livelli.

<Lento>  
<Standard><sup>+</sup>  
<Veloce>



<Menu> ► <Preferenze> ► <Accessibilità> ► <Velocità scorrimento> ► Selezionare la velocità ►

## <Tipo movimento cursore> \*

Configurare la modalità di spostamento del cursore dopo l'immissione di un carattere sullo schermo. Se viene selezionato <Auto>, una volta inserito il testo, il cursore si sposta automaticamente nel successivo campo di immissione. Se viene selezionato <Manuale>, utilizzare ► per spostare il cursore.

<Auto><sup>+</sup>  
<Manuale>



<Menu> ▶ <Preferenze> ▶ <Accessibilità> ▶ <Tipo movimento cursore> ▶ Selezionare <Auto> o  
<Manuale> ▶ 

## <Impostazioni volume>

5YHY-05K

Tutte le impostazioni usate per generare il suono di conferma di un tasto premuto, il suono che indica che un processo di stampa è stato completato e altri suoni, sono elencate con la loro descrizione. Le impostazioni predefinite sono contrassegnate da una croce (†).

- ▶<Segnale digitazione>(P. 341)
- ▶<Segnale digitazione non valida>(P. 341)
- ▶<Segnale rifornimento consumabili>(P. 341)
- ▶<Segnale di avviso>(P. 341)
- ▶<Segnale fine lavoro>(P. 342)
- ▶<Avviso risparmio energetico>(P. 342)

### NOTA

- Per ulteriori informazioni sulle procedure di impostazione, consultare ▶**Impostazione dei suoni(P. 161)** .

### <Segnale digitazione>

Selezionare se generare un segnale di digitazione quando viene premuto un tasto sul pannello operativo.

<Off>  
<On> †

### <Segnale digitazione non valida>

Selezionare se generare un segnale quando viene eseguita un'operazione non valida con i tasti, ad esempio quando viene inserito un valore numerico errato.

<Off> †  
<On>

### <Segnale rifornimento consumabili>

Selezionare se generare un segnale che indichi che la cartuccia del toner è quasi esaurita.

<Off> †  
<On>

### <Segnale di avviso>

Scegliere se generare un segnale acustico che indichi che si è verificato un errore nella macchina, come un inceppamento carta, un'operazione non corretta o in caso venga premuto un tasto non utilizzabile.

<Off>  
<On> †

## <Segnale fine lavoro>

Selezionare se generare un segnale che indichi che la stampa è stata completata.

<Off>  
<On> +

## <Avviso risparmio energetico>

Selezionare se generare un segnale di notifica quando la macchina entra o esce dalla modalità di riposo.

<Off> +  
<On>

## <Regolazione/Manutenzione>

---

5YHY-05L

Elemento	Descrizione
▶<Regola qualità immagine>(P. 344)	In questa sezione viene descritto come regolare la qualità delle immagini per la stampa.
▶<Manutenzione>(P. 352)	In questa sezione viene descritto come usare le impostazioni per la pulizia.

## <Regola qualità immagine>

5YHY-05R

Tutte le impostazioni relative alla regolazione della qualità delle immagini sono elencate con la loro descrizione. Le impostazioni predefinite sono contrassegnate da una croce (†).

- ▶ <Densità stampante>(P. 344)
- ▶ <Risparmio toner>(P. 344)
- ▶ <Regola posizione stampa>(P. 344)
- ▶ <Elaborazione speciale>(P. 345)

### NOTA

#### Asterischi (\*)

- Le impostazioni contrassegnate da un asterisco (\*) potrebbero non essere visualizzate in base al modello in uso, alle opzioni o alle altre impostazioni.

### <Densità stampante>

Modificare l'opzione se il testo stampato o le linee sottili sono sbiaditi. ▶ **Regolazione della densità di stampa(P. 424)**

Nove livelli

### <Risparmio toner>

È possibile risparmiare toner quando si esegue la stampa di rapporti.

<Off> †

<On>



<Menu> ▶ <Regolazione/Manutenzione> ▶ <Regola qualità immagine> ▶ <Risparmio toner> ▶ Selezionare <Off> o <On> ▶

### <Regola posizione stampa>

Regolare la posizione di stampa per ogni alimentazione carta. La posizione di stampa può essere regolata nell'intervallo da da -5,0 mm a +5,0 mm con incrementi di 0,1 mm. ▶ **Regolazione della posizione di stampa(P. 425)**

#### <Vassoio multiuso>

<Regola verticalmente (lato anteriore)>

Da -5,0 a 0,0 † a + 5,0 (mm)

<Regola orizzontalmente (lato anteriore)>

Da -5,0 a 0,0 † a + 5,0 (mm)

<Regola verticalmente (lato posteriore)>

Da -5,0 a 0,0 † a + 5,0 (mm)  
 <Regola orizzontalmente (lato posteriore)>  
 Da -5,0 a 0,0 † a + 5,0 (mm)

**<Cassetto 1>**

<Regola verticalmente (lato anteriore)>  
 Da -5,0 a 0,0 † a + 5,0 (mm)  
 <Regola orizzontalmente (lato anteriore)>  
 Da -5,0 a 0,0 † a + 5,0 (mm)  
 <Regola verticalmente (lato posteriore)>  
 Da -5,0 a 0,0 † a + 5,0 (mm)  
 <Regola orizzontalmente (lato posteriore)>  
 Da -5,0 a 0,0 † a + 5,0 (mm)

**<Cassetto 2> \***

<Regola verticalmente (lato anteriore)>  
 Da -5,0 a 0,0 † a + 5,0 (mm)  
 <Regola orizzontalmente (lato anteriore)>  
 Da -5,0 a 0,0 † a + 5,0 (mm)  
 <Regola verticalmente (lato posteriore)>  
 Da -5,0 a 0,0 † a + 5,0 (mm)  
 <Regola orizzontalmente (lato posteriore)>  
 Da -5,0 a 0,0 † a + 5,0 (mm)

**<Elaborazione speciale>**

Se i risultati di stampa su tipi di carta speciali non sono soddisfacenti, le impostazioni seguenti possono migliorare la qualità delle stampe.

**<Elaborazione carta speciale>**

Quando si stampa sul lato posteriore dei fogli stampati, di carta ruvida o buste, è possibile migliorare i risultati di stampa regolando le impostazioni seguenti.

**<Stp. lato post. man. (solo fr.-r.)>**

Se le stampe sul lato posteriore dei fogli stampati sono troppo chiare, selezionare <On>. È possibile specificare questa impostazione separatamente per ciascuna alimentazione carta.

**<Vassoio multiuso>**  
 <Off> †  
 <On>

**<Cassetto 1>**  
 <Off> †  
 <On>

**<Cassetto 2> \***  
 <Off> †  
 <On>

### Modello con touchpanel



<Menu> ► <Regolazione/Manutenzione> ► <Regola qualità immagine> ► <Elaborazione speciale> ► <Elaborazione carta speciale> ► <Stampa lato post. manuale (solo fr.-r.)> ► Selezionare <On> nell'alimentazione carta da impostare ► <Applica> ► <Sì> ► 

### Modello con LCD bianco e nero



<Menu> ► <Regolazione/Manutenzione> ► <Regola qualità immagine> ► <Elaborazione speciale> ► <Elaborazione carta speciale> ► <Stampa lato post. manuale (solo fr.-r.)> ► Selezionare l'alimentazione carta ► <On> ►  ► 

### NOTA:



- Se è stato impostato <On>, la qualità delle immagini potrebbe risentirne una volta trascorso un certo lasso di tempo dopo la stampa del lato anteriore o in base all'umidità ambiente.

### <Modalità Buste superf. ruvida>

Quando si stampa su buste con superfici ruvide, selezionare <On>. In ogni caso, la velocità di stampa potrebbe ridursi.

<Off> + <On>
-----------------



<Menu> ► <Regolazione/Manutenzione> ► <Regola qualità immagine> ► <Elaborazione speciale> ► <Elaborazione carta speciale> ► <Modalità Buste superf. ruvida> ► <On> ► <Sì> ►  ► 

### NOTA:



- Selezionare le funzioni <Modalità Buste superf. ruvida> solo se il tipo di carta impostato è <Busta 2>. 
- **Indicazione di formato e tipo di carta(P. 144)**
- Se si imposta <On>, l'impostazione <Correzione carta arricciata> viene disattivata.

### <Correzione carta piegata>

Le stampe potrebbero sguaiarsi a seconda della carta utilizzata. In tal caso, il problema potrebbe essere risolto impostando questo elemento su <On>.

<Off> + <On>
-----------------



<Menu> ► <Regolazione/Manutenzione> ► <Regola qualità immagine> ► <Elaborazione speciale> ► <Elaborazione carta speciale> ► <Correzione carta piegata> ► <On> ► <Sì> ►  ► 



## NOTA:

- Se è stato impostato <On>, la stampa potrebbe essere sbiadita oppure la velocità di stampa potrebbe essere inferiore.

### <Correzione carta arricciata>

Se la carta stampata presenta delle ondulazioni, impostare questo elemento su <On>.

<Off>   
<On>



<Menu> ▶ <Regolazione/Manutenzione> ▶ <Regola qualità immagine> ▶ <Elaborazione speciale> ▶ <Elaborazione carta speciale> ▶ <Correzione carta arricciata> ▶ <On> ▶ <Si>  
(OK) ▶ 

## NOTA:

- Impostando <On>, la velocità di stampa potrebbe essere inferiore.

### <Corr. toner carta picc. spessa Car>

Quando si stampa un'immagine a mezzitoni, come una fotografia, su carta spessa di piccolo formato, potrebbero apparire delle strisce sul retro del foglio. In questo caso, il problema potrebbe essere risolto impostando questo elemento su <On>.

<Off>   
<On>



<Menu> ▶ <Regolazione/Manutenzione> ▶ <Regola qualità immagine> ▶ <Elaborazione speciale> ▶ <Elaborazione carta speciale> ▶ <Corr. toner carta picc. spessa Car> ▶ <On> ▶ <Si>  
(OK) ▶ 

## NOTA:

- Impostando <On>, la velocità di stampa potrebbe essere inferiore.

### <Riduci arricciatura carta sottile>

Se la stampa su carta sottile produce delle stampe arricciate, l'impostazione su <On> potrebbe risolvere il problema.

<Off>   
<On>



<Menu> ▶ <Regolazione/Manutenzione> ▶ <Regola qualità immagine> ▶ <Elaborazione speciale> ▶ <Elaborazione carta speciale> ▶ <Riduci arricciatura carta sottile> ▶ <On> ▶ <Si>  
(OK) ▶ 

## NOTA:



- Selezionare le funzioni <Riduci arricciatura carta sottile> solo se il tipo di carta impostato è <Sottile 1>.  **Indicazione di formato e tipo di carta(P. 144)**
- Se si imposta <On>, la stampa fronte/retro automatica con <Sottile 1> viene disabilitata. Inoltre, le stampe potrebbero risultare sbiadite a causa di uno scarso fissaggio del toner.

### <Riduz. ader. carta in uscita>

Nella stampa fronte/retro, i fogli di carta stampata si possono appiccicare tra loro a seconda della densità delle immagini dei dati di stampa. In questo caso, è possibile risolvere il problema impostando questa voce su <On>.

<Off>   
<On>



<Menu> ▶ <Regolazione/Manutenzione> ▶ <Regola qualità immagine> ▶ <Elaborazione speciale>  
▶ <Riduz. ader. carta in uscita> ▶ <On> ▶ <Sì>  ▶ 

## NOTA

- Impostando <On>, la velocità di stampa potrebbe essere inferiore.

### <Modo Umidità alta>

Se la macchina viene usata in un ambiente molto umido, la densità di stampa potrebbe non essere omogenea. In tal caso, l'impostazione su <On> potrebbe risolvere il problema.

<Off>   
<On>



<Menu> ▶ <Regolazione/Manutenzione> ▶ <Regola qualità immagine> ▶ <Elaborazione speciale> ▶ <Modo Umidità alta> ▶ <On> ▶ <Sì>  ▶ 

## NOTA

- Se si imposta su <On>, la densità di stampa può variare a seconda dell'umidità ambientale.

### <Modo Umidità bassa>

Quando si usa la macchina in un ambiente con scarsa umidità, il testo e le immagini stampati potrebbero risultare sfocati. In tal caso, impostare questo elemento. L'effetto di miglioramento è più forte con <Modo 2> che con <Modo 1>. Provare la regolazione prima con <Modo 1>.

<Off>   
<Modo 1>  
<Modo 2>



<Menu> ▶ <Regolazione/Manutenzione> ▶ <Regola qualità immagine> ▶ <Elaborazione speciale> ▶ <Modo Umidità bassa> ▶ Selezionare la modalità ▶ <Sì> (OK) ▶

## NOTA

- Se si seleziona <Modo Umidità bassa>, la densità di stampa potrebbe essere inferiore o disomogenea quando la macchina viene usata in un ambiente con elevata umidità.

### <Correzione sfalsamento a caldo 1>

Se si stampa su carta di grande formato dopo aver stampato su carta di piccolo formato, sulle aree bianche potrebbero apparire delle postimmagini. In questo caso, il problema potrebbe essere risolto impostando questo elemento su <On>.

<Off> +  
<On>



<Menu> ▶ <Regolazione/Manutenzione> ▶ <Regola qualità immagine> ▶ <Elaborazione speciale> ▶ <Correz. sfalsamento a caldo 1> ▶ <On> ▶ <Sì> (OK) ▶

## NOTA

- Impostando <On>, la velocità di stampa potrebbe essere inferiore.

### <Rid. cond. (Stampa fr.-retro)>/<Modo riduz. condensa (Stampa fr.-retro)>

Se, quando si esegue la stampa fronte/retro, le immagini stampate sono sfocate a causa della condensa, un'impostazione diversa da <Off> potrebbe risolvere il problema.

<Off> +  
<On>



<Menu> ▶ <Regolazione/Manutenzione> ▶ <Regola qualità immagine> ▶ <Elaborazione speciale> ▶ <Rid. cond. (Stampa fr.-retro)>/<Modo riduz. condensa (Stampa fr.-retro)> ▶ <On> ▶ <Sì> (OK) ▶

## NOTA

- Impostando <On>, la velocità di stampa sarà inferiore.

### <Riduz. pieghe(umid.)/strisce>

Se le stampe si sgualciscono quando viene utilizzata carta umida o se compaiono delle striature sul bordo di ingresso del foglio quando vengono stampate immagini con mezzitoni come le foto, impostare <On> potrebbe risolvere il problema.

<Off> †  
<On>



<Menu> ▶ <Regolazione/Manutenzione> ▶ <Regola qualità immagine> ▶ <Elaborazione speciale> ▶ <Riduz. pieghe(umid.)/strisce> ▶ <On> ▶ <Si> (OK) ▶

## NOTA

- Impostando <On>, la velocità di stampa sarà inferiore.

### <Modalità silenziosa>

Se i suoni della funzione di stampa disturbano, impostare questo elemento su <On>.

<Off> †  
<On>



<Menu> ▶ <Regolazione/Manutenzione> ▶ <Regola qualità immagine> ▶ <Elaborazione speciale> ▶ <Modalità silenziosa> ▶ <On> ▶ <Si> (OK) ▶

## NOTA

- Impostando <On>, la velocità di stampa sarà inferiore.

### <Correzione immagini sfocate>

Possono apparire delle strisce sulle stampe in base al tipo di carta o alle condizioni ambientali. In tal caso, l'impostazione di questo elemento può risolvere il problema. L'effetto di miglioramento è più debole con <Modo 1> e più forte con <Modo 4>.

<Off>  
<Modo 1> †  
<Modo 2>  
<Modo 3>  
<Modo 4>



<Menu> ▶ <Regolazione/Manutenzione> ▶ <Regola qualità immagine> ▶ <Elaborazione speciale> ▶ <Correzione immagini sfocate> ▶ Select the mode ▶ <Sì> (OK) ▶

## NOTA

- L'impostazione di un effetto di miglioramento maggiore potrebbe risultare in una densità di stampa inferiore o in una stampa più lenta. Potrebbe inoltre comportare bordi meno nitidi e dettagli più imprecisi.

### <Rid osc spaz vuoti dopo sost car>

Subito dopo la sostituzione delle cartucce di toner, potrebbero comparire delle strisce nere sulle stampe, oppure le stampe su carta pesante potrebbero risultare grigiastre. In questo caso, è possibile risolvere il problema impostando questa voce su <On>.

<Off> +  
<On>



<Menu> ▶ <Regolazione/Manutenzione> ▶ <Regola qualità immagine> ▶ <Elaborazione speciale> ▶ <Rid osc spaz vuoti dopo sost car> ▶ <On> ▶ <Sì> (OK) ▶

## NOTA

- L'impostazione <On> diventa effettiva alla successiva sostituzione delle cartucce del toner.
- Subito dopo aver sostituito le cartucce, è necessario che trascorra un certo lasso di tempo prima che il toner si distribuisca in modo uniforme all'interno della cartuccia.

## <Manutenzione>

5YHY-05S

Le impostazioni di pulizia sono elencate con la loro descrizione. Le impostazioni predefinite sono contrassegnate da una croce (†).

▶<Pulizia gruppo di fissaggio>(P. 352)

▶<Controllo condensa>(P. 352)

### <Pulizia gruppo di fissaggio>

Pulire il gruppo di fissaggio dopo la sostituzione di una cartuccia di toner o se compaiono striature nere sulle stampe.

▶<Pulizia del gruppo di fissaggio>(P. 413)

### <Controllo condensa>

Quando la temperatura cambia rapidamente nell'ambiente in cui la macchina è installata, si crea della condensa, che potrebbe comportare dissolvenze o sbavature nelle immagini e nel testo. Selezionare <On> per rimuovere la condensa dalla macchina. Quando si seleziona <On>, specificare se limitare i lavori.

<Off> †

<On>

<Consenti lavoro di stampa durante il processo> †

<Non consentire lavoro di stampa durante il processo>



<Menu> ▶ <Regolazione/Manutenzione> ▶ <Manutenzione> ▶ <Controllo condensa> ▶ <On> ▶  
 Leggere il messaggio ▶ <OK> (OK) ▶ Selezionare l'elemento ▶ (OK) ▶ <Sì> ▶

## IMPORTANTE

- Mentre la condensa viene rimossa, la stampa potrebbe non essere eseguita correttamente e potrebbero fuoriuscire fogli vuoti.
- Se si imposta <On>, è necessario tenere la macchina accesa per conservare l'effetto di rimozione della condensa.
- Se si imposta <On>, l'Arresto automatico si disattiva. ▶<Spegnimento a un'ora prestabilita>(P. 102)

## <Impostazioni funzione>

5YHY-05U

### NOTA

#### Asterischi (\*)

- Le impostazioni contrassegnate da un asterisco (\*) potrebbero non essere visualizzate in base al modello in uso, alle opzioni o alle altre impostazioni.

Elemento	Descrizione
▷<Comune>(P. 354)	In questa sezione vengono descritte le impostazioni comuni a ciascuna funzione.
▷<Stampante>(P. 358)	In questa sezione viene descritto come specificare le impostazioni della stampante.
▷<Ricevi>(P. 387)	In questa sezione viene descritto come specificare le impostazioni per ricevere I-Fax.
▷<Accedere ai file>(P. 389) *	In questa sezione vengono descritte le impostazioni per stampare file archiviati.
▷<Stampa protetta>(P. 393) *	In questa sezione vengono descritte le impostazioni della Stampa protetta.

## <Comune>

5YHY-05W

Tutte le voci relative alle impostazioni comuni a ciascuna funzione sono elencate con la loro descrizione. Le impostazioni predefinite sono contrassegnate da una croce (†).

▶<Impost. alim. carta>(P. 354)

▶<Impostazioni stampa>(P. 356)

### NOTA

#### Asterischi (\*)

- Le impostazioni contrassegnate da un asterisco (\*) potrebbero non essere visualizzate in base al modello in uso, alle opzioni o alle altre impostazioni.

## <Impost. alim. carta>

Configurare le impostazioni di alimentazione carta.

### <Selezione automatica alimentazione carta>/<Attiv./dis. sel. autom.cass.>

Abilitare o disabilitare la funzione di selezione automatica del cassetto per l'alimentazione carta. Se la selezione automatica del cassetto è impostata su <On>, durante la stampa la macchina seleziona automaticamente l'alimentazione caricata con carta del formato corretto. Inoltre, quando finisce la carta, questa impostazione consente di continuare a stampare passando a un'altra alimentazione caricata con carta dello stesso formato.

▶<Selezione automatica di un'alimentazione carta appropriata per ogni funzione>(P. 155)

#### <Stampante>

<Vassoio multiuso>

<Off>

<On> †

<Cassetto 1>

<Off>

<On> †

<Cassetto 2>\*

<Off>

<On> †

#### <Ricevi>

<Vassoio multiuso>

<Off> †

<On>

<Cassetto 1>

<Off>

<On> †

<Cassetto 2>\*

<Off>

<On> †

#### <Altro>





<Vassoio multiuso>  
 <Off> †  
 <On>  
 <Cassetto 1>  
 <Off>  
 <On> †  
 <Cassetto 2> \*  
 <Off>  
 <On> †

**<Commutazione metodo alimentazione carta>**

Specificare questa impostazione quando si stampa un documento su carta intestata. Generalmente, per stampare su carta intestata, occorre cambiare l'orientamento della carta caricata nell'origine carta, a seconda che si esegua la stampa su un lato o fronte-retro. Tuttavia, se si cambia l'impostazione su <Priorità lato stampa>, è possibile caricare la carta solo rivolta verso il basso per la stampa su un lato e fronte-retro. Per ulteriori informazioni, vedere **Caricamento di carta prestampata(P. 139)** .

**<Vassoio multiuso>**  
 <Priorità velocità> †  
 <Priorità lato stampa>  
**<Cassetto 1>**  
 <Priorità velocità> †  
 <Priorità lato stampa>  
**<Cassetto 2> \***  
 <Priorità velocità> †  
 <Priorità lato stampa>

 <Menu> ▶ <Impostazioni funzione> ▶ <Comune> ▶ <Impost. alim. carta> ▶ <Commutazione metodo alimentazione carta> ▶ Selezionare l'alimentazione carta ▶ Selezionare <Priorità velocità> o <Priorità lato stampa> ▶ 



**a Alimentazione carta**

Selezionare l'alimentazione carta per cui modificare l'impostazione.

**b <Priorità velocità>**

Utilizzando carta prestampata con un logo, è necessario modificare il lato di stampa quando si eseguono stampe su un lato o fronte/retro.

## NOTA:

- Si consiglia di selezionare <Priorità velocità> se non è importante il lato su cui stampare.

### **G** <Priorità lato stampa>

Per stampare su un lato specifico del foglio, non è necessario capovolgerlo nell'alimentazione carta quando si seleziona la stampa su di 1 lato o fronte/retro.

## NOTA:

- Se <Priorità lato stampa> è impostato per un'alimentazione carta caricata con fogli che non è possibile utilizzare per la stampa fronte/retro ( **►Carta disponibile(P. 450)** ), <Priorità velocità> viene invece applicata all'alimentazione carta. In questo caso, occorre caricare la carta analogamente a quando è selezionato <Priorità velocità> ( **►Caricamento di carta prestampata(P. 139)** ).
- La stampa su un lato potrebbe essere più lenta quando viene selezionato <Priorità lato stampa>.

## <Impostazioni stampa>

Configurare le impostazioni per le operazioni di stampa.

### <Elimina automat. lavori in sospeso>

È possibile effettuare una configurazione affinché, se la macchina interrompe un lavoro di stampa per via di un errore, tale lavoro venga eliminato automaticamente dopo un periodo di tempo specificato.

#### Modello con touchpanel

##### <Imposta questa funzione>

<Off> †

<On>

<Impostazione ora>

Da 0 a 5 † a 240 (min.)

#### Modello con LCD bianco e nero

<Off> †

<On>

Da 0 a 5 † a 240 (min.)

#### Modello con touchpanel



<Menu> ► <Impostazioni funzione> ► <Comune> ► <Impostazioni stampa> ► <Elimina automat. lavori in sospeso> ► Selezionare <On> in <Imposta questa funzione> ► Inserire il tempo in <Impostazione ora> ► <Applica> ► <OK> ► Riavviare la macchina

#### Modello con LCD bianco e nero



<Menu> ▶ <Impostazioni funzione> ▶ <Comune> ▶ <Impostazioni stampa> ▶ <Elimina automat. lavori in sospeso> ▶ <On> ▶ Inserire il tempo che deve trascorrere prima dell'eliminazione ▶ **OK** ▶ Riavviare la macchina

## <Stampante>

5YHY-05X

Tutte le impostazioni relative alla stampante sono elencate con la loro descrizione. Le impostazioni predefinite sono contrassegnate da una croce (+).

◻<Impostazioni stampante>(P. 358)

◻<Selezione PDL (Plug and Play)>(P. 385)

### NOTA

#### Asterischi (\*)

- Le impostazioni contrassegnate da "\*1" potrebbero non essere visualizzate in base al modello in uso, alle opzioni o alle altre impostazioni.
- Non è possibile importare o esportare le impostazioni contrassegnate da "\*2".

#### Priorità delle impostazioni

- Se un'impostazione di stampa è specificata sia dal driver della stampante sia dal pannello operativo della macchina, la specifica dal driver della stampante è prioritaria rispetto a quella del pannello operativo. La specifica dal pannello operativo diventa efficace in alcuni casi, ad esempio, quando si stampa da UNIX o da altro sistema operativo sul quale i driver della stampante per la macchina non sono disponibili.



## <Impostazioni stampante>

Configurare le impostazioni relative alla stampa e alle operazioni della stampante.

### <Azione per form. carta lib. non corrisp.>

Quando il formato carta per ogni alimentazione carta è impostato su <Formato libero> in <Impostaz. carta>, è possibile specificare l'operazione da eseguire quando il formato della carta caricata e l'impostazione nel driver della stampante sono piuttosto diversi l'uno dall'altro.

#### <Vassoio multiuso>

<Forzare la stampa> +

<Visualizzazione errore>

#### <Cassetto 1>

<Forzare la stampa> +

<Visualizzazione errore>

#### <Cassetto 2> \*1

<Forzare la stampa> +

<Visualizzazione errore>



<Menu> ► <Impostazioni funzione> ► <Stampante> ► <Impostazioni stampante> ► <Azione per form. carta lib. non corrisp.> ► Selezionare un'alimentazione carta ► Selezionare <Forzare la stampa> o <Visualizzazione errore> ► 



### <Forzare la stampa>

Continua a stampare anche se l'impostazione del formato nel driver della stampante è notevolmente diverso dal formato della carta caricata.

### <Visualizzazione errore>

Visualizza un messaggio di errore e interrompe la stampa quando l'impostazione del driver della stampante è notevolmente diversa dal formato della carta caricata.



## IMPORTANTE

- Se le impostazioni del driver stampante non corrispondono al formato e al tipo di carta caricata con l'opzione <On> selezionata, può verificarsi un errore di stampa o inceppamento della carta.

### <Copie>

Impostare il numero di copie da stampare.





<Menu> ► <Impostazioni funzione> ► <Stampante> ► <Impostazioni stampante> ► <Copie> ► Impostare il numero di copie da stampare ► <Applica> () ► 

### <Stampa fronte-retro>

Specificare se stampare su due lati.

  





<Menu> ► <Impostazioni funzione> ► <Stampante> ► <Impostazioni stampante> ► <Stampa fronte-retro> ► Selezionare <Off> o <On> ► 

## <Carta predefinita>

Impostare il formato e il tipo di carta predefiniti. La stampa verrà eseguita con carta del formato e del tipo impostati qui quando si desidera stampare da un sistema operativo che non supporta i driver della stampante o da un dispositivo mobile o altro dispositivo che non supportano le impostazioni del formato e del tipo di carta.

 **Carta disponibile (P. 450)**



<Menu> ▶ <Impostazioni funzione> ▶ <Stampante> ▶ <Impostazioni stampante> ▶ <Carta predefinita> ▶ Selezionare il formato carta ▶ Selezionare il tipo di carta ▶ 

## <Sostituzione formato carta>

Selezionare se passare dalla stampa su formato A4 e Letter, se uno dei due formati carta viene caricato ma l'altro no. Quando viene selezionato <On>, se viene specificato il formato A4 per stampare dal computer, ma il formato A4 non è stato caricato nella macchina, il documento verrà stampato su carta in formato Letter.

<Off> +  
<On>



<Menu> ▶ <Impostazioni funzione> ▶ <Stampante> ▶ <Impostazioni stampante> ▶ <Sostituzione formato carta> ▶ Selezionare <Off> o <On> ▶ 

## NOTA

- È possibile specificare varie impostazioni di stampa, come il numero di copie o la stampa su uno o due lati, da un'applicazione o dal driver della stampante. Tuttavia, l'impostazione <Sostituzione formato carta> può essere specificata solo sulla macchina.

## <Qualità di stampa>

È possibile modificare le impostazioni correlate alla qualità di stampa.

### <Densità> \*1

Regolare la densità del toner.

#### Modello con touchpanel

**17 livelli**

<Regolaz. fine>  
<Alta>/<Media>/<Bassa>  
17 livelli

#### Modello con LCD bianco e nero

<Densità>  
17 livelli

<Densità (Regol. fine)>

<Alta>/<Media>/<Bassa>  
17 livelli

### Modello con touchpanel



<Menu> ► <Impostazioni funzione> ► <Stampante> ► <Impostazioni stampante> ► <Qualità di stampa> ► <Densità> ► Regolare la densità ► <Applica> ► 

### Modello con LCD bianco e nero



<Menu> ► <Impostazioni funzione> ► <Stampante> ► <Impostazioni stampante> ► <Qualità di stampa> ► <Densità> ► <Densità> ► Regolare la densità ►  ► <Applica> ► 

## NOTA

- È possibile utilizzare <Regolaz. fine> o <Densità (Regol. fine)> per regolare la densità del toner in base a tre livelli: densità elevata, media o bassa.

## NOTA:

- Quando <Risparmio toner> è impostato su <On>, non è possibile impostare questa voce.

### <Risparmio toner>

È possibile risparmiare il consumo di toner. Selezionare <On> per controllare il layout o altre caratteristiche estetiche prima di procedere alla stampa finale di un lavoro di grandi dimensioni.

<Off>   
<On>



<Menu> ► <Impostazioni funzione> ► <Stampante> ► <Impostazioni stampante> ► <Qualità di stampa> ► <Risparmio toner> ► Selezionare <Off> o <On> ► 

### <Rifinitura immagini>

Abilitare o disabilitare la modalità di rifinitura, che consente di stampare in modo omogeneo i bordi di caratteri e di elementi grafici.

<Off>  
<On> 



<Menu> ► <Impostazioni funzione> ► <Stampante> ► <Impostazioni stampante> ► <Qualità di stampa> ► <Rifinitura immagini> ► Selezionare <Off> o <On> ► 

### <Risoluzione>

Specificare la risoluzione da usare per l'elaborazione dei dati di stampa.

<1200 dpi>  
<600 dpi> +



<Menu> ► <Impostazioni funzione> ► <Stampante> ► <Impostazioni stampante> ► <Qualità di stampa> ► <Risoluzione> ► Selezionare <1200 dpi> o <600 dpi> ►

### <Layout>

Specificare le impostazioni di layout di pagina, come la posizione di rilegatura e i valori dei margini.

#### <Posiz. rilegatura>

Se si rilegano le stampe con uno strumento di rilegatura, ad esempio una pinzatrice, usare questa opzione per specificare se eseguire la rilegatura sul lato lungo o corto. Specificare l'impostazione di questa opzione in combinazione con <Margine di rilegatura>, che specifica il margine di rilegatura da applicare alla posizione di rilegatura.

<Lato lungo> +  
<Lato corto>



<Menu> ► <Impostazioni funzione> ► <Stampante> ► <Impostazioni stampante> ► <Layout> ► <Posiz. rilegatura> ► Selezionare <Lato lungo> o <Lato corto> ►

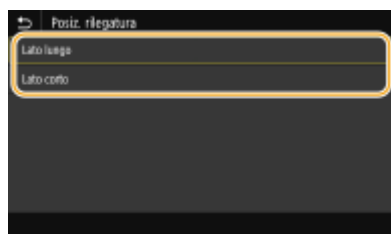

#### <Lato lungo>

Specificare questa opzione per eseguire la rilegatura sul lato lungo della carta.



#### <Lato corto>

Specificare questa opzione per eseguire la rilegatura sul lato corto della carta.





#### <Margine di rilegatura>

Spostare la posizione di stampa per adattarla al margine di rilegatura da applicare al bordo di rilegatura specificato tramite <Posiz. rilegatura>. Il valore "00,0" non esercita alcun effetto sul margine di rilegatura.





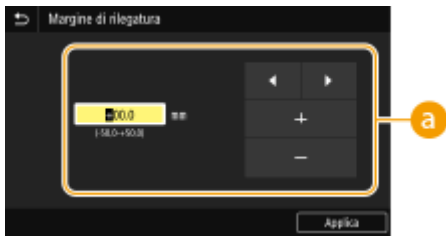

Da -50,0 a 00,0 + a +50,0 (mm)

 <Menu> ► <Impostazioni funzione> ► <Stampante> ► <Impostazioni stampante> ► <Layout> ► <Margine di rilegatura> ► Specificare il margine di rilegatura ► <Applica> (OK) ► 



**a Impostazione del valore di impostazione**



Specificare la direzione di spostamento della posizione di stampa e l'ampiezza dello spostamento. A seconda che il valore dell'impostazione sia "+" o "-" si definisce il bordo di rilegatura lungo il quale regolare il margine di rilegatura. È possibile regolare il margine di rilegatura con incrementi di 0,5 mm. **► Operazioni di base(P. 116)**

Valore dell'impostazione	Lato lungo	Lato corto
Valore con segno "+"	Lato sinistro della carta 	Lato superiore della carta 
Valore con segno "-"	Lato destro della carta 	Lato inferiore della carta 

**<Sfalsamento lato corto/Sfalsamento lato lungo>**

Indipendentemente dall'alimentazione della carta, è possibile spostare la posizione di stampa in unità di "0,5 mm" per tutti i lavori di stampa.

Da -50,0 a 00,0 + a +50,0 (mm)

 <Menu> ► <Impostazioni funzione> ► <Stampante> ► <Impostazioni stampante> ► <Layout> ► Selezionare la combinazione di direzione di regolazione e lato di stampa ► Specificare il valore di sfalsamento ► <Applica> (OK) ► 



**a** <Sfalsam. lato corto (anteriore)>/<Sfalsam. lato lungo (anteriore)>

Sposta la posizione di stampa sul lato della carta rivolto verso l'alto.

**b** <Sfalsam. lato corto (posteriore)>/<Sfalsam. lato lungo (posteriore)>

Sposta la posizione di stampa sul lato della carta rivolto verso il basso.

**c** **Impostazione del valore di impostazione**

Per <Sfalsamento lato corto (anteriore)>/<Sfalsamento lato corto (posteriore)>, specificare un valore con segno "+" per spostare la posizione di stampa da sinistra a destra. Per <Sfalsamento lato lungo (anteriore)>/<Sfalsamento lato lungo (posteriore)>, specificare un valore con segno "+" per spostare la posizione di stampa dall'alto verso il basso. Per spostare nella direzione inversa, specificare un valore con segno "-". ▶

**Operazioni di base(P. 116)**

<Sfalsamento lato corto (anteriore)>

<Sfalsamento lato lungo (anteriore)>

<Sfalsamento lato corto (posteriore)>

<Sfalsamento lato lungo (posteriore)>

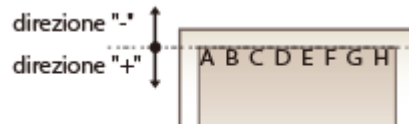
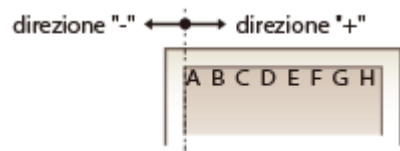

**<Ignora errore automaticamente>/<Ignora errore automaticamente>**

La stampa si interrompe se si verifica un determinato errore nel processo. Tuttavia, se si imposta questa opzione a <On>, tale errore verrà saltato e la stampa potrà continuare. Di solito, questa voce è impostata su <Off>.

<Off> +  
<On>

 <Menu> ▶ <Impostazioni funzione> ▶ <Stampante> ▶ <Impostazioni stampante> ▶ <Ignora errore automaticamente>/<Ignora errore automaticamente> ▶ Selezionare <Off> o <On> ▶ 

**<Timeout>**

Impostare il tempo al termine del quale il lavoro di stampa corrente viene automaticamente annullato in caso di interruzione della ricezione dei dati di stampa.

Da 5 a 15 + a 300 (sec.)



<Menu> ► <Impostazioni funzione> ► <Stampante> ► <Impostazioni stampante> ► <Timeout> ► Impostare il periodo di tempo ► <Applica> (OK) ► 

### <Modo>

Specificare la modalità in cui la macchina deve operare quando il formato dei dati documento non è noto.

<Auto> †  
 <PS>\*1  
 <PCL>  
 <PDF>\*1  
 <XPS>\*1  
 <Imaging>



<Menu> ► <Impostazioni funzione> ► <Stampante> ► <Impostazioni stampante> ► <Modo> ► Selezionare la modalità Modo ► 

### <Modo vassoio di salvataggio>

Specificare se alimentare la carta dal vassoio multiuso quando non vi è carta appropriata nell'apposito cassetto mentre la selezione carta automatica è abilitata.

<Off> †  
 <On>





<Menu> ► <Impostazioni funzione> ► <Stampante> ► <Impostazioni stampante> ► <Modo vassoio di salvataggio> ► Selezionare <Off> o <On> ► 

### <Pr. vel./lato stp. fr.-retro>/<Prior. veloc./lato stampa fronte-retro>

Specificare se elaborare l'ultima pagina usando la stampa su un lato quando si stampa un documento contenente un numero dispari di pagine in fronte/retro.

<Priorità velocità> †  
 <Priorità lato stampa>



<Menu> ► <Impostazioni funzione> ► <Stampante> ► <Impostazioni stampante> ► <Pr. vel./lato stp. fr.-retro>/<Prior. veloc./lato stampa fronte-retro> ► Selezionare <Priorità velocità> o <Priorità lato stampa> ► 



**<Priorità velocità>**

Elabora l'ultima pagina usando la stampa su un lato.

**<Priorità lato stampa>**

Elabora anche l'ultima pagina usando la stampa fronte/retro.

**NOTA**

**Quando un documento che contiene un numero pari di pagine termina con la stampa su un lato**

- Quando viene selezionato <Priorità velocità>, l'ultima pagina, vuota o non stampabile, viene elaborata usando la stampa su un lato, anche se il documento è composto da un numero pari di pagine.

**Quando si stampa su carta che è stata prestampata con un logo**

- Se viene selezionato <Priorità velocità> e l'ultima pagina viene elaborata usando la stampa su un lato, l'orientamento della pagina o il lato di stampa potrebbero essere diversi da quelli delle altre pagine. In tal caso, selezionare <Priorità lato stampa>.

**<Priorità al vas. mult.>/<Priorità al vassoio multiuso>**

Specificare se alimentare la carta dal vassoio multiuso quando la selezione carta automatica è abilitata. Se è stato selezionato <On>, la carta viene alimentata dal vassoio multiuso quando fogli dello stesso formato e tipo vengono caricati sia nel vassoio multiuso che nel cassetto della carta.

<Off> +  
<On>



<Menu> ▶ <Impostazioni funzione> ▶ <Stampante> ▶ <Impostazioni stampante> ▶ <Priorità al vas. mult.>/<Priorità al vassoio multiuso> ▶ Selezionare <Off> o <On> ▶

**NOTA**

- Questa impostazione è disponibile solo se <Modo vassoio di salvataggio> è impostato su <Off>.

**<Controllare formato carta in vassoio>**

Specificare se annullare la stampa quando il formato della carta caricata è diverso da quello nel driver della stampante.

<Off>  
<On> +





<Menu> ▶ <Impostazioni funzione> ▶ <Stampante> ▶ <Impostazioni stampante> ▶ <Contr. form. carta in vassoio> ▶ Selezionare <Off> o <On> ▶ 

### <Ripristino stampa>

Se la stampa si interrompe a causa di un errore come un inceppamento carta, la stampa normalmente riprende dalla pagina in cui si è verificato l'errore, una volta che questo è stato risolto. Quando viene selezionato <Off>, la pagina in cui si è verificato l'errore viene saltata e la stampa riprende dalla pagina successiva.

<Off>  
<On> †



<Menu> ▶ <Impostazioni funzione> ▶ <Stampante> ▶ <Impostazioni stampante> ▶ <Ripristino stampa> ▶ Selezionare <Off> o <On> ▶ 

## IMPORTANTE

### Quando è selezionato <Off>

- La pagina potrebbe non essere stampata in base a quando si è verificato l'errore.
- Se l'errore si verifica durante la stampa fronte/retro, entrambe le pagine corrispondenti non verranno stampate.

### <UFR II>

È possibile modificare le impostazioni che diventano effettive quando si stampa dal driver della stampante UFR II.

### <Mezzitoni>

È possibile selezionare il metodo di stampa usato per riprodurre mezzitoni (la gamma intermedia tra le aree più chiare e più scure di un'immagine) per ottenere immagini di qualità ottimale.

#### <Risoluzione/Gradazione>

Selezionare il metodo usato per riprodurre i mezzitoni. Questa opzione può essere specificata per ciascun tipo di immagine in ogni documento.

**<Testo>**  
 <Risoluzione> †  
 <Tonalità colore>  
 <Gradazione>  
 <Alta risoluzione>

**<Immagini grafiche>**  
 <Risoluzione>  
 <Tonalità colore> †  
 <Gradazione>  
 <Alta risoluzione>

<Immagine>  
 <Risoluzione>  
 <Tonalità colore> †  
 <Gradazione>  
 <Alta risoluzione>

 <Menu> ► <Impostazioni funzione> ► <Stampante> ► <Impostazioni stampante> ► <UFR II> ► <Mezzitoni> ► <Risoluzione/Gradazione> ► Selezionare il tipo di immagine ► Selezionare il metodo di riproduzione dei mezzitoni ► 



**a Tipo di immagine**

Selezionare l'oggetto per cui modificare l'impostazione. <Testo> rappresenta lettere e caratteri, <Immagini grafiche> rappresenta linee e figure e <Immagine> rappresenta foto e immagini.

**b Valore delle impostazioni**

**<Risoluzione>**

Produce una stampa fine con bordi di testo nitidi. È adatta per la stampa di caratteri e linee fini.

**<Tonalità colore>**

Produce una stampa nitida con un forte contrasto di luminosità e scurezza. Opzione adatta per stampare dati immagine come le foto.

**<Gradazione>**

Produce una stampa con gradazione e bordi sfumati. È adatta alla stampa di figure o grafici contenenti aree con gradazioni.



**<Alta risoluzione>**

Rispetto a <Risoluzione>, produce una stampa più fine ma la stabilità della qualità è leggermente inferiore. Opzione adatta per stampare caratteri, linee sottili o dati CAD con bordi precisi.

**<Risparmio carta>**

Specificare se stampare o meno le pagine vuote presenti nei dati di stampa.

<Off>  
 <On> †

 <Menu> ► <Impostazioni funzione> ► <Stampante> ► <Impostazioni stampante> ► <UFR II> ► <Risparmio carta> ► Selezionare <Off> o <On> ► 



### <PCL>

Specificare le impostazioni di stampa PCL come layout di pagina e qualità di stampa.

### <Risparmio carta>

Specificare se stampare o meno le pagine vuote presenti nei dati di stampa.



<Off> †  
<On>

 <Menu> ▶ <Impostazioni funzione> ▶ <Stampante> ▶ <Impostazioni stampante> ▶ <PCL> ▶ <Risparmio carta> ▶ Selezionare <Off> o <On> ▶ 

### <Orientamento>

Selezionare <Verticale> (orientamento verticale) o <Orizzontale> (orientamento orizzontale) per l'orientamento della pagina.

<Verticale> †  
<Orizzontale>

 <Menu> ▶ <Impostazioni funzione> ▶ <Stampante> ▶ <Impostazioni stampante> ▶ <PCL> ▶ <Orientamento> ▶ Selezionare <Verticale> o <Orizzontale> ▶ 

### <Numero font>

Specificare il font da utilizzare selezionando un numero di ID font corrispondente. È possibile stampare l'elenco dei font PCL con campioni dei font dal pannello operativo.  **Elenco font PCL (P. 431)**

#### LBP228x

Da 0 † a 104

#### LBP226dw / LBP223dw

Da 0 † a 54

 <Menu> ▶ <Impostazioni funzione> ▶ <Stampante> ▶ <Impostazioni stampante> ▶ <PCL> ▶ <Numero font> ▶ Selezionare il numero di font ▶ <Applica>  ▶ 

### <Dimensione in punti> \*1

Impostare la dimensione del font in punti, regolabile in incrementi da 0,25. È possibile specificare questa impostazione solo quando si seleziona un font scalabile con interspazio proporzionale in <Numero font>.

Da 4,00 a 12,00 † a 999,75 (punti)





<Menu> ► <Impostazioni funzione> ► <Stampante> ► <Impostazioni stampante> ► <PCL> ► <Dimensione in punti> ► Specificare la dimensione in punti ► <Applica> (OK) ► 

### <Passo> \*1

Impostare il pitch del font o cpi (caratteri per pollice), regolabile in incrementi da 0,01. È possibile specificare questa impostazione solo quando si seleziona un font bitmap o un font scalabile a pitch fisso in <Numero font>.

Da 0,44 a 10,00 † a 99,99 (cpi)



<Menu> ► <Impostazioni funzione> ► <Stampante> ► <Impostazioni stampante> ► <PCL> ► <Passo> ► Specificare il valore di passo ► <Applica> (OK) ► 

### <Righe pagina>

Impostare il numero di linee stampate su una pagina da 5 a 128. Questa impostazione cambia automaticamente in base alle impostazioni specificate in <Formato carta predef.> e <Orientamento>.

Da 5 a 64 † a 128 (righe)



<Menu> ► <Impostazioni funzione> ► <Stampante> ► <Impostazioni stampante> ► <PCL> ► <Righe pagina> ► Specificare il numero di righe ► <Applica> (OK) ► 

### <Codice carattere>

Selezionare il codice caratteri più adatto per il computer da cui si inviano i dati di stampa. L'impostazione specificata viene ignorata quando il codice caratteri è controllato dal font specificato in <Numero font>.

#### LBP228x

<ARABIC8>	<PC8> †
<DESKTOP>	<PC850>
<GREEK8>	<PC851>
<HEBREW7>	<PC852>
<HEBREW8>	<PC858>
<ISO4>	<PC862>
<ISO6>	<PC864>
<ISO11>	<PC866>
<ISO15>	<PC8DN>
<ISO17>	<PC8GRK>
<ISO21>	<PC8TK>
<ISO60>	<PC1004>
<ISO69>	<PIFONT>
<ISOCYR>	<PSMATH>
<ISOGRK>	<PSTEXT>



<ISOHEB>	<ROMAN8>
<ISOL1>	<ROMAN9>
<ISOL2>	<VNINTL>
<ISOL5>	<VNMATH>
<ISOL6>	<VNUS>
<ISOL9>	<WIN30>
<LEGAL>	<WINARB>
<MATH8>	<WINBALT>
<MCTEXT>	<WINCYR>
<MSPUBL>	<WINGRK>
<PC775>	<WINL1>
	<WINL2>
	<WINL5>

**LBP226dw / LBP223dw**

<DESKTOP>	<PC8> †
<ISO11>	<PC850>
<ISO15>	<PC852>
<ISO17>	<PC858>
<ISO21>	<PC8DN>
<ISO4>	<PC8TK>
<ISO6>	<PIFONT>
<ISO60>	<PSMATH>
<ISO69>	<PSTEXT>
<ISOL1>	<ROMAN8>
<ISOL2>	<ROMAN9>
<ISOL5>	<VNINTL>
<ISOL6>	<VNMATH>
<ISOL9>	<VNUS>
<LEGAL>	<WIN30>
<MATH8>	<WINBALT>
<MCTEXT>	<WINL1>
<MSPUBL>	<WINL2>
<PC1004>	<WINL5>
<PC775>	





<Menu> ▶ <Impostazioni funzione> ▶ <Stampante> ▶ <Impostazioni stampante> ▶ <PCL> ▶ <Codice carattere> ▶ Selezionare il codice carattere ▶

**<Carta personalizzata>**

Selezionare per impostare un formato carta personalizzato. Selezionare <On> per impostare le dimensioni della carta in <Dimensione X> e <Dimensione Y>.

<Off> †
<On>



<Menu> ► <Impostazioni funzione> ► <Stampante> ► <Impostazioni stampante> ► <PCL> ► <Carta personalizzata> ► Selezionare <Off> o <On> ► 

### <Unità di misura> \*1

Selezionare l'unità di misura da utilizzare per impostare un formato carta personalizzato.

<Millimetri> †  
<Pollici>



<Menu> ► <Impostazioni funzione> ► <Stampante> ► <Impostazioni stampante> ► <PCL> ► <Unità di misura> ► Selezionare <Millimetri> o <Pollici> ► 

### <Dimensione X> \*1

Specificare la dimensione orizzontale (lato corto) della carta personalizzata.

Da 77 a 216 † (mm)





<Menu> ► <Impostazioni funzione> ► <Stampante> ► <Impostazioni stampante> ► <PCL> ► <Dimensione X> ► Specificare la dimensione ► <Applica> (OK) ► 

### <Dimensione Y> \*1

Specificare la dimensione verticale (lato lungo) della carta personalizzata.

Da 127 a 355 † (mm)





<Menu> ► <Impostazioni funzione> ► <Stampante> ► <Impostazioni stampante> ► <PCL> ► <Dimensione Y> ► Specificare la dimensione ► <Applica> (OK) ► 

### <Aggiungi CR a LF>

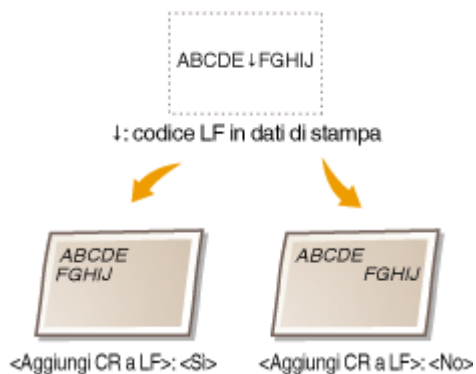
Selezionare per aggiungere un ritorno a capo (CR) quando la macchina riceve un codice di avanzamento linea (LF). Se si seleziona <Si>, la posizione di stampa si sposta all'inizio della linea successiva quando la macchina riceve un codice LF. Se si seleziona <No>, la posizione di stampa passa alla linea successiva, proprio sotto il codice LF ricevuto.



<Sì>  
<No> †

 <Menu> ▶ <Impostazioni funzione> ▶ <Stampante> ▶ <Impostazioni stampante> ▶ <PCL> ▶ <Aggiungi CR a LF> ▶ Selezionare <Sì> o <No> ▶ 

**<Ampliamento larghezza stampa A4>**

Selezionare per espandere la larghezza dell'area stampabile del foglio A4 in orientamento verticale a quella del formato Letter.

<Off> †  
<On>

 <Menu> ▶ <Impostazioni funzione> ▶ <Stampante> ▶ <Impostazioni stampante> ▶ <PCL> ▶ <Ampliamento largh. stampa A4> ▶ Selezionare <Off> o <On> ▶ 

**<Mezzitoni>**

È possibile selezionare il metodo di stampa usato per riprodurre mezzitoni (la gamma intermedia tra le aree più chiare e più scure di un'immagine) per ottenere immagini di qualità ottimale.

**<Risoluzione/Gradazione>**

Selezionare il metodo usato per riprodurre i mezzitoni. Questa opzione può essere specificata per ciascun tipo di immagine in ogni documento.

**<Testo>**  
<Risoluzione> †  
<Tonalità colore>  
<Gradazione>  
<Alta risoluzione>

**<Immagini grafiche>**  
<Risoluzione>  
<Tonalità colore> †  
<Gradazione>  
<Alta risoluzione>

<Immagine>
<Risoluzione>
<Tonalità colore> †
<Gradazione>
<Alta risoluzione>

 <Menu> ▶ <Impostazioni funzione> ▶ <Stampante> ▶ <Impostazioni stampante> ▶ <PCL> ▶ <Mezzitoni> ▶ <Risoluzione/Gradazione> ▶ Selezionare il tipo di immagine ▶ Selezionare il metodo di riproduzione dei mezzitoni ▶ 



**a Tipo di immagine**

Selezionare l'oggetto per cui modificare l'impostazione. <Testo> rappresenta lettere e caratteri, <Immagini grafiche> rappresenta linee e figure e <Immagine> rappresenta foto e immagini.

**b Valore delle impostazioni**

**<Risoluzione>**

Produce una stampa fine con bordi di testo nitidi. È adatta per la stampa di caratteri e linee fini.

**<Tonalità colore>**

Produce una stampa nitida con un forte contrasto di luminosità e scurezza. Opzione adatta per stampare dati immagine come le foto.

**<Gradazione>**

Produce una stampa con gradazione e bordi sfumati. È adatta alla stampa di figure o grafici contenenti aree con gradazioni.

**<Alta risoluzione>**

Rispetto a <Risoluzione>, produce una stampa più fine ma la stabilità della qualità è leggermente inferiore. Opzione adatta per stampare caratteri, linee sottili o dati CAD con bordi precisi.

**<BarDIMM> \*1**

Questa impostazione consente di stampare i codici a barre supportati dal Barcode Printing Kit. Se è selezionato <Abilita>, la macchina genera codici a barre quando riceve comandi di codici a barre dal computer host. Se è selezionato <Disabilita>, non vengono generati codici a barre, anche se dal computer host vengono inviati comandi di codici a barre.

<Disabilita> †
<Abilita>



<Menu> ► <Impostazioni funzione> ► <Stampante> ► <Impostazioni stampante> ► <PCL> ►  
 <BarDIMM> ► Selezionare <Disabilita> o <Abilita> ► 

**IMPORTANTE:**

- Per abilitare il menu BarDIMM, è necessario attivare il Barcode Printing Kit. Se non si stampano codici a barre, assicurarsi di aver disabilitato il menu BarDIMM. In caso contrario, potrebbe diminuire la velocità di elaborazione dei lavori di stampa normali.

**NOTA:**

- L'impostazione predefinita è <Disabilita>. Se si attiva il Barcode Printing Kit, l'impostazione cambia in <Abilita>.

**<FreeScape> \*1**

Specificare il codice AEC (Alternate Escape Code) da utilizzare per i comandi dei codici a barre se il computer host non supporta il codice di escape standard.

```
<Off>
<-> †
<">
<#>
<$>
</>
<\>
<?>
<{>
<}>
<|>
```



<Menu> ► <Impostazioni funzione> ► <Stampante> ► <Impostazioni stampante> ► <PCL> ►  
 <FreeScape> ► Selezionare il codice di escape ► 

**NOTA:**

- Questa impostazione è disponibile solo quando è attivato <BarDIMM>.

**<PS> \*1**

Specificare le impostazioni di stampa PS come layout di pagina e qualità di stampa.

**<Timeout lavoro>**

Questa impostazione consente di specificare la quantità di tempo prima che scatti il timeout di un lavoro. Se un lavoro non viene completato entro il limite di tempo impostato, viene automaticamente annullato.

```
Da 0 † a 3600 (sec.)
```



<Menu> ► <Impostazioni funzione> ► <Stampante> ► <Impostazioni stampante> ► <PS>  
 ► <Timeout lavoro> ► Specificare il timeout dei lavori in secondi ► <Applica> (OK) ► 

### <Stampa errori PS>

Questa impostazione determina se stampare una pagina di errore nel caso in cui si verifichi un errore.

<Off> † <On>
-----------------



<Menu> ► <Impostazioni funzione> ► <Stampante> ► <Impostazioni stampante> ► <PS>  
 ► <Stampa errori PS> ► Selezionare <Off> o <On> ► 

### <Mezzitoni>

È possibile selezionare il metodo di stampa usato per riprodurre mezzitoni (la gamma intermedia tra le aree più chiare e più scure di un'immagine) per ottenere immagini di qualità ottimale.

#### <Risoluzione/Gradazione>

Selezionare il metodo usato per riprodurre i mezzitoni. Questa opzione può essere specificata per ciascun tipo di immagine in ogni documento.

<p><b>&lt;Testo&gt;</b>                  &lt;Risoluzione&gt; †                  &lt;Gradazione&gt;                  &lt;Alta risoluzione&gt;</p> <p><b>&lt;Immagini grafiche&gt;</b>                  &lt;Risoluzione&gt; †                  &lt;Gradazione&gt;                  &lt;Alta risoluzione&gt;</p> <p><b>&lt;Immagine&gt;</b>                  &lt;Risoluzione&gt; †                  &lt;Gradazione&gt;                  &lt;Alta risoluzione&gt;</p>
---



<Menu> ► <Impostazioni funzione> ► <Stampante> ► <Impostazioni stampante> ► <PS> ► <Mezzitoni> ► <Risoluzione/Gradazione> ► Selezionare il tipo di immagine ► Selezionare il metodo di riproduzione dei mezzitoni ► 



### a Tipo di immagine

Selezionare l'oggetto per cui modificare l'impostazione. <Testo> rappresenta lettere e caratteri, <Immagini grafiche> rappresenta linee e figure e <Immagine> rappresenta foto e immagini.

### b Valore delle impostazioni

#### <Risoluzione>

Produce una stampa con gradazione e bordi sfumati. È adatta alla stampa di figure o grafici contenenti aree con gradazioni.

#### <Gradazione>

Produce una stampa nitida con un forte contrasto di luminosità e scurezza. Opzione adatta per stampare dati immagine come le foto.

#### <Alta risoluzione>

Produce una stampa fine con bordi di testo nitidi. Opzione adatta per la stampa di caratteri e linee fini.

### <Conversione scala di grigi>

Specificare come stampare dati a colori in bianco e nero.

<sRGB>  
<NTSC> †  
<RGB uniforme>

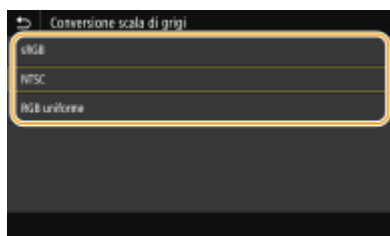
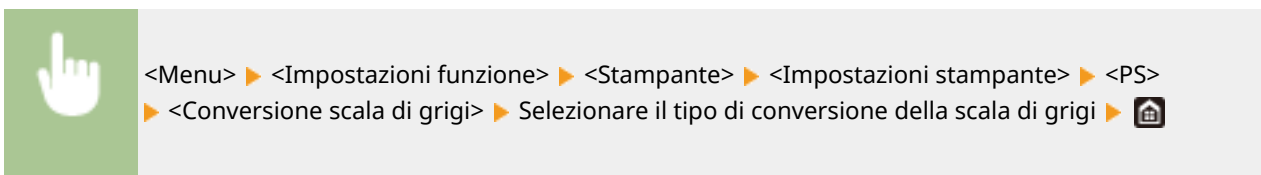

#### <sRGB>

Stampa in bianco e nero con enfasi sulle differenze di colore per ottenere una gradazione sfumata.

#### <NTSC>

Stampa in bianco e nero in modo che l'immagine risultante assomigli a un'immagine televisiva in bianco e nero (sistema NTSC).

#### <RGB uniforme>

Stampa in bianco e nero in modo che R, G e B vengano uniformemente convertiti nello stesso livello di grigio usando solo la luminosità come riferimento.

### <Impostazioni password PS>

È possibile specificare una password per limitare l'uso del comando di controllo preparato dalla stampante PS.

<SystemParamsPassword>  
<StartJobPassword>

#### Modello con touchpanel



<Menu> ► <Impostazioni funzione> ► <Stampante> ► <Impostazioni stampante> ► <PS> ► <Impostazioni password PS> ► Selezionare <SystemParamsPassword> o <StartJobPassword> ► Digitare la password ► <Applica> ► Digitare la password (Conferma) ► <Applica> ► <OK> ► 

#### Modello con LCD bianco e nero



<Menu> ► <Impostazioni funzione> ► <Stampante> ► <Impostazioni stampante> ► <PS> ► <Impostazioni password PS> ► Selezionare <SystemParamsPassword> o <StartJobPassword> ► Digitare la password ► <Applica> ► Digitare la password (Conferma) ► <Applica> ► 

### NOTA:

- <SystemParamsPassword> è una password che permette di apportare modifiche ai parametri di sistema mentre <StartJobPassword> è una password che consente l'esecuzione degli operatori startjob/exitsserver. Per maggiori informazioni, controllare le specifiche del linguaggio PostScript.
- Se viene impostato <StartJobPassword> ma non viene impostato <SystemParamsPassword>, il controllo password non verrà effettuato quando si esegue l'operatore startjob/exitsserver.

### <Impostazioni Imaging>

È possibile modificare le impostazioni di stampa da applicare per la stampa di file immagine (JPEG/TIFF).

#### <Mezzitoni>

È possibile modificare il metodo di stampa usato per riprodurre i mezzitoni (la gamma intermedia tra le aree più chiare e più scure di un'immagine) per ottenere immagini di qualità ottimale.

<Gradazione> †  
<Risoluzione>  
<Alta risoluzione>



<Menu> ► <Impostazioni funzione> ► <Stampante> ► <Impostazioni stampante> ► <Impostazioni Imaging> ► <Mezzitoni> ► Selezionare il metodo di riproduzione dei mezzitoni ► 



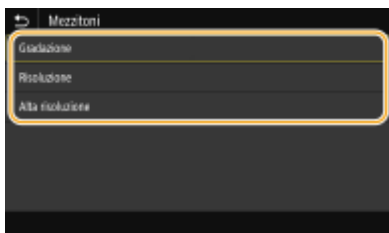

**<Gradazione>**

Produce una stampa nitida con un forte contrasto di luminosità e scurezza. Opzione adatta per stampare dati immagine come le foto.

**<Risoluzione>**

Produce una stampa con gradazione e bordi sfumati. Opzione adatta alla stampa di figure o grafici contenenti aree con gradazioni.

**<Alta risoluzione>**

Produce una stampa fine con bordi di testo nitidi. Opzione adatta per la stampa di caratteri e linee fini.

**<PDF>**

È possibile cambiare le impostazioni per i file PDF.

**<Ingr./riduz. per adattamento a formato>**

Specificare se ingrandire o rimpicciolire l'originale in base all'intervallo di stampa della carta. Tenere presente che l'ingrandimento/la riduzione del formato non influenzano le proporzioni del documento originale.

<Off> +  
<On>

 <Menu> ► <Impostazioni funzione> ► <Stampante> ► <Impostazioni stampante> ► <PDF>  
► <Ingr./riduz. per adatt. a formato> ► Selezionare <Off> o <On> ► 

**<Ingrandimento area stampa>**

Specificare se aumentare l'intervallo di stampa del formato della carta.

<Off> +  
<On>

 <Menu> ► <Impostazioni funzione> ► <Stampante> ► <Impostazioni stampante> ► <PDF>  
► <Ingrandimento area stampa> ► Selezionare <Off> o <On> ► 

**NOTA:**

- Se si specifica <On>, è possibile che porzioni di pagina adiacenti al bordo non vengano stampate o che le stampe escano parzialmente sbavate a seconda dell'originale.

**<N in 1>**

Specificare se ridurre la stampa di più pagine su una sola pagina in modo che la prima pagina si trovi in alto a sinistra. Per esempio, per stampare 4 pagine su un solo foglio, selezionare <4 in 1>.

<Off> †  
 <2 in 1>  
 <4 in 1>  
 <6 in 1>  
 <8 in 1>  
 <9 in 1>  
 <16 in 1>



<Menu> ▶ <Impostazioni funzione> ▶ <Stampante> ▶ <Impostazioni stampante> ▶ <PDF> ▶ <N in 1> ▶ Selezionare il numero di pagine da combinare ▶

### <Stampa commenti>

Specificare se stampare i commenti. Se si specifica <Auto>, verranno stampati i commenti nei file PDF.

<Off>  
 <Auto> †



<Menu> ▶ <Impostazioni funzione> ▶ <Stampante> ▶ <Impostazioni stampante> ▶ <PDF> ▶ <Stampa commenti> ▶ Selezionare <Off> o <Auto> ▶

### <Mezzitoni>

È possibile selezionare il metodo di stampa usato per riprodurre mezzitoni (la gamma intermedia tra le aree più chiare e più scure di un'immagine) per ottenere immagini di qualità ottimale.



#### <Risoluzione/Gradazione>

Selezionare il metodo usato per riprodurre i mezzitoni. Questa opzione può essere specificata per ciascun tipo di immagine in ogni documento.

**<Testo>**  
 <Risoluzione> †  
 <Gradazione>  
 <Alta risoluzione>

**<Immagini grafiche>**  
 <Risoluzione> †  
 <Gradazione>  
 <Alta risoluzione>

**<Immagine>**  
 <Risoluzione> †  
 <Gradazione>  
 <Alta risoluzione>

 <Menu> ▶ <Impostazioni funzione> ▶ <Stampante> ▶ <Impostazioni stampante> ▶ <PDF> ▶ <Mezzitoni> ▶ <Risoluzione/Gradazione> ▶ Selezionare il tipo di immagine ▶ Selezionare il metodo di riproduzione dei mezzitoni ▶ 



### a Tipo di immagine

Selezionare l'oggetto per cui modificare l'impostazione. <Testo> rappresenta lettere e caratteri, <Immagini grafiche> rappresenta linee e figure e <Immagine> rappresenta foto e immagini.

### b Valore delle impostazioni

#### <Risoluzione>

Produce una stampa con gradazione e bordi sfumati. È adatta alla stampa di figure o grafici contenenti aree con gradazioni.

#### <Gradazione>

Produce una stampa nitida con un forte contrasto di luminosità e scurezza. Opzione adatta per stampare dati immagine come le foto.



#### <Alta risoluzione>

Produce una stampa fine con bordi di testo nitidi. Opzione adatta per la stampa di caratteri e linee fini.

### <Conversione scala di grigi>

Specificare come stampare dati a colori in bianco e nero.

<sRGB>  
 <NTSC> †  
 <RGB uniforme>

 <Menu> ▶ <Impostazioni funzione> ▶ <Stampante> ▶ <Impostazioni stampante> ▶ <PDF> ▶ <Conversione scala di grigi> ▶ Selezionare il tipo di conversione della scala di grigi ▶ 

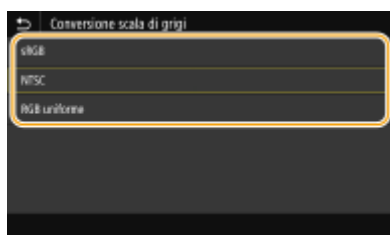

#### <sRGB>

Stampa in bianco e nero con enfasi sulle differenze cromatiche per ottenere una gradazione sfumata.

**<NTSC>**

Stampa in bianco e nero in modo che l'immagine risultante assomigli a un'immagine televisiva in bianco e nero (sistema NTSC).

**<RGB uniforme>**

Stampa in bianco e nero in modo che R, G e B vengano uniformemente convertiti nello stesso livello di grigio usando solo la luminosità come riferimento.

**<XPS> \*1**

È possibile cambiare le impostazioni per i file XPS.

**<Mezzitoni>**

È possibile selezionare il metodo di stampa usato per riprodurre mezzitoni (la gamma intermedia tra le aree più chiare e più scure di un'immagine) per ottenere immagini di qualità ottimale.

**<Risoluzione/Gradazione>**

Selezionare il metodo usato per riprodurre i mezzitoni. Questa opzione può essere specificata per ciascun tipo di immagine in ogni documento.

<b>&lt;Testo&gt;</b>	
<Risoluzione>	†
<Gradazione>	
<Alta risoluzione>	
<b>&lt;Immagini grafiche&gt;</b>	
<Risoluzione>	†
<Gradazione>	
<Alta risoluzione>	
<b>&lt;Immagine&gt;</b>	
<Risoluzione>	†
<Gradazione>	
<Alta risoluzione>	



<Menu> ▶ <Impostazioni funzione> ▶ <Stampante> ▶ <Impostazioni stampante> ▶ <XPS> ▶ <Mezzitoni> ▶ <Risoluzione/Gradazione> ▶ Selezionare il tipo di immagine ▶ Selezionare il metodo di riproduzione dei mezzitoni ▶ 



**a Tipo di immagine**

Selezionare l'oggetto per cui modificare l'impostazione. <Testo> rappresenta lettere e caratteri, <Immagini grafiche> rappresenta linee e figure e <Immagine> rappresenta foto e immagini.

## b Valore delle impostazioni

### <Risoluzione>

Produce una stampa con gradazione e bordi sfumati. È adatta alla stampa di figure o grafici contenenti aree con gradazioni.

### <Gradazione>

Produce una stampa nitida con un forte contrasto di luminosità e scurezza. Opzione adatta per stampare dati immagine come le foto.



### <Alta risoluzione>

Produce una stampa fine con bordi di testo nitidi. Opzione adatta per la stampa di caratteri e linee fini.

## <Conversione scala di grigi>

Specificare come stampare dati a colori in bianco e nero.

<p><b>&lt;Testo&gt;</b>                  &lt;sRGB&gt;                  &lt;NTSC&gt; †                  &lt;RGB uniforme&gt;</p> <p><b>&lt;Immagini grafiche&gt;</b>                  &lt;sRGB&gt;                  &lt;NTSC&gt; †                  &lt;RGB uniforme&gt;</p> <p><b>&lt;Immagine&gt;</b>                  &lt;sRGB&gt;                  &lt;NTSC&gt; †                  &lt;RGB uniforme&gt;</p>
--

 <Menu> ▶ <Impostazioni funzione> ▶ <Stampante> ▶ <Impostazioni stampante> ▶ <XPS> ▶ <Conversione scala di grigi> ▶ Selezionare il tipo di immagine ▶ Selezionare il tipo di conversione della scala di grigi ▶ 



## a Tipo di immagine

Selezionare l'oggetto per cui modificare l'impostazione. <Testo> rappresenta lettere e caratteri, <Immagini grafiche> rappresenta linee e figure e <Immagine> rappresenta foto e immagini.

## b Tipo di conversione della scala di grigi

### <sRGB>

Stampa in bianco e nero con enfasi sulle differenze di colore per ottenere una gradazione sfumata.

### <NTSC>

Stampa in bianco e nero in modo che l'immagine risultante assomigli a un'immagine televisiva in bianco e nero (sistema NTSC).

### <RGB uniforme>

Stampa in bianco e nero in modo che R, G e B vengano uniformemente convertiti nello stesso livello di grigio usando solo la luminosità come riferimento.

## <Risparmio carta>

Specificare se stampare o meno le pagine vuote presenti nei dati di stampa.

<Off> †  
<On>



<Menu> ▶ <Impostazioni funzione> ▶ <Stampante> ▶ <Impostazioni stampante> ▶ <XPS> ▶ <Risparmio carta> ▶ Selezionare <Off> o <On> ▶

## <Stampa immagine compressa>

Specificare l'operazione da eseguire quando la qualità dell'immagine peggiora a causa di memoria insufficiente durante la stampa.

<Output> †  
<Visualizzazione errore>



<Menu> ▶ <Impostazioni funzione> ▶ <Stampante> ▶ <Impostazioni stampante> ▶ <XPS> ▶ <Stampa immagine compressa> ▶ Selezionare <Output> o <Visualizzazione errore> ▶



### <Output>

Continua a stampare indipendentemente da quanto peggiori la qualità dell'immagine.

### <Visualizzazione errore>

Se la qualità dell'immagine è peggiorata sensibilmente, viene visualizzato un messaggio di errore e la stampa si interrompe.

## <Selezione PDL (Plug and Play)>

Selezionare una lingua di descrizione della pagina in modo che la macchina venga rilevata come stampante compatibile con tale lingua quando viene collegata a un computer in modalità Plug and Play.

### <Rete> \*2

Selezionare una lingua di descrizione della pagina in modo che la macchina venga rilevata come stampante compatibile con tale lingua quando viene rilevata in una rete.

<UFR II> +  
 <UFR II (V4)>  
 <PCL6>  
 <PCL6 (V4)>  
 <PS>\*1

### <USB>

Selezionare una lingua di descrizione della pagina in modo che la macchina venga rilevata come stampante compatibile con tale lingua quando collegata a un computer tramite USB.

<UFR II> +  
 <UFR II (V4)>  
 <PCL6>  
 <PCL6 (V4)>  
 <PS>\*1

### Modello con touchpanel



<Menu> ► <Impostazioni funzione> ► <Stampante> ► <Selezione PDL (Plug and Play)> ► Selezionare <Rete> o <USB> ► Selezionare una lingua di descrizione della pagina ► <OK> ► Riavviare la macchina

### Modello con LCD bianco e nero



<Menu> ► <Impostazioni funzione> ► <Stampante> ► <Selezione PDL (Plug and Play)> ► Selezionare <Rete> o <USB> ► Selezionare una lingua di descrizione della pagina ► Riavviare la macchina

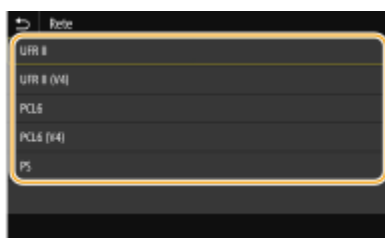

#### <UFR II>

Rileva e collega la macchina come stampante UFR II.

#### <UFR II (V4)>

Rileva e collega la macchina come stampante UFR II compatibile con XML Paper Specification (XPS).

**<PCL6>**

Rileva e collega la macchina come stampante PCL6.

**<PCL6 (V4)>**

Rileva e collega la macchina come stampante PCL6.

**<PS> \*1**

Rileva e collega la macchina come stampante PS.



## <Ricevi>

5YHY-05Y

Tutte le impostazioni relative alla ricezione di I-Fax sono elencate con la loro descrizione. Le impostazioni predefinite sono contrassegnate da una croce (†).

▶<Impostazioni comuni>(P. 387)

▶<Impostazioni I-Fax>(P. 387)

### <Impostazioni comuni>

Specificare le operazioni che devono essere eseguite quando la quantità di toner rimanente nelle cartucce è scarsa.

#### <Cont. stp. se liv. cart. bas.>/<Continua stampa se livello cart. è basso>

Quando si ricevono I-Fax e le cartucce del toner sono quasi esaurite, questi non vengono stampati. Tuttavia, se questa funzione è abilitata, è possibile continuare a stampare anche se il toner nella cartuccia si sta esaurendo.

<Off> †  
<On>



<Menu> ▶ <Impostazioni funzione> ▶ <Ricevi> ▶ <Impostazioni comuni> ▶ <Cont. stp. se liv. cart. bas.>/<Continua stampa se livello cart. è basso> ▶ <On> ▶

## IMPORTANTE

- Quando questa funzione è abilitata, gli I-Fax stampati possono essere sbiaditi o sfocati. Poiché i documenti ricevuti non vengono memorizzati, sarà necessario chiedere al mittente di inviare nuovamente il documento qualora fosse illeggibile.

### <Impostazioni I-Fax>

Configurare le impostazioni per stampare gli I-Fax ricevuti.

#### <Stampa sui due lati>

Stampa il documento ricevuto su entrambi i lati del foglio.

<Off> †  
<On>



<Menu> ▶ <Impostazioni funzione> ▶ <Ricevi> ▶ <Impostazioni I-Fax> ▶ <Stampa sui due lati> ▶ <On> ▶

## <Formato stampa RX>

Specificare il formato della carta da utilizzare per la stampa.

<A4> †  
 <LTR>  
 <LGL>  
 <FOOLSCAP/FOLIO>  
 <OFICIO>  
 <LETTER (Government)>/<Government-LTR>  
 <LEGAL (Government)>/<Government-LGL>  
 <LEGAL (India)>/<India-LGL>  
 <FOOLSCAP (Australia)>/<AUS-FOOLSCAP>  
 <OFICIO (Brazil)>/<Brazil-OFICIO>  
 <OFICIO (Mexico)>/<Mexico-OFICIO>



<Menu> ▶ <Impostazioni funzione> ▶ <Ricevi> ▶ <Impostazioni I-Fax> ▶ <Formato stampa RX> ▶ Selezionare il formato carta ▶ 

## <Accedere ai file>

5YHY-060

Tutte le impostazioni relative alla stampa dei file archiviati sono elencate con la loro descrizione. Le impostazioni predefinite sono contrassegnate da una croce (†).

🔍 <Impostazioni comuni>(P. 389)

🔍 <Impostazioni supporto memoria>(P. 392)

### NOTA

#### Asterischi (\*)

- Le impostazioni contrassegnate da un asterisco (\*) potrebbero non essere visualizzate in base al modello in uso, alle opzioni o alle altre impostazioni.

## <Impostazioni comuni>

Configurare le impostazioni predefinite per la stampa supporto memoria.

### <Impostaz. di accesso ai file memorizzati>

È possibile modificare le impostazioni per stampare i file in un dispositivo di memoria USB e il relativo metodo di visualizzazione.

### <Modifica impostazioni predefinite (Stampe supporto memoria)>

È possibile modificare le impostazioni predefinite associate alla stampa supporto memoria. Le impostazioni configurate qui vengono utilizzate come impostazioni predefinite per la funzione stampa supporto memoria.

🔍 **Modifica delle impostazioni predefinite per funzioni(P. 160)**

#### <Carta>

<Vassoio multiuso>

<Cassetto 1> †

<Cassetto 2>\*

#### <Numero di copie>

1 † - 999

#### <Stampa fronte-retro>

<Off> †

<Tipo libro>

<Tipo calendario>

#### <Qualità di stampa>

<Densità>\*

17 livelli

<Regolaz. fine>

<Alta>/<Media>/<Bassa>

17 livelli

<Risparmio toner>

<Off> †

<On>  
 <Rifinitura immagini>  
 <Off>  
 <On> †  
 <Risoluzione>  
 <1200 dpi>  
 <600 dpi> †

**<Impostazione dettagli JPEG/TIFF>**

<Luminosità>  
 Cinque livelli  
 <N in 1>  
 <Off> †  
 <2 in 1>  
 <4 in 1>  
 <Tipo originale>  
 <Priorità foto> †  
 <Priorità testo>  
 <Mezzitoni>  
 <Gradazione>  
 <Diffusione errore> †

**< Impostazione dettagli PDF>**

<N in 1>  
 <Off> †  
 <2 in 1>  
 <4 in 1>  
 <6 in 1>  
 <8 in 1>  
 <9 in 1>  
 <16 in 1>  
 <Intervallo di stampa>  
 <Tutte le pagine> †  
 <Pagine specificate>  
 <Ingr./riduz. per adattamento a formato>  
 <Off> †  
 <On>  
 <Ingrandimento area stampa>  
 <Off> †  
 <On>  
 <Stampa commenti>  
 <Off>  
 <Auto> †  
 <Altre impostazioni>  
 <Mezzitoni>  
 <Risoluzione/Gradazione>  
 <Testo>  
 <Risoluzione> †  
 <Gradazione>

<Alta risoluzione>  
 <Immagini grafiche>  
 <Risoluzione> †  
 <Gradazione>  
 <Alta risoluzione>  
 <Immagine>  
 <Risoluzione> †  
 <Gradazione>  
 <Alta risoluzione>  
 <Conversione scala di grigi>  
 <sRGB>  
 <NTSC> †  
 <RGB uniforme>

### <Impostazioni schermata predefinita>

Selezionare il metodo di visualizzazione dei file in un dispositivo di memoria USB tra Anteprima/Miniatura/Dettagli.

<Anteprima>  
 <Miniatura>  
 <Dettagli> †



<Menu> ► <Impostazioni funzione> ► <Accedere ai file> ► <Impostazioni comuni> ► <Impostaz. di accesso ai file memorizzati> ► <Impostaz. scherm. predefinita> ► Selezionare il metodo di visualizzazione ►

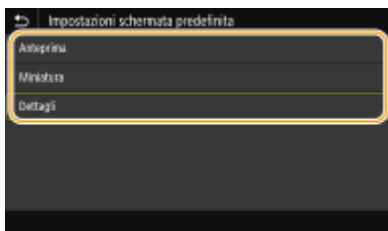

#### <Anteprima>

Visualizza un'immagine di anteprima.

#### <Miniatura>

Vengono visualizzate le immagini in miniatura.

#### <Dettagli>

Visualizza date e nomi de file sotto forma di elenco.

### <Impostazioni predefinite ordinam. file>

Selezionare per visualizzare i file in un dispositivo di archiviazione USB in ordine crescente o decrescente di data o nome di file.

<Nome (Crescente)> †  
 <Nome (Decrescente)>  
 <Data/Ora (Crescente)>  
 <Data/Ora (Decrescente)>





<Menu> ► <Impostazioni funzione> ► <Accedere ai file> ► <Impostazioni comuni> ► <Impostaz. di accesso ai file memorizzati> ► <Impostaz. predef. ordin. file> ► Selezionare l'ordine dei file visualizzati ► 

### <Formato visualizzazione nome file>

Selezionare per visualizzare testo lungo o breve per i nomi di file contenuti nel dispositivo di memoria USB.

<Nome file corto>  
<Nome file lungo> +



<Menu> ► <Impostazioni funzione> ► <Accedere ai file> ► <Impostazioni comuni> ► <Impostaz. di accesso ai file memorizzati> ► <Formato visualizz. nome file> ► Selezionare <Nome file corto> o <Nome file lungo> ► 

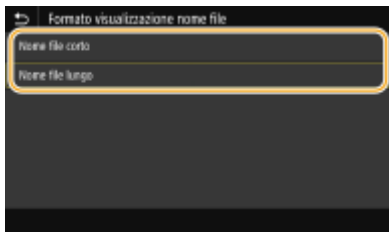

#### <Nome file corto>

Accorcia il nome file usando solo otto caratteri. Per distinguere i file che hanno nomi simili, vengono aggiunti dei numeri, come "~1" o "~2", alla fine del nome.

#### <Nome file lungo>

Visualizza il nome file fino a 40 caratteri.

### NOTA:

- Il numero di caratteri descritto sopra non include le estensioni, come ".jpg".

## <Impostazioni supporto memoria>

Specificare se abilitare o disabilitare le funzioni di un dispositivo di memoria USB.

### <Utilizzo funzione di stampa>

Specificare se consentire la stampa dei dati da un dispositivo di memoria USB quando è collegato alla macchina.

#### Limitazione della funzione di stampa USB (P. 268)

<Off> +  
<On>

## <Stampa protetta>

5YHY-061

Specificare se abilitare o disabilitare la Stampa protetta ( ▶ **Stampa mediante Stampa protetta(P. 177)** ). Le impostazioni predefinite sono contrassegnate da una croce ( † ).

### Modello con touchpanel

**<Usa Stampa protetta>**  
 <Off>  
 <On> †  
 <Restrizioni lavori stampante>  
 <Off> †  
 <On>  
 <Intervallo eliminazione stampa protetta>  
 Da 10 a 30 † a 240 (min.)

### Modello con LCD bianco e nero

**<Usa Stampa protetta>**  
 <Off>  
 <On> †  
  
**<Restrizioni lavori stampante>**  
 <Off> †  
 <On>  
  
**<Intervallo eliminazione stampa protetta>**  
 Da 10 a 30 † a 240 (min.)

## <Impostazioni gestione>

5YHY-062

Elemento	Descrizione
▶<Gestione utente>(P. 395)	È possibile configurare le impostazioni per la gestione degli utenti della macchina.
▶<Gestione periferica>(P. 397)	È possibile gestire le informazioni relative ai componenti hardware e alle operazioni, oltre a vari dati richiesti per utilizzare le funzioni della macchina.
▶<Licenza/Altro>/<Impostazioni IU remota/ Aggiorn. firmware>(P. 401)	È possibile configurare le impostazioni relative alla IU remota e ai software disponibili per la macchina.
▶<Gestione dati>(P. 403)	È possibile configurare le impostazioni per utilizzare i dati come le impostazioni della macchina ed effettuare l'inizializzazione dei dati.
▶<Impostazioni protezione>(P. 405)	È possibile configurare le impostazioni relative alla funzione di autenticazione degli utenti, password e crittografia.
<Inizializza tutti/e dati/impostazioni>	Ripristina tutti i dati, compresi i registri, e riporta le impostazioni ai valori predefiniti. ▶<Inizializzazione di tutti i dati e di tutte le impostazioni>(P. 299)



## <Gestione utente>

5YHY-063

Tutte le impostazioni relative alla gestione degli utenti della macchina sono elencate con la loro descrizione. Le impostazioni predefinite sono contrassegnate da una croce (†).

▶<Impostazioni informaz. gestore sistema>(P. 395)

▶<Gestione ID divisione>(P. 395)

### <Impostazioni informaz. gestore sistema>

Specificare l'ID o il PIN esclusivamente per amministratori con privilegi di accesso alle <Rete> e alle <Impostazioni gestione>. L'ID è <ID gestore sistema> e il PIN è <PIN gestore sistema>. È anche possibile registrare il nome di un amministratore. ▶<Impostazione di ID e PIN gestore sistema>(P. 220)

#### <ID e PIN gestore sistema>

Immettere un numero per ID e PIN gestore sistema.

<ID gestore sistema>  
<PIN gestore sistema>

#### <Nome gestore sistema>

Immettere il nome di un amministratore usando caratteri alfanumerici.

### <Gestione ID divisione>

Impostare la funzione Gestione ID reparto per controllare gli accessi alla macchina usando più ID. ▶<Impostazione Gestione ID reparto>(P. 222)

#### Modello con touchpanel

<Gestione ID divisione>  
<Off> †  
<On>  
<Cons. lav. stampa (ID scon.)>  
<Off>  
<On> †

#### Modello con LCD bianco e nero

<Off> †  
<On>

## NOTA

#### Per modello con touchpanel

- È possibile selezionare <Registra/Modifica> per registrare gli ID reparto e modificare le impostazioni degli ID registrati.
- È possibile verificare il numero totale di pagine per i processi eseguiti fino a quel momento con un ID reparto specifico selezionando <Gest. conteggio>.

### **Per modello con LCD bianco e nero**

- Specificare se abilitare la Gestione ID reparto. Utilizzare l'IU remota per eseguire la registrazione degli ID reparto o per controllare lo stato di utilizzo della macchina per ID reparto.

## <Gestione periferica>

5YHY-064

Tutte le impostazioni relative alla gestione delle informazioni sui componenti hardware e sulle operazioni, oltre alla gestione dei dati necessari per usare le funzioni della macchina sono elencate con la loro descrizione. Le impostazioni predefinite sono contrassegnate da una croce (†).

- ▶<Impostazioni informazioni periferica>(P. 397)
- ▶<Selezione paese/regione>(P. 397)
- ▶<Visualizzazione registro lavori>(P. 398)
- ▶<Visual. info consumabili (IUR/Toner Status)>/<Vis. info consumabili (IUR/Toner Status)>(P. 398)
- ▶<Notifica per verifica impostazioni carta>(P. 399)
- ▶<Canon Genuine Mode>(P. 399)

### NOTA

#### Asterischi (\*)

- Non è possibile importare o esportare le impostazioni contrassegnate da "\*1".
- Le impostazioni contrassegnate da "\*2" potrebbero non essere disponibili o presentare valori predefiniti diversi in base al paese o alla regione.

### <Impostazioni informazioni periferica>

Immettere dei caratteri alfanumerici per il nome e il luogo di installazione, per identificare la macchina.

<Nome periferica>  
<Posizione>



<Menu> ▶ <Impostazioni gestione> ▶ <Gestione periferica> ▶ <Impostazioni informazioni periferica> ▶ Selezionare <Nome periferica> o <Posizione> ▶ Immettere il nome della periferica o la sua posizione ( ▶ **Immissione di testo(P. 121)** ) ▶ <Applica> ▶

### <Selezione paese/regione> \*1 \*2

Specificare il paese o la regione in cui viene utilizzata la macchina. L'impostazione predefinita può variare in base all'impostazione selezionata all'accensione iniziale.

<Austria (AT)>	<Paesi Bassi (NL)>
<Bielorussia (BY)>	<Norvegia (NO)>
<Belgio (BE)>	<Polonia (PL)>
<Repubblica Ceca (CZ)>	<Portogallo (PT)>
<Danimarca (DK)>	<Russia (RU)>
<Egitto (EG)>	<Arabia Saudita (SA)>
<Finlandia (FI)>	<Slovenia (SI)>
<Francia (FR)>	<Sudafrica (ZA)>
<Germania (DE)>	<Spagna (ES)>

<Grecia (GR)>	<Svezia (SE)>
<Ungheria (HU)>	<Svizzera (CH)>
<Irlanda (IE)>	<Ucraina (UA)>
<Italia (IT)>	<Gran Bretagna (GB)> †
<Giordania (JO)>	<Altro>
<Lussemburgo (LU)>	



<Menu> ▶ <Impostazioni gestione> ▶ <Gestione periferica> ▶ <Selezione paese/regione> ▶  
 Selezionare un paese o una regione ▶

## <Visualizzazione registro lavori>

Selezionare se visualizzare i registri di stampa sul display della macchina.

<Off>  
 <On> †

### Modello con touchpanel



<Menu> ▶ <Impostazioni gestione> ▶ <Gestione periferica> ▶ <Visualizzazione registro lavori> ▶ Selezionare <Off> o <On> ▶ <OK> ▶ Riavviare la macchina

### Modello con LCD bianco e nero



<Menu> ▶ <Impostazioni gestione> ▶ <Gestione periferica> ▶ <Visual. registro lavori> ▶ Selezionare <Off> o <On> ▶ Riavviare la macchina

## <Visual. info consumabili (IUR/Toner Status)>/<Vis. info consumabili (IUR/Toner Status)>

Scegliere se visualizzare il pulsante nell'IU remota o in Toner Status che consente di accedere al sito Web da cui acquistare le cartucce del toner. Scegliere anche se utilizzare Toner Status.

**<Vis. puls. acq. consum. (IUR)>/<Vis. pulsante acquisto consumabili (IUR)>**  
 <Off>  
 <On> †

**<Impostazioni Toner Status>**  
 <Off>  
 <On> †  
 <Vis. puls. acq. cons.>  
 <Off>

<On> †



<Menu> ▶ <Impostazioni gestione> ▶ <Gestione periferica> ▶ <Visual. info consumabili (IUR/Toner Status)> / <Vis. info consumabili (IUR/Toner Status)> ▶ Specificare le impostazioni ▶

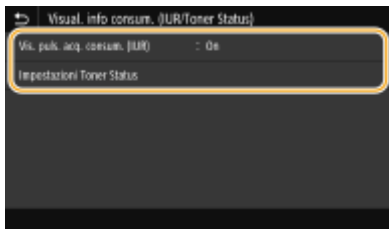

**<Vis. puls. acq. consum. (IUR)> / <Vis. pulsante acquisto consumabili (IUR)>**

Selezionare <Off> per disattivare la visualizzazione nella IU remota di un pulsante che consente di accedere ai siti su cui acquistare le cartucce di toner.

**<Impostazioni Toner Status>**

Se non si desidera utilizzare Toner Status, selezionare <Off>. Selezionare <On> poi <Off> per disattivare la visualizzazione in Toner Status di un pulsante che consente di accedere ai siti su cui acquistare le cartucce di toner.

**<Notifica per verifica impostazioni carta>**

Specificare se visualizzare un messaggio che richiede all'utente di controllare le impostazioni della carta quando si carica il cassetto della carta nella macchina.

<Off>  
<On> †

**Modello con touchpanel**



<Menu> ▶ <Impostazioni gestione> ▶ <Gestione periferica> ▶ <Notif. per verifica impost. carta> ▶ Selezionare <Off> o <On> ▶ <OK> ▶ Riavviare la macchina

**Modello con LCD bianco e nero**



<Menu> ▶ <Impostazioni gestione> ▶ <Gestione periferica> ▶ <Notifica per verifica impostazioni carta> ▶ Selezionare <Off> o <On> ▶ Riavviare la macchina

**<Canon Genuine Mode>**

Modalità da impostare quando si usano cartucce di toner originali Canon.

<Off> †  
<On>



<Menu> ▶ <Impostazioni gestione> ▶ <Gestione periferica> ▶ <Canon Genuine Mode> ▶ Selezionare <Off> o <On> ▶ 

## NOTA

- Se necessario, il tecnico potrà modificare questa impostazione. Se questa voce non viene visualizzata, contattare l'amministratore della macchina.

## <Licenza/Altro>/<Impostazioni IU remota/Aggiorn. firmware>

5YHY-065

Tutte le impostazioni relative ai software e alle opzioni di sistema disponibili per la macchina, oltre a quelle sulla registrazione delle licenze, sono elencate con la loro descrizione. Le impostazioni predefinite sono contrassegnate da una croce (†).

- ▶<Registra licenza>(P. 401)
- ▶<Impostazioni IU remota>(P. 401)
- ▶<Aggiornamento firmware>(P. 402)

### NOTA

#### Asterischi (\*)

- Non è possibile importare o esportare le impostazioni contrassegnate da "\*1".
- Le impostazioni contrassegnate da "\*2" potrebbero non essere visualizzate in base al modello in uso, alle opzioni o alle altre impostazioni.

### <Registra licenza> \*1\*2

Immettere la chiave di licenza per un'opzione di sistema da usare sulla macchina. ▶**Registrazione delle licenze(P. 463)**

### <Impostazioni IU remota> \*1

Configurare le impostazioni per l'utilizzo dell'IU remota. Grazie all'IU remota è possibile configurare le impostazioni della macchina dall'interno di un qualsiasi browser.

#### <IU remota>/<Usare IU remota>

Scegliere se utilizzare o meno la IU remota ( ▶**Disabilitazione della IU remota(P. 271)** ). Quando si usa la IU remota, è inoltre possibile specificare se utilizzare o meno la comunicazione crittografata TLS ( ▶**Configurazione di chiave e certificato per TLS(P. 242)** ).

#### Modello con touchpanel

<Usare IU remota> <Off> <On> † <Utilizzo TLS> <Off> † <On>
---

#### Modello con LCD bianco e nero

<Off> <On> † <Utilizzo TLS>
-----------------------------------

<Off> †  
<On>

### Modello con touchpanel



<Menu> ► <Impostazioni gestione> ► <Licenza/Altro> ► <Impostazioni IU remota> ► <IU remota> ► Selezionare <On> in <Usare IU remota> ► Selezionare <Off> o <On> in <Utilizzo TLS> ► <Applica> ► <OK> ► Riavviare la macchina

### Modello con LCD bianco e nero



<Menu> ► <Impostazioni gestione> ► <Impostazioni IU remota/Aggiorn. firmware> ► <Impostazioni IU remota> ► <Usare IU remota> ► <On> ► Selezionare <Off> o <On> ► Riavviare la macchina

### <Restrizioni accesso>/<Impostaz. protezione accesso IU remota>

Specificare questa opzione in modo che venga richiesto un PIN per accedere alla IU remota. Impostare un PIN di max. 7 cifre. Tutti gli utenti utilizzano un PIN comune. ► **Impostazioni di un PIN per l'IU remota(P. 228)**

<Off> †

<On>  
<PIN di accesso IU remota>



<Menu> ► <Impostazioni gestione> ► <Licenza/Altro>/<Impostazioni IU remota/Aggiorn. firmware> ► <Impostazioni IU remota> ► <Restrizioni accesso>/<Impostaz. protezione accesso IU remota> ► <On> ► Immettere un PIN ► <Applica> ► Immettere il PIN (Conferma) ► <Applica> ► 

### <Aggiornamento firmware> \*1

Selezionare come installare l'aggiornamento del firmware in base all'ambiente della macchina. ► **Aggiornamento del firmware(P. 295)**

<Tramite PC>  
<Tramite Internet>  
<Informazioni versione>



## <Gestione dati>

5YHY-066

Le impostazioni per utilizzare le impostazioni della macchina e per inizializzare i dati sono elencate con le loro descrizioni. Le impostazioni predefinite sono contrassegnate da una croce (†).

- ▶<Importa/Esporta>(P. 403)
- ▶<Abi. Prod. Ext'd Survey Prog.>/<Abilita Product Extended Survey Program>(P. 403)
- ▶<Inizializza chiave e certificato>(P. 404)
- ▶<Inizializza menu>(P. 404)

### NOTA

#### Asterischi (\*)

- Non è possibile importare o esportare le impostazioni contrassegnate da un asterisco (\*).

### <Importa/Esporta> \*

È possibile importare ed esportare varie impostazioni della macchina utilizzando un dispositivo di memoria USB. Per ulteriori informazioni sui dispositivi di memoria USB disponibili e su come inserirli/rimuoverli, vedere ▶<Utilizzo di un dispositivo di memoria USB(P. 164) .

<Importa>  
 <Esporta>

#### Importazione



<Menu> ▶ <Impostazioni gestione> ▶ <Gestione dati> ▶ <Importa/Esporta> ▶ <Importa> ▶ <Si>  
 ▶ Immettere la password ▶ <Applica>

#### Esportazione



<Menu> ▶ <Impostazioni gestione> ▶ <Gestione dati> ▶ <Importa/Esporta> ▶ <Esporta>  
 ▶ Immettere la password ▶ <Applica> ▶ Immettere la password (Conferma) ▶ <Applica>

### NOTA

#### Quando viene eseguita l'importazione

- La macchina si riavvia automaticamente una volta completata l'importazione.

### <Abi. Prod. Ext'd Survey Prog.>/<Abilita Product Extended Survey Program>

Abilitare o disabilitare Product Extended Survey Program (un programma per il controllo dell'uso della macchina).

<Off>  
<On> †

### Modello con touchpanel



<Menu> ▶ <Impostazioni gestione> ▶ <Gestione dati> ▶ <Abi. Prod. Ext'd Survey Prog.> ▶ Selezionare <Off> o <On> ▶ <OK> ▶ Riavviare la macchina

### Modello con LCD bianco e nero



<Menu> ▶ <Impostazioni gestione> ▶ <Gestione dati> ▶ <Abilita Product Extended Survey Program> ▶ Selezionare <Off> o <On> ▶ Riavviare la macchina

## <Inizializza chiave e certificato> \*

Selezionare per ripristinare [Impostazioni chiave e certificato] e [Impostazioni certificato CA] alle impostazioni predefinite. **▶ Inizializzazione chiave e certificato(P. 298)**

## <Inizializza menu> \*

Selezionare per ripristinare le impostazioni elencate di seguito ai valori predefiniti. È possibile ripristinare tutte le impostazioni contemporaneamente, oppure ripristinare le singole impostazioni separatamente. **▶ Inizializzazione del menu(P. 298)**

<Preferenze>  
<Regolazione/Manutenzione>  
<Impostazioni funzione>  
<Impostazioni gestione>  
<Inizializza tutto>

## <Impostazioni protezione>

5YHY-067

Tutte le impostazioni associate alla funzione di autenticazione e alla crittografia sono elencate con la loro descrizione. Le impostazioni predefinite sono contrassegnate da una croce (†).

- ▶ <Impostazioni autenticazione/password>(P. 405)
- ▶ <Impostazioni crittografia>(P. 406)
- ▶ <Verifica di sistema all'avvio>(P. 407)

### <Impostazioni autenticazione/password>

È possibile aumentare la protezione della funzione di autenticazione.

#### <Impostazioni funzione di autenticazione>

Configurare le funzioni di protezione per l'autenticazione degli utenti.

#### <Blocco>/<Impostazioni di blocco>

Nel caso in cui un utente non superi l'autenticazione, specificare se disabilitare temporaneamente l'accesso per tale utente alla macchina (blocco). Se viene selezionato <On>, specificare il numero di tentativi non riusciti consentiti prima che si attivi il blocco oltre al tempo richiesto prima che un utente possa di nuovo accedere dopo essere stato bloccato.

##### Modello con touchpanel

**<Abilita blocco>**  
 <Off> †  
 <On>  
 <Soglia di blocco>  
 Da 1 † a 10 (volta/e)  
 <Periodo di blocco>  
 Da 1 † a 60 (min.)

##### Modello con LCD bianco e nero

**<Abilita blocco>**  
 <Off> †  
 <On>  
 <Soglia di blocco>  
 Da 1 † a 10 (volte)  
 <Periodo di blocco>  
 Da 1 † a 60 (min.)

##### Modello con touchpanel



<Menu> ▶ <Impostazioni gestione> ▶ <Impostazioni protezione> ▶ <Impostazioni autenticazione/password> ▶ <Impostazioni funzione di autenticazione> ▶ <Blocco> ▶ Selezionare <On> in <Abilita blocco> ▶ Specificare ogni impostazione ▶ <Applica> ▶ <OK> ▶ Riavviare la macchina

**Modello con LCD bianco e nero**



<Menu> ► <Impostazioni gestione> ► <Impostazioni protezione> ► <Impostazioni autenticazione/ password> ► <Impostazioni funzione di autenticazione> ► <Impostazioni di blocco> ► <Abilita blocco> ► <On> ► Specificare ogni impostazione ► Riavviare la macchina

**IMPORTANTE:**

- Questa opzione non si applica quando si effettua l'accesso con l'ID reparto.

**<Impostazioni crittografia>**

Configurare un'impostazione per disabilitare una crittografia debole o la chiave e il certificato che usano una crittografia debole.

**Modello con touchpanel**

**<Proib. uso di critt. debole.>**  
 <Off> †  
 <On>  
 <Proib. chiave/cert. crit. deb.>  
 <Off> †  
 <On>

**Modello con LCD bianco e nero**

**<Proibire uso di crittografia debole>**  
 <Off> †  
 <On>

**<Proib. chiave/cert. con crittog. debole>**  
 <Off> †  
 <On>

**Modello con touchpanel**



<Menu> ► <Impostazioni gestione> ► <Impostazioni protezione> ► <Impostazioni crittografia> ► Selezionare <On> in <Proib. uso di critt. debole.> ► Selezionare <Off> o <On> in <Proib. chiave/cert. crit. deb.> ► <Applica> ► <OK> ► Riavviare la macchina

**Modello con LCD bianco e nero**



<Menu> ► <Impostazioni gestione> ► <Impostazioni protezione> ► <Impostazioni crittografia> ► <Proibire uso di crittografia debole> ► <On> ► <Proib. chiave/cert. con crittog. debole> ► Selezionare <Off> o <On> ► Riavviare la macchina

## <Verifica di sistema all'avvio>

All'avvio della macchina o quando viene eseguita un'applicazione (in Application Library (Libreria dell'applicazione)), viene fatta una verifica per determinare se il sistema o l'applicazione sono stati manomessi. Se viene rilevato un caso di manomissione, la macchina entra in stato di attesa per l'aggiornamento del firmware. In questo caso, eseguire un'operazione di aggiornamento firmware da un computer. **Aggiornamento del firmware(P. 295)**

<Off> +  
<On>



<Menu> ▶ <Impostazioni gestione> ▶ <Impostazioni protezione> ▶ <Verifica di sistema all'avvio> ▶ <On> ▶ <Sì> (OK) ▶ Riavviare la macchina automaticamente

## IMPORTANTE

- Se non viene visualizzato nulla, nemmeno dopo un po' di tempo, potrebbe non essere possibile ripristinare il sistema. In questo caso, contattare il rivenditore Canon di zona o l'assistenza Canon.
- Se viene manomessa un'applicazione installata dopo la spedizione della macchina dalla fabbrica, questa deve essere nuovamente installata sulla macchina.

# Manutenzione

<b>Manutenzione</b> .....	409
<b>Pulizia regolare</b> .....	411
Pulizia della parte esterna .....	412
Pulizia del gruppo di fissaggio .....	413
<b>Sostituzione della cartuccia di toner</b> .....	414
<b>Controllo della quantità rimanente dei materiali di consumo</b> .....	420
<b>Spostamento della macchina in altra posizione</b> .....	421
<b>Regolazione della qualità immagine</b> .....	423
Regolazione della densità di stampa .....	424
Regolazione della posizione di stampa .....	425
<b>Visualizzazione del valore del contatore</b> .....	427
<b>Stampa di rapporti ed elenchi</b> .....	428
<b>Materiali di consumo</b> .....	433

# Manutenzione

5YHY-068

In questo capitolo viene descritta la manutenzione della macchina, compresa la pulizia della macchina e la regolazione della qualità di stampa.

## ■ Pulizia di base



▶ Pulizia regolare(P. 411)

## ■ Sostituzione dei materiali di consumo

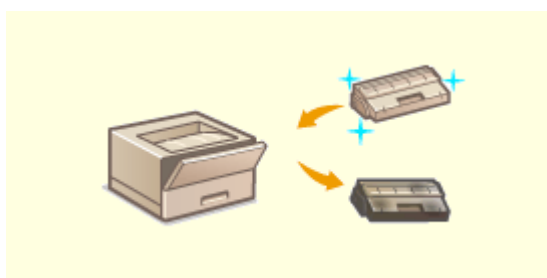

▶ Sostituzione della cartuccia di toner(P. 414)



▶ Controllo della quantità rimanente dei materiali di consumo(P. 420)



▶ Materiali di consumo(P. 433)

## ■ Regolazione e gestione della macchina

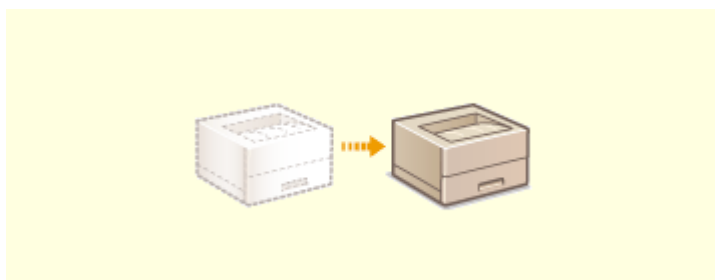

▶ **Spostamento della macchina in altra posizione(P. 421)**



▶ **Regolazione della qualità immagine(P. 423)**

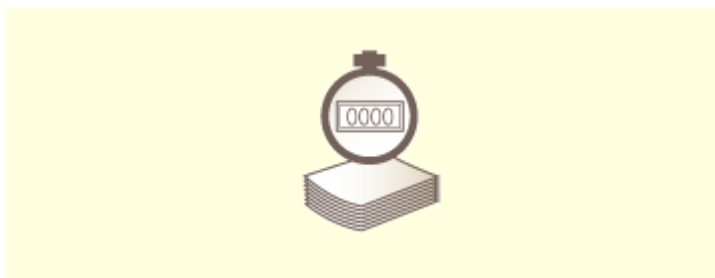

▶ **Visualizzazione del valore del contatore(P. 427)**



▶ **Stampa di rapporti ed elenchi(P. 428)**



## Pulizia regolare

---

5YHY-069

Pulire regolarmente la macchina per evitare il deterioramento della qualità di stampa e assicurare semplicità e sicurezza di utilizzo.

### Parti da pulire

---

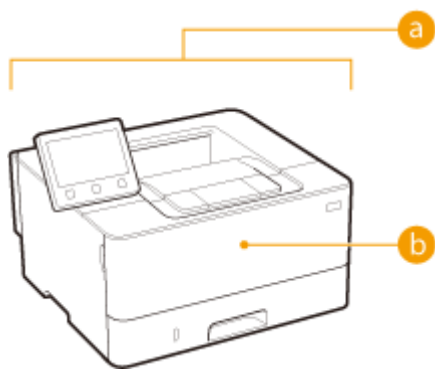

**a** Esterno della macchina e prese d'aria

▶ **Pulizia della parte esterna(P. 412)**

**b** Gruppo di fissaggio interno

▶ **Pulizia del gruppo di fissaggio(P. 413)**

## Pulizia della parte esterna

---

5YHY-06A

Pulire regolarmente la parte esterna della macchina, specialmente attorno alle prese d'aria, per mantenere la macchina in buone condizioni.

### 1 Spegnere la macchina e scollegare il cavo di alimentazione CA dalla presa.

- Quando si spegne la macchina (OFF), i dati in attesa di stampa vengono eliminati.

### 2 Pulire la parte esterna della macchina e le prese d'aria.

- Utilizzare un panno morbido, accuratamente strizzato, inumidito in acqua o in un detergente non aggressivo diluito in acqua.
- Per individuare le prese d'aria, vedere ► **Lato anteriore(P. 89)** .

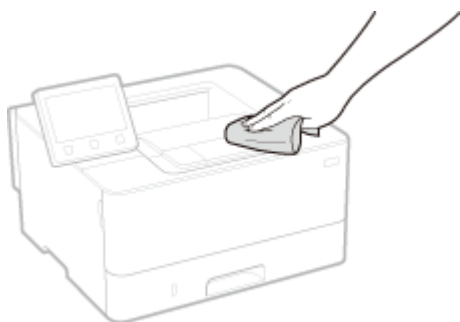

### 3 Attendere la completa asciugatura dell'esterno della macchina.

### 4 Ricollegare il cavo di alimentazione e accendere la macchina.



## Pulizia del gruppo di fissaggio

5YHY-06C

La sporcizia può aderire al gruppo di fissaggio all'interno della macchina e causare la generazione di strisce nere sulle stampe. Per pulire il gruppo di fissaggio, eseguire la procedura indicata. Tenere presente che non è possibile pulire il gruppo di fissaggio se nella macchina sono presenti documenti in attesa di stampa. Per pulire il gruppo di fissaggio, è necessaria carta comune in formato Letter o A4. Inserire i fogli nel cassetto della carta o nel vassoio multiuso prima di eseguire la procedura indicata. ➤ **Caricamento carta(P. 126)**

### NOTA

- La pulizia utilizza un po' di toner. Verificare prima che la quantità di toner rimanente nella cartuccia sia sufficiente. ➤ **Controllo della quantità rimanente dei materiali di consumo(P. 420)**

- 1** Selezionare <Menu> nella schermata Schermata princip.. ➤ **Schermata Schermata princip.(P. 108)**
- 2** Selezionare <Regolazione/Manutenzione> ► <Manutenzione>.
- 3** Selezionare <Pulizia gruppo di fissaggio>.
- 4** Verificare che nella macchina sia stata caricata carta di tipo e formato visualizzati a schermo.
- 5** Selezionare <OK> ► <Avvio>.
  - Sul modello con LCD bianco e nero, premere .
  - ➡ La pulizia si avvia. Quando viene visualizzato un messaggio che indica che la pulizia è stata completata, premere  per tornare alla schermata Schermata princip..

## Sostituzione della cartuccia di toner

5YHY-06E

Quando la quantità di toner in una cartuccia è scarsa oppure quando non è più possibile stampare perché il toner sta per terminare, sullo schermo compare un messaggio di avviso. La qualità di stampa potrebbe diminuire se si continua a stampare senza prendere provvedimenti. È possibile controllare sul display il livello di toner residuo nelle cartucce ( ▶ **Controllo della quantità rimanente dei materiali di consumo(P. 420)** ).

- ▶ **Quando viene visualizzato un messaggio(P. 414)**
- ▶ **Quando la qualità delle stampe è scarsa(P. 416)**
- ▶ **Prima di sostituire la cartuccia di toner(P. 416)**
- ▶ **Procedura per la sostituzione della cartuccia di toner(P. 418)**

### Quando viene visualizzato un messaggio

Il messaggio visualizzato varia in base alla quantità di toner rimanente nelle cartucce. A seconda del messaggio visualizzato, è necessario verificare di avere a disposizione una cartuccia di toner per la sostituzione oppure sostituire la cartuccia.

- ▶ **Prima di sostituire la cartuccia di toner(P. 416)**
- ▶ **Procedura per la sostituzione della cartuccia di toner(P. 418)**
- ▶ **Materiali di consumo(P. 433)**

#### <Preparare la cartuccia.>

Questo messaggio notifica che sarà ben presto necessario sostituire una cartuccia di toner. Accertarsi che sia disponibile una cartuccia per la sostituzione. Sostituire la cartuccia di toner se il messaggio viene visualizzato prima di avviare un lavoro di stampa di grandi dimensioni.

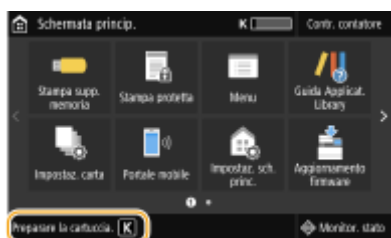

## NOTA

### Quando viene visualizzato un messaggio

- Quando si stampa, è possibile continuare a stampare l'originale.
- Se viene visualizzato un messaggio mentre si riceve un I-Fax, la macchina non stampa, in modo da non produrre stampe poco chiare. Per continuare a stampare anche se la quantità di toner nelle cartucce si sta esaurendo, impostare <Cont. stp. se liv. cart. bas.>/<Continua stampa se livello cart. è basso> su <On>. ▶ **<Cont. stp. se liv. cart. bas.>/<Continua stampa se livello cart. è basso>(P. 387)**

### Specificare quando deve essere visualizzato il messaggio

- È possibile impostare un valore qualsiasi come percentuale della quantità di toner rimanente nella cartuccia per la visualizzazione del messaggio. ▶ **<Int. visual. per prep. cart.>/<Interv. visualizz. avviso prep. cart.> (P. 305)**

#### <Livello cartuccia scarso>

Questo messaggio comunica all'utente che sarà presto necessario sostituire una cartuccia del toner. Assicurarsi di disporre di una cartuccia sostitutiva. Sostituire la cartuccia del toner se compare questo messaggio prima di

iniziare un lavoro di stampa molto lungo. Compare quando <Azione per avviso> è impostato su <Interrompi stampa> ( ►<Azione per avviso>(P. 307) ).



**<Visualizza fasi per sostituzione cartuccia>/<Visualizza fasi ripristino>**

Mostra la procedura di sostituzione di una cartuccia di toner. Seguire le istruzioni che compaiono a schermo per sostituire la cartuccia.

**<Continua stampa>**

È possibile uscire dallo stato di interruzione della stampa e continuare a stampare.

**NOTA:**

- Se viene visualizzato un messaggio mentre si riceve un I-Fax, la macchina non stampa in modo da non produrre stampe poco chiare. I dati ricevuti vengono salvati nella memoria. Per continuare a stampare anche se la quantità di toner nelle cartucce si sta esaurendo, impostare <Cont. stp. se liv. cart. bas.>/ <Continua stampa se livello cart. è basso> su <On>. ►<Cont. stp. se liv. cart. bas.>/<Continua stampa se livello cart. è basso>(P. 387)

**NOTA**

**Specificare quando deve essere visualizzato il messaggio**

- È possibile impostare un valore qualsiasi come percentuale della quantità di toner rimanente nella cartuccia per la visualizzazione del messaggio. ►<Int. visual. per prep. cart.>/<Interv. visualizz. avviso prep. cart.> (P. 305)

**<Fine durata cartuccia.>/<Fine durata cartuccia Sostituz. consigliata.>**

Questo messaggio informa che una cartuccia di toner ha raggiunto la sua durata massima. Si consiglia di sostituire la cartuccia con una nuova. È possibile continuare a stampare ma non si garantisce la qualità di stampa.

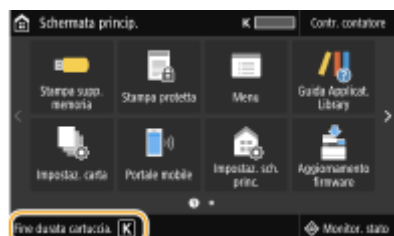

**<Impossibile stampare. Possibile cartuccia contraffatta o non Canon inserita.>/**

**<Impossibile stampare. Possibile uso di cartuccia contraffatta o non Canon.>**

Questo messaggio informa che la macchina non è in grado di stampare con la qualità ottimale. Si consiglia di sostituire la cartuccia con una nuova.

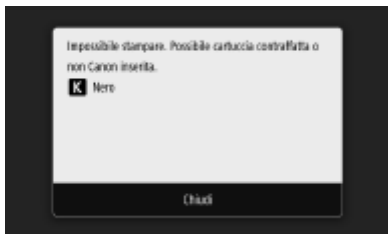

## IMPORTANTE

- Quando viene visualizzato questo messaggio, non è possibile continuare a stampare. ►<Canon Genuine Mode>(P. 399)

## Quando la qualità delle stampe è scarsa

Se le stampe iniziano a presentare uno dei seguenti problemi, una delle cartucce di toner è esaurita. Sostituire la cartuccia quasi vuota anche se non viene visualizzato alcun messaggio.

- Prima di sostituire la cartuccia di toner(P. 416)
- Procedura per la sostituzione della cartuccia di toner(P. 418)

Comparsa di striature/  
Stampa non uniforme



Parzialmente  
sbiadito



Densità non omogenea



Comparsa di punti  
bianchi



Appaiono sbavature e macchie di toner



Lo spazio bianco sugli originali appare grigiastro sulle stampe



## Prima di sostituire la cartuccia di toner

Procedere come segue prima di sostituire la cartuccia di toner. Il messaggio potrebbe non comparire più o la qualità di stampa potrebbe migliorare.

- 1 Aprire il pannello anteriore.

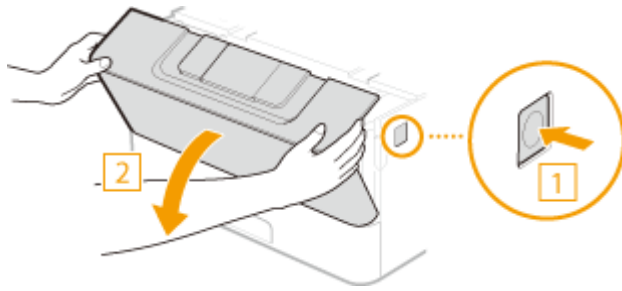

**2** Rimuovere la cartuccia del toner.

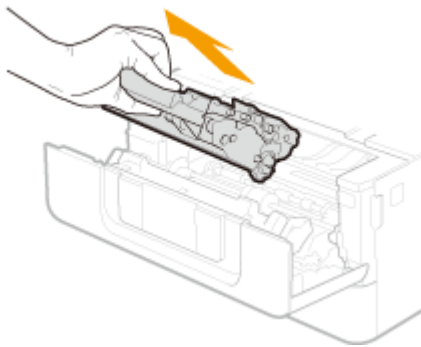

**3** Scuotere la cartuccia di toner 5 o 6 volte come mostrato di seguito per distribuire in modo uniforme il toner all'interno della cartuccia.

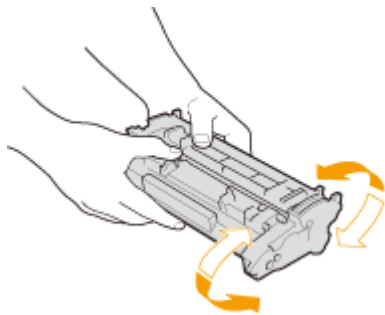

**4** Installare la cartuccia di toner.

- Inserirlo completamente fino a quando non si bloccherà in posizione.

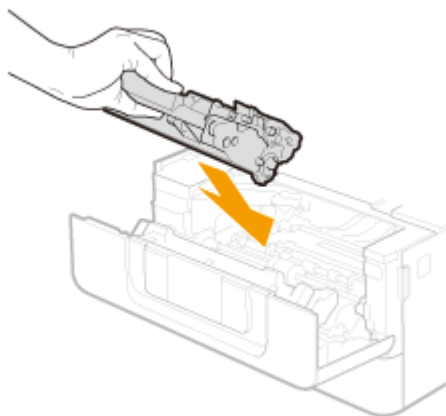

**5** Chiudere il pannello anteriore.

## Procedura per la sostituzione della cartuccia di toner

Leggere le precauzioni relative alla manipolazione delle cartucce di toner prima di sostituirle.

☉ **Manutenzione e ispezioni**(P. 9)

☉ **Materiali di consumo**(P. 10)

### 1 Aprire il pannello anteriore.

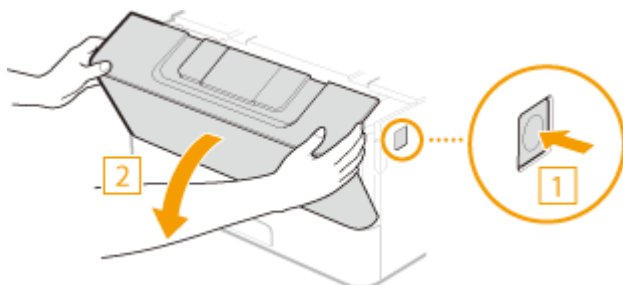

### 2 Rimuovere la cartuccia del toner.

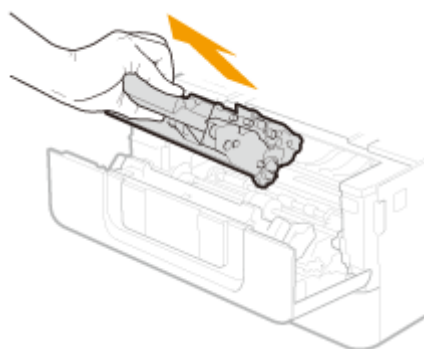

### 3 Rimuovere la cartuccia di toner di ricambio dalla scatola protettiva.

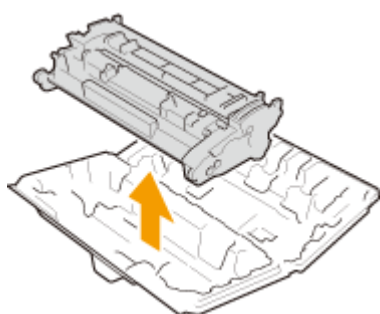

### 4 Scuotere la cartuccia di toner 5 o 6 volte come mostrato di seguito per distribuire in modo uniforme il toner all'interno della cartuccia.



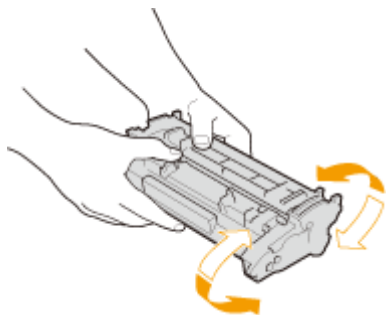

## 5 Installare la cartuccia di toner.

- Inserirlo completamente fino a quando non si bloccherà in posizione.

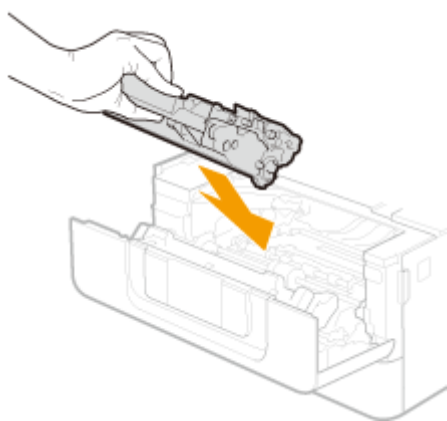

## 6 Chiudere il pannello anteriore.

### COLLEGAMENTI

---

- ▶ **Materiali di consumo (P. 433)**

# Controllo della quantità rimanente dei materiali di consumo

---

5YHY-06F

La procedura descritta di seguito consente di controllare la quantità di toner rimanente nelle cartucce. È particolarmente importante controllare se si dispone della quantità di toner necessaria prima di iniziare un lavoro di stampa di grandi dimensioni.



<Monitor. stato> (🔍) ▶ <Informazioni periferica>/<Stato periferica> ▶ <Informazioni cartuccia>/<Livello cartuccia> ▶ Controllo della quantità di toner rimanente nelle cartucce ▶ 🏠

## NOTA

- La quantità di toner rimasta in una cartuccia e visualizzata può essere usata solo come guida e può essere diversa dalla quantità effettiva.

## COLLEGAMENTI

---

- 🔗 **Sostituzione della cartuccia di toner(P. 414)**
- 🔗 **Materiali di consumo(P. 433)**

## Spostamento della macchina in altra posizione

5YHY-06H

La macchina è pesante. Accertarsi di seguire la procedura indicata di seguito prima di spostare la macchina per evitare lesioni. Inoltre, leggere le precauzioni di sicurezza prima di iniziare. **►Importanti istruzioni per la sicurezza(P. 2)**

### 1 Spegnere macchina e computer.

- Quando si spegne la macchina (OFF), i dati in attesa di stampa vengono eliminati.

### 2 Scollegare i cavi e il cavo di alimentazione dalla macchina nell'ordine dell'illustrazione seguente.

- La connessione dei cavi con "\*" dipende dal proprio ambiente di installazione.

- 1 Spina di alimentazione
- 2 Cavo di alimentazione
- 3 Tastiera USB\*
- 4 Cavo USB\*
- 5 Cavo LAN\*

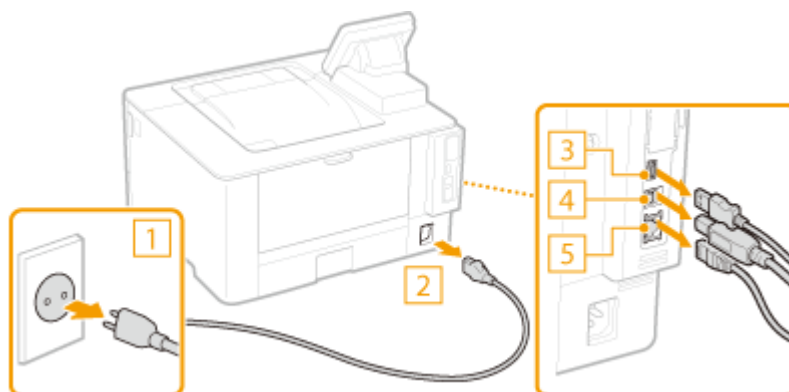

### 3 Quando si trasporta la macchina per lunghe distanze, rimuovere le cartucce di toner. **►Procedura per la sostituzione della cartuccia di toner(P. 418)**

### 4 Estrarre il cassetto della carta.

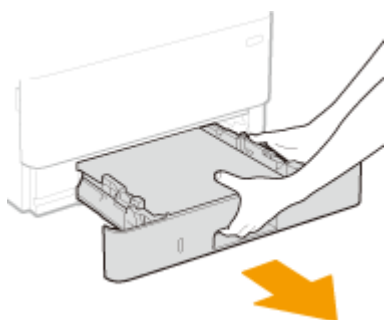

#### IMPORTANTE:

- Accertarsi di tenere il cassetto della carta con entrambe le mani ed estrarlo delicatamente. In caso contrario, si potrebbe danneggiare il cassetto facendolo cadere, se viene estratto troppo facilmente.

### 5 Chiudere tutti i coperchi aperti e il vassoio multifunzione e spostare la macchina nella nuova posizione.

- La macchina è pesante ( **►Unità principale(P. 448)** ). Non sforzarsi per spostarla.

- Posizionarsi di fronte alla macchina e impugnare le maniglie di sollevamento, poi sollevare la macchina. Se è presente il cassette feeding module opzionale, lasciare il cassette feeding module appoggiato sul pavimento e spostarlo dopo aver spostato l'unità principale della macchina.

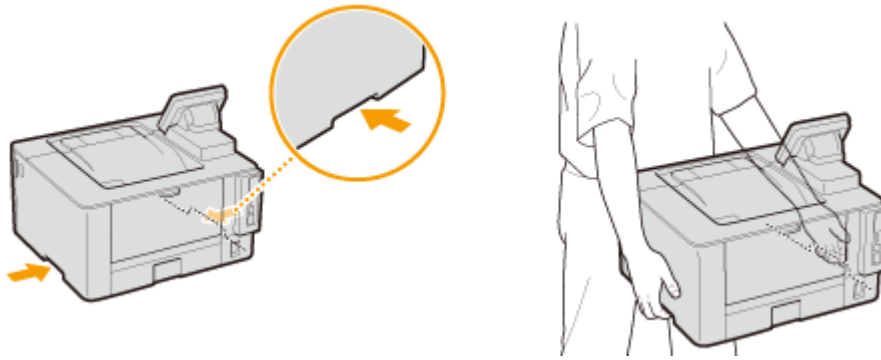

## 6 Posizionare con attenzione la macchina nella nuova sede di installazione.

- Per informazioni su come installare la macchina dopo averla spostata, vedere "Introduzione." ► **Manuali e loro contenuto(P. 465)**

## Regolazione della qualità immagine

---

5YHY-06J

Se i risultati di stampa non sono soddisfacenti, per esempio a causa di una bassa qualità delle immagini, di una riproducibilità deteriorata o di stampe oblique, provare ad applicare le seguenti regolazioni.

### ■ Regolazione densità

Se le stampe sono troppo scure o troppo chiare, è possibile regolare la densità. ► **Regolazione della densità di stampa(P. 424)**

### ■ Regola posizione stampa

È possibile regolare la posizione di stampa quando l'immagine stampata è disallineata o parte dell'immagine esce dall'intervallo di stampa. ► **Regolazione della posizione di stampa(P. 425)**

## Regolazione della densità di stampa

---

5YHY-06K

Se le stampe sono troppo scure o troppo chiare, è possibile regolare la densità.

- 1** Selezionare <Menu> nella schermata Schermata principale.  Schermata Schermata princip.(P. 108)
- 2** Selezionare <Regolazione/Manutenzione> ► <Regola qualità immagine>.
- 3** Selezionare <Densità stampante>.
- 4** Regolare la densità.



- 5** Premere <Applica> ()

## Regolazione della posizione di stampa

5YHY-06L

Se la stampa di un documento non è centrata o non rientra nell'intervallo stampabile, regolare la posizione di stampa. È possibile regolare la posizione di stampa per ciascuna alimentazione carta. È possibile regolare la posizione di stampa nell'intervallo da -5,0 mm a +5,0 mm con incrementi di 0,1 mm.



### Controllo della direzione e della distanza da regolare

Quando si regola la posizione di stampa, specificare la direzione usando "+" e "-" e la distanza usando "mm". Per <Regola vertic. (lato anteriore)>/<Regola vert. (lato posteriore)>, specificare un valore con un segno "+" per spostare la posizione di stampa in direzione dall'alto in basso. Per <Regola orizz. (lato anteriore)>/<Regola orizz. (lato posteriore)>, specificare un valore con un segno "+" per spostare la posizione di stampa in direzione da sinistra a destra. Per spostarsi in direzione inversa, specificare un valore con un segno "-".

<Regola vertic. (lato anteriore)>/<Regola vert. (lato posteriore)>

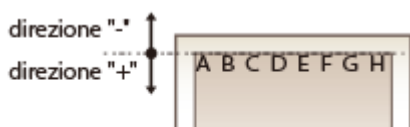

<Regola orizz. (lato anteriore)>/<Regola orizz. (lato posteriore)>

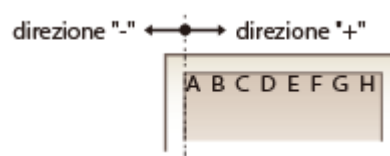

- 1** Selezionare <Menu> nella schermata Schermata principale. ➤ Schermata Schermata princip.(P. 108)
- 2** Selezionare <Regolazione/Manutenzione> ► <Regola qualità immagine>.
- 3** Selezionare <Regola posizione stampa>.
- 4** Selezionare l'alimentazione carta.
  - Quando è installato l'cassette feeding module opzionale, viene visualizzato anche il suo cassetto della carta.



- 5** Selezionare la combinazione di direzione di regolazione e lato di stampa.



## 6 Impostare un valore di regolazione.



## 7 Premere <Applica> (OK).

### Regolazione della posizione di stampa per tutti i lavori di stampa

- È possibile usare <Impostazioni funzione> nel menu delle impostazioni del pannello operativo per regolare la posizione di stampa per tutti i lavori di stampa indipendentemente dall'alimentazione carta. È possibile regolare la posizione di stampa con incrementi di 0,5 mm tra -50,0 mm e +50,0 mm. ►<Sfalsamento lato corto/Sfalsamento lato lungo>(P. 363)



## Visualizzazione del valore del contatore

5YHY-06R

È possibile controllare il numero totale di pagine stampate dalla macchina. Questi numeri includono le stampe da stampa supporto memoria ed elenchi, nonché le stampe di dati dai computer.

### Modello con touchpanel

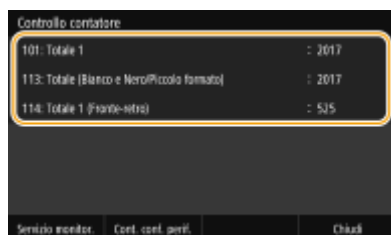
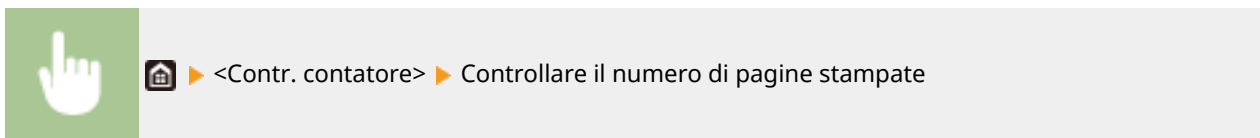

#### <101: Totale 1>

Mostra il numero totale di pagine stampate.

#### <113: Totale (Bianco e Nero/Piccolo formato)>

Visualizza il numero totale di pagine stampate in bianco e nero.

#### <114: Totale 1 (Fronte-retro)>

Visualizza il numero totale di pagine stampate in modalità fronte-retro.

## NOTA

- <Servizio monitor.> permette la comunicazione con un server di monitoraggio remoto. L'esecuzione di questo elemento permette alla macchina di inviare periodicamente informazioni al server di monitoraggio remoto connesso alla macchina.
- <Cont. conf. perif.> permette di controllare le unità opzionali installate nella macchina.

### Modello con LCD bianco e nero

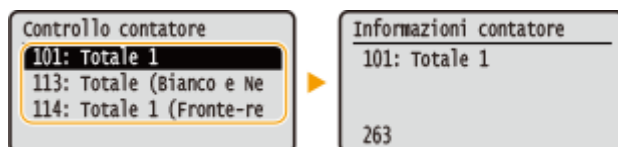

#### <101: Totale 1>

Mostra il numero totale di pagine stampate.

#### <113: Totale (Bianco e Nero/Piccolo formato)>

Visualizza il numero totale di pagine stampate in bianco e nero.

#### <114: Totale 1 (Fronte-retro)>

Visualizza il numero totale di pagine stampate in modalità fronte-retro.

## Stampa di rapporti ed elenchi

5YHY-06S

È possibile stampare rapporti ed elenchi per verificare determinate informazioni quali il volume totale di stampe per ogni <ID divisione> e le impostazioni della macchina.

- ▶ **Configurazione delle impostazioni di stampa per rapporti ed elenchi(P. 428)**
- ▶ **Stampa di un rapporto sul volume totale di stampe per ID reparto(P. 428)**
- ▶ **Stampa di elenchi di impostazioni(P. 429)**
- ▶ **Stampa di rapporti ed elenchi sullo stato di utilizzo della macchina(P. 430)**

### Configurazione delle impostazioni di stampa per rapporti ed elenchi

È possibile eseguire la stampa fronte/retro di rapporti ed elenchi.

#### Modello con touchpanel



<Menu> ▶ <Stampa rapporto> ▶ <Impostazioni rapporto> ▶ <Impost. predef. per stampa rapporti> ▶ <On> ▶ <Applica> ▶

#### Modello con LCD bianco e nero



<Menu> ▶ <Stampa rapporti> ▶ <Impostazioni rapporti> ▶ <Impost. predef. per stampa rapporti> ▶ <Stampa fronte-retro> ▶ <On> ▶

### Stampa di un rapporto sul volume totale di stampe per ID reparto

#### Rapporto gestione ID divisione

Se Gestione ID reparto è abilitata, è possibile controllare il volume totale delle stampe per ciascun <ID divisione> stampando un Rapporto gestione ID divisione. Controllando i totali di stampa, è possibile meglio gestire i materiali di consumo come carta e cartucce di toner.



#### Modello con touchpanel



<Menu> ▶ <Stampa rapporto> ▶ <Stampa elenco> ▶ <Rapporto gestione ID divisione> ▶ Verificare che la carta di tipo e formato visualizzati sullo schermo sia caricata nella macchina, quindi selezionare <Avvio> ▶

#### Modello con LCD bianco e nero



<Menu> ► <Stampa rapporti> ► <Stampa elenco> ► <Rapporto gestione ID divisione> ► Verificare che la carta di tipo e formato visualizzati sullo schermo sia caricata nella macchina, quindi selezionare ►  ► <Sì> ► 

## Stampa di elenchi di impostazioni

È possibile stampare informazioni e impostazioni registrate nella macchina sotto forma di elenchi.

### Elenco dati utente/Elenco dati gestore sistema

È possibile controllare l'elenco delle impostazioni (  **Impostazione dell'elenco menu(P. 301)** ) e il contenuto registrato nella macchina stampando un Elenco dati utente o un Elenco dati gestore sistema. Entrambi gli elenchi includono la versione del firmware e il formato e tipo di carta registrati nella macchina.



#### Modello con touchpanel



<Menu> ► <Stampa rapporto> ► <Stampa elenco> ► Selezionare <Elenco dati utente> o <Elenco dati gestore sistema> ► Verificare che la carta di tipo e formato visualizzati sullo schermo sia caricata nella macchina, quindi selezionare <Avvio> ► 

#### Modello con LCD bianco e nero



<Menu> ► <Stampa rapporti> ► <Stampa elenco> ► Selezionare <Elenco dati utente> o <Elenco dati gestore sistema> ► Verificare che la carta di tipo e formato visualizzati sullo schermo sia caricata nella macchina, quindi selezionare ►  ► <Sì> ► 

## NOTA

- L'Elenco dati utente non include determinate impostazioni, quali le impostazioni di rete e di gestione. Per controllare tutte le impostazioni, stampare l'Elenco dati gestore sistema.

### Elenco criteri IPsec

È possibile controllare l'elenco dei nomi dei criteri e le impostazioni IPsec registrate nella macchina stampando un Elenco criteri IPsec.

#### Modello con touchpanel



<Menu> ► <Stampa rapporto> ► <Stampa elenco> ► <Elenco criteri IPsec> ► Verificare che la carta di tipo e formato visualizzati sullo schermo sia caricata nella macchina, quindi selezionare <Avvio> ► 

#### Modello con LCD bianco e nero



<Menu> ► <Stampa rapporti> ► <Stampa elenco> ► <Elenco criteri IPSec> ► Verificare che la carta di tipo e formato visualizzati sullo schermo sia caricata nella macchina, quindi selezionare ► **OK** ►  
<Sì> ► 

## Stampa di rapporti ed elenchi sullo stato di utilizzo della macchina

È possibile stampare un rapporto sullo stato della macchina, il registro di utilizzo delle cartucce di toner e gli elenchi di font disponibili in modalità PCL o PS.

### Rapporto Eco

È possibile verificare il volume totale mensile di stampe e i consumi di energia tramite un rapporto, che contiene anche dei suggerimenti utili per risparmiare carta e ridurre i consumi energetici in base allo stato di utilizzo.

#### Modello con touchpanel



<Menu> ► <Stampa rapporto> ► <Stampa elenco> ► <Rapporto Eco> ► Verificare che la carta di tipo e formato visualizzati sullo schermo sia caricata nella macchina, quindi selezionare <Avvio>  
► 

#### Modello con LCD bianco e nero



<Menu> ► <Stampa rapporti> ► <Stampa elenco> ► <Rapporto Eco> ► Verificare che la carta di tipo e formato visualizzati sullo schermo sia caricata nella macchina, quindi selezionare ► **OK** ►  
<Sì> ► 

## NOTA

- Il consumo di energia può variare in base all'ambiente e alle condizioni in cui viene utilizzata la macchina.

### Rapporto di stato sui materiali di consumo

È possibile controllare lo stato dei materiali di consumo installati nella macchina tramite un rapporto.

#### Modello con touchpanel



<Menu> ► <Stampa rapporto> ► <Stampa elenco> ► <Rapporto stato consumabili> ► Verificare che la carta di tipo e formato visualizzati sullo schermo sia caricata nella macchina, quindi selezionare <Avvio> ► 

#### Modello con LCD bianco e nero



<Menu> ► <Stampa rapporti> ► <Stampa elenco> ► <Rapporto stato consumabili> ► Verificare che la carta di tipo e formato visualizzati sullo schermo sia caricata nella macchina, quindi selezionare ► **OK** ► <Sì> ► 

## Elenco font PCL

È possibile controllare l'elenco dei font disponibili in modalità PCL tramite un rapporto.

### Modello con touchpanel



<Menu> ► <Stampa rapporto> ► <Stampa elenco> ► <Elenco font PCL> ► Verificare che la carta di tipo e formato visualizzati sullo schermo sia caricata nella macchina, quindi selezionare <Avvio> ► 

### Modello con LCD bianco e nero



<Menu> ► <Stampa rapporti> ► <Stampa elenco> ► <Elenco font PCL> ► Verificare che la carta di tipo e formato visualizzati sullo schermo sia caricata nella macchina, quindi selezionare ► **OK** ► <Sì> ► 

## Elenco font PS

È possibile controllare l'elenco dei font disponibili in modalità PS tramite un rapporto.

### Modello con touchpanel



<Menu> ► <Stampa rapporto> ► <Stampa elenco> ► <Elenco font PS> ► Verificare che la carta di tipo e formato visualizzati sullo schermo sia caricata nella macchina, quindi selezionare <Avvio> ► 

### Modello con LCD bianco e nero



<Menu> ► <Stampa rapporti> ► <Stampa elenco> ► <Elenco font PS> ► Verificare che la carta di tipo e formato visualizzati sullo schermo sia caricata nella macchina, quindi selezionare ► **OK** ► <Sì> ► 

## Rapporto registro cartucce

È possibile controllare i registri di utilizzo delle cartucce di toner tramite un rapporto.



### Modello con touchpanel



<Menu> ► <Stampa rapporto> ► <Stampa elenco> ► <Rapporto registro cartucce> ► Verificare che la carta di tipo e formato visualizzati sullo schermo sia caricata nella macchina, quindi selezionare <Avvio> ► 

**Modello con LCD bianco e nero**



<Menu> ► <Stampa rapporti> ► <Stampa elenco> ► <Rapporto registro cartucce> ► Verificare che la carta di tipo e formato visualizzati sullo schermo sia caricata nella macchina, quindi selezionare ►  ► <Sì> ► 

## Materiali di consumo

5YHY-06U

La seguente è una guida sui tempi stimati per la sostituzione dei materiali di consumo della macchina. Acquistare i materiali di consumo presso rivenditori autorizzati Canon locali. Osservare le precauzioni in materia di salute e sicurezza per la conservazione e la manipolazione dei materiali di consumo. Per una qualità di stampa ottimale, è consigliato l'uso di toner, cartucce e componenti originali Canon.



### NOTA

- Per la conservazione e la manipolazione dei materiali di consumo, osservare le seguenti precauzioni.
  - ▶ **Manutenzione e ispezioni(P. 9)**
  - ▶ **Materiali di consumo(P. 10)**
- In base a fattori quali l'ambiente d'installazione, il formato della carta o il tipo di originale, potrebbe essere necessario sostituire i materiali di consumo prima del raggiungimento della durata stimata.
- Se si specifica un intervallo di spegnimento automatico inferiore all'impostazione predefinita (4 ore) si potrebbe ridurre la durata delle cartucce di toner.

### ■ Cartucce di toner

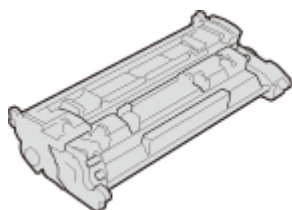

#### Cartucce di toner fornite

Di seguito sono riportati la resa media e il peso della cartuccia del toner in dotazione con la macchina.

- Resa media\*  
1.500 fogli
- Peso  
circa 0,7 kg

#### Sostituzione delle cartucce di toner

Per ottenere sempre la qualità di stampa ottimale, si consiglia di usare solo le cartucce del toner Canon originale.

Cartuccia di toner originale Canon	Resa e peso medio per cartuccia di toner
Canon Cartridge 057	<ul style="list-style-type: none"> <li>• Resa media* 3.100 fogli</li> <li>• Peso circa 0,7 kg</li> </ul>
Canon Cartridge 057 H	<ul style="list-style-type: none"> <li>• Resa media* 10.000 fogli</li> <li>• Peso circa 1,0 kg</li> </ul>

\* Il rendimento medio si basa sulla normativa "ISO/IEC 19752" (la normativa globale relativa al "Metodo per la determinazione dell'autonomia delle cartucce di toner per stampanti elettrofotografiche monocromatiche e dispositivi multifunzione contenenti componenti di stampa" emessa da ISO [International Organization for Standardization]) per stampe su formato A4 con impostazione della densità di stampa predefinita.

## IMPORTANTE

### Attenzione alle cartucce di toner contraffatte

- Richiamiamo l'attenzione sulla presenza in commercio di cartucce di toner Canon contraffatte. L'uso di cartucce di toner contraffatte può causare un peggioramento della qualità di stampa o ridurre le prestazioni della macchina. Canon non è responsabile di difetti di funzionamento, incidenti o danni causati dall'uso di cartucce di toner contraffatte.  
Per maggiori informazioni al riguardo, vedere [global.canon/ctc](http://global.canon/ctc).

## NOTA

- Quando si sostituiscono le cartucce di toner, vedere [▶ Sostituzione della cartuccia di toner \(P. 414\)](#) .



# Risoluzione dei problemi (FAQ)

**Risoluzione dei problemi (FAQ)** ..... 436

## **Risoluzione dei problemi (FAQ)**

---

5YHY-06W

Quando si verifica un problema, consultare questo capitolo per trovare una soluzione prima di rivolgersi a Canon.

# Appendice

<b>Appendice</b> .....	438
<b>Software di terzi</b> .....	440
<b>Panoramica sulle funzionalità</b> .....	441
Economia e risparmio .....	442
Miglioramento dell'efficienza .....	443
Altre funzionalità .....	445
<b>Specifiche tecniche</b> .....	447
Unità principale .....	448
Carta disponibile .....	450
Cassette Feeding Module-AH .....	453
Funzioni della stampante .....	454
Funzioni di gestione .....	457
Ambiente di sistema .....	459
Ambiente di rete .....	460
<b>Opzioni</b> .....	461
Apparecchiature opzionali .....	462
Opzioni di sistema .....	463
<b>Manuali e loro contenuto</b> .....	465
<b>Utilizzo di Guida per l'utente</b> .....	466
Layout della schermata di Guida per l'utente .....	467
Visualizzazione della Guida per l'utente .....	470
<b>Operazioni Windows di base</b> .....	472
<b>Avviso</b> .....	480

# Appendice

---

5YHY-06X

Questo capitolo contiene le specifiche tecniche della macchina, le istruzioni di utilizzo dell'Guida per l'utente, i disclaimer, le informazioni sul copyright e altre informazioni importanti.

## ■ Specifiche tecniche della macchina

Consultare le seguenti sezioni per sapere come verificare le specifiche dell'unità principale e delle apparecchiature opzionali, dell'ambiente di rete, delle funzioni di stampa e così via.



► **Specifiche tecniche(P. 447)**

## ■ Uso di apparecchiature opzionali

Consultare le seguenti sezioni per sapere come verificare quali sono le opzioni disponibili per usare questa macchina in modo più comodo ed efficiente.

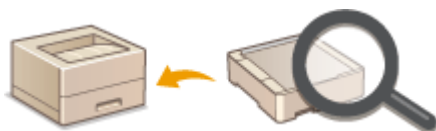

► **Opzioni(P. 461)**

## ■ Riferimenti al manuale di questa macchina

Consultare la prima sezione per accertarsi del tipo di manuali che descrivono le funzioni della macchina e il funzionamento della macchina. Consultare la seconda sezione per capire come leggere e utilizzare la Guida per l'utente (il presente manuale).



► **Manuali e loro contenuto(P. 465)**

► **Utilizzo di Guida per l'utente(P. 466)**

## ■ Altro

Consultare le seguenti sezioni per ottenere informazioni utili, verificare i disclaimer e le informazioni sul copyright.



- ▶ **Software di terzi(P. 440)**
- ▶ **Panoramica sulle funzionalità(P. 441)**
- ▶ **Operazioni Windows di base(P. 472)**
- ▶ **Avviso(P. 480)**

## Software di terzi

---

5YHY-06Y

Per informazioni sui software di terzi, fare clic sulle seguenti icone.

**LBP228x**



**LBP226dw / LBP223dw**



## Panoramica sulle funzionalità

---

5YHY-070

Questa sezione contiene consigli su come usare vantaggiosamente le funzionalità di questa macchina divise per categoria. Tali funzionalità possono essere utilizzate in base ai propri scopi e all'ambiente operativo.

- ▶ **Economia e risparmio(P. 442)**
- ▶ **Miglioramento dell'efficienza(P. 443)**
- ▶ **Altre funzionalità(P. 445)**

## Economia e risparmio

5YHY-071



È possibile tagliare i costi e i consumi di carta, toner ed energia in molti modi.

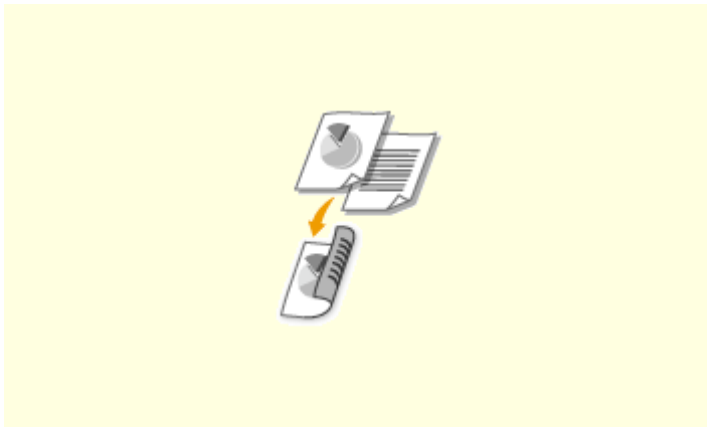

### Stampa fronte-retro

È possibile utilizzare la stampa fronte/retro per stampare dati dal computer e gli I-Fax ricevuti. Poiché si impiega solo la metà della carta altrimenti utilizzata, è possibile dimezzare i costi per la carta. Per risparmiare ancora più carta, combinare la stampa fronte/retro con la stampa N in 1, ovvero pagine multiple stampate su un unico foglio. È possibile stampare fino a 32 pagine su un singolo foglio, una possibilità certamente apprezzabile in termini di convenienza e rispetto dell'ambiente.

► **Stampa da computer(P. 168)**

► **<Ricevi>(P. 387)** ► <Impostazioni I-Fax> ► <Stampa sui due lati>



### Modalità di riposo

Per risparmiare energia e denaro, la modalità di riposo che spegne la macchina quando non viene utilizzata è ormai una funzionalità essenziale. Questa macchina attiva la modalità di riposo automaticamente e può essere messa in tale modalità quando si vuole. Premere  una volta per avviare la modalità di riposo. Premere di nuovo per ripristinare l'attività della macchina.

► **Attivazione della modalità di riposo(P. 162)**



## Miglioramento dell'efficienza

5YHY-072



Qui sono contenute alcune semplici operazioni che possono rendere più efficienti alcuni compiti complicati.

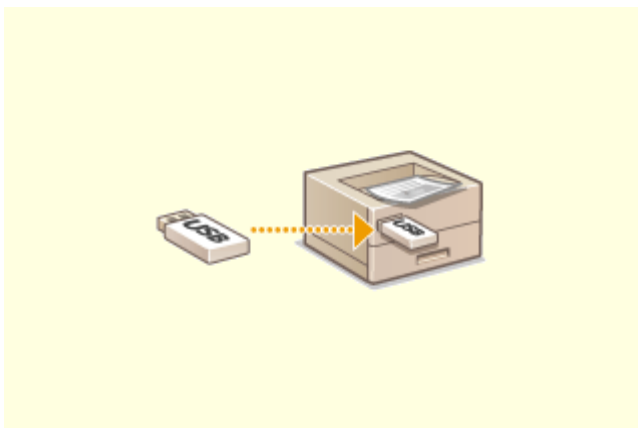

### Stampare le immagini direttamente dal dispositivo di archiviazione USB

Collegare un dispositivo di memoria USB alla macchina per stampare direttamente immagini e documenti, senza dover utilizzare un computer. È anche possibile vedere un'anteprima dei file JPEG e di altre immagini prima di stamparle, senza sprecare carta.

► **Stampa da un dispositivo di memoria USB (Stampa supporto memoria)(P. 181)**



### Gestione remota con la IU remota

La IU remota consente di gestire molti aspetti dal computer, senza dover andare direttamente alla macchina. Configurare impostazioni e controllare lo stato della macchina con un'interfaccia per browser Web intuitiva e semplice da comprendere che si sarà subito in grado di utilizzare. Un aiuto per risparmiare tempo ed energia per attività più importanti da svolgere.

► **Gestione della macchina da computer (IU remota) (P. 273)**

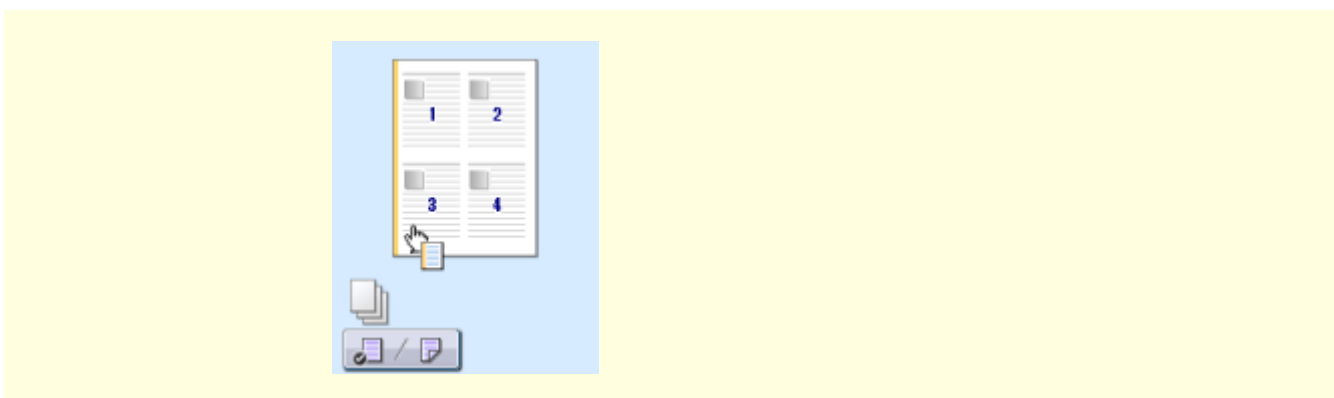

### Selezionare le opzioni di stampa in modo rapido e intuitivo

È possibile specificare con semplicità il layout di pagina, la posizione della rilegatura, passare dalla stampa su foglio singolo alla stampa fronte/retro e così via, agendo in maniera del tutto intuitiva nell'immagine di anteprima del driver della stampante. La semplicità di operare con un semplice clic consente di selezionare comodamente le impostazioni vedendo in tempo reale l'effetto che hanno sulla stampa.

▶ **Stampa da computer(P. 168)**

## Altre funzionalità

5YHY-073



Esistono diverse funzionalità che possono soddisfare qualsiasi tipo di necessità, a casa, in ufficio o addirittura in viaggio.



### Application Library (Libreria dell'applicazione) per eseguire funzioni utili tramite il pulsante di selezione veloce

Application Library (Libreria dell'applicazione) è una funzionalità che consente di registrare sotto forma di applicazioni le operazioni utilizzate più di frequente, come la stampa di un documento abituale e il controllo delle informazioni sui consumabili, oltre alle funzioni utili. È possibile eseguire queste applicazioni con il pulsante di selezione veloce dalla Schermata princip. Utilizzare al meglio Application Library (Libreria dell'applicazione) per ridurre i tempi e migliorare la precisione operativa. Per ulteriori informazioni, consultare il manuale su Application Library (Libreria dell'applicazione) sul sito web dei manuali online.

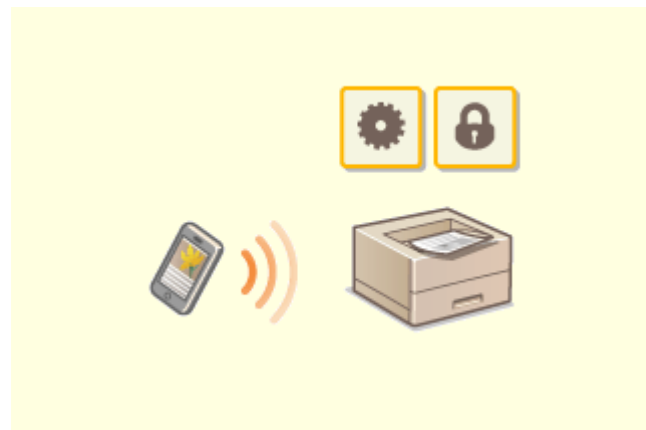

### Utilizzo di uno smartphone/tablet

A volte, ad esempio quando si desidera stampare rapidamente un preventivo compilato su un tablet mentre si è in viaggio per lavoro, Canon PRINT Business è un perfetto aiuto. Anche in ambienti senza un router LAN wireless è possibile connettersi alla macchina con un dispositivo mobile in modalità wireless e direttamente. Semplice, rapido e senza la necessità di utilizzare un PC. Un'ampia gamma di possibilità per lavorare e divertirsi con funzionalità pensate per fare tutto ancora più velocemente.

#### ► Collegamento a dispositivi mobili(P. 193)



### Semplicità della stampa con Google Cloud Print

Collegarsi a Google Cloud Print con il laptop o lo smartphone, inviare i dati e vedere i documenti stampati. Con questa macchina, Google Cloud Print e il dispositivo mobile, è possibile stampare in ogni momento ovunque ci si trovi.

► **Utilizzo di Google Cloud Print(P. 212)**

### Mantenere la riservatezza dei documenti

Normalmente, quando si stampa dal computer, il documento viene subito stampato. Tuttavia, con i documenti riservati questo comportamento potrebbe non essere ideale. È sufficiente utilizzare la stampa protetta e nessuno potrà stampare i propri documenti senza immettere la password sul pannello operativo della macchina. Per non lasciare i documenti riservati alla portata di tutti.

► **Stampa di un documento protetto da PIN (Stampa protetta)(P. 176)**

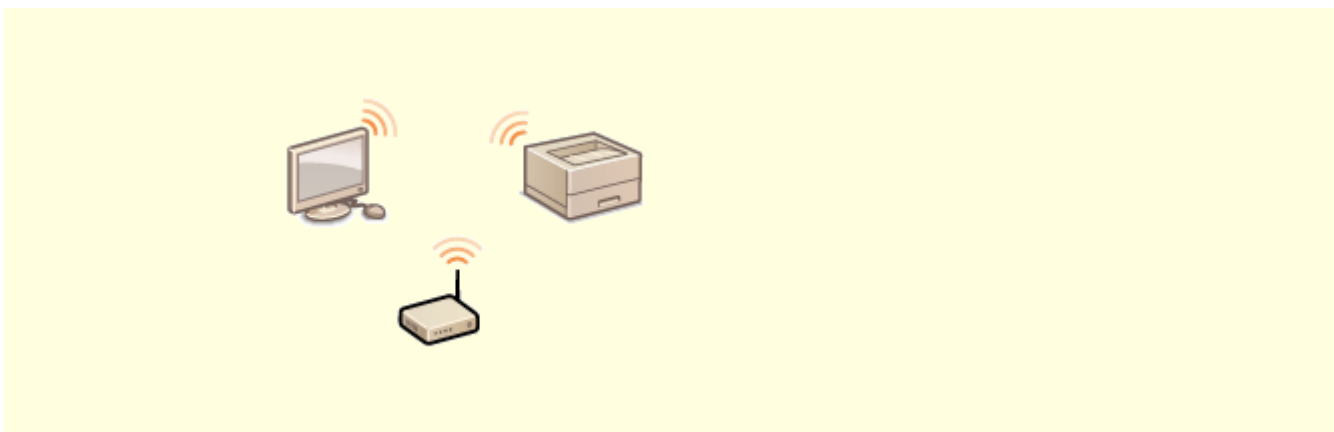

### Wireless

Niente cavi, facile installazione, semplice manutenzione. Se si dispone di un router LAN WPS wireless, è possibile evitare il processo di configurazione ed essere immediatamente connessi per sfruttare l'intuitivo e ordinato sistema di documenti che è possibile ottenere solo grazie al wireless. Compatibile con IEEE 802.11b/g/n per collegamenti wireless senza problemi, supporta anche WEP e WPA/WPA2-PSK (TKIP/AES-CCMP) per una maggiore protezione.

► **Connessione a una LAN wireless(P. 28)**

## Specifiche tecniche

---

5YHY-074

Le specifiche sono soggette a modifiche senza preavviso per apportare migliorie al prodotto o per versioni successive.

### ■ Specifiche tecniche della macchina

- ▶ Unità principale(P. 448)
- ▶ Carta disponibile(P. 450)

### ■ Specifiche delle apparecchiature opzionali

- ▶ Cassette Feeding Module-AH(P. 453)

### ■ Specifiche funzionali

- ▶ Funzioni della stampante(P. 454)
- ▶ Funzioni di gestione(P. 457)

### ■ Ambiente in cui utilizzare la macchina

- ▶ Ambiente di sistema(P. 459)
- ▶ Ambiente di rete(P. 460)

## Unità principale

5YHY-075

### NOTA

- Per informazioni sui tipi e i formati carta per ogni alimentazione carta, consultare " **Carta disponibile(P. 450)** ."

<b>Tipo</b>	Desktop
<b>Colore supportato</b>	Bianco e nero
<b>Risoluzione di scrittura</b>	600 dpi x 600 dpi
<b>Numero di toni</b>	256
<b>Risme di carta accettabili</b>	<p><b>Formati carta</b></p> <ul style="list-style-type: none"> <li>• <b>Max:</b> 216,0 mm x 355,6 mm</li> <li>• <b>Min (cassetto carta):</b> 105,0 mm x 148,0 mm</li> <li>• <b>Min (vassoio multiuso):</b> 76,2 mm x 127,0 mm</li> </ul> <p><b>Grammatura</b></p> <ul style="list-style-type: none"> <li>• <b>Cassetto carta:</b> da 60 g/m<sup>2</sup> a 120 g/m<sup>2</sup></li> <li>• <b>Vassoio multiuso:</b> da 60 g/m<sup>2</sup> a 163 g/m<sup>2</sup></li> </ul>
<b>Tipo di carta</b>	<b>Carta disponibile(P. 450)</b>
<b>Tempo di riscaldamento</b> *1	<p><b>Dopo l'accensione</b></p> <p>14,0 secondi o meno</p> <p><b>Ritorno dalla modalità sospensione</b></p> <p>4,0 secondi o meno</p>
<b>Tempo prima stampa</b> (A4)	Circa 5,4 secondi
<b>Velocità di stampa</b> *2 (A4)	<p><b>LBP228x / LBP226dw</b></p> <p>38,0 fogli/minuto</p> <p><b>LBP223dw</b></p> <p>33,0 fogli/minuto</p>
<b>Sistema di alimentazione carta/Capacità</b> *3	<p><b>Cassetto carta</b></p> <p>250 fogli (80 g/m<sup>2</sup>) / 250 fogli (64 g/m<sup>2</sup>) x 1</p> <p><b>Vassoio multiuso</b></p> <p>100 fogli (80 g/m<sup>2</sup>)/100 fogli (64 g/m<sup>2</sup>) x 1</p>

<b>Sistema di uscita carta/Capacità</b> *3	<b>Vassoio di uscita</b> 150 fogli (68 g/m <sup>2</sup> )
<b>Alimentazione</b>	AC 220 V - 240 V, 3,1 A, 50 Hz/60 Hz
<b>Assorbimento</b> *1	<b>Assorbimento massimo</b> 1.330 W o meno <b>In modalità sospensione</b> <ul style="list-style-type: none"> <li>• Circa 0,9 W (connessione USB)</li> <li>• Circa 0,9 W (connessione LAN cablata)</li> <li>• Circa 0,9 W (connessione LAN wireless)</li> </ul> <b>Con l'alimentazione principale spenta</b> 0,1 W o meno
<b>Dimensioni</b> (L x P x A)	<b>LBP228x</b> 438 mm x 373 mm x 312 mm <b>LBP226dw / LBP223dw</b> 401 mm x 373 mm x 250 mm
<b>Peso</b>	<b>Unità principale</b> *4 <ul style="list-style-type: none"> <li>• <b>LBP228x</b>: circa 9,2 kg</li> <li>• <b>LBP226dw / LBP223dw</b>: circa 8,8 kg</li> </ul> <b>Materiali di consumo</b> <b>►Materiali di consumo(P. 433)</b>
<b>Spazio di installazione</b>	Consultare "Introduzione" ► <b>Manuali e loro contenuto(P. 465)</b>
<b>Capacità memoria</b>	<b>RAM</b> : 1 GB
<b>Condizioni ambientali</b>	<ul style="list-style-type: none"> <li>• <b>Temperatura</b>: da 10 °C a 30 °C</li> <li>• <b>Umidità</b>: dal 20 % all'80 % UR (senza condensa)</li> </ul>

\*1Può variare in base all'ambiente e alle condizioni in cui la macchina viene usata.

\*2La velocità di stampa viene testata internamente utilizzando carta in formato A4 stampata su un lato con un rapporto di stampa del 100% dell'originale. I test interni vengono svolti stampando in continuo la stessa pagina di contenuto su carta comune. La velocità di stampa può variare in base al tipo, al formato o alla direzione di alimentazione carta. Il dispositivo potrebbe interrompersi o rallentare per poter regolare determinate condizioni della stampante, come la temperatura di una certa unità, o limitare l'effetto sulla qualità delle immagini durante la stampa continua.

\*3Può variare in base all'ambiente di installazione e al tipo di carta usato.

\*4La cartuccia di toner non è compresa.

## Carta disponibile

5YHY-076

I tipi di carta utilizzabili con questa macchina sono mostrati nella tabella seguente.

### ■ Formati di carta supportati

✓ : Disponibile — : Non disponibile

Formati carta	Cassetto carta <sup>*1</sup>	Vassoio multiuso	Stampa automatica fronte-retro <sup>*2</sup>
A4 <sup>*3*4</sup>	✓	✓	✓
B5	✓	✓	—
A5 <sup>*5</sup>	✓	✓	—
A6	✓	✓	—
Legal (LGL) <sup>*3</sup>	✓	✓	✓
Letter (LTR) <sup>*3*4</sup>	✓	✓	✓
Statement (STMT)	✓	✓	—
Executive (EXEC)	✓	✓	—
Oficio <sup>*3</sup>	✓	✓	✓
Oficio (Brazil) <sup>*3</sup>	✓	✓	✓
Oficio (Mexico) <sup>*3</sup>	✓	✓	✓
Letter (Government) <sup>*3</sup>	✓	✓	—
Legal (Government) <sup>*3</sup>	✓	✓	—
Foolscap/Folio <sup>*3</sup>	✓	✓	✓
Foolscap (Australia) <sup>*3</sup>	✓	✓	—
Legal (India) <sup>*3</sup>	✓	✓	✓
3x5pol.	—	✓	—



Formati carta	Cassetto carta *1	Vassoio multiuso	Stampa automatica fronte-retro *2
Busta N.10 (COM10)	—	✓	—
Busta Monarch	—	✓	—
Busta C5	—	✓	—
Busta DL	—	✓	—
Formato carta personalizzato	✓ *6	✓ *7	✓ *8

\*1Include il Cassette Feeding Module-AH opzionale.

\*2È disponibile la stampa automatica fronte-retro senza sostituire la carta.

\*3Consente di stampare gli I-Fax ricevuti.

\*4Consente di stampare rapporti o elenchi.

\*5Orientamento orizzontale o verticale disponibile.

\*6È disponibile il formato personalizzato da 105,0 mm x 148,0 mm a 216,0 mm x 355,6 mm.

\*7È disponibile il formato personalizzato da 76,2 mm x 127,0 mm a 216,0 mm x 355,6 mm.

\*8È disponibile il formato personalizzato da 210,0 mm x 279,4 mm a 216,0 mm x 355,6 mm.

## ■ Tipi di carta supportata

Con questa macchina è possibile utilizzare carta senza cloro.

✓ : Disponibile — : Non disponibile

Tipo di carta		Cassetto carta *1	Vassoio multiuso	Stampa automatica fronte-retro *2
Comune 1 *3*4	da 61 g/m <sup>2</sup> a 74 g/m <sup>2</sup>	✓	✓	✓
Comune 2 *3*4	da 75 g/m <sup>2</sup> a 89 g/m <sup>2</sup>	✓	✓	✓
Comune 3 *4	da 90 g/m <sup>2</sup> a 105 g/m <sup>2</sup>	✓	✓	✓
Riciclata 1 *3*4	da 61 g/m <sup>2</sup> a 74 g/m <sup>2</sup>	✓	✓	✓
Riciclata 2 *3*4	da 75 g/m <sup>2</sup> a 89 g/m <sup>2</sup>	✓	✓	✓
Colorata *3*4	da 61 g/m <sup>2</sup> a 74 g/m <sup>2</sup>	✓	✓	✓
Spessa 1	da 106 g/m <sup>2</sup> a 120 g/m <sup>2</sup>	✓	✓	✓
Spessa 2	da 121 g/m <sup>2</sup> a 149 g/m <sup>2</sup>	—	✓	—

Appendice

Tipo di carta		Cassetto carta *1	Vassoio multiuso	Stampa automatica fronte-retro *2
<b>Spessa 3</b>	da 150 g/m <sup>2</sup> a 163 g/m <sup>2</sup>	—	✓	—
<b>Sottile 1</b> *3	60 g/m <sup>2</sup>	✓	✓	✓
<b>Alta qualità 1</b>	da 60 g/m <sup>2</sup> a 74 g/m <sup>2</sup>	✓	✓	✓
<b>Alta qualità 2</b>	da 75 g/m <sup>2</sup> a 104 g/m <sup>2</sup>	✓	✓	✓
<b>Alta qualità 3</b>	da 105 g/m <sup>2</sup> a 120 g/m <sup>2</sup>	✓	✓	✓
<b>Etichette</b>		—	✓	—
<b>Busta 1</b>		—	✓	—
<b>Busta 2</b> *5		—	✓	—

\*1Include il Cassette Feeding Module-AH opzionale.

\*2È disponibile la stampa automatica fronte-retro senza sostituire la carta.

\*3Consente di stampare gli I-Fax ricevuti.

\*4Consente di stampare rapporti o elenchi.

\*5Se non è possibile stampare correttamente con <Busta 1> selezionato, modificare la selezione in <Busta 2>.

## Cassette Feeding Module-AH

5YHY-077

<b>Formati carta</b>	<ul style="list-style-type: none"> <li>• <b>Max:</b> 216,0 mm x 355,6 mm</li> <li>• <b>Min:</b> 105,0 mm x 148,0 mm</li> </ul>
<b>Grammatura</b>	da 60 g/m <sup>2</sup> a 120 g/m <sup>2</sup>
<b>Capacità dei cassette della carta</b> *	550 fogli (80 g/m <sup>2</sup> ) / 640 fogli (64 g/m <sup>2</sup> ) x 1
<b>Dimensioni</b> (L x P x A)	399 mm x 373 mm x 156 mm
<b>Peso</b>	Circa 3,8 kg

\*Può variare in base all'ambiente di installazione e al tipo di carta usato.

## Funzioni della stampante

5YHY-078

### ■ Funzione stampante UFR II

<b>Tipo</b>	Interno
<b>Formato stampa</b>	▶ <b>Carta disponibile(P. 450)</b>
<b>Velocità di stampa</b>	Uguale a "Velocità di stampa" in "Unità principale" ▶ <b>Unità principale(P. 448)</b>
<b>Risoluzione</b>	<b>Elaborazione dati</b> 1200 dpi x 1200 dpi, 600 dpi x 600 dpi
<b>Linguaggio di descrizione pagina (PDL)</b>	UFR II
<b>Protocollo supportato</b>	<b>TCP/IP:</b> LPD, Port9100, WSD
<b>Caratteri residenti</b>	Nessuno
<b>Interfaccia</b>	<b>USB</b> Alta velocità USB2.0 <b>LAN cablata</b> 10Base-T, 100Base-TX, 1000Base-T (a norma IEEE 802.3) <b>LAN wireless</b> IEEE 802.11b, IEEE 802.11g, IEEE 802.11n

### ■ Funzione stampante PS\*

<b>Tipo</b>	Interno
<b>Formato stampa</b>	▶ <b>Carta disponibile(P. 450)</b>
<b>Velocità di stampa</b>	Uguale a "Velocità di stampa" in "Unità principale" ▶ <b>Unità principale(P. 448)</b>
<b>Risoluzione</b>	<b>Elaborazione dati</b> 1200 dpi x 1200 dpi, 600 dpi x 600 dpi
<b>Linguaggio di descrizione pagina (PDL)</b>	Adobe PS 3
<b>Protocollo supportato</b>	<b>TCP/IP:</b> LPD, Port9100, WSD

<b>Caratteri residenti</b>	136 Roman
<b>Interfaccia</b>	<p><b>USB</b></p> <p>Alta velocità USB2.0</p> <p><b>LAN cablata</b></p> <p>10Base-T, 100Base-TX, 1000Base-T (a norma IEEE 802.3)</p> <p><b>LAN wireless</b></p> <p>IEEE 802.11b, IEEE 802.11g, IEEE 802.11n</p>

\*La funzione stampante PS è disponibile con LBP228x / LBP226dw.

## ■ Funzione stampante PCL

<b>Tipo</b>	Interno
<b>Formato stampa</b>	▶ <b>Carta disponibile(P. 450)</b>
<b>Velocità di stampa</b>	Uguale a "Velocità di stampa" in "Unità principale" ▶ <b>Unità principale(P. 448)</b>
<b>Risoluzione</b>	<p><b>Elaborazione dati</b></p> <p>1200 dpi x 1200 dpi (solo per PCL6), 600 dpi x 600 dpi</p>
<b>Linguaggio di descrizione pagina (PDL)</b>	PCL6, PCL5
Protocollo supportato	<b>TCP/IP:</b> LPD, Port9100, WSD
<b>Caratteri residenti</b>	<p><b>LBP228x</b></p> <p>93 Roman</p> <p><b>LBP226dw / LBP223dw</b></p> <p>45 Roman</p>
<b>Interfaccia</b>	<p><b>USB</b></p> <p>Alta velocità USB2.0</p> <p><b>LAN cablata</b></p> <p>10Base-T, 100Base-TX, 1000Base-T (a norma IEEE 802.3)</p> <p><b>LAN wireless</b></p> <p>IEEE 802.11b, IEEE 802.11g, IEEE 802.11n</p>

## ■ Funzione di stampa supporto memoria

<b>Formati file stampabili</b>	<ul style="list-style-type: none"> <li>● JPEG (DCF/Exif 2.21 o precedenti/JFIF)</li> <li>● TIFF (compressione JPEG/MH/MR/MMR)</li> </ul>
--------------------------------	--

• PDF

## Funzioni di gestione

5YHY-079

### ■ Impostazioni firewall

- Possono essere specificati fino a 16 indirizzi (o intervalli di indirizzi) IP per IPv4 e IPv6.
- Il filtro pacchetti descritto in questa sezione controlla le comunicazioni su TCP, UDP e ICMP.
- È possibile specificare fino a 32 indirizzi MAC.

### ■ IPSec

- L'IPSec supportato dalla macchina è conforme a RFC2401, RFC2402, RFC2406 e RFC4305.

Sistema operativo	<ul style="list-style-type: none"> <li>• Windows Vista</li> <li>• Windows 7</li> <li>• Windows 8</li> <li>• Windows 8.1</li> <li>• Windows 10</li> </ul>	
Modalità di connessione	Modalità di trasporto	
Protocollo di scambio chiavi	IKEv1 (modalità principale)	
	Metodo di autenticazione	<ul style="list-style-type: none"> <li>• Chiave già condivisa</li> <li>• Firma digitale</li> </ul>
	Algoritmo hash (e lunghezza chiave)	<ul style="list-style-type: none"> <li>• HMAC-SHA1-96</li> <li>• HMAC-SHA2 (256 bit o 384 bit)</li> </ul>
	Algoritmo di crittografia (e lunghezza chiave)	<ul style="list-style-type: none"> <li>• 3DES-CBC</li> <li>• AES-CBC (128 bit, 192 bit o 256 bit)</li> </ul>
	Algoritmo di scambio chiave/gruppo (e lunghezza chiave)	Diffie-Hellman (DH) <ul style="list-style-type: none"> <li>• Gruppo 1 (768 bit)</li> <li>• Gruppo 2 (1.024 bit)</li> <li>• Gruppo 14 (2.048 bit)</li> </ul>
ESP	Algoritmo hash	HMAC-SHA1-96
	Algoritmo di crittografia (e lunghezza chiave)	<ul style="list-style-type: none"> <li>• 3DES-CBC</li> <li>• AES-CBC (128 bit, 192 bit o 256 bit)</li> </ul>
	Algoritmo hash/algoritmo di crittografia (e lunghezza chiave)	AES-GCM (128 bit, 192 bit o 256 bit)
AH	Algoritmo hash	HMAC-SHA1-96

## NOTA

- IPSec supporta le comunicazioni a un indirizzo unicast (o un solo dispositivo).
- La macchina non può utilizzare IPSec e DHCPv6 contemporaneamente.

## ■ Registrazione di chiavi e certificati

- Se si installa una chiave o un certificato CA da un computer, assicurarsi che soddisfino i seguenti requisiti:

Formato	<ul style="list-style-type: none"> <li>• Chiave: PKCS#12<sup>*1</sup></li> <li>• Certificato CA: X.509 DER/PEM</li> </ul>
Estensione file	<ul style="list-style-type: none"> <li>• Chiave: ".p12" o ".pfx"</li> <li>• Certificato CA: ".cer" o ".pem"</li> </ul>
Algoritmo chiave pubblica (e lunghezza chiave)	<ul style="list-style-type: none"> <li>• RSA (512 bit, 1.024 bit, 2.048 bit, 4.096 bit)</li> <li>• DSA (1.024 bit, 2.048 bit, 3.072 bit)</li> <li>• ECDSA (P256, P384, P521)</li> </ul>
Algoritmo firma certificato	<ul style="list-style-type: none"> <li>• RSA: SHA-1, SHA-256, SHA-384<sup>*2</sup>, SHA-512<sup>*2</sup>, MD2, MD5</li> <li>• DSA: SHA-1</li> <li>• ECDSA: SHA-1, SHA-256, SHA-384, SHA-512</li> </ul>
Algoritmo identificazione personale certificato	SHA1

\*1I requisiti per il certificato contenuto in una chiave sono basati sui certificati CA.

\*2RSA-SHA-384 e RSA-SHA-512 sono disponibili solo quando la lunghezza della chiave RSA è di 1.024 bit o superiore.

## NOTA

- La macchina non supporta l'utilizzo di un elenco di revoche di certificati (CRL).

## ■ Definizione di "Crittografia debole"

Quando <Proib. uso di critt. debole.> è impostato su <On>, non è possibile utilizzare i seguenti algoritmi.

Hash	MD4, MD5, SHA-1
HMAC	HMAC-MD5
Sistema di crittografia chiavi comuni	RC2, RC4, DES
Sistema di crittografia chiavi pubbliche	Crittografia RSA (512 bit/1.024 bit), firma RSA (512 bit/1.024 bit), DSA (512 bit/1.024 bit), DH (512 bit/1.024 bit)

## NOTA

- Anche quando <Proib. chiav/cert. crit. deb.>/<Proib. chiave/cert. con crittog. debole> è impostato su <On>, è possibile utilizzare l'algoritmo hash SHA-1, che viene usato per apporre la firma su un certificato radice.



## Ambiente di sistema

5YHY-07A

<p><b>Requisiti di sistema per la IU remota</b> *1</p>	<p><b>Windows</b></p> <ul style="list-style-type: none"> <li>• Windows 7 / 8.1 / 10: Internet Explorer 11 o versioni successive</li> <li>• Windows 10: Edge</li> </ul> <p><b>macOS</b></p> <ul style="list-style-type: none"> <li>• Mac OS X 10.5 e versioni successive</li> <li>• Safari 5.0.6 e versioni successive</li> </ul> <p><b>Android</b></p> <ul style="list-style-type: none"> <li>• Chrome</li> <li>• UC Browser</li> </ul> <p><b>iOS</b></p> <ul style="list-style-type: none"> <li>• Safari</li> <li>• UC Browser</li> </ul>
<p><b>Software server ricezione I-Fax</b></p>	<ul style="list-style-type: none"> <li>• Microsoft Exchange Server 2007 SP3</li> <li>• Microsoft Exchange Server 2010</li> <li>• Microsoft Exchange Server 2013</li> <li>• Microsoft Exchange Server 2016</li> <li>• Lotus Domino R7.0</li> <li>• Qpopper 4.0.19</li> </ul>
<p><b>Requisiti di sistema per Guida per l'utente</b></p>	<p><b>Windows</b></p> <ul style="list-style-type: none"> <li>• Internet Explorer 9 e versioni successive</li> <li>• Microsoft Edge</li> <li>• Firefox</li> <li>• Firefox ESR</li> <li>• Chrome*2</li> </ul> <p><b>macOS</b></p> <ul style="list-style-type: none"> <li>• Safari</li> <li>• Firefox</li> <li>• Chrome*2</li> </ul> <p><b>Linux</b></p> <ul style="list-style-type: none"> <li>• Firefox</li> </ul> <p><b>iOS</b></p> <ul style="list-style-type: none"> <li>• Safari*2</li> </ul> <p><b>Android</b></p> <ul style="list-style-type: none"> <li>• Chrome*2</li> </ul>

\*1Prima di modificare le impostazioni della macchina, impostare il browser per abilitare i cookie e usare JavaScript.

\*2Solo se si consulta il manuale su Internet.

## Ambiente di rete

5YHY-07C

### ■ Specifiche comuni

<b>Protocollo supportato</b>	<p><b>TCP/IP</b></p> <ul style="list-style-type: none"> <li>• <b>Tipo di frame:</b> Ethernet II</li> <li>• <b>Applicazioni di stampa:</b> LPD, Raw, IPP, IPPS, WSD, Mopria, Google Cloud Print, AirPrint, Windows10 Mobile Print</li> </ul>
------------------------------	---

### ■ Specifiche LAN cablata

<b>Interfaccia</b>	Interfaccia di supporto 10BASE-T, 100BASE-TX, 1000BASE-T (RJ-45)
--------------------	--

### ■ Specifiche relative alla LAN wireless

<b>Standard</b>	IEEE 802.11b, IEEE 802.11g, IEEE 802.11n
<b>Schema di trasmissione</b>	<ul style="list-style-type: none"> <li>• IEEE 802.11b (Sistema di modulazione: DS-SS)</li> <li>• IEEE 802.11g (Sistema di modulazione: metodo OFDM)</li> <li>• IEEE 802.11n (Sistema di modulazione: metodo OFDM)</li> </ul>
<b>Intervallo di frequenza</b>	Da 2,412 a 2,472 GHz
<b>Potenza massima della radiofrequenza trasmessa</b>	16,5 dBm
<b>Modalità di comunicazione</b>	<ul style="list-style-type: none"> <li>• Modalità infrastruttura</li> <li>• Modalità punto di accesso</li> </ul>
<b>Protezione (metodo di crittografia)</b>	<p><b>Modalità infrastruttura</b></p> <ul style="list-style-type: none"> <li>• 128 (104)/64 (40) bit WEP</li> <li>• WPA-PSK (TKIP/AES-CCMP)</li> <li>• WPA2-PSK (TKIP/AES-CCMP)</li> </ul> <p><b>Modalità punto di accesso</b></p> <p>WPA2-PSK (AES-CCMP)</p>
<b>Metodo di connessione</b>	WPS (Wi-Fi Protected Setup), configurazione manuale

# Opzioni

---

5YHY-07E

L'installazione di opzioni sulla macchina consente di utilizzare più funzioni.

## ■ Conoscere i tipi di opzioni disponibili

- ▶ **Apparecchiature opzionali(P. 462)**
- ▶ **Opzioni di sistema(P. 463)**

## ■ Cercare le apparecchiature opzionali per scopo

### **Aggiunta di un cassetto della carta**

---

- ▶ **Cassette Feeding Module-AH(P. 462)**

## Apparecchiature opzionali

---

5YHY-07F

Le funzionalità della macchina possono essere utilizzate pienamente impiegando le apparecchiature opzionali descritte di seguito. Le apparecchiature opzionali possono essere acquistate nello stesso punto vendita in cui è stata acquistata la macchina o dal rivenditore Canon di zona.

### Cassette Feeding Module-AH

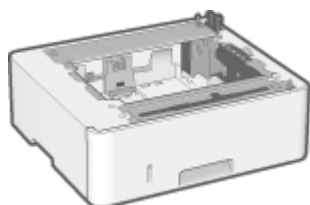

L'installazione di questo cassette feeding module consente di caricare carta di un formato diverso rispetto alla carta caricata nel cassetto standard. Questo certamente riduce il tempo e lo sforzo necessari per sostituire la carta.

#### Metodo di installazione

---

Consultare "Introduzione." ► **Manuali e loro contenuto(P. 465)**

## Opzioni di sistema

5YHY-07H

Le prestazioni della macchina possono essere aumentate ancora di più installando opzioni di sistema.

- ▶ **Barcode Printing Kit(P. 463)**
- ▶ **Registrazione delle licenze(P. 463)**

### Barcode Printing Kit

Questa opzione consente di generare codici a barre in vari formati. Si noti che per stampare codici a barre, è necessario attivare PCL. Per informazioni sull'uso di Barcode Printing Kit, consultare la Guida per la stampa dei codici a barre (manuale PDF).

### Registrazione delle licenze

Per attivare determinate opzioni di sistema, è necessario ottenere una chiave di licenza e registrare la chiave nella macchina.

#### ■ Ottenimento di una chiave di licenza

È possibile ottenere una chiave di licenza utilizzando un browser. Accedere a License Management System (<http://www.canon.com/lms/license>) e seguire la procedura. Come parte della procedura, è necessario immettere i numeri seguenti.

##### Numero di accesso licenza

Controllare il numero di accesso licenza fornito sul Certificato numero di accesso licenza incluso nel pacchetto dell'opzione.

##### Numero di serie della macchina

Controllare il numero di serie (matricola) sul pannello operativo.



<Monitoraggio stato> ▶ <Informazioni periferica> ▶ <Matricola>

#### ■ Registrazione di una chiave di licenza

- 1** Selezionare <Menu> nella schermata Schermata princip.. ▶ Schermata Schermata princip.(P. 108)
- 2** Selezionare <Impostazioni gestione>.
  - Se viene visualizzata la schermata di accesso, immettere ID e PIN corretti. ▶ **Accesso alla macchina(P. 125)**
- 3** Selezionare <Licenza/Altro> ▶ <Registra licenza>.

#### 4 Confermare il messaggio visualizzato e selezionare <OK>.



#### 5 Immettere la chiave di licenza utilizzando i tasti numerici e selezionare <Applica>.

⇒ La registrazione ha inizio. Attendere la visualizzazione del messaggio <Installazione completata. Modifiche applicate dopo spegnimento e riaccensione macchina.>.

#### NOTA:

- Se viene visualizzato il messaggio <La funzione richiesta per l'installazione non è presente.>, attivare le funzioni richieste per attivare l'opzione e registrare nuovamente la chiave di licenza.



#### 6 Selezionare <Chiudi>.

#### 7 Riavviare la macchina. ▶ Riavvio della macchina(P. 104)

## Manuali e loro contenuto

5YHY-07J

I manuali elencati sono inclusi con la macchina. Fare riferimento ad essi quando necessario.

<p><b>Introduzione</b></p>		<p>Leggere prima questo manuale: descrive le procedure base per l'impostazione, dalla rimozione dell'imballaggio all'impostazione della macchina.</p> 
<p><b>Guida per l'utente (Questo manuale)</b></p>		<p>Questo manuale descrive tutte le funzioni della macchina e può essere visualizzato utilizzando un browser. È possibile cercare le informazioni per categoria o digitare una parola chiave per ricercare un argomento specifico. ➤ <b>Utilizzo di Guida per l'utente (P. 466)</b></p>

## Utilizzo di Guida per l'utente

5YHY-07K

La Guida per l'utente è un manuale che può essere visualizzato sul computer o su un dispositivo mobile e descrive tutte le funzioni della macchina. È possibile effettuare ricerche per l'uso previsto o immettere una parola chiave per trovare rapidamente la pagina cercata. La sezione descrive il layout della schermata della Guida per l'utente e come leggere la Guida. È possibile specificare l'aspetto della Guida per l'utente.

### ■ Layout della schermata di Guida per l'utente

In questa sezione viene descritto come configurare la Guida per l'utente e come usare i pulsanti a schermo. ► **Layout della schermata di Guida per l'utente(P. 467)**

### ■ Visualizzazione della Guida per l'utente

In questa sezione viene spiegato il significato dei simboli usati nella Guida per l'utente, come vengono rappresentati i tasti sul pannello operativo e i pulsanti sul display del computer, e altre questioni utili a capire le informazioni contenute nella Guida per l'utente. ► **Visualizzazione della Guida per l'utente(P. 470)**

### ■ Specificare l'aspetto della Guida per l'utente

È possibile modificare la dimensione dei caratteri usati nella Guida per l'utente e modificare il layout della schermata affinché si adatti al dispositivo usato per visualizzare la Guida per l'utente.

#### Come individuare l'argomento cercato

##### Ricerca nei sommari

- È possibile trovare la pagina cercata selezionando l'argomento da "Sommario" a sinistra sullo schermo.

##### Ricerca per parole chiave

- Eseguire una ricerca immettendo una parola chiave, ad esempio "busta" o "cartuccia del toner" per visualizzare le pagine contenenti tale parola chiave. È possibile trovare la pagina cercata nei risultati. È inoltre possibile immettere frasi come "connessione a una rete". La ricerca tramite parola chiave supporta inoltre l'operatore booleano AND per la ricerca di più parole chiave. Per l'organizzazione della schermata di ricerca e il funzionamento di tale schermata, consultare ► **Ricerca(P. 468)** .



# Layout della schermata di Guida per l'utente

5YHY-07L

La Guida per l'utente è suddiviso in diverse schermate e il contenuto di ciascuna schermata varia.

## Prima pagina

Viene visualizzata all'avvio della Guida per l'utente.

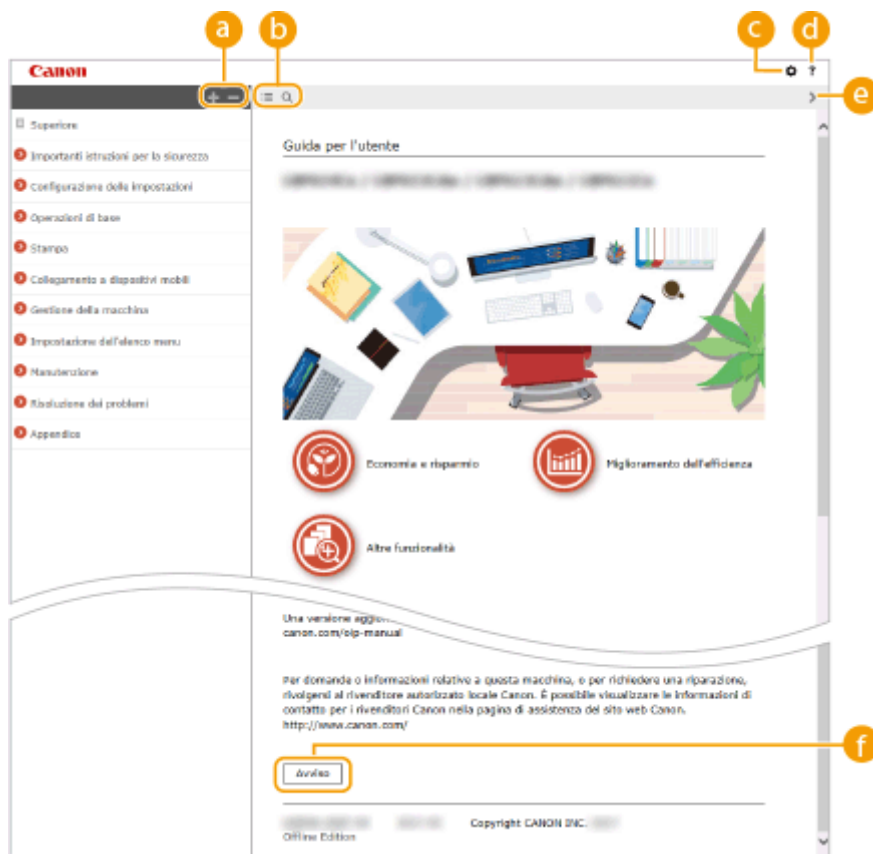

Fare clic su per visualizzare anche tutte le sottosezioni dei capitoli. Fare clic su per tornare alla visualizzazione precedente.



Fare clic per alternare la visualizzazione tra sommario e ricerca. Quando viene visualizzato l'indice, ogni clic su serve per mostrare o nascondere la visualizzazione. Quando viene visualizzata l'area di ricerca, ogni clic su serve per mostrare o nascondere la visualizzazione.



Fare clic per impostare i parametri per determinare come visualizzare la Guida per l'utente, come la dimensione dei caratteri o il layout.



Fare clic per visualizzare informazioni su come visualizzare la Guida per l'utente, come effettuare una ricerca e altre informazioni.



Fare clic per visualizzare l'argomento precedente o seguente.



Fare clic per visualizzare informazioni importanti da conoscere quando si utilizza la macchina.

## Pagina argomento

Contiene informazioni su come configurare e utilizzare la macchina.

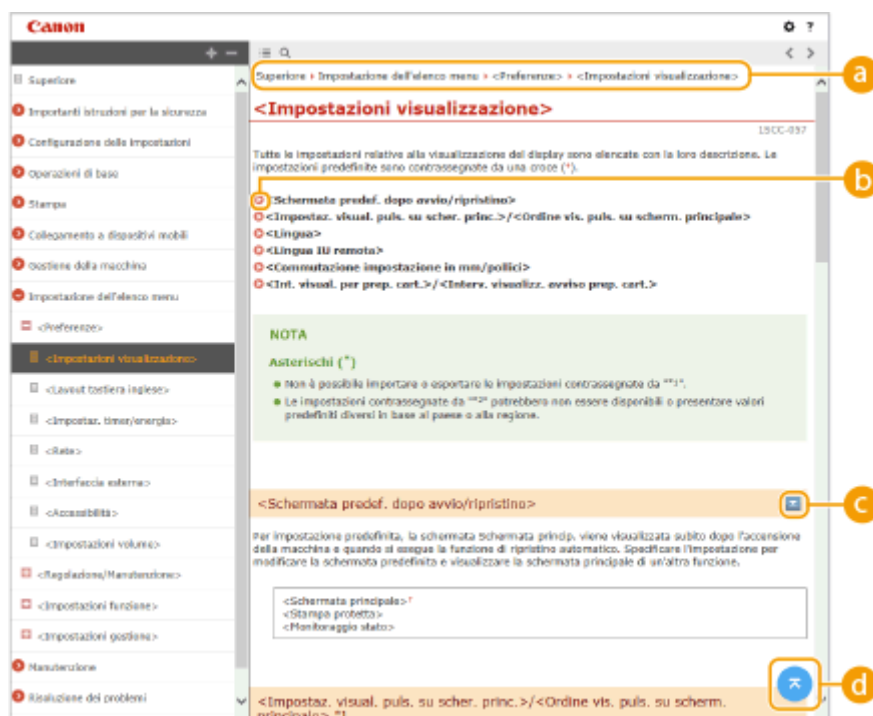



### a Navigazione

Vedere quale argomento del capitolo viene correntemente visualizzato.



Fare clic per spostarsi alla pagina corrispondente. Per tornare alla pagina precedente, fare clic su "Indietro" nel browser Web.



Fare clic su  per visualizzare le descrizioni dettagliate nascoste. Fare clic su  per chiudere le descrizioni dettagliate.



Fare clic per tornare in alto nella pagina.

## Ricerca

Fare clic su  per visualizzare la finestra di ricerca. Contiene una casella di testo per eseguire una ricerca tramite parola chiave e trovare la pagina cercata.

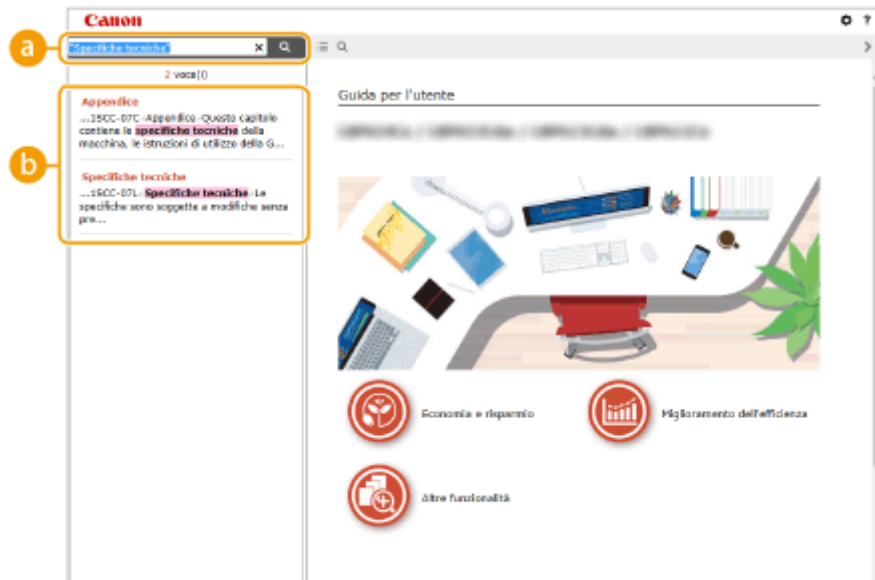

**a [Digitare la parola chiave]**

Digitare una o più parole chiave e fare clic su  per visualizzare i risultati di ricerca. Si possono cercare le pagine contenenti tutte le parole chiave separandole con uno spazio (vuoto). Si possono anche cercare pagine contenenti una frase esatta racchiudendo le parole chiave tra virgolette doppie.

**b Risultato della ricerca**

Visualizza i risultati di ricerca delle pagine contenenti le parole chiave specificate. Tra i risultati, individuare la pagina cercata e fare clic sul titolo dell'argomento della pagina.

**NOTA:**

- La o le parole chiave specificate sono mostrate in grassetto tra i risultati di ricerca.

## Visualizzazione della Guida per l'utente

5YHY-07R

In questa sezione vengono descritti i simboli, i pulsanti, le schermate e altri elementi utilizzati nella Guida per l'utente. I vari avvisi e i messaggi di avvertimento sono contenuti nelle "Importanti istruzioni per la sicurezza" in "Introduzione" in dotazione con la macchina. Consultare anche queste istruzioni.

### Indicatori

Avvisi relativi a sicurezza, limitazioni e avvisi relativi a come maneggiare la macchina, suggerimenti utili e altre informazioni sono indicate con i contrassegni seguenti.



**AVVERTIMENTO**

Indica operazioni che potrebbero provocare gravi incidenti, anche mortali, se non eseguite correttamente. Per utilizzare la macchina in condizioni di sicurezza, prestare pertanto attenzione a queste avvertenze.



**ATTENZIONE**

Indica operazioni che potrebbero provocare lesioni a persone se non eseguite correttamente. Per utilizzare la macchina in condizioni di sicurezza, prestare pertanto attenzione a queste avvertenze.



Indica un'operazione che non deve essere eseguita. Leggere attentamente l'avvertenza e non eseguire le operazioni indicate come proibite.

**IMPORTANTE**

Indica avvertimenti e limitazioni relativi al funzionamento dell'apparecchiatura. Leggere attentamente tali avvisi per utilizzare l'apparecchiatura correttamente ed evitare di danneggiare il sistema o altri beni.

**NOTA**



Riporta la spiegazione di una determinata operazione o una spiegazione supplementare relativa ad una procedura.

**SUGGERIMENTI**

Indica funzioni utili o suggerimenti per l'utilizzo della macchina.

### Tasti e pulsanti utilizzati in questo manuale

I tasti sul pannello operativo e i pulsanti sullo schermo del computer vengono visualizzati nell'e-Manual con la seguente notazione:







Tipo	Esempio
Tasti sul pannello operativo	 
Impostazioni visualizzate sul pannello operativo	<Impostaz. timer/energia> <Inceppamento carta.>
Pulsanti e altre interfacce di testo visualizzate sullo schermo del computer	[Preferenze]

**NOTA**

- Vengono descritti un caso in cui un utente tocca un pulsante sul display del modello con touchpanel e un caso in cui un utente preme un tasto sul pannello operativo del modello con LCD bianco e nero,

anche se il funzionamento è lo stesso. Ad esempio, l'operazione per visualizzare la schermata <Monitoraggio stato> è rappresentata da "Premere <Monitor. stato> (.

### / / (Modello con LCD bianco e nero)

,  e  sul pannello operativo vengono utilizzati per selezionare l'elemento target nelle impostazioni, ma la loro descrizione non è contenuta nella Guida per l'utente. L'operazione per selezionare <XXXXX> con  o  e premendo  è rappresentata come mostrato sotto nella Guida per l'utente.

- 1 Selezionare <XXXXX>.

### Schermate del computer utilizzate in questo manuale

Se non diversamente indicato, le schermate utilizzate nella Guida per l'utente sono quelle per LBP228x. In base al modello o al sistema operativo in uso, l'aspetto delle schermate usate in questo manuale può variare leggermente rispetto alle schermate effettive. Inoltre, l'aspetto di driver e software può variare in base alla loro versione.

### Illustrazioni utilizzate in questo manuale

Se non diversamente indicato, le illustrazioni utilizzate nella Guida per l'utente sono quelle relative a LBP228x. Le illustrazioni della cartuccia del toner si riferiscono a Canon Cartridge 057.

# Operazioni Windows di base

5YHY-07U

- ▶ Visualizzazione della cartella stampante(P. 472)
- ▶ Abilitazione di [Individuazione rete](P. 472)
- ▶ Visualizzazione delle stampanti condivise nel server di stampa(P. 473)
- ▶ Stampa di una pagina di prova in Windows(P. 474)
- ▶ Controllo dell'architettura bit(P. 475)
- ▶ Verificare la porta della stampante(P. 476)
- ▶ Verifica della comunicazione bidirezionale(P. 477)
- ▶ Verifica del SSID a cui è collegato il computer(P. 478)
- ▶ Per stampare o inviare dall'app Windows Store(P. 478)

## NOTA

- In base al computer utilizzato, il funzionamento potrebbe essere diverso.

## ■ Visualizzazione della cartella stampante

### Windows Vista

[Start] ▶ selezionare [Pannello di controllo] ▶ [Stampante].

### Windows 7/Server 2008 R2

[Fare clic per iniziare] ▶ selezionare [Dispositivi e stampanti].

### Windows 8/Server 2012

Fare clic con il tasto destro del mouse nell'angolo in basso a sinistra dello schermo ▶ selezionare [Pannello di controllo] ▶ [Visualizza dispositivi e stampanti].

### Windows 8.1/Server 2012 R2

Fare clic con il tasto destro del mouse su [Start] ▶ selezionare [Pannello di controllo] ▶ [Visualizza dispositivi e stampanti].

### Windows 10

[

### Windows Server 2008

[Inizia] ▶ selezionare [Pannello di controllo] ▶ fare doppio clic su [Stampanti].

### Windows Server 2016

Fare clic con il tasto destro del mouse su [

## ■ Abilitazione di [Individuazione rete]

Abilitare [Individuazione rete] per visualizzare i computer presenti sulla rete.

### Windows Vista

[Start] ▶ selezionare [Pannello di controllo] ▶ [Visualizza stato della rete e attività] ▶ selezionare [Attiva individuazione rete] in [Individuazione rete].

### Windows 7/Server 2008 R2

[Fare clic per iniziare] ▶ selezionare [Pannello di controllo] ▶ [Visualizza stato della rete e attività] ▶ [Modifica impostazioni di condivisione avanzate] ▶ selezionare [Attiva individuazione rete] in [Individuazione rete].

### Windows 8/Server 2012

Fare clic con il tasto destro del mouse nell'angolo in basso a sinistra dello schermo ► selezionare [Pannello di controllo] ► [Visualizza attività e stato della rete] ► [Modifica impostazioni di condivisione avanzate] ► selezionare [Attiva individuazione rete] in [Individuazione rete].

### Windows 8.1/Server 2012 R2

Fare clic con il tasto destro del mouse su [Start] ► selezionare [Pannello di controllo] ► [Visualizza attività e stato della rete] ► [Modifica impostazioni di condivisione avanzate] ► selezionare [Attiva individuazione rete] in [Individuazione rete].

### Windows 10

[] ► selezionare [Sistema Windows] ► [Pannello di controllo] ► [Visualizza attività e stato della rete] ► [Modifica impostazioni di condivisione avanzate] ► selezionare [Attiva individuazione rete] in [Individuazione rete].

### Windows Server 2008

[Inizia] ► selezionare [Pannello di controllo] ► fare doppio clic su [Centro connessioni di rete e condivisione] ► selezionare [Attiva individuazione rete] in [Individuazione rete].

### Windows Server 2016

Fare clic con il tasto destro del mouse su [] ► selezionare [Pannello di controllo] ► [Visualizza attività e stato della rete] ► [Modifica impostazioni di condivisione avanzate] ► selezionare [Attiva individuazione rete] in [Individuazione rete].

## ■ Visualizzazione delle stampanti condivise nel server di stampa

### 1 Aprire Esplora risorse di Windows.

#### Windows Vista/7/Server 2008

[Fare clic per iniziare] ► selezionare [Tutti i programmi] o [Programmi] ► [Accessori] ► [Esplora risorse].

#### Windows 8/Server 2012

Fare clic con il tasto destro del mouse nell'angolo in basso a sinistra dello schermo ► selezionare [Esplora file].

#### Windows 8.1/Server 2012 R2

Fare clic con il tasto destro del mouse su [Start] ► selezionare [Esplora file].

#### Windows 10/Server 2016

Fare clic con il tasto destro del mouse su [] ► selezionare [Esplora file].

### 2 Selezionare il server della stampante in [Rete] o [Risorse di rete].

- Per visualizzare i computer in rete, può essere necessario il rilevamento della rete o la ricerca dei computer in rete.

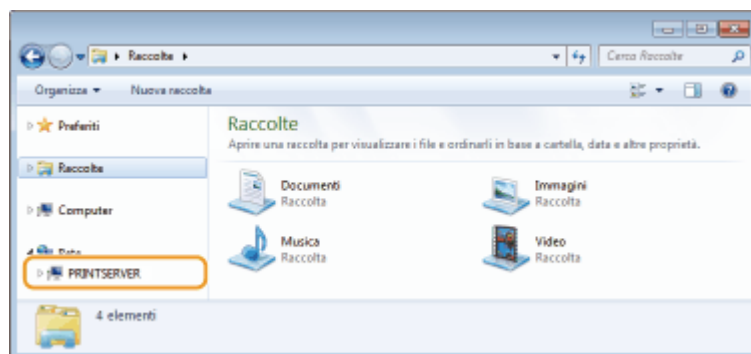

► Vengono visualizzate le stampanti condivise.

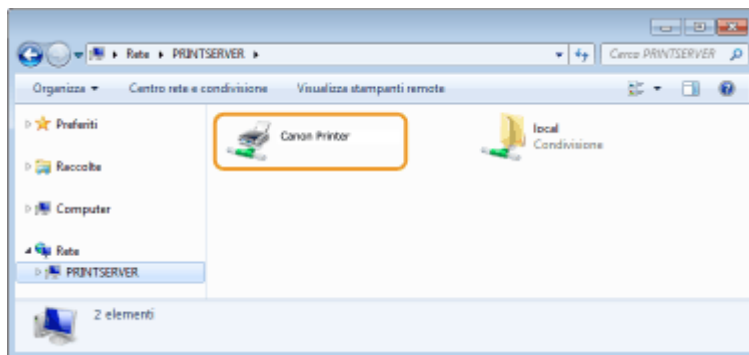

## ■ Stampa di una pagina di prova in Windows

È possibile verificare se il driver stampante è operativo stampando una pagina di prova in Windows.

- 1** Caricare carta in formato A4 nell'apposito cassetto. ► Caricamento della carta nel cassetto della carta(P. 128)
- 2** Aprire la cartella stampante. ► Visualizzazione della cartella stampante(P. 472)
- 3** Fare clic con il tasto destro del mouse sull'icona del driver della stampante relativo a questa macchina e fare clic su [Proprietà stampante] o [Proprietà].

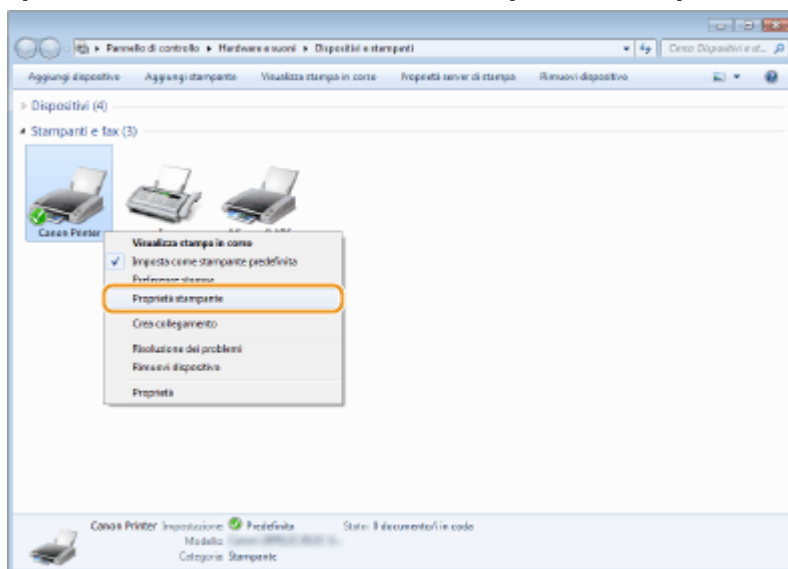

- 4** Fare clic su [Stampa pagina di prova] nella scheda [Generale].



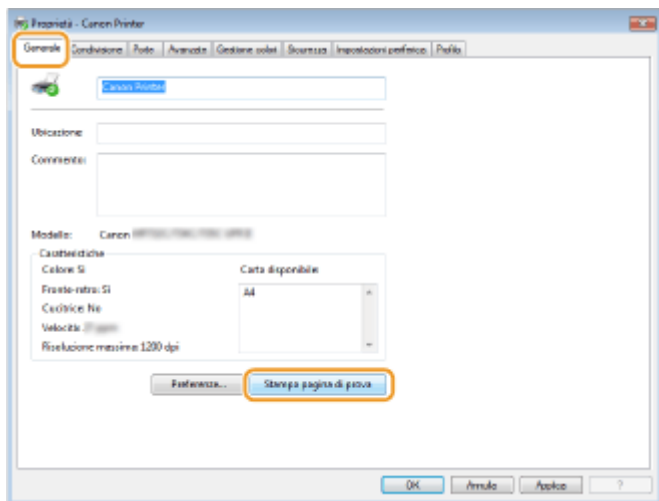

⇒ Viene stampata la pagina di prova.

## ■ Controllo dell'architettura bit

Se non si è certi della versione a 32 bit o 64 bit di Windows installata nel computer, seguire la procedura indicata.

### 1 Aprire il [Pannello di controllo].

#### Windows Vista/7/Server 2008

[Fare clic per iniziare] ► selezionare [Pannello di controllo].

#### Windows 8/Server 2012

Fare clic con il tasto destro del mouse nell'angolo in basso a sinistra dello schermo ► selezionare [Pannello di controllo].

#### Windows 8.1/Server 2012 R2

Fare clic con il tasto destro del mouse su [Start] ► selezionare [Pannello di controllo].

#### Windows 10/Server 2016

Procedere al passo 2.

### 2 Aprire il [Sistema].

#### Windows Vista/7/8/Server 2008 R2/Server 2012

Fare clic su [Sistema e manutenzione] o [Sistema e sicurezza] ► [Sistema].

#### Windows 10/Server 2016

Fare clic su [ ] ► [Impostazioni] ► [Sistema] ► selezionare [Informazioni su].

#### Windows Server 2008

Fare doppio clic su [Sistema].

### 3 Verificare l'architettura bit.

#### Per le versioni a 32 bit

viene visualizzato [Sistema operativo a 32 bit].

#### Per le versioni a 64 bit

viene visualizzato [Sistema operativo a 64 bit].

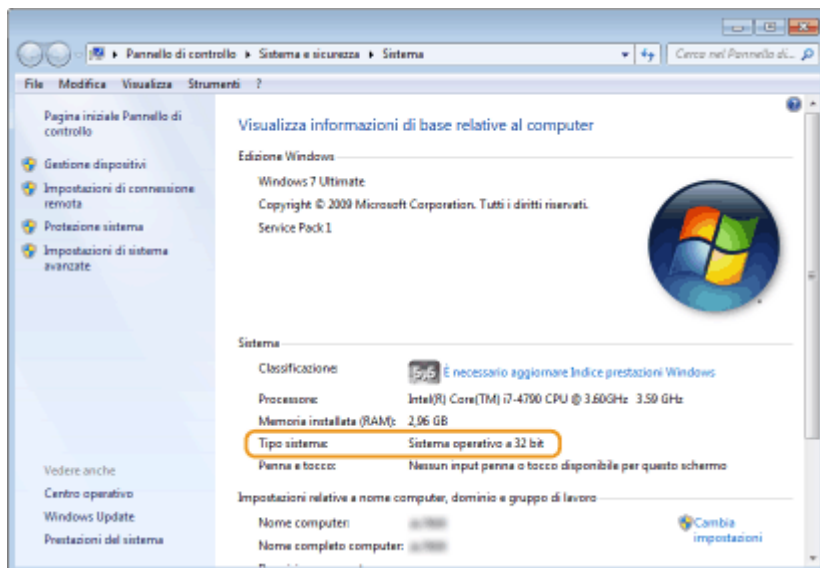

■ Verificare la porta della stampante

**1** Aprire la cartella stampante. ► Visualizzazione della cartella stampante (P. 472)

**2** Fare clic con il tasto destro del mouse sull'icona del driver della stampante relativo a questa macchina e fare clic su [Proprietà stampante] o [Proprietà].

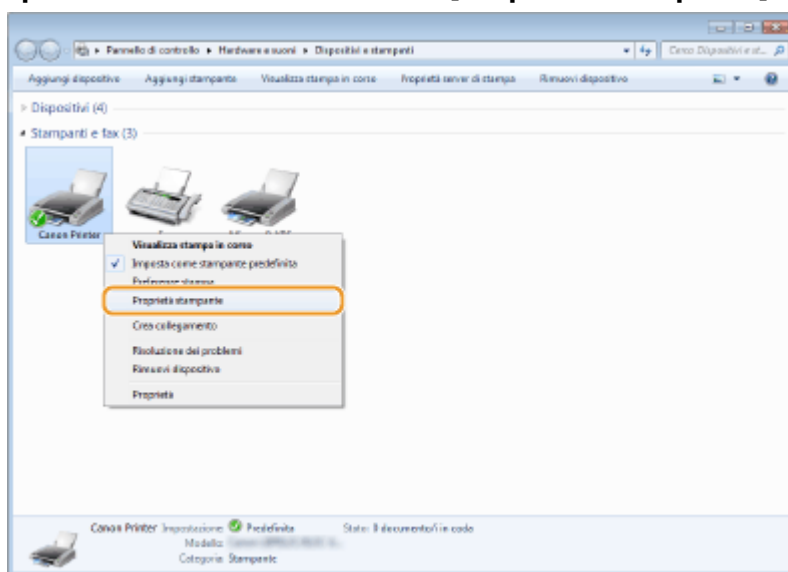

**3** Nella scheda [Porte], verificare che la porta sia selezionata correttamente.

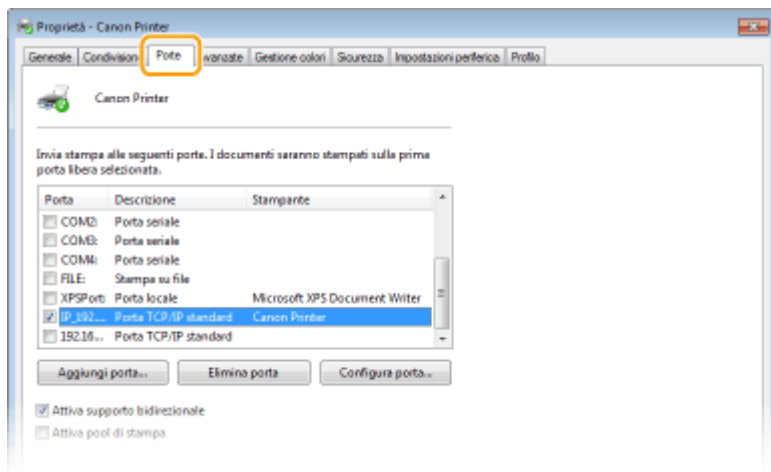

## NOTA

Se si utilizza una connessione di rete e si è modificato l'indirizzo IP della macchina

- È necessario aggiungere una porta nuova. ► **Configurazione delle porte di stampa(P. 55)**

### ■ Verifica della comunicazione bidirezionale

**1** Aprire la cartella stampante. ► **Visualizzazione della cartella stampante(P. 472)**



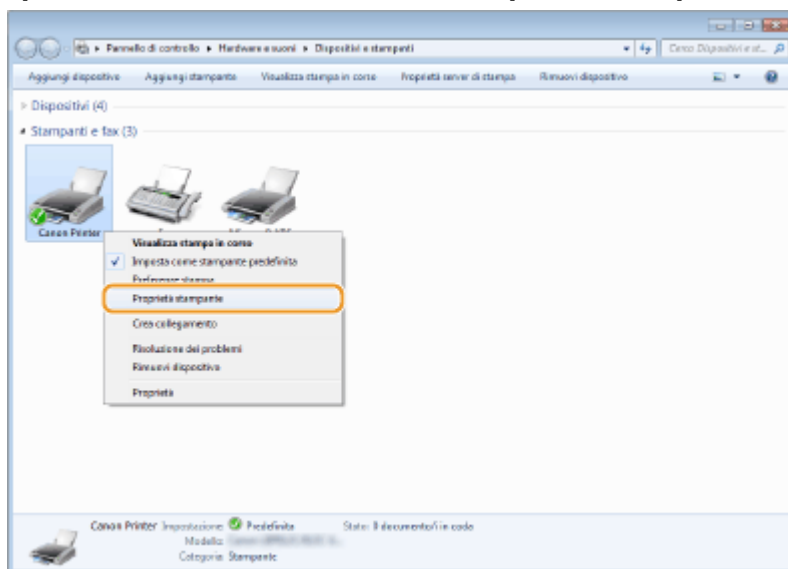

**2** Fare clic con il tasto destro del mouse sull'icona del driver della stampante relativo a questa macchina e fare clic su [Proprietà stampante] o [Proprietà].

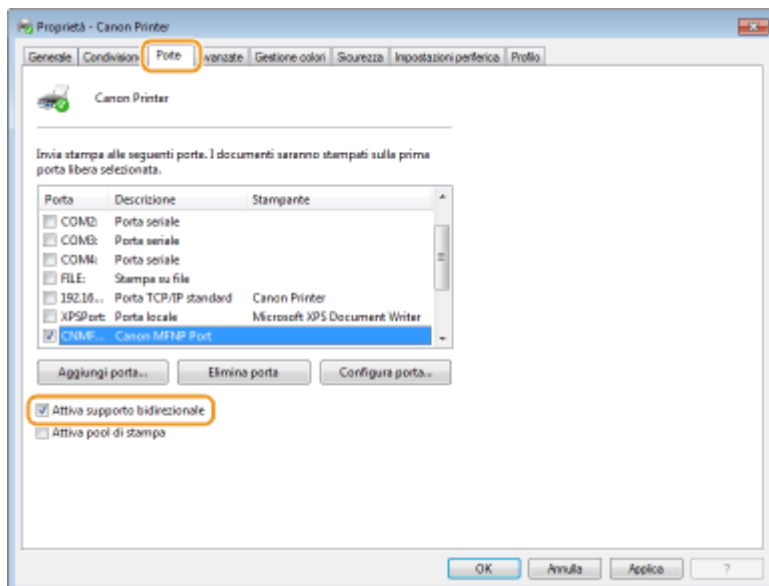

**3** Nella scheda [Porte], verificare che sia selezionata la casella di controllo [Attiva supporto bidirezionale].



### ■ Verifica del SSID a cui è collegato il computer

Se il computer è collegato a una rete LAN wireless, fare clic su , , , o  nella barra delle applicazioni per visualizzare l'SSID del router LAN wireless collegato.

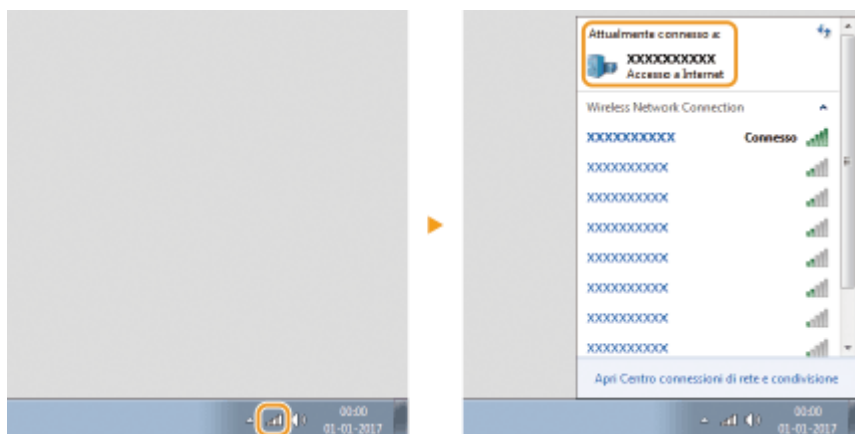

### ■ Per stampare o inviare dall'app Windows Store

#### Windows 8.1/Server 2012 R2

Aprire la barra degli accessi sul lato destro dello schermo ► Toccare o fare clic su [Dispositivi] ► [Stampa] ► Driver in uso ► [Stampa].

#### Windows 10

Toccare o fare clic su [Stampa] nell'applicazione ► Driver in uso ► [Stampa].

#### Windows Server 2012

Aprire la barra degli accessi sul lato destro dello schermo ► Toccare o fare clic su [Dispositivi] ► Driver in uso ► [Stampa].

## NOTA

- Se si stampa usando questo metodo, è disponibile solo un numero limitato di impostazioni di stampa.
- Se viene visualizzato il messaggio [La stampante richiede il tuo intervento. Passa al desktop per risolvere il problema.], passare al desktop e seguire le istruzioni presentate nella finestra di dialogo. Questo messaggio

compare quando la macchina è impostata per visualizzare il nome utente durante la stampa e in situazioni simili.

## Avviso

5YHY-07W

### ■ Logo IPv6 Ready



La macchina utilizza il sistema operativo che ha ottenuto il logo IPv6 Ready fase 2 definito dall'IPv6 Forum.

### ■ Informativa sul prodotto richiesta dalla **NORMATIVA DELLA COMMISSIONE (UE) N. 801/2013 a emendamento della Normativa (CE) N. 1275/2008**

L'assorbimento energetico del prodotto in standby di rete se le porte di rete cablate sono connesse e tutte le porte di rete wireless sono attivate (se disponibili contemporaneamente).

Nome modello	Assorbimento energetico del prodotto in standby di rete
LBP228x / LBP226dw / LBP223dw	3,0 W o meno

## NOTA

- I valori precedenti sono valori effettivi per una singola macchina, selezionati arbitrariamente e potrebbero pertanto variare rispetto al valore della macchina in uso. Le porte di rete opzionali non sono connesse e/o attivate nella misurazione.

### ■ Direttive RAEE e Batterie



Solo per Unione Europea e SEE (Norvegia, Islanda e Liechtenstein)

Questi simboli indicano che il prodotto non può essere smaltito con i rifiuti domestici, ai sensi della Direttiva RAEE (2012/19/UE), della Direttiva sulle Batterie (2006/66/CE) e/o delle leggi nazionali che attuano tali Direttive.

Se sotto il simbolo indicato sopra è riportato un simbolo chimico, in osservanza della Direttiva sulle batterie, tale simbolo indica la presenza di un metallo pesante (Hg = Mercurio, Cd = Cadmio, Pb = Piombo) nella batteria o nell'accumulatore con un livello di concentrazione superiore a una soglia applicabile specificata nella Direttiva sulle batterie.

Il prodotto deve essere conferito a un punto di raccolta designato, ad esempio il rivenditore in caso di acquisto di un nuovo prodotto simile oppure un centro di raccolta autorizzato per il riciclaggio di rifiuti di apparecchiature elettriche ed elettroniche (RAEE) nonché di batterie e accumulatori. Un trattamento improprio di questo tipo di rifiuti può avere conseguenze negative sull'ambiente e sulla salute umana a causa delle sostanze potenzialmente nocive solitamente contenute in tali rifiuti. La collaborazione dell'utente per il corretto smaltimento di questo prodotto contribuirà a un utilizzo efficace delle risorse naturali ed eviterà di incorrere in sanzioni amministrative ai sensi dell'art. 255 e successivi del Decreto Legislativo n. 152/06.

Per ulteriori informazioni sul riciclaggio di questo prodotto, contattare le autorità locali, l'ente responsabile della raccolta dei rifiuti, un rivenditore autorizzato o il servizio di raccolta dei rifiuti domestici, oppure visitare il sito [www.canon-europe.com/weee](http://www.canon-europe.com/weee), o [www.canon-europe.com/battery](http://www.canon-europe.com/battery).

## ■ Environmental Information

### Reducing your environmental impact while saving money

#### Power Consumption and Activation Time

The amount of electricity a device consumes depends on the way the device is used. This product is designed and set in a way to allow you to reduce your electricity costs. After the last print it switches to Ready Mode. In this mode it can print again immediately if required. If the product is not used for a time, the device switches to its Power Save Mode. The devices consume less power (Watt) in these modes.

If you wish to set a longer Activation Time or would like to completely deactivate the Power Save Mode, please consider that this device may then only switch to a lower energy level after a longer period of time or not at all. Canon does not recommend extending the Activation Times from the optimum ones set as default.

#### Energy Star®

The Energy Star® programme is a voluntary scheme to promote the development and purchase of energy efficient models, which help to minimise environmental impact.

Products which meet the stringent requirements of the Energy Star® programme for both environmental benefits and the amount of energy consumption will carry the Energy Star® logo accordingly.

#### Paper types

This product can be used to print on both recycled and virgin paper (certified to an environmental stewardship scheme), which complies with EN12281 or a similar quality standard. In addition it can support printing on media down to a weight of 64g/m<sup>2</sup>.

Lighter paper means less resources used and a lower environmental footprint for your printing needs.

#### Duplex printing (Standard duplex printing products only)

Duplex printing capability enables you to print on both sides automatically, and therefore helps to reduce the use of valuable resources by reducing your paper consumption.

The duplex function has been auto enabled during the set up and driver installation and Canon strongly recommends that you do not disable this function. You should continue to use the duplex function to reduce the environmental impact of your work with this product at all times.

## ■ Esonero di responsabilità

- Le informazioni contenute in questo documento sono soggette a modifiche senza preavviso.
- CANON, INC. NON FORNISCE GARANZIE DI ALCUN TIPO, ESPLICITE O IMPLICITE, IN MERITO AL PRESENTE DOCUMENTO, AD ECCEZIONE DI QUANTO ESPRESSAMENTE INDICATO NEL DOCUMENTO STESSO, INCLUSE, SENZA LIMITAZIONI, GARANZIE DI COMMERCIALIZZABILITÀ, IDONEITÀ PER UNO SCOPO PARTICOLARE O MANCATA VIOLAZIONE. CANON INC. NON È RESPONSABILE DI EVENTUALI DANNI DIRETTI, ACCIDENTALI, CONSEGUENZIALI O DI ALTRO GENERE, NÉ DI DANNI CAUSATI DALLA PERDITA DI DATI DERIVANTI DALL'USO DI QUESTO MATERIALE.
- Se non è possibile utilizzare Adobe Reader per visualizzare i manuali in formato PDF, provare altri programmi, come ad esempio PDF Preview sviluppato da Vivid Document Imaging Technologies.

## ■ Marchi

Adobe, Acrobat e Reader sono marchi registrati di Adobe Systems Incorporated negli Stati Uniti e/o in altri paesi.

Apple, Bonjour, iPad, iPhone, iPod touch, Safari, Mac, macOS e OS X sono marchi di Apple Inc.

Microsoft, Windows, Windows Vista, Windows Server, Internet Explorer, Microsoft Edge, Excel e PowerPoint sono marchi registrati o marchi di Microsoft Corporation negli Stati Uniti e/o in altri paesi.

iOS è un marchio o un marchio registrato di Cisco negli Stati Uniti e in altri paesi ed è utilizzato sotto concessione di licenza.

Mopria®, il logo Mopria® e il logo Mopria® Alliance® sono marchi registrati e marchi di servizio di Mopria Alliance, Inc. negli Stati Uniti e in altri paesi.

L'uso non autorizzato è severamente vietato Google Cloud Print, Google Chrome e Android sono marchi registrati o marchi di Google Inc.

UFST: Copyright © 1989 - 1996, 1997, 2003, 2004, 2008, all rights reserved, by Monotype Imaging Inc.

This product contains the Universal Font Scaling Technology or UFST® under license from Monotype Imaging, Inc.

UFST® is a trademark of Monotype Imaging, Inc. registered in the United States Patent and Trademark Office and may be registered in certain jurisdictions.



Copyright © 2007 -08 Adobe Systems Incorporated. All rights reserved.

Protected by U.S. Patents 5,737,599; 5,781,785; 5,819,301; 5,929,866; 5,943,063; 6,073,148; 6,515,763; 6,639,593; 6,754,382; 7,046,403; 7,213,269; 7,242,415; Patents pending in the U.S. and other countries.

All instances of the name PostScript in the text are references to the PostScript language as defined by Adobe Systems Incorporated unless otherwise stated. The name PostScript also is used as a product trademark for Adobe Systems' implementation of the PostScript language interpreter.

Except as otherwise stated, any reference to a "PostScript printing device," "PostScript display device," or similar item refers to a printing device, display device or item (respectively) that contains PostScript technology created or licensed by Adobe Systems Incorporated and not to devices or items that purport to be merely compatible with the PostScript language.

Adobe, the Adobe logo, PostScript, the PostScript logo, and PostScript 3 are either registered trademarks or trademarks of Adobe Systems Incorporated in the United States and/or other countries.

Linux is a registered trademark of Linus Torvalds. Microsoft and Windows are either registered trademarks or trademarks of Microsoft Corporation in the United States and/or other countries.

All other trademarks are the property of their respective owners.



Copyright © 2008 Adobe Systems Incorporated. All rights reserved.

Protected by U.S. Patents 6,185,684; 6,205,549; 7,213,269; 7,272,628; 7,278,168; Patents pending in the U.S. and other countries.

All instances of the name PostScript in the text are references to the PostScript language as defined by Adobe Systems Incorporated unless otherwise stated. The name PostScript also is used as a product trademark for Adobe Systems' implementation of the PostScript language interpreter.

Except as otherwise stated, any reference to a "PostScript printing device," "PostScript display device," or similar item refers to a printing device, display device or item (respectively) that contains PostScript technology created or licensed



by Adobe Systems Incorporated and not to devices or items that purport to be merely compatible with the PostScript language.

Adobe, the Adobe logo, Adobe LiveCycle® Policy Server, PostScript, the PostScript Logo, and PostScript 3 are either registered trademarks or trademarks of Adobe Systems Incorporated in the United States and/or other countries.

All other trademarks are the property of their respective owners.

Tutti gli altri nomi di marchio o di prodotto sono marchi, marchi registrati o marchi di servizio dei rispettivi proprietari.

## ■ Copyright

La riproduzione dei contenuti del presente documento, in tutto o in parte, senza previa autorizzazione, è vietata.

## ■ Limiti legali relativi all'uso del prodotto e all'uso delle immagini

L'uso del prodotto per digitalizzare, stampare o riprodurre in altro modo determinati documenti e l'uso di tali immagini digitalizzate, stampate o riprodotte in altro modo dal prodotto, può essere vietato dalla legge e determinare azioni penali o civili. Di seguito viene fornito un elenco non esaustivo di questi documenti. Tale elenco ha scopo puramente indicativo. Se non si è certi della legalità dell'uso del prodotto per digitalizzare, stampare o riprodurre in altro modo particolari documenti, e/o dell'uso delle immagini digitalizzate, stampate o in altro modo riprodotte, consultare preventivamente un legale.

- Banconote
- Travelers Cheque
- Ordini di pagamento
- Buoni pasto
- Certificati di deposito
- Passaporti
- Francobolli postali (annullati oppure no)
- Documenti di immigrazione
- Badge o stemmi identificativi
- Marche da bollo (annullate oppure no)
- Servizi selettivi o documenti in bozza
- Obbligazioni o altri titoli di debito
- Assegni o cambiali emessi da agenzie governative
- Certificati azionari
- Patenti di guida e certificati di proprietà
- Opere coperte da copyrighted/opere d'arte senza il permesso del titolare del copyright

V\_190320

This Font Software is licensed under the SIL Open Font License, Version 1.1.

This license is copied below, and is also available with a FAQ at: <http://scripts.sil.org/OFL>

-----  
SIL OPEN FONT LICENSE Version 1.1 - 26 February 2007  
-----

#### PREAMBLE

The goals of the Open Font License (OFL) are to stimulate worldwide development of collaborative font projects, to support the font creation efforts of academic and linguistic communities, and to provide a free and open framework in which fonts may be shared and improved in partnership with others.

The OFL allows the licensed fonts to be used, studied, modified and redistributed freely as long as they are not sold by themselves. The fonts, including any derivative works, can be bundled, embedded, redistributed and/or sold with any software provided that any reserved names are not used by derivative works. The fonts and derivatives, however, cannot be released under any other type of license. The requirement for fonts to remain under this license does not apply to any document created using the fonts or their derivatives.

#### DEFINITIONS

"Font Software" refers to the set of files released by the Copyright Holder(s) under this license and clearly marked as such. This may include source files, build scripts and documentation.

"Reserved Font Name" refers to any names specified as such after the copyright statement(s).

"Original Version" refers to the collection of Font Software components as distributed by the Copyright Holder(s).

"Modified Version" refers to any derivative made by adding to, deleting, or substituting -- in part or in whole -- any of the components of the Original Version, by changing formats or by porting the Font Software to a new environment.

"Author" refers to any designer, engineer, programmer, technical writer or other person who contributed to the Font Software.

#### PERMISSION & CONDITIONS

Permission is hereby granted, free of charge, to any person obtaining a copy of the Font Software, to use, study, copy, merge, embed, modify, redistribute, and sell modified and unmodified copies of the Font Software, subject to the following conditions:

- 1) Neither the Font Software nor any of its individual components, in Original or Modified Versions, may be sold by itself.
- 2) Original or Modified Versions of the Font Software may be bundled, redistributed and/or sold with any software, provided that each copy contains the above copyright notice and this license. These can be included either as stand-alone text files, human-readable headers or in the appropriate machine-readable metadata fields within text or binary files as long as those fields can be easily viewed by the user.
- 3) No Modified Version of the Font Software may use the Reserved Font Name(s) unless explicit written permission is granted by the corresponding Copyright Holder. This restriction only applies to the primary font name as presented to the users.
- 4) The name(s) of the Copyright Holder(s) or the Author(s) of the Font Software shall not be used to promote, endorse or advertise any Modified Version, except to acknowledge the contribution(s) of the Copyright Holder(s) and the Author(s) or with their explicit written permission.
- 5) The Font Software, modified or unmodified, in part or in whole, must be distributed entirely under this license, and must not be distributed under any other license. The requirement for fonts to remain under this license does not apply to any document created using the Font Software.

#### TERMINATION

This license becomes null and void if any of the above conditions are not met.

#### DISCLAIMER

THE FONT SOFTWARE IS PROVIDED "AS IS", WITHOUT WARRANTY OF ANY KIND, EXPRESS OR IMPLIED, INCLUDING BUT NOT LIMITED TO ANY WARRANTIES OF MERCHANTABILITY, FITNESS FOR A PARTICULAR PURPOSE AND NONINFRINGEMENT OF COPYRIGHT, PATENT, TRADEMARK, OR OTHER RIGHT. IN NO EVENT SHALL THE COPYRIGHT HOLDER BE LIABLE FOR ANY CLAIM, DAMAGES OR OTHER LIABILITY, INCLUDING ANY GENERAL, SPECIAL, INDIRECT, INCIDENTAL, OR CONSEQUENTIAL DAMAGES, WHETHER IN AN ACTION OF CONTRACT, TORT OR OTHERWISE, ARISING FROM, OUT OF THE USE OR INABILITY TO USE THE FONT SOFTWARE OR FROM OTHER DEALINGS IN THE FONT SOFTWARE.

## **Servizi di terze parti**

Se si utilizzano servizi di terze parti attraverso il PRODOTTO, l'utilizzo dei servizi è soggetto alle condizioni seguenti.

Quando si accede a e/o si ottiene contenuto di terza parte (ad esempio testo, immagini, video, audio o software) attraverso il SOFTWARE, eccetto per quanto espressamente consentito dal proprietario del contenuto o dalla legislazione applicabile, non è consentito (a) rimuovere, creare database o altrimenti creare copie permanenti di tale contenuto, o mantenere copie in cache oltre il tempo consentito dall'intestazione di cache; (b) copiare, tradurre, modificare, creare un'opera derivata di, vendere, noleggiare, prestare, trasmettere, distribuire, visualizzare in pubblico o fornire in sublicenza a terze parti; (c) rappresentare in modo errato l'origine o la proprietà; e (d) rimuovere, oscurare o alterare avvisi di copyright, marchi o altri diritti di proprietà, falsificare o eliminare le attribuzioni dell'autore, le informazioni legali o altre etichette dell'origine o sorgente del materiale.

**Per il software valgono le altre condizioni di licenza**

Consultare la Tabella del software e i rispettivi termini di licenza sotto riportati, per ulteriori informazioni e per le condizioni di licenza corrispondenti.

Tabella del software

Nomi del software	Termini e condizioni della licenza: Vedere pagina
Adobe PostScript 3	3
Adobe PDF Scan Library	10
expat	13
HarfBuzz	14
libjingle	15
Lua	16
LuaSocket	17
MD4	18
Net-SNMP	19
OpenSSL	27

## Adobe PostScript 3

Copyright 2007-2008 Adobe Systems Incorporated and its licensors. All rights reserved.

Portions include software under the following terms:

---

This product contains either BSAFE and/or TIPEM software by RSA Security Inc.

---

Portions of Pool.c\_Copyright 1987 - NeXT, Inc., and portions of Graphics.c\_Copyright 1988 NeXT, Inc. as an unpublished work. All Rights Reserved.

---

The Apache Software License, Version 1.1

This product includes software developed by the Apache Software Foundation (<http://www.apache.org/>).

Portions Copyright (c) 1998-2000 The Apache Software Foundation. All rights reserved.

Redistribution and use in source and binary forms, with or without modification, are permitted provided that the following conditions are met:

1. Redistributions of source code must retain the above copyright notice, this list of conditions and the following disclaimer.
2. Redistributions in binary form must reproduce the above copyright notice, this list of conditions and the following disclaimer in the documentation and/or other materials provided with the distribution.
3. The end-user documentation included with the redistribution, if any, must include the following acknowledgment:

"This product includes software developed by the Apache Software Foundation (<http://www.apache.org/>)."

Alternately, this acknowledgment may appear in the software itself, if and wherever such third-party acknowledgments normally appear.

4. The names "Xerces" and "Apache Software Foundation" must not be used to endorse or promote products derived from this software without prior written permission. For written permission, please contact [apache@apache.org](mailto:apache@apache.org).
5. Products derived from this software may not be called "Apache", nor may "Apache" appear in their name, without prior written permission of the Apache Software Foundation.

THIS SOFTWARE IS PROVIDED ``AS IS" AND ANY EXPRESSED OR IMPLIED WARRANTIES, INCLUDING, BUT NOT LIMITED TO, THE IMPLIED WARRANTIES OF MERCHANTABILITY AND FITNESS FOR A PARTICULAR PURPOSE ARE DISCLAIMED. IN NO EVENT SHALL THE APACHE SOFTWARE FOUNDATION OR ITS CONTRIBUTORS BE LIABLE FOR ANY DIRECT, INDIRECT, INCIDENTAL, SPECIAL, EXEMPLARY, OR CONSEQUENTIAL DAMAGES (INCLUDING, BUT NOT LIMITED TO,

PROCUREMENT OF SUBSTITUTE GOODS OR SERVICES; LOSS OF USE, DATA, OR PROFITS; OR BUSINESS INTERRUPTION) HOWEVER CAUSED AND ON ANY THEORY OF LIABILITY, WHETHER IN CONTRACT, STRICT LIABILITY, OR TORT (INCLUDING NEGLIGENCE OR OTHERWISE) ARISING IN ANY WAY OUT OF THE USE OF THIS SOFTWARE, EVEN IF ADVISED OF THE POSSIBILITY OF SUCH DAMAGE.

This software consists of voluntary contributions made by many individuals on behalf of the Apache Software Foundation and was originally based on software copyright (c) 1999, International Business Machines, Inc., <http://www.ibm.com>. For more information on the Apache Software Foundation, please see <http://www.apache.org/>.

---

This product includes software developed by the University of California, Berkeley and its contributors. Portions Copyright (c) 1990 The Regents of the University of California. All rights reserved.

Redistribution and use in source and binary forms, with or without modification, are permitted provided that the following conditions are met:

1. Redistributions of source code must retain the above copyright notice, this list of conditions and the following disclaimer.
2. Redistributions in binary form must reproduce the above copyright notice, this list of conditions and the following disclaimer in the documentation and/or other materials provided with the distribution.
3. All advertising materials mentioning features or use of this software must display the following acknowledgement:

This product includes software developed by the University of California, Berkeley and its contributors.

4. Neither the name of the University nor the names of its contributors may be used to endorse or promote products derived from this software without specific prior written permission.

THIS SOFTWARE IS PROVIDED BY THE REGENTS AND CONTRIBUTORS "AS IS" AND ANY EXPRESS OR IMPLIED WARRANTIES, INCLUDING, BUT NOT LIMITED TO, THE IMPLIED WARRANTIES OF MERCHANTABILITY AND FITNESS FOR A PARTICULAR PURPOSE ARE DISCLAIMED. IN NO EVENT SHALL THE REGENTS OR CONTRIBUTORS BE LIABLE FOR ANY DIRECT, INDIRECT, INCIDENTAL, SPECIAL, EXEMPLARY, OR CONSEQUENTIAL DAMAGES (INCLUDING, BUT NOT LIMITED TO, PROCUREMENT OF SUBSTITUTE GOODS OR SERVICES; LOSS OF USE, DATA, OR PROFITS; OR BUSINESS INTERRUPTION) HOWEVER CAUSED AND ON ANY THEORY OF LIABILITY, WHETHER IN CONTRACT, STRICT LIABILITY, OR TORT (INCLUDING NEGLIGENCE OR OTHERWISE) ARISING IN ANY WAY OUT OF THE USE OF THIS SOFTWARE, EVEN IF ADVISED OF THE POSSIBILITY OF SUCH DAMAGE.

Portions Copyright (c) 1985, 1986 The Regents of the University of California. All rights reserved.

This code is derived from software contributed to Berkeley by James A. Woods, derived from original work by Spencer Thomas and Joseph Orost.

Redistribution and use in source and binary forms are permitted provided that the above copyright notice and this paragraph are duplicated in all such forms and that any documentation, advertising materials, and other materials related to such distribution and use acknowledge that the software was developed by the University of California, Berkeley. The name of the University may not be used to endorse or promote products derived from this software without specific prior written permission.

THIS SOFTWARE IS PROVIDED ``AS IS" AND WITHOUT ANY EXPRESS OR IMPLIED WARRANTIES, INCLUDING, WITHOUT LIMITATION, THE IMPLIED WARRANTIES OF MERCHANTABILITY AND FITNESS FOR A PARTICULAR PURPOSE.

Portions Copyright (c) 1993 X Consortium

Permission is hereby granted, free of charge, to any person obtaining a copy of this software and associated documentation files (the "Software"), to deal in the Software without restriction, including without limitation the rights to use, copy, modify, merge, publish, distribute, sublicense, and/or sell copies of the Software, and to permit persons to whom the Software is furnished to do so, subject to the following conditions:

The above copyright notice and this permission notice shall be included in all copies or substantial portions of the Software.

THE SOFTWARE IS PROVIDED "AS IS", WITHOUT WARRANTY OF ANY KIND, EXPRESS OR IMPLIED, INCLUDING BUT NOT LIMITED TO THE WARRANTIES OF MERCHANTABILITY, FITNESS FOR A PARTICULAR PURPOSE AND NONINFRINGEMENT. IN NO EVENT SHALL THE X CONSORTIUM BE LIABLE FOR ANY CLAIM, DAMAGES OR OTHER LIABILITY, WHETHER IN AN ACTION OF CONTRACT, TORT OR OTHERWISE, ARISING FROM, OUT OF OR IN CONNECTION WITH THE SOFTWARE OR THE USE OR OTHER DEALINGS IN THE SOFTWARE.

Except as contained in this notice, the name of the X Consortium shall not be used in advertising or otherwise to promote the sale, use or other dealings in this Software without prior written authorization from the X Consortium.

---

NOTICE REGARDING SABLOTRON



March 27, 2003

Portions of this product are based on Modifications created from the Original Code known as the "Sablotron XSLT Processor". The Sablotron XSLT Processor is subject to the Mozilla Public License Version 1.1 (the "License"). You may obtain a copy of the License at <http://www.mozilla.org/MPL/>

Software distributed under the License is distributed on an "AS IS" basis, WITHOUT WARRANTY OF ANY KIND, either express or implied. See the License for the specific language governing rights and limitations under the License.

The Original Code is the Sablotron XSLT Processor.

The Initial Developer of the Original Code is Ginger Alliance Ltd. Portions created by Ginger Alliance are Copyright (C) 2000 Ginger Alliance Ltd. All Rights Reserved.

Pursuant to sections 3.2 and 3.6 of the License, the Modifications created by Adobe Systems Incorporated are available as Source Code. The Modifications may be downloaded via the Internet from:

<http://partners.adobe.com/asn/tech/xml/sablotron/index.jsp>

The Original Code may be downloaded via the Internet from:

<https://sourceforge.net/projects/sablotron/>

---

This product includes software developed by the University of California, Berkeley and its contributors. Portions Copyright (c) 1982, 1986, 1987, 1988, 1989, 1990, 1991, 1992, 1993, 1994 The Regents of the University of California. All rights reserved.

Redistribution and use in source and binary forms, with or without modification, are permitted provided that the following conditions are met:

1. Redistributions of source code must retain the above copyright notice, this list of conditions and the following disclaimer.
2. Redistributions in binary form must reproduce the above copyright notice, this list of conditions and the following disclaimer in the documentation and/or other materials provided with the distribution.
3. All advertising materials mentioning features or use of this software must display the following acknowledgement: This product includes software developed by the University of California, Berkeley and its contributors.

4. Neither the name of the University nor the names of its contributors may be used to endorse or promote products derived from this software without specific prior written permission.

THIS SOFTWARE IS PROVIDED BY THE REGENTS AND CONTRIBUTORS "AS IS" AND ANY EXPRESS OR IMPLIED WARRANTIES, INCLUDING, BUT NOT LIMITED TO, THE IMPLIED WARRANTIES OF MERCHANTABILITY AND FITNESS FOR A PARTICULAR PURPOSE ARE DISCLAIMED. IN NO EVENT SHALL THE REGENTS OR CONTRIBUTORS BE LIABLE FOR ANY DIRECT, INDIRECT, INCIDENTAL, SPECIAL, EXEMPLARY, OR CONSEQUENTIAL DAMAGES (INCLUDING, BUT NOT LIMITED TO, PROCUREMENT OF SUBSTITUTE GOODS OR SERVICES; LOSS OF USE, DATA, OR PROFITS; OR BUSINESS INTERRUPTION) HOWEVER CAUSED AND ON ANY THEORY OF LIABILITY, WHETHER IN CONTRACT, STRICT LIABILITY, OR TORT (INCLUDING NEGLIGENCE OR OTHERWISE) ARISING IN ANY WAY OUT OF THE USE OF THIS SOFTWARE, EVEN IF ADVISED OF THE POSSIBILITY OF SUCH DAMAGE.

---

Portions Copyright (c) 2001 by Andrei Alexandrescu. This code accompanies the book: Alexandrescu, Andrei. "Modern C++ Design: Generic Programming and Design Patterns Applied". Copyright (c) 2001. Addison-Wesley.

Permission to use, copy, modify, distribute and sell this software for any purpose is hereby granted without fee, provided that the above copyright notice appear in all copies and that both that copyright notice and this permission notice appear in supporting documentation. The author or Addison-Wesley Longman make no representations about the suitability of this software for any purpose. It is provided "as is" without express or implied warranty.

---

Portions developed by the University of California, Berkeley.

---

Portions Copyright © 1991-2005 Unicode, Inc. All rights reserved. Distributed under the Terms of Use in <http://www.unicode.org/copyright.html>.

Permission is hereby granted, free of charge, to any person obtaining a copy of the Unicode data files and associated documentation (the "Data Files") or Unicode software and associated documentation (the "Software") to deal in the Data Files or Software without restriction, including without limitation the rights to use, copy, modify, merge, publish, distribute, and/or sell copies of the Data Files or Software, and to permit persons to whom the Data Files or Software are furnished to do so, provided that (a) the above copyright notice(s) and this permission notice appear in all copies of the Data Files or Software, (b) both the above copyright notice(s) and this permission notice appear in associated documentation, and (c) there is clear notice in each modified Data File or in the Software as well as in the documentation associated with the Data File(s) or Software that the data or software has been modified.

THE DATA FILES AND SOFTWARE ARE PROVIDED "AS IS", WITHOUT WARRANTY OF ANY KIND, EXPRESS OR IMPLIED, INCLUDING BUT NOT LIMITED TO THE WARRANTIES OF MERCHANTABILITY, FITNESS FOR A PARTICULAR PURPOSE AND NON-INFRINGEMENT OF THIRD PARTY RIGHTS. IN NO EVENT SHALL THE COPYRIGHT HOLDER OR HOLDERS INCLUDED IN THIS NOTICE BE LIABLE FOR ANY CLAIM, OR ANY SPECIAL INDIRECT OR CONSEQUENTIAL DAMAGES, OR ANY DAMAGES WHATSOEVER RESULTING FROM LOSS OF USE, DATA OR PROFITS, WHETHER IN AN ACTION OF CONTRACT, NEGLIGENCE OR OTHER TORTIOUS ACTION, ARISING OUT OF OR IN CONNECTION WITH THE USE OR PERFORMANCE OF THE DATA FILES OR SOFTWARE.

Except as contained in this notice, the name of a copyright holder shall not be used in advertising or otherwise to promote the sale, use or other dealings in these Data Files or Software without prior written authorization of the copyright holder.

Unicode and the Unicode logo are trademarks of Unicode, Inc., and may be registered in some jurisdictions. All other trademarks and registered trademarks mentioned herein are the property of their respective owners.

---

Adobe shall retain and reproduce, and require its Sublicensees to retain and reproduce JIM's following copyright notice within each copy of the licensed programs in any form, in whole or in part: "© 1981, 1990 JMI Consultants, Inc. All rights reserved."

---

This product includes software developed by the University of California, Berkeley and its contributors. Portions Copyright (c) 1990, 1993 The Regents of the University of California. All rights reserved.

This code is derived from software contributed to Berkeley by Chris Torek.

Redistribution and use in source and binary forms, with or without modification, are permitted provided that the following conditions are met:

1. Redistributions of source code must retain the above copyright notice, this list of conditions and the following disclaimer.
2. Redistributions in binary form must reproduce the above copyright notice, this list of conditions and the following disclaimer in the documentation and/or other materials provided with the distribution.
3. All advertising materials mentioning features or use of this software must display the following acknowledgement:

This product includes software developed by the University of California, Berkeley and its contributors.

4. Neither the name of the University nor the names of its contributors may be used to endorse or promote products derived from this software without specific prior written permission.

THIS SOFTWARE IS PROVIDED BY THE REGENTS AND CONTRIBUTORS "AS IS" AND ANY EXPRESS OR IMPLIED WARRANTIES, INCLUDING, BUT NOT LIMITED TO, THE IMPLIED WARRANTIES OF MERCHANTABILITY AND FITNESS FOR A PARTICULAR PURPOSE ARE DISCLAIMED. IN NO EVENT SHALL THE REGENTS OR CONTRIBUTORS BE LIABLE FOR ANY DIRECT, INDIRECT, INCIDENTAL, SPECIAL, EXEMPLARY, OR CONSEQUENTIAL DAMAGES (INCLUDING, BUT NOT LIMITED TO, PROCUREMENT OF SUBSTITUTE GOODS OR SERVICES; LOSS OF USE, DATA, OR PROFITS; OR BUSINESS INTERRUPTION) HOWEVER CAUSED AND ON ANY THEORY OF LIABILITY, WHETHER IN CONTRACT, STRICT LIABILITY, OR TORT (INCLUDING NEGLIGENCE OR OTHERWISE) ARISING IN ANY WAY OUT OF THE USE OF THIS SOFTWARE, EVEN IF ADVISED OF THE POSSIBILITY OF SUCH DAMAGE.

---

The Loki Library

Portions Copyright (c) 2001 by Andrei Alexandrescu // This code accompanies the book: Alexandrescu, Andrei. "Modern C++ Design: Generic Programming and Design Patterns Applied". Copyright (c) 2001. Addison-Wesley.

Permission to use, copy, modify, distribute and sell this software for any purpose is hereby granted without fee, provided that the above copyright notice appear in all copies and that both that copyright notice and this permission notice appear in supporting documentation. The author or Addison-Wesley Longman make no representations about the suitability of this software for any purpose. It is provided "as is" without express or implied warranty.

---

Updated Information/Additional Third Party Code Information available at  
<http://www.adobe.com/go/thirdparty> .

---

Adobe PDF Scan Library

Portions use software under the following terms:

---

This product contains either BSAFE and/or TIPEM software by RSA Security Inc.

---

This product includes software developed by the Apache Software Foundation (<http://www.apache.org/>).  
Copyright (c) 1998-2000 The Apache Software Foundation. All rights reserved.

Redistribution and use in source and binary forms, with or without modification, are permitted provided that the following conditions are met:

1. Redistributions of source code must retain the above copyright notice, this list of conditions and the following disclaimer.
2. Redistributions in binary form must reproduce the above copyright notice, this list of conditions and the following disclaimer in the documentation and/or other materials provided with the distribution.
3. The end-user documentation included with the redistribution, if any, must include the following acknowledgment:

"This product includes software developed by the Apache Software Foundation (<http://www.apache.org/>)."

Alternately, this acknowledgment may appear in the software itself, if and wherever such third-party acknowledgments normally appear.

4. The names "Xerces" and "Apache Software Foundation" must not be used to endorse or promote products derived from this software without prior written permission. For written permission, please contact [apache@apache.org](mailto:apache@apache.org).
5. Products derived from this software may not be called "Apache", nor may "Apache" appear in their name, without prior written permission of the Apache Software Foundation.

THIS SOFTWARE IS PROVIDED ``AS IS" AND ANY EXPRESSED OR IMPLIED WARRANTIES, INCLUDING, BUT NOT LIMITED TO, THE IMPLIED WARRANTIES OF MERCHANTABILITY AND FITNESS FOR A PARTICULAR PURPOSE ARE DISCLAIMED. IN NO EVENT SHALL THE APACHE SOFTWARE FOUNDATION OR ITS CONTRIBUTORS BE LIABLE FOR ANY DIRECT, INDIRECT, INCIDENTAL, SPECIAL, EXEMPLARY, OR CONSEQUENTIAL DAMAGES (INCLUDING, BUT NOT LIMITED TO, PROCUREMENT OF SUBSTITUTE GOODS OR SERVICES; LOSS OF USE, DATA, OR PROFITS; OR BUSINESS INTERRUPTION) HOWEVER CAUSED AND ON ANY THEORY OF LIABILITY, WHETHER IN CONTRACT, STRICT LIABILITY, OR TORT (INCLUDING NEGLIGENCE OR OTHERWISE) ARISING IN ANY WAY OUT OF THE USE OF THIS SOFTWARE, EVEN IF ADVISED OF THE POSSIBILITY OF SUCH DAMAGE.

This software consists of voluntary contributions made by many individuals on behalf of the Apache Software Foundation and was originally based on software copyright (c) 1999, International Business Machines, Inc., <http://www.ibm.com>. For more information on the Apache Software Foundation, please see <http://www.apache.org/>.

---

March 27, 2003

Portions of this product are based on Modifications created from the Original Code known as the "Sablotron XSLT Processor". The Sablotron XSLT Processor is subject to the Mozilla Public License Version 1.1 (the "License"). You may obtain a copy of the License at <http://www.mozilla.org/MPL/>

Software distributed under the License is distributed on an "AS IS" basis, WITHOUT WARRANTY OF ANY KIND, either express or implied. See the License for the specific language governing rights and limitations under the License.

The Original Code is the Sablotron XSLT Processor.

The Initial Developer of the Original Code is Ginger Alliance Ltd. Portions created by Ginger Alliance are Copyright (C) 2000 Ginger Alliance Ltd. All Rights Reserved.

Pursuant to sections 3.2 and 3.6 of the License, the Modifications created by Adobe Systems Incorporated are available as Source Code. The Modifications may be downloaded via the Internet from:

<http://partners.adobe.com/asn/tech/xml/sablotron/index.jsp>

The Original Code may be downloaded via the Internet from:

<https://sourceforge.net/projects/sablotron/>

---

Portions Copyright (c) 1997-1999 Silicon Graphics Computer Systems, Inc.

Permission to use, copy, modify, distribute and sell this software and its documentation for any purpose is hereby granted without fee, provided that the above copyright notice appear in all copies and that both that copyright notice and this permission notice appear in supporting documentation. Silicon Graphics makes no representations about the suitability of this software for any purpose. It is provided "as is" without express or implied warranty.

---

The Loki Library

Portions Copyright (c) 2001 by Andrei Alexandrescu . This code accompanies the book: Alexandrescu, Andrei. "Modern C++ Design: Generic Programming and Design Patterns Applied".

Portions Copyright (c) 2001. Addison-Wesley. Permission to use, copy, modify, distribute and sell this software for any purpose is hereby granted without fee, provided that the above copyright notice appear in all copies and that both that copyright notice and this permission notice appear in supporting documentation.

The author or Addison-Wesley Longman make no representations about the suitability of this software for any purpose. It is provided "as is" without express or implied warranty.

---

Updated Information/Additional Third Party Code Information available at

<http://www.adobe.com/go/thirdparty> .

---

expat

Copyright (c) 1998, 1999, 2000 Thai Open Source Software Center Ltd  
and Clark Cooper

Copyright (c) 2001, 2002, 2003, 2004, 2005, 2006 Expat maintainers.

Permission is hereby granted, free of charge, to any person obtaining a copy of this software and associated documentation files (the "Software"), to deal in the Software without restriction, including without limitation the rights to use, copy, modify, merge, publish, distribute, sublicense, and/or sell copies of the Software, and to permit persons to whom the Software is furnished to do so, subject to the following conditions:

The above copyright notice and this permission notice shall be included in all copies or substantial portions of the Software.

THE SOFTWARE IS PROVIDED "AS IS", WITHOUT WARRANTY OF ANY KIND, EXPRESS OR IMPLIED, INCLUDING BUT NOT LIMITED TO THE WARRANTIES OF MERCHANTABILITY, FITNESS FOR A PARTICULAR PURPOSE AND NONINFRINGEMENT. IN NO EVENT SHALL THE AUTHORS OR COPYRIGHT HOLDERS BE LIABLE FOR ANY CLAIM, DAMAGES OR OTHER LIABILITY, WHETHER IN AN ACTION OF CONTRACT, TORT OR OTHERWISE, ARISING FROM, OUT OF OR IN CONNECTION WITH THE SOFTWARE OR THE USE OR OTHER DEALINGS IN THE SOFTWARE.



HarfBuzz

Copyright (C) 2006 Behdad Esfahbod

Copyright (C) 1998-2004 David Turner and Werner Lemberg

Copyright (C) 2008 Nokia Corporation and/or its subsidiary(-ies)

Copyright (C) 2004,2007 Red Hat, Inc.

Permission is hereby granted, without written agreement and without license or royalty fees, to use, copy, modify, and distribute this software and its documentation for any purpose, provided that the above copyright notice and the following two paragraphs appear in all copies of this software.

IN NO EVENT SHALL THE COPYRIGHT HOLDER BE LIABLE TO ANY PARTY FOR DIRECT, INDIRECT, SPECIAL, INCIDENTAL, OR CONSEQUENTIAL DAMAGES ARISING OUT OF THE USE OF THIS SOFTWARE AND ITS DOCUMENTATION, EVEN IF THE COPYRIGHT HOLDER HAS BEEN ADVISED OF THE POSSIBILITY OF SUCH DAMAGE.

THE COPYRIGHT HOLDER SPECIFICALLY DISCLAIMS ANY WARRANTIES, INCLUDING, BUT NOT LIMITED TO, THE IMPLIED WARRANTIES OF MERCHANTABILITY AND FITNESS FOR A PARTICULAR PURPOSE. THE SOFTWARE PROVIDED HEREUNDER IS ON AN "AS IS" BASIS, AND THE COPYRIGHT HOLDER HAS NO OBLIGATION TO PROVIDE MAINTENANCE, SUPPORT, UPDATES, ENHANCEMENTS, OR MODIFICATIONS.

libjingle

Copyright 2004--2007, Google Inc.

Redistribution and use in source and binary forms, with or without modification, are permitted provided that the following conditions are met:

1. Redistributions of source code must retain the above copyright notice, this list of conditions and the following disclaimer.
2. Redistributions in binary form must reproduce the above copyright notice, this list of conditions and the following disclaimer in the documentation and/or other materials provided with the distribution.
3. The name of the author may not be used to endorse or promote products derived from this software without specific prior written permission.

THIS SOFTWARE IS PROVIDED BY THE AUTHOR ``AS IS" AND ANY EXPRESS OR IMPLIED WARRANTIES, INCLUDING, BUT NOT LIMITED TO, THE IMPLIED WARRANTIES OF MERCHANTABILITY AND FITNESS FOR A PARTICULAR PURPOSE ARE DISCLAIMED. IN NO EVENT SHALL THE AUTHOR BE LIABLE FOR ANY DIRECT, INDIRECT, INCIDENTAL, SPECIAL, EXEMPLARY, OR CONSEQUENTIAL DAMAGES (INCLUDING, BUT NOT LIMITED TO, PROCUREMENT OF SUBSTITUTE GOODS OR SERVICES; LOSS OF USE, DATA, OR PROFITS; OR BUSINESS INTERRUPTION) HOWEVER CAUSED AND ON ANY THEORY OF LIABILITY, WHETHER IN CONTRACT, STRICT LIABILITY, OR TORT (INCLUDING NEGLIGENCE OR OTHERWISE) ARISING IN ANY WAY OUT OF THE USE OF THIS SOFTWARE, EVEN IF ADVISED OF THE POSSIBILITY OF SUCH DAMAGE.

## Lua

Copyright © 1994–2014 Lua.org, PUC-Rio.

Permission is hereby granted, free of charge, to any person obtaining a copy of this software and associated documentation files (the "Software"), to deal in the Software without restriction, including without limitation the rights to use, copy, modify, merge, publish, distribute, sublicense, and/or sell copies of the Software, and to permit persons to whom the Software is furnished to do so, subject to the following conditions:

The above copyright notice and this permission notice shall be included in all copies or substantial portions of the Software.

THE SOFTWARE IS PROVIDED "AS IS", WITHOUT WARRANTY OF ANY KIND, EXPRESS OR IMPLIED, INCLUDING BUT NOT LIMITED TO THE WARRANTIES OF MERCHANTABILITY, FITNESS FOR A PARTICULAR PURPOSE AND NONINFRINGEMENT. IN NO EVENT SHALL THE AUTHORS OR COPYRIGHT HOLDERS BE LIABLE FOR ANY CLAIM, DAMAGES OR OTHER LIABILITY, WHETHER IN AN ACTION OF CONTRACT, TORT OR OTHERWISE, ARISING FROM, OUT OF OR IN CONNECTION WITH THE SOFTWARE OR THE USE OR OTHER DEALINGS IN THE SOFTWARE.

## LuaSocket

LuaSocket 2.0.2 license

Copyright © 2004-2007 Diego Nehab

Permission is hereby granted, free of charge, to any person obtaining a copy of this software and associated documentation files (the "Software"), to deal in the Software without restriction, including without limitation the rights to use, copy, modify, merge, publish, distribute, sublicense, and/or sell copies of the Software, and to permit persons to whom the Software is furnished to do so, subject to the following conditions:

The above copyright notice and this permission notice shall be included in all copies or substantial portions of the Software.

THE SOFTWARE IS PROVIDED "AS IS", WITHOUT WARRANTY OF ANY KIND, EXPRESS OR IMPLIED, INCLUDING BUT NOT LIMITED TO THE WARRANTIES OF MERCHANTABILITY, FITNESS FOR A PARTICULAR PURPOSE AND NONINFRINGEMENT. IN NO EVENT SHALL THE AUTHORS OR COPYRIGHT HOLDERS BE LIABLE FOR ANY CLAIM, DAMAGES OR OTHER LIABILITY, WHETHER IN AN ACTION OF CONTRACT, TORT OR OTHERWISE, ARISING FROM, OUT OF OR IN CONNECTION WITH THE SOFTWARE OR THE USE OR OTHER DEALINGS IN THE SOFTWARE.

MD4

"RSA Data Security, Inc. MD4 Message-Digest Algorithm"

## Net-SNMP

Various copyrights apply to this package, listed in various separate parts below. Please make sure that you read all the parts.

---- Part 1: CMU/UCD copyright notice: (BSD like) -----

Copyright 1989, 1991, 1992 by Carnegie Mellon University

Derivative Work - 1996, 1998-2000

Copyright 1996, 1998-2000 The Regents of the University of California

All Rights Reserved

Permission to use, copy, modify and distribute this software and its documentation for any purpose and without fee is hereby granted, provided that the above copyright notice appears in all copies and that both that copyright notice and this permission notice appear in supporting documentation, and that the name of CMU and The Regents of the University of California not be used in advertising or publicity pertaining to distribution of the software without specific written permission.

CMU AND THE REGENTS OF THE UNIVERSITY OF CALIFORNIA DISCLAIM ALL WARRANTIES WITH REGARD TO THIS SOFTWARE, INCLUDING ALL IMPLIED WARRANTIES OF MERCHANTABILITY AND FITNESS. IN NO EVENT SHALL CMU OR THE REGENTS OF THE UNIVERSITY OF CALIFORNIA BE LIABLE FOR ANY SPECIAL, INDIRECT OR CONSEQUENTIAL DAMAGES OR ANY DAMAGES WHATSOEVER RESULTING FROM THE LOSS OF USE, DATA OR PROFITS, WHETHER IN AN ACTION OF CONTRACT, NEGLIGENCE OR OTHER TORTIOUS ACTION, ARISING OUT OF OR IN CONNECTION WITH THE USE OR PERFORMANCE OF THIS SOFTWARE.

---- Part 2: Networks Associates Technology, Inc copyright notice (BSD) -----

Copyright (c) 2001-2003, Networks Associates Technology, Inc  
All rights reserved.

Redistribution and use in source and binary forms, with or without modification, are permitted provided that the following conditions are met:

- \* Redistributions of source code must retain the above copyright notice, this list of conditions and the following disclaimer.
- \* Redistributions in binary form must reproduce the above copyright notice, this list of conditions and the following disclaimer in the documentation and/or other materials provided with the distribution.
- \* Neither the name of the Networks Associates Technology, Inc nor the names of its contributors may be used to endorse or promote products derived from this software without specific prior written permission.

THIS SOFTWARE IS PROVIDED BY THE COPYRIGHT HOLDERS AND CONTRIBUTORS "AS IS" AND ANY EXPRESS OR IMPLIED WARRANTIES, INCLUDING, BUT NOT LIMITED TO, THE IMPLIED WARRANTIES OF MERCHANTABILITY AND FITNESS FOR A PARTICULAR PURPOSE ARE DISCLAIMED. IN NO EVENT SHALL THE COPYRIGHT HOLDERS OR CONTRIBUTORS BE LIABLE FOR ANY DIRECT, INDIRECT, INCIDENTAL, SPECIAL, EXEMPLARY, OR CONSEQUENTIAL DAMAGES (INCLUDING, BUT NOT LIMITED TO, PROCUREMENT OF SUBSTITUTE GOODS OR SERVICES; LOSS OF USE, DATA, OR PROFITS; OR BUSINESS INTERRUPTION) HOWEVER CAUSED AND ON ANY THEORY OF LIABILITY, WHETHER IN CONTRACT, STRICT LIABILITY, OR TORT (INCLUDING NEGLIGENCE OR OTHERWISE) ARISING IN ANY WAY OUT OF THE USE OF THIS SOFTWARE, EVEN IF ADVISED OF THE POSSIBILITY OF SUCH DAMAGE.

---- Part 3: Cambridge Broadband Ltd. copyright notice (BSD) ----

Portions of this code are copyright (c) 2001-2003, Cambridge Broadband Ltd.  
All rights reserved.

Redistribution and use in source and binary forms, with or without modification, are permitted provided that the following conditions are met:

- \* Redistributions of source code must retain the above copyright notice, this list of conditions and the following disclaimer.

- \* Redistributions in binary form must reproduce the above copyright notice, this list of conditions and the following disclaimer in the documentation and/or other materials provided with the distribution.
- \* The name of Cambridge Broadband Ltd. may not be used to endorse or promote products derived from this software without specific prior written permission.

THIS SOFTWARE IS PROVIDED BY THE COPYRIGHT HOLDER ``AS IS" AND ANY EXPRESS OR IMPLIED WARRANTIES, INCLUDING, BUT NOT LIMITED TO, THE IMPLIED WARRANTIES OF MERCHANTABILITY AND FITNESS FOR A PARTICULAR PURPOSE ARE DISCLAIMED. IN NO EVENT SHALL THE COPYRIGHT HOLDER BE LIABLE FOR ANY DIRECT, INDIRECT, INCIDENTAL, SPECIAL, EXEMPLARY, OR CONSEQUENTIAL DAMAGES (INCLUDING, BUT NOT LIMITED TO, PROCUREMENT OF SUBSTITUTE GOODS OR SERVICES; LOSS OF USE, DATA, OR PROFITS; OR BUSINESS INTERRUPTION) HOWEVER CAUSED AND ON ANY THEORY OF LIABILITY, WHETHER IN CONTRACT, STRICT LIABILITY, OR TORT (INCLUDING NEGLIGENCE OR OTHERWISE) ARISING IN ANY WAY OUT OF THE USE OF THIS SOFTWARE, EVEN IF ADVISED OF THE POSSIBILITY OF SUCH DAMAGE.

---- Part 4: Sun Microsystems, Inc. copyright notice (BSD) ----

Copyright © 2003 Sun Microsystems, Inc., 4150 Network Circle, Santa Clara, California 95054, U.S.A. All rights reserved.

Use is subject to license terms below.

This distribution may include materials developed by third parties.

Sun, Sun Microsystems, the Sun logo and Solaris are trademarks or registered trademarks of Sun Microsystems, Inc. in the U.S. and other countries.

Redistribution and use in source and binary forms, with or without modification, are permitted provided that the following conditions are met:

- \* Redistributions of source code must retain the above copyright notice,



this list of conditions and the following disclaimer.

- \* Redistributions in binary form must reproduce the above copyright notice, this list of conditions and the following disclaimer in the documentation and/or other materials provided with the distribution.
  
- \* Neither the name of the Sun Microsystems, Inc. nor the names of its contributors may be used to endorse or promote products derived from this software without specific prior written permission.

THIS SOFTWARE IS PROVIDED BY THE COPYRIGHT HOLDERS AND CONTRIBUTORS "AS IS" AND ANY EXPRESS OR IMPLIED WARRANTIES, INCLUDING, BUT NOT LIMITED TO, THE IMPLIED WARRANTIES OF MERCHANTABILITY AND FITNESS FOR A PARTICULAR PURPOSE ARE DISCLAIMED. IN NO EVENT SHALL THE COPYRIGHT HOLDERS OR CONTRIBUTORS BE LIABLE FOR ANY DIRECT, INDIRECT, INCIDENTAL, SPECIAL, EXEMPLARY, OR CONSEQUENTIAL DAMAGES (INCLUDING, BUT NOT LIMITED TO, PROCUREMENT OF SUBSTITUTE GOODS OR SERVICES; LOSS OF USE, DATA, OR PROFITS; OR BUSINESS INTERRUPTION) HOWEVER CAUSED AND ON ANY THEORY OF LIABILITY, WHETHER IN CONTRACT, STRICT LIABILITY, OR TORT (INCLUDING NEGLIGENCE OR OTHERWISE) ARISING IN ANY WAY OUT OF THE USE OF THIS SOFTWARE, EVEN IF ADVISED OF THE POSSIBILITY OF SUCH DAMAGE.

---- Part 5: Sparta, Inc copyright notice (BSD) ----

Copyright (c) 2003-2012, Sparta, Inc  
All rights reserved.

Redistribution and use in source and binary forms, with or without modification, are permitted provided that the following conditions are met:

- \* Redistributions of source code must retain the above copyright notice, this list of conditions and the following disclaimer.
  
- \* Redistributions in binary form must reproduce the above copyright notice, this list of conditions and the following disclaimer in the documentation and/or other materials provided with the distribution.

- \* Neither the name of Sparta, Inc nor the names of its contributors may be used to endorse or promote products derived from this software without specific prior written permission.

THIS SOFTWARE IS PROVIDED BY THE COPYRIGHT HOLDERS AND CONTRIBUTORS "AS IS" AND ANY EXPRESS OR IMPLIED WARRANTIES, INCLUDING, BUT NOT LIMITED TO, THE IMPLIED WARRANTIES OF MERCHANTABILITY AND FITNESS FOR A PARTICULAR PURPOSE ARE DISCLAIMED. IN NO EVENT SHALL THE COPYRIGHT HOLDERS OR CONTRIBUTORS BE LIABLE FOR ANY DIRECT, INDIRECT, INCIDENTAL, SPECIAL, EXEMPLARY, OR CONSEQUENTIAL DAMAGES (INCLUDING, BUT NOT LIMITED TO, PROCUREMENT OF SUBSTITUTE GOODS OR SERVICES; LOSS OF USE, DATA, OR PROFITS; OR BUSINESS INTERRUPTION) HOWEVER CAUSED AND ON ANY THEORY OF LIABILITY, WHETHER IN CONTRACT, STRICT LIABILITY, OR TORT (INCLUDING NEGLIGENCE OR OTHERWISE) ARISING IN ANY WAY OUT OF THE USE OF THIS SOFTWARE, EVEN IF ADVISED OF THE POSSIBILITY OF SUCH DAMAGE.

---- Part 6: Cisco/BUPTNIC copyright notice (BSD) ----

Copyright (c) 2004, Cisco, Inc and Information Network  
Center of Beijing University of Posts and Telecommunications.  
All rights reserved.

Redistribution and use in source and binary forms, with or without modification, are permitted provided that the following conditions are met:

- \* Redistributions of source code must retain the above copyright notice, this list of conditions and the following disclaimer.
- \* Redistributions in binary form must reproduce the above copyright notice, this list of conditions and the following disclaimer in the documentation and/or other materials provided with the distribution.
- \* Neither the name of Cisco, Inc, Beijing University of Posts and Telecommunications, nor the names of their contributors may be used to endorse or promote products derived from this software without specific prior written permission.

THIS SOFTWARE IS PROVIDED BY THE COPYRIGHT HOLDERS AND CONTRIBUTORS "AS

IS" AND ANY EXPRESS OR IMPLIED WARRANTIES, INCLUDING, BUT NOT LIMITED TO, THE IMPLIED WARRANTIES OF MERCHANTABILITY AND FITNESS FOR A PARTICULAR PURPOSE ARE DISCLAIMED. IN NO EVENT SHALL THE COPYRIGHT HOLDERS OR CONTRIBUTORS BE LIABLE FOR ANY DIRECT, INDIRECT, INCIDENTAL, SPECIAL, EXEMPLARY, OR CONSEQUENTIAL DAMAGES (INCLUDING, BUT NOT LIMITED TO, PROCUREMENT OF SUBSTITUTE GOODS OR SERVICES; LOSS OF USE, DATA, OR PROFITS; OR BUSINESS INTERRUPTION) HOWEVER CAUSED AND ON ANY THEORY OF LIABILITY, WHETHER IN CONTRACT, STRICT LIABILITY, OR TORT (INCLUDING NEGLIGENCE OR OTHERWISE) ARISING IN ANY WAY OUT OF THE USE OF THIS SOFTWARE, EVEN IF ADVISED OF THE POSSIBILITY OF SUCH DAMAGE.

---- Part 7: Fabasoft R&D Software GmbH & Co KG copyright notice (BSD) ----

Copyright (c) Fabasoft R&D Software GmbH & Co KG, 2003

oss@fabasoft.com

Author: Bernhard Penz <bernhard.penz@fabasoft.com>

Redistribution and use in source and binary forms, with or without modification, are permitted provided that the following conditions are met:

- \* Redistributions of source code must retain the above copyright notice, this list of conditions and the following disclaimer.
- \* Redistributions in binary form must reproduce the above copyright notice, this list of conditions and the following disclaimer in the documentation and/or other materials provided with the distribution.
- \* The name of Fabasoft R&D Software GmbH & Co KG or any of its subsidiaries, brand or product names may not be used to endorse or promote products derived from this software without specific prior written permission.

THIS SOFTWARE IS PROVIDED BY THE COPYRIGHT HOLDER ``AS IS" AND ANY EXPRESS OR IMPLIED WARRANTIES, INCLUDING, BUT NOT LIMITED TO, THE IMPLIED WARRANTIES OF MERCHANTABILITY AND FITNESS FOR A PARTICULAR PURPOSE ARE DISCLAIMED. IN NO EVENT SHALL THE COPYRIGHT HOLDER BE LIABLE FOR ANY DIRECT, INDIRECT, INCIDENTAL, SPECIAL, EXEMPLARY, OR CONSEQUENTIAL DAMAGES (INCLUDING, BUT NOT LIMITED TO, PROCUREMENT OF SUBSTITUTE GOODS OR SERVICES; LOSS OF USE, DATA, OR PROFITS; OR

BUSINESS INTERRUPTION) HOWEVER CAUSED AND ON ANY THEORY OF LIABILITY, WHETHER IN CONTRACT, STRICT LIABILITY, OR TORT (INCLUDING NEGLIGENCE OR OTHERWISE) ARISING IN ANY WAY OUT OF THE USE OF THIS SOFTWARE, EVEN IF ADVISED OF THE POSSIBILITY OF SUCH DAMAGE.

---- Part 8: Apple Inc. copyright notice (BSD) ----

Copyright (c) 2007 Apple Inc. All rights reserved.

Redistribution and use in source and binary forms, with or without modification, are permitted provided that the following conditions are met:

1. Redistributions of source code must retain the above copyright notice, this list of conditions and the following disclaimer.
2. Redistributions in binary form must reproduce the above copyright notice, this list of conditions and the following disclaimer in the documentation and/or other materials provided with the distribution.
3. Neither the name of Apple Inc. ("Apple") nor the names of its contributors may be used to endorse or promote products derived from this software without specific prior written permission.

THIS SOFTWARE IS PROVIDED BY APPLE AND ITS CONTRIBUTORS "AS IS" AND ANY EXPRESS OR IMPLIED WARRANTIES, INCLUDING, BUT NOT LIMITED TO, THE IMPLIED WARRANTIES OF MERCHANTABILITY AND FITNESS FOR A PARTICULAR PURPOSE ARE DISCLAIMED. IN NO EVENT SHALL APPLE OR ITS CONTRIBUTORS BE LIABLE FOR ANY DIRECT, INDIRECT, INCIDENTAL, SPECIAL, EXEMPLARY, OR CONSEQUENTIAL DAMAGES (INCLUDING, BUT NOT LIMITED TO, PROCUREMENT OF SUBSTITUTE GOODS OR SERVICES; LOSS OF USE, DATA, OR PROFITS; OR BUSINESS INTERRUPTION) HOWEVER CAUSED AND ON ANY THEORY OF LIABILITY, WHETHER IN CONTRACT, STRICT LIABILITY, OR TORT (INCLUDING NEGLIGENCE OR OTHERWISE) ARISING IN ANY WAY OUT OF THE USE OF THIS SOFTWARE, EVEN IF ADVISED OF THE POSSIBILITY OF SUCH DAMAGE.

---- Part 9: ScienceLogic, LLC copyright notice (BSD) ----

Copyright (c) 2009, ScienceLogic, LLC

All rights reserved.

Redistribution and use in source and binary forms, with or without modification, are permitted provided that the following conditions are met:

- \* Redistributions of source code must retain the above copyright notice, this list of conditions and the following disclaimer.
- \* Redistributions in binary form must reproduce the above copyright notice, this list of conditions and the following disclaimer in the documentation and/or other materials provided with the distribution.
- \* Neither the name of ScienceLogic, LLC nor the names of its contributors may be used to endorse or promote products derived from this software without specific prior written permission.

THIS SOFTWARE IS PROVIDED BY THE COPYRIGHT HOLDERS AND CONTRIBUTORS "AS IS" AND ANY EXPRESS OR IMPLIED WARRANTIES, INCLUDING, BUT NOT LIMITED TO, THE IMPLIED WARRANTIES OF MERCHANTABILITY AND FITNESS FOR A PARTICULAR PURPOSE ARE DISCLAIMED. IN NO EVENT SHALL THE COPYRIGHT HOLDERS OR CONTRIBUTORS BE LIABLE FOR ANY DIRECT, INDIRECT, INCIDENTAL, SPECIAL, EXEMPLARY, OR CONSEQUENTIAL DAMAGES (INCLUDING, BUT NOT LIMITED TO, PROCUREMENT OF SUBSTITUTE GOODS OR SERVICES; LOSS OF USE, DATA, OR PROFITS; OR BUSINESS INTERRUPTION) HOWEVER CAUSED AND ON ANY THEORY OF LIABILITY, WHETHER IN CONTRACT, STRICT LIABILITY, OR TORT (INCLUDING NEGLIGENCE OR OTHERWISE) ARISING IN ANY WAY OUT OF THE USE OF THIS SOFTWARE, EVEN IF ADVISED OF THE POSSIBILITY OF SUCH DAMAGE.

## OpenSSL

### OpenSSL License

-----

/\* =====

\* Copyright (c) 1998-2011 The OpenSSL Project. All rights reserved.

\*

\* Redistribution and use in source and binary forms, with or without

\* modification, are permitted provided that the following conditions

\* are met:

\*

\* 1. Redistributions of source code must retain the above copyright

\* notice, this list of conditions and the following disclaimer.

\*

\* 2. Redistributions in binary form must reproduce the above copyright

\* notice, this list of conditions and the following disclaimer in

\* the documentation and/or other materials provided with the

\* distribution.

\*

\* 3. All advertising materials mentioning features or use of this

\* software must display the following acknowledgment:

\* "This product includes software developed by the OpenSSL Project

\* for use in the OpenSSL Toolkit. (<http://www.openssl.org/>)"

\*

\* 4. The names "OpenSSL Toolkit" and "OpenSSL Project" must not be used to

\* endorse or promote products derived from this software without

\* prior written permission. For written permission, please contact

\* [openssl-core@openssl.org](mailto:openssl-core@openssl.org).

\*

\* 5. Products derived from this software may not be called "OpenSSL"

\* nor may "OpenSSL" appear in their names without prior written

\* permission of the OpenSSL Project.

\*

\* 6. Redistributions of any form whatsoever must retain the following

\* acknowledgment:

\* "This product includes software developed by the OpenSSL Project

\* for use in the OpenSSL Toolkit (<http://www.openssl.org/>)"

\*  
\* THIS SOFTWARE IS PROVIDED BY THE OpenSSL PROJECT ``AS IS" AND ANY  
\* EXPRESSED OR IMPLIED WARRANTIES, INCLUDING, BUT NOT LIMITED TO, THE  
\* IMPLIED WARRANTIES OF MERCHANTABILITY AND FITNESS FOR A PARTICULAR  
\* PURPOSE ARE DISCLAIMED. IN NO EVENT SHALL THE OpenSSL PROJECT OR  
\* ITS CONTRIBUTORS BE LIABLE FOR ANY DIRECT, INDIRECT, INCIDENTAL,  
\* SPECIAL, EXEMPLARY, OR CONSEQUENTIAL DAMAGES (INCLUDING, BUT  
\* NOT LIMITED TO, PROCUREMENT OF SUBSTITUTE GOODS OR SERVICES;  
\* LOSS OF USE, DATA, OR PROFITS; OR BUSINESS INTERRUPTION)  
\* HOWEVER CAUSED AND ON ANY THEORY OF LIABILITY, WHETHER IN CONTRACT,  
\* STRICT LIABILITY, OR TORT (INCLUDING NEGLIGENCE OR OTHERWISE)  
\* ARISING IN ANY WAY OUT OF THE USE OF THIS SOFTWARE, EVEN IF ADVISED  
\* OF THE POSSIBILITY OF SUCH DAMAGE.

\* =====

\*  
\* This product includes cryptographic software written by Eric Young  
\* (eay@cryptsoft.com). This product includes software written by Tim  
\* Hudson (tjh@cryptsoft.com).

\*  
\*/

Original SSLeay License

-----

/\* Copyright (C) 1995-1998 Eric Young (eay@cryptsoft.com)

\* All rights reserved.

\*

\* This package is an SSL implementation written

\* by Eric Young (eay@cryptsoft.com).

\* The implementation was written so as to conform with Netscapes SSL.

\*

\* This library is free for commercial and non-commercial use as long as

\* the following conditions are aheared to. The following conditions

\* apply to all code found in this distribution, be it the RC4, RSA,

\* lhash, DES, etc., code; not just the SSL code. The SSL documentation

\* included with this distribution is covered by the same copyright terms

\* except that the holder is Tim Hudson (tjh@cryptsoft.com).

\*

\* Copyright remains Eric Young's, and as such any Copyright notices in  
 \* the code are not to be removed.

\* If this package is used in a product, Eric Young should be given attribution  
 \* as the author of the parts of the library used.

\* This can be in the form of a textual message at program startup or  
 \* in documentation (online or textual) provided with the package.  
 \*

\* Redistribution and use in source and binary forms, with or without  
 \* modification, are permitted provided that the following conditions  
 \* are met:

\* 1. Redistributions of source code must retain the copyright  
 \* notice, this list of conditions and the following disclaimer.

\* 2. Redistributions in binary form must reproduce the above copyright  
 \* notice, this list of conditions and the following disclaimer in the  
 \* documentation and/or other materials provided with the distribution.

\* 3. All advertising materials mentioning features or use of this software  
 \* must display the following acknowledgement:  
 \* "This product includes cryptographic software written by  
 \* Eric Young (eay@cryptsoft.com)"  
 \* The word 'cryptographic' can be left out if the routines from the library  
 \* being used are not cryptographic related :-).

\* 4. If you include any Windows specific code (or a derivative thereof) from  
 \* the apps directory (application code) you must include an acknowledgement:  
 \* "This product includes software written by Tim Hudson (tjh@cryptsoft.com)"  
 \*

\* THIS SOFTWARE IS PROVIDED BY ERIC YOUNG ``AS IS" AND  
 \* ANY EXPRESS OR IMPLIED WARRANTIES, INCLUDING, BUT NOT LIMITED TO, THE  
 \* IMPLIED WARRANTIES OF MERCHANTABILITY AND FITNESS FOR A PARTICULAR PURPOSE  
 \* ARE DISCLAIMED. IN NO EVENT SHALL THE AUTHOR OR CONTRIBUTORS BE LIABLE  
 \* FOR ANY DIRECT, INDIRECT, INCIDENTAL, SPECIAL, EXEMPLARY, OR CONSEQUENTIAL  
 \* DAMAGES (INCLUDING, BUT NOT LIMITED TO, PROCUREMENT OF SUBSTITUTE GOODS  
 \* OR SERVICES; LOSS OF USE, DATA, OR PROFITS; OR BUSINESS INTERRUPTION)  
 \* HOWEVER CAUSED AND ON ANY THEORY OF LIABILITY, WHETHER IN CONTRACT, STRICT  
 \* LIABILITY, OR TORT (INCLUDING NEGLIGENCE OR OTHERWISE) ARISING IN ANY WAY  
 \* OUT OF THE USE OF THIS SOFTWARE, EVEN IF ADVISED OF THE POSSIBILITY OF  
 \* SUCH DAMAGE.  
 \*

\* The licence and distribution terms for any publically available version or



\* derivative of this code cannot be changed. i.e. this code cannot simply be  
\* copied and put under another distribution licence  
\* [including the GNU Public Licence.]  
\*/

## **Servizi di terze parti**

Se si utilizzano servizi di terze parti attraverso il PRODOTTO, l'utilizzo dei servizi è soggetto alle condizioni seguenti.

Quando si accede a e/o si ottiene contenuto di terza parte (ad esempio testo, immagini, video, audio o software) attraverso il SOFTWARE, eccetto per quanto espressamente consentito dal proprietario del contenuto o dalla legislazione applicabile, non è consentito (a) rimuovere, creare database o altrimenti creare copie permanenti di tale contenuto, o mantenere copie in cache oltre il tempo consentito dall'intestazione di cache; (b) copiare, tradurre, modificare, creare un'opera derivata di, vendere, noleggiare, prestare, trasmettere, distribuire, visualizzare in pubblico o fornire in sublicenza a terze parti; (c) rappresentare in modo errato l'origine o la proprietà; e (d) rimuovere, oscurare o alterare avvisi di copyright, marchi o altri diritti di proprietà, falsificare o eliminare le attribuzioni dell'autore, le informazioni legali o altre etichette dell'origine o sorgente del materiale.

**Per il software valgono le altre condizioni di licenza**

Consultare la Tabella del software e i rispettivi termini di licenza sotto riportati, per ulteriori informazioni e per le condizioni di licenza corrispondenti.

Tabella del software

Nomi del software	Termini e condizioni della licenza: Vedere pagina
Adobe PostScript 3	3
expat	10
libjingle	11
MD4	12
Net-SNMP	13
OpenSSL	21

## Adobe PostScript 3

Copyright 2007-2008 Adobe Systems Incorporated and its licensors. All rights reserved.

Portions include software under the following terms:

---

This product contains either BSAFE and/or TIPEM software by RSA Security Inc.

---

Portions of Pool.c\_Copyright 1987 - NeXT, Inc., and portions of Graphics.c\_Copyright 1988 NeXT, Inc. as an unpublished work. All Rights Reserved.

---

The Apache Software License, Version 1.1

This product includes software developed by the Apache Software Foundation (<http://www.apache.org/>).

Portions Copyright (c) 1998-2000 The Apache Software Foundation. All rights reserved.

Redistribution and use in source and binary forms, with or without modification, are permitted provided that the following conditions are met:

1. Redistributions of source code must retain the above copyright notice, this list of conditions and the following disclaimer.
2. Redistributions in binary form must reproduce the above copyright notice, this list of conditions and the following disclaimer in the documentation and/or other materials provided with the distribution.
3. The end-user documentation included with the redistribution, if any, must include the following acknowledgment:

"This product includes software developed by the Apache Software Foundation (<http://www.apache.org/>)."

Alternately, this acknowledgment may appear in the software itself, if and wherever such third-party acknowledgments normally appear.

4. The names "Xerces" and "Apache Software Foundation" must not be used to endorse or promote products derived from this software without prior written permission. For written permission, please contact [apache@apache.org](mailto:apache@apache.org).
5. Products derived from this software may not be called "Apache", nor may "Apache" appear in their name, without prior written permission of the Apache Software Foundation.

THIS SOFTWARE IS PROVIDED ``AS IS" AND ANY EXPRESSED OR IMPLIED WARRANTIES, INCLUDING, BUT NOT LIMITED TO, THE IMPLIED WARRANTIES OF MERCHANTABILITY AND FITNESS FOR A PARTICULAR PURPOSE ARE DISCLAIMED. IN NO EVENT SHALL THE APACHE SOFTWARE FOUNDATION OR ITS CONTRIBUTORS BE LIABLE FOR ANY DIRECT, INDIRECT, INCIDENTAL, SPECIAL, EXEMPLARY, OR CONSEQUENTIAL DAMAGES (INCLUDING, BUT NOT LIMITED TO,

PROCUREMENT OF SUBSTITUTE GOODS OR SERVICES; LOSS OF USE, DATA, OR PROFITS; OR BUSINESS INTERRUPTION) HOWEVER CAUSED AND ON ANY THEORY OF LIABILITY, WHETHER IN CONTRACT, STRICT LIABILITY, OR TORT (INCLUDING NEGLIGENCE OR OTHERWISE) ARISING IN ANY WAY OUT OF THE USE OF THIS SOFTWARE, EVEN IF ADVISED OF THE POSSIBILITY OF SUCH DAMAGE.

This software consists of voluntary contributions made by many individuals on behalf of the Apache Software Foundation and was originally based on software copyright (c) 1999, International Business Machines, Inc., <http://www.ibm.com>. For more information on the Apache Software Foundation, please see <http://www.apache.org/>.

---

This product includes software developed by the University of California, Berkeley and its contributors. Portions Copyright (c) 1990 The Regents of the University of California. All rights reserved.

Redistribution and use in source and binary forms, with or without modification, are permitted provided that the following conditions are met:

1. Redistributions of source code must retain the above copyright notice, this list of conditions and the following disclaimer.
2. Redistributions in binary form must reproduce the above copyright notice, this list of conditions and the following disclaimer in the documentation and/or other materials provided with the distribution.
3. All advertising materials mentioning features or use of this software must display the following acknowledgement:

This product includes software developed by the University of California, Berkeley and its contributors.

4. Neither the name of the University nor the names of its contributors may be used to endorse or promote products derived from this software without specific prior written permission.

THIS SOFTWARE IS PROVIDED BY THE REGENTS AND CONTRIBUTORS "AS IS" AND ANY EXPRESS OR IMPLIED WARRANTIES, INCLUDING, BUT NOT LIMITED TO, THE IMPLIED WARRANTIES OF MERCHANTABILITY AND FITNESS FOR A PARTICULAR PURPOSE ARE DISCLAIMED. IN NO EVENT SHALL THE REGENTS OR CONTRIBUTORS BE LIABLE FOR ANY DIRECT, INDIRECT, INCIDENTAL, SPECIAL, EXEMPLARY, OR CONSEQUENTIAL DAMAGES (INCLUDING, BUT NOT LIMITED TO, PROCUREMENT OF SUBSTITUTE GOODS OR SERVICES; LOSS OF USE, DATA, OR PROFITS; OR BUSINESS INTERRUPTION) HOWEVER CAUSED AND ON ANY THEORY OF LIABILITY, WHETHER IN CONTRACT, STRICT LIABILITY, OR TORT (INCLUDING NEGLIGENCE OR OTHERWISE) ARISING IN ANY WAY OUT OF THE USE OF THIS SOFTWARE, EVEN IF ADVISED OF THE POSSIBILITY OF SUCH DAMAGE.

Portions Copyright (c) 1985, 1986 The Regents of the University of California. All rights reserved.

This code is derived from software contributed to Berkeley by James A. Woods, derived from original work by Spencer Thomas and Joseph Orost.

Redistribution and use in source and binary forms are permitted provided that the above copyright notice and this paragraph are duplicated in all such forms and that any documentation, advertising materials, and other materials related to such distribution and use acknowledge that the software was developed by the University of California, Berkeley. The name of the University may not be used to endorse or promote products derived from this software without specific prior written permission.

THIS SOFTWARE IS PROVIDED ``AS IS" AND WITHOUT ANY EXPRESS OR IMPLIED WARRANTIES, INCLUDING, WITHOUT LIMITATION, THE IMPLIED WARRANTIES OF MERCHANTABILITY AND FITNESS FOR A PARTICULAR PURPOSE.

Portions Copyright (c) 1993 X Consortium

Permission is hereby granted, free of charge, to any person obtaining a copy of this software and associated documentation files (the "Software"), to deal in the Software without restriction, including without limitation the rights to use, copy, modify, merge, publish, distribute, sublicense, and/or sell copies of the Software, and to permit persons to whom the Software is furnished to do so, subject to the following conditions:

The above copyright notice and this permission notice shall be included in all copies or substantial portions of the Software.

THE SOFTWARE IS PROVIDED "AS IS", WITHOUT WARRANTY OF ANY KIND, EXPRESS OR IMPLIED, INCLUDING BUT NOT LIMITED TO THE WARRANTIES OF MERCHANTABILITY, FITNESS FOR A PARTICULAR PURPOSE AND NONINFRINGEMENT. IN NO EVENT SHALL THE X CONSORTIUM BE LIABLE FOR ANY CLAIM, DAMAGES OR OTHER LIABILITY, WHETHER IN AN ACTION OF CONTRACT, TORT OR OTHERWISE, ARISING FROM, OUT OF OR IN CONNECTION WITH THE SOFTWARE OR THE USE OR OTHER DEALINGS IN THE SOFTWARE.

Except as contained in this notice, the name of the X Consortium shall not be used in advertising or otherwise to promote the sale, use or other dealings in this Software without prior written authorization from the X Consortium.

---

NOTICE REGARDING SABLOTRON

March 27, 2003

Portions of this product are based on Modifications created from the Original Code known as the "Sablotron XSLT Processor". The Sablotron XSLT Processor is subject to the Mozilla Public License Version 1.1 (the "License"). You may obtain a copy of the License at <http://www.mozilla.org/MPL/>

Software distributed under the License is distributed on an "AS IS" basis, WITHOUT WARRANTY OF ANY KIND, either express or implied. See the License for the specific language governing rights and limitations under the License.

The Original Code is the Sablotron XSLT Processor.

The Initial Developer of the Original Code is Ginger Alliance Ltd. Portions created by Ginger Alliance are Copyright (C) 2000 Ginger Alliance Ltd. All Rights Reserved.

Pursuant to sections 3.2 and 3.6 of the License, the Modifications created by Adobe Systems Incorporated are available as Source Code. The Modifications may be downloaded via the Internet from:

<http://partners.adobe.com/asn/tech/xml/sablotron/index.jsp>

The Original Code may be downloaded via the Internet from:

<https://sourceforge.net/projects/sablotron/>

---

This product includes software developed by the University of California, Berkeley and its contributors. Portions Copyright (c) 1982, 1986, 1987, 1988, 1989, 1990, 1991, 1992, 1993, 1994 The Regents of the University of California. All rights reserved.

Redistribution and use in source and binary forms, with or without modification, are permitted provided that the following conditions are met:

1. Redistributions of source code must retain the above copyright notice, this list of conditions and the following disclaimer.
2. Redistributions in binary form must reproduce the above copyright notice, this list of conditions and the following disclaimer in the documentation and/or other materials provided with the distribution.
3. All advertising materials mentioning features or use of this software must display the following acknowledgement: This product includes software developed by the University of California, Berkeley and its contributors.

4. Neither the name of the University nor the names of its contributors may be used to endorse or promote products derived from this software without specific prior written permission.

THIS SOFTWARE IS PROVIDED BY THE REGENTS AND CONTRIBUTORS "AS IS" AND ANY EXPRESS OR IMPLIED WARRANTIES, INCLUDING, BUT NOT LIMITED TO, THE IMPLIED WARRANTIES OF MERCHANTABILITY AND FITNESS FOR A PARTICULAR PURPOSE ARE DISCLAIMED. IN NO EVENT SHALL THE REGENTS OR CONTRIBUTORS BE LIABLE FOR ANY DIRECT, INDIRECT, INCIDENTAL, SPECIAL, EXEMPLARY, OR CONSEQUENTIAL DAMAGES (INCLUDING, BUT NOT LIMITED TO, PROCUREMENT OF SUBSTITUTE GOODS OR SERVICES; LOSS OF USE, DATA, OR PROFITS; OR BUSINESS INTERRUPTION) HOWEVER CAUSED AND ON ANY THEORY OF LIABILITY, WHETHER IN CONTRACT, STRICT LIABILITY, OR TORT (INCLUDING NEGLIGENCE OR OTHERWISE) ARISING IN ANY WAY OUT OF THE USE OF THIS SOFTWARE, EVEN IF ADVISED OF THE POSSIBILITY OF SUCH DAMAGE.

---

Portions Copyright (c) 2001 by Andrei Alexandrescu. This code accompanies the book: Alexandrescu, Andrei. "Modern C++ Design: Generic Programming and Design Patterns Applied". Copyright (c) 2001. Addison-Wesley.

Permission to use, copy, modify, distribute and sell this software for any purpose is hereby granted without fee, provided that the above copyright notice appear in all copies and that both that copyright notice and this permission notice appear in supporting documentation. The author or Addison-Wesley Longman make no representations about the suitability of this software for any purpose. It is provided "as is" without express or implied warranty.

---

Portions developed by the University of California, Berkeley.

---

Portions Copyright © 1991-2005 Unicode, Inc. All rights reserved. Distributed under the Terms of Use in <http://www.unicode.org/copyright.html>.

Permission is hereby granted, free of charge, to any person obtaining a copy of the Unicode data files and associated documentation (the "Data Files") or Unicode software and associated documentation (the "Software") to deal in the Data Files or Software without restriction, including without limitation the rights to use, copy, modify, merge, publish, distribute, and/or sell copies of the Data Files or Software, and to permit persons to whom the Data Files or Software are furnished to do so, provided that (a) the above copyright notice(s) and this permission notice appear in all copies of the Data Files or Software, (b) both the above copyright notice(s) and this permission notice appear in associated documentation, and (c) there is clear notice in each modified Data File or in the Software as well as in the documentation associated with the Data File(s) or Software that the data or software has been modified.



THE DATA FILES AND SOFTWARE ARE PROVIDED "AS IS", WITHOUT WARRANTY OF ANY KIND, EXPRESS OR IMPLIED, INCLUDING BUT NOT LIMITED TO THE WARRANTIES OF MERCHANTABILITY, FITNESS FOR A PARTICULAR PURPOSE AND NON-INFRINGEMENT OF THIRD PARTY RIGHTS. IN NO EVENT SHALL THE COPYRIGHT HOLDER OR HOLDERS INCLUDED IN THIS NOTICE BE LIABLE FOR ANY CLAIM, OR ANY SPECIAL INDIRECT OR CONSEQUENTIAL DAMAGES, OR ANY DAMAGES WHATSOEVER RESULTING FROM LOSS OF USE, DATA OR PROFITS, WHETHER IN AN ACTION OF CONTRACT, NEGLIGENCE OR OTHER TORTIOUS ACTION, ARISING OUT OF OR IN CONNECTION WITH THE USE OR PERFORMANCE OF THE DATA FILES OR SOFTWARE.

Except as contained in this notice, the name of a copyright holder shall not be used in advertising or otherwise to promote the sale, use or other dealings in these Data Files or Software without prior written authorization of the copyright holder.

Unicode and the Unicode logo are trademarks of Unicode, Inc., and may be registered in some jurisdictions. All other trademarks and registered trademarks mentioned herein are the property of their respective owners.

---

Adobe shall retain and reproduce, and require its Sublicensees to retain and reproduce JIM's following copyright notice within each copy of the licensed programs in any form, in whole or in part: "© 1981, 1990 JMI Consultants, Inc. All rights reserved."

---

This product includes software developed by the University of California, Berkeley and its contributors. Portions Copyright (c) 1990, 1993 The Regents of the University of California. All rights reserved.

This code is derived from software contributed to Berkeley by Chris Torek.

Redistribution and use in source and binary forms, with or without modification, are permitted provided that the following conditions are met:

1. Redistributions of source code must retain the above copyright notice, this list of conditions and the following disclaimer.
2. Redistributions in binary form must reproduce the above copyright notice, this list of conditions and the following disclaimer in the documentation and/or other materials provided with the distribution.
3. All advertising materials mentioning features or use of this software must display the following acknowledgement:

This product includes software developed by the University of California, Berkeley and its contributors.

4. Neither the name of the University nor the names of its contributors may be used to endorse or promote products derived from this software without specific prior written permission.

THIS SOFTWARE IS PROVIDED BY THE REGENTS AND CONTRIBUTORS "AS IS" AND ANY EXPRESS OR IMPLIED WARRANTIES, INCLUDING, BUT NOT LIMITED TO, THE IMPLIED WARRANTIES OF MERCHANTABILITY AND FITNESS FOR A PARTICULAR PURPOSE ARE DISCLAIMED. IN NO EVENT SHALL THE REGENTS OR CONTRIBUTORS BE LIABLE FOR ANY DIRECT, INDIRECT, INCIDENTAL, SPECIAL, EXEMPLARY, OR CONSEQUENTIAL DAMAGES (INCLUDING, BUT NOT LIMITED TO, PROCUREMENT OF SUBSTITUTE GOODS OR SERVICES; LOSS OF USE, DATA, OR PROFITS; OR BUSINESS INTERRUPTION) HOWEVER CAUSED AND ON ANY THEORY OF LIABILITY, WHETHER IN CONTRACT, STRICT LIABILITY, OR TORT (INCLUDING NEGLIGENCE OR OTHERWISE) ARISING IN ANY WAY OUT OF THE USE OF THIS SOFTWARE, EVEN IF ADVISED OF THE POSSIBILITY OF SUCH DAMAGE.

---

The Loki Library

Portions Copyright (c) 2001 by Andrei Alexandrescu // This code accompanies the book: Alexandrescu, Andrei. "Modern C++ Design: Generic Programming and Design Patterns Applied". Copyright (c) 2001. Addison-Wesley.

Permission to use, copy, modify, distribute and sell this software for any purpose is hereby granted without fee, provided that the above copyright notice appear in all copies and that both that copyright notice and this permission notice appear in supporting documentation. The author or Addison-Wesley Longman make no representations about the suitability of this software for any purpose. It is provided "as is" without express or implied warranty.

---

Updated Information/Additional Third Party Code Information available at  
<http://www.adobe.com/go/thirdparty> .

---

expat

Copyright (c) 1998, 1999, 2000 Thai Open Source Software Center Ltd  
and Clark Cooper

Copyright (c) 2001, 2002, 2003, 2004, 2005, 2006 Expat maintainers.

Permission is hereby granted, free of charge, to any person obtaining a copy of this software and associated documentation files (the "Software"), to deal in the Software without restriction, including without limitation the rights to use, copy, modify, merge, publish, distribute, sublicense, and/or sell copies of the Software, and to permit persons to whom the Software is furnished to do so, subject to the following conditions:

The above copyright notice and this permission notice shall be included in all copies or substantial portions of the Software.

THE SOFTWARE IS PROVIDED "AS IS", WITHOUT WARRANTY OF ANY KIND, EXPRESS OR IMPLIED, INCLUDING BUT NOT LIMITED TO THE WARRANTIES OF MERCHANTABILITY, FITNESS FOR A PARTICULAR PURPOSE AND NONINFRINGEMENT. IN NO EVENT SHALL THE AUTHORS OR COPYRIGHT HOLDERS BE LIABLE FOR ANY CLAIM, DAMAGES OR OTHER LIABILITY, WHETHER IN AN ACTION OF CONTRACT, TORT OR OTHERWISE, ARISING FROM, OUT OF OR IN CONNECTION WITH THE SOFTWARE OR THE USE OR OTHER DEALINGS IN THE SOFTWARE.

libjingle

Copyright 2004--2007, Google Inc.

Redistribution and use in source and binary forms, with or without modification, are permitted provided that the following conditions are met:

1. Redistributions of source code must retain the above copyright notice, this list of conditions and the following disclaimer.
2. Redistributions in binary form must reproduce the above copyright notice, this list of conditions and the following disclaimer in the documentation and/or other materials provided with the distribution.
3. The name of the author may not be used to endorse or promote products derived from this software without specific prior written permission.

THIS SOFTWARE IS PROVIDED BY THE AUTHOR ``AS IS" AND ANY EXPRESS OR IMPLIED WARRANTIES, INCLUDING, BUT NOT LIMITED TO, THE IMPLIED WARRANTIES OF MERCHANTABILITY AND FITNESS FOR A PARTICULAR PURPOSE ARE DISCLAIMED. IN NO EVENT SHALL THE AUTHOR BE LIABLE FOR ANY DIRECT, INDIRECT, INCIDENTAL, SPECIAL, EXEMPLARY, OR CONSEQUENTIAL DAMAGES (INCLUDING, BUT NOT LIMITED TO, PROCUREMENT OF SUBSTITUTE GOODS OR SERVICES; LOSS OF USE, DATA, OR PROFITS; OR BUSINESS INTERRUPTION) HOWEVER CAUSED AND ON ANY THEORY OF LIABILITY, WHETHER IN CONTRACT, STRICT LIABILITY, OR TORT (INCLUDING NEGLIGENCE OR OTHERWISE) ARISING IN ANY WAY OUT OF THE USE OF THIS SOFTWARE, EVEN IF ADVISED OF THE POSSIBILITY OF SUCH DAMAGE.

MD4

"RSA Data Security, Inc. MD4 Message-Digest Algorithm"

## Net-SNMP

Various copyrights apply to this package, listed in various separate parts below. Please make sure that you read all the parts.

---- Part 1: CMU/UCD copyright notice: (BSD like) -----

Copyright 1989, 1991, 1992 by Carnegie Mellon University

Derivative Work - 1996, 1998-2000

Copyright 1996, 1998-2000 The Regents of the University of California

All Rights Reserved

Permission to use, copy, modify and distribute this software and its documentation for any purpose and without fee is hereby granted, provided that the above copyright notice appears in all copies and that both that copyright notice and this permission notice appear in supporting documentation, and that the name of CMU and The Regents of the University of California not be used in advertising or publicity pertaining to distribution of the software without specific written permission.

CMU AND THE REGENTS OF THE UNIVERSITY OF CALIFORNIA DISCLAIM ALL WARRANTIES WITH REGARD TO THIS SOFTWARE, INCLUDING ALL IMPLIED WARRANTIES OF MERCHANTABILITY AND FITNESS. IN NO EVENT SHALL CMU OR THE REGENTS OF THE UNIVERSITY OF CALIFORNIA BE LIABLE FOR ANY SPECIAL, INDIRECT OR CONSEQUENTIAL DAMAGES OR ANY DAMAGES WHATSOEVER RESULTING FROM THE LOSS OF USE, DATA OR PROFITS, WHETHER IN AN ACTION OF CONTRACT, NEGLIGENCE OR OTHER TORTIOUS ACTION, ARISING OUT OF OR IN CONNECTION WITH THE USE OR PERFORMANCE OF THIS SOFTWARE.

---- Part 2: Networks Associates Technology, Inc copyright notice (BSD) -----

Copyright (c) 2001-2003, Networks Associates Technology, Inc  
All rights reserved.

Redistribution and use in source and binary forms, with or without modification, are permitted provided that the following conditions are met:

- \* Redistributions of source code must retain the above copyright notice, this list of conditions and the following disclaimer.
- \* Redistributions in binary form must reproduce the above copyright notice, this list of conditions and the following disclaimer in the documentation and/or other materials provided with the distribution.
- \* Neither the name of the Networks Associates Technology, Inc nor the names of its contributors may be used to endorse or promote products derived from this software without specific prior written permission.

THIS SOFTWARE IS PROVIDED BY THE COPYRIGHT HOLDERS AND CONTRIBUTORS "AS IS" AND ANY EXPRESS OR IMPLIED WARRANTIES, INCLUDING, BUT NOT LIMITED TO, THE IMPLIED WARRANTIES OF MERCHANTABILITY AND FITNESS FOR A PARTICULAR PURPOSE ARE DISCLAIMED. IN NO EVENT SHALL THE COPYRIGHT HOLDERS OR CONTRIBUTORS BE LIABLE FOR ANY DIRECT, INDIRECT, INCIDENTAL, SPECIAL, EXEMPLARY, OR CONSEQUENTIAL DAMAGES (INCLUDING, BUT NOT LIMITED TO, PROCUREMENT OF SUBSTITUTE GOODS OR SERVICES; LOSS OF USE, DATA, OR PROFITS; OR BUSINESS INTERRUPTION) HOWEVER CAUSED AND ON ANY THEORY OF LIABILITY, WHETHER IN CONTRACT, STRICT LIABILITY, OR TORT (INCLUDING NEGLIGENCE OR OTHERWISE) ARISING IN ANY WAY OUT OF THE USE OF THIS SOFTWARE, EVEN IF ADVISED OF THE POSSIBILITY OF SUCH DAMAGE.

---- Part 3: Cambridge Broadband Ltd. copyright notice (BSD) ----

Portions of this code are copyright (c) 2001-2003, Cambridge Broadband Ltd.  
All rights reserved.

Redistribution and use in source and binary forms, with or without modification, are permitted provided that the following conditions are met:

- \* Redistributions of source code must retain the above copyright notice, this list of conditions and the following disclaimer.

\* Redistributions in binary form must reproduce the above copyright notice, this list of conditions and the following disclaimer in the documentation and/or other materials provided with the distribution.

\* The name of Cambridge Broadband Ltd. may not be used to endorse or promote products derived from this software without specific prior written permission.

THIS SOFTWARE IS PROVIDED BY THE COPYRIGHT HOLDER ``AS IS" AND ANY EXPRESS OR IMPLIED WARRANTIES, INCLUDING, BUT NOT LIMITED TO, THE IMPLIED WARRANTIES OF MERCHANTABILITY AND FITNESS FOR A PARTICULAR PURPOSE ARE DISCLAIMED. IN NO EVENT SHALL THE COPYRIGHT HOLDER BE LIABLE FOR ANY DIRECT, INDIRECT, INCIDENTAL, SPECIAL, EXEMPLARY, OR CONSEQUENTIAL DAMAGES (INCLUDING, BUT NOT LIMITED TO, PROCUREMENT OF SUBSTITUTE GOODS OR SERVICES; LOSS OF USE, DATA, OR PROFITS; OR BUSINESS INTERRUPTION) HOWEVER CAUSED AND ON ANY THEORY OF LIABILITY, WHETHER IN CONTRACT, STRICT LIABILITY, OR TORT (INCLUDING NEGLIGENCE OR OTHERWISE) ARISING IN ANY WAY OUT OF THE USE OF THIS SOFTWARE, EVEN IF ADVISED OF THE POSSIBILITY OF SUCH DAMAGE.

---- Part 4: Sun Microsystems, Inc. copyright notice (BSD) ----

Copyright © 2003 Sun Microsystems, Inc., 4150 Network Circle, Santa Clara, California 95054, U.S.A. All rights reserved.

Use is subject to license terms below.

This distribution may include materials developed by third parties.

Sun, Sun Microsystems, the Sun logo and Solaris are trademarks or registered trademarks of Sun Microsystems, Inc. in the U.S. and other countries.

Redistribution and use in source and binary forms, with or without modification, are permitted provided that the following conditions are met:

\* Redistributions of source code must retain the above copyright notice,



this list of conditions and the following disclaimer.

- \* Redistributions in binary form must reproduce the above copyright notice, this list of conditions and the following disclaimer in the documentation and/or other materials provided with the distribution.
  
- \* Neither the name of the Sun Microsystems, Inc. nor the names of its contributors may be used to endorse or promote products derived from this software without specific prior written permission.

THIS SOFTWARE IS PROVIDED BY THE COPYRIGHT HOLDERS AND CONTRIBUTORS "AS IS" AND ANY EXPRESS OR IMPLIED WARRANTIES, INCLUDING, BUT NOT LIMITED TO, THE IMPLIED WARRANTIES OF MERCHANTABILITY AND FITNESS FOR A PARTICULAR PURPOSE ARE DISCLAIMED. IN NO EVENT SHALL THE COPYRIGHT HOLDERS OR CONTRIBUTORS BE LIABLE FOR ANY DIRECT, INDIRECT, INCIDENTAL, SPECIAL, EXEMPLARY, OR CONSEQUENTIAL DAMAGES (INCLUDING, BUT NOT LIMITED TO, PROCUREMENT OF SUBSTITUTE GOODS OR SERVICES; LOSS OF USE, DATA, OR PROFITS; OR BUSINESS INTERRUPTION) HOWEVER CAUSED AND ON ANY THEORY OF LIABILITY, WHETHER IN CONTRACT, STRICT LIABILITY, OR TORT (INCLUDING NEGLIGENCE OR OTHERWISE) ARISING IN ANY WAY OUT OF THE USE OF THIS SOFTWARE, EVEN IF ADVISED OF THE POSSIBILITY OF SUCH DAMAGE.

---- Part 5: Sparta, Inc copyright notice (BSD) ----

Copyright (c) 2003-2012, Sparta, Inc  
All rights reserved.

Redistribution and use in source and binary forms, with or without modification, are permitted provided that the following conditions are met:

- \* Redistributions of source code must retain the above copyright notice, this list of conditions and the following disclaimer.
  
- \* Redistributions in binary form must reproduce the above copyright notice, this list of conditions and the following disclaimer in the documentation and/or other materials provided with the distribution.

- \* Neither the name of Sparta, Inc nor the names of its contributors may be used to endorse or promote products derived from this software without specific prior written permission.

THIS SOFTWARE IS PROVIDED BY THE COPYRIGHT HOLDERS AND CONTRIBUTORS "AS IS" AND ANY EXPRESS OR IMPLIED WARRANTIES, INCLUDING, BUT NOT LIMITED TO, THE IMPLIED WARRANTIES OF MERCHANTABILITY AND FITNESS FOR A PARTICULAR PURPOSE ARE DISCLAIMED. IN NO EVENT SHALL THE COPYRIGHT HOLDERS OR CONTRIBUTORS BE LIABLE FOR ANY DIRECT, INDIRECT, INCIDENTAL, SPECIAL, EXEMPLARY, OR CONSEQUENTIAL DAMAGES (INCLUDING, BUT NOT LIMITED TO, PROCUREMENT OF SUBSTITUTE GOODS OR SERVICES; LOSS OF USE, DATA, OR PROFITS; OR BUSINESS INTERRUPTION) HOWEVER CAUSED AND ON ANY THEORY OF LIABILITY, WHETHER IN CONTRACT, STRICT LIABILITY, OR TORT (INCLUDING NEGLIGENCE OR OTHERWISE) ARISING IN ANY WAY OUT OF THE USE OF THIS SOFTWARE, EVEN IF ADVISED OF THE POSSIBILITY OF SUCH DAMAGE.

---- Part 6: Cisco/BUPTNIC copyright notice (BSD) ----

Copyright (c) 2004, Cisco, Inc and Information Network  
Center of Beijing University of Posts and Telecommunications.  
All rights reserved.

Redistribution and use in source and binary forms, with or without modification, are permitted provided that the following conditions are met:

- \* Redistributions of source code must retain the above copyright notice, this list of conditions and the following disclaimer.
- \* Redistributions in binary form must reproduce the above copyright notice, this list of conditions and the following disclaimer in the documentation and/or other materials provided with the distribution.
- \* Neither the name of Cisco, Inc, Beijing University of Posts and Telecommunications, nor the names of their contributors may be used to endorse or promote products derived from this software without specific prior written permission.

THIS SOFTWARE IS PROVIDED BY THE COPYRIGHT HOLDERS AND CONTRIBUTORS "AS

IS" AND ANY EXPRESS OR IMPLIED WARRANTIES, INCLUDING, BUT NOT LIMITED TO, THE IMPLIED WARRANTIES OF MERCHANTABILITY AND FITNESS FOR A PARTICULAR PURPOSE ARE DISCLAIMED. IN NO EVENT SHALL THE COPYRIGHT HOLDERS OR CONTRIBUTORS BE LIABLE FOR ANY DIRECT, INDIRECT, INCIDENTAL, SPECIAL, EXEMPLARY, OR CONSEQUENTIAL DAMAGES (INCLUDING, BUT NOT LIMITED TO, PROCUREMENT OF SUBSTITUTE GOODS OR SERVICES; LOSS OF USE, DATA, OR PROFITS; OR BUSINESS INTERRUPTION) HOWEVER CAUSED AND ON ANY THEORY OF LIABILITY, WHETHER IN CONTRACT, STRICT LIABILITY, OR TORT (INCLUDING NEGLIGENCE OR OTHERWISE) ARISING IN ANY WAY OUT OF THE USE OF THIS SOFTWARE, EVEN IF ADVISED OF THE POSSIBILITY OF SUCH DAMAGE.

---- Part 7: Fabasoft R&D Software GmbH & Co KG copyright notice (BSD) ----

Copyright (c) Fabasoft R&D Software GmbH & Co KG, 2003

oss@fabasoft.com

Author: Bernhard Penz <bernhard.penz@fabasoft.com>

Redistribution and use in source and binary forms, with or without modification, are permitted provided that the following conditions are met:

- \* Redistributions of source code must retain the above copyright notice, this list of conditions and the following disclaimer.
- \* Redistributions in binary form must reproduce the above copyright notice, this list of conditions and the following disclaimer in the documentation and/or other materials provided with the distribution.
- \* The name of Fabasoft R&D Software GmbH & Co KG or any of its subsidiaries, brand or product names may not be used to endorse or promote products derived from this software without specific prior written permission.

THIS SOFTWARE IS PROVIDED BY THE COPYRIGHT HOLDER ``AS IS" AND ANY EXPRESS OR IMPLIED WARRANTIES, INCLUDING, BUT NOT LIMITED TO, THE IMPLIED WARRANTIES OF MERCHANTABILITY AND FITNESS FOR A PARTICULAR PURPOSE ARE DISCLAIMED. IN NO EVENT SHALL THE COPYRIGHT HOLDER BE LIABLE FOR ANY DIRECT, INDIRECT, INCIDENTAL, SPECIAL, EXEMPLARY, OR CONSEQUENTIAL DAMAGES (INCLUDING, BUT NOT LIMITED TO, PROCUREMENT OF SUBSTITUTE GOODS OR SERVICES; LOSS OF USE, DATA, OR PROFITS; OR

BUSINESS INTERRUPTION) HOWEVER CAUSED AND ON ANY THEORY OF LIABILITY, WHETHER IN CONTRACT, STRICT LIABILITY, OR TORT (INCLUDING NEGLIGENCE OR OTHERWISE) ARISING IN ANY WAY OUT OF THE USE OF THIS SOFTWARE, EVEN IF ADVISED OF THE POSSIBILITY OF SUCH DAMAGE.

---- Part 8: Apple Inc. copyright notice (BSD) ----

Copyright (c) 2007 Apple Inc. All rights reserved.

Redistribution and use in source and binary forms, with or without modification, are permitted provided that the following conditions are met:

1. Redistributions of source code must retain the above copyright notice, this list of conditions and the following disclaimer.
2. Redistributions in binary form must reproduce the above copyright notice, this list of conditions and the following disclaimer in the documentation and/or other materials provided with the distribution.
3. Neither the name of Apple Inc. ("Apple") nor the names of its contributors may be used to endorse or promote products derived from this software without specific prior written permission.

THIS SOFTWARE IS PROVIDED BY APPLE AND ITS CONTRIBUTORS "AS IS" AND ANY EXPRESS OR IMPLIED WARRANTIES, INCLUDING, BUT NOT LIMITED TO, THE IMPLIED WARRANTIES OF MERCHANTABILITY AND FITNESS FOR A PARTICULAR PURPOSE ARE DISCLAIMED. IN NO EVENT SHALL APPLE OR ITS CONTRIBUTORS BE LIABLE FOR ANY DIRECT, INDIRECT, INCIDENTAL, SPECIAL, EXEMPLARY, OR CONSEQUENTIAL DAMAGES (INCLUDING, BUT NOT LIMITED TO, PROCUREMENT OF SUBSTITUTE GOODS OR SERVICES; LOSS OF USE, DATA, OR PROFITS; OR BUSINESS INTERRUPTION) HOWEVER CAUSED AND ON ANY THEORY OF LIABILITY, WHETHER IN CONTRACT, STRICT LIABILITY, OR TORT (INCLUDING NEGLIGENCE OR OTHERWISE) ARISING IN ANY WAY OUT OF THE USE OF THIS SOFTWARE, EVEN IF ADVISED OF THE POSSIBILITY OF SUCH DAMAGE.

---- Part 9: ScienceLogic, LLC copyright notice (BSD) ----

Copyright (c) 2009, ScienceLogic, LLC

All rights reserved.

Redistribution and use in source and binary forms, with or without modification, are permitted provided that the following conditions are met:

- \* Redistributions of source code must retain the above copyright notice, this list of conditions and the following disclaimer.
- \* Redistributions in binary form must reproduce the above copyright notice, this list of conditions and the following disclaimer in the documentation and/or other materials provided with the distribution.
- \* Neither the name of ScienceLogic, LLC nor the names of its contributors may be used to endorse or promote products derived from this software without specific prior written permission.

THIS SOFTWARE IS PROVIDED BY THE COPYRIGHT HOLDERS AND CONTRIBUTORS "AS IS" AND ANY EXPRESS OR IMPLIED WARRANTIES, INCLUDING, BUT NOT LIMITED TO, THE IMPLIED WARRANTIES OF MERCHANTABILITY AND FITNESS FOR A PARTICULAR PURPOSE ARE DISCLAIMED. IN NO EVENT SHALL THE COPYRIGHT HOLDERS OR CONTRIBUTORS BE LIABLE FOR ANY DIRECT, INDIRECT, INCIDENTAL, SPECIAL, EXEMPLARY, OR CONSEQUENTIAL DAMAGES (INCLUDING, BUT NOT LIMITED TO, PROCUREMENT OF SUBSTITUTE GOODS OR SERVICES; LOSS OF USE, DATA, OR PROFITS; OR BUSINESS INTERRUPTION) HOWEVER CAUSED AND ON ANY THEORY OF LIABILITY, WHETHER IN CONTRACT, STRICT LIABILITY, OR TORT (INCLUDING NEGLIGENCE OR OTHERWISE) ARISING IN ANY WAY OUT OF THE USE OF THIS SOFTWARE, EVEN IF ADVISED OF THE POSSIBILITY OF SUCH DAMAGE.

## OpenSSL

### OpenSSL License

-----

/\* =====

\* Copyright (c) 1998-2011 The OpenSSL Project. All rights reserved.

\*

\* Redistribution and use in source and binary forms, with or without

\* modification, are permitted provided that the following conditions

\* are met:

\*

\* 1. Redistributions of source code must retain the above copyright

\* notice, this list of conditions and the following disclaimer.

\*

\* 2. Redistributions in binary form must reproduce the above copyright

\* notice, this list of conditions and the following disclaimer in

\* the documentation and/or other materials provided with the

\* distribution.

\*

\* 3. All advertising materials mentioning features or use of this

\* software must display the following acknowledgment:

\* "This product includes software developed by the OpenSSL Project

\* for use in the OpenSSL Toolkit. (<http://www.openssl.org/>)"

\*

\* 4. The names "OpenSSL Toolkit" and "OpenSSL Project" must not be used to

\* endorse or promote products derived from this software without

\* prior written permission. For written permission, please contact

\* [openssl-core@openssl.org](mailto:openssl-core@openssl.org).

\*

\* 5. Products derived from this software may not be called "OpenSSL"

\* nor may "OpenSSL" appear in their names without prior written

\* permission of the OpenSSL Project.

\*

\* 6. Redistributions of any form whatsoever must retain the following

\* acknowledgment:

\* "This product includes software developed by the OpenSSL Project

\* for use in the OpenSSL Toolkit (<http://www.openssl.org/>)"

\*  
\* THIS SOFTWARE IS PROVIDED BY THE OpenSSL PROJECT ``AS IS" AND ANY  
\* EXPRESSED OR IMPLIED WARRANTIES, INCLUDING, BUT NOT LIMITED TO, THE  
\* IMPLIED WARRANTIES OF MERCHANTABILITY AND FITNESS FOR A PARTICULAR  
\* PURPOSE ARE DISCLAIMED. IN NO EVENT SHALL THE OpenSSL PROJECT OR  
\* ITS CONTRIBUTORS BE LIABLE FOR ANY DIRECT, INDIRECT, INCIDENTAL,  
\* SPECIAL, EXEMPLARY, OR CONSEQUENTIAL DAMAGES (INCLUDING, BUT  
\* NOT LIMITED TO, PROCUREMENT OF SUBSTITUTE GOODS OR SERVICES;  
\* LOSS OF USE, DATA, OR PROFITS; OR BUSINESS INTERRUPTION)  
\* HOWEVER CAUSED AND ON ANY THEORY OF LIABILITY, WHETHER IN CONTRACT,  
\* STRICT LIABILITY, OR TORT (INCLUDING NEGLIGENCE OR OTHERWISE)  
\* ARISING IN ANY WAY OUT OF THE USE OF THIS SOFTWARE, EVEN IF ADVISED  
\* OF THE POSSIBILITY OF SUCH DAMAGE.

\* =====

\*  
\* This product includes cryptographic software written by Eric Young  
\* (eay@cryptsoft.com). This product includes software written by Tim  
\* Hudson (tjh@cryptsoft.com).

\*  
\*/

Original SSLeay License

-----

/\* Copyright (C) 1995-1998 Eric Young (eay@cryptsoft.com)

\* All rights reserved.

\*

\* This package is an SSL implementation written

\* by Eric Young (eay@cryptsoft.com).

\* The implementation was written so as to conform with Netscapes SSL.

\*

\* This library is free for commercial and non-commercial use as long as

\* the following conditions are aheared to. The following conditions

\* apply to all code found in this distribution, be it the RC4, RSA,

\* lhash, DES, etc., code; not just the SSL code. The SSL documentation

\* included with this distribution is covered by the same copyright terms

\* except that the holder is Tim Hudson (tjh@cryptsoft.com).

\*

\* Copyright remains Eric Young's, and as such any Copyright notices in  
 \* the code are not to be removed.

\* If this package is used in a product, Eric Young should be given attribution  
 \* as the author of the parts of the library used.

\* This can be in the form of a textual message at program startup or  
 \* in documentation (online or textual) provided with the package.  
 \*

\* Redistribution and use in source and binary forms, with or without  
 \* modification, are permitted provided that the following conditions  
 \* are met:

\* 1. Redistributions of source code must retain the copyright  
 \* notice, this list of conditions and the following disclaimer.

\* 2. Redistributions in binary form must reproduce the above copyright  
 \* notice, this list of conditions and the following disclaimer in the  
 \* documentation and/or other materials provided with the distribution.

\* 3. All advertising materials mentioning features or use of this software  
 \* must display the following acknowledgement:  
 \* "This product includes cryptographic software written by  
 \* Eric Young (eay@cryptsoft.com)"  
 \* The word 'cryptographic' can be left out if the routines from the library  
 \* being used are not cryptographic related :-).

\* 4. If you include any Windows specific code (or a derivative thereof) from  
 \* the apps directory (application code) you must include an acknowledgement:  
 \* "This product includes software written by Tim Hudson (tjh@cryptsoft.com)"  
 \*

\* THIS SOFTWARE IS PROVIDED BY ERIC YOUNG ``AS IS" AND  
 \* ANY EXPRESS OR IMPLIED WARRANTIES, INCLUDING, BUT NOT LIMITED TO, THE  
 \* IMPLIED WARRANTIES OF MERCHANTABILITY AND FITNESS FOR A PARTICULAR PURPOSE  
 \* ARE DISCLAIMED. IN NO EVENT SHALL THE AUTHOR OR CONTRIBUTORS BE LIABLE  
 \* FOR ANY DIRECT, INDIRECT, INCIDENTAL, SPECIAL, EXEMPLARY, OR CONSEQUENTIAL  
 \* DAMAGES (INCLUDING, BUT NOT LIMITED TO, PROCUREMENT OF SUBSTITUTE GOODS  
 \* OR SERVICES; LOSS OF USE, DATA, OR PROFITS; OR BUSINESS INTERRUPTION)  
 \* HOWEVER CAUSED AND ON ANY THEORY OF LIABILITY, WHETHER IN CONTRACT, STRICT  
 \* LIABILITY, OR TORT (INCLUDING NEGLIGENCE OR OTHERWISE) ARISING IN ANY WAY  
 \* OUT OF THE USE OF THIS SOFTWARE, EVEN IF ADVISED OF THE POSSIBILITY OF  
 \* SUCH DAMAGE.  
 \*

\* The licence and distribution terms for any publically available version or



\* derivative of this code cannot be changed. i.e. this code cannot simply be  
\* copied and put under another distribution licence  
\* [including the GNU Public Licence.]  
\*/