

Canon

EOS RP

- Il presente manuale si riferisce alla fotocamera EOS RP con installato il firmware 1.4.0 o una versione successiva.

ITALIANO
Guida avanzata

Introduzione

Leggere le seguenti indicazioni prima di iniziare a utilizzare la fotocamera

Per evitare problemi durante lo scatto e incorrere in altri inconvenienti, leggere prima di tutto le sezioni "Istruzioni per la sicurezza" (📖25-📖27) e "Precauzioni per l'uso" (📖28-📖30). Leggere inoltre attentamente il presente manuale per assicurarsi di utilizzare la fotocamera in modo corretto.

Consultare il presente manuale durante l'uso della fotocamera in modo da acquisire ulteriore familiarità con il prodotto

Durante la lettura di questo manuale, eseguire alcuni scatti di prova e controllare i risultati ottenuti. È possibile così comprendere a fondo il funzionamento della fotocamera. Assicurarsi di riporre il manuale in un luogo sicuro, affinché lo si possa consultare facilmente in caso di necessità.

Prove con la fotocamera prima dell'uso e responsabilità di Canon

Dopo lo scatto, riprodurre le immagini e controllare che siano state registrate correttamente. Se la fotocamera o la scheda di memoria sono difettosi e le immagini non possono essere registrate o scaricate su un computer, Canon non può essere ritenuta responsabile per eventuali perdite o disagi causati.

Copyright

Le leggi sul copyright in alcuni paesi vietano l'utilizzo non autorizzato di immagini catturate con la fotocamera (o di musica/immagini con musica trasferita sulla scheda di memoria) per scopi diversi dall'uso privato. L'uso della fotocamera (anche per uso privato) potrebbe inoltre essere proibito durante alcune manifestazioni pubbliche, mostre ed eventi analoghi.

Etichettatura ambientale: per il corretto riciclo degli imballaggi dei nostri prodotti e articoli, visita il sito <https://www.canon-europe.com/sustainability/approach/packaging>

Elenco di controllo dei componenti

Prima di iniziare, verificare che nella confezione della fotocamera siano inclusi tutti i componenti elencati di seguito. Qualora alcuni componenti risultassero mancanti, contattare il rivenditore presso cui è stata acquistata la fotocamera.



Fotocamera
(con coperchio del corpo macchina)



Batteria LP-E17
(con coperchio di protezione)



**Carica batteria
LC-E17E***

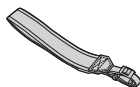

Cinghia

* Il carica batteria LC-E17E è fornito di cavo di alimentazione.

- La fotocamera non è fornita di scheda di memoria (📖10), un cavo di interfaccia o un cavo HDMI.
- Per ulteriori informazioni sulla Guida avanzata e sui manuali di istruzioni, vedere la pagina successiva.
- Se è stato acquistato un kit obiettivo, verificare che contenga gli obiettivi.
- Fare attenzione a non smarrire nessuno dei componenti sopra elencati.



- Se necessario, è possibile scaricare i manuali di istruzione degli obiettivi dal sito Web Canon (📖4).
- I manuali di istruzioni dell'obiettivo (file PDF) sono specifici per ogni modello di obiettivo. Quando si acquista un kit obiettivo, alcuni degli accessori inclusi potrebbero non corrispondere a quelli elencati nel manuale di istruzioni dell'obiettivo.

Manuali di istruzioni



Il Manuale di istruzioni in dotazione con la fotocamera fornisce istruzioni di base relative alla fotocamera e alle funzioni Wi-Fi.

La Guida avanzata (questo file PDF), che fornisce istruzioni complete, può essere scaricata dal sito Web Canon su un computer o un altro dispositivo.

Download della Guida avanzata/dei manuali di istruzioni

La Guida avanzata e i Manuali di istruzioni per obiettivi e software (file PDF) possono essere scaricati dal sito Web Canon su un computer o su un altro dispositivo.

● Sito di download

www.canon.com/icpd

- Guida avanzata
- Manuale di istruzioni dell'obiettivo
- Manuale di istruzioni del software



- Per visualizzare i file PDF, è necessario un software di visualizzazione Adobe PDF come Adobe Acrobat Reader DC (è consigliabile utilizzare la versione più recente).
- È possibile scaricare gratuitamente Adobe Acrobat Reader DC da Internet.
- Fare doppio clic sul file PDF scaricato per aprirlo.
- Per istruzioni sull'utilizzo di un software per la visualizzazione di PDF, consultare la specifica sezione della Guida o una analoga.

Download della Guida avanzata/dei manuali di istruzioni utilizzando il codice QR

La Guida avanzata e i Manuali di istruzioni per obiettivi e software (file PDF) possono essere scaricati su uno smartphone o tablet utilizzando il codice QR.

www.canon.com/icpd



- Per leggere il codice QR è necessaria un'app software.
- Selezionare il Paese o la regione di residenza e scaricare la Guida avanzata/i manuali di istruzioni.
- Selezionare [**📄: URL manuale/software**] per visualizzare il codice QR sullo schermo della fotocamera.

Guida rapida all'avvio

1

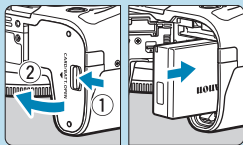

Inserire la batteria (📖42).

- Dopo l'acquisto, caricare la batteria per iniziare a usare la fotocamera (📖40).

2

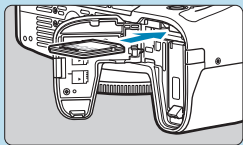

Inserire la scheda (📖42).

- Inserire la scheda nello slot con l'etichetta rivolta verso la parte posteriore della fotocamera.

3

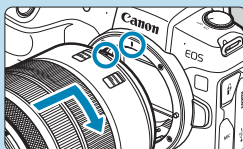

Montare l'obiettivo (📖48).

- Allineare l'indice di innesto rosso sull'obiettivo all'indice di innesto rosso sulla fotocamera per montare l'obiettivo.
- Assicurarsi che il selettore di modalità messa a fuoco dell'obiettivo sia impostato su <AF> (📖48).

4

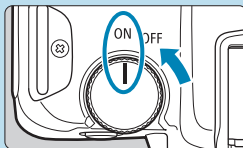

Impostare l'interruttore di accensione su <ON> (📖46).

5

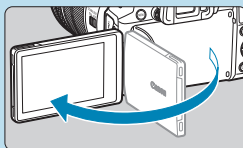

Capovolgere lo schermo (📖45).

- Quando viene visualizzata la schermata di impostazione data/ora/zona, vedere 📖374.

6

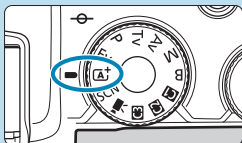

Impostare la ghiera di selezione su <A+> (📖68).

- Tutte le impostazioni necessarie vengono regolate automaticamente dalla fotocamera.

7



Mettere a fuoco il soggetto (📖54).

- Viene visualizzato (un punto AF) <AF> su qualsiasi volto rilevato.
- Premere il pulsante di scatto a metà per mettere a fuoco il soggetto.

8



Scattare la foto (📖54).

- Premere completamente il pulsante di scatto per scattare la foto.

9

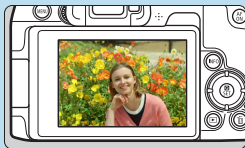







Rivedere l'immagine.

- L'immagine appena catturata verrà visualizzata per circa 2 secondi sullo schermo.
- Per visualizzare nuovamente l'immagine, premere il tasto <▶> (📖296).







- Per visualizzare le immagini acquisite finora, vedere "Riproduzione delle immagini" (📖296).
- Per eliminare le immagini, vedere "Eliminazione delle immagini" (📖314).

Informazioni su questo manuale

Icone presenti nel manuale

-  : indica la ghiera principale.
-  : indica la ghiera di controllo rapido.
-  : indica la direzione corrispondente sui tasti a croce <⬆️>.
-  : indica la ghiera di controllo dell'obiettivo.
-  : indica il pulsante di impostazione.
-  : indica la durata (in * secondi) dell'operazione per il pulsante premuto, calcolata dopo il rilascio del pulsante.

* Oltre a quelle indicate sopra, le icone e i simboli utilizzati sui pulsanti e sullo schermo della fotocamera sono utilizzati nel presente manuale in riferimento alle funzionalità e alle operazioni corrispondenti.

-  (nei titoli delle pagine) : funzioni disponibili solo nelle modalità in Zona creativa (modalità <Fv>, <P>, <Tv>, <Av>, <M>, o) o per i filmati registrati con esposizione manuale.
- *** : numeri di pagina di riferimento per ulteriori informazioni.
-  : avviso utile per evitare di utilizzare la fotocamera in modo scorretto.
-  : informazioni aggiuntive.
-  : suggerimenti o consigli per un migliore uso della fotocamera.
-  : consigli per la risoluzione dei problemi.

Prerequisiti per le istruzioni per l'uso e foto di esempio

- Prima di seguire le istruzioni, assicurarsi che l'interruttore di accensione sia impostato su <ON> e che la funzione di blocco multifunzione sia disattivata (📖46, 📖58).
- Si presuppone che tutte le impostazioni dei menu e le funzioni personalizzate siano impostate sui valori predefiniti.
- A scopo illustrativo, la fotocamera mostrata nelle istruzioni è collegata a un obiettivo RF24-105mm F4 L IS USM.
- Le foto di esempio visualizzate sulla fotocamera e utilizzate in questo manuale hanno il solo scopo illustrativo.
- In riferimento all'utilizzo di obiettivi EF o EF-S, si presume che venga utilizzato un adattatore.

Schede compatibili

Le seguenti schede possono essere utilizzate con la fotocamera indipendentemente dalla capacità. **Se la scheda è nuova o è stata precedentemente formattata (inizializzata) tramite un'altra fotocamera o computer, formattare la scheda con questa fotocamera** (📖367).

● Schede di memoria SD/SDHC/SDXC

Sono supportate le schede UHS-II e UHS-I.

Schede adatte alla registrazione di filmati

Durante la registrazione di filmati, utilizzare una scheda ad alta capacità con prestazioni elevate (velocità di scrittura e lettura adeguate) in grado di gestire le dimensioni di registrazione dei filmati. Per ulteriori informazioni, vedere 📖586.



In questo manuale "scheda" sta a indicare schede di memoria SD, schede di memoria SDHC e schede di memoria SDXC.

* **La fotocamera non ha in dotazione una scheda per la registrazione delle foto o dei filmati.** La scheda può essere acquistata separatamente.

Capitoli

Introduzione	2
<hr/>	
Preparazione e funzioni di base	39
<hr/>	
Informazioni di base sullo scatto	67
<hr/>	
Zona creativa	95
<hr/>	
Scatto	109
<hr/>	
Riproduzione	293
<hr/>	
Impostazioni	357
<hr/>	
Funzioni Wi-Fi (comunicazione wireless)	415
<hr/>	
Funzioni personalizzate/My Menu	523
<hr/>	
Informazioni di riferimento	553
<hr/>	

Sommario

Introduzione	2
Elenco di controllo dei componenti	3
Manuali di istruzioni	4
Guida rapida all'avvio	6
Informazioni su questo manuale	8
Schede compatibili	10
Capitoli	11
Sommario	12
Indice delle funzioni	21
Istruzioni per la sicurezza	25
Precauzioni per l'uso	28
Nomi delle parti	31
Preparazione e funzioni di base	39
Ricarica della batteria	40
Inserimento/rimozione della batteria e della scheda	42
Utilizzo dello schermo	45
Accensione	46
Inserimento e rimozione di un obiettivo	48
Inserimento e disinserimento degli obiettivi EF/EF-S	50
Uso del mirino	52
Funzioni di base	53
Funzioni e impostazioni dei menu	60
Funzionamento del touch screen	64
Controllo rapido	65

Informazioni di base sullo scatto **67**

Scatto in automatico (Scena smart auto).....	68
Tecniche automatiche (Scena smart auto).....	71
Modalità scena speciale.....	75
Scatto di ritratti	77
Scattare foto di gruppo.....	78
Scatto di paesaggi	79
Scatto di soggetti in movimento	80
Fotografare i bambini	81
Panning.....	82
Scatto macro.....	84
Fotografare il cibo	85
Ritratti notturni (con un treppiede)	86
Scatto notturno (manuale)	87
Scene in controluce	88
Scene silenziose	89
Raccomandazioni per le modalità <SCN>	90

Zona creativa **95**

Programma AE.....	96
AE con priorità dei tempi di scatto	98
AE priorità diaframma.....	100
Esposizione manuale.....	102
AE prior. flessib.	104
Esposizioni lunghe (posa).....	106

Scatto 109**Scatto di foto 110**

Menu scheda: Scatto di foto	111
Impostazione della qualità dell'immagine.....	116
Impostazione ritaglio/rapp. dim.	119
Impostazione del tempo di visione delle immagini.....	122
Correzione delle aberrazioni dell'obiettivo dovute a caratteristiche ottiche	123
Impostazione della compensazione dell'esposizione desiderata.....	128
Bracketing automatico dell'esposizione (AEB).....	129
Impostazione della sensibilità ISO per lo scatto di foto.....	131
Correzione automatica di luminosità e contrasto	136
Priorità tonalità chiare	137
Impostazione del timer misurazione	138
Simulazione esposizione	139
Impostazione del bilanciamento del bianco	140
Correzione del bilanciamento del bianco	145
Impostazione dello spazio colore	147
Selezione di uno stile foto	148
Personalizzazione di uno stile foto.....	152
Registrazione di uno Stile foto	155
Impostazione della riduzione dei disturbi	157
Aggiunta dei dati relativi all'eliminazione della polvere	161
Uso della funzione Scatto a tocco.....	163

Esposizioni multiple	165
Scatto HDR (High Dynamic Range).....	171
Scatto con timer intervallo.....	176
Riduzione del flicker.....	179
Selezione della velocità di visualizzazione per scatto continuo ad alta velocità.....	181
Avviso presenza scheda	182
Impostazione di Tocco e trascinamento AF.....	183
Selezione del funzionamento AF	185
Selezione del metodo AF	188
Mettere a fuoco gli occhi	198
Impostazione AF continuo.....	199
Impostazione dell'obiettivo MF elettronico	200
Impostazione scatto luce AF ausiliaria.....	201
Bracketing messa a fuoco.....	202
Selezione della modalità drive	206
Utilizzo dell'autoscatto	209
Selezione della modalità di misurazione.....	211
Blocco dell'esposizione per lo scatto (Blocco AE).....	213
Messa a fuoco manuale.....	214
Scatto con telecomando	217
Utilizzo di un comando a distanza	219
Foto con flash	220
Impostazione della funzione Flash.....	222
Note generali per lo scatto di foto	231

Registrazione di filmati 235

Menu scheda: Registrazione filmati	236
Registrazione di filmati	239
Registrazione di filmati HDR	247
Impostazione delle dimensioni di registrazione del filmato	249
Ritaglio filmato.....	256
Impostazione della registrazione audio.....	257
IS digitale filmato.....	260
Registrazione di filmati time-lapse	262
Registrazione di video snapshot	274
Impostazione AF Servo filmato	280
Altre funzioni Menu	285
Raccomandazioni generali per la registrazione di filmati	291

Riproduzione 293

Menu scheda: Riproduzione	294
Riproduzione delle immagini.....	296
Ingrandimento immagini.....	299
Visualizzazione a indice (visualizzazione di più immagini)	300
Riproduzione di filmati.....	301
Modifica delle prime e delle ultime scene di un filmato	304
Estrazione di un frame da filmati 4K o filmati time-lapse 4K.....	306
Riproduzione sullo schermo di un televisore	308
Protezione delle immagini.....	310
Rotazione di immagini.....	313

Eliminazione delle immagini.....	314
Digital Print Order Format (DPOF).....	318
Scelta delle immagini di un fotolibro	322
Elaborazione delle immagini RAW con la fotocamera	325
Applicazione degli effetti preferiti (Assistente creativo).....	331
Selezione del tipo di elaborazione delle immagini RAW	333
Modifica album di istantanee video	334
Ritaglio immagini JPEG	337
Ridimensionamento delle immagini JPEG	339
Impostazione delle classificazioni	340
Presentazione (riproduzione automatica)	343
Applicazione di filtri per la riproduzione	345
Modalità di scorrimento (scorrimento delle immagini).....	347
Personalizzazione della visualizzazione delle informazioni di riproduzione	349
Visualizzazione dell'avviso di sovraesposizione	351
Visualizzazione dei punti AF	352
Visualizzazione della griglia	353
Indicare quale sarà la prima immagine visualizzata all'avvio della riproduzione	354
Impostazione del rapporto di ingrandimento iniziale e della posizione...	355

Impostazioni

357

Menu scheda: Impostazioni	358
Creazione e selezione di una cartella	361

Metodi di numerazione dei file	363
Impostazione della rotazione automatica delle immagini verticali	366
Formattazione delle schede di memoria	367
Visualizzazione della guida della modalità di scatto	369
Visualizzazione della Guida alle funzioni	370
Impostazione della modalità Eco	371
Impostazione delle funzioni di risparmio batteria	372
Regolazione della luminosità dello schermo	373
Impostazione della data, dell'ora e del fuso orario	374
Impostazione della lingua dell'interfaccia	377
Impostazione del sistema video	378
Impostazione della risposta del controllo a tocco	379
Disattivazione dei segnali acustici per le operazioni della fotocamera... ..	380
Verifica delle informazioni sulla batteria	381
Pulizia del sensore	382
Impostazione della risoluzione di uscita HDMI	386
Riproduzione di immagini RAW su un televisore HDR	387
Personalizzazione delle informazioni visualizzate durante lo scatto... ..	388
Impostazione di una priorità per le prestazioni di visualizzazione dello scatto	393
Impostazione del formato di visualizzazione del mirino	393
Impostazione della modalità di visualizzazione	394
Personalizzazione della funzionalità del pulsante di scatto per la registrazione di filmati	395
Guida	396

Impostazione delle funzionalità wireless	398
Georeferenziazione delle immagini.....	402
Impostazione del blocco multifunzione	407
Registrazione di modalità di ripresa personalizzate.....	408
Ripristino delle impostazioni predefinite della fotocamera	410
Impostazione delle informazioni sul copyright	411
Controllo delle altre informazioni.....	413

Funzioni Wi-Fi (comunicazione wireless) 415

Cosa si può fare tramite le funzioni Wi-Fi (comunicazione wireless) ...	416
Connessione a uno smartphone tramite Wi-Fi.....	419
Connessione a un computer tramite Wi-Fi.....	453
Connessione a una stampante tramite Wi-Fi.....	461
Invio di immagini a un servizio Web.....	473
Connessione Wi-Fi tramite i punti di accesso	488
Riconnessione tramite Wi-Fi	493
Modifica o eliminazione delle impostazioni di connessione	496
Ripristino dei valori predefiniti delle impostazioni di comunicazione wireless	498
Schermata Mostra info	499
Risposta ai messaggi di errore	500
Note sulla funzione di comunicazione wireless.....	511
Sicurezza	513
Verifica delle impostazioni di rete.....	514
Schermata [Impostaz. comunicaz. wireless]	515

Schermata [Impostazioni Wi-Fi]	516
Uso della tastiera virtuale.....	517
Configurazione manuale dell'indirizzo IP.....	518
Indicatore di stato Wi-Fi/Bluetooth.....	520

Funzioni personalizzate/My Menu **523**

Menu scheda: Personalizzazione.....	524
Impostazione delle funzioni personalizzate.....	525
Impostazioni delle funzioni personalizzate.....	526
Cancellazione delle impostazioni delle funzioni personalizzate.....	546
Menu scheda: My Menu.....	547
Registrazione in My Menu.....	548

Informazioni di riferimento **553**

Panoramica del software.....	554
Importazione di immagini su un computer.....	556
Ricarica di una batteria nella fotocamera.....	558
Utilizzo di un'impugnatura di estensione.....	560
Risoluzione dei problemi.....	562
Codici di errore.....	581
Dati sulle prestazioni.....	582
Visualizzazione delle informazioni.....	591
Indice.....	605

Indice delle funzioni

Alimentazione

- Ricarica della batteria (📖40)
- Livello di carica della batteria (📖47)
- Controllo delle informazioni sulla batteria (📖381)
- Modalità Eco (📖371)
- Risparmio energia (📖372)

Schede

- Formattazione (📖367)
- Rilascio otturat. senza scheda (📖182)
- Schede compatibili con la registrazione di filmati (📖585)

Obiettivo

- Collegamento (📖48, 📖50)
- Sgancio (📖49, 📖51)
- Rilascio otturatore senza obiettivo (📖544)

Impostazioni di base

- Lingua (📖377)
- Data/Ora/Zona (📖374)
- Segnale acustico (📖380)
- Informazioni copyright (📖411)
- Cancella impost. fotocamera (📖410)

Mirino

- Correzione diottrica (📖52)
- Visualizzazione delle informazioni nel mirino (📖389)
- Visualizzazione verticale del mirino (📖390)
- Formato di visualizzazione del mirino (📖393)

Schermo

- Angolo variabile (📖45)
- Controllo tocco (📖64)
- Luminosità (📖373)
- Impostaz. visual. (📖394)
- Livello elettronico (📖388)
- Guida (📖396)

AF

- Funzionamento AF (📖185)
- Metodo AF (📖188)
- Selezione del punto AF (📖193)
- AF rilevam. occhi (📖198)
- AF continuo (📖199)
- Toccare e trascinamento AF (📖183)
- Impostazioni peaking MF (📖216)
- Messa a fuoco manuale (📖214)
- Messa a fuoco manuale elettronica (📖200)

Misurazione

- Modalità misurazione (📖211)

Drive

- Modalità drive (📖206)
- Autoscatto (📖209)
- Velocità di scatto massima (📖118)

Impostazioni di registrazione dell'immagine

- Creazione/selezione di una cartella (📖361)
- Numerazione file (📖363)

Qualità dell'immagine

- Qualità dell'immagine (📖116)
- Ritaglio/Rapp. dim. (📖119)
- Sensibilità ISO (foto) (📖131)
- Stile foto (📖148)
- Bilanciamento del bianco (📖140)
- Auto Lighting Optimizer (Ottimizzazione automatica della luce) (📖136)
- Riduzione disturbi per alta sensibilità ISO (📖157)
- Riduzione disturbi per esposizioni lunghe (📖159)
- Priorità tonalità chiare (📖137)
- Correzione aberrazione obiettivo (📖123)
- Riduzione del flicker (📖179)
- Spazio colore (📖147)

Scatto

- Modalità scatto (📖34)
- Modalità HDR (📖171)
- Esposizioni multiple (📖165)
- Timer posa B (📖107)
- Anteprema profondità campo (📖101)
- Comando a distanza (📖219)
- Telecomando (📖217)
- Controllo rapido (📖65)
- Scatto a tocco (📖163)
- Visualizzazione ingrandita (📖195)
- Visualizzazione griglia (📖390)
- Visualizzazione delle informazioni di scatto (📖388)
- Impostaz. visual. (📖394)
- Blocco multifunzione (📖58)
- Codici di errore (📖581)

Esposizione

- Compensazione esposizione (📖128)
- Compensazione esposizione con M+ISO auto (📖103)
- AEB (📖129)
- Blocco AE (📖213)
- Rettifica (📖529)
- Simulazione esposizione (📖139)

Flash

- Flash esterno (📖220)
- Compensazione esposizione flash (📖220)
- Blocco FE (📖220)
- Impostazioni funzione Flash (📖225)
- Impostazioni delle funzioni personalizzate del Flash (📖230)

Registrazione filmato

- Ripresa con esposizione automatica (📖239)
- Registrazione con esposizione manuale (📖241)
- Sensibilità ISO (filmato) (📖286)
- AF Servo filmato (📖280)
- Sensibilità inseguimento AF Servo filmato (📖282)
- Velocità AF Servo filmato (📖283)
- Le dimensioni reg. filmato (📖249)
- Ritaglio filmato (📖256)
- Filmato HDR (📖247)
- Film. time-lapse (📖262)
- Video snapshot (📖274)
- Registrazione audio (📖257)
- Microfono (📖258)
- Filtro vento (📖257)
- Attenuatore (📖258)
- Otturatore lento automatico (📖288)
- Incrementi di 1/8 di stop Av (📖289)
- Uscita HDMI (📖290)
- Scatto con telecomando (📖285)

Riproduzione

- Tempo di visione delle immagini (📖122)
- Visualizzazione di una sola immagine (📖296)
- Visualizzazione delle informazioni di scatto (📖597)
- Visualizzazione griglia (📖353)
- Riproduzione tramite touch screen (📖298)
- Visualiz. info. sulla riprod. (📖349)
- Visualizzazione indice (📖300)
- Scorrimento immagine (modalità di scorrimento) (📖347)
- Impostazione condiz. ricerca immag. (📖345)
- Visualizzazione ingrandita (📖299)
- Rotazione dell'immagine (📖313)
- Protezione (📖310)
- Classificazione (📖340)
- Riproduzione filmato (📖301)
- Modifica delle prime e delle ultime scene di un filmato (📖304)
- Estrazione frame (4K) (📖306)
- Presentazione (📖343)
- Visualizzazione delle immagini sullo schermo di un televisore (📖308)
- Eliminazione (📖314)

Modifica delle immagini

- Elaborazione immagine RAW (📖325)
- Ridimensionamento JPEG (📖339)
- Ritaglio JPEG (📖337)

Ordine di stampa

- Ordine di stampa (DPOF) (📖318)
- Imp. fotolibro (📖322)

Personalizzazione

- Funzioni personalizzate (C. Fn) (📖524)
- Personalizzazione delle operazioni (📖537)
- My Menu (📖548)
- Modalità di scatto personalizzate (📖408)

Pulizia sensore e riduzione della polvere

- Pulizia del sensore (📖382)
- Aggiunta dei dati relativi all'eliminazione della polvere (📖161)
- Pulizia manuale del sensore (📖384)

Software

- Download e installazione (📖554)
- Manuali di istruzioni per il software (📖555)

Funzioni wireless

- Connetti a smartphone (📖419)
- Invia automaticamente immagini a smartphone (📖439)
- Telecomando (EOS Utility) (📖453)
- Invia autom. immagini a computer (📖458)
- Stampa da stampanti Wi-Fi (📖461)
- Carica su servizio Web (📖473)
- Cancella impostaz. wireless (📖498)

Istruzioni per la sicurezza

Leggere le seguenti istruzioni al fine di utilizzare il prodotto in tutta sicurezza. Attenersi alle seguenti istruzioni per evitare lesioni o danni all'operatore del prodotto o ad altre persone.

 **AVVERTENZA:** Indica il rischio di lesioni gravi o di morte.

● Tenere il prodotto fuori dalla portata dei bambini. Una cinghia avvolta intorno al collo di una persona potrebbe causarne lo strangolamento. Alcune parti o componenti delle fotocamere o degli accessori sono pericolosi se vengono ingeriti. In caso di ingestione, rivolgersi immediatamente a un medico. La batteria è pericolosa se ingerita. In caso di ingestione, rivolgersi immediatamente a un medico.

- Con il prodotto utilizzare esclusivamente le sorgenti di alimentazione consigliate in questo manuale di istruzioni.
- Non smontare o modificare il prodotto.
- Non esporre il prodotto a forti urti o vibrazioni.
- Non toccare i componenti interni esposti.
- Sospendere immediatamente l'uso del prodotto se si verificano circostanze insolite, come la presenza di fumo o di uno strano odore.
- Non utilizzare solventi organici quali alcool, benzina o diluente per vernici per pulire il prodotto.
- Non bagnare il prodotto. Non inserire oggetti estranei o liquidi nel prodotto.
- Non utilizzare il prodotto in presenza di gas infiammabili.

Ciò potrebbe provocare scosse elettriche, esplosioni o incendi.

- Non lasciare un obiettivo o una fotocamera con un obiettivo attaccato esposto senza il copriobiettivo.

L'obiettivo potrebbe concentrare la luce e provocare un incendio.

- Non toccare il prodotto quando è connesso a una presa di corrente durante i temporali. Ciò potrebbe provocare scosse elettriche.

- Osservare le seguenti istruzioni quando si utilizzano batterie disponibili in commercio o le batterie ricaricabili fornite.
 - Utilizzare le batterie/batterie ricaricabili solo con il prodotto specificato.
 - Non riscaldare le batterie/batterie ricaricabili né esporle al fuoco.
 - Non caricare le batterie/batterie ricaricabili utilizzando carica batterie non autorizzati.
 - Non esporre i terminali alla polvere o lasciare che entrino in contatto con graffette o altri oggetti metallici.
 - Non utilizzare batterie/batterie ricaricabili che presentano perdite.
 - Quando si smaltiscono le batterie/batterie ricaricabili, isolare i terminali con del nastro adesivo o in altro modo.

Ciò potrebbe provocare scosse elettriche, esplosioni o incendi.

In caso di contatto del materiale fuoriuscito da una batteria/batteria ricaricabile con pelle o abiti, sciacquare accuratamente l'area esposta con acqua corrente.

In caso di contatto con gli occhi, sciacquare accuratamente con abbondante acqua corrente e consultare il medico.

- Osservare le seguenti istruzioni quando si utilizza un carica batteria o un adattatore CA.
 - Rimuovere periodicamente qualsiasi accumulo di polvere dalla spina e dalla presa di corrente utilizzando un panno asciutto.
 - Non collegare o scollegare il prodotto con le mani bagnate.
 - Non utilizzare il prodotto se la spina non è inserita completamente nella presa di corrente.
 - Non esporre la spina e i terminali alla polvere o lasciare che entrino in contatto con graffette o altri oggetti metallici.
- Non toccare il carica batteria o l'adattatore CA quando è connesso a una presa di corrente durante i temporali.
- Non posizionare oggetti pesanti sul cavo di alimentazione. Non danneggiare, rompere o modificare il cavo di alimentazione.
- Non avvolgere il prodotto in panni o altri materiali durante l'utilizzo o subito dopo quando è ancora caldo.
- Non scollegare il prodotto tirando il cavo di alimentazione.
- Non lasciare il prodotto connesso a una sorgente di alimentazione per periodi di tempo prolungati.
- Non caricare le batterie/batterie ricaricabili a temperature esterne tra i 5 e i 40 °C. Ciò potrebbe provocare scosse elettriche, esplosioni o incendi.
- Non mantenere il prodotto a contatto con la stessa zona di pelle per periodi di tempo prolungati durante l'utilizzo.

Ciò potrebbe causare bruciature a basse temperature, oltre ad arrossamenti della pelle e scottature, anche se il prodotto non appare surriscaldato. È consigliato l'uso di un treppiede o di un accessorio simile durante l'utilizzo del prodotto in luoghi caldi e per persone con problemi circolatori o con minore sensibilità cutanea.

- Seguire tutte le indicazioni per spegnere il prodotto nei luoghi in cui è proibito. Le onde elettromagnetiche del prodotto potrebbero causare un malfunzionamento di altre apparecchiature e anche provocare incidenti.

 **ATTENZIONE:** Indica il rischio di lesioni.

- Non usare il flash vicino agli occhi per evitare di danneggiarli.
- Non guardare lo schermo né attraverso il mirino per periodi di tempo prolungati. Ciò potrebbe provocare sintomi simili a chinetosi. In tal caso, interrompere immediatamente l'utilizzo del prodotto e aspettare un po' prima di riprenderlo.
- Quando è attivato, il flash genera temperature elevate. Tenere le dita, qualsiasi altra parte del corpo e gli oggetti lontano dall'unità flash durante la scattare foto. Ciò potrebbe causare ustioni o malfunzionamenti del flash.
- Non lasciare il prodotto in luoghi esposti a temperature molto elevate o molto basse. Il prodotto potrebbe diventare estremamente caldo/freddo e causare ustioni o lesioni al contatto.
- La cinghia deve essere usata solo sul corpo. Appendere la cinghia con qualsiasi prodotto attaccato a un gancio o altro oggetto potrebbe danneggiare il prodotto. Inoltre, non scuotere il prodotto né esporlo a forti urti.
- Non esercitare una forte pressione sull'obiettivo né colpirlo con un oggetto. Un simile utilizzo potrebbe provocare lesioni o danneggiare il prodotto.
- Montare il prodotto su un treppiedi solo se è sufficientemente solido.
- Non trasportare il prodotto quando è montato su un treppiedi. Ciò potrebbe provocare lesioni o un incidente.
- Non toccare le parti interne del prodotto. Ciò potrebbe provocare lesioni.

Precauzioni per l'uso

Manutenzione della fotocamera

- Questa fotocamera è uno strumento di precisione. Evitare di farla cadere o di sottoporla a urti.
- La fotocamera non è impermeabile e non può pertanto essere utilizzata sott'acqua.
- Per ottimizzare la resistenza della fotocamera alla polvere e alla sporcizia, tenere ben chiusi il copriterminale, il coperchio del vano batteria, il coperchio slot scheda e tutti gli altri coperchi.
- La fotocamera è progettata per resistere alla polvere e alla sporcizia, per evitare che sabbia, polvere, sporcizia o acqua possano inavvertitamente penetrare al suo interno, ma è impossibile impedire del tutto che ciò accada. Per quanto possibile, evitare che sporcizia, polvere, acqua o sale penetrino nella fotocamera.
- Qualora dovesse cadere dell'acqua sulla fotocamera, strofinarla con un panno asciutto e pulito. Qualora dovesse cadere sporcizia, polvere o sale sulla fotocamera, strofinarla con un panno bagnato ben strizzato.
- L'uso della fotocamera in un luogo con molta sporcizia o polvere può causare un malfunzionamento.
- Si consiglia di pulire la fotocamera dopo l'uso. Se si lascia sporcizia, polvere, acqua o sale all'interno della fotocamera, è possibile che si verifichi un malfunzionamento.
- Se la fotocamera cade accidentalmente in acqua o si teme che umidità (acqua), sporcizia, polvere o sale possano essere penetrati al suo interno, contattare immediatamente il Centro di assistenza Canon più vicino.
- Non lasciare mai la fotocamera vicino a dispositivi che generano forti campi magnetici, ad esempio magneti o motori elettrici. Evitare inoltre di utilizzare o lasciare la fotocamera in prossimità di dispositivi che emettono forti onde radio, ad esempio grosse antenne. Campi magnetici di intensità elevata possono provocare il malfunzionamento della fotocamera o danneggiare i dati delle immagini.
- Non lasciare la fotocamera in luoghi surriscaldati o in un'auto esposta alla luce solare diretta. Le temperature elevate possono causare il malfunzionamento della fotocamera.
- La fotocamera contiene circuiti elettronici di precisione. Non tentare di smontare la fotocamera.

- Non ostacolare il funzionamento della tendina dell'otturatore con dita o altri oggetti. Potrebbe infatti verificarsi un funzionamento anomalo.
- Utilizzare esclusivamente pompette disponibili in commercio per togliere la polvere accumulatasi sull'obiettivo, sul mirino, ecc. Non utilizzare detergenti che contengono solventi organici per pulire l'obiettivo o il corpo della fotocamera. Per una pulizia accurata, contattare un Centro di assistenza Canon.
- Non toccare i contatti elettrici della fotocamera con le dita poiché potrebbero corrodersi. La corrosione dei contatti potrebbe compromettere il funzionamento della fotocamera.
- Se la fotocamera viene improvvisamente spostata da un ambiente freddo a uno caldo, è possibile che si formi della condensa all'esterno e all'interno del dispositivo. Per evitare che ciò si verifichi, inserire la fotocamera in un sacchetto di plastica sigillato e lasciare che si adatti alla temperatura più calda prima di estrarla dal sacchetto.
- In caso di formazione di condensa sulla fotocamera, per evitare danni, non utilizzare la fotocamera né rimuovere l'obiettivo, la scheda o la batteria. Spegnerla fotocamera e attendere che l'umidità sia completamente evaporata prima di utilizzarla nuovamente.
- Anche quando la fotocamera sarà completamente asciutta, se è ancora fredda internamente, non rimuovere l'obiettivo, la scheda o la batteria finché la fotocamera non si è adattata alla temperatura ambiente.
- Se si prevede di non utilizzare la fotocamera per un lungo periodo, rimuovere la batteria e riporre il dispositivo in un luogo fresco, asciutto e ben ventilato. Durante il periodo di inattività, premere il pulsante di scatto di tanto in tanto per verificare il funzionamento della fotocamera.
- Evitare di riporre la fotocamera in luoghi in cui sono presenti prodotti chimici ad azione corrosiva e che possono provocare la ruggine, ad esempio laboratori chimici.
- Se la fotocamera è rimasta inutilizzata per un tempo prolungato, verificarne tutte le funzioni prima di utilizzarla. Se si desidera utilizzare la fotocamera per un'occasione importante, ad esempio in occasione di un viaggio all'estero, o dopo che non è stata utilizzata per molto tempo, si consiglia di far verificare il dispositivo nel più vicino Centro di assistenza Canon o di controllare personalmente che il dispositivo funzioni correttamente.
- La fotocamera potrebbe surriscaldarsi dopo riprese continue ripetute o foto/filmati ripresi per un periodo prolungato. Si tratta del funzionamento normale.
- Se all'interno o all'esterno dell'area dell'immagine è presente una sorgente di luce intensa, potrebbero prodursi effetti fantasma.

Schermo e mirino

- Sebbene lo schermo e il mirino siano stati realizzati con tecnologie ad altissima precisione che garantiscono il corretto funzionamento di oltre il 99,99% dei pixel effettivi, è possibile che lo 0,01% (o meno) di pixel restanti sia costituito da pixel bruciati e che siano presenti pixel neri, rossi o di un altro colore. Si tratta del funzionamento normale. Non influiscono sulle immagini registrate.
- Se lo schermo viene lasciato acceso per un periodo prolungato, potrebbe verificarsi un surriscaldamento dello schermo che, pertanto, potrebbe visualizzare solo parti delle immagini. Si tratta, tuttavia, di un effetto temporaneo che scompare se la fotocamera non viene utilizzata per alcuni giorni.
- La visualizzazione sullo schermo può apparire leggermente più lenta a basse temperature o nera ad alte temperature. A temperatura ambiente, le prestazioni del monitor ritornano normali.

Schede

Per proteggere la scheda e i dati memorizzati, seguire questi accorgimenti:

- Evitare di far cadere, piegare o bagnare la scheda. Evitare di sottoporla a pressioni, urti o vibrazioni.
- Non toccare i contatti elettronici della scheda con le dita o con strumenti metallici.
- Non incollare adesivi o altro sulla scheda.
- Non riporre né utilizzare la scheda in prossimità di dispositivi che generano forti campi magnetici, quali apparecchi televisivi, altoparlanti o magneti. Si consiglia, inoltre, di evitare i luoghi soggetti a elettricità statica.
- Non lasciare la scheda in luoghi esposti alla luce solare diretta o in prossimità di fonti di calore.
- Conservare la scheda in una custodia.
- Non riporre la scheda in luoghi caldi, polverosi o umidi.

Obiettivo

- Dopo aver rimosso l'obiettivo dalla fotocamera, appoggiarlo con l'estremità posteriore rivolta verso l'alto e inserire il copriobiettivo posteriore in modo da evitare di graffiare la superficie dell'obiettivo e i contatti elettrici (1).



Nomi delle parti

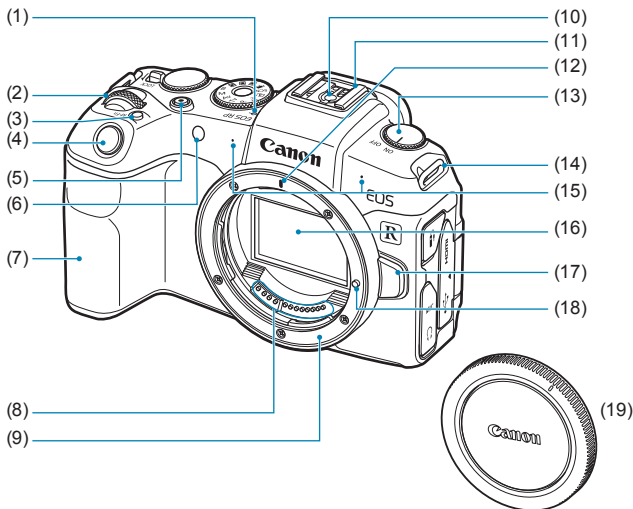

(1) <  > Simbolo piano focale

(2) <  > Ghiera principale

(3) < M-Fn > Pulsante multifunzione

(4) Pulsante di scatto

(5) Pulsante di ripresa filmato

(6) Luce ausiliaria AF/spia autoscatto/telecomando

(7) Impugnatura (vano batteria)

(8) Contatti

(9) Innesto dell'obiettivo

(10) Contatti di sincronizzazione flash

(11) Attacco a slitta

(12) Indice innesto obiettivo RF

(13) Interruttore di accensione

(14) Attacco della cinghia

(15) Microfono



(16) Sensore immagine



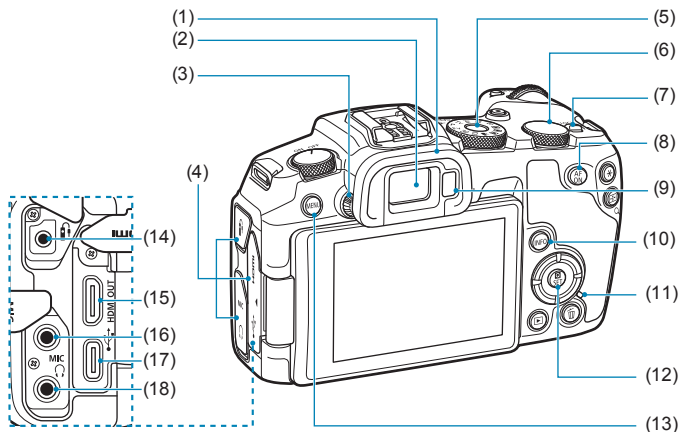

(17) Pulsante di rilascio dell'obiettivo

(18) Perno di blocco dell'obiettivo

(19) Coperchio del corpo macchina



- (1) Oculare
- (2) Oculare del mirino
- (3) Manopola per la correzione diottrica
- (4) Copritermine
- (5) Ghiera di selezione
- (6) <  > Ghiera controllo rapido
- (7) < LOCK > Interruttore blocco multifunzione
- (8) <  > Pulsante di attivazione AF
- (9) Sensore mirino
- (10) < INFO > Pulsante Info

- (11) Spia di accesso
- (12) <  / SET > Pulsante di controllo rapido/di impostazione
- (13) < MENU > Pulsante Menu
- (14) <  > Terminale del telecomando
- (15) < **HDMI OUT** > Terminale OUT mini HDMI
- (16) < **MIC** > Terminale IN del microfono esterno
- (17) <  > Terminale digitale
- (18) <  > Terminale cuffie

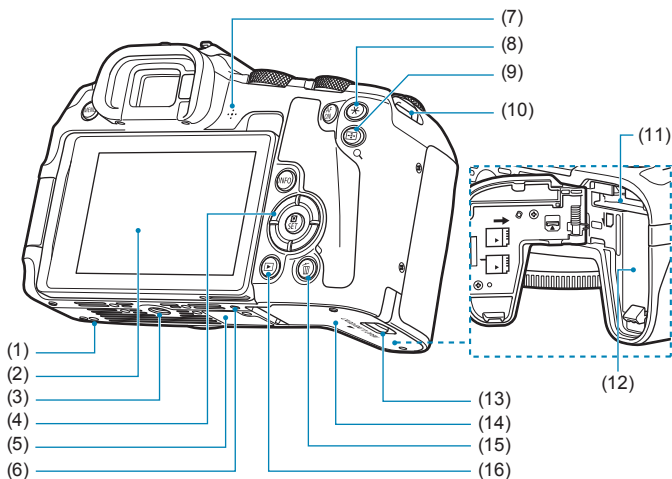

(1) Foro di innesto degli accessori

(2) Schermo

(3) Attacco treppiede

(4) <▲><▼><◀><▶>: <◆>
tasti a croce

(5) Numero di serie

(6) Foro di innesto degli accessori

(7) Altoparlante

(8) <✳> Pulsante blocco
AE/blocco FE

(9) <☒/Q> Pulsante del punto AF/
Indice/Ingrandimento/Riduzione

(10) Attacco della cinghia

(11) Slot della scheda

(12) Vano batteria

(13) Blocco coperchio vano
batteria/slot della scheda

(14) Coperchio del vano batteria/slot
della scheda

(15) <🗑️> Pulsante elimina

(16) <▶> Pulsante di riproduzione

Ghiera di selezione

La ghiera di selezione include le modalità della zona base, le modalità della zona creativa e la modalità registrazione filmato.

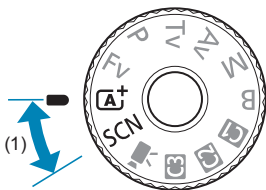

(1) Zona base

È sufficiente premere il pulsante di scatto. La fotocamera configura automaticamente le impostazioni di scatto adatte al soggetto o alla scena.

A+ : Scena Smart Auto (📖68)

SCN : Scena speciale (📖75)

	Ritratto (📖77)		Macro (📖84)
	Foto di gruppo (📖78)		Food (📖85)
	Paesaggio (📖79)		Ritratto notturno (📖86)
	Sport (📖80)		Scatto notturno manuale (📖87)
	Bambini (📖81)		Controllo retroilluminazione HDR (📖88)
	Panning (📖82)		Modalità silenziosa (📖89)

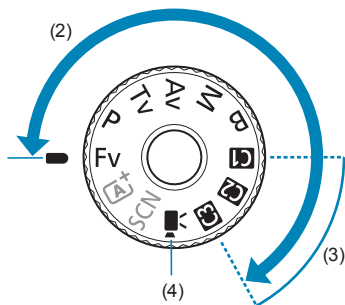

(2) Zona creativa

Queste modalità offrono un maggior controllo quando si desidera riprendere diversi soggetti.

Fv	AE prior. flessib. (📖104)
P	Programma AE (📖96)
Tv	AE con priorità dei tempi di scatto (📖98)
Av	AE priorità diaframma (📖100)
M	Esposizione manuale (📖102)
B	Posa (📖106)

(3) Modalità di scatto personalizzate

È possibile assegnare <Fv>, <P>, <Tv>, <Av>, <M>, , funzionamento di AF, funzioni del menu e altro ancora a <C1>, <C2> o <C3> (📖408).

(4) 🎥: Registrazione filmato (📖239)

Visualizzazione delle informazioni sul mirino

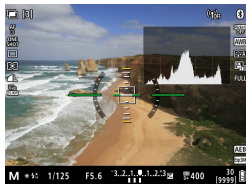

Le informazioni visualizzate variano in base allo stato della fotocamera.

Carica batteria LC-E17E

Carica batteria per batteria LP-E17 (📖40).

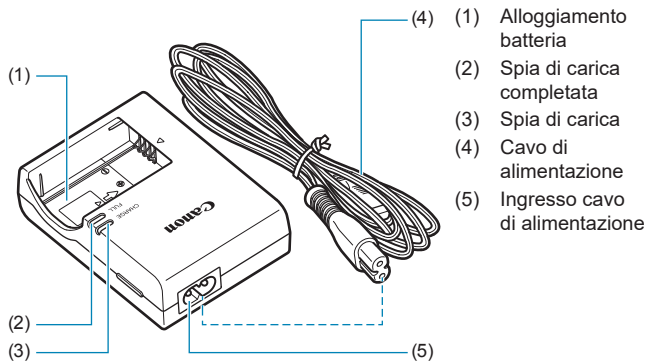

Inserimento della cinghia

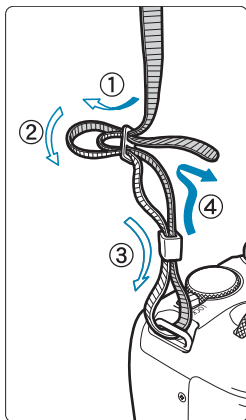

Inserire l'attacco della cinghia nell'apposito attacco con un movimento dal basso verso l'alto, quindi farla passare attraverso la fibbia come mostrato nella figura. Tirare la cinghia per tenderla e accertarsi che non scivoli fuori dalla fibbia.

Preparazione e funzioni di base

In questo capitolo vengono descritte le procedure preliminari allo scatto e le funzioni di base della fotocamera.

Ricarica della batteria

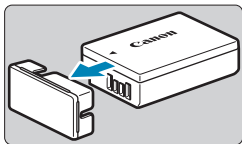

- 1** Rimuovere il coperchio di protezione fornito con la batteria.

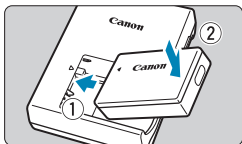

- 2** Inserire completamente la batteria nel carica batteria.

- Procedere nel modo contrario per rimuovere la batteria.

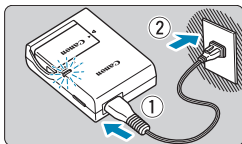

- 3** Ricaricare la batteria.

- Collegare il cavo di alimentazione al carica batteria e inserire la spina in una presa di corrente.
 - ▶ La ricarica si avvia automaticamente e la spia di carica (1) si illumina di arancione.
 - ▶ Al termine della ricarica della batteria, la spia di carica completata (2) si illumina di verde.
- **Sono necessarie circa 2 ore per caricare completamente una batteria del tutto scarica a temperatura ambiente (23 °C).** Il tempo necessario per ricaricare la batteria dipende dalla temperatura ambiente e dal livello di carica residuo della batteria.
- Per ragioni di sicurezza, la ricarica a temperature basse (5-10 °C) richiede più tempo (fino a 4 ore circa).

- **All'acquisto, la batteria non è completamente carica.**

Caricare la batteria prima dell'uso.

- **Ricaricare la batteria il giorno prima o il giorno stesso in cui si intende utilizzare la fotocamera.**

Una batteria carica, anche se inutilizzata, nel tempo si scarica e si esaurisce.

- **Una volta caricata la batteria, rimuoverla e scollegare il carica batteria dalla presa di corrente.**

- **Quando la fotocamera non viene utilizzata, rimuovere la batteria.**

Se la batteria viene lasciata nella fotocamera per un lungo periodo, è possibile che continui a essere rilasciata una piccola quantità di corrente, che può incidere sulla durata della batteria. Conservare la batteria con il coperchio di protezione inserito. La conservazione della batteria completamente carica può ridurne le prestazioni.

- **Il carica batteria può essere usato anche in altri paesi.**

Il carica batteria è compatibile con sorgenti di alimentazione da 100 V CA a 240 V CA a 50/60 Hz. Se necessario, utilizzare un adattatore specifico per il paese o la regione reperibile in commercio. Non collegare il carica batteria a trasformatori portatili per non rischiare di danneggiarlo.

- **Se la batteria si esaurisce rapidamente anche dopo una ricarica completa, significa che ha raggiunto il termine della propria vita utile.**

Verificare le prestazioni di ricarica della batteria (📖381) e acquistare una nuova batteria.



- Una volta scollegato il cavo del carica batteria, non toccare la presa (gli spinotti) per circa 5 secondi.
- Il carica batteria non è in grado di ricaricare batterie diverse dalla LP-E17.

Inserimento/rimozione della batteria e della scheda

Inserire nella fotocamera una batteria LP-E17 completamente carica. La fotocamera può utilizzare schede di memoria SD, SDHC o SDXC (vendute separatamente). Sono supportate anche le schede UHS-II/UHS-I SDHC e SDXC. Le immagini acquisite vengono registrate sulla scheda.

- Assicurarsi che l'interruttore di protezione da scrittura della scheda (1) sia rivolto verso l'alto in modo che sia possibile scrivere ed eliminare i dati.

Inserimento

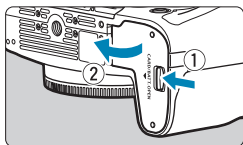

- 1 Far scorrere il blocco del coperchio vano batteria/slot della scheda e aprire il coperchio.**

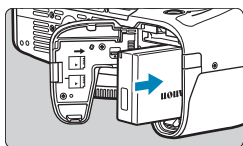

- 2 Inserire la batteria.**
 - Inserire l'estremità con i contatti elettrici.
 - Inserire la batteria finché non si blocca in posizione.

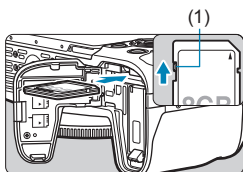

- 3 Inserire la scheda.**
 - Inserire la scheda con l'etichetta rivolta verso la parte posteriore della fotocamera come mostrato fino a quando non scatta in posizione.

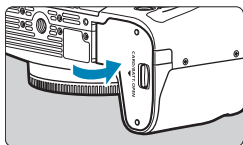

- 4 Chiudere il coperchio.**
 - Spingere il coperchio fino ad avvertire uno scatto.



- Non è possibile utilizzare batterie diverse dalla LP-E17.
- Una volta aperto il coperchio dello slot della scheda o del vano batteria, prestare attenzione a non aprirlo ulteriormente per non rischiare di rompere il cardine.

Rimozione

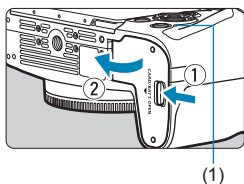

1 Aprire il coperchio del vano batteria/slot della scheda.

- Impostare l'interruttore di accensione su <OFF>.
- Verificare che la spia di accesso (1) sia spenta, quindi aprire il coperchio.
- Se sullo schermo viene visualizzato [Salvataggio...], chiudere il coperchio.

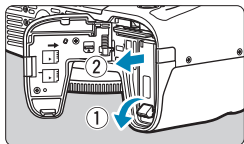

2 Rimuovere la batteria.

- Premere la leva di blocco della batteria nella direzione indicata dalla freccia e rimuovere la batteria.
- Per evitare cortocircuiti, collegare sempre il coperchio di protezione (📖40) in dotazione alla batteria.

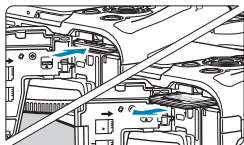

3 Rimuovere la scheda.

- Spingere delicatamente la scheda e rilasciare per farla fuoriuscire.
- Estrarre la scheda.

4 Chiudere il coperchio.

- Spingere il coperchio fino ad avvertire uno scatto.

Formattazione della scheda

Se la scheda è nuova o è stata precedentemente formattata (inizializzata) tramite un'altra fotocamera o computer, formattare la scheda con questa fotocamera (📖367).



- Il numero di scatti possibili varia a seconda della capacità rimanente della scheda, delle impostazioni della qualità dell'immagine, della sensibilità ISO, ecc.
- Per non dimenticare di installare una scheda, impostare [📷: Rilascio otturat. senza scheda] su [Disattiva] (📖182).



- **Quando la spia di accesso è accesa o lampeggia, è in corso la scrittura, la lettura o l'eliminazione di immagini sulla scheda o un trasferimento di dati. Non aprire il coperchio del vano batteria/slot della scheda. Non compiere, inoltre, alcuna delle operazioni indicate di seguito se la spia di accesso è accesa o lampeggia. In caso contrario, i dati delle immagini, la scheda o la fotocamera potrebbero riportare danni.**
 - Rimozione della scheda.
 - Rimozione della batteria.
 - Scuotere o colpire la fotocamera.
 - Scollegare e collegare il cavo di alimentazione (quando si utilizzano accessori per prese di corrente domestiche (venduti separatamente)).
- Se la scheda contiene già immagini registrate, la numerazione potrebbe non iniziare da 0001 (📖363).
- Se sullo schermo viene visualizzato un messaggio di errore riguardante la scheda, rimuovere e reinserire la scheda. Se l'errore persiste, utilizzare un'altra scheda. Se è possibile trasferire le immagini della scheda su un computer, trasferire tutte le immagini e quindi formattare la scheda con la fotocamera (📖367). La scheda dovrebbe tornare a funzionare normalmente.
- Non toccare i contatti della scheda con le dita o oggetti metallici. Non esporre i contatti a polvere o acqua. Se i contatti si macchiano, potrebbero non funzionare più.
- Non è possibile utilizzare schede multimediali (MMC). (Viene visualizzato un errore relativo alla scheda.)
- Si sconsiglia l'uso di schede UHS-II microSDHC/SDXC con un adattatore da microSD a SD. Quando si utilizzano schede UHS-II, utilizzare schede SDHC/SDXC.

Utilizzo dello schermo

La direzione e l'angolazione dello schermo possono essere modificate.

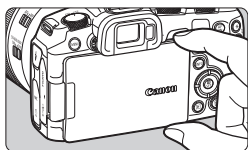

1 Capovolgere lo schermo.

- Tenere in alto e in basso ed estrarre come mostrato.

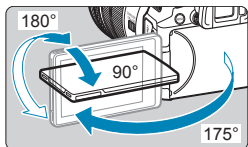

2 Ruotare lo schermo.

- Quando è completamente aperto, lo schermo può essere ruotato in alto, in basso o di 180° verso il soggetto.
- L'angolo indicato è solo approssimativo.

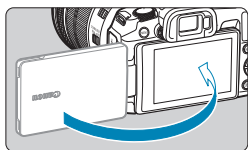

3 Schermo rivolto verso l'utente della fotocamera.

- Normalmente, la fotocamera viene utilizzata con lo schermo rivolto verso l'utente.



- Attenzione a non forzare la rotazione dello schermo applicando forza eccessiva sull'asse di rotazione (cardine).
- Quando si collega un cavo al terminale della fotocamera, l'angolo di rotazione dello schermo aperto avrà un'escursione limitata.



- Quando non si utilizza la fotocamera, chiudere lo schermo rivolto verso l'interno. È possibile proteggere lo schermo.
- Quando lo schermo è rivolto verso i soggetti davanti alla fotocamera viene visualizzata un'immagine speculare (destra/sinistra invertita) dei soggetti.

Accensione

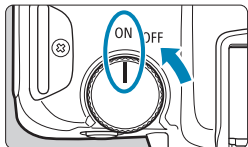

- **<ON>**
La fotocamera si accende.
- **<OFF>**
La fotocamera si spegne e non funziona. Impostarla in questa posizione quando non viene utilizzata.



Impostazione della data, dell'ora e del fuso orario

Se si accende la fotocamera e viene visualizzata la schermata di impostazione data/ora/zona, vedere 374 per impostare la data/ora/zona.

Modifica della lingua di interfaccia

Per modificare la lingua dell'interfaccia, vedere 377.





Pulizia automatica del sensore

- La pulizia del sensore, che può causare un piccolo rumore, viene eseguita automaticamente ogni volta che si imposta l'interruttore di accensione su **<OFF>** o si collega o si scollega l'obiettivo. Per abilitare la pulizia automatica del sensore anche quando l'interruttore di accensione è impostato su **<ON>**, è possibile impostarlo su [: **Pulizia Sensore**] (383).

-  ● Se si posiziona l'interruttore di accensione su **<OFF>** mentre è in corso la registrazione di un'immagine sulla scheda, viene visualizzato il messaggio [**Salvataggio...**] e la fotocamera si spegne al termine della registrazione.

Indicatore livello di carica della batteria



- : Livello di carica della batteria sufficiente.
- : Livello di carica della batteria è basso, ma è ancora possibile utilizzare la fotocamera.
- : Batteria in esaurimento. (Lampeggia)
- : Caricare la batteria.



- La carica della batteria si esaurisce più rapidamente se si utilizzano le seguenti funzioni:
 - Premendo il pulsante di scatto a metà per un periodo di tempo prolungato.
 - Attivando spesso la messa a fuoco automatica senza scattare una foto.
 - Utilizzando la funzione Image Stabilizer (Stabilizzatore d'immagine) dell'obiettivo.
 - Utilizzando la funzione Wi-Fi o Bluetooth.
- Il numero di scatti possibili può ridursi in base alle condizioni effettive in cui si eseguono gli scatti.
- Il funzionamento dell'obiettivo è alimentato dalla batteria della fotocamera. Con alcuni obiettivi la batteria si scarica prima.
- In presenza di basse temperature, lo scatto potrebbe risultare impossibile anche con un livello di carica della batteria sufficiente.



- Consultare **[: Info batteria]** per controllare lo stato della batteria (381).

Inserimento e rimozione di un obiettivo

Montaggio di un obiettivo

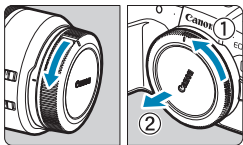

1 Rimuovere i coperchi.

- Rimuovere il copriobiettivo posteriore e il coperchio del corpo macchina ruotandoli nella direzione indicata dalle frecce.

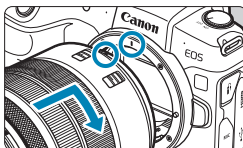

2 Montare l'obiettivo.

- Allineare l'indice di innesto rosso sull'obiettivo all'indice di innesto rosso sulla fotocamera, quindi ruotare l'obiettivo nel senso indicato dalla freccia fino a che non scatta in posizione.

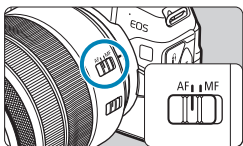

3 Impostare il selettore di modalità della messa a fuoco dell'obiettivo su <AF>.

- <AF> è l'acronimo di Auto Focus (messa a fuoco automatica).
- <MF> è l'acronimo di Manual Focus (messa a fuoco manuale). La messa a fuoco automatica non funziona.
- Per gli obiettivi RF senza selettore di modalità della messa a fuoco, impostare su [AF] o [MF] nel menu della fotocamera, nella sezione [📷: Messa a fuoco].



4 Rimuovere il copriobiettivo anteriore.

Rimozione dell'obiettivo

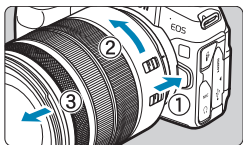

Ruotare l'obiettivo nella direzione indicata dalla freccia tenendo premuto il pulsante di rilascio dell'obiettivo.

- Ruotare l'adattatore finché non si blocca, quindi rimuoverlo.
- Inserire il copriobiettivo posteriore sull'obiettivo smontato.



- Non guardare direttamente il sole attraverso l'obiettivo per evitare possibili problemi alla vista.
- Quando si monta o si rimuove un obiettivo, impostare l'interruttore di accensione della fotocamera su <OFF>.
- Se la parte anteriore (anello di messa a fuoco) dell'obiettivo ruota durante la messa a fuoco automatica, non toccare la parte rotante.



- Per istruzioni su come usare l'obiettivo, consultare il Manuale di istruzioni dell'obiettivo (📖4).

Suggerimenti per evitare tracce e polvere

Quando si cambia l'obiettivo, eseguire rapidamente l'operazione in un luogo il più possibile privo di polvere.

Quando si ripone la fotocamera senza l'obiettivo, accertarsi di applicare il coperchio del corpo macchina alla fotocamera.

Rimuovere la polvere presente sul coperchio del corpo macchina prima di applicarlo.

Inserimento e disinserimento degli obiettivi EF/EF-S

È possibile utilizzare tutti gli obiettivi EF e EF-S collegando l'adattatore opzionale EF-EOS R. **La fotocamera non può essere utilizzata con gli obiettivi EF-M.**

Montaggio di un obiettivo

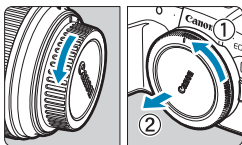

1 Rimuovere i coperchi.

- Rimuovere il copriobiettivo posteriore e il coperchio del corpo macchina ruotandoli nella direzione indicata dalle frecce.

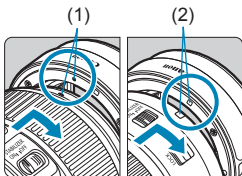

2 Collegare l'obiettivo all'adattatore.

- Allineare l'indice di innesto rosso o bianco sull'obiettivo all'indice di innesto corrispondente sulla fotocamera, quindi ruotare l'obiettivo nel senso indicato dalla freccia fino a che non scatta in posizione.

- (1) Indicatore rosso
(2) Indicatore bianco

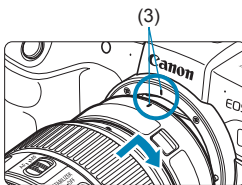

3 Montare l'adattatore sulla fotocamera.

- Allineare gli indici di montaggio rosso (3) sull'obiettivo e sulla fotocamera, quindi ruotare l'obiettivo nella direzione indicata dalla freccia fino a che non scatta in posizione.

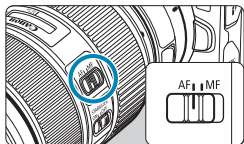

4 Impostare il selettore di modalità della messa a fuoco dell'obiettivo su <AF>.

- <AF> è l'acronimo di Auto Focus (messa a fuoco automatica).
- <MF> è l'acronimo di Manual Focus (messa a fuoco manuale). La messa a fuoco automatica non funziona.

5 Rimuovere il copriobiettivo anteriore.

Rimozione dell'obiettivo

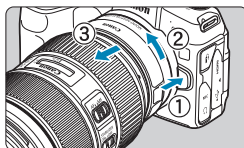

1 Tenendo premuto il pulsante di rilascio, ruotare l'adattatore nella direzione indicata dalle frecce.

- Ruotare l'adattatore finché non si blocca, quindi rimuoverlo.

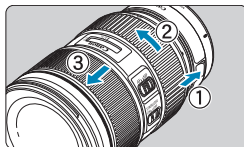

2 Scollegare l'obiettivo dall'adattatore.

- Tenere premuta la leva di sblocco dell'obiettivo sull'adattatore e ruotare l'obiettivo in senso antiorario.
- Ruotare l'obiettivo finché non si blocca, quindi rimuoverlo.
- Inserire il copriobiettivo posteriore sull'obiettivo smontato.



- Per le precauzioni relative all'obiettivo, vedere 49.

Uso del mirino

Guardare attraverso il mirino per attivarlo. È inoltre possibile limitare la visualizzazione allo schermo o al mirino (📖394).

Regolazione della nitidezza del mirino

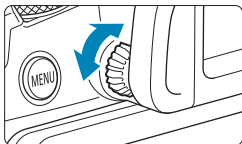

Ruotare la manopola per la correzione diottrica.

- Ruotare la manopola verso sinistra o destra in modo che la visualizzazione del mirino appaia nitida.

- ⚠ ● Il mirino e lo schermo non possono essere attivati contemporaneamente.

Funzioni di base

Come impugnare la fotocamera

● Visualizzazione dello schermo durante lo scatto

Durante lo scatto, è possibile inclinare lo schermo per regolarlo. Per ulteriori informazioni, vedere  45.



Angolazione normale



Angolazione bassa



Angolazione alta

● Scatto attraverso il mirino

Per ottenere foto nitide, mantenere saldamente la fotocamera in modo da ridurre al minimo le vibrazioni.

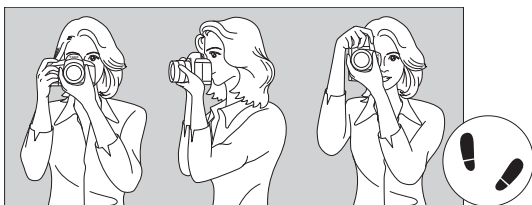

Scatto orizzontale

Scatto verticale

1. Impugnare saldamente la fotocamera con la mano destra.
2. Sorreggere la base dell'obiettivo con la mano sinistra.
3. Poggiare l'indice destro sul pulsante di scatto.
4. Premere leggermente le braccia e i gomiti sulla parte anteriore del corpo.
5. Per mantenere una posizione stabile, mettere un piede in posizione leggermente più avanzata rispetto all'altro.
6. Avvicinare la fotocamera al viso e guardare attraverso il mirino.

Pulsante di scatto

Il pulsante di scatto ha due posizioni: è possibile premere il pulsante di scatto a metà, quindi premerlo fino in fondo.



Pressione a metà

Consente di attivare la messa a fuoco automatica e la misurazione automatica dell'esposizione per impostare, rispettivamente, velocità dell'otturatore e apertura.

L'impostazione dell'esposizione (velocità otturatore e apertura) viene visualizzata sullo schermo o nel mirino per circa 8 secondi o in base all'impostazione del timer di misurazione.*

* Per impostazione predefinita, il timer di misurazione è impostato su 8 secondi.



Pressione fino in fondo

Questa operazione aziona lo scatto.

● Blocco delle vibrazioni della fotocamera

Se si muove la fotocamera mentre la si tiene in mano al momento dell'esposizione, si generano vibrazioni della fotocamera che possono causare immagini sfocate. Per evitare le vibrazioni della fotocamera, seguire questi accorgimenti:

- Mantenere ben salda la fotocamera.
- Premere a metà il pulsante di scatto per eseguire la messa a fuoco automatica, quindi lentamente premere completamente il pulsante di scatto.

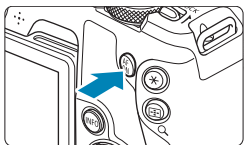

- Se si preme il pulsante di scatto fino in fondo senza averlo prima premuto a metà (oppure se lo si preme a metà e, immediatamente dopo, fino in fondo), la fotocamera attenderà un istante prima di scattare la foto.
- Anche durante la visualizzazione dei menu o la riproduzione di immagini, è possibile ripristinare la condizione in cui la fotocamera è pronta per scattare una foto premendo il pulsante di scatto a metà.

<AF ON> Pulsante di attivazione AF

Nelle modalità Zona creativa, ha lo stesso effetto della pressione del pulsante di scatto a metà.

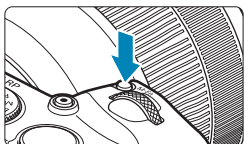
<M-Fn> Pulsante multifunzione

Premendo il pulsante <M-Fn> e ruotando la ghiera <☰>, è possibile impostare la sensibilità ISO, la modalità drive, il funzionamento AF, il bilanciamento del bianco e la compensazione dell'esposizione del flash.

<  > Ghiera principale



(1) Dopo aver premuto un pulsante, ruotare la ghiera <  >.

Premere un pulsante come <M-Fn>, quindi ruotare la ghiera <  >.

Se si preme il pulsante di scatto a metà, la fotocamera tornerà in modalità pronta per scattare.

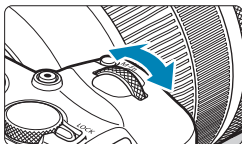

(2) Ruotare solo la ghiera <  >.

Osservando lo schermo o il mirino, ruotare la ghiera <  >.

Utilizzare questa ghiera per impostare velocità dell'otturatore, apertura, ecc.

-  ● Il passo (1) può essere eseguito anche quando i comandi sono bloccati con il blocco multifunzione (58).

< > Ghiera controllo rapido

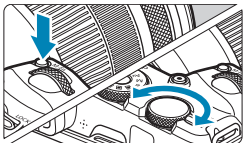

(1) Dopo aver premuto un pulsante, ruotare la ghiera < >.

Premere un pulsante come <M-Fn>, quindi ruotare la ghiera <  >.

Se si preme il pulsante di scatto a metà, la fotocamera tornerà in modalità pronta per scattare.

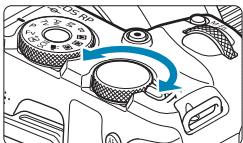

(2) Ruotare solo la ghiera < >.

Osservando lo schermo o il mirino, ruotare la ghiera <  >.

Utilizzare questa ghiera per impostare il valore di compensazione dell'esposizione, l'apertura per le esposizioni manuali, ecc.



- Il passo (1) può essere eseguito anche quando i comandi sono bloccati con il blocco multifunzione ( 58).

<LOCK> Interruttore blocco multifunzione

Per evitare di modificare accidentalmente le impostazioni dalla ghiera principale, dalla ghiera di controllo rapido, dalla ghiera di controllo o dal pannello touch screen, configurare [**☛**: **Blocco multifunzione**] e impostare l'interruttore <LOCK> interruttore su <LOCK>.

Per informazioni dettagliate su [**☛**: **Blocco multifunzione**], vedere  407.

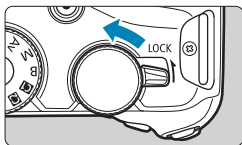

<M> Ghiera di controllo

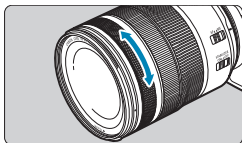

Per impostazione predefinita, il valore di apertura può essere impostato ruotando la ghiera di controllo degli obiettivi RF o degli adattatori di montaggio mentre si preme a metà il pulsante di scatto in modalità <Fv>, <Av>, <M>, o . Altrimenti, è possibile assegnare una funzione diversa alla ghiera di controllo personalizzando le operazioni in [**C.Fn III-6: Personalizza ghiera**] ( 542).

Pulsante INFO

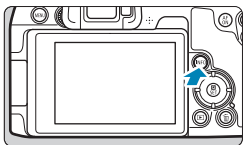

Ad ogni pressione del pulsante <INFO> le informazioni visualizzate cambiano. Le seguenti schermate di esempio si riferiscono alle foto.

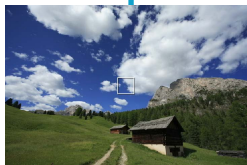

Funzioni e impostazioni dei menu

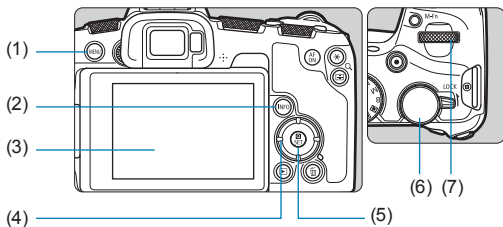

(1) Pulsante <MENU>

(2) Pulsante <INFO>

(3) Schermo

(4) <+> Tasti a croce

(5) Pulsante <SET>

(6) Ghiera controllo rapido

(7) Ghiera principale

Schermata dei menu delle modalità zona Basic

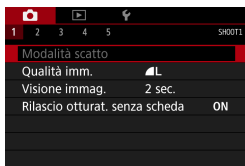

* Nelle modalità zona Basic, alcune schede e voci di menu non vengono visualizzate.

Schermata dei menu delle modalità della zona creativa



(1) Schede principali

(2) Schede secondarie

(3) Voci di menu

(4) 📷 : Scatto

(5) ▶️ : Riproduzione

(6) ⚙️ : Impostazioni

(7) ⚙️ : Funzioni personalizzate

(8) ★ : My Menu

(9) Impostazioni di menu

Procedura per l'impostazione dei menu

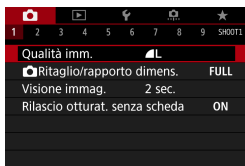

1 Visualizzare la schermata dei menu.

- Premere il pulsante <MENU>.

2 Selezionare una scheda.

- Premere il pulsante <INFO> per passare tra le schede principali.
- Ruotare la ghiera <⚙️> per selezionare una scheda secondaria.

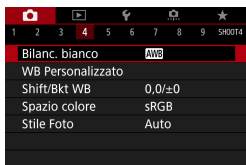

3 Selezionare un'opzione.

- Ruotare la ghiera <MENU> per selezionare una voce, quindi premere <SET>.



4 Selezionare un'opzione.

- Ruotare la ghiera <MENU> per selezionare un'opzione.
- L'impostazione selezionata viene indicata in blu.



5 Impostare un'opzione.

- Premere <SET> per impostare il parametro prescelto.

6 Uscire dall'impostazione.

- Premere il tasto <MENU> per terminare e prepararsi per lo scatto.



- La descrizione delle funzioni di menu riportata di seguito presuppone che sia stato premuto il pulsante <MENU> per visualizzare la schermata dei menu.
- È anche possibile toccare la schermata dei menu o premere i tasti a croce <+> per utilizzare il menu.
- Per annullare l'operazione, premere il pulsante <MENU>.

Voci di menu oscurate

Esempio: Priorità tonalità chiare

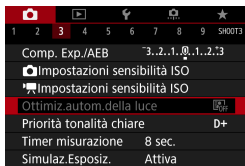

Le voci di menu oscurate non possono essere impostate. La voce di menu viene oscurata se l'impostazione di un'altra funzione ha la precedenza su di essa.

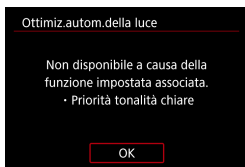

Per conoscere qual è la funzione prevalente, selezionare la voce di menu oscurata e premere <SET>. Annullando l'impostazione della funzione prevalente, voce di menu oscurate viene riattivata e può essere impostata.



- Per alcune voci di menu oscurate la funzione prevalente potrebbe non essere visualizzata.



- Con [**f**: **Cancella impost. fotocamera**], è possibile ripristinare le impostazioni predefinite delle funzioni di menu (410).

Funzionamento del touch screen

È possibile utilizzare la fotocamera toccando o trascinando lo schermo (pannello touch screen) con le dita.

Tocco

Schermata di esempio (Controllo rapido)



- Utilizzare il dito per toccare lo schermo (toccare per un breve istante e poi allontanare il dito).
- Ad esempio, quando si tocca **[Q]**, viene visualizzato lo schermo di controllo rapido. Toccando **[↶]**, è possibile tornare alla schermata precedente.

Trascinamento

Schermata di esempio (schermata dei menu)

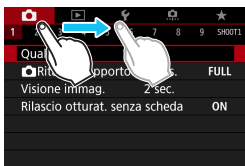

- Far scorrere il dito mentre si tocca lo schermo.



- Se **[🔊: Bip]** viene impostato su **[Tocco 🔊]**, non verrà riprodotto un segnale acustico durante il tocco (📖380).
- La reattività del controllo tocco può essere regolata (📖379).

Controllo rapido

È possibile selezionare e impostare direttamente le impostazioni visualizzate sullo schermo. È il cosiddetto Controllo rapido (tranne in modalità <A+>).

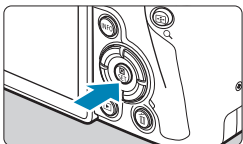

1 Premere il pulsante <Q> (10).



2 Selezionare una voce di impostazione.

- Premere i tasti <▲> <▼> per effettuare la selezione.



- Quando viene visualizzata la schermata a sinistra, premere <▲> <▼> <◀> <▶> per effettuare la selezione.

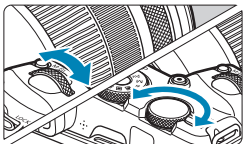

3 Selezionare un'opzione.

- Ruotare la ghiera <⚙> o <⚙> o premere i tasti <◀> <▶> per cambiare l'impostazione. Premendo un pulsante è possibile impostare anche alcune funzioni dopo queste operazioni.
- Premere <SET> per finalizzare l'impostazione e tornare alla schermata precedente.



- È possibile accedere alle impostazioni Controllo rapido anche toccando lo schermo (64).



Informazioni di base sullo scatto

In questo capitolo viene descritto come utilizzare le modalità della Zona base presenti sulla ghiera di selezione per ottenere risultati ottimali. Nelle modalità Zona base è sufficiente inquadrare e scattare, poiché la fotocamera imposta automaticamente tutti i valori.

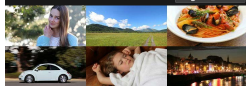
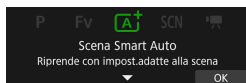

Scatto in automatico (Scena smart auto)

<A+> è una modalità completamente automatica. La fotocamera analizza la scena e configura automaticamente le impostazioni più adatte. Può anche regolare automaticamente la messa a fuoco su un soggetto immobile o in movimento rilevando il movimento del soggetto (📖71).

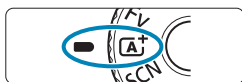

1 Impostare la ghiera di selezione su <A+>.

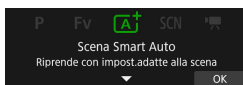

2 Premere <SET>.

- Leggere il messaggio e selezionare [OK].



3 Puntare la fotocamera verso il soggetto.

- In determinate condizioni di scatto, intorno al soggetto potrebbe apparire un riquadro.
- Quando sullo schermo appare un punto AF, portarlo sul soggetto.





4 Mettere a fuoco il soggetto.

- Premere il pulsante di scatto a metà per eseguire la messa a fuoco.
- È possibile mettere a fuoco anche toccando il viso di una persona o un altro soggetto sullo schermo (messa a fuoco automatica tramite tocco) quando [📷: AF continuo] è impostato su [Disattiva].
- In condizioni di illuminazione ridotta, se necessario si attiva automaticamente la luce ausiliaria AF (📖201).
 - ▶ Con soggetti fermi, quando il soggetto è a fuoco, il punto AF viene visualizzato in verde e la fotocamera emette un segnale acustico (AF One-Shot).
 - ▶ Per i soggetti in movimento, il punto AF viene visualizzato in blu e tiene traccia dei movimenti del soggetto. La fotocamera non emette il segnale acustico (AF Servo).



5 Scattare la foto.

- Premere completamente il pulsante di scatto per scattare la foto.
- ▶ L'immagine appena catturata verrà visualizzata per circa 2 secondi sullo schermo.



- Il movimento del soggetto (sia che si tratti di soggetti fermi o in movimento) potrebbe non essere rilevati correttamente in alcune condizioni di scatto.



- Se normalmente si preferisce scattare con AF One-Shot, impostare [📷: A+ Servo auto] su [Disattiva].
- Il funzionamento AF (AF One-Shot O AF Servo) viene impostato automaticamente quando si preme parzialmente il pulsante di scatto dell'otturatore. Si noti che il funzionamento AF non può essere regolato durante lo scatto.
- Nella modalità <A+> i colori appaiono più intensi negli scatti che ritraggono la natura, gli ambienti esterni e i tramonti. Se non si riesce a ottenere le tonalità di colore desiderate, passare a una modalità della Zona creativa (📖35), selezionare uno Stile foto diverso da <E: A> e scattare un'altra foto (📖148).



Ridurre al minimo le foto sfocate

- Utilizzare un treppiede robusto in grado di sostenere il peso dell'apparecchio. Fissare saldamente la fotocamera al treppiede.
- Si consiglia di utilizzare un comando a distanza (venduto separatamente, 📖219) o un telecomando wireless (venduto separatamente, 📖217).



Domande frequenti

- **La messa a fuoco non è possibile (indicata da un punto AF arancione).**

Posizionare il punto AF su un'area con un adeguato contrasto, quindi premere il pulsante di scatto a metà (📖54). Se si è troppo vicini al soggetto, allontanarsi e ripetere lo scatto.

- **Vengono visualizzati contemporaneamente diversi punti AF.**

Se vengono visualizzati più punti AF contemporaneamente, tutte queste posizioni sono a fuoco. Se il punto AF viene visualizzato sul soggetto, è possibile scattare la foto.

- **Anche se si preme il pulsante di scatto a metà, il soggetto non viene messo a fuoco.**

Se il selettore di modalità della messa a fuoco dell'obiettivo è impostato su <MF> (messa a fuoco manuale), impostarlo su <AF> (messa a fuoco automatica).

- **L'indicatore della velocità dell'otturatore lampeggia.**

Poiché la scena è troppo scura, la foto potrebbe risultare sfocata a causa delle vibrazioni della fotocamera. Si consiglia l'uso di un treppiede o di uno Speedlite Canon serie EL/EX (venduto separatamente, 📖220).

- **In una foto scattata con il flash esterno, la parte inferiore della foto risulta scura in modo innaturale.**

Se sull'obiettivo è montato un paraluce, quest'ultimo potrebbe ostruire la luce del flash. Se il soggetto è vicino, rimuovere il paraluce prima di scattare la foto con il flash.

Tecniche automatiche (Scena smart auto)

Correzione dell'inquadratura

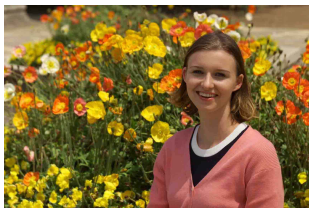



In base alla scena, posizionare il soggetto verso sinistra o destra per includere uno sfondo bilanciato e ottenere un'immagine con una prospettiva migliore. Premendo il pulsante di scatto a metà strada per mettere a fuoco un soggetto immobile, la messa a fuoco viene bloccata su quel soggetto. Correggere l'inquadratura tenendo premuto il pulsante di scatto a metà corsa, quindi premere completamente il pulsante di scatto per scattare la foto. Questa funzione è denominata "blocco della messa a fuoco".

Foto di soggetti in movimento



Dopo aver premuto il pulsante di scatto a metà e una volta visualizzato un punto AF blu, la fotocamera rileva il movimento del soggetto e mette a fuoco utilizzando l'AF Servo. Tenere il soggetto sullo schermo mentre si tiene premuto a metà il pulsante di scatto e, nel momento adeguato, premerlo completamente.

Se si preferisce scattare con AF One-Shot, impostare **[  Servo auto]** su **[Disattiva]**.

Icone delle scene



La fotocamera rileva il tipo di scena e configura automaticamente tutte le impostazioni più adatte. Il tipo di scena rilevata è indicato nella parte superiore sinistra dello schermo. Per ulteriori informazioni sulle icone, vedere  595.

Regolazione delle impostazioni toccando lo schermo



Toccano le icone, è possibile regolare le impostazioni della modalità drive, la qualità dell'immagine, lo scatto a tocco e l'assistente creativo.

Scatto con effetti applicati (Assistente creativo)

Puoi scattare con gli effetti selezionati applicati.

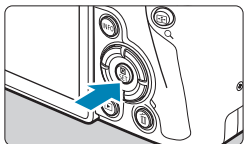

1 Premere il pulsante <Q>.

- Leggere il messaggio e selezionare [OK].

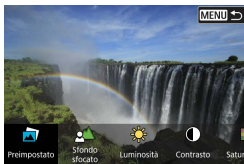

2 Selezionare un effetto.

- Utilizzare i tasti <◀> <▶> per selezionare un effetto, quindi premere <SET>.

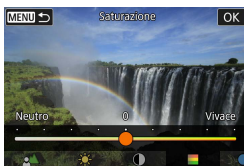

3 Selezionare il livello dell'effetto e altri dettagli.

- Utilizzare i tasti <◀> <▶> per impostarlo, quindi premere <SET>.
- Per ripristinare l'impostazione, premere il pulsante <✖>, quindi selezionare [OK].

Effetti Assistente creativo







● [📷] Preimpostato

Selezionare uno degli effetti predefiniti.

Si noti che [Saturazione], [Tonalità colore 1] e [Tonalità colore 2] non sono disponibili con [B&W].

● [📷] Sfondo sfocato

Regolare la sfocatura dello sfondo. Scegliere valori più alti per rendere gli sfondi più nitidi o valori più bassi per renderli più sfocati. [Auto] regola la sfocatura dello sfondo in base alla luminosità. A seconda della luminosità dell'obiettivo (numero f/), alcune posizioni di scatto potrebbero non essere disponibili.

-  **Luminosità**
Regolare la luminosità dell'immagine.
-  **Contrasto**
Regolare il contrasto.
-  **Saturazione**
Regolare la vivacità dei colori.
-  **Tonalità colore 1**
Regolare la tonalità di colore ambra/blu.
-  **Tonalità colore 2**
Regolare la tonalità di colore verde/magenta.
-  **Monocromo**
Impostare l'effetto tonale per lo scatto monocromo. Impostare su **[Disattiva]** per scattare a colori. **[Saturazione]**, **[Tonalità colore 1]** e **[Tonalità colore 2]** non sono disponibili con opzioni diverse da **[Disattivato]**.



- **[Sfondo sfocato]** non è disponibile quando viene utilizzato il flash.
- Queste impostazioni vengono reimpostate quando si passa alla modalità di scatto o si imposta l'interruttore di accensione su <OFF>. Per salvare le impostazioni, impostare **[📷: Mantieni dati Assist.creat.]** su **[Attiva]**.

Salvataggio delle impostazioni preferite

Per salvare l'impostazione corrente sulla fotocamera, premere il pulsante <INFO> nella schermata di impostazione Assistente creativo, quindi selezionare **[OK]**. È possibile salvare fino a tre funzioni preimpostate come **[USER*]**. Un volta salvate tre impostazioni, è necessario sovrascrivere una funzione preimpostata **[USER*]** esistente per salvarne una nuova.

Modalità scena speciale

La fotocamera sceglie automaticamente le impostazioni più adatte quando si seleziona una modalità di scatto per un soggetto o una scena.

* <SCN> sta per Scena Speciale.



1 Impostare la ghiera di selezione su <SCN>.

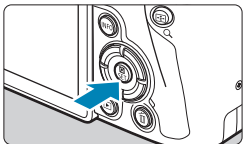

2 Premere il pulsante <SET>.



3 Selezionare una modalità di scatto.

- Premere i tasti <▲> <▼> per selezionare la modalità di scatto, quindi premere <SET>.
- È anche possibile selezionarla ruotando la ghiera <🔧> o <🔧>.







- Le raccomandazioni per ogni modalità di scatto sono elencate insieme (📖90). Leggere le raccomandazioni prima di scattare.



- La schermata Controllo rapido viene visualizzata dopo il passo 2 quando [**ψ**: Guida modalità] è impostata su [**Disattiva**]. Premere i tasti <◀> <▶> per selezionare la modalità di misurazione.

Modalità di scatto disponibili nella modalità SCN

Modalità di scatto		Pagina
	Ritratto	 77
	Foto di gruppo	 78
	Paesaggio	 79
	Sport	 80
	Bambini	 81
	Panning	 82

Modalità di scatto		Pagina
	Macro	 84
	Food	 85
	Ritratto notturno	 86
	Scatto notturno manuale	 87
	Controllo retroilluminazione HDR	 88
	Modalità silenziosa	 89

- 
 È inoltre possibile impostare la modalità di scatto da **[📷: Modalità scatto]** dopo aver impostato la ghiera di selezione su **<SCN>**.

Scatto di ritratti

La modalità (Ritratto) <👤> sfoca lo sfondo per far risaltare il soggetto umano. Inoltre, rende i toni dell'incarnato e l'aspetto dei capelli più sfumati.

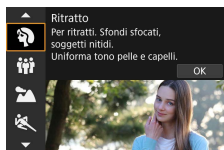

Consigli sullo scatto

- **Selezionare la posizione in cui la distanza tra il soggetto e lo sfondo è massima.**

Maggiore è la distanza tra il soggetto e lo sfondo, più sfocato apparirà lo sfondo. Il soggetto risalta meglio su uno sfondo scuro uniforme.

- **Utilizzare un teleobiettivo.**

Se si dispone di un obiettivo zoom, utilizzare il valore massimo di teleobiettivo per restringere l'inquadratura sul busto del soggetto.

- **Mettere a fuoco il viso.**

Durante la messa a fuoco, verificare che il punto AF sul volto del soggetto sia acceso in verde prima di scattare. Quando si scattano primi piani al volto, è possibile impostare [: **AF rilevam.occhi**] su [**Attiva**] per mettere a fuoco gli occhi del soggetto durante lo scatto.



- L'impostazione predefinita è <📷> (scatto continuo a bassa velocità). Se si tiene premuto il pulsante di scatto, è possibile effettuare una serie di scatti consecutivi per catturare i cambiamenti nell'espressione del volto e nella posa del soggetto.

Scattare foto di gruppo

Utilizzare la modalità (Foto di gruppo) per scattare foto di gruppo. È possibile scattare una foto in cui sia le persone in primo piano che quelle sullo sfondo siano a fuoco.



Consigli sullo scatto

● Utilizzare un obiettivo grandangolare.

Quando si utilizza un obiettivo zoom, utilizzare il grandangolo per riuscire a mettere a fuoco facilmente tutte le persone del gruppo, da quelle in prima fila a quelle sul retro. Inoltre, se si pone una minima distanza tra la fotocamera e i soggetti (in modo che l'intera figura dei soggetti entri nello scatto), l'intervallo di messa a fuoco aumenta in profondità.

● Eseguire scatti multipli del gruppo.

Si consiglia di scattare più foto nel caso qualcuno abbia chiuso gli occhi.



- Quando si scattano foto in interno o in situazioni di scarsa illuminazione, tenere ferma la fotocamera o utilizzare un treppiede per evitare vibrazioni della fotocamera.

Scatto di paesaggi

La modalità <🏔️> (Paesaggio) consente di riprendere scenari panoramici o includere nella messa a fuoco soggetti sia vicini che lontani. Consente di ottenere tonalità di blu e verde vivide e immagini estremamente nitide e luminose.

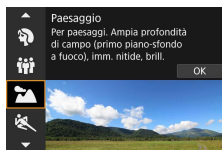

💡 Consigli sullo scatto

- **Con un obiettivo zoom, utilizzare il grandangolo.**

Quando si utilizza un obiettivo zoom, impostarlo sul grandangolo per mettere a fuoco gli oggetti vicini e lontani. Aggiunge anche ampiezza ai paesaggi.

- **Scenari notturni.**

Se si scatta con <🏔️> mentre si tiene la fotocamera in mano, è possibile che si verifichino vibrazioni della fotocamera. Si consiglia di utilizzare un treppiede.

Scatto di soggetti in movimento

Utilizzare la modalità <🏃> (Sport) per fotografare un soggetto in movimento, ad esempio una persona che corre o un veicolo in transito.

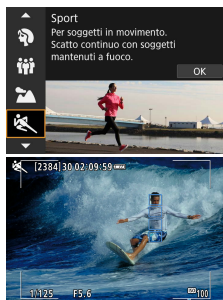

(1)





Consigli sullo scatto

- **Utilizzare un teleobiettivo.**

Per riuscire a scattare da lunghe distanze si consiglia l'uso di un teleobiettivo.

- **Seguire il soggetto con la cornice dell'area AF.**

Per impostazione predefinita, [: Metodo AF] è impostato su [+Inseguim.]. Quando si preme il pulsante di scatto a metà viene visualizzata la cornice dell'area AF (1). Una volta che il soggetto è a fuoco, il punto AF diventa blu.

- **Scattare ininterrottamente.**

L'impostazione predefinita è [H] (scatto continuo ad alta velocità). Al momento giusto, premere completamente il pulsante di scatto per scattare la foto. Per tenere traccia del soggetto e catturare le modifiche mentre si muove, tenere premuto il pulsante di scatto per scattare continuamente.

Fotografare i bambini

Per fotografare i bambini in movimento, utilizzare <👤> (Bambini).
Le tonalità dell'incarnato risultano più accese.



(1)



Consigli sullo scatto



● Seguire il soggetto con la cornice dell'area AF.

Per impostazione predefinita, [📷: Metodo AF] è impostato su [👤: +Inseguim.]. Quando si preme il pulsante di scatto a metà viene visualizzata la cornice dell'area AF (1). Una volta che il soggetto è a fuoco, il punto AF diventa blu.

● Scattare ininterrottamente.

L'impostazione predefinita è [📷: H] (scatto continuo ad alta velocità). Al momento giusto, premere completamente il pulsante di scatto per scattare la foto. Per tenere traccia del soggetto e catturare i cambiamenti nell'espressione e nei movimenti del viso, tenere premuto il pulsante di scatto per scattare continuamente.

Panning

Per scattare una foto che renda l'idea della velocità e con un effetto di movimento sfocato sullo sfondo del soggetto, utilizzare <  > (Panning). Se si utilizza un obiettivo che supporta la modalità <  >, la sfocatura del soggetto viene rilevata, corretta e ridotta.



Consigli sullo scatto

● Ruotare la fotocamera per seguire il soggetto in movimento.

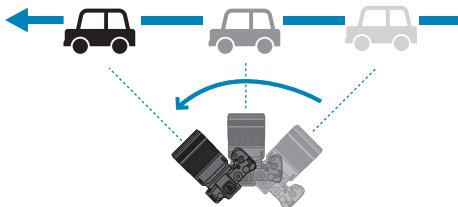

Durante lo scatto, ruotare leggermente la fotocamera mentre si segue il soggetto in movimento. Inquadrare il punto AF sopra la parte del soggetto in movimento da mettere a fuoco, quindi premere il pulsante di scatto a metà e tenerlo premuto mentre si ruota la fotocamera per adattarsi alla velocità e al movimento del soggetto. Premere completamente il pulsante di scatto mentre si muove la fotocamera per scattare la foto. Seguire il soggetto con la fotocamera.



● Impostare il livello di sfocatura del movimento di sfondo.

Con **[Effetto]**, è possibile impostare il livello di sfocatura del movimento di sfondo. L'impostazione **[Max]** configura una velocità dell'otturatore più lenta per aumentare la sfocatura del movimento dello sfondo attorno al soggetto. Se la sfocatura del soggetto è visibile, impostare **[Effetto]** su **[Med]** o **[Min]** per ridurla.



- Per informazioni dettagliate sugli obiettivi compatibili con la modalità , visitare il sito Web Canon.
- Con obiettivi che supportano la modalità , la fotocamera corregge automaticamente la sfocatura del soggetto e (in base all'impostazione **[Effetto]**) regola la velocità dell'otturatore, indipendentemente dall'impostazione IS dell'obiettivo.
- Il metodo AF può essere impostato solo su **[1 punto AF]** o **[Zona AF]**. Per impostazione predefinita, è configurato su **[Zona AF]**, con la zona al centro dello schermo selezionata.
- Per evitare vibrazioni della fotocamera, si consiglia di tenere la fotocamera con entrambe le mani, appoggiare le braccia al corpo e seguire costantemente il movimento del soggetto per scattare le foto.
- Questo effetto è più efficace con treni, automobili, ecc. che si muovono a una velocità costante in una direzione.
- Si consiglia di eseguire scatti di prova o di controllare l'immagine riproducendola subito dopo lo scatto.
- Per impostazione predefinita, è impostato  (scatto continuo a bassa velocità). Al momento giusto, premere completamente il pulsante di scatto per scattare la foto. È possibile tenere traccia dei soggetti in movimento tenendo premuto il pulsante di scatto per scattare continuamente.

Scatto macro

Quando si desidera fotografare fiori o piccoli oggetti a distanza ravvicinata, utilizzare la modalità $\langle \text{🌸} \rangle$ (Macro). Per ingrandire piccoli oggetti, utilizzare un obiettivo macro (venduto separatamente).

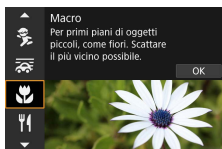

Consigli sullo scatto

- **Utilizzare uno sfondo semplice.**

Uno sfondo semplice fa risaltare meglio gli oggetti piccoli, ad esempio i fiori.

- **Avvicinarsi quanto più possibile al soggetto.**

Controllare la distanza di messa a fuoco minima consentita dall'obiettivo. La distanza di messa a fuoco minima dell'obiettivo viene misurata dal simbolo $\langle \ominus \rangle$ (piano focale) in alto sulla fotocamera al soggetto. La messa a fuoco non è possibile se ci si trova troppo vicino al soggetto.

- **Con un obiettivo zoom, utilizzare il valore massimo di teleobiettivo.**

Se si dispone di un obiettivo zoom, l'utilizzo del valore massimo di teleobiettivo consente di ingrandire il soggetto.

Fotografare il cibo

Per scattare foto di alimenti, utilizzare <¶¶> (Food). La foto apparirà luminosa e stuzzicante. Inoltre, a seconda della sorgente di luce, la tonalità rossastra verrà eliminata dalla foto scattate in ambienti con luce al tungsteno, ecc.



Consigli sullo scatto

● Cambiare la tonalità colore.

È possibile modificare [Tonalità colore]. Per aumentare la sfumatura rossastra del cibo, impostarlo su [Caldo]. Impostarlo su [Freddo], se appare troppo rosso.

Ritratti notturni (con un treppiede)

Per scattare foto di persone di notte e ottenere uno scenario notturno naturale sullo sfondo, utilizzare la modalità <A> (Ritratto notturno).

È necessario uno Speedlite esterno per lo scatto. Si consiglia di utilizzare un treppiede.



Consigli sullo scatto

- **Utilizzare un obiettivo grandangolare e un treppiede.**

Quando si utilizza un obiettivo zoom, utilizzare il grandangolo per ottenere una vista notturna panoramica. Inoltre, poiché è probabile che si verifichino vibrazioni della fotocamera tenendo la fotocamera in mano, utilizzare un treppiede.

- **Verificare la luminosità dell'immagine.**

Si consiglia di riprodurre l'immagine acquisita dopo lo scatto per controllarne la luminosità. Se il soggetto appare scuro, avvicinarsi ed eseguire un nuovo scatto.

- **Scattare anche in altre modalità di scatto.**

Poiché con gli scatti notturni la fotocamera è maggiormente soggetta a vibrazioni, si consiglia di scattare anche con <A+> e <A>.



- Se si utilizza l'autoscatto e uno Speedlite esterno, la spia dell'autoscatto si illuminerà qualche istante dopo aver scattato la foto.

Scatto notturno (manuale)

I risultati migliori quando si scattano scene notturne si ottengono utilizzando un treppiede. Tuttavia, con la modalità <M> (Scatto notturno manuale), è possibile ritrarre scenari notturni anche tenendo la fotocamera in mano. In questa modalità di scatto, vengono eseguiti quattro scatti consecutivi per ogni foto e l'immagine registrata sarà quella in cui le vibrazioni della fotocamera sono meno evidenti.

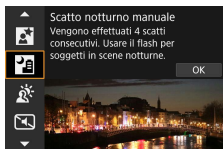

Consigli sullo scatto

- **Mantenere ben ferma la fotocamera.**

Durante gli scatti, impugnare saldamente la fotocamera per evitare che si muova. In questa modalità, quattro scatti vengono allineati e unificati in un'immagine singola. Se, tuttavia, in uno dei quattro scatti il disallineamento è particolarmente marcato a causa delle vibrazioni della fotocamera, è possibile che gli scatti non vengano allineati correttamente nell'immagine finale.

- **Per i ritratti, utilizzare uno Speedlite esterno.**

Se si intende includere persone nella foto, utilizzare uno Speedlite esterno. Per la buona riuscita di un ritratto nel primo scatto verrà utilizzato il flash. Invitare il soggetto a restare fermo finché non sono stati eseguiti tutti e quattro gli scatti.

Scene in controluce

Quando si ritrae una scena in cui sono presenti sia zone luminose che scure, utilizzare la modalità (Controllo retroill. HDR). Quando si scatta una foto in questa modalità, vengono eseguiti tre scatti continui con diverse esposizioni. I tre scatti vengono unificati in una sola immagine, con un'ampia gamma tonale, in cui le ombre chiuse causate dal controluce sono ridotte al minimo.

* HDR è l'acronimo di High Dynamic Range (ampia gamma dinamica).

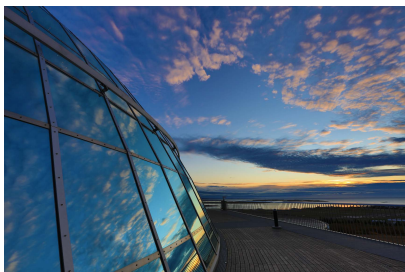

Consigli sullo scatto

● **Mantenere ben ferma la fotocamera.**

Durante gli scatti, impugnare saldamente la fotocamera per evitare che si muova. In questa modalità, tre scatti vengono allineati e unificati in un'immagine singola. Se, tuttavia, in uno dei tre scatti il disallineamento è particolarmente marcato a causa delle vibrazioni della fotocamera, è possibile che gli scatti non vengano allineati correttamente nell'immagine finale.

Scene silenziose

Laddove è necessario mantenere il silenzio, è possibile scattare senza segnali acustici come il suono di rilascio dell'otturatore.

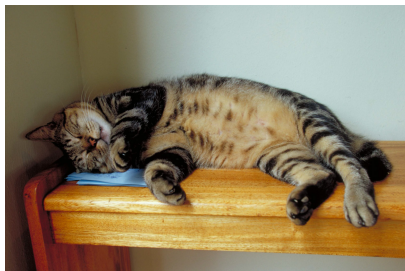

Consigli sullo scatto

● Effettuare scatti di prova.

Si consiglia di effettuare alcuni scatti di prova in anticipo perché in alcune condizioni di ripresa la regolazione dell'apertura dell'obiettivo potrebbe essere udibile.



- Durante lo scatto, viene momentaneamente visualizzata una cornice bianca intorno allo schermo.
- La modalità drive può essere impostata solo su <□>, <Ⓢ10> o <Ⓢ2>.

Raccomandazioni per le modalità <SCN>



Foto di gruppo

- L'angolo di campo cambia leggermente, a causa della correzione della distorsione.
- In base alle condizioni di scatto, la messa a fuoco potrebbe non essere raggiungibile per tutte le persone del gruppo, da quelle in primo piano a quelle sullo sfondo dell'immagine.

Sport

- N condizioni di luce insufficiente quando la fotocamera è maggiormente soggetta a vibrazioni, il valore della velocità dell'otturatore in basso a sinistra lampeggia. Tenere ferma la fotocamera e scattare.
- Se si utilizza uno Speedlite esterno, la velocità di scatto continuo si riduce.

Bambini

- Se si utilizza uno Speedlite esterno, la velocità di scatto continuo si riduce.

Panning

- La velocità dell'otturatore si ridurrà. Pertanto, questa modalità non è adatta a tutte le modalità di scatto, ma solo per il panning.
- L'impostazione predefinita è <□□>. Non è possibile selezionare <□□H>.
- Non è possibile utilizzare uno Speedlite esterno (non funziona).
- Sebbene l'obiettivo IS sia applicato alle immagini acquisite con obiettivi che supportano la modalità <☞☞>, l'effetto non viene visualizzato sullo schermo durante lo scatto. (La correzione della sfocatura IS e del soggetto viene attivata quando si scatta, indipendentemente dall'impostazione IS dell'obiettivo.)
- Se l'obiettivo non supporta la modalità <☞☞>, la sfocatura del soggetto non verrà corretta. Tuttavia, la sola regolazione automatica della velocità dell'otturatore avrà effetto in base all'impostazione di **[Effetto]**.
- Quando si scatta in condizioni di illuminazione molto intensa, ad esempio in una giornata di sole, potrebbe risultare impossibile ottenere il grado di panning impostato.



: Panning (continuo)

- Con un obiettivo che supporta la modalità <>, la sfocatura del soggetto potrebbe non essere corretta adeguatamente con i soggetti o nelle condizioni di scatto seguenti.
 - Soggetti con contrasto molto basso.
 - Soggetti scarsamente illuminati.
 - Soggetti controluce o riflettenti.
 - Soggetti con motivi ripetitivi.
 - Soggetti con motivi piccoli o monotoni.
 - Soggetti con riflessi (immagini riflesse in uno specchio e così via).
 - Soggetti più piccoli del riquadro Zona AF.
 - Più soggetti in movimento all'interno del riquadro Zona AF.
 - Soggetti che si muovono in direzioni o a velocità irregolari.
 - Soggetti i cui movimenti sono parzialmente irregolari (ad esempio, il movimento verticale di un corridore.)
 - Soggetti con variazioni sostanziali della velocità (ad esempio, all'inizio del movimento o durante una svolta).
 - Quando si muove la fotocamera troppo velocemente o lentamente.
 - Quando il movimento della fotocamera non corrisponde al movimento del soggetto.

: Food

- La dominante di colore caldo dei soggetti potrebbe sbiadire.
- Se ci sono più sorgenti di luce sulla scena, è possibile che la dominante calda dell'immagine non venga ridotta.
- Se si utilizza uno Speedlite esterno, **[Tonalità colore]** verrà impostato su Standard.
- Se sono presenti persone nella foto, l'incarnato potrebbe non essere riprodotto correttamente.



: Ritratto notturno

- È consigliabile che i soggetti di rimangano fermi per un momento dopo lo scatto del flash.
- La messa a fuoco può essere difficile quando i volti dei soggetti appaiono scuri. In tal caso, impostare il selettore di modalità della messa a fuoco su <MF> ed eseguire la messa a fuoco manualmente.
- L'utilizzo della messa a fuoco automatica di notte o in scene scure può risultare difficile quando i punti di luce si trovano all'interno del punto AF. In tal caso, impostare il selettore di modalità della messa a fuoco su <MF> ed eseguire la messa a fuoco manualmente.
- Gli scatti avranno un aspetto leggermente diverso dall'immagine visualizzata sullo schermo.

: Scatto notturno manuale

- Rispetto ad altre modalità di scatto, l'area dell'immagine risulterà inferiore.
- Non è possibile impostare la qualità dell'immagine RAW.
- L'utilizzo della messa a fuoco automatica di notte o in scene scure può risultare difficile quando i punti di luce si trovano all'interno del punto AF. In tal caso, impostare il selettore di modalità della messa a fuoco su <MF> ed eseguire la messa a fuoco manualmente (📖48, 📖51).
- Gli scatti avranno un aspetto leggermente diverso dall'immagine visualizzata sullo schermo.
- Se si utilizza uno Speedlite esterno e il soggetto è vicino, potrebbe risultare sovraesposto.
- Se si adoperano Speedlite esterni per scattare una scena notturna con scarsa illuminazione, è possibile che gli scatti non vengano allineati correttamente. Ciò potrebbe risultare in un'immagine sfocata.
- Se si utilizza uno Speedlite esterno con un soggetto umano vicino allo sfondo, illuminato anch'esso dal flash, è possibile che gli scatti non vengano allineati correttamente. Ciò potrebbe risultare in un'immagine sfocata. Potrebbero inoltre comparire ombre innaturali e colori inappropriati.
- Angolazione della copertura del flash con Speedlite esterno:
 - Quando si utilizza uno Speedlite con un'impostazione di copertura del flash automatica, la posizione dello zoom viene fissata sul valore massimo (grandangolo), indipendentemente dalla posizione dello zoom dell'obiettivo.
 - Quando si utilizza uno Speedlite su cui la copertura del flash deve essere impostata manualmente, portare la testina flash verso la posizione normale.



Scatto notturno manuale (continuo)

- Se si scatta la foto di un soggetto in movimento, il movimento del soggetto potrebbe produrre immagini fantasma o l'area intorno al soggetto potrebbe apparire scura.
- L'allineamento delle immagini potrebbe non funzionare correttamente se si fotografano motivi ripetitivi (reticoli, strisce, ecc.), immagini piatte o monotoni o se gli scatti si differenziano notevolmente a causa delle vibrazioni della fotocamera.
- È necessario un certo tempo per registrare le immagini sulla scheda, poiché vengono unite dopo lo scatto. **[BUSY]** viene visualizzato quando le immagini vengono elaborate e non è possibile effettuare altri scatti fino al termine dell'elaborazione.

Controllo retroilluminazione HDR

- Rispetto ad altre modalità di scatto, l'area dell'immagine risulterà inferiore.
- Non è possibile impostare la qualità dell'immagine RAW.
- Non è possibile utilizzare uno Speedlite esterno (non funziona).
- Tenere presente che l'immagine potrebbe non essere resa con una gradazione uniforme e apparire irregolare o con disturbi evidenti.
- La modalità Controllo retroill. HDR potrebbe non essere efficace per le scene con una retroilluminazione eccessiva o con un contrasto particolarmente alto.
- Per soggetti sufficientemente luminosi, ad esempio scene illuminate normalmente, l'immagine potrebbe risultare innaturale a causa dell'effetto HDR applicato.
- Se si scatta la foto di un soggetto in movimento, il movimento del soggetto potrebbe produrre immagini fantasma o l'area intorno al soggetto potrebbe apparire scura.
- L'allineamento delle immagini potrebbe non funzionare correttamente se si fotografano motivi ripetitivi (reticoli, strisce, ecc.), immagini piatte o monotoni o se gli scatti si differenziano notevolmente a causa delle vibrazioni della fotocamera.
- È necessario un certo tempo per registrare le immagini sulla scheda, poiché vengono unite dopo lo scatto. **[BUSY]** viene visualizzato quando le immagini vengono elaborate e non è possibile effettuare altri scatti fino al termine dell'elaborazione.

Modalità silenziosa

- Agire in modo responsabile quando si utilizzano gli scatti silenziati e rispettare la privacy e i diritti di immagine dei soggetti.
- Le immagini dei soggetti in rapido movimento possono apparire distorte.
- Le bande di luce possono essere visualizzate e le strisce di differenze di luminosità possono essere catturate nelle immagini se si scatta in Modalità silenziosa con sorgente di luce con sfarfallio (come luci fluorescenti) o quando il flash di un'altra fotocamera scatta.
- Lo scatto continuo e la fotografia con flash non sono disponibili.



Zona creativa

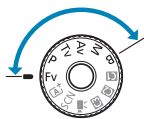

Le modalità della zona creativa offrono la libertà di scattare in vari modi impostando la velocità dell'otturatore, il valore di apertura, l'esposizione e molto altro ancora.

- Per cancellare la descrizione della modalità di scatto visualizzata quando si gira la ghiera di selezione, premere <SET> (📖369).



- Assicurarsi che la funzione di blocco multifunzione sia disattivata.

Programma AE

La fotocamera seleziona automaticamente la velocità dell'otturatore e l'apertura in base alla luminosità del soggetto. Questa modalità viene denominata Programma AE.

* <P> è l'abbreviazione di Program (programma).

* AE è l'acronimo di Auto Exposure (esposizione automatica).



1 Impostare la ghiera di selezione su <P>.



2 Mettere a fuoco il soggetto.

- Inquadrare il soggetto nel punto AF e premere a metà il pulsante di scatto.
- ▶ Una volta eseguita la messa a fuoco, il punto AF diventa verde (con AF One Shot).
- ▶ La velocità dell'otturatore e il valore di apertura vengono impostati automaticamente.



3 Verificare i valori visualizzati.

- Se il valore di esposizione non lampeggia, si otterrà un'esposizione standard.

4 Scattare la foto.

- Inquadrare il soggetto e premere completamente il pulsante di scatto.



- Se la velocità dell'otturatore "30" e il numero f/ più basso lampeggiano, la foto è sottoesposta. Aumentare la sensibilità ISO o utilizzare il flash.



- Se la velocità dell'otturatore "1/4000" e il numero f/ più alto lampeggiano, la foto è sovraesposta. Ridurre la sensibilità ISO o utilizzare un filtro ND (venduto separatamente) per ridurre la quantità di luce che attraversa l'obiettivo.



Differenze tra le modalità <P> e <A+>.

- Nella modalità <A+>, molte funzioni, come il metodo AF e la modalità misurazione, sono impostate automaticamente per evitare scatti rovinati. Le funzioni che è possibile impostare sono limitate. Tuttavia, in modalità <P> solo la velocità dell'otturatore e l'apertura vengono impostate automaticamente. È possibile impostare liberamente il metodo AF, la modalità misurazione e altre funzioni.

Variazione programma

- Nella modalità <P>, è possibile modificare liberamente la velocità dell'otturatore e la combinazione di apertura (Programma) impostate automaticamente dalla fotocamera senza modificare il valore dell'esposizione. Questa funzione viene definita Variazione programma.
- Per eseguire questa operazione, premere il pulsante di scatto a metà corsa, quindi ruotare la ghiera <☀> fino a visualizzare la velocità dell'otturatore o il valore di apertura desiderato.
- La variazione programma viene annullata automaticamente quando scade il timer della misurazione (l'indicazione del valore di esposizione scompare).
- La variazione del programma non può essere utilizzata con il flash.

AE con priorità dei tempi di scatto

In questa modalità è possibile impostare manualmente la velocità dell'otturatore, mentre la fotocamera imposta automaticamente l'apertura per ottenere l'esposizione standard adatta alla luminosità del soggetto. Questa modalità è denominata AE con priorità dei tempi di scatto. Una velocità dell'otturatore maggiore consente di "congelare" l'azione di un soggetto in movimento. Una velocità dell'otturatore più lenta, invece, consente di creare un effetto sfocato che trasmette la sensazione di movimento.

* <Tv> è l'acronimo di Time Value (valore dei tempi).



Movimento sfocato
(Velocità lenta: 1/30 di secondo)



Movimento bloccato
(Velocità rapida: 1/2000 di secondo)



1 Impostare la ghiera di selezione su <Tv>.



2 Impostare la velocità dell'otturatore desiderata.

- Ruotare la ghiera <AV> per impostarla.

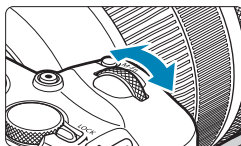

3 Mettere a fuoco il soggetto.

- Premere il pulsante di scatto a metà.
- ▶ L'apertura viene impostata automaticamente.

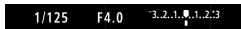

4 Controllare il display e scattare la foto.

- Se il valore di apertura non lampeggia, si otterrà un'esposizione standard.



- Se il numero f/ più basso lampeggia, la foto risulterà sottoesposta. Ruotare la ghiera per impostare una velocità dell'otturatore inferiore fino a quando il valore di apertura non smette di lampeggiare o impostare una sensibilità ISO superiore.



- Se il numero f/ più alto lampeggia, la foto risulterà sovraesposta. Ruotare la ghiera per impostare una velocità dell'otturatore superiore fino a quando il valore di apertura non smette di lampeggiare o imposta una sensibilità ISO inferiore.



Indicazione della velocità dell'otturatore

- Ad esempio, "0"5" indica 0,5 sec. e "15"", 15 sec.

AE priorità diaframma

In questa modalità, è possibile impostare manualmente il valore di apertura del diaframma desiderato, mentre per ottenere l'esposizione standard, la velocità dell'otturatore viene impostata automaticamente in base alla luminosità del soggetto. Questa modalità è denominata AE priorità diaframma. Un numero f/ più alto (foro di apertura più piccolo) consente una messa a fuoco soddisfacente della maggior parte dei soggetti in primo piano e sullo sfondo. D'altra parte, un numero f/ più basso (foro di apertura più grande) consente di mettere a fuoco una porzione minore di primo piano e sfondo.

* <Av> è l'acronimo di Aperture value (valore di apertura).



Sfondo sfocato
(Con un numero f/ per
apertura ridotta: f/5.6)



Primo piano e sfondo nitidi
(Con un numero f/ per
apertura elevata: f/32)

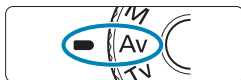

1 Impostare la ghiera di selezione su <Av>.



2 Impostare l'apertura desiderata.

- Ruotare la ghiera <Av> per impostarla.

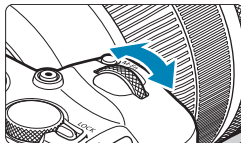

3 Mettere a fuoco il soggetto.

- Premere il pulsante di scatto a metà.
- ▶ La velocità dell'otturatore viene impostata automaticamente.

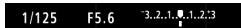

4 Controllare il display e scattare la foto.

- Se la velocità dell'otturatore non lampeggia, si otterrà un'esposizione standard.



- Se la velocità dell'otturatore "30" lampeggia, la foto risulterà sottoesposta. Ruotare la ghiera per impostare un'apertura maggiore (numero f/ inferiore) fino a quando la velocità dell'otturatore non smette di lampeggiare oppure impostare una sensibilità ISO più elevata.





- Se la velocità dell'otturatore "1/4000" lampeggia, la foto sarà sovraesposta. Ruotare la ghiera per impostare un'apertura inferiore (numero f/ maggiore) fino a quando la velocità dell'otturatore non smette di lampeggiare oppure impostare una sensibilità ISO inferiore.



Indicazione del valore dell'apertura

- Quanto più alto è il numero f/, tanto minore sarà l'apertura. Il valori del numero f/ visualizzati variano a seconda dell'obiettivo. Se sulla fotocamera non è inserito alcun obiettivo, l'apertura visualizzata sarà "F00".

Anteprima profondità campo ☆

Premere il pulsante assegnato all'anteprima profondità campo (utilizzando [ C.Fn III-5: Personalizza pulsanti], ( 537)) per ridurre l'apertura dell'obiettivo all'impostazione corrente dell'apertura e controllare l'area di messa a fuoco (profondità di campo).



- Maggiore è il valore dell'apertura, più ampia è l'area messa a fuoco, dal primo piano allo sfondo.
- L'esposizione viene bloccata (blocco AE) mentre si tiene premuto il pulsante assegnato all'anteprima della profondità di campo.

Esposizione manuale

In questa modalità, è possibile impostare manualmente la velocità dell'otturatore e l'apertura desiderate. Per determinare l'esposizione, fare riferimento all'indicatore del livello di esposizione o utilizzare un esposimetro tra quelli reperibili in commercio. Questo metodo è denominato esposizione manuale.

* <M> è l'abbreviazione di Manual (manuale).



1 Impostare la ghiera di selezione su <M>.

2 Impostare la sensibilità ISO (📖131).

- ISO auto permette di impostare la compensazione dell'esposizione (📖103).



3 Impostare la velocità dell'otturatore e il valore di apertura desiderati.

- Per impostare la velocità dell'otturatore, ruotare la ghiera <🌀>. Per impostare l'apertura, ruotare la ghiera <🌀>.

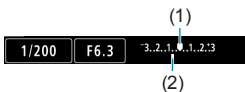

4 Mettere a fuoco il soggetto.

- Premere il pulsante di scatto a metà.
 - ▶ Viene visualizzata l'impostazione dell'esposizione.
- Controllare l'indicatore del livello di esposizione <📊> per verificare che segnali la differenza del livello di esposizione corrente rispetto al livello di esposizione standard.

- (1) Indice esposizione standard
(2) Simbolo del livello di esposizione



5 Impostare l'esposizione e scattare la foto.

- Controllare l'indicatore del livello di esposizione e impostare la velocità dell'otturatore e l'apertura desiderate.

Compensazione dell'esposizione con ISO auto

Se la sensibilità ISO è impostata su **[AUTO]** per lo scatto con esposizione manuale, è possibile impostare la compensazione dell'esposizione (📖128) come indicato di seguito:

- Toccare l'indicatore del livello di esposizione
- **[📷: Comp. Exp./AEB]**
- Schermo di controllo rapido



- Se è impostata ISO auto, l'impostazione della sensibilità ISO viene corretta e adattata alla velocità dell'otturatore e l'apertura al fine di ottenere l'esposizione standard. Pertanto è possibile che non venga raggiunto l'effetto di esposizione desiderato. In tal caso, impostare la compensazione dell'esposizione.



- Quando la fotocamera impostata sulla modalità **<M>** + ISO auto + **<📷>** (Misurazione valutativa) e **[📷.C.Fn I-7: Mod.lett., blo. AE dopo fuo.]** è impostato sul valore predefinito (📖529), tenendo premuto a metà il pulsante di scatto si blocca la sensibilità ISO dopo aver raggiunti la messa a fuoco con One-Shot AF.
- Se è impostato ISO auto, è possibile premere il pulsante **<✳>** per bloccare la sensibilità ISO.
- Per confrontare l'esposizione corrente all'esposizione ottenuta inizialmente premendo il tasto **<✳>** con una sensibilità ISO impostata manualmente, premere il tasto **<✳>**, ricomporre lo scatto e controllare l'indicatore del livello di esposizione.
- Se sono impostati ISO auto e **[📷.C.Fn I-1: Incrementi livello esposiz.]** su **[1/2 stop]**, tutte le eventuali compensazioni dell'esposizione pari a 1/2 stop vengono implementate con la sensibilità ISO (1/3 stop) e la velocità dell'otturatore. Tuttavia, la velocità dell'otturatore visualizzata non cambia.

AE prior. flessib.

In questa modalità è possibile impostare manualmente o automaticamente la velocità dell'otturatore, la sensibilità ISO e combinare queste impostazioni con la compensazione dell'esposizione scelta. Lo scatto nella modalità <Fv> con il controllo di ciascuno di questi parametri, equivale allo scatto nelle modalità <P>, <Tv>, <Av> o <M>.

* <Fv> è l'acronimo di Flexible value (valore flessibile).



1 Impostare la ghiera di selezione su <Fv>.

2 È possibile impostare la velocità dell'otturatore, l'apertura e la sensibilità ISO.

- Ruotare la ghiera <☀> per selezionare una voce da impostare. A sinistra dell'elemento selezionato appare l'icona [☀].
- Ruotare la ghiera <☀> per impostare l'opzione.
- Per ripristinare l'impostazione su [AUTO], premere il tasto <▲> o <▶>.



3 Impostare il valore di compensazione dell'esposizione.

- Ruotare la ghiera <☀> per impostare l'indicatore del livello di esposizione. A sinistra dell'indicatore del livello di esposizione appare l'icona [☀].
- Ruotare la ghiera <☀> per impostare l'opzione.
- Per ripristinare l'impostazione su [±0], premere il tasto <▲> o <▶>.



Combinazioni di funzioni nella modalità <Fv>

Velocità otturatore	Apertura	Sensibilità ISO	Compensazione esposizione	Modalità di scatto
[AUTO]	[AUTO]	[AUTO]	Disponibile	Simile a <P>
		Selezione manuale		
Selezione manuale	[AUTO]	[AUTO]	Disponibile	Simile a <Tv>
		Selezione manuale		
[AUTO]	Selezione manuale	[AUTO]	Disponibile	Simile a <Av>
		Selezione manuale		
Selezione manuale	Selezione manuale	[AUTO]	Disponibile	Simile a <M>
		Selezione manuale	–	



- I valori lampeggianti indicano che i valori impostati causano sottoesposizione o sovraesposizione. Regolare l'esposizione fino a quando il valore smette di lampeggiare.
- Lo scatto a sincronizzazione lenta non viene utilizzato in condizioni di scarsa illuminazione quando è stata impostata la modalità <Fv> per accostarla a <Av> o la <P>, anche quando [Sincro lenta] in [☑: Controllo Speedlite esterno] è impostato su [1/180-30 sec. auto].



- I valori di velocità dell'otturatore, apertura e sensibilità ISO impostati su [AUTO] sono sottolineati.
- È possibile impostare la velocità dell'otturatore, l'apertura e la sensibilità ISO su [AUTO] e la compensazione dell'esposizione su [±0] nei passaggi 2 o 3 premendo il tasto <▼> o <◀>.

Esposizioni lunghe (posa)

In questa modalità, l'otturatore resta aperto per tutto il tempo in cui viene premuto il pulsante di scatto e si chiude quando si rilascia questo pulsante. Questa tecnica fotografica viene definita "esposizione posa". Questo tipo di esposizione è adatto per fotografare scene notturne, fuochi d'artificio, cielo e altri soggetti che richiedono esposizioni prolungate.



1 Impostare la ghiera di selezione su .



2 Impostare l'apertura desiderata.

- Ruotare la ghiera <  > per impostarla.

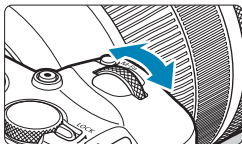

3 Scattare la foto.

- L'esposizione continua finché si tiene premuto completamente il pulsante di scatto.
- ▶ Il tempo di esposizione trascorso viene visualizzato sullo schermo.

- ⚠ Non puntare la fotocamera verso sorgenti di luce intensa, ad esempio verso il sole o verso una sorgente di luce artificiale intensa. In caso contrario, si potrebbe danneggiare il sensore immagine o i componenti interni della fotocamera.
- Le lunghe esposizioni posa producono più disturbi del normale nelle immagini.
- Se è impostato ISO auto, verrà impostato ISO 400 (582).
- Se per le esposizioni posa si utilizza l'autoscatto invece del timer posa, tenere premuto a fondo il pulsante di scatto (per l'autoscatto + tempo di esposizione posa).



- Con **[📷 Riduci disturbo lunghe espo.]**, è possibile ridurre i disturbi generati durante le esposizioni prolungate (📖159).
- Per le esposizioni posa si consiglia di utilizzare un treppiede e il timer posa.
- È inoltre possibile scattare foto con esposizioni posa utilizzando il comando a distanza RS-60E3 (venduto separatamente, 📖219).
- È inoltre possibile utilizzare il telecomando wireless BR-E1 (venduto separatamente) per l'esposizione posa. Quando si preme il pulsante di trasmissione del telecomando, l'esposizione posa si attiva istantaneamente o dopo 2 secondi. Premere nuovamente il pulsante per interrompere l'esposizione posa.

Timer posa ☆

È possibile preimpostare il tempo di esposizione posa. Il timer posa elimina la necessità di tenere premuto il pulsante di scatto durante l'esposizione posa. Ciò riduce le vibrazioni della fotocamera.

Il timer posa può essere impostato solo nella modalità **** (esposizione posa). In tutte le altre modalità, tale timer non può essere impostato (o non funziona).

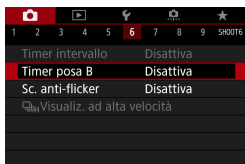

1 Selezionare **[📷: Timer posa B]**.

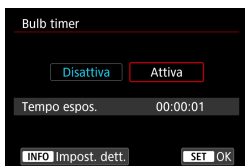

2 Selezionare **[Attiva]**.

- Selezionare **[Attiva]**, quindi premere il pulsante **<INFO>**.

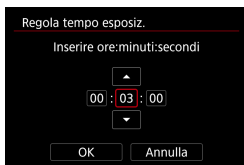

3 Impostare il tempo di esposizione desiderato.

- Selezionare l'ora, i minuti o i secondi.
- Premere <SET> per visualizzare <☑>.
- Selezionare il colore desiderato, quindi premere <SET> (si torna a <☐>).

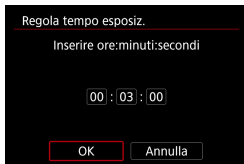

4 Selezionare [OK].

5 Scattare la foto.

- ▶ Premendo a fondo il pulsante di scatto, l'esposizione posa si attiva e continua fino allo scadere del tempo impostato.
- **[TIMER]** e il tempo di esposizione vengono visualizzati sullo schermo durante lo scatto del timer posa.
- Per annullare l'impostazione del timer, impostare **[Disattiva]** al passo 2.



- Quando è in funzione il timer posa, se si preme completamente il pulsante di scatto e lo si rilascia, l'esposizione posa si interrompe.
- Se si continua a premere completamente il pulsante di scatto dopo l'avvio dell'esposizione, l'esposizione posa continua anche dopo lo scadere del tempo di esposizione (l'esposizione posa non si ferma automaticamente quando scade il tempo di esposizione.)
- La modifica delle modalità di scatto annulla il timer posa e ripristina l'impostazione su **[Disattiva]**.

Scatto

In questo capitolo viene descritta la modalità di scatto e vengono presentate le impostazioni del menu nella scheda dello scatto ([]).

Scatto di foto

- Un'icona ☆ a destra del titolo di una pagina indica che la funzione è disponibile solo nelle modalità <Fv>, <P>, <Tv>, <Av>, <M> o di Zona creativa.

Menu scheda: Scatto di foto

● Scatto 1



● Scatto 2

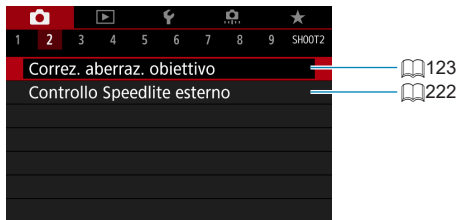

● Scatto 3



● Scatto 4

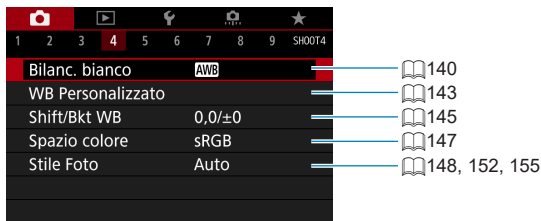

● Scatto 5



● Scatto 6



● Scatto 7



● Scatto 8

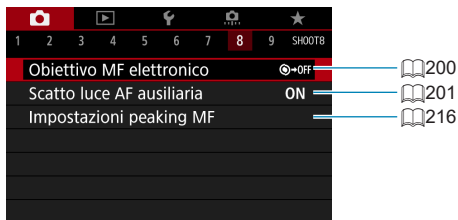

● Scatto 9



- Quando si utilizzano obiettivi RF senza selettore di modalità della messa a fuoco, viene visualizzato **[Messa a fuoco]**.

Nelle modalità Zona base, vengono visualizzate le seguenti schermate.

● Scatto 1



● Scatto 2



● Scatto 3



- [Modalità scatto] e [Metodo AF] sono disponibili nella modalità <SCN>.
- [Mantieni dati Assist.creat.] è disponibile in modalità <A+>.

● Scatto 4



● Scatto 5



- [Impostazioni peaking MF] è disponibile nella modalità <SCN>.
- [Servo auto] è disponibile nella modalità <A+>.

Impostazione della qualità dell'immagine

È possibile selezionare il numero di pixel e la qualità dell'immagine. Le opzioni di qualità dell'immagine JPEG includono **L**, **L**, **M**, **M**, **S1**, **S1** e **S2**. Le opzioni di qualità dell'immagine RAW includono **RAW** e **CRAW**.

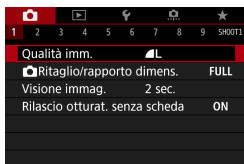

1 Selezionare [📷: Qualità imm.].



2 Impostare la qualità delle immagini.

- Per selezionare la qualità RAW ruotare il selettore <📷>, per selezionare la qualità JPEG premere i tasti <◀> <▶>.
- Premere <SET> per impostare il parametro prescelto.

❗ Il numero di scatti disponibili indicato da [****] nella schermata di impostazione della qualità dell'immagine si applica sempre a un'impostazione di **[Pieno formato]**, indipendentemente dall'impostazione effettiva del rapporto dimensionale (📖119).

📄

- Se viene impostato [-] per l'immagine RAW e l'immagine JPEG, verrà impostato **L**.
- Se si seleziona sia RAW che JPEG, ogni volta che si scatta, l'immagine verrà registrata contemporaneamente sulla scheda come immagine RAW e JPEG con le qualità di registrazione selezionate. Le due immagini verranno registrate con gli stessi numeri di file (estensione .JPG per quella JPEG e .CR3 per quella RAW).
- La qualità di **S2** è **L** (Fine).
- Significato delle icone di qualità dell'immagine: **RAW** RAW, **CRAW** RAW compatto, JPEG, **L** Fine, **L** Normale, **L** Grande, **M** Medio, **S** Piccolo.

Immagini RAW

Un'immagine RAW rappresenta i dati "grezzi", ossia non elaborati, prodotti dal sensore immagine e convertiti in formato digitale. Un'immagine di questo tipo viene registrata sulla scheda senza alcuna elaborazione ed è possibile selezionare una delle seguenti impostazioni di qualità: **RAW** o **CRRAW**. **CRRAW** produce immagini RAW con file di dimensioni inferiori a **RAW**.

Le immagini RAW possono essere elaborate con **[▶]: Elaborazione immagine RAW** (📖325) e salvate come immagini JPEG. (Come per **RAW**, tutte le opzioni di formato JPEG sono disponibili per **CRRAW**.) Poiché l'immagine RAW in sé non viene modificata in alcun modo, è possibile elaborarla per creare un numero illimitato di immagini JPEG con diverse condizioni di elaborazione.

È possibile elaborare le immagini RAW utilizzando Digital Photo Professional (software EOS). È possibile adottare diverse regolazioni per le immagini a seconda della modalità in cui verranno utilizzate e possono creare immagini JPEG o di altro tipo che riflettano gli effetti di tali regolazioni.



Software di elaborazione delle immagini RAW

- Per visualizzare le immagini RAW su un computer, si consiglia di utilizzare Digital Photo Professional (successivamente indicato come DPP, software EOS).
- È possibile che le versioni di DPP precedenti alla versione 4.x non siano in grado di elaborare le immagini RAW scattate con questa fotocamera. Se sul computer è installata una versione precedente di DPP ver. 4.x, scaricare e installare la versione più recente dal sito Web Canon (📖554). (L'aggiornamento sovrascrive la versione precedente.) È possibile che DPP versione 3.x o precedente non sia in grado di elaborare le immagini RAW scattate con questa fotocamera.
- Non tutti i software disponibili in commercio sono in grado di visualizzare le immagini RAW scattate con questa fotocamera. Per informazioni sulla compatibilità contattare il produttore del software.

Linee guida per la scelta della qualità dell'immagine

Per le linee guida sulle dimensioni dei file, sul numero di scatti possibili e sulle velocità massime di scatto, vedere 📖583.

Velocità di scatto massima per lo scatto continuo



La velocità di scatto massima approssimativa è mostrata sulla schermata di ripresa e in basso a destra del mirino.



- Se la velocità di scatto massima indicata è "99", è possibile eseguire 99 o più scatti consecutivi. Il valore inizia a diminuire quando raggiunge 98 o meno. La visualizzazione di **[BUSY]** indica che la memoria interna è piena e la registrazione di foto si interromperà temporaneamente. Se lo scatto continuo viene interrotto, la velocità di scatto massima aumenta. Una volta che tutte le immagini acquisite sono state registrate sulla scheda, è possibile riprendere lo scatto continuo e scattare fino alla velocità massima indicata nella tabella a [p. 583](#).

Impostazione ritaglio/rapp. dim.

Normalmente con gli obiettivi RF o EF, le immagini vengono acquisite con le dimensioni del sensore di circa 36,0×24,0 mm in pieno formato, ma negli scatti ritagliati è possibile isolare e ingrandire il centro dell'immagine circa 1,6x (dimensione APS-C) come se si utilizzasse un teleobiettivo, altrimenti è possibile impostare un rapporto dimensionale che si adatti all'applicazione dello scatto prima di scattare.

Con gli obiettivi EF-S viene acquisito un rapporto dimensionale 3:2 al centro, ingrandito di circa 1,6x (dimensione APS-C).

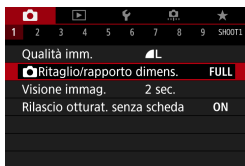

1 Selezionare [Ritaglio/rapporto dims.].



2 Selezionare un'opzione.

- Selezionare [Pieno formato], [1,6x (ritaglio)], [1:1 (rapporto dims.)], [4:3 (rapporto dims.)], o [16:9 (rapporto dims.)].
- Con gli obiettivi EF-S, [1,6x (ritaglio)] viene impostato automaticamente e non sono disponibili altre opzioni.



- Le opzioni di qualità dell'immagine $M/L/S1/S2$ non sono disponibili quando è impostato [1,6x (ritaglio)] o con gli obiettivi EF-S.
- Lo scatto ritagliato con la qualità dell'immagine impostata su $M/L/S1/S2$ produce rispettivamente immagini $L/S2/S2$.
- Lo scatto con un obiettivo EF-S quando è impostato [1:1 (rapporto dims.)], [4:3 (rapporto dims.)] o [16:9 (rapporto dims.)] cancella automaticamente l'impostazione e scatta con [1,6x (ritaglio)] con un rapporto dimensionale di 3:2.

Esempi di impostazione Impostazione FULL

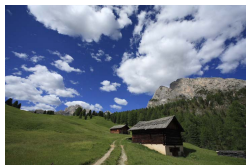

Impostazione $\square_{1.6}$ o obiettivo EF-S utilizzato



Impostazione 4:3

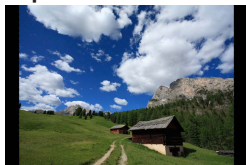

3 Scattare la foto.

- Quando viene impostato **[1,6x (ritaglio)]** o si utilizza un obiettivo EF-S, viene visualizzata un'immagine ingrandita di circa 1,6x.
- Quando viene impostato **[1:1 (rapporto dimens.)]**, **[4:3 (rapporto dimens.)]** o **[16:9 (rapporto dimens.)]**, viene acquisita l'immagine presente all'interno dell'area mascherata nera.



- **Le aree al di fuori dell'area ritagliata non vengono registrate nello scatto RAW quando è impostato [1,6x (ritaglio)] o con gli obiettivi EF-S.**
- L'impostazione [: **Ritaglio/rapporto dimens.**] non viene utilizzata come base per lo zoom flash automatico (regolazione automatica della copertura del flash) da uno Speedlite esterno.



- Per ulteriori informazioni sul conteggio dei pixel quando viene impostato un ritaglio o un rapporto di dimensionale, vedere 584.
- Quasi il 100% della copertura del campo visivo viene mantenuto in verticale e in orizzontale quando si imposta il ritaglio o un rapporto dimensionale.
- Le informazioni sul rapporto dimensionale vengono aggiunte alle immagini RAW, acquisite a grandezza naturale, quando è impostato un rapporto dimensionale. Quando le immagini RAW vengono riprodotte, l'area dell'immagine utilizzata per lo scatto è indicata da linee. Si noti che nelle presentazioni (343) viene visualizzata solo l'area dello scatto dell'immagine.

Impostazione del tempo di visione delle immagini

È possibile impostare la durata di visualizzazione dell'immagine sullo schermo immediatamente dopo lo scatto. Per mantenere visualizzata l'immagine acquisita, impostare **[Tenere]**; per non visualizzare l'immagine acquisita impostare **[Off]**.

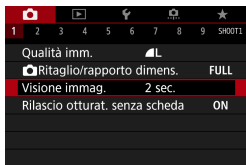

1 Selezionare [: Visione immag.].

2 Impostare un'opzione di tempo.

- Quando è impostato **[Tenere]**, le immagini vengono visualizzate per tutto il tempo impostato in [: **Risparmio bat.**].

Correzione delle aberrazioni dell'obiettivo ☆ dovute a caratteristiche ottiche

Vignettatura, distorsione dell'immagine e altri problemi possono essere causati dalle caratteristiche ottiche dell'obiettivo. La fotocamera può compensare questi fenomeni utilizzando **[Correz. aberraz. obiettivo]**.

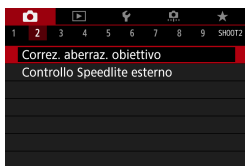

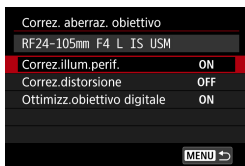

1 Selezionare **[: Correz. aberraz. obiettivo]**.

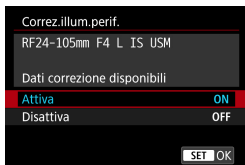

2 Selezionare un'opzione.



3 Selezionare **[Attiva]**.

- Verificare che siano visualizzati il nome dell'obiettivo collegato e (tranne che per la correzione della diffrazione) **[Dati correzione disponibili]**.
- Se viene visualizzato **[Dati correzione non disponibili]** o **[**], vedere "Ottimizzatore obiettivo digitale" (125).

4 Scattare la foto.

- Nell'immagine acquisita l'aberrazione dell'obiettivo sarà stata corretta.

Correzione dell'illuminazione periferica

La vignettatura (angoli dell'immagine scuri) può essere corretta.



- A seconda delle condizioni di scatto, possono comparire disturbi sulla periferia dell'immagine.
- Maggiore è la sensibilità ISO, più basso sarà il valore di correzione.



- Il valore di correzione applicato è inferiore al valore di correzione massimo che è possibile applicare con Digital Photo Professional (software EOS).
- L'illuminazione periferica viene corretta automaticamente nelle modalità Zona base quando i dati di correzione sono registrati sulla fotocamera.

Correzione distorsione

La distorsione (deformazione dell'immagine) può essere corretta.



- Per correggere la distorsione, la fotocamera acquisisce un'area dell'immagine più ristretta rispetto a quella visualizzata durante la ripresa, che ritaglia leggermente l'immagine e ne abbassa leggermente la risoluzione.
- L'impostazione della correzione della distorsione può modificare leggermente l'angolo di visualizzazione.
- La quantità di immagini ritagliate può variare tra le foto e i filmati.
- Quando si ingrandisce l'immagine, la correzione della distorsione non viene applicata alle immagini visualizzate.
- Non è possibile aggiungere dati sull'eliminazione della polvere (📖161) alle immagini cui è stata applicata la correzione della distorsione.



- Gli obiettivi RF supportano la correzione della distorsione durante la registrazione dei filmati.
- La distorsione viene corretta automaticamente quando la modalità <SCN> è impostata a  e i dati di correzione sono registrati sulla fotocamera.

Ottimizzatore obiettivo digitale

È possibile correggere varie aberrazioni derivanti dalle caratteristiche ottiche dell'obiettivo, insieme alla diffrazione e alla perdita di chiarezza indotta dal filtro passa-basso.

Se viene visualizzato **[Dati correzione non disponibili]** o  da **[Ottimizz. obiettivo digitale]**, è possibile utilizzare EOS Utility per aggiungere i dati di correzione dell'obiettivo alla fotocamera. Per ulteriori informazioni, consultare il Manuale di istruzioni di EOS Utility.



- A seconda delle condizioni di scatto, gli effetti della correzione potrebbero intensificare i disturbi e che vengano evidenziati anche i bordi dell'immagine. Regolare la nitidezza dello Stile foto o impostare **[Ottimizz. obiettivo digitale]** su **[Disattiva]**, se necessario, prima di scattare.
- Maggiore è la sensibilità ISO, più basso sarà il valore di correzione.
- **[Ottimizz. obiettivo digitale]** non compare per la registrazione di filmati. (non è possibile correggere la diffrazione.)



- L'attivazione di **[Ottimizz. obiettivo digitale]** corregge sia l'aberrazione cromatica che la diffrazione, anche se queste opzioni non vengono visualizzate.
- L'Ottimizzatore obiettivo digitale viene applicato automaticamente nelle modalità Zona base quando i dati di correzione sono registrati sulla fotocamera.

Correzione aberrazione cromatica

L'aberrazione cromatica (frangia cromatica attorno ai soggetti) può essere corretta.



- Quando **[Ottimizz.obiettivo digitale]** è attivato, **[Correz.aberr.cromat.]** non viene visualizzato.

Correzione diffrazione

La diffrazione (perdita di nitidezza causata dall'apertura) può essere corretta.



- In base alle condizioni di scatto, gli effetti della correzione potrebbero intensificare i disturbi.
- Maggiore è la sensibilità ISO, più basso sarà il valore di correzione.
- **[Correzione diffrazione]** non compare per la registrazione di filmati. (non è possibile correggere la diffrazione.)



- Con la "Correzione diffrazione", la risoluzione compromessa a causa del filtro passo-basso viene corretta insieme alla diffrazione. Pertanto, la correzione è efficace anche con un'apertura prossima alla massima apertura.
- Quando **[Ottimizz.obiettivo digitale]** è attivato, **[Correzione diffrazione]** non viene visualizzato.



Precauzioni generali per la correzione aberrazione obiettivo

- Non è possibile applicare le correzioni di illuminazione periferica, aberrazione cromatica, distorsione e diffrazione alle immagini JPEG già scattate.
- Quando si utilizza un obiettivo non Canon, si consiglia di impostare le correzioni su **[Disattiva]**, anche se è indicato **[Dati correzione disponibili]**.
- Se la parte periferica dell'immagine viene ingrandita, è possibile che vengano visualizzate parti dell'immagine che non verranno registrate.
- Il valore di correzione è inferiore (tranne che la correzione della diffrazione) se l'obiettivo utilizzato non dispone delle informazioni relative alla distanza.





Note generali per la correzione aberrazione obiettivo

- L'effetto della correzione dell'aberrazione dell'obiettivo varia a seconda dell'obiettivo utilizzato e delle condizioni di scatto. Inoltre, l'effetto potrebbe essere difficile da scorgere in base all'obiettivo utilizzato, le condizioni di scatto, ecc.
- Se risulta difficile identificare la correzione, si consiglia ingrandire e verificare l'immagine dopo lo scatto.
- Le correzioni possono essere applicate anche quando è montato un moltiplicatore di focale o un Life-size Converter.
- Se i dati di correzione per l'obiettivo montato non sono stati registrati nella fotocamera, il risultato sarà identico a quello che si otterrebbe impostando la correzione su **[Disattiva]** (tranne che per la correzione della diffrazione).
- Se necessario, consultare le istruzioni EOS Utility.

Impostazione della compensazione dell'esposizione desiderata

La compensazione dell'esposizione può rendere più luminosa (maggiore esposizione) o più scura (minore esposizione) l'esposizione standard impostata dalla fotocamera.

La compensazione dell'esposizione può essere impostata nelle modalità di scatto <Fv>, <P>, <Tv>, <Av> e <M>. È possibile impostare la compensazione dell'esposizione fino a ± 3 stop con incrementi di $1/3$ di stop. Per informazioni dettagliate sulla compensazione dell'esposizione quando sono impostate sia la modalità <M> sia ISO auto, vedere  103, consultare  104 per la modalità <Fv>.

Esposizione aumentata per un'immagine più luminosa





Esposizione ridotta per un'immagine più scura





1 Verificare l'esposizione.





- Premere il pulsante di scatto a metà corsa e controllare l'indicatore del livello di esposizione.

2 Impostare il valore della compensazione.

- Osservando lo schermo, ruotare la ghiera < >.
- ▶ Viene visualizzata un'icona < > per indicare la compensazione dell'esposizione.

3 Scattare la foto.

- Per annullare la compensazione dell'esposizione, impostare l'indicatore del livello di esposizione < > sull'indice di esposizione standard (< >).

 ● Se [: Auto Lighting Optimizer/: Ottimiz.autom.della luce] ( 136) è impostato su qualsiasi opzione diversa da [Disattiva], l'immagine potrebbe comunque apparire luminosa anche se è configurata una compensazione dell'esposizione ridotta per un'immagine più scura.

 ● Il livello di compensazione dell'esposizione impostato rimane attivo anche dopo aver posizionato l'interruttore di accensione su <OFF>.

Bracketing automatico dell'esposizione (AEB) ☆

Modificando automaticamente la velocità dell'otturatore, il valore dell'apertura o la sensibilità ISO, la fotocamera effettua il bracketing dell'esposizione fino a ± 3 stop con incrementi di $1/3$ di stop per tre scatti consecutivi.

Questa funzione è denominata AEB.

* AEB è l'acronimo di Auto Exposure Bracketing (bracketing automatico dell'esposizione).

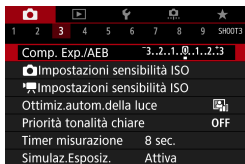



1 Selezionare [CAMERA: Comp. Exp./AEB].



(1)

2 Impostare l'intervallo AEB.

- Ruotare la ghiera <  > per impostare l'intervallo AEB (1). Premere i tasti <  > <  > per impostare il livello di compensazione dell'esposizione.
- Premere < SET > per impostare il parametro prescelto.
- ▶ Una volta chiuso il menu, l'intervallo AEB verrà visualizzato sullo schermo.

Esposizione standard



Esposizione ridotta

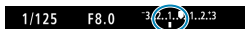

Esposizione aumentata



3 Scattare la foto.

- I tre scatti con bracketing vengono eseguiti secondo la modalità drive impostata e nella sequenza esposizione standard, esposizione diminuita ed esposizione aumentata.
- L'AEB non viene annullato automaticamente. Per annullare l'AEB, seguire quanto riportato al passo 2 per disattivare la visualizzazione dell'intervallo AEB.



- Se [: **Auto Lighting Optimizer**/: **Ottimiz.autom.della luce**] (136) è impostato su qualsiasi opzione diversa da **[Disattiva]**, l'effetto di AEB potrebbe essere ridotto.



- < > lampeggia in basso a sinistra dello schermo durante lo scatto AEB.
- Se la modalità drive è impostata su < >, premere il pulsante di scatto tre volte per ogni scatto. Se si imposta < >, < > e si tiene premuto completamente il pulsante di scatto, i tre scatti con bracketing vengono eseguiti in sequenza e la fotocamera interrompe automaticamente gli scatti. Quando viene impostato < > o < >, i tre scatti con bracketing vengono eseguiti in sequenza con un ritardo di 10 o 2 secondi. Se impostato su < >, viene effettuato tre volte il numero di scatti specificato con scatto continuo.
- È possibile impostare l'AEB in combinazione con la compensazione dell'esposizione.
- Non è possibile utilizzare l'AEB con flash, riduzione dei disturbi per gli scatti multipli, bracketing della messa a fuoco in modalità HDR.
- L'AEB viene annullato automaticamente se l'interruttore di accensione viene posizionato su <OFF>, o quando il flash è completamente carico.

Impostazione della sensibilità ISO per lo scatto di foto



Impostare la sensibilità ISO (sensibilità alla luce del sensore immagine) in base al livello di luminosità dell'ambiente. Nelle modalità della Zona base, la sensibilità ISO viene impostata automaticamente.

Per informazioni sulla sensibilità ISO durante la registrazione di filmati, vedere 588.

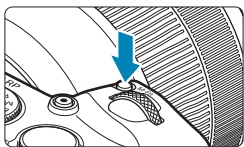

1 Premere il pulsante <M-Fn> ().

- Con un'immagine visualizzata sullo schermo, premere il pulsante <M-Fn>.

2 Selezionare la voce sensibilità ISO.

- Ruotare la ghiera < > per impostare la voce sensibilità ISO.



3 Impostare la sensibilità ISO.

- Ruotare la ghiera < > per impostarla.
- È possibile impostare la sensibilità ISO su un valore compreso tra ISO 100 e 40000 con incrementi di 1/3 di stop.
- Selezionare **[AUTO]** per impostare automaticamente la sensibilità ISO.
- Per ulteriori informazioni sulla gamma ISO auto, vedere 582.



- Per espandere la gamma di sensibilità ISO disponibile da L (equivalente a ISO 50) a H1 (equivalente a ISO 51200) o H2 (equivalente a ISO 102400), regolare **[Gamma ISO]** in [: Impostazioni sensibilità ISO] (133).

Guida alla sensibilità ISO

- Le sensibilità ISO basse riducono il rumore dell'immagine, ma possono aumentare il rischio che la fotocamera/il soggetto vibri o riduca l'area a fuoco (profondità di campo più bassa) in alcune condizioni di scatto.
- Le sensibilità ISO alte consentono riprese in condizioni di scarsa illuminazione, un'area di messa a fuoco più ampia (profondità di campo più profonda) e una portata del flash più lunga, ma possono aumentare il rumore dell'immagine.



- Poiché H1 (equivalente a ISO 51200) e H2 (equivalente a ISO 102400) sono impostazioni estese della sensibilità ISO, gli eventuali disturbi (puntini luminosi, strisce, ecc.) e i colori irregolari risulteranno più evidenti, mentre la risoluzione sarà inferiore rispetto all'impostazione standard.
- Poiché L (equivalente a ISO 50) è un'impostazione estesa della sensibilità ISO, la gamma dinamica risulterà meno ampia rispetto all'impostazione standard.
- Se **[📷: Priorità tonalità chiare]** è impostato su **[Attiva]** o **[Avanzata]** (📖137), non è possibile selezionare L (equivalente a ISO 50), ISO 100/125/160, H1 (equivalente a ISO 51200) e H2 (equivalente a ISO 102400).
- Quando si scatta con una sensibilità ISO elevata, una temperatura alta, un'esposizione lunga o con più esposizioni, l'immagine potrebbe presentare un rumore evidente (immagine sgranata, puntini luminosi, strisce, ecc.) colori irregolari o cambiamenti di colore.
- Quando si scatta con condizioni che producono disturbi particolarmente evidenti, ad esempio se si utilizza una sensibilità ISO elevata e una esposizione lunga e la temperatura esterna è alta, è possibile che le immagini non vengano registrate correttamente.
- Se si utilizza una sensibilità ISO elevata e il flash per ritrarre un soggetto vicino, la foto potrebbe risultare sovraesposta.

Configurazione dell'intervallo sensibilità ISO impostabile manualmente

È possibile configurare l'intervallo sensibilità ISO impostabile manualmente (limite minimo e massimo). È possibile impostare il valore minimo nell'intervallo da L (equivalente a ISO 50) a H1 (equivalente a ISO 51200) e il valore massimo nell'intervallo da ISO 100 a H2 (equivalente a ISO 102400).

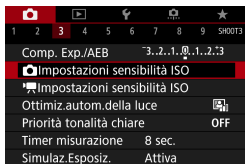

1 Selezionare [CAMERA: CAMERA Impostazioni sensibilità ISO].

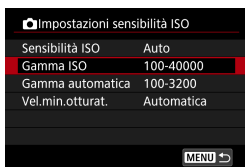

2 Selezionare [Gamma ISO].

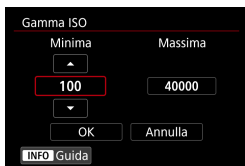

3 Impostare il limite minimo.

- Selezionare la casella del limite minimo, quindi premere <SET>.
- Selezionare la sensibilità ISO, quindi premere <SET>.

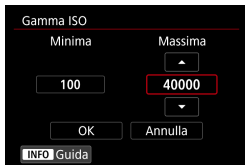

4 Impostare il limite massimo.

- Selezionare la casella del limite massimo, quindi premere <SET>.
- Selezionare la sensibilità ISO, quindi premere <SET>.

5 Selezionare [OK].

Impostazione della gamma di sensibilità ISO per ISO auto

È possibile impostare la gamma ISO automatica per ISO auto fra ISO 100 e ISO 40000.

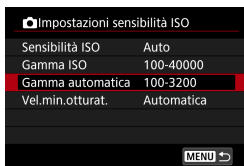

1 Selezionare [Gamma automatica].



2 Impostare il limite minimo.

- Selezionare la casella del limite minimo, quindi premere <SET>.
- Selezionare la sensibilità ISO, quindi premere <SET>.



3 Impostare il limite massimo.

- Selezionare la casella del limite massimo, quindi premere <SET>.
- Selezionare la sensibilità ISO, quindi premere <SET>.

4 Selezionare [OK].

- Le impostazioni **[Minima]** e **[Massima]** verranno applicate anche ai limiti minimo e massimo della rettifica della sensibilità ISO (📖529).

Impostazione della velocità minima dell'otturatore per ISO auto

È possibile impostare la velocità minima dell'otturatore per ISO auto. Ciò può contribuire a ridurre le vibrazioni della fotocamera e la sfocatura del soggetto nella modalità <P> o <Av> quando si scattano fotografie a soggetti in movimento con un obiettivo grandangolare o quando si utilizza un teleobiettivo.

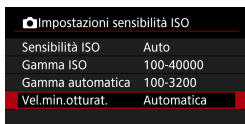

1 Selezionare [Vel.min.otturat.].

Impostata automaticamente



2 Specificare la velocità minima dell'otturatore da impostare.

- Se si seleziona **[Automatica]**, ruotare la ghiera <⚙️> per impostare una velocità minore o maggiore, quindi premere <SET>.
- Se si seleziona **[Manuale]**, ruotare la ghiera <⚙️> per selezionare la velocità dell'otturatore, quindi premere <SET>.

Impostazione manuale



- Se non è possibile ottenere un'esposizione corretta con il limite massimo di sensibilità ISO impostato con **[Gamma automatica]**, verrà utilizzata una velocità dell'otturatore più bassa del valore di **[Vel.min.otturat.]** per ottenere l'esposizione standard.
- Questa funzione non viene applicata alle foto con il flash e alla registrazione di filmati.



- Quando si imposta **[Auto(Standard)]**, la velocità minima dell'otturatore sarà il reciproco della lunghezza focale dell'obiettivo. Un singolo passo da **[Più lenta]** a **[Più veloce]** equivale a un singolo arresto della velocità dell'otturatore.

Correzione automatica di luminosità e contrasto ☆

Luminosità e contrasto possono essere corretti automaticamente se gli scatti appaiono scuri o il contrasto è troppo basso o troppo alto. Questa funzione è denominata Auto Lighting Optimizer (Ottimizzazione automatica della luce). Nelle modalità della Zona base viene impostato automaticamente **[Standard]**.

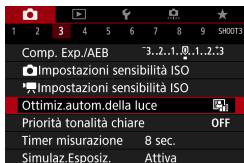

1 Selezionare [: Auto Lighting Optimizer/: Ottimiz.autom. della luce].

2 Impostare un'opzione di correzione.

3 Scattare la foto.

- ▶ L'immagine viene registrata con la luminosità e il contrasto corretti, se necessario.



- In alcune condizioni di scatto, il disturbo può aumentare e la nitidezza può cambiare.
- Se l'effetto di Auto Lighting Optimizer (Ottimizzazione automatica della luce) è troppo forte e il risultato non corrisponde al livello di luminosità preferito, impostare **[Basso]** o **[Disattiva]**.
- Se viene selezionata un'impostazione diversa da **[Disattiva]** e si utilizza la compensazione dell'esposizione o la compensazione dell'esposizione flash, l'immagine potrebbe comunque risultare chiara. Se si preferisce un'esposizione scura, impostare questa funzione su **[Disattiva]**.
- La velocità massima di scatto è più bassa con **[Alta]**. Anche la registrazione delle immagini sulla scheda richiede più tempo.

- Al passo 2, se si preme il pulsante <INFO> e si rimuove il simbolo [✓] dall'impostazione **[Disattiva in mod. M o B]**, la funzione [: Auto Lighting Optimizer/: Ottimiz.autom.della luce] può essere impostata in modalità <M> e .

Priorità tonalità chiare

È possibile ridurre le tonalità chiare sovraesposte.

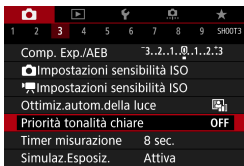

1 Selezionare [📷: Priorità tonalità chiare].

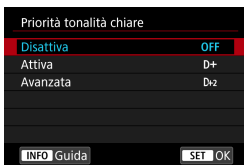

2 Impostare un'opzione.

- **[Attiva]**: migliora la gradazione nelle tonalità chiare. L'intervallo dinamico viene ampliato dal grigio al 18% standard per mostrare i dettagli delle aree luminose. Le differenze tra le tonalità comprese tra i grigi e le aree luminose vengono attenuate.
- **[Avanzata]**: riduce la sovraesposizione delle tonalità chiare anche più di **[Attiva]**, in alcune condizioni di scatto.

3 Scattare la foto.

- ▶ L'immagine viene registrata con la Priorità tonalità chiare applicata.



- Il disturbo può aumentare leggermente.
- La gamma ISO disponibile inizia con ISO 200. Non è possibile impostare una sensibilità ISO estesa.
- **[Avanzata]** non è disponibile (non visualizzato) quando si registrano filmati.
- Con **[Avanzata]**, i risultati in alcune scene potrebbero non sembrare quelli attesi.

Impostazione del timer misurazione



È possibile impostare la durata di funzionamento del timer misurazione (che determina la durata della visualizzazione dell'esposizione/blocco AE) dopo che è stato attivato da un'azione, ad esempio premendo parzialmente il pulsante di scatto dell'otturatore.

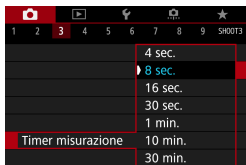

1 Selezionare [: Timer misurazione].

2 Impostare un'opzione di tempo.

Simulazione esposizione

La simulazione dell'esposizione consente di simulare e visualizzare quale sarà la luminosità (esposizione) effettiva dell'immagine.



1 Selezionare [CAM: Simulaz. Esposiz.].

2 Impostare un'opzione.

- **Attiva** (Exp.SIM)

La luminosità dell'immagine visualizzata sarà molto simile alla luminosità (esposizione) effettiva dell'immagine finale. Se si imposta la compensazione dell'esposizione, viene modificata di conseguenza la luminosità dell'immagine.

- **Durante** (CAM)

Normalmente, l'immagine viene visualizzata alla luminosità standard, quindi è facile da vedere (DISP). La luminosità dell'immagine sarà simile alla luminosità effettiva (esposizione) dell'immagine finale quando viene tenuto premuto il pulsante assegnato a **[Anteprima profondità campo]** (utilizzando [CAM: C.Fn III-5: Personalizza pulsanti], (537)) (Exp.SIM).

- **Disattiva** (DISP)

L'immagine viene visualizzata con la luminosità standard per rendere più semplice la visualizzazione. Anche se si imposta la compensazione dell'esposizione, l'immagine viene visualizzata con la luminosità standard.

Impostazione del bilanciamento del bianco☆

L'impostazione del bilanciamento del bianco (WB, White Balance) consente di rendere nitido il colore delle aree bianche. Generalmente, l'impostazione **[AWB]** Auto (Priorità ambiente) o **[AWB w]** (Priorità bianco) consente di ottenere il bilanciamento del bianco corretto. Se non è possibile ottenere colori naturali con l'impostazione Auto, è possibile selezionare le impostazioni relative al bilanciamento del bianco idonee alla sorgente di luce o impostarlo manualmente fotografando un oggetto bianco. Nelle modalità zona base viene impostato automaticamente **[AWB]** (Priorità ambiente). (In modalità <P>, viene impostato **[AWB w]** (Priorità bianco).)

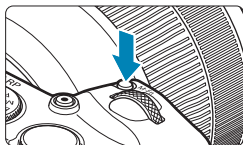

1 Premere il pulsante <M-Fn> (☉6).

- Con un'immagine visualizzata sullo schermo, premere il pulsante <M-Fn>.



2 Selezionare il bilanciamento della voce bianco.

- Ruotare la ghiera <☉> per impostare la voce bilanciamento del bianco.

















3 Selezionare un'impostazione del bilanciamento del bianco.

- Ruotare la ghiera <☉> per effettuare una selezione.



- Per le istruzioni di impostazione di **[AWB]** e **[AWB w]** vedere  142.

(Circa)

Condizione	Modalità	Temperatura colore (K: Kelvin)
	Auto (Priorità ambiente,  142)	3000-7000
	Auto (Priorità bianco,  142)	
	Luce diurna	5200
	Ombra	7000
	Nuvoloso, crepuscolo, tramonto	6000
	Tungsteno	3200
	Fluorescente	4000
	Flash	Impostato automaticamente*
	Personalizzato ( 143)	2000-10000
	Temperatura colore ( 144)	2500-10000

* Applicabile agli Speedlite che dispongono della funzione di trasmissione della temperatura colore. Negli altri casi, viene impostata su circa 6000K.

Bilanciamento del bianco

L'occhio umano percepisce un oggetto bianco come tale indipendentemente dal tipo di illuminazione. Con una fotocamera digitale, il bianco da utilizzare come base per la correzione del colore viene deciso in base alla temperatura del colore dell'illuminazione, quindi il colore viene regolato mediante software per rendere nitido il colore delle aree bianche. Con questa funzione, è possibile scattare le foto con tonalità di colore naturali.

[AWB] Bilanciamento del bianco automatico

Con [AWB] (Priorità ambiente), è possibile aumentare leggermente l'intensità della dominante di colore caldo dell'immagine quando si ritrae una scena con illuminazione al tungsteno. Se si seleziona [AWBw] (Priorità bianco), è possibile ridurre la dominante di colore caldo dell'immagine.

Per applicare il bilanciamento del bianco automatico dei precedenti modelli di fotocamera EOS, selezionare [AWB] (Priorità ambiente).



1 Selezionare [AWB: Bilanc. bianco].



2 Selezionare [AWB].

- Con [AWB] selezionato, premere il pulsante <INFO>.

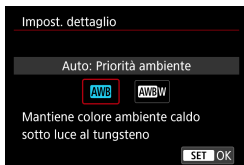

3 Selezionare un'opzione.

! Precauzioni relative all'impostazione di [AWBw] (Priorità bianco)

- La dominante di colore caldo dei soggetti potrebbe sbiadire.
- Se ci sono più sorgenti di luce sulla scena, è possibile che la dominante calda dell'immagine non venga ridotta.
- Quando si utilizza il flash, la tonalità di colore sarà la stessa di [AWB] (Priorità ambiente).

[] Bilanciamento del bianco personalizzato

L'impostazione di bilanciamento del bianco personalizzato consente di impostare manualmente il bilanciamento del bianco per una sorgente luminosa specifica della posizione di scatto. Assicurarsi di eseguire questa procedura sotto la sorgente luminosa nel luogo effettivo in cui si effettuerà lo scatto.



1 Fotografare un oggetto bianco.

- Puntare la fotocamera su un soggetto bianco, in modo che il bianco riempi lo schermo.
- Eseguire la messa a fuoco manuale e scattare una foto con l'esposizione standard impostata per l'oggetto bianco.
- È possibile utilizzare una qualsiasi impostazione di bilanciamento del bianco.

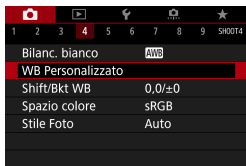

2 Selezionare [] WB Personalizzato].



3 Importare i dati relativi al bilanciamento del bianco.

- Premere i tasti <◀> <▶> per selezionare l'immagine acquisita nel passo 1, quindi premere <SET>.
- ▶ Selezionare [OK] per importare i dati.

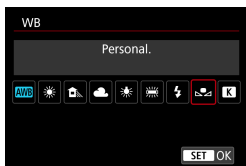

4 Selezionare [] Bilanc. bianco].

5 Selezionare il bilanciamento del bianco personalizzato.

- Selezionare [].

- ❗ Se l'esposizione ottenuta in corrispondenza del passo 1 è considerevolmente diversa dal valore standard, è possibile che non si ottenga un'impostazione del bilanciamento del bianco corretta.
- Non è possibile selezionare le seguenti immagini: immagini acquisite con lo Stile foto impostato su **[Monocromo]**, immagini a esposizione multipla, foto ritagliate e immagini scattate con un'altra fotocamera.

- 📄 ● Al posto di un oggetto bianco, è possibile fotografare un cartoncino grigio o un riflettore grigio 18% standard (disponibile in commercio).

[K] Impostazione della temperatura del colore

È possibile impostare un valore che rappresenta la temperatura del colore del bilanciamento del bianco.

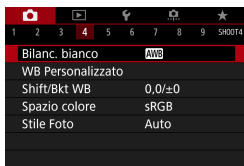

1 Selezionare [📷: Bilanc. bianco].

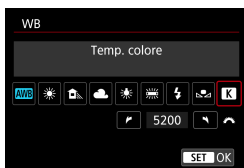

2 Impostare la temperatura colore.

- Selezionare **[K]**.
- Ruotare la ghiera <🔧> per impostare la temperatura colore desiderata, quindi premere <SET>.
- È possibile impostare una temperatura del colore compresa tra 2500K e 10000K circa con incrementi di 100K.

- 📄 ● Quando si desidera impostare la temperatura colore per una fonte luminosa artificiale, impostare la correzione del bilanciamento del bianco (magenta o verde) in base alle necessità.
- Se si imposta **[K]** per la lettura rilevata con un misuratore della temperatura colore reperibile in commercio, scattare alcune foto di prova e regolare l'impostazione in modo da compensare la differenza tra questa lettura e la lettura della fotocamera.

Correzione del bilanciamento del bianco



È possibile correggere il valore impostato per il bilanciamento del bianco. Con questa regolazione è possibile ottenere lo stesso effetto prodotto mediante un filtro di conversione della temperatura colore o un filtro di compensazione del colore reperibile in commercio. È possibile regolare ciascun colore su uno dei nove livelli disponibili.

Correzione del bilanciamento del bianco

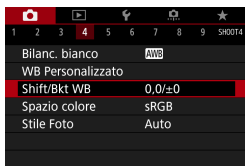

1 Selezionare [Shift/Bkt WB].

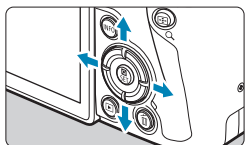

Esempio di impostazione: A2, G1

2 Impostare la correzione del bilanciamento del bianco.

- Premere i tasti a croce <+> per spostare il simbolo "■" nella posizione corretta.
- B corrisponde al blu, A all'ambra, M al magenta e G al verde. Il bilanciamento dei colori dell'immagine verrà regolato verso il colore nella direzione dello spostamento.
- ▶ Il messaggio "SHIFT", visualizzato nella parte destra dello schermo, indica rispettivamente la direzione e il valore della correzione.
- Premendo il pulsante <Canc. tutto> si annullano tutte le impostazioni [Shift/Bkt WB].
- Premere <SET> per uscire dall'impostazione.

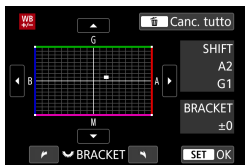

- Un livello di correzione blu/ambra equivale a circa 5 mired di un filtro per la conversione della temperatura del colore. (Il mired è l'unità di misura della temperatura del colore, utilizzata per indicare valori quali la densità di un filtro di conversione della temperatura colore.)



Bracketing automatico del bilanciamento del bianco

Il bracketing del bilanciamento del bianco (WB Bkt.) consente di acquisire tre immagini contemporaneamente con diverse tonalità di colore. In base alla temperatura colore dell'impostazione di bilanciamento del bianco corrente, l'immagine verrà sottoposta a bracketing con viraggio al blu/ambra e al magenta/verde. È possibile impostare il bracketing del bilanciamento del bianco fino a un massimo di ± 3 livelli con incrementi di un livello alla volta.

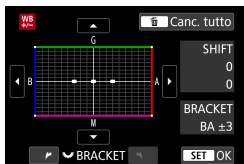
Viraggio B/A, ± 3 livelli



Impostare il valore di bracketing del bilanciamento del bianco.

- Nel passo 2 per la "Correzione del bilanciamento del bianco", quando si ruota la ghiera , il simbolo "•" sullo schermo diventa "•••" (3 punti).
- La rotazione della ghiera in senso orario consente di impostare bracketing B/A e la rotazione in senso antiorario il bracketing M/G.
- ▶ Il messaggio "**BRACKET**", visualizzato a destra, indica la direzione e il valore della correzione.
- Premendo il pulsante  si annullano tutte le impostazioni [**Shift/Bkt WB**].
- Premere <SET> per uscire dall'impostazione.



- Durante il bracketing del bilanciamento del bianco, la velocità di scatto massima per lo scatto continuo diminuisce.
- Poiché per ogni scatto vengono registrate tre immagini, la registrazione della foto sulla scheda richiede più tempo.



- Le immagini verranno sottoposte a bracketing nell'ordine riportato di seguito: 1. Bilanciamento bianco standard, 2. Viraggio blu (B) e 3. Viraggio ambra (A) o 1. Bilanciamento bianco standard, 2. Viraggio magenta (M) e 3. Viraggio verde (G).
- Insieme al bracketing del bilanciamento del bianco, è possibile inoltre impostare la correzione del bilanciamento del bianco e l'impostazione di scatto con AEB. Se si seleziona l'impostazione AEB insieme al bracketing del bilanciamento del bianco, vengono registrate nove immagini per ogni singolo scatto.
- L'icona di bilanciamento del bianco lampeggia quando è impostato il bracketing WB.
- "**BRACKET**" è l'abbreviazione di bracketing.

Impostazione dello spazio colore

La gamma dei colori riproducibili è detta "spazio colore". Questa fotocamera consente di impostare lo spazio colore per le immagini acquisite su sRGB o Adobe RGB. Per lo scatto normale, si consiglia di scegliere sRGB.

1 Selezionare [CAMERA]: Spazio colore].

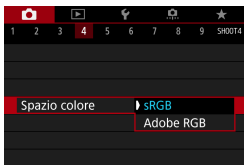

2 Impostare un'opzione per lo spazio colore.

Adobe RGB

Questo spazio colore viene utilizzato principalmente per stampe commerciali e altri usi industriali. È consigliato quando si utilizzano apparecchiature come monitor compatibili con Adobe RGB o stampanti compatibili DCF 2.0 (Exif 2.21 o versioni successive).



- Se la foto è stata scattata con lo spazio colore Adobe RGB, il primo carattere del nome del file è un carattere di sottolineatura "_".
- Il profilo ICC non viene aggiunto. Consultare il manuale di istruzioni Digital Photo Professional (software EOS) per le descrizioni del profilo ICC.
- Nelle modalità zona Basic viene impostato automaticamente [sRGB].

Selezione di uno stile foto



Selezionando uno Stile foto preimpostato, è possibile ottenere le caratteristiche dell'immagine in base al tipo di foto o al soggetto.

Nelle modalità Zona base viene impostato automaticamente [P-A] (Auto).

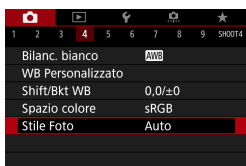

1 Selezionare [P: Stile Foto].



2 Selezionare lo Stile foto.

Caratteristiche Stile foto

● [Auto] Auto

La tonalità colore viene regolata automaticamente in base alla scena. I colori appaiono vividi per i cieli azzurri, il verde e il tramonto, nonché nelle scene che ritraggono la natura, gli ambienti esterni e i tramonti.



- Se non si riesce a ottenere la tonalità colore desiderata con **[Auto]**, utilizzare un altro Stile foto.

● [Standard] Standard

L'immagine appare con colori vivaci, nitidi e luminosi. Stile foto generico, ideale per la maggior parte delle scene.

● [Ritratto] Ritratto

Consente di ottenere tonalità della pelle gradevoli. L'immagine appare più sfumata. Adatto per ritratti macro.

Modificando la **[Tonalità colore]** (📖153), è possibile regolare la tonalità dell'incarnato.

● [Paesaggio] Paesaggio

Consente di ottenere tonalità di blu e verde vivide e immagini estremamente nitide e luminose. Ideale per ritrarre suggestivi paesaggi.

● [Dettaglio fine] Dettaglio fine

Impostazione adatta a contorni dettagliati e descrizioni particolareggiate del soggetto. I colori verranno resi leggermente più vivaci.

● [Neutro] Neutro

Adatto per l'elaborazione dell'immagine con un computer. Consente di ottenere immagini dai colori tenui e naturali con livelli bassi di luminosità e saturazione dei colori.

-  **Immag. fedele**

Adatto per l'elaborazione dell'immagine con un computer. Il colore di un soggetto ripreso alla luce del sole a una temperatura del colore di 5200 K viene regolato in modo da riprodurre il colore colorimetrico del soggetto. Consente di ottenere immagini dai colori tenui con livelli bassi di luminosità e saturazione dei colori.

-  **Monocromo**

Consente di creare foto in bianco e nero.

 ● Le immagini a colori non possono essere recuperate dalle immagini JPEG scattate con lo Stile foto **[Monocromo]**.

-  **Utente 1-3**

È possibile registrare uno stile di base come **[Ritratto]**, **[Paesaggio]**, un file Stile foto, ecc. e regolarlo a piacere (155). Se non viene impostato uno qualsiasi degli stili delle foto definiti dall'utente, le immagini verranno scattate con le impostazioni delle caratteristiche predefinite di **[Auto]**.

Simboli

Nella schermata di selezione dello Stile foto sono presenti icone per parametri quali **[Intensità]**, **[Precisione]** o **[Soglia]** di **[Nitidezza]**, **[Contrasto]** e di altro tipo. I numeri indicano i valori per questi parametri per il rispettivo Stile foto.



Simboli

	Nitidezza	
		Intensità
		Precisione
	Soglia	
	Contrasto	
	Saturazione	
	Tonalità colore	
	Effetto filtro (Monocromo)	
	Effetto tonale (Monocromo)	



- Durante la registrazione di un filmato, viene visualizzato l'asterisco "*" per **[Precisione]** e **[Soglia]** per **[Nitidezza]**, mentre **[Precisione]** e **[Soglia]** non vengono applicati ai filmati.

Personalizzazione di uno stile foto



È possibile personalizzare le impostazioni dello stile foto, ad esempio [Contrasto] o [Nitidezza] ([Intensità], [Precisione] e [Soglia]). Per personalizzare [Monocromo], vedere 154.

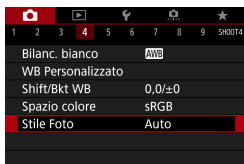

1 Selezionare [📷: Stile Foto].



2 Selezionare lo Stile foto.

- Selezionare lo Stile foto da regolare, quindi premere il pulsante <INFO>.



3 Selezionare un'opzione.

- Vedere la pagina successiva per dettagli sulle impostazioni e gli effetti.

4 Impostare il livello dell'effetto.



- Premere il pulsante <MENU> per salvare l'impostazione modificata e tornare alla schermata di selezione dello Stile foto.
- ▶ Tutte le impostazioni i cui valori predefiniti vengono modificati vengono visualizzate in blu.

Impostazioni ed effetti

●	Nitidezza		
	Intensità	0: Enfasi contorno debole	7: Enfasi contorno forte
	Precisione* ¹	1: Fine	5: Sgranata
	Soglia* ²	1: Bassa	5: Alta
●	Contrasto	-4: Basso contrasto	+4: Alto contrasto
	Saturazione	-4: Bassa saturazione	+4: Alta saturazione
	Tonalità colore	-4: Tonalità incarnato rossastra	+4: Tonalità incarnato giallastra

*1: Indica la precisione dei contorni da mettere il risalto. Minore è il valore, maggiore sarà la precisione dei contorni da mettere il risalto.

*2: Imposta il livello di risalto del contorno in base alla differenza di contrasto tra il soggetto e l'area circostante. Più piccolo è il numero, maggiore sarà il risalto dato ai contorni quando la differenza di contrasto è poca. I disturbi saranno tuttavia più visibili quando il valore è ridotto.



- Non è possibile impostare [Precisione] e [Soglia] per [Nitidezza] per la registrazione di filmati (non visualizzati).
- Selezionando [Imp. predef.] al passo 3, è possibile ripristinare i parametri di impostazione predefiniti del relativo Stile foto.
- Per utilizzare lo Stile Foto modificato, selezionarlo e scattare la foto.

[] Regolazione del bianco e nero

Oltre agli effetti descritti nella pagina precedente, quali **[Contrasto]** o **[Intensità]**, **[Precisione]** e **[Soglia]** di **[Nitidezza]**, è anche possibile impostare **[Effetto filtro]** ed **[Effetto tonale]**.

[] Effetto filtro

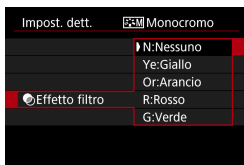

Con l'applicazione di un effetto filtro a un'immagine monocromatica, è possibile dare maggiore risalto ad alcuni soggetti, come nuvole bianche o alberi verdi.

Filtro	Esempi di effetti
N: Nessuno	Immagine in bianco e nero standard priva di effetti filtro.
Ye: Giallo	L'azzurro del cielo risulterà più naturale e il bianco delle nuvole più luminoso.
Or: Arancio	L'azzurro del cielo apparirà leggermente più scuro. I colori del tramonto saranno più brillanti.
R: Rosso	L'azzurro del cielo sarà piuttosto scuro. Le foglie autunnali appariranno più nitide e luminose.
G: Verde	Le tonalità dell'incarnato e delle labbra appariranno più tenui. Le foglie verdi degli alberi appariranno più nitide e luminose.

- Aumentando il parametro **[Contrasto]** è possibile intensificare l'effetto del filtro.

[] Effetto tonale

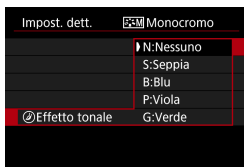

Applicando un effetto tonale, è possibile creare un'immagine monocromatica nel colore selezionato. Questo effetto è utile quando si desidera creare immagini di maggior impatto.

Registrazione di uno Stile foto

È possibile selezionare uno Stile Foto di base, ad esempio **[Ritratto]** o **[Paesaggio]**, regolarlo nel modo desiderato e registrarlo in **[Utente 1]**, **[Utente 2]** o **[Utente 3]**. Utile quando si creano diversi Stili Foto con impostazioni diverse. Anche gli Stili foto registrati alla fotocamera utilizzando EOS Utility (software EOS) possono essere modificati qui.

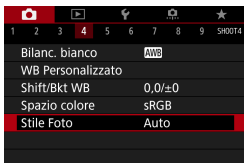

1 Selezionare [☺: Stile Foto].



2 Selezionare [Utente].

- Selezionare **[Utente *]**, quindi premere il pulsante <INFO>.



3 Premere <SET>.

- Dopo aver selezionato l'opzione **[Stile Foto]**, premere <SET>.



4 Selezionare lo Stile foto di base.

- Selezionare lo Stile foto di base.
- Selezionare gli stili in questo modo anche durante la regolazione di quelli registrati con EOS Utility (software EOS).

5 Selezionare un'opzione.



6 Impostare il livello dell'effetto.



- Per ulteriori informazioni, consultare "Personalizzazione di uno stile foto" (📖152).

- Premere il pulsante <MENU> per salvare l'impostazione modificata e tornare alla schermata di selezione dello Stile foto.
- ▶ Lo Stile foto di base viene indicato a destra dell'opzione **[Utente *]**.
- ▶ I nomi in blu indicano che le impostazioni sono state modificate rispetto ai valori predefiniti.

- !
- Se in **[Utente *]** è già stato registrato uno Stile foto, la modifica dello Stile foto di base elimina le impostazioni dei parametri dello stile della foto definito dall'utente registrato.
 - Se si esegue il comando [**☒**: **Cancella impost. fotocamera**] (📖410), tutte le impostazioni **[Utente *]** vengono ripristinate ai valori predefiniti.

- 📄
- Per scattare con uno Stile foto registrato, selezionare l'impostazione **[Utente *]** registrata e scattare.
 - Per conoscere la procedura per registrare un file Stile foto nella fotocamera, vedere EOS Utility istruzioni.

Impostazione della riduzione dei disturbi ☆

Riduzione disturbi alta sensibilità ISO

Questa funzione riduce il disturbo generato nell'immagine. Questa funzione è particolarmente efficace quando si scatta a sensibilità ISO alte. Negli scatti a sensibilità ISO ridotte, il disturbo nelle aree più scure (zone d'ombra) può essere ulteriormente ridotto.

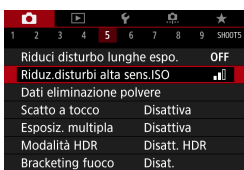

1 Selezionare [📷]: **Riduz. disturbi alta sens. ISO**.



2 Impostare un livello.

● [NR] Riduzione disturbi scatti multipli

La riduzione del disturbo viene applicata con una qualità dell'immagine maggiore rispetto all'impostazione **[Alta]**. Per ogni foto vengono eseguiti quattro scatti consecutivi, che vengono quindi automaticamente allineati e uniti in una singola immagine JPEG.

Se la qualità delle immagini è impostata su RAW o RAW+JPEG, non è possibile impostare **[Riduz. disturbi scatti mul]**.

3 Scattare la foto.

- ▶ L'immagine verrà registrata con la riduzione del disturbo applicata.

Precauzioni per l'uso della funzione di riduzione disturbo scatti multipli

- Se le immagini differiscono notevolmente a causa delle vibrazioni della fotocamera, l'effetto di riduzione del disturbo potrebbe ridursi.
- Se la fotocamera viene tenuta in mano, mantenerla ferma per evitare vibrazioni. Si consiglia di utilizzare un treppiede.
- Se si fotografa un soggetto in movimento, possono prodursi immagini fantasma.
- L'allineamento automatico delle immagini potrebbe non funzionare correttamente se si fotografano motivi ripetitivi (reticoli, strisce, ecc.) o immagini piatte monotoni.
- Se la luminosità del soggetto cambia mentre vengono eseguiti i quattro scatti consecutivi, è possibile che l'esposizione all'interno dell'immagine risulti irregolare.
- Dopo lo scatto, la registrazione di un'immagine sulla scheda potrebbe richiedere un certo tempo dopo l'esecuzione della riduzione del rumore e l'unione delle immagini. Durante l'elaborazione delle immagini viene visualizzato **[BUSY]** e non sarà possibile scattare fino al termine del processo.
- **[Riduz.disturbi scatti mul]** non è disponibile per gli scatti in modalità posa, gli scatti con bracketing AEB o WB, gli scatti di immagini RAW o RAW+JPEG o con funzioni quali la riduzione del rumore da esposizione lunga, le esposizioni multiple o la modalità HDR.
- Non è possibile scattare con il flash. La luce ausiliaria AF degli Speedlite esterni specifici per EOS viene emessa in base all'impostazione **[📷: Scatto luce AF ausiliaria]**.
- **[Riduz.disturbi scatti mul]** non è disponibile (non visualizzato) quando si registrano filmati.
- Passa automaticamente a **[Standard]**, se si imposta l'interruttore di accensione su <OFF>, si sostituisce la batteria o la scheda, si passa a una Zona base o modalità di scatto o alla registrazione di filmati.

Riduzione disturbo lunghe esposizioni

Per le immagini esposte per 1 secondo o un tempo più lungo, è possibile ridurre il disturbo (puntini luminosi e strisce), tipico delle esposizioni prolungate.

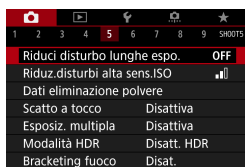

1 Selezionare [📷: Riduci disturbo lunghe espo.].

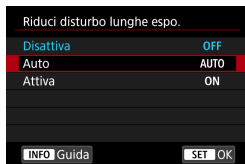

2 Impostare un'opzione di riduzione.

● [AUTO] Automatico

Per esposizioni di 1 secondo o più lunghe, la riduzione del disturbo viene eseguita automaticamente se viene rilevato un disturbo tipico delle lunghe esposizioni. L'impostazione **[Auto]** risulta sufficientemente efficace nella maggior parte dei casi.

● [ON] Attivato

La riduzione del disturbo viene eseguita per tutte le esposizioni di durata pari o maggiore di 1 secondo. L'impostazione **[Attiva]** può ridurre il rumore che non può essere rilevato con l'impostazione **[Auto]**.

3 Scattare la foto.

- ▶ L'immagine verrà registrata con la riduzione del disturbo applicata.



- Con le impostazioni **[Auto]** o **[Attiva]**, dopo l'acquisizione della foto, il processo di riduzione del disturbo potrebbe avere la stessa durata di quello dell'esposizione.
- Le immagini possono apparire più sgranate con l'impostazione **[Attiva]** che con l'impostazione **[Disattiva]** o **[Auto]**.
- Viene visualizzato **[BUSY]** quando il rumore è ridotto e lo schermata di ripresa non viene visualizzata fino al termine dell'elaborazione, quando sarà possibile riprendere di nuovo.

Aggiunta dei dati relativi all'eliminazione della polvere ☆

I dati relativi all'eliminazione della polvere utilizzati per cancellare i punti di polvere possono essere applicati alle immagini nel caso in cui la pulizia del sensore lasci polvere su di esso. I dati relativi all'eliminazione della polvere vengono utilizzati dal software Digital Photo Professional (software EOS) per eliminare le tracce di polvere automaticamente.

Preparazione

- Utilizzare un obiettivo RF o EF.
- Procurarsi un oggetto completamente bianco, ad esempio un foglio di carta bianca.
- Impostare la distanza focale dell'obiettivo su 50 mm o un valore più alto.
- Impostare il selettore di modalità della messa a fuoco dell'obiettivo su **<MF>** e la messa a fuoco su infinito (∞). Se l'obiettivo non dispone della scala delle distanze, ruotare la fotocamera in modo da rivolgerla verso di sé e ruotare a fondo in senso orario l'anello di messa a fuoco dell'obiettivo.

Come ottenere i dati relativi all'eliminazione della polvere

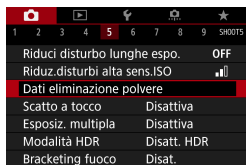

1 Selezionare [**☰**: Dati eliminazione polvere].

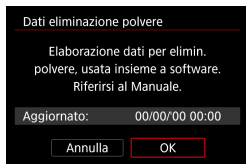

2 Selezionare [OK].

- ▶ Al termine dell'autopulizia automatica del sensore, viene visualizzato un messaggio. Benché durante la pulizia si avverta un rumore meccanico simile allo scatto dell'otturatore, non è stata scattata alcuna foto.

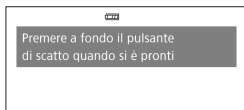

3 Fotografare un oggetto completamente bianco.

- Fotografare un oggetto completamente bianco (come un foglio di carta bianca nuovo) che riempia lo schermo, a una distanza di 20-30 cm.
- L'immagine non viene salvata e pertanto è possibile ottenere i dati anche se non è presente alcuna scheda nella fotocamera.
- ▶ Dopo aver scattato la foto, la fotocamera inizierà a raccogliere i dati relativi all'eliminazione della polvere. Una volta ottenuti i Dati eliminazione polvere, viene visualizzato un messaggio.
- Se i dati non vengono ottenuti con successo, viene visualizzato un messaggio di errore, seguire la procedura "Preparazione" nella pagina precedente e selezionare [OK]. Scattare nuovamente la foto.

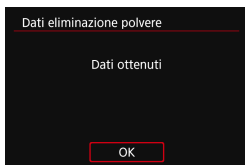

Dati eliminazione polvere

La fotocamera applicherà i dati eliminazione polvere ottenuti a tutti gli scatti successivi. Si consiglia di acquisire i dati eliminazione polvere prima dello scatto. Per informazioni dettagliate sull'uso di Digital Photo Professional (software EOS) per eliminare automaticamente le tracce di polvere, consultare il manuale Digital Photo Professional istruzioni.

La dimensione del file non è sostanzialmente influenzata dai dati eliminazione polvere applicati alle immagini.



- Quando vengono usati obiettivi EF-S o quando [📷: 📷Ritaglio/rapporto dimens.] è impostato su [1,6x (ritaglio)] non è possibile ottenere i dati di eliminazione della polvere.
- Se sull'oggetto sono presenti schemi o disegni, il sensore può rilevarli come dati di polvere e ciò potrebbe influire negativamente sulla precisione di eliminazione della polvere mediante Digital Photo Professional (software EOS).

Uso della funzione Scatto a tocco

È possibile mettere a fuoco e scattare automaticamente una foto semplicemente toccando lo schermo.



1 Attivare lo scatto a tocco.

- Toccare **[OFF]** nella parte in basso a sinistra dello schermo.
- Ogni volta che si tocca l'icona, questa diventa alternativamente **[OFF]** o **[ON]**.
- **[ON]** (Scatto a tocco: Attivo)
La fotocamera esegue la messa a fuoco nel punto che è stato toccato, quindi viene scattata la foto.
- **[OFF]** (Scatto a tocco: Disatt.)
È possibile toccare il punto sullo schermo su cui eseguire la messa a fuoco. Premere completamente il pulsante di scatto per scattare la foto.



2 Toccare lo schermo per scattare la foto.

- Toccare il viso o il soggetto sullo schermo.
- ▶ La fotocamera esegue la messa a fuoco (messa a fuoco automatica tramite tocco) nel punto che è stato toccato con il metodo AF specificato (188).
- ▶ Se è impostato **[ON]**, il punto AF diventa verde quando si ottiene la messa a fuoco e la foto viene scattata automaticamente.
- ▶ Se non viene raggiunta la messa a fuoco, il punto AF diventa arancione e la foto non può essere scattata. Toccare nuovamente il viso o il soggetto sullo schermo.



- Anche se si imposta la modalità drive su H> o , la fotocamera continua a funzionare in modalità scatto singolo.
- Anche se **[Funzionamento AF]** è impostato su **[AF Servo]**, toccando lo schermo si metterà a fuoco sull'immagine con **[AF One-Shot]**.
- Toccando lo schermo nella visualizzazione ingrandita non viene eseguita la messa a fuoco né scattata la foto.
- Se si scatta toccando lo schermo con **[📷: Visione immag.]** impostato su **[Tenere]**, è possibile premere il pulsante di scatto a metà per scattare la foto successiva.



- Per scattare con un'esposizione posa, toccare due volte lo schermo. Il primo tocco sullo schermo attiva l'esposizione posa. Toccando lo schermo una seconda volta l'esposizione posa si interrompe. Fare attenzione a non muovere la fotocamera quando si tocca lo schermo.

Esposizioni multiple

Quando si scattano più esposizioni multiple (2-9), è possibile vedere in che modo le immagini verranno unite in un'unica immagine.

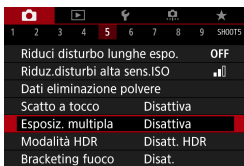

1 Selezionare [📷: Esposiz. multipla].

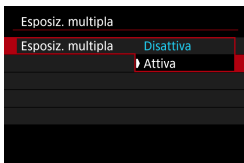

2 Impostare un'opzione [Esposiz. multipla].

- Selezionare [Attiva].
- Per uscire dallo scatto con esposizione multipla, selezionare [Disattiva].

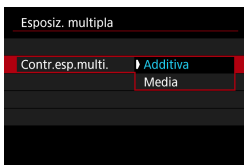

3 Impostare [Contr. esp. multi.].

● Additiva

L'esposizione di ogni singola immagine acquisita viene sommata cumulativamente. In base al [N. di esposizioni], impostare una compensazione dell'esposizione negativa. Seguire le indicazioni generali riportate di seguito per impostare il valore di compensazione dell'esposizione.

Guida all'impostazione della compensazione dell'esposizione per numero di esposizioni

Due esposizioni: -1 stop, tre esposizioni: -1,5 stop, quattro esposizioni: -2 stop.

● Media

In base al [N. di esposizioni], la compensazione dell'esposizione negativa viene impostata automaticamente mentre si scattano le immagini con le diverse esposizioni. Se si scattano immagini della stessa scena con diverse esposizioni, l'esposizione dello sfondo del soggetto viene automaticamente controllata in modo da ottenere un'esposizione standard.



4 Impostare il [N. di esposizioni].

- Specificare il numero di esposizioni, quindi premere <SET>.
- È possibile impostare da 2 a 9 esposizioni.

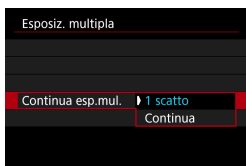

5 Impostare un'opzione [Continua esp.mul.].

- Con [1 scatto], lo scatto con esposizione multipla viene annullato automaticamente al termine degli scatti.
- Con [Continua], lo scatto con esposizione multipla rimane attivo finché al passo 2 non si imposta [Disattiva].



6 Scattare la prima esposizione.

- ▶ Viene visualizzata l'immagine acquisita.
- Su (1) sullo schermo, è possibile controllare il numero di esposizioni rimaste.
- Premendo il pulsante <▶> è possibile visualizzare l'immagine acquisita (📖169).

7 Scattare l'esposizione successiva.

- Le immagini acquisite finora vengono visualizzate unite. Per visualizzare le immagini singolarmente, premere il pulsante <INFO> ripetutamente.
- Lo scatto con esposizione multipla termina quando si finisce di scattare il numero di esposizioni impostato.

❗ Con alcuni obiettivi potrebbero non essere possibili scatti con esposizione multipla.

📄 Le informazioni di scatto relative all'ultimo scatto vengono registrate e aggiunte all'immagine a esposizione multipla.



- Le impostazioni di qualità dell'immagine, sensibilità ISO, Stile foto, riduzione dei disturbi con alta sensibilità ISO, spazio colore, ecc. configurate per la prima esposizione vengono mantenute anche per le esposizioni successive.
- Se [**📷**: **Stile Foto**] è impostato su [**Auto**], per lo scatto viene applicato [**Standard**].
- Quando si utilizzano le esposizioni multiple, maggiore è il numero di esposizioni, più evidenti risulteranno disturbi, colori irregolari e strisce.
- Se è impostato [**Additiva**], l'elaborazione delle immagini dopo lo scatto di esposizioni multiple richiederà molto tempo (la spia di accesso rimane accesa più a lungo del solito).
- Al passo 7, la luminosità e i disturbi dell'immagine a esposizione multipla visualizzata durante lo scatto saranno diversi da quelli nell'immagine a esposizione multipla finale registrata.
- Lo scatto con esposizione multipla viene annullato se si posizionare l'interruttore di accensione su <OFF> o si cambiano la batteria o la scheda.
- Lo scatto con esposizione multipla termina se si passa alla modalità Zona base o a <📷/📷/📷>.

Combinazione di esposizioni multiple in un'immagine registrata sulla scheda

È possibile selezionare un'immagine RAW registrata sulla scheda come prima esposizione singola. I dati delle immagini dell'immagine RAW non vengono in alcun modo modificati.

È possibile utilizzare solo immagini **RAW** o **CRAW**. Le immagini JPEG non possono essere selezionate. Le immagini possono anche essere specificate in base all'obiettivo collegato. Per ulteriori informazioni, vedere la tabella seguente.

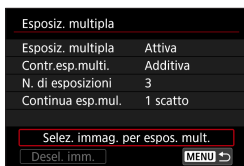

1 Selezionare [Selez. imm. per espos. mult.].

2 Selezionare la prima immagine.

- Utilizzare i tasti <◀> <▶> per selezionare la prima immagine, quindi premere <SET>.
- Selezionare [OK].
- ▶ Il numero del file dell'immagine selezionata viene indicato nella parte inferiore dello schermo.

3 Scattare la foto.

- Quando si seleziona la prima immagine, il numero di esposizioni restanti specificato con [N. di esposizioni] si riduce di 1.

● Immagini selezionabili

Obiettivo collegato	Scatto ritagliato	Immagini selezionabili
RF/ Obiettivo EF	Off	Immagini RAW acquisite a grandezza naturale
	On	Le immagini RAW acquisite dallo scatto ritagliato o scattate con un obiettivo EF-S
Obiettivo EF-S	–	

- Non è possibile selezionare come prima esposizione i seguenti tipi di immagini: immagini scattate con [☑: **Priorità tonalità chiare**] impostato su [Attiva], [Avanzata] o immagini con [☑: **Ritaglio/rapporto dimens.**] non impostato su [Pieno formato] o [1,6x (ritaglio)].
- Viene applicato [Disattiva] per [☑: **Correz. aberraz. obiettivo**] e [☑: **Auto Lighting Optimizer/☑: Ottimiz.autom.della luce**] indipendentemente dalle impostazioni dell'immagine selezionate come prima esposizione singola.



- Le impostazioni di sensibilità ISO, Stile foto, riduzione dei disturbi con alta sensibilità ISO, spazio colore, ecc. selezionate per la prima immagine verranno applicate anche alle immagini successive.
- Se Stile foto è **[Auto]** per l'immagine selezionata come prima immagine, per lo scatto viene applicato **[Standard]**.
- Non è possibile selezionare immagini scattate con un'altra fotocamera.
- Le immagini acquisite con obiettivi incompatibili con lo scatto con esposizione multipla non possono essere selezionate (come la prima esposizione singola).
- **[Selez. immag. per espos. mult.]** non è disponibile a meno che non sia collegato un obiettivo.



- È anche possibile selezionare un'immagine RAW utilizzata per gli scatti con esposizioni multiple.
- Selezionare **[Desel. imm.]** per annullare la selezione dell'immagine.

Verifica ed eliminazione di esposizioni multiple durante lo scatto



Prima di terminare di scattare il numero di esposizioni specificato, è possibile premere il pulsante **< [▶] >** per visualizzare l'immagine a esposizione multipla finora registrata, controllare l'esposizione e vedere come verranno unite le immagini. Se si preme il pulsante **< [⏏] >**, vengono visualizzate le operazioni eseguibili durante lo scatto con esposizione multipla.

Funzionamento	Descrizione
Torna a schermata precedente	Viene visualizzata nuovamente la schermata attiva prima che venisse premuto il pulsante < [⏏] > .
Annulla l'ultima immagine	Elimina l'ultima immagine scattata (scattare un'altra immagine). Il numero di esposizioni restanti aumenta di 1.
Salva e esci	Salva gli scatti effettuati fino a quel momento come immagine a esposizione multipla ed esce dallo scatto a esposizione multipla.
Esci senza salvare	Lo scatto con esposizione multipla termina senza salvare le immagini scattate.



- Durante lo scatto con esposizione multipla, è possibile riprodurre solo le immagini a esposizione multipla.

? Domande frequenti

● **Esistono limitazioni sulla qualità delle immagini?**

Tutte le singole esposizioni e le immagini a esposizione multipla vengono catturate con la qualità di immagine specificata.

● **È possibile combinare immagini registrate sulla scheda?**

Con **[Selez. immag. per espos. mult.]** è possibile selezionare la prima esposizione singola dalle immagini registrate sulla scheda (📖168).

Tenere presente che non è possibile combinare più immagini già registrate sulla scheda.

● **L'impostazione di spegnimento automatico si attiva durante lo scatto con esposizione multipla?**

Finché **[Off automatico]** in **[🔌: Risparmio bat.]** non è impostato su **[Disattiva]**, la fotocamera si spegne automaticamente dopo circa 30 min. Ciò termina lo scatto con più esposizioni e annulla le impostazioni di esposizione multipla.

Scatto HDR (High Dynamic Range)

È possibile scattare foto con le tonalità chiare clipped e ombre ridotte in un'ampia gamma tonale, anche in scene con un elevato contrasto.

Lo scatto HDR è efficace per foto di paesaggi e naturalistiche.

Con lo scatto HDR, per ogni scatto vengono acquisite in sequenza tre immagini con tre diverse esposizioni (esposizione normale, sottosposta e sovraesposta), poi combinate automaticamente in un'unica immagine.

L'immagine HDR viene registrata come immagine JPEG.

* HDR è l'acronimo di High Dynamic Range (ampia gamma dinamica).

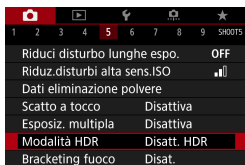

1 Selezionare [📷: Modalità HDR].

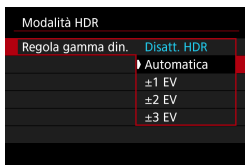

2 Impostare [Regola gamma din.].

- Se si seleziona **[Automatica]**, la gamma dinamica viene impostata automaticamente in base all'intera gamma tonale dell'immagine.
- Quanto più alto è questo numero, tanto più ampia sarà la gamma.
- Per disattivare lo scatto HDR, selezionare **[Disatt. HDR]**.



3 Impostare [Effetto].

Effetti

● [HDR] Naturale

Le immagini mantengono un'ampia gamma tonale nelle aree luminose e scure dove i dettagli andrebbero altrimenti persi. Le tonalità chiare clipped e le ombre verranno ridotte.

● [HDR] Art standard

Mentre le tonalità chiare clipped e le ombre verranno ridotte rispetto all'impostazione **[Naturale]**, il contrasto risulta inferiore e le tonalità appiattite, per conferire all'immagine un aspetto simile a un dipinto. I contorni del soggetto presentano bordi luminosi (o scuri).

● [HDR] Art intenso

I colori sono più saturi rispetto all'impostazione **[Art standard]**, mentre il basso contrasto e le tonalità piatte creano un effetto di arte grafica.

● [HDR] Art marcato

La saturazione dei colori è massima e fa sì che il soggetto risalti, conferendo all'immagine un aspetto simile a un dipinto a olio.

● [HDR] Art rilievo

Saturazione dei colori, luminosità, contrasto e tonalità sono ridotte per conferire all'immagine un aspetto piatto. L'immagine appare sbiadita con un effetto anticato. I contorni del soggetto presentano bordi luminosi (o scuri).

	Art standard	Art intenso	Art marcato	Art rilievo
Saturazione	Standard	Alta	Più alta	Bassa
Risalto del contorno	Standard	Debole	Intenso	Più intenso
Luminosità	Standard	Standard	Standard	Scuro
Tonalità	Piatta	Piatta	Piatta	Più piatta



- Gli effetti vengono applicati in base alle caratteristiche dello Stile foto in uso (148).



4 Impostare un'opzione [HDR continuo].

- Con **[1 scatto]**, lo scatto HDR viene annullato automaticamente alla fine dello scatto.
- Con **[Ogni scatto]**, lo scatto HDR rimane attivo fino a quando al passo 2 non viene impostato **[Disatt. HDR]**.



5 Impostare [Allin. auto imm.].

- Per gli scatti a mano, selezionare **[Attiva]**. Quando si utilizza un treppiede, selezionare **[Disattiva]**.

6 Scattare la foto.

- Quando si preme completamente il pulsante di scatto, vengono acquisite tre immagini consecutive e l'immagine HDR viene registrata sulla scheda.

- Le immagini RAW HDR vengono acquisite in qualità JPEG **L**. Le immagini RAW+JPEG HDR vengono acquisite con la qualità immagine JPEG.
- Non è possibile effettuare lo scatto HDR con le sensibilità ISO estese (L, H1, H2). Lo scatto HDR è realizzabile tra ISO 100-40000 (varia in base alle impostazioni di **[Minima]** e **[Massima]** per **[Gamma ISO]**).
- Il flash non si attiva durante lo scatto HDR.
- L'AEB non è disponibile.
- Se si fotografa un soggetto in movimento, possono prodursi immagini fantasma.
- Nello scatto HDR vengono acquisite tre immagini a diverse velocità dell'otturatore impostate automaticamente. Per questo motivo, anche in modalità **<Fv>**, **<Tv>** e **<M>**, la velocità dell'otturatore cambierà rispetto alla velocità specificata.
- Per evitare vibrazioni della fotocamera, è possibile impostare una sensibilità ISO elevata.



- Quando si scattano immagini HDR con **[Allin. auto imm.]** impostato su **[Attiva]**, le informazioni visualizzate per il punto AF (📖352) e i dati relativi all'eliminazione della polvere (📖161) non vengono aggiunti all'immagine.
- Se si esegue uno scatto HDR tenendo la fotocamera in mano con **[Allin. auto imm.]** impostato su **[Attiva]**, la parte periferica dell'immagine viene leggermente tagliata e la risoluzione è leggermente inferiore. Inoltre, se non è possibile allineare correttamente le immagini a causa di vibrazioni della fotocamera o altro, l'allineamento delle immagini potrebbe non produrre alcun effetto. Tenere presente che se si scatta con impostazioni dell'esposizione eccessivamente luminose o scure, l'allineamento automatico delle immagini potrebbe non funzionare correttamente.
- Se lo scatto HDR viene eseguito tenendo la fotocamera in mano e **[Allin. auto imm.]** è impostato su **[Disattiva]**, le tre immagini potrebbero non venire allineate correttamente e l'effetto HDR potrebbe risultare ridotto. Si consiglia di utilizzare un treppiede.
- L'allineamento automatico delle immagini potrebbe non funzionare correttamente se si fotografano motivi ripetitivi (reticoli, strisce, ecc.) o immagini piatte monotoni.
- Le tonalità di colore del cielo o di pareti bianche potrebbero non venire riprodotte correttamente. Possono manifestarsi colori irregolari, un'esposizione irregolare o disturbi.
- Lo scatto HDR in presenza di luci fluorescenti o LED potrebbe risultare in una riproduzione innaturale dei colori delle aree illuminate.
- Con lo scatto HDR, le immagini verranno unite, quindi salvate sulla scheda, dunque l'operazione potrebbe richiedere un po' di tempo. **[BUSY]** appare sullo schermo mentre le immagini vengono elaborate e non è possibile effettuare scatti fino al termine dell'elaborazione.

Scatto con timer intervallo

Con il timer intervallo, è possibile impostare l'intervallo di scatto e il numero di scatti, in modo che la fotocamera esegua scatti singoli ripetutamente in base all'intervallo fino a quando non viene raggiunto il numero di scatti specificato.



1 Selezionare [📷: Timer intervallo].



2 Selezionare [Attiva].

- Selezionare **[Attiva]**, quindi premere il pulsante <INFO>.



3 Impostare l'intervallo e il numero di scatti.

- Selezionare un valore da impostare (ore : minuti : secondi/numero di scatti).
- Premere <SET> per visualizzare <📷>.
- Selezionare il colore desiderato, quindi premere <SET> (si torna a <📷>).

● Intervallo

Può essere impostato in un intervallo compreso tra **[00:00:01]-[99:59:59]**.

● Numero di scatti

Possono essere impostati in un intervallo compreso tra **[01]-[99]**. Per mantenere il timer intervallo a un valore indefinito fino a quando non lo si arresta, impostare **[00]**.

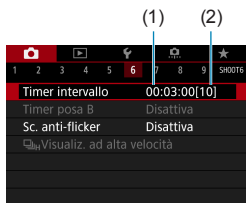

4 Selezionare [OK].

- ▶ Le impostazioni del timer intervallo vengono visualizzate nella schermata dei menu.

- (1) Intervallo
- (2) Numero di scatti

5 Scattare la foto.

- ▶ Dopo lo scatto della prima foto, gli scatti continuano in base alle impostazioni del timer intervallo.
- Durante lo scatto con timer intervallo, < **TIMER** > lampeggia.
- Una volta effettuato il numero di scatti impostato, lo scatto con timer intervallo si arresta e viene annullato automaticamente.



- Si consiglia di utilizzare un treppiede.
- Si consiglia di effettuare scatti di prova in anticipo.
- Anche durante lo scatto con timer intervallo, è comunque possibile scattare come al solito premendo completamente il pulsante di scatto. Si noti che la fotocamera si preparerà per il successivo scatto a timer intervallo con circa 5 secondi in anticipo, ciò impedirà temporaneamente operazioni quali la regolazione delle impostazioni di scatto, l'accesso ai menu e la riproduzione delle immagini.
- Se il successivo scatto a timer intervallo programmato non è possibile perché la fotocamera sta scattando o elaborando le immagini, verrà ignorato. Per questo motivo, saranno effettuati meno scatti di quanto specificato.
- Anche durante il funzionamento del timer intervallo, lo spegnimento automatico viene attivato dopo circa 8 secondi di inattività, purché [**Off automatico**] in [**ψ: Risparmio bat.**] non sia impostato su [**Disattiva**]. La fotocamera si attiverà automaticamente di nuovo circa 1 minuto prima dello scatto successivo.
- Può anche essere combinato con AEB, bracketing WB, esposizioni multiple e modalità HDR.
- È possibile interrompere lo scatto con timer intervallo selezionando [**Disattiva**], oppure portando l'interruttore di alimentazione su <OFF>.



- Non puntare la fotocamera verso sorgenti di luce intensa, ad esempio verso il sole o verso una sorgente di luce artificiale intensa. In caso contrario, si potrebbe danneggiare il sensore immagine o i componenti interni della fotocamera.
- Impostare il selettore di modalità messa a fuoco dell'obiettivo per evitare che <AF> impedisca alla fotocamera di scattare a meno che i soggetti non siano a fuoco. Si consiglia di selezionare l'impostazione <MF> e di eseguire la messa a fuoco manuale prima dello scatto.
- Quando si scatta per un periodo prolungato, si consiglia di utilizzare un accessorio opzionale per presa di corrente domestica.
- Scattare con esposizioni lunghe o usando velocità otturatore superiori all'intervallo di scatto impedirà lo scatto all'intervallo specificato. Per questo motivo, saranno effettuati meno scatti di quanto specificato. Anche l'utilizzo velocità otturatore quasi uguali all'intervallo di scatto può ridurre il numero di scatti.
- Se il tempo impiegato per la registrazione sulla scheda supera l'intervallo di scatto per via delle funzioni di scatto impostate o delle prestazioni della scheda, alcuni degli scatti potrebbero non essere eseguiti agli intervalli specificati.
- Se si utilizza il flash unitamente allo scatto con timer intervallo, impostare un intervallo più lungo del tempo di ricarica del flash. Gli intervalli troppo brevi possono ostacolare lo scatto del flash.
- Gli intervalli troppo brevi possono ostacolare lo scatto o la messa a fuoco automatica.
- La scatto a timer intervallo verrà annullato e reimpostato su **[Disattiva]** se si imposta l'interruttore di accensione su <OFF>, impostare la modalità di scatto su <[1]/[2]/[3]> o utilizzare EOS Utility (software EOS).
- Durante o scatto con timer intervallo, non è possibile utilizzare lo scatto con telecomando (📖217) o lo scatto con rilascio remoto con uno Speedlite.

Riduzione del flicker

Se si scatta un'immagine con una velocità dell'otturatore alta in presenza di luci artificiali, ad esempio una luce fluorescente, la variazione di intensità della sorgente luminosa causa uno sfarfallio (flicker) e l'immagine potrebbe presentare un'esposizione verticale non uniforme. Se in queste condizioni si utilizza lo scatto continuo, nelle immagini potrebbero comparire esposizioni o colori non uniformi. Lo scatto anti-flicker consente di scattare foto quando l'esposizione e i colori sono meno colpiti dal flicker.



1 Selezionare [CAM: Sc. anti-flicker].

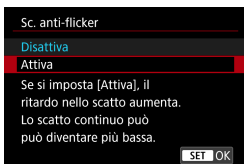

2 Selezionare [Attiva].



3 Scattare la foto.

- Dopo aver impostato su **[Attiva]**, o quando la sorgente luminosa cambia, rilevare lo sfarfallio prima di scattare premendo il pulsante <Q> e selezionando **[Sc. anti-flicker]**, quindi premere il pulsante <INFO>.
- La foto viene scattata riducendo la difformità di esposizione o tonalità di colore causata dal flicker.



- Quando viene impostato **[Attiva]**, il ritardo di scatto dell'otturatore è maggiore se si scatta sotto una sorgente luminosa con sfarfallio. Lo scatto continuo può inoltre diventare più lento e l'intervallo di scatto irregolare.
- Il flicker a frequenze diverse da 100 Hz o 120 Hz non è rilevabile. Inoltre, se la frequenza del flicker della sorgente di luce varia durante lo scatto continuo, non è possibile ridurre gli effetti del flicker.



- Nelle modalità <Fv>, <P> o <Av>, se la velocità dell'otturatore varia durante lo scatto continuo o se si eseguono più scatti della stessa scena a diverse velocità dell'otturatore, è possibile che la tonalità del colore diventi incoerente. Per evitare incoerenze della tonalità del colore, utilizzare la modalità <Fv>, <P> o <Av> con una velocità dell'otturatore fissa.
- La tonalità del colore delle immagini acquisite può variare tra [Attiva] e [Disattiva].
- La velocità dell'otturatore, l'apertura e la sensibilità ISO possono cambiare quando si inizia a scattare (anche con il blocco AE).
- Se il soggetto si trova davanti a uno sfondo scuro o se nell'immagine è presente una luce brillante, è possibile che il flicker non venga rilevato correttamente.
- La riduzione dello sfarfallio potrebbe non essere possibile con un'illuminazione speciale.
- A seconda della sorgente di luce, è possibile che il flicker non venga rilevato correttamente.
- A seconda delle sorgenti di luce o delle condizioni di scatto, è possibile che non si riesca a ottenere il risultato atteso anche se si utilizza questa funzione.



- Si consiglia di effettuare scatti di prova in anticipo.
- Rilevare manualmente lo sfarfallio se sullo schermo compare uno sfarfallio (come quando cambia la sorgente luminosa) premendo il pulsante <Q>, selezionando [Sc. anti-flicker], quindi premere il pulsante <INFO>.
- Il flicker non viene ridotto nelle modalità Zona base.
- La riduzione del flicker funziona anche per le foto con flash. È tuttavia possibile che non si ottenga il risultato previsto per lo scatto con flash wireless.

Selezione della velocità di visualizzazione per scatto continuo ad alta velocità ☆

La visualizzazione ad alta velocità che consente di passare dallo scatto all'immagine dal vivo è disponibile quando si scatta con un obiettivo RF, con **[📷: Funzionamento AF]** impostato su **[AF Servo]** e con la modalità drive impostata su **<📷H> [Scatto continuo veloce]**. La visualizzazione è più rapida, rendendo più facile seguire i soggetti in rapido movimento.

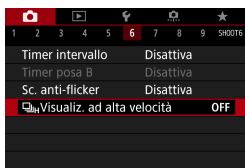

1 Selezionare **[📷: 📷H Visualiz. ad alta velocità]**.

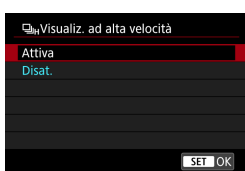

2 Selezionare un'opzione.

- Selezionare **[Attiva]** per la visualizzazione che consente di passare da ogni scatto all'immagine dal vivo.



- Le immagini possono produrre una vibrazione o uno sfarfallio durante la visualizzazione ad alta velocità. Ciò si verifica più spesso con velocità elevate dell'otturatore. Tuttavia, ciò non influisce sui risultati degli scatti.
- La visualizzazione a velocità elevate non viene eseguita nelle seguenti condizioni. Potrebbe anche interrompersi mentre si scatta.
 - Velocità dell'otturatore inferiore a 1/30 di secondo, valore di apertura superiore a f/11, condizioni che rendono difficile la messa a fuoco automatica, fotografia con flash ed espansione ISO.



- L'opzione **[Attiva]** è disponibile quando sono soddisfatte tutte queste condizioni.
 - Con un obiettivo RF, **[Funzionamento AF]** impostato su **[AF Servo]** (📖185), modalità drive impostata su **[Scatto continuo veloce]** (📖206), **[Sc. anti-flicker]** impostato su **[Disattiva]** (📖179), **[Simulaz. Esposiz.]** impostato su **[Attiva]** (📖139).

Avviso presenza scheda

È possibile impostare la fotocamera in modo che non scatti foto a meno che non sia inserita una scheda; l'impostazione predefinita è **[Attiva]**.

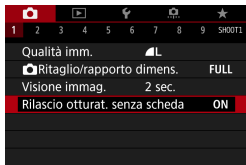

1 Selezionare [: Rilascio otturat. senza scheda].

2 Selezionare [Disattiva].

Impostazione di Tocco e trascinamento AF

È possibile spostare il punto AF o la cornice della zona AF toccando o trascinando lo schermo mentre si guarda attraverso il mirino.

Attivazione di Tocco e trascinamento AF



1 Selezionare [📷: Impostazioni Tocco e trasc. AF].

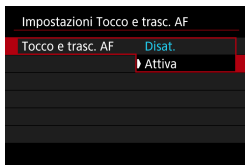

2 Selezionare [Tocco e trasc. AF].
● Selezionare [Attiva].

Metodo di posizionamento

È possibile impostare la modalità di scelta delle posizioni toccando o trascinando lo schermo.

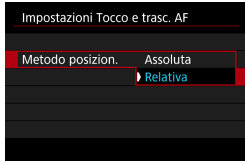

1 Impostare il metodo di posizionamento.

● [Assoluta]

Il punto AF si sposta verso la posizione toccata o trascinata sullo schermo.

● [Relativa]

Il punto AF si sposta nella direzione di trascinamento, nella stessa misura della quantità trascinata, indipendentemente dal punto in cui è stato toccato lo schermo.

Area tocco attiva

È possibile specificare l'area dello schermo utilizzata per le operazioni tattili e di trascinamento.

1 Impostare l'area tattile attiva.

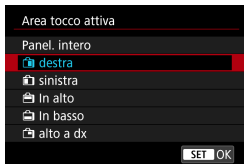

- Se si tocca lo schermo quando è impostato [**☺**+Inseguim.], verrà visualizzata una cornice rotonda arancione <☺>. Dopo aver sollevato il dito nella posizione in cui si desidera spostare il punto AF, viene visualizzato <☺> e il soggetto viene rilevato. Per annullare la selezione del soggetto, premere il pulsante <☺>.

Selezione del funzionamento AF

È possibile selezionare le caratteristiche del funzionamento AF più adatte alle condizioni di scatto o al soggetto.



1 Selezionare [📷: Funzionamento AF].



2 Selezionare un'opzione.



- Se non è possibile raggiungere la messa a fuoco, il punto AF diventa arancione. In questo caso, non è possibile scattare la foto anche se si preme completamente il pulsante di scatto. Correggere l'inquadratura ed eseguire nuovamente la messa a fuoco. Oppure consultare la sezione "Condizioni di scatto che rendono difficile la messa a fuoco" (📖197).

AF One-Shot per soggetti immobili (ONE SHOT)

Adatta per soggetti immobili. Quando si preme il pulsante di scatto a metà, la fotocamera esegue la messa a fuoco solo una volta.

- Una volta eseguita la messa a fuoco, il punto AF diventa verde e viene emesso un segnale acustico.
- Tenendo premuto il pulsante di scatto a metà, la messa a fuoco viene bloccata, in modo da poter ricomporre l'immagine prima di acquisire la foto.
- Per informazioni dettagliate sulla velocità di scatto continuo per lo scatto continuo, vedere  206.



- Se [**Y**: **Bip**] è impostato su **[Disattiva]**, il segnale acustico non viene emesso al raggiungimento della messa a fuoco.

AF Servo per soggetti in movimento (SERVO)

Questo funzionamento di AF è particolarmente adatto per fotografare soggetti in movimento. Tenendo premuto il pulsante di scatto a metà, la fotocamera mantiene continuamente la messa a fuoco sul soggetto.

- Una volta raggiunta la messa a fuoco, il punto AF diventa blu.
- L'esposizione viene impostata al momento dello scatto della foto.
- Per informazioni dettagliate sulla velocità di scatto continuo per lo scatto continuo, vedere  206.



- A seconda dell'obiettivo utilizzato, la distanza dal soggetto e la velocità del soggetto, la fotocamera potrebbe non essere in grado di raggiungere la messa a fuoco corretta.
- Se si utilizza lo zoom durante lo scatto continuo, la messa a fuoco potrebbe essere cancellata. Utilizzare prima lo zoom, quindi correggere l'inquadratura e scattare.



- Con la messa a fuoco automatica AF Servo, non viene emesso alcun segnale acustico, anche dopo che è stata raggiunta la messa a fuoco.
- In modalità **<A+>**, per impostazione predefinita, la fotocamera passa automaticamente all'AF Servo in risposta al movimento del soggetto. Se normalmente si preferisce scattare con AF One-Shot, impostare [**☺**: **A+** Servo auto] su **[Disattiva]**.

Luce ausiliaria AF

La luce ausiliaria AF può scattare ripetutamente quando si preme a metà il pulsante di scatto in condizioni di scarsa illuminazione o simili, per facilitare la messa a fuoco automatica.



- La luce ausiliaria AF non si attiva quando [📷: **Funzionamento AF**] è impostato su [AF Servo].
- La luce ausiliaria AF non scatta quando si utilizza l'AF tramite tocco (quando [📷: **Scatto a tocco**] è impostato su [Disattiva]).
- Quando si utilizza un'unità flash esterna, la fotocamera o l'unità flash attiva una luce ausiliaria AF, se necessario. Tuttavia, solo la luce ausiliaria AF della fotocamera viene attivata quando si utilizza Speedlite 90EX, flash macro ad anello o flash macro a doppia torcia.
- Viene attivata una piccola serie di flash anche se si imposta il metodo di emissione della luce ausiliaria AF del flash esterno in Funzioni personali per l'attivazione del fascio della luce ausiliaria AF a infrarossi. Per disattivare l'attivazione della luce ausiliaria AF, impostare [📷: **Scatto luce AF ausiliaria**] su [Disattiva] (📖201).



- L'intervallo di messa a fuoco con la luce ausiliaria AF non supera generalmente i 3,5 m.

Selezione del metodo AF

È possibile selezionare il metodo AF più adatto alle condizioni di scatto o al soggetto. La fotocamera tenta di mettere a fuoco i volti di qualunque persona che si trovi in un frame del punto AF o della cornice della zona AF. Nella modalità <[A+]>, viene impostato automaticamente [☺+Inseguim.]. Per istruzioni su come selezionare un metodo AF, vedere  190.

Metodo AF



: **Viso+Inseguimento**

La fotocamera rileva e mette a fuoco i visi umani. Viene visualizzato (un punto AF) <☺> su qualsiasi volto rilevato, che viene poi tracciato.

Se non viene rilevato alcun volto, l'intera area AF viene utilizzata per la selezione automatica.

Con l'AF Servo è possibile impostare la posizione iniziale per l'AF Servo ( 192). La messa a fuoco prosegue fintantoché la cornice dell'area AF riesce a seguire il soggetto durante lo scatto.



: **Spot AF**

La fotocamera mette a fuoco in un'area più piccola rispetto a 1 punto AF.



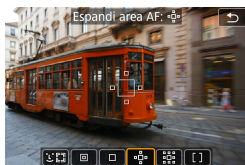

: **1 punto AF**

La fotocamera mette a fuoco utilizzando un punto AF singolo <☐>.





: **Espandi area AF** ()

La messa a fuoco utilizza un punto AF <> e punti sopra, sotto, a sinistra e a destra <>. Efficace per i soggetti in movimento, difficili da rilevare con 1 punto AF.

Mettere a fuoco il soggetto preferito è più facile che con la Zona AF. Quando viene utilizzato AF Servo, prima si mette a fuoco utilizzando un punto AF <>.



: **Espandere l'area AF: Intorno**

La messa a fuoco utilizza un punto AF <> e punti circostanti <>, il che rende più facile mettere a fuoco i soggetti in movimento rispetto all'espansione del punto AF .

Il funzionamento dell'AF Servo è lo stesso di quello dell'espansione del punto AF .



: **Zona AF**

Utilizza la selezione automatica AF nei frame della Zona AF per coprire un'area più ampia dell'espansione del punto AF, rendendo la messa a fuoco più semplice rispetto all'espansione del punto AF.

Priorità messa a fuoco del soggetto più vicino. Anche i volti di qualsiasi persona nel riquadro Zona AF hanno la priorità nella messa a fuoco. I punti AF a fuoco vengono visualizzati con <>.

Selezione del metodo AF

È possibile selezionare il metodo AF più adatto alle condizioni di scatto o al soggetto.

Se si preferisce mettere a fuoco manualmente, vedere [📖214](#).



1 Selezionare [: Metodo AF].

2 Selezionare un'opzione.



- Nella modalità <[A+]>, viene impostato automaticamente [+Inseguim.].
- In modalità <>, è possibile impostare solo [1 punto AF] o [Zona AF].
- Solo [+Inseguim.] e [1 punto AF] sono disponibili quando è impostata la registrazione di filmati 4K.
- Per impostare il metodo AF, è anche possibile accedere alla schermata del metodo AF premendo il pulsante <> e quindi <M-Fn>.
- Le descrizioni a [📖191-📖194](#) presumono che [: Funzionamento AF] sia impostato su [AF One-Shot] ([📖186](#)). Con [AF Servo] ([📖186](#)) impostato, il punto AF diventa blu quando viene raggiunta la messa a fuoco.
- Per informazioni sullo scatto a tocco (AF e scatto a tocco tramite operazioni di tocco), vedere [📖163](#).

● (viso)+Inseguim.:

La fotocamera rileva e mette a fuoco i visi umani. Se un viso si muove, anche il punto AF <[]> si muove seguendo il viso.

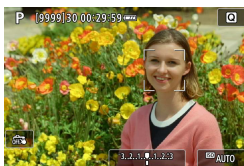

1 Selezionare il punto AF.

- ▶ Viene visualizzato (un punto AF) <[]> su qualsiasi volto rilevato.
- È possibile scegliere un viso con i tasti <◀> <▶> quando compare <[]> dopo aver premuto il pulsante <[]>.

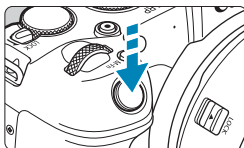

2 Mettere a fuoco il soggetto.

- Una volta premuto il pulsante di scatto a metà e il soggetto è a fuoco, il punto AF diventa verde e la fotocamera emette due segnali acustici.
- ▶ Un punto AF arancione indica che la fotocamera non è riuscita a mettere a fuoco i soggetti.



3 Scattare la foto.

Toccare un volto per la messa a fuoco

Toccando un volto o un soggetto da mettere a fuoco viene cambiato il punto AF in <[AF]> e viene messo a fuoco il punto in cui si tocca.

Anche se il volto o il soggetto si muovono sullo schermo, il punto AF <[AF]> si sposta per seguirlo.

- Se il viso del soggetto è notevolmente fuori fuoco, non sarà possibile utilizzare la funzione di rilevamento del volto. Regolare manualmente la messa a fuoco (214) in modo che il viso possa essere rilevato, quindi eseguire AF.
- È possibile che un oggetto che non è un volto umano venga rilevato come viso.
- Il rilevamento del viso non funziona se il viso è molto piccolo o grande all'interno della foto, se è troppo luminoso o troppo scuro oppure se è parzialmente nascosto.
- L'AF non è in grado di rilevare soggetti o volti di persone ai bordi dello schermo. Correggere l'inquadratura per centrare il soggetto o avvicinarlo al centro.

- Il punto AF <[AF]> potrebbe coprire solo una parte anziché il viso per intero.
- Le dimensioni del punto AF cambiano a seconda del soggetto.

Impostazione della posizione iniziale dell'AF Servo

1. Impostare [C.Fn II-7: Pt AF Servo iniziale per AF Servo] su un'opzione diversa da [Automatico].
2. Vengono visualizzati un frame dell'area AF (1) e un punto AF (2).

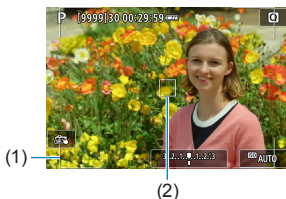

3. Premere il pulsante <[AF-ON]>, quindi ruotare la ghiera <[AF-ON]> o <[AF-ON]> per spostare il punto AF nella posizione su cui mettere a fuoco. È anche possibile spostare il punto AF toccando lo schermo o premendo i tasti a croce <[AF-ON]>. Se si preme il pulsante <[AF-ON]>, il punto AF torna al centro dello schermo.
4. Premere <[SET]> per impostare la posizione corrente come posizione iniziale per AF Servo.

● AF spot/1 punto AF/Espandi area AF (☐) /Espandi area AF: Intorno/Zona AF

È possibile impostare manualmente il punto AF o la zona AF. Qui vengono utilizzate, a titolo di esempio, le schermate a 1 punto AF.



(1)

1 Selezionare il punto AF.

- ▶ Viene visualizzato il punto AF (1).
- Con Espandi area AF (☐) o Espandi area AF: Circostanti, vengono visualizzati anche i punti AF adiacenti, circostanti.
- Con Zona AF, viene visualizzato il frame della Zona AF.



2 Spostare il punto AF.

- Premere il pulsante <☐>.
- Spostare il punto AF dove si desidera mettere a fuoco ruotando la ghiera <☀> per spostarsi orizzontalmente o <☾> per spostarsi verticalmente. (Con alcuni obiettivi, potrebbe non raggiungere il bordo dello schermo)
- È anche possibile spostare il punto AF toccando lo schermo o premendo i tasti a croce <⬆>.
- Per centrare il punto AF o la cornice della zona AF, premere il pulsante <☐>.
- Per ingrandire il display, premere il pulsante <INFO>. Ad ogni pressione del pulsante <INFO> il rapporto di ingrandimento cambia.



3 Mettere a fuoco il soggetto.

- Inquadrare il soggetto nel punto AF e premere a metà il pulsante di scatto.
- ▶ Una volta eseguita la messa a fuoco, il punto AF diventa verde e viene emesso un segnale acustico.
- ▶ Se non viene eseguita la messa a fuoco, il punto AF diventa arancione.



4 Scattare la foto.

- La fotocamera continuerà a spostare il punto AF attivo <□> rilevare soggetti per la Zona AF quando viene utilizzata il funzionamento di AF Servo, ma in alcune condizioni di scatto (ad esempio quando i soggetti sono piccoli), potrebbe non essere possibile rilevare il soggetto.
- La messa a fuoco può essere difficile quando si utilizza un punto AF periferico. In questo caso, selezionare un punto AF al centro.

- Con [**C.Fn II-6: Punto AF di orientamento**], è possibile impostare punti AF diversi per la ripresa verticale e orizzontale (534).

Visualizzazione ingrandita

È possibile controllare la messa a fuoco ingrandendo il display di circa 5× o 10×.

La visualizzazione ingrandita non è disponibile con [⌂+Inseguim.].

- L'ingrandimento è centrato sul punto AF per **[Spot AF]**, **[1 punto AF]**, **[Espandi area AF (•••)]** e **[Espandi area AF: intor.]** ed è centrato sulla cornice della zona AF per **[Zona AF]**.
- La messa a fuoco automatica viene eseguita con il display ingrandito se si preme parzialmente il pulsante di scatto quando è impostato **[1 punto AF]** e **[Spot AF]**. Se impostato su altri metodi AF, la messa a fuoco automatica viene eseguita dopo il ripristino della visualizzazione normale.
- Nella modalità AF Servo, se si preme il pulsante di scatto a metà nella visualizzazione ingrandita, la fotocamera torna alla visualizzazione normale per la messa a fuoco.



- Se la messa a fuoco risulta complicata nella visualizzazione ingrandita, tornare alla visualizzazione normale ed eseguire la messa a fuoco automatica.
- Se l'AF viene eseguita nella visualizzazione normale e poi si utilizza la visualizzazione ingrandita, potrebbe non essere possibile raggiungere una messa a fuoco precisa.
- La velocità dell'AF nella visualizzazione normale e in quella ingrandita è diversa.
- L'AF continuo e il l'AF Servo filmato non sono disponibili quando il display è ingrandito.
- Nella visualizzazione ingrandita, la messa a fuoco risulta difficile a causa delle vibrazioni della fotocamera. Si consiglia di utilizzare un treppiede.

Note per AF

Funzionamento di AF

- Anche una volta eseguita la messa a fuoco, se si preme il pulsante di scatto a metà la messa a fuoco viene eseguita nuovamente.
- La luminosità dell'immagine potrebbe cambiare durante la messa a fuoco automatica.
- In base al soggetto e alle condizioni di scatto, può essere necessario più tempo per mettere a fuoco oppure la velocità di scatto continuo può ridursi.
- Se la sorgente di luce cambia durante lo scatto, sullo schermo potrebbe comparire uno sfarfallio e la messa a fuoco potrebbe risultare difficile. In questo caso, riavviare la fotocamera e riprendere la ripresa con l'AF sotto la fonte di luce che si intende utilizzare.



- Se la messa a fuoco non è possibile con AF, mettere a fuoco manualmente (214).
- Per i soggetti ai bordi dello schermo che sono leggermente sfuocati, provare a centrare il soggetto (o il punto AF o la cornice della zona AF) per metterli a fuoco, quindi correggere l'inquadratura prima di scattare.
- Con alcuni obiettivi potrebbe trascorrere più tempo per raggiungere la messa a fuoco con l'autofocus oppure potrebbe non essere possibile raggiungere una messa a fuoco precisa.

Condizioni di scatto che rendono difficile la messa a fuoco

- Soggetti con scarso contrasto, come cieli blu, superfici piatte in tinta unita o perdita di dettagli nelle aree chiare o scure.
- Soggetti scarsamente illuminati.
- Righe e altri schemi in cui sia presente un contrasto solo in direzione orizzontale.
- Soggetti con motivi che si ripetono (ad esempio, le finestre di un grattacielo, la tastiera di un computer, ecc.).
- Linee sottili e contorni di soggetti.
- Con una sorgente di luce la cui luminosità, colore o schemi cambiano di continuo.
- Scenari notturni o punti di luce.
- L'immagine sfarfalla in presenza di luci fluorescenti o LED.
- Soggetti estremamente piccoli.
- Soggetti sul bordo dello schermo.
- Soggetti controluce o riflettenti (ad esempio, automobili con carrozzerie molto riflettenti, ecc.).
- Soggetti vicini e lontani coperti da un punto AF (esempio: animali in gabbia, ecc.).
- Soggetti che continuano a muoversi nell'area del punto AF e che non si mantengono fermi a causa di vibrazioni della fotocamera o della sfocatura del soggetto.
- Esecuzione della messa a fuoco automatica mentre il soggetto non è a fuoco.
- L'effetto di messa a fuoco flou viene applicato utilizzando un obiettivo flou.
- Viene utilizzato un filtro per effetti speciali.
- Durante l'AF, sullo schermo compaiono dei disturbi (punti luminosi, strisce, ecc.).

Intervallo AF

L'intervallo della messa a fuoco automatica disponibile varia a seconda dell'obiettivo e del rapporto dimensionale utilizzati e a seconda che si stiano registrando filmati in 4K o si stiano utilizzando funzioni quali Ritaglio film o IS digitale filmato.

Mettere a fuoco gli occhi

Con il metodo AF impostato su [⏏+Inseguim.], è possibile scattare con gli occhi del soggetto a fuoco.

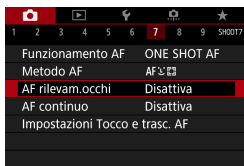

1 Selezionare [📷: AF rilevam.occhi].

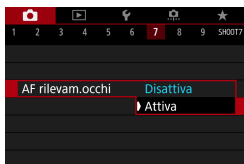

2 Selezionare [Attiva].



3 Puntare la fotocamera al soggetto.

- ▶ Un punto AF viene visualizzato intorno all'occhio.
- È possibile toccare lo schermo per selezionare un occhio da mettere a fuoco. Gli occhi da mettere a fuoco vengono selezionati automaticamente.
- A seconda dell'impostazione [AF rilevam.occhi], è possibile scegliere un occhio o una volta da mettere a fuoco con i tasti <◀> <▶> quando appare <👁>, dopo aver premuto il pulsante <📷>.

4 Scattare la foto.

❗ Gli occhi del soggetto potrebbero non essere rilevati correttamente, a seconda del soggetto e delle condizioni di scatto.

📄 Per disattivare AF rilevamento occhi senza utilizzare le operazioni di menu, premere questi pulsanti, uno dopo l'altro: <☰>, <M-Fn> e <INFO>. Per riprendere l'AF rilevamento occhi, premere nuovamente il pulsante <INFO>.

Impostazione AF continuo

Questa funzione consente di mantenere i soggetti generalmente a fuoco. La fotocamera è pronta a mettere a fuoco appena viene premuto a metà il pulsante di scatto.



1 Selezionare [📷: AF continuo].



2 Selezionare [Attiva].



- L'attivazione di questa funzione riduce il numero di scatti disponibili, poiché l'obiettivo viene azionato in modo continuo e la batteria è scarica.

Impostazione dell'obiettivo MF elettronico ☆

Per gli obiettivi RF, EF o EF-S dotati di messa a fuoco manuale elettronica, è possibile specificare come viene utilizzata la regolazione manuale della messa a fuoco con l'AF One-Shot.

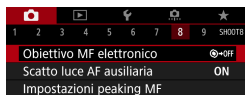

1 Selezionare [📷: Obiettivo MF elettronico].

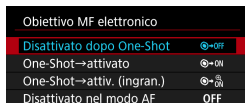

2 Selezionare un'opzione.

● [🔒→OFF] Disattiva dopo One-Shot

La regolazione della messa a fuoco manuale dopo il funzionamento di AF è disattivata.

● [🔒→ON] One-Shot→attivato

È possibile regolare manualmente la messa a fuoco dopo il funzionamento di AF se si tiene premuto a metà il pulsante di scatto.

● [🔒→🔍] One-Shot→attivato (ingrandimento)

Dopo il funzionamento di AF, è possibile tenere premuto a metà il pulsante di scatto, mentre si gira l'anello di messa a fuoco dell'obiettivo per ingrandire l'area di messa a fuoco e regolare manualmente la messa a fuoco.

● [OFF] Disattiva nella modalità AF

La regolazione della messa a fuoco manuale è disabilitata quando il selettore di modalità della messa a fuoco dell'obiettivo è impostato su <AF>.



- Con [One-Shot→attiv. (ingran.)], il display potrebbe non essere ingrandito anche se si ruota la ghiera di messa a fuoco dell'obiettivo mentre si preme parzialmente il pulsante di scatto subito dopo lo scatto. In tal caso, è possibile ingrandire il display rilasciando il pulsante di scatto, in attesa del display <Q>, quindi premendo parzialmente il pulsante di scatto mentre si ruota la ghiera di messa a fuoco dell'obiettivo.



- Per informazioni dettagliate sulle specifiche di messa a fuoco manuale dell'obiettivo, fare riferimento al manuale di istruzioni dell'obiettivo.

Impostazione scatto luce AF ausiliaria

È possibile specificare come la luce ausiliaria AF viene utilizzato sulla fotocamera o su uno Speedlite.



1 Selezionare [📷: Scatto luce AF ausiliaria].

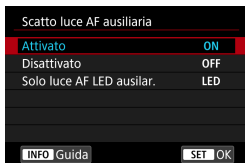

2 Selezionare un'opzione.

● [ON] Attiva

Attiva lo scatto della luce ausiliaria AF, quando necessario.

● [OFF] Disattivata

Disattiva lo scatto della luce ausiliaria AF. Impostare se si preferisce non attivare la luce ausiliaria AF dalla fotocamera e dalle unità flash esterne.

● [LED] Solo luce AF LED ausiliaria ☆

Viene attivata una luce ausiliaria LED AF da unità flash esterne dotate di LED. Se l'unità flash esterna non è dotato di LED, viene attivata la luce ausiliaria AF della fotocamera.



- Se la funzione personalizzata [**Scatto luce AF ausiliaria**] di uno Speedlite esterno è impostata su [**Disattivata**], l'impostazione di questa funzione verrà ignorata e la luce ausiliaria AF non verrà emessa.

Bracketing messa a fuoco



Il bracketing della messa a fuoco* consente lo scatto continuo con la distanza focale cambiata automaticamente dopo un singolo colpo. Da queste immagini, è possibile creare un'immagine singola messa a fuoco su un'ampia area utilizzando un'applicazione che supporta la composizione di profondità, ad esempio Digital Photo Professional (software EOS).

* "BRACKET" è l'abbreviazione di bracketing.

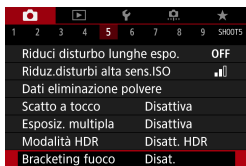

1 Selezionare [📷: Bracketing fuoco].

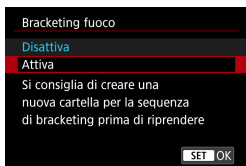

2 Specificare [Bracketing fuoco].

- Selezionare [Attiva].



3 Impostare il numero di immagini.

- Specificare il numero di immagini acquisite per scatto.
- Può essere impostato in un intervallo compreso tra [2] e [9999].



4 Impostare [Incremento fuoco].

- Specificare quanto spostare la messa a fuoco. Questa quantità viene regolata automaticamente in base al valore di apertura al momento dello scatto. Poiché i valori di apertura più grandi aumentano lo spostamento della messa a fuoco, il bracketing della messa a fuoco copre un intervallo più ampio con le stesse impostazioni **[Incremento fuoco]** e **[Numero di scatti]** in quel caso.
- Una volta completate le impostazioni, premere il pulsante <MENU>.
- Per salvare gli scatti in una nuova cartella, toccare [**+**] e selezionare [OK].

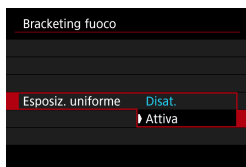

5 Impostare [Esposiz. uniforme].

- È possibile sopprimere le variazioni della luminosità dell'immagine durante il bracketing della messa a fuoco impostando **[Esposiz. uniforme]** su **[Attiva]**, che compensa le modifiche del valore effettivo dell'apertura (numero f/ effettivo) in ciascuna posizione di messa a fuoco.

6 Scattare la foto.

- Mettere a fuoco all'estremità più vicina dell'intervallo focale preferito, quindi premere completamente il pulsante di scatto.
- Una volta iniziato lo scatto, rilasciare il pulsante di scatto.
- La fotocamera scatta continuamente, spostando la posizione focale all'infinito.
- Gli scatti terminano una volta raggiunto il numero di immagini specificato o all'estremità più lontana dell'intervallo focale.



- Il bracketing di messa a fuoco è destinato scatto di foto su un treppiede.
- Si consiglia di scattare con un angolo di campo più ampio. Dopo la composizione di profondità, è possibile ritagliare l'immagine se necessario.
- I seguenti obiettivi possono essere utilizzati (a partire da ottobre 2018).
 - RF35mm F1.8 MACRO IS STM
 - RF50mm F1.2 L USM
 - RF28-70mm F2 L USM
 - RF24-105mm F4 L IS USM
 - EF16-35mm f/4L IS USM
 - EF24-70mm f/4L IS USM
 - EF100mm f/2.8L MACRO IS USM
 - EF180mm f/3.5L MACRO USM
 - EF-S35mm f/2.8 MACRO IS STM
 - EF-S60mm f/2.8 MACRO USM
- Impostare **[Esposiz. uniforme]** su **[Disattiva]** con i seguenti obiettivi, perché potrebbero causare cambiamenti nella luminosità dell'immagine.
 - EF100mm f/2.8L MACRO IS USM
 - EF180mm f/3.5L MACRO USM
 - EF-S60mm f/2.8 MACRO USM
- Le impostazioni adatte **[Incremento fuoco]** variano in base al soggetto. Un'impostazione **[Incremento fuoco]** non adatta può causare irregolarità nelle immagini composte oppure lo scatto potrebbe richiedere più tempo perché vengono effettuati più scatti. Fare alcuni scatti di prova per decidere un'impostazione adatta **[Incremento fuoco]**.
- La combinazione di immagini potrebbe richiedere del tempo quando l'impostazione **[Numero di scatti]** è alta.
- Non è possibile scattare con il flash.
- Le riprese sotto la luce tremolante possono causare immagini irregolari. In questo caso, abbassando la velocità dell'otturatore si potrebbero ottenere risultati migliori.
- Il bracketing della messa a fuoco non è disponibile quando il selettore di modalità messa a fuoco dell'obiettivo è impostato su **<MF>**.
- Annullare gli scatti in corso potrebbe causare problemi di esposizione nell'ultima immagine. Evitare di utilizzare l'ultima immagine quando si combinano le immagini in Digital Photo Professional.



- Si consiglia di utilizzare un treppiede, un comando a distanza (venduto separatamente, 219) o un telecomando wireless (venduto separatamente, 217).
- Per ottenere risultati ottimali, impostare il valore di apertura in un intervallo di f/5.6-11 prima dello scatto.
- I dettagli quali velocità otturatore, diaframma e la sensibilità ISO sono determinati dalle condizioni per il primo scatto.
- Se [: **Stile Foto**] è impostato su [**Auto**], per lo scatto viene applicato [**Standard**].
- Per annullare lo scatto, premere nuovamente il pulsante di scatto.
- [**Bracketing fuoco**] passa a [**Disattiva**] quando l'interruttore di accensione è impostato su <OFF>.

Selezione della modalità drive

È possibile scegliere tra modalità drive singola e continua. È possibile scegliere la modalità drive più adatta alla scena o al soggetto.

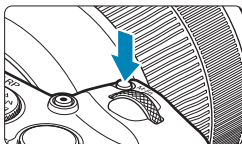

1 Premere il pulsante <M-Fn> (⚙6).

- Con un'immagine visualizzata sullo schermo, premere il pulsante <M-Fn>.



2 Selezionare la voce modalità drive.

- Ruotare la ghiera <⚙> per impostare la voce modalità drive.



3 Selezionare la modalità drive.

- Ruotare la ghiera <⚙> per effettuare una selezione.

● [□] Scatto singolo

Quando si preme completamente il pulsante di scatto, viene scattata una sola foto.

● [M] Scatto continuo ad alta velocità

Se si tiene premuto completamente il pulsante di scatto, è possibile eseguire uno scatto continuo a una velocità **massima di circa 5,0 scatti al secondo** mentre il pulsante è premuto.

Tuttavia, la velocità massima dello scatto continuo potrebbe diminuire nelle seguenti condizioni:

● Quando impostato per ridurre il flicker:

Lo scatto continuo ha una velocità **massima di circa 4,0 scatti al secondo**.

- **Con scatto AF Servo:**

Quando **[Funzionamento AF]** è impostato su **[AF Servo]**, verrà data priorità alla velocità di scatto continuo **massima di circa 4,0 scatti al secondo**.

- **Foto con flash:**

Con Speedlite serie EL o EX, lo scatto continuo ha una velocità **massima di circa 2,3 scatti al secondo**.

- **[] Scatti continui a bassa velocità**

Se si tiene premuto completamente il pulsante di scatto, è possibile eseguire uno scatto continuo a una velocità **massima di circa 2,6 scatti al secondo** mentre il pulsante è premuto.

Quando **[Funzionamento AF]** è impostato su **[AF Servo]**, verrà data priorità al rilevamento del soggetto con velocità di scatto continuo **massima di circa 2,6 scatti al secondo**.

- **[] Autoscatto: 10 sec./telecomando**

- **[] Autoscatto: 2 sec./telecomando**

- **[] Autoscatto: scatto continuo**

Per l'uso dell'autoscatto, vedere 209. Per lo scatto con telecomando, vedere 217.



- Durante lo scatto continuo ad Alta velocità <H>, la velocità massima dello scatto continuo varia in base alle condizioni di scatto. Per ulteriori informazioni, vedere a pagina seguente.



- La velocità massima di scatto continuo H> ad alta velocità (📖206) è circa 5,0 scatti/sec. in queste condizioni: batteria completamente carica in modalità AF One-Shot a 1/500 sec. o con velocità dell'otturatore e apertura massima più rapidi (a seconda dell'obiettivo), Image Stabilizer (Stabilizzatore d'immagine) off (a seconda dell'obiettivo), a temperatura ambiente (23 °C), con riduzione del flicker e ottimizzatore obiettivo digitale disattivato.
- La velocità dello scatto continuo per lo scatto continuo ad alta velocità H> può rallentare a seconda di condizioni quali: livello di carica della batteria, temperatura, riduzione flicker, velocità dell'otturatore, apertura, condizioni del soggetto, luminosità, funzionamento AF, tipo di obiettivo, uso del flash e impostazioni di scatto.
- Con AF Servo, la velocità massima dello scatto continuo potrebbe diminuire a seconda delle condizioni del soggetto o dell'obiettivo utilizzato.
- Se [📷: Sc. anti-flicker] è impostato su [Attiva] (📖179) e si scatta in presenza di una luce con flicker, la velocità massima dello scatto continuo diminuisce. Inoltre, l'intervallo degli scatti continui potrebbe diventare irregolare e il ritardo di scatto potrebbe aumentare.
- Anche con lo scatto continuo a bassa velocità, la velocità di scatto continuo può diminuire a seconda delle condizioni dello scatto.
- Se la memoria interna si riempie durante lo scatto continuo, la velocità dello scatto continuo potrebbe diminuire, poiché gli scatti vengono temporaneamente disattivati (📖118).

Utilizzo dell'autoscatto

L'autoscatto consente a chi compone l'inquadratura di essere incluso nella foto, ad esempio una foto commemorativa.

1 Premere il pulsante <M-Fn> (☼6).

- Con un'immagine visualizzata sullo schermo, premere il pulsante <M-Fn>.



2 Selezionare la voce modalità drive.

- Ruotare la ghiera <☼7> per impostare la voce modalità drive.



3 Selezionare l'autoscatto.

- Ruotare la ghiera <☼7> per selezionare l'autoscatto.

☼10 (☼☼): Scatta tra 10 secondi.

☼2 (☼☼2): Scatta tra 2 secondi.

☼C: Scatta continuamente in 10 sec. per il numero di scatti specificato*

* Per impostare il numero di scatti effettuati continuamente (2-10), selezionare la voce **[Modalità drive]** nella schermata Controllo rapido, premere il pulsante <INFO>, quindi ruotare la ghiera <☼7>.

- Le icone ☼☼ e ☼☼2 vengono visualizzate quando la fotocamera è abbinata a un telecomando wireless (venduto separatamente, ☼217).

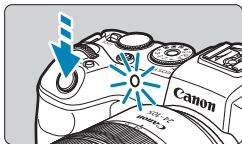

4 Scattare la foto.

- Mettere a fuoco il soggetto, quindi premere completamente il pulsante di scatto.
- ▶ Per controllare il funzionamento, guardare la spia dell'autoscatto, ascoltare i segnali acustici o guardare il conto alla rovescia dei secondi sullo schermo.
- ▶ La spia dell'autoscatto lampeggiante accelera e la fotocamera emette un segnale acustico rapido circa 2 secondi prima dello scatto della foto.

- Con <S/C>, l'intervallo di scatto può diventare più lungo in alcune condizioni, a seconda della qualità dell'immagine, dell'uso del flash esterno e di altri fattori.

- La funzione <S₂> consente di scattare senza toccare la fotocamera montata su un treppiede. In questo modo è possibile fotografare nature morte o esposizioni prolungate evitando le vibrazioni della fotocamera.
- Dopo avere scattato foto con l'autoscatto, si consiglia di riprodurre l'immagine (296) per controllare messa a fuoco ed esposizione.
- Quando si utilizza l'autoscatto per fotografare se stessi, utilizzare il blocco della messa a fuoco (71) su un oggetto posto alla stessa distanza alla quale ci si verrà a trovare.
- Per annullare l'autoscatto dopo l'avvio, toccare lo schermo o premere <SET>.
- Il tempo di spegnimento automatico può essere prolungato se si imposta la fotocamera per lo scatto remoto.

Selezione della modalità di misurazione



È possibile selezionare uno dei quattro metodi per misurare la luminosità del soggetto. Nelle modalità Zona base, viene impostata automaticamente la misurazione valutativa.

1 Premere il pulsante <Q> (☉10).

- Durante la visualizzazione di un'immagine, premere il pulsante <Q>.

2 Selezionare la modalità di misurazione.

- Utilizzare i tasti <▲> <▼> per selezionare l'elemento mostrato.
- Utilizzare i tasti <◀> <▶> per selezionare la modalità misurazione.

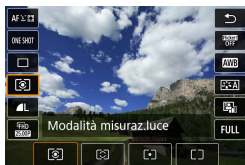

[☉]: Misurazione valutativa

[◻]: Misurazione parziale

[◼]: Lettura spot

[◻]: Misurazione media pesata al centro

● [☉] Misurazione valutativa

Modalità di misurazione generica, adatta anche a soggetti in controluce. La fotocamera regola automaticamente l'esposizione in base alla scena.

● [◻] Misurazione parziale

Questa modalità è utile quando l'area intorno al soggetto è molto più luminosa, ad esempio perché il soggetto è in controluce. La misurazione parziale copre circa il 5,5% dell'area al centro dello schermo. L'area di misurazione parziale è indicata sullo schermo.

● [◼] Lettura spot

Questa modalità è utile per misurare la luce di una parte specifica del soggetto o della scena. Copre circa il 2,7% dell'area al centro dello schermo. L'area di lettura spot è indicata sullo schermo.

● [◻] Misurazione media pesata al centro

La misurazione sullo schermo è mediata, con il centro dello schermo più pesante.



- Per impostazione predefinita, la fotocamera imposterà l'esposizione come segue. Con **[]** (Misurazione valutativa), tenendo premuto a metà il pulsante di scatto si blocca l'impostazione dell'esposizione (blocco AE) dopo aver ottenuto la messa a fuoco con AF One-Shot. Nelle modalità **[]** (Misurazione parziale), **[]** (Lettura spot) e **[]** (Misurazione media pesata al centro), l'esposizione viene impostata al momento dello scatto della foto. (Anche se si preme il pulsante di scatto a metà corsa, l'esposizione non viene bloccata.)
- Con **[].C.Fn I-7: Mod.lett., blo. AE dopo fuo.]**, è possibile impostare se bloccare o meno l'esposizione (blocco AE) quando si ottiene la messa a fuoco con AF One-Shot (529).

Blocco dell'esposizione per lo scatto (Blocco AE)

È possibile bloccare l'esposizione quando si desidera impostare la messa a fuoco e l'esposizione separatamente o quando effettuano più scatti con la stessa impostazione di esposizione. Premere il pulsante <★> per bloccare l'esposizione, quindi correggere l'inquadratura e scattare la foto. Questa funzione è denominata blocco AE. Ed è particolarmente adatta per fotografare soggetti in controluce, ecc.

1 Mettere a fuoco il soggetto.

- Premere il pulsante di scatto a metà.
- ▶ Viene visualizzata l'impostazione dell'esposizione.

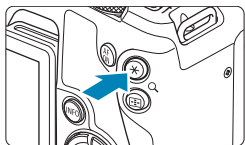

2 Premere il pulsante <★> (⊗8).

- ▶ Un'icona <★> viene visualizzata in basso a sinistra dello schermo per indicare che l'esposizione è bloccata (blocco AE).
- Ogni volta che si preme il pulsante <★>, l'impostazione dell'esposizione corrente viene bloccata.

3 Ricomporre l'inquadratura e scattare la foto.

- Per scattare altre foto mantenendo il blocco AE, tenere premuto il pulsante <★> e premere il pulsante di scatto per scattare un'altra foto.



Effetti del blocco AE

Modalità misurazione	Metodo di selezione del punto AF	
	Selezione automatica	Selezione manuale
	L'esposizione centrata sul punto AF a fuoco è bloccata.	L'esposizione centrata sul punto AF selezionato è bloccata.
	L'esposizione al centro dello schermo è bloccata.	

* Nella modalità con il selettore di modalità della messa a fuoco dell'obiettivo impostato su <MF>, l'esposizione al centro dello schermo è bloccata.

Messa a fuoco manuale

Se non è possibile mettere a fuoco con la messa a fuoco automatica, è possibile ingrandire l'immagine e mettere a fuoco manualmente.

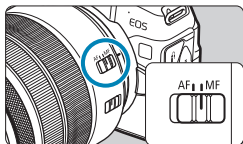

1 Impostare il selettore di modalità della messa a fuoco dell'obiettivo su <MF>.

- Ruotare l'anello di messa a fuoco dell'obiettivo ed eseguire una messa a fuoco approssimativa.



2 Determinare un'area da ingrandire.

- Premere il pulsante <INFO> per attivare la visualizzazione ingrandita, quindi spostarla nel punto in cui si desidera mettere a fuoco utilizzando la ghiera <ZOOM IN> o <ZOOM OUT> oppure i tasti a croce <DIR



(1) (2) (3)

3 Ingrandire l'immagine.

- Ad ogni pressione del pulsante <INFO> il rapporto di ingrandimento cambia nel modo seguente.

→ 1x → 5x → 10x →

- (1) Blocco AE
- (2) Posizione dell'area ingrandita
- (3) Ingrandimento (circa)

4 Eseguire la messa a fuoco manuale.

- Durante la visualizzazione dell'immagine ingrandita, ruotare l'anello di messa a fuoco per mettere a fuoco.
- Dopo che il soggetto è stato messo a fuoco, premere il pulsante <INFO> o <SET> per tornare alla visualizzazione normale.

5 Scattare la foto.



- Anche con la messa a fuoco manuale, è possibile utilizzare lo scatto a tocco per scattare una foto.

Impostazione del peaking MF (enfasi contorno)

Per facilitare la messa a fuoco, i contorni dei soggetti messi a fuoco vengono visualizzati a colori. È possibile impostare i colori dei contorni e la sensibilità (livello) di rilevamento dei contorni (tranne in modalità <A+>).

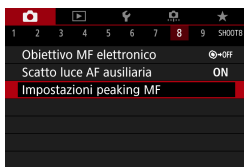

1 Selezionare [CAMERA]: Impostazioni peaking MF.

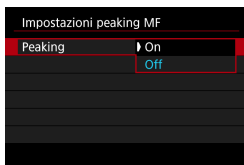

2 Selezionare [Peaking].

- Selezionare [On].



3 Impostare il livello e il colore.

- Se necessario, eseguire la configurazione.

- Il peaking non viene mostrato durante la visualizzazione ingrandita.
- Il peaking MF può essere difficile da distinguere alle alte sensibilità ISO, specialmente quando è impostata l'espansione ISO; se necessario, abbassare la sensibilità ISO o impostare [Peaking] su [Off].

- Il picco visualizzato sullo schermo non viene registrato nelle immagini.

Scatto con telecomando

Il telecomando wireless BR-E1 (venduto separatamente) compatibile con la tecnologia Bluetooth® Low Energy consente di scattare foto con telecomando.

Abbinamento

Per utilizzare il BR-E1, è necessario prima abbinare (collegare e registrare) la fotocamera e il telecomando. Per le istruzioni di abbinamento, vedere  399.

Effettuare le seguenti operazioni dopo aver abbinato i dispositivi.

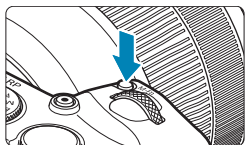

1 Premere il pulsante <M-Fn> ().

- Con un'immagine visualizzata sullo schermo, premere il pulsante <M-Fn>.





2 Selezionare la voce modalità drive.

- Ruotare la ghiera <  > per impostare la voce modalità drive.



3 Selezionare l'autoscatto/il telecomando.

- Ruotare la ghiera <  > per selezionare <  > o <  >.

4 Scattare la foto.

- Premendo il pulsante <AF> sul telecomando, è possibile eseguire anche la messa a fuoco automatica.
- Per scattare, premere il pulsante di rilascio sul telecomando.
- **Per istruzioni dettagliate sullo scatto, fare riferimento anche al manuale di istruzioni del BR-E1.**



- Non è possibile utilizzare unità di controllo remoto a infrarossi come il telecomando RC-6.



- Se la messa a fuoco non è possibile con AF, mettere a fuoco manualmente prima di scattare (📖214).
- Il tempo di spegnimento automatico può essere prolungato se si imposta la fotocamera per lo scatto remoto.
- È possibile utilizzare il telecomando anche per la registrazione di filmati (📖285).

Utilizzo di un comando a distanza



È possibile scattare foto utilizzando il comando a distanza RS-60E3 (venduto separatamente).

Per le istruzioni operative, fare riferimento al manuale di istruzioni del comando a distanza.

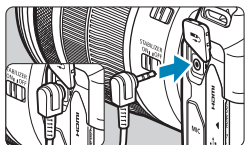

1 Aprire il copriterminele.

2 Collegare il connettore al terminale del telecomando.

Foto con flash



Speedlite serie EL/EX per fotocamere EOS

Se si utilizza l'unità Speedlite serie EL/EX (venduta separatamente) risulterà più semplice eseguire foto con il flash.

Per le procedure di utilizzo, consultare il manuale di istruzioni dello Speedlite serie EL/EX. Questa fotocamera è di tipo A ed è in grado di utilizzare tutte le funzioni degli Speedlite serie EL/EX.

Per impostare le funzioni personalizzate del flash tramite la schermata del menu della fotocamera, vedere 222.



● Compensazione esposizione flash

È possibile regolare la potenza del flash (compensazione dell'esposizione del flash). Con un'immagine visualizzata sullo schermo, premere il pulsante <M-Fn>, ruotare la ghiera < > per selezionare la voce di compensazione dell'esposizione flash, quindi ruotare la ghiera < > per impostare la compensazione dell'esposizione flash. È possibile impostare la compensazione dell'esposizione del flash fino a ± 3 stop in incrementi di 1/3 di stop.



● Blocco FE

Consente di ottenere un'esposizione flash appropriata per una parte specifica del soggetto. Posizionare il centro del mirino sul soggetto, quindi premere il pulsante < > della fotocamera per comporre l'inquadratura e scattare la foto.



- Anche se si imposta la compensazione negativa dell'esposizione del flash (per mantenere le immagini più scure), le immagini più chiare potrebbero comunque essere acquisite a meno che [: Auto Lighting Optimizer/: Ottimiz.autom.della luce] (136) non sia impostato su [Disattiva].



- È possibile regolare la compensazione dell'esposizione del flash con il controllo rapido (65) o con [Impostazioni funzione flash] in [: Controllo Speedlite esterno] (225).
- La fotocamera può attivare automaticamente determinati Speedlites quando viene accesa. Per informazioni dettagliate, fare riferimento al manuale di istruzioni di uno Speedlite che supporta questa funzione.

Speedlite Canon serie diversa da EL/EX

- Con uno Speedlite serie EZ/E/EG/ML/TL impostato in modalità flash automatico A-TTL o TTL, è possibile attivare il flash solo con la massima intensità.

Impostare la modalità di scatto della fotocamera sull'esposizione manuale <M> o sulla modalità AE priorità diaframma <Av> e regolare il valore dell'apertura prima di scattare.

- Quando si utilizza uno Speedlite con la modalità flash manuale, scattare in modalità flash manuale.

Unità flash non Canon

- **Velocità di sincronizzazione**

La fotocamera può sincronizzarsi con unità flash compatte non Canon fino a 1/180 sec. Con le unità flash da studio di grandi dimensioni, la durata del flash è più lunga di quella di un'unità flash compatta e varia a seconda del modello. Prima dello scatto, verificare che il flash sia sincronizzato correttamente a circa 1/60-1/30 sec.



- Se la fotocamera viene utilizzata con un'unità flash o un accessorio flash specifico di un'altra marca, potrebbero verificarsi problemi di funzionamento o persino danni alla fotocamera.
- Non collegare un'unità flash ad alta tensione all'attacco a slitta della fotocamera poiché potrebbe non funzionare.

Impostazione della funzione Flash



Con uno Speedlite serie EL/EX con impostazioni della funzione Flash compatibili è possibile utilizzare la schermata dei menu della fotocamera per impostare le funzioni dello Speedlite e le funzioni personalizzate.

Montare lo Speedlite sulla fotocamera e accenderlo prima di impostare le funzioni flash.

Per ulteriori informazioni sulle funzioni dello Speedlite, consultare il Manuale di istruzioni dello Speedlite.

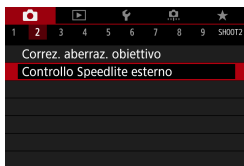

1 Selezionare [CAMERA]: Controllo Speedlite esterno].



2 Selezionare un'opzione.

Scatto flash



Per attivare le foto con flash, impostare su **[Attiva]**. Per disattivare lo scatto flash o attivare solo lo scatto di luce ausiliaria AF, impostare su **[Disat.]**.

In caso contrario, quando viene collegato uno Speedlite che supporta l'accensione automatica del flash, il flash automatico viene eseguito in base alle condizioni di scatto.

Per istruzioni dettagliate sullo scatto, fare riferimento al manuale di istruzioni degli Speedlite che supportano la funzione di scatto flash automatico.

Lettura flash E-TTL II



Per l'esposizione del flash standard, impostare **[Valutativa]**. Se viene impostata su **[Media]**, per l'esposizione del flash viene calcolata la media da applicare a tutta la scena misurata.

Sincro lenta

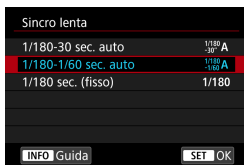

È possibile impostare la velocità di sincronizzazione flash per la fotografia con flash in modalità **<Av>** AE priorità diaframma o in modalità **<P>** programma AE.

- **[^{1/180}/₋₃₀ A] 1/180-30 sec. auto**

La velocità di sincronizzazione del flash viene impostata automaticamente su un valore compreso tra 1/180 sec. e 30 sec., in funzione della luminosità della scena. Lo scatto a sincronizzazione lenta viene utilizzato in alcune condizioni di scatto, in condizioni di scarsa illuminazione, in cui la velocità dell'otturatore si riduce automaticamente.

- **[^{1/180}/_{-1/60} A] 1/180-1/60 sec. auto**

Evita l'impostazione automatica di una velocità dell'otturatore lenta in condizioni di scarsa illuminazione. Risulta efficace per evitare sfocature del soggetto o vibrazioni della fotocamera. Tuttavia, mentre il soggetto viene esposto correttamente con il flash, lo sfondo potrebbe risultare scuro.

- **[1/180] 1/180 sec. (fisso)**

La velocità di sincronizzazione del flash è fissata a 1/180 sec. per evitare in modo più efficace l'effetto mosso e le vibrazioni della fotocamera rispetto a **[1/180-1/60 sec. auto]**. Tuttavia, in condizioni di scarsa illuminazione, lo sfondo del soggetto risulterà più scuro rispetto a **[1/180-1/60 sec. auto]**.

- Per impostazione predefinita, è impostato su **[1/180-1/60 sec. auto]**. Per utilizzare lo scatto in sincronizzazione lenta in modalità **<Av>** **<P>**, impostare su **[1/180-30 sec. auto]**.
- La sincronizzazione ad alta velocità non è disponibile in modalità **<Av>** **<P>** se impostata su **[1/180 sec. (fisso)]**.

Controllo FE

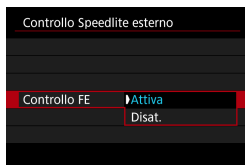

Per evitare la sovraesposizione dovuta al flash durante il giorno o a distanza ravvicinata, la fotocamera può abbassare automaticamente la sensibilità ISO e scattare con l'esposizione standard del soggetto quando è impostata su ISO Auto.

Impostazioni funzione Flash

Le informazioni visualizzate, la posizione del display e le opzioni disponibili variano a seconda del modello di Speedlite, delle impostazioni delle funzioni personalizzate, della modalità flash e di altri fattori. Per ulteriori informazioni sulle funzioni dello Speedlite, consultare il Manuale di istruzioni dello Speedlite.

Esempio di informazioni visualizzate



- | | |
|--|-------------------------------------|
| (1) Modalità Flash | (4) Sincronizzazione otturatore |
| (2) Funzioni wireless/Controllo rapporto flash | (5) Compensazione esposizione flash |
| (3) Zoom flash (copertura del flash) | (6) Bracketing esposizione Flash |



- Le funzioni sono limitate quando si utilizzano Speedlite serie EX non compatibili con le impostazioni della funzione flash.

● Modalità flash

È possibile selezionare la modalità flash in base alla foto con flash desiderata.



[Lettura flash E-TTL II] è la modalità standard per gli Speedlite serie EL/EX per le foto con flash automatico.

[Flash manual] permette di impostare autonomamente il **[Livello di potenza flash]** dello Speedlite.

[CSP] (modo priorità di scatto continuo) diminuisce automaticamente la potenza del flash di uno stop e aumenta la sensibilità ISO di uno stop. Utile nello scatto continuo e aiuta a risparmiare la carica della batteria del flash. Per le altre modalità flash consultare il manuale di istruzioni di uno Speedlite compatibile con le rispettive modalità flash.



- Regolare la compensazione dell'esposizione (📖128) secondo necessità in caso di sovraesposizione dovuta alla foto con flash con **[CSP]** nella modalità **[Fv]**, **[Tv]** o **[M]**.



- Con **[CSP]**, la sensibilità ISO viene impostata automaticamente su **[Auto]** e **[Controllo FE]** su **[Attiva]**. Dopo aver annullato **[CSP]**, controllare la sensibilità ISO e l'impostazione **[Controllo FE]**.

● Funzioni wireless/Controllo rapporto flash



La foto (multipla) con flash wireless è possibile utilizzando la tecnologia di trasmissione radio o ottica.

Per ulteriori informazioni sul flash wireless, consultare il Manuale di istruzioni di uno Speedlite che supporti le foto con flash wireless.



Se si utilizza un flash macro (MR-14EX II, ecc.) compatibile con le impostazioni delle funzioni flash, è possibile impostare il rapporto flash fra i tubi flash o le testine flash A e B, oppure utilizzare flash wireless con altre unità riceventi.

Per ulteriori informazioni sul controllo del rapporto flash, fare riferimento al Manuale di istruzioni del flash macro.

● Zoom flash (copertura del flash)

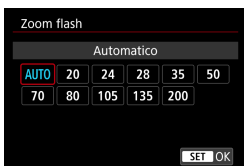

Con gli Speedlites dotati di testina flash con zoom, è possibile impostare la copertura del flash, normalmente su **[AUTO]**, in modo che la fotocamera regoli automaticamente la copertura del flash affinché corrisponda alla lunghezza focale dell'obiettivo.

● Sincronizzazione otturatore

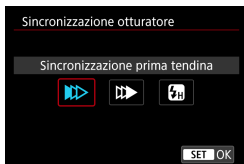

Generalmente viene utilizzata l'opzione **[Sincronizzazione prima tendina]** in modo che il flash si attivi immediatamente dopo l'avvio dell'esposizione.

Se si imposta **[Sincronizzaz. seconda tendina]**, il flash si attiverà immediatamente prima della chiusura dell'otturatore. Quando viene combinato con una velocità lenta dell'otturatore, è possibile creare una scia di luce, ad esempio dei fari dell'automobile di notte, con una sensibilità più naturale; quando si imposta la sincronizzazione seconda tendina insieme a **[Lettura flash E-TTL II]**, il flash verrà attivato due volte di seguito: una quando si preme completamente il pulsante di scatto e una volta subito prima della fine dell'esposizione.

Se è stata impostata la funzione **[Sincronizzazione alta velocità]**, il flash può essere utilizzato con tutte le velocità dell'otturatore. Questa funzione è efficace per eseguire scatti con sfondo sfocato (apertura ampia), ad esempio in luoghi all'aperto con la luce del sole.



- Quando si utilizza la sincronizzazione seconda tendina, impostare la velocità dell'otturatore su 1/80 di secondo o su un valore inferiore; se la velocità dell'otturatore è pari o superiore a 1/90 di secondo, la sincronizzazione prima tendina viene applicata automaticamente anche se è impostato **[Sincronizzaz. seconda tendina]**.

● Compensazione esposizione flash



È possibile impostare la compensazione dell'esposizione del flash fino a ± 3 stop in incrementi di $1/3$ di stop.

Per ulteriori informazioni, consultare il Manuale di istruzioni dello Speedlite.



- Se si imposta la compensazione dell'esposizione del flash su uno Speedlite, non è possibile impostare tale compensazione sulla fotocamera. Se viene impostata sulla fotocamera e sullo Speedlite, l'impostazione dello Speedlite annullerà quella della fotocamera.

● Bracketing esposizione flash



Mentre la potenza del flash cambia automaticamente, vengono eseguiti tre scatti. Per informazioni dettagliate, fare riferimento al Manuale di istruzioni di uno Speedlite dotato di bracketing esposizione flash (FEB).

Impostazioni delle funzioni personalizzate del flash

Per informazioni dettagliate sulle funzioni personalizzate dello Speedlite, fare riferimento al manuale di istruzioni dello Speedlite (venduto separatamente).



1 Selezionare [Impostaz. C.Fn flash].



2 Impostare le funzioni desiderate.

- Selezionare il numero.
- Selezionare un'opzione.

- !**
- Se la funzione personalizzata dello Speedlite serie EL/EX [Modalità lettura flash] è impostata su [TTL] (flash automatico), lo Speedlite si attiva sempre alla massima potenza.
 - Le funzioni personali dello Speedlite (P.Fn) non possono essere impostate o annullate dalla schermata [📷: Controllo Speedlite esterno] della fotocamera. Devono essere impostate direttamente dallo Speedlite.

Cancellazione delle impostazioni delle funzioni del flash/ Impostazioni delle funzioni personalizzate (C.Fn) del flash



1 Selezionare [Canc. impostazioni].

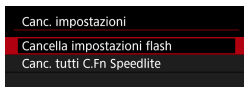

2 Selezionare le impostazioni da cancellare.



- Selezionare [Cancella impostazioni flash] o [Canc. tutti C.Fn Speedlite].
- Nella finestra di dialogo di conferma, selezionare [OK]. A questo punto tutte le impostazioni del flash o delle funzioni personalizzate vengono cancellate.

Note generali per lo scatto di foto

Visualizzazione delle informazioni

Per ulteriori informazioni sulle icone visualizzate per lo scatto di foto, vedere  591.



- Quando <Exp.SIM> viene visualizzato in bianco, la luminosità dell'immagine è molto simile alla luminosità ottenuta sull'immagine da acquisire.
- Se <Exp.SIM> lampeggia, l'immagine viene visualizzata con una luminosità diversa da quella effettivamente risultante dallo scatto a causa di scarsa o eccessiva luminosità. Tuttavia, l'immagine registrata rifletterà l'impostazione di esposizione. Tenere presente che il disturbo potrebbe essere più evidente di quello che appare nell'immagine effettivamente registrata.
- La simulazione dell'esposizione potrebbe non essere eseguita con alcune impostazioni di scatto. L'icona <Exp.SIM> e l'istogramma verranno visualizzati in grigio. L'immagine verrà visualizzata sullo schermo con la luminosità standard. È possibile che l'istogramma non venga visualizzato correttamente in condizioni di scarsa o eccessiva luminosità.
- È possibile visualizzare l'istogramma impostando [: Simulaz.Esposiz.] su [Attiva] ( 139).



- Non puntare la fotocamera verso sorgenti di luce intensa, ad esempio verso il sole o verso una sorgente di luce artificiale intensa. In caso contrario, si potrebbe danneggiare il sensore immagine o i componenti interni della fotocamera.
- Le aree sfuocate dell'immagine possono essere incomplete quando si scatta vicino all'apertura massima con velocità dell'otturatore elevata. Se non si desidera l'aspetto dell'area delle immagini sfuocate, scattare nelle modalità seguenti può produrre risultati migliori.
 - Ridurre la velocità dell'otturatore.
 - Aumentare il valore di apertura.

Qualità dell'immagine

- Quando si scatta a sensibilità ISO alta, i disturbi (come puntini luminosi, righe) potrebbero risultare più evidenti.
- Quando si scatta a temperature elevate, nell'immagine possono comparire disturbi e colori irregolari.
- Gli scatti frequenti per un periodo prolungato possono causare un aumento della temperatura interna della fotocamera e influire sulla qualità dell'immagine. Quando non si sta riprendendo, spegnere sempre la fotocamera.
- Se si scatta con un'esposizione prolungata mentre la temperatura interna della fotocamera è alta, la qualità dell'immagine potrebbe diminuire. Interrompere lo scatto e attendere alcuni minuti prima di riprendere a scattare.

Icone di avvertimento bianca e rossa della temperatura interna

- Se la temperatura interna della fotocamera aumenta a causa di scatti prolungati o perché la temperatura esterna è elevata, viene visualizzata un'icona di colore bianco o un'icona di colore rosso.
- L'icona di colore bianco indica che la qualità dell'immagine delle foto diminuirà. Interrompere lo scatto e lasciare che la fotocamera si raffreddi per qualche minuto.
- L'icona rossa indica che lo scatto si interromperà automaticamente in breve tempo. Non sarà più possibile scattare finché la fotocamera non si raffredda internamente, quindi interrompere temporaneamente la ripresa o spegnere la fotocamera e lasciarla raffreddare per un po'.
- L'utilizzo in ambienti con temperatura elevata per periodi prolungati farà apparire l'icona bianca o rossa . Quando non si sta riprendendo, spegnere sempre la fotocamera.
- Se la temperatura interna della fotocamera è alta, la qualità delle immagini riprese con valori elevati di esposizione o sensibilità ISO può diminuire anche prima che compaia l'icona bianca .

Risultato degli scatti

- Se si scatta la foto durante la visualizzazione ingrandita, l'esposizione potrebbe risultare diversa da quella desiderata. Tornare alla visualizzazione normale prima di acquisire la foto.
- Anche se si acquisisce la foto durante la visualizzazione ingrandita, l'immagine viene acquisita con l'area dell'immagine della visualizzazione normale.



Immagini e visualizzazione

- In condizioni di scarsa o intensa illuminazione, l'immagine visualizzata potrebbe non riflettere la luminosità effettiva dell'immagine acquisita.
- In condizioni di scarsa illuminazione, il rumore può risultare evidente nella visualizzazione di immagini anche a basse sensibilità ISO, ma si avverterà meno rumore durante lo scatto, perché la qualità dell'immagine varia a seconda della visualizzazione e delle immagini acquisite.
- Lo schermo o il valore di esposizione possono lampeggiare se la sorgente luminosa (illuminazione) cambia. In questo caso, interrompere temporaneamente lo scatto e riprendere sotto la sorgente luminosa che si desidera utilizzare.
- Puntare la fotocamera in una direzione diversa potrebbe momentaneamente impedire la corretta visualizzazione della luminosità. Attendere che il livello di luminosità si stabilizzi prima di scattare.
- Se nell'immagine è presente una sorgente di luce intensa, è possibile che l'area luminosa appaia oscurata sullo schermo. Tuttavia, nell'immagine acquisita l'area luminosa verrà visualizzata correttamente.
- In condizioni di scarsa illuminazione, se si imposta **[☹: Lum. display]** su un'impostazione chiara, potrebbero comparire disturbi o colori irregolari nell'immagine. Tuttavia, i disturbi o i colori irregolari non verranno registrati nell'immagine acquisita.
- Quando si ingrandisce l'immagine, la nitidezza potrebbe apparire più pronunciata di quanto lo sia nell'immagine reale.

Obiettivo

- Se l'obiettivo montato sulla fotocamera dispone della funzione Image Stabilizer (Stabilizzatore d'immagine) e si porta l'interruttore Image Stabilizer (Stabilizzatore d'immagine) su <ON>, tale funzione Image Stabilizer (Stabilizzatore d'immagine) si attiva sempre anche quando non si preme a metà il pulsante di scatto. Image Stabilizer (Stabilizzatore d'immagine) consuma la carica della batteria e, in base alle condizioni di scatto, può ridurre il numero di possibili scatti. Quando non è necessario utilizzare l'Image Stabilizer (Stabilizzatore d'immagine), ad esempio se si adopera un treppiede, si consiglia di impostare l'interruttore IS su <OFF>.
- Con gli obiettivi EF, la preimpostazione della messa a fuoco durante lo scatto è disponibile solo se si utilizzano (super) teleobiettivi dotati di questa funzione, usciti nella seconda metà del 2011 o successivamente.



- La copertura del campo visivo dell'immagine è circa il 100% (con qualità dell'immagine impostata su JPEG ▲ L).
- Se la fotocamera rimane inattiva per un periodo prolungato, lo schermo si spegnerà automaticamente dopo l'ora impostata in **[Display Off]** o **[Mirino Off]** in **[ψ: Risparmio bat.]**. La fotocamera si spegnerà automaticamente dopo l'ora impostata in **[Off automatico]** (📖372).
- Con il cavo HDMI HTC-100 (venduto separatamente), è possibile visualizzare l'immagine su un televisore (📖308). Tenere presente che non viene emesso alcun suono.

Registrazione di filmati



Per la registrazione di filmati, impostare la ghiera di selezione su <📹>.

- Un'icona ☆ a destra del titolo di una pagina indica che la funzione è disponibile solo per la registrazione dell'esposizione manuale (📖241).



- È possibile registrare filmati premendo il pulsante di ripresa filmati durante lo scatto di foto.
- È inoltre possibile specificare la modalità di registrazione filmato da [📷: Modalità scatto] dopo aver impostato la ghiera di selezione su <📹>.

Menu scheda: Registrazione filmati

● Scatto 1

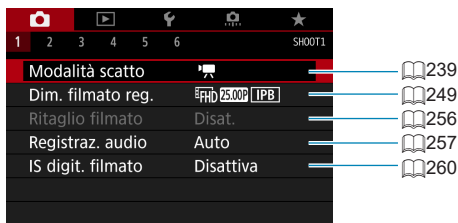

● Scatto 2



● Scatto 3

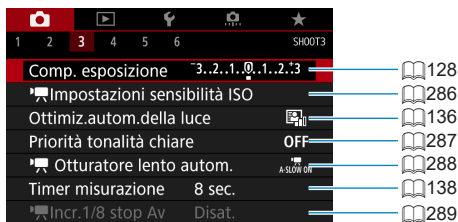

● Scatto 4

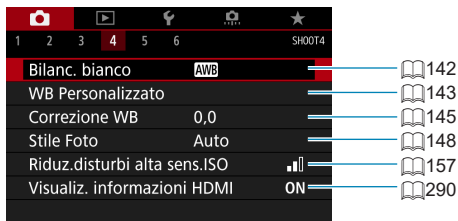

● Scatto 5

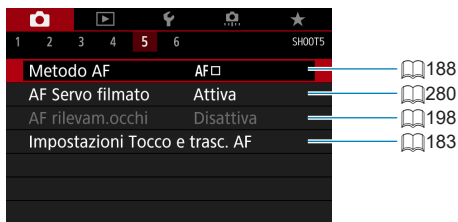

● Scatto 6



- Quando si utilizzano obiettivi RF senza selettore di modalità della messa a fuoco, viene visualizzato **[Messa a fuoco]**.

In modalità [HDR] vengono visualizzate le seguenti schermate.

● Scatto 1

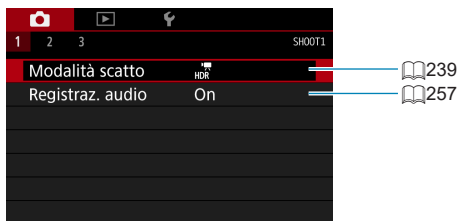

● Scatto 2



● Scatto 3



Registrazione di filmati

Ripresa con esposizione automatica

L'esposizione automatica si attiva per adattarsi all'attuale luminosità della scena.



1 Impostare la ghiera di selezione su <[Icona video con rettangolo]>.

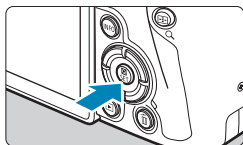

2 Premere <SET>.



3 Selezionare [Icona video con rettangolo].

- Utilizzare i tasti <▲> <▼> per selezionare [Icona video con rettangolo] (**Esposiz. aut. filmato**), quindi premere <SET>.
- È anche possibile selezionarla ruotando la ghiera <[Icona ruota]> o <[Icona ruota]>.



4 Mettere a fuoco il soggetto.

- Prima di registrare un filmato, eseguire la messa a fuoco con AF o manuale (📖190-📖197, 📖214).
- Per impostazione predefinita, [Icona fotocamera: AF Servo filmato] è configurato su [Attiva] in modo che la fotocamera continui sempre a mettere a fuoco (📖280).
- Quando si preme il pulsante di scatto a metà corsa, la fotocamera esegue la messa a fuoco con il metodo AF attualmente impostato.

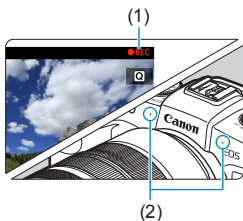
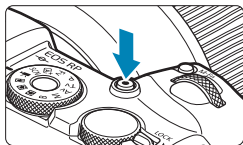

5 Registrare il filmato.

- Premere il pulsante di ripresa filmato per avviare la registrazione.
- ▶ Mentre si registra il filmato, sullo schermo in alto a destra viene visualizzato il simbolo "● REC" (1).
- ▶ L'audio viene registrato dai microfoni situati nelle posizioni indicate (2).
- Per interrompere la registrazione del filmato, premere nuovamente il pulsante di ripresa filmato.

- La schermata Controllo rapido viene visualizzata dopo il passo 2 quando [☛: Guida modalità] è impostata su [Disattiva]. Utilizzare i tasti <◀> <▶> per selezionare [☛].
- È possibile bloccare l'esposizione (blocco AE) premendo il pulsante <★>. Dopo aver applicato il blocco AE durante la registrazione di un filmato, è possibile annullarlo premendo il pulsante <☒> (l'impostazione del blocco AE viene mantenuta finché non viene premuto il pulsante <☒>).
- La compensazione dell'esposizione può essere impostata in un intervallo fino a ± 3 stop.
- La sensibilità ISO, la velocità dell'otturatore e l'apertura non vengono registrate nelle informazioni Exif sul filmato.
- La fotocamera è compatibile con la funzionalità Speedlite per attivare automaticamente la luce LED in condizioni di scarsa illuminazione durante la registrazione di filmati con esposizione automatica. Per ulteriori informazioni, consultare il Manuale di istruzioni dello Speedlite dotato di spia LED.

Sensibilità ISO nella modalità [☛]

La sensibilità ISO viene impostata automaticamente. Per ulteriori informazioni sulla sensibilità ISO, vedere ☞588.

Registrazione con esposizione manuale

È possibile impostare manualmente la velocità dell'otturatore, l'apertura e la sensibilità ISO per la registrazione di filmati.



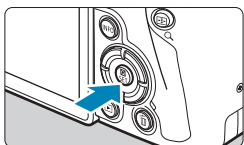

1 Impostare la ghiera di selezione su .



2 Premere <SET>.





3 Selezionare [].

- Utilizzare i tasti <▲> <▼> per selezionare [] (**Esposiz. man. filmato**), quindi premere <SET>.
- È anche possibile selezionarla ruotando la ghiera < o </>.



4 Impostare la sensibilità ISO.

- Premere il pulsante <M-Fn>.
- Ruotare la ghiera </> per impostare la voce sensibilità ISO.
- Ruotare la ghiera </> per impostarla.

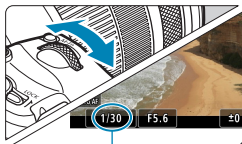

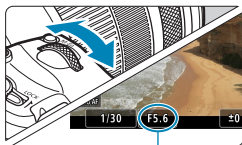

(1)





(2)



5 Impostare la velocità dell'otturatore (1) e il valore di apertura desiderati (2).

- Premere il pulsante di scatto a metà corsa e controllare l'indicatore del livello di esposizione.
- Per impostare la velocità dell'otturatore, ruotare la ghiera <  >. Per impostare l'apertura, ruotare la ghiera <  >.
- La velocità dell'otturatore può essere impostata in un intervallo di 1/4000-1/8 sec.

6 Mettere a fuoco e registrare il filmato.

- La procedura è identica a quella descritta ai passi 4 e 5 della sezione "Ripresa con esposizione automatica" (239-240).



- La schermata Controllo rapido viene visualizzata dopo il passo 2 quando [: Guida modalità] è impostata su [Disattiva]. Utilizzare i tasti <◀> <▶> per selezionare [M].



- Per la registrazione di filmati, la sensibilità ISO non può essere estesa a L (equivalente a ISO 50).
- Quando si passa dallo scatto di foto alla registrazione di filmati, controllare nuovamente le impostazioni della fotocamera prima di registrare i filmati.
- Durante la registrazione di filmati, evitare di modificare la velocità dell'otturatore o l'apertura. Le variazioni dell'esposizione potrebbero venire registrate nel filmato o il rumore potrebbe aumentare quando si utilizzano sensibilità ISO alte.
- Quando si riprende un soggetto in movimento, si consiglia una velocità dell'otturatore compresa tra 1/25 e 1/125 di secondo. Maggiore è la velocità dell'otturatore, meno fluidi saranno i movimenti del soggetto.
- Se si modifica la velocità dell'otturatore mentre si riprende in presenza di luci fluorescenti o a LED, nell'immagine registrata potrebbe comparire uno sfarfallio.



- Con ISO auto, la compensazione dell'esposizione può essere impostata in un intervallo di ± 3 stop.
- Se è impostato ISO auto, è possibile premere il pulsante $\langle \star \rangle$ per bloccare la sensibilità ISO. Dopo aver bloccato la sensibilità ISO durante la registrazione di un filmato, è possibile annullare il blocco premendo il pulsante $\langle \text{ISO} \rangle$ (il blocco ISO viene mantenuto finché non viene premuto il pulsante $\langle \text{ISO} \rangle$).
- Se si preme il pulsante $\langle \star \rangle$ e si corregge l'inquadratura, sull'apposito indicatore è possibile osservare la differenza con il livello di esposizione misurato quando è stato premuto il pulsante $\langle \star \rangle$.
- Quando la fotocamera è pronta a scattare utilizzando la modalità $[\text{M}]$, è possibile visualizzare l'istogramma premendo il pulsante $\langle \text{INFO} \rangle$.

Sensibilità ISO nella modalità $[\text{M}]$

È possibile impostare manualmente la sensibilità ISO oppure selezionare **[AUTO]** per impostarla automaticamente. Per ulteriori informazioni sulla sensibilità ISO, vedere 589.

Scatto di foto

Le foto non possono essere scattate nella modalità di registrazione filmato. Per scattare foto, ruotare la ghiera di selezione per passare a un'altra modalità di scatto.

Visualizzazione delle informazioni (Registrazione filmati)

Per ulteriori informazioni sulle icone visualizzate per la registrazione di filmati, vedere  593.



Raccomandazioni per la registrazione di filmati

- Non puntare la fotocamera verso sorgenti di luce intensa, ad esempio verso il sole o verso una sorgente di luce artificiale intensa. In caso contrario, si potrebbe danneggiare il sensore immagine o i componenti interni della fotocamera.
- Se si ritrae un soggetto con dettagli molto fini, potrebbero comparire disturbi moiré o falsi colori.
- Se è stato impostato <AWB> o <AWB w> e la sensibilità ISO o l'apertura cambiano durante la registrazione del filmato, potrebbe cambiare anche il bilanciamento del bianco.
- Se si riprende un filmato in un ambiente in cui sono presenti luci fluorescenti o a LED, potrebbero verificarsi sfarfallii dell'immagine.
- Se si esegue l'AF con un obiettivo USM durante la registrazione di un filmato in condizioni di scarsa illuminazione, nel filmato potrebbe essere registrato un disturbo in forma di strisce orizzontali. Lo stesso tipo di disturbo può essere causato se si utilizza la messa a fuoco manuale con alcuni obiettivi dotati di anello per la messa a fuoco elettronica.
- La ripresa di alcuni filmati di prova è consigliata se si intende eseguire lo zoom durante la registrazione di filmati. Lo zoom durante la registrazione dei filmati può causare cambiamenti di esposizione o la registrazione dei suoni dell'obiettivo, un livello audio irregolare o una perdita di messa a fuoco.
- Valori di diaframma ampi potrebbero ritardare o impedire una messa a fuoco accurata.
- Se si esegue l'AF durante la ripresa di filmati, può manifestarsi uno dei seguenti problemi: forte squilibrio della messa a fuoco, registrazione di variazioni della luminosità del filmato, interruzione momentanea della registrazione e registrazione dei rumori meccanici prodotti dall'obiettivo.
- Evitare di coprire i microfoni integrati (📖240) con le dita o altri oggetti.
- Le "Raccomandazioni generali per la registrazione di filmati" sono riportate a 📖291-📖292.
- Se necessario, leggere anche "Note generali per lo scatto di foto" a 📖231-📖234.



Note sulla registrazione di filmati

- Ogni volta che si registra un filmato, viene creato un nuovo file video sulla scheda.
- La copertura del campo visivo del filmato è di circa il 100% per i filmati in 4K, Full HD e HD.
- È inoltre possibile eseguire la messa a fuoco premendo il pulsante $\langle \text{AF}_{\text{ON}} \rangle$.
- Per avviare o arrestare la registrazione del filmato premendo completamente il pulsante di scatto dell'otturatore, impostare **[A fondo]** per **[☛: Funz. puls. scatto per filmati]** su **[Avv/arr reg film.]**.
- Il suono stereo viene registrato dal microfono integrato della fotocamera (📖240).
- Al posto dei microfoni integrati, vengono utilizzati tutti i microfoni esterni, come il microfono stereo direzionale DM-E1 (venduto separatamente), collegati al terminale IN del microfono esterno della fotocamera (📖258).
- È possibile utilizzare la maggior parte dei microfoni esterni con connettore mini da 3,5 mm di diametro.
- Con gli obiettivi EF, la preimpostazione della messa a fuoco durante la registrazione di filmati è disponibile solo se si utilizzano (super) teleobiettivi dotati di questa funzione, usciti nella seconda metà del 2011 o successivamente.
- Campionamento del colore e reg. YCbCr 4:2:0 (8-bit). Lo spazio colore ITU-R BT.709 viene utilizzato per filmati in 4K, Full HD e HD.

Registrazione di filmati HDR

È possibile registrare filmati ad alta gamma dinamica che mantengono i dettagli nelle aree evidenziate delle scene ad alto contrasto.



1 Impostare la ghiera di selezione su <📹>.

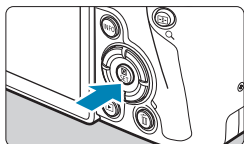

2 Premere <SET>.

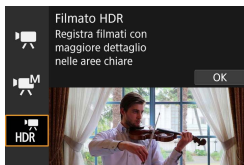





3 Selezionare [].

- Utilizzare i tasti <▲> <▼> per selezionare [] (**Filmato HDR**), quindi premere <SET>.
- È anche possibile selezionarla ruotando la ghiera <🌀> o <🌀>.

4 Registrare un filmato HDR.



- Registrare il filmato nello stesso modo in cui si esegue la registrazione filmato normale.
- Per dettagli sulle dimensioni dei file e sul tempo di registrazione, vedere la tabella a  586.

-  **[📷: Ritaglio filmato]** non è disponibile.
- Poiché la creazione di un filmato HDR comporta l'unione di diversi frame, alcune parti del filmato potrebbero risultare distorte. Quando si registra con la fotocamera in mano, le vibrazioni della fotocamera possono rendere più evidente la distorsione. Si consiglia di utilizzare un treppiede. Tenere presente che, anche quando si utilizza un treppiede, le immagini fantasma o i disturbi possono risultare più evidenti quando si riproduce un filmato HDR un frame alla volta o al rallentatore rispetto alla riproduzione normale.
- Se si modificano le impostazioni per la registrazione di filmati HDR, il colore e la luminosità dell'immagine potrebbero cambiare in modo significativo per qualche istante. Inoltre, il filmato non verrà aggiornato per un momento e il fotogramma si fermerà momentaneamente. Tenere presente questo aspetto quando si registrano filmati su dispositivi esterni tramite HDMI.

-  Le dimensioni della registrazione sono  (NTSC) o  (PAL). Si noti che i filmati vengono registrati in HD quando vengono utilizzati obiettivi EF-S.
- La sensibilità ISO viene impostata automaticamente quando si registrano filmati HDR.

Impostazione delle dimensioni di registrazione del filmato

Nella scheda [: **Dim. filmato reg.**], impostare la dimensione dell'immagine, la frequenza immagini e il metodo di compressione. Che verrà registrato come un file MP4.

La frequenza immagini indicata nella schermata [**Dim. filmato reg.**] cambia automaticamente in base all'impostazione [: **Sistema video**] (378).



- Le velocità di lettura e scrittura della scheda richiesta per la registrazione di filmati (requisiti di prestazioni della scheda) variano in base alla dimensione di registrazione del filmato. Prima di riprendere filmati, consultare i requisiti di prestazioni della scheda (585).

Dimensioni immagine

- [] **3840×2160**



Il filmato viene registrato in qualità 4K. Il rapporto dimensionale è 16:9. Non disponibile a meno che la ghiera di selezione non sia impostata su <>.

- [] **1920×1080**

Il filmato viene registrato in qualità Full HD (Full High-Definition). Il rapporto dimensionale è 16:9.



- [] **1280×720**

Il filmato viene registrato nella qualità ad alta definizione (HD). Il rapporto dimensionale è 16:9.

- Se si modifica l'impostazione [: **Sistema video**], reimpostare anche [: **Dim. filmato reg.**].
- La riproduzione normale di filmati in 4K e  **59.94P / 50.00P** potrebbe non essere possibile su altri dispositivi, poiché la riproduzione richiede un'intensa elaborazione.
- La chiarezza e il rumore variano leggermente a seconda delle dimensioni della registrazione del filmato, delle impostazioni di ripresa ritagliate e dell'obiettivo utilizzato.

- I filmati non possono essere registrati in qualità VGA.

Registrazione filmato in 4K

- La registrazione di filmati in 4K richiede una scheda ad alte prestazioni. Per ulteriori informazioni, vedere "Schede adatte alla registrazione di filmati" a  585.
 - La registrazione di filmati in 4K aumenta notevolmente il carico di elaborazione, il che può causare un aumento più rapido della temperatura interna della fotocamera o un aumento della temperatura rispetto ai filmati normali. **Se durante la registrazione del filmato viene visualizzata un'icona  rossa, la scheda potrebbe essere calda; interrompere la ripresa del filmato e lasciare raffreddare la fotocamera prima di rimuovere la scheda. (Non rimuovere subito la scheda.)**
 - Da un filmato in 4K è possibile selezionare qualsiasi fotogramma e salvarlo sulla scheda come immagine JPEG da circa 8,3 megapixel (3840×2160) ( 306).
- Il rilevamento del contrasto viene utilizzato per mettere a fuoco durante la registrazione di filmati in 4K. La messa a fuoco potrebbe richiedere più tempo rispetto alla registrazione di filmati HD o Full HD.

Copertura per la registrazione di filmati

La copertura del sensore di immagine per i filmati varia a seconda delle dimensioni della registrazione dei filmati, delle impostazioni di ripresa ritagliata e dell'obiettivo utilizzato.

Con gli obiettivi EF-S, i filmati vengono ritagliati intorno al centro dell'immagine.

● Obiettivi RF o EF: con [📷: Ritaglio filmato] impostato su [Disattiva]

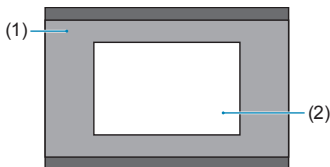

- | | |
|-----|--|
| (1) | Full HD
HD
4K time-lapse
Full HD time-lapse |
| (2) | 4K |

● Obiettivi RF o EF: con [📷: Ritaglio filmato] impostato su [Attiva]

● Obiettivi EF-S

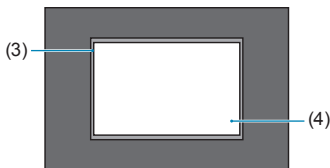

- | | |
|-----|---|
| (3) | HD
4K time-lapse
Full HD time-lapse |
| (4) | 4K |



- I filmati Full HD non possono essere registrati con obiettivi EF-S o con [📷: Ritaglio filmato] impostato su [Attiva].
- La registrazione con IS digitale filmato (📖260) ritaglia ulteriormente l'immagine attorno al centro dello schermo.

● Frequenza immagini (fps: frame per second, ovvero frame al secondo)

● [59,94P] 59,94 fps/[29,97P] 29,97 fps

Per le zone in cui il sistema TV è NTSC (America del Nord, Giappone, Corea del Sud, Messico, ecc.).

● [50,00P] 50,00 fps/[25,00P] 25,00 fps

Per le zone in cui il sistema TV è PAL (Europa, Russia, Cina, Australia, ecc.).

● [23,98P] 23,98 fps

Utilizzata prevalentemente per ottenere un filmato con una serie di foto in successione. 23,98P (23,98 fps) è disponibile quando [☛: Sistema video] è impostato su [Per NTSC].

● Metodo di compressione

● [IPB] IPB (Standard)

Comprime efficacemente più fotogrammi registrati contemporaneamente.

● [IPB] IPB (Leggera)

Poiché il filmato viene registrato a un bit rate inferiore rispetto al formato IPB (Standard), si avranno dimensioni del file più piccole e una maggiore compatibilità con i dispositivi di riproduzione.



In questo modo il tempo di registrazione risulterà più lungo rispetto a IPB (Standard) (con una scheda della stessa capacità).

● Formato di registrazione dei filmati

● [MP4] MP4

Tutti i filmati ripresi con la fotocamera vengono registrati come file di filmati in formato MP4 (estensione file ".MP4").

Schede adatte alla registrazione di filmati

Per ulteriori informazioni sulle schede che è possibile utilizzare per varie dimensioni di registrazione filmati, vedere  585. Quando si registrano filmati, utilizzare una scheda ad alta capacità con una velocità di scrittura/lettura (requisiti di prestazioni della scheda) indicata nella tabella seguente a  585 o superiore alle specifiche standard. **Prova le schede registrando alcuni filmati per assicurarti che possano registrare correttamente alla dimensione specificata ( 249).**



- Formattare le schede prima di registrare filmati in 4K ( 367).
- Se per la registrazione si utilizza una scheda con scrittura lenta, il filmato potrebbe non essere registrato correttamente. Inoltre, se si riproduce un filmato su una scheda con velocità di lettura lenta, il filmato potrebbe non essere riprodotto correttamente.
- Quando si registrano filmati, utilizzare una scheda ad alte prestazioni con una velocità di scrittura sufficientemente superiore al bit.
- In caso di problemi con la registrazione dei filmati, formattare la scheda e riprovare. Se la formattazione della scheda non risolve il problema, consultare il sito Web del produttore della scheda.



- Per migliorare le prestazioni della scheda, è consigliabile formattare la scheda con la fotocamera prima di iniziare la registrazione di filmati ( 367).
- Per verificare la velocità di scrittura/lettura della scheda, consultare il sito Web del produttore della scheda, ecc.

File filmati superiori a 4 GB

Anche se si registra un filmato le cui dimensioni superano i 4 GB, è possibile continuare a riprendere senza interruzioni.

● **Con schede SD/SDHC formattate con la fotocamera**

Se si utilizza la fotocamera per formattare una scheda SD/SDHC, la fotocamera la formatterà in FAT32.

Se si registra un filmato con una scheda formattata in FAT32 e il file del filmato supera i 4 GB, viene creato automaticamente un nuovo file.

Quando il filmato viene riprodotto, sarà necessario riprodurre separatamente ciascun file. I file dei filmati non possono essere riprodotti automaticamente in sequenza. Al termine della riproduzione di un filmato, selezionare il filmato successivo e riprodurlo.

● **Con schede SDXC formattate con la fotocamera**

Se si utilizza la fotocamera per formattare una scheda SDXC, la fotocamera la formatterà in exFAT.

Quando si utilizza una scheda formattata in exFAT, anche se durante la registrazione del filmato il file del filmato supera i 4 GB, il filmato viene salvato come unico file (anziché essere diviso in più file).



- Se si importano file video superiori a 4 GB su un computer, utilizzare EOS Utility o un lettore di schede (☞557). Potrebbe non essere possibile salvare file di filmati di dimensioni superiori a 4 GB se si utilizzano le funzioni standard del sistema operativo del computer.

Durata totale di registrazione del filmato e dimensione file per minuto

Per informazioni dettagliate sulle dimensioni dei file e sul tempo di registrazione disponibile per ogni dimensione di registrazione filmato, vedere  586.

Limite di tempo di registrazione di un filmato

Il tempo di registrazione massimo per filmato è di 29 min. e 59 sec. Al raggiungimento di 29 min. e 59 sec. la registrazione si arresta automaticamente. È possibile registrare nuovamente un filmato premendo il pulsante di ripresa del filmato (che lo registra come nuovo file).

Ritaglio filmato

Con gli obiettivi RF o EF, è possibile ritagliare i filmati intorno al centro dell'immagine, come se si utilizzasse un teleobiettivo.

La registrazione di filmati con obiettivi EF-S hanno lo stesso effetto di questa funzione di ritaglio di filmati.



1 Selezionare [: Ritaglio filmato].

2 Selezionare [Attiva].

▶ L'area centrale è ingrandita.

- I filmati Full HD non possono essere registrati con il ritaglio dei filmati.
- Il centro dello schermo viene ulteriormente ritagliato, riducendo l'area di ripresa, quando [: IS digit. filmato] è impostato su [Attiva] o [Avanzata].

- L'area di ripresa disponibile con ritaglio filmato è la stessa di quando si registrano filmati con obiettivi EF-S.
- I filmati in 4K vengono sempre registrati con il centro della schermata di registrazione ritagliato e l'attivazione di [: Ritaglio filmato] non modifica l'angolo di visualizzazione di registrazione.
- Per i dettagli sull'area di scatto, vedere 251.

Impostazione della registrazione audio



È possibile riprendere filmati registrando contemporaneamente l'audio con il microfono stereo integrato o un microfono stereo esterno. È anche possibile regolare la registrazione audio sul livello desiderato. Utilizzare [📷: **Registraz. audio**] per impostare le funzioni di registrazione del suono.

Registrazione audio/Livello di registrazione audio

● Auto

Il livello di registrazione dell'audio viene regolato automaticamente. Il controllo del livello Auto si attiva automaticamente in risposta al livello dell'audio.

● Manuale

È possibile regolare manualmente il livello di registrazione audio secondo necessità.

Selezionare [**Livello reg.**] e premere i tasti <◀> <▶> mentre si osserva il misuratore di livello per regolare il livello di registrazione dell'audio.

Osservare l'indicatore di tenuta del picco e regolarlo in modo che il misuratore di livello si illumini a destra dell'indicazione "12" (-12 dB) per i suoni più forti. Se supera "0", l'audio risulterà distorto.

● Disattiva

L'audio non viene registrato.

Filtro Vento

Impostare su [**Auto**] per ridurre automaticamente il rumore prodotto dal vento nelle riprese in esterni. Attivato solo quando si utilizza il microfono incorporato della fotocamera. Quando è attiva la funzione di filtro vento, anche alcuni suoni bassi vengono attenuati.

Attenuatore

Sopprime automaticamente la distorsione del suono causata da rumori forti. Anche se **[Registr. audio]** è impostato su **[Auto]** o **[Manuale]**, in presenza di un suono molto forte potrebbe comunque verificarsi una distorsione del suono; in tal caso si consiglia di impostare l'opzione su **[Attiva]**.

● Utilizzo di un microfono

Generalmente, il microfono incorporato alla fotocamera registra l'audio in modalità stereo.

Se è collegato un microfono esterno dotato di connettore mini stereo (3,5 mm di diametro) al terminale IN del microfono esterno della fotocamera, sarà data priorità a quest'ultimo. Si consiglia di utilizzare il microfono stereo direzionale DM-E1 (venduto separatamente).

● Uso delle cuffie

Collegando cuffie disponibili in commercio dotate di connettore mini da 3,5 mm al terminale per cuffie, è possibile ascoltare l'audio durante la ripresa del filmato. Per regolare il volume delle cuffie, premere il pulsante **<Q>**, selezionare **[Q]**, quindi ruotare la ghiera **<SONDAGE>** per la regolazione. È possibile utilizzare le cuffie anche durante la riproduzione del filmato.



- I suoni provenienti da operazioni Wi-Fi possono essere acquisiti con microfoni integrati o esterni. Durante la registrazione audio, si consiglia di utilizzare la funzione di comunicazione wireless.
- Quando si collega un microfono esterno o le cuffie alla fotocamera, accertarsi di inserire correttamente lo spinotto.
- Durante il funzionamento AF o mentre si controlla la fotocamera o l'obiettivo mentre è in corso la registrazione di un filmato, il microfono incorporato della fotocamera potrebbe registrare anche suoni meccanici dell'obiettivo o rumori dovuti alle operazioni della fotocamera/dell'obiettivo. In questo caso, l'utilizzo di un microfono esterno potrebbe ridurre tali suoni. Se anche l'utilizzo di un microfono esterno non risolve il problema, potrebbe essere più efficace rimuovere il microfono esterno dalla fotocamera e posizionarlo a una certa distanza dalla fotocamera e dall'obiettivo.
- Non inserire nel terminale IN del microfono esterno della fotocamera dispositivi diversi dal microfono esterno.
- La riduzione del rumore non viene applicata all'audio riprodotto attraverso le cuffie. In questo modo, l'audio registrato con il filmato sarà diverso.
- Non modificare le impostazioni di **[Registraz. audio]** durante l'ascolto con le cuffie. Ciò può causare un improvviso aumento del volume che può danneggiare le orecchie.



- Nella modalità **[HDR]**, le impostazioni disponibili per **[Registraz. audio]** sono **[On]** o **[Off]**. Impostare su **[On]** per la regolazione automatica del livello di registrazione.
- L'audio viene emesso anche quando la fotocamera è collegata a televisori tramite HDMI, a meno che **[Regist. audio]** non sia impostato su **[Disattiva]**.
- Il bilanciamento del volume audio tra L (sinistra) e R (destra) non può essere regolato.
- Il suono viene registrato con una frequenza di campionamento di 48 kHz/16 bit.

IS digitale filmato

La stabilizzazione dell'immagine nella fotocamera corregge a livello elettronico le vibrazioni della fotocamera durante la registrazione dei filmati. Questa funzione è definita "IS digitale filmato". E consente di stabilizzare le immagini anche quando si utilizza un obiettivo senza Image Stabilizer (Stabilizzatore d'immagine). Se si utilizza un obiettivo dotato di Image Stabilizer (Stabilizzatore d'immagine) ottico integrato, l'interruttore dello Image Stabilizer (Stabilizzatore d'immagine) è impostato su <ON>.



1 Selezionare [📷: IS digit. filmato].

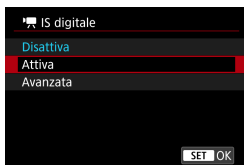

2 Selezionare un'opzione.

● Disattiva (📷OFF)

La stabilizzazione dell'immagine con IS digitale filmato è disattivata.

● Attiva (📷ON)

Le vibrazioni della fotocamera vengono corrette. L'immagine verrà leggermente ingrandita.

● Avanzata (📷ON) (non visualizzata per scatto di foto)

Rispetto all'impostazione [Attiva], è possibile correggere le vibrazioni della fotocamera più marcate. L'immagine verrà ingrandita maggiormente.

Combinazione IS

È possibile effettuare una correzione ancora più efficace registrando filmati con IS digitale filmato e obiettivi compatibili con Combination IS, che combinano la stabilizzazione ottica e digitale dell'immagine dall'obiettivo e dalla fotocamera.



- IS digitale filmato non funziona quando l'interruttore Image Stabilizer (Stabilizzatore d'immagine) è impostato su <OFF>.
- Anche se è possibile registrare filmati con IS digitale filmato usando obiettivi EF-S o con il ritaglio di filmati, l'area di ripresa è ulteriormente ridotta.
- Nel caso di un obiettivo con lunghezza focale maggiore di 800 mm, IS digitale filmato non funziona.
- La stabilizzazione tramite IS digitale filmato potrebbe essere meno efficace con alcune dimensioni di registrazione filmati.
- Un angolo di visualizzazione maggiore (grandangolo) determina una stabilizzazione dell'immagine più efficace. Un angolo di visualizzazione minore (teleobiettivo) determina una stabilizzazione dell'immagine meno efficace.
- Se si utilizza un treppiede, è consigliabile impostare IS digitale filmato su **[Disattiva]**.
- In base alle condizioni del soggetto e di scatto, è possibile che il soggetto risulti molto sfocato (momentaneamente non a fuoco) a causa degli effetti di IS digitale filmato.
- Se si utilizza un obiettivo TS-E, con effetto Fish-eye o non Canon, si consiglia di impostare IS digitale filmato su **[Disattiva]**.
- Poiché IS digitale filmato ingrandisce l'immagine, essa risulterà più sgranata. Potrebbero comparire anche disturbi, puntini luminosi, ecc.
- Alcuni obiettivi non supportano la funzione IS digitale filmato. Per ulteriori informazioni visitare il sito Web Canon.



- Per dettagli sugli obiettivi compatibili con Combination IS, visitare il sito Web di Canon.
- Il simbolo "+" viene aggiunto all'icona IS digitale filmato (📖260) quando si utilizza un obiettivo compatibile con Combination IS.

Registrazione di filmati time-lapse

Le foto scattate durante un intervallo stabilito possono essere unite per creare un filmato time-lapse in 4K o Full HD. Questo tipo di filmato mostra il cambiamento di un soggetto in un periodo di tempo molto più breve rispetto a quello effettivamente trascorso. È efficace per l'osservazione da un punto fisso di uno scenario che cambia, delle piante che crescono, il movimento di corpi celesti e così via.

I filmati time-lapse vengono registrati nel formato MP4 con la seguente qualità: **4K 29.97P ALL-I (NTSC)/4K 25.00P ALL-I (PAL)** per le riprese in 4K e **FHD 29.97P ALL-I (NTSC)/FHD 25.00P ALL-I (PAL)** per le riprese Full HD.

Si noti che la frequenza fotogrammi verrà commutata automaticamente in base all'impostazione [**☿: Sistema video**] (📖378).

1 Selezionare una modalità di scatto.

- Selezionare [**!M**] (📖239) o [**M**] (📖241).

2 Selezionare [**📷: Film. time-lapse**].

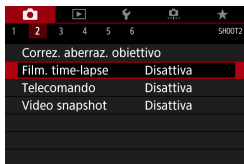

3 Selezionare [**Time-lapse**].



4 Selezionare una scena.

- Selezionare una scena in base alla situazione di ripresa.
- Per una maggiore libertà quando si imposta manualmente l'intervallo di ripresa e il numero di scatti, selezionare [**Personal.**].





5 Impostare l'intervallo di scatto.

- Selezionare **[Intervallo]** (sec.). Utilizzare i tasti <◀> <▶> tasti per impostare un valore, quindi premere <SET>.
- Per impostare il numero, fare riferimento a **[!⏸: Tempo richiesto]** (1) e **[▶: Tempo riproduz.]** (2).

Quando **[Personal.]** è impostato

- Selezionare **[Intervallo]** (min.:sec.). (Non è disponibile un intervallo di una volta al secondo.)
- Premere <SET> per visualizzare <⏸>.
- Selezionare il colore desiderato, quindi premere <SET> (si torna a <□>).
- Selezionare **[OK]** per registrare l'impostazione.



6 Impostare il numero di scatti.

- Selezionare **[Nr. scatti]**. Utilizzare i tasti <◀> <▶> tasti per impostare un valore, quindi premere <SET>.
- Per impostare il numero, fare riferimento a **[!⏸: Tempo richiesto]** e **[▶: Tempo riproduz.]**.

Quando **[Personal.]** è impostato

- Selezionare il numero.
- Premere <SET> per visualizzare <⏸>.
- Selezionare il colore desiderato, quindi premere <SET> (si torna a <□>).
- Verificare che **[▶: Tempo riproduz.]** non sia visualizzato in rosso.
- Selezionare **[OK]** per registrare l'impostazione.



- Con **[Scena**]**, gli intervalli e il numero di scatti disponibili sono limitati, in base al tipo di scena.
- Per conoscere le schede su cui è possibile registrare i filmati time-lapse (requisiti di prestazioni della scheda), vedere [📖585](#).
- Se il numero di scatti è impostato su 3600, il filmato time-lapse durerà circa 2 minuti in NTSC e circa 2 minuti e 24 secondi in PAL.

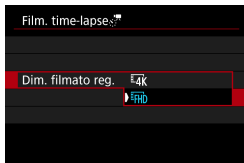

7 Selezionare le dimensioni di registrazione dei filmati desiderate.

● 4K (3840×2160)

Il filmato viene registrato in qualità 4K. Il rapporto dimensionale è 16:9.

Il frame rate è di 29,97 fps (29.97P) per NTSC e 25,00 fps (25.00P) per PAL e i filmati vengono registrati in formato MP4 (MP4) con compressione ALL-I (ALL-I).

● FHD (1920×1080)

Il filmato viene registrato in qualità Full HD (Full High-Definition).

Il rapporto dimensionale è 16:9. Il frame rate è di 29,97 fps (29.97P) per NTSC e 25,00 fps (25.00P) per PAL e i filmati vengono registrati in formato MP4 (MP4) con compressione ALL-I (ALL-I).

8 Configurare [Esposizione auto].

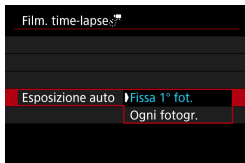

● Fissa 1° fot.

Quando si scatta la prima foto, viene eseguita una misurazione per impostare automaticamente l'esposizione in base alla luminosità. L'impostazione dell'esposizione per il primo scatto viene applicata agli scatti successivi. Anche le altre impostazioni di scatto per il primo scatto vengono applicate agli scatti successivi.

● Ogni fotogr.

La misurazione viene anche eseguita per ogni scatto successivo per impostare automaticamente l'esposizione in base alla luminosità. Se funzioni quali Stile foto e bilanciamento del bianco sono impostate su **[Auto]**, queste verranno impostate automaticamente per ogni scatto successivo.

9 Configurare [Schermo auto off].

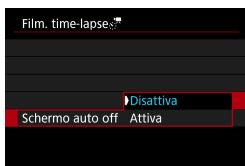

● Disattiva

L'immagine viene visualizzata anche durante la registrazione di filmati time-lapse. (Lo schermo si disattiva solo al momento della ripresa.) Si noti che lo schermo si disattiva quando sono trascorsi 30 min. circa dall'inizio della ripresa.

● Attiva

Si noti che lo schermo si disattiva quando sono trascorsi 10 sec. circa dall'inizio della ripresa.



- Durante la ripresa di filmati time-lapse, è possibile premere il pulsante <INFO> per disattivare/attivare lo schermo.

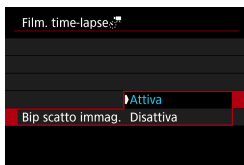

10 Impostare il segnale acustico.

- Selezionare **[Bip scatto immag.]**.
- Se si imposta **[Disattiva]**, il segnale acustico non viene emesso per la ripresa.



11 Verificare le impostazioni.

(1) Tempo richiesto

Indica il tempo richiesto per scattare il numero di foto nell'intervallo impostato. Se supera 24 ore, verrà visualizzato "**** giorni".

(2) Tempo di riproduzione

Indica la durata di registrazione del filmato (tempo necessario per riprodurre il filmato) per creare il filmato time-lapse in 4K o Full HD dalle foto scattate negli intervalli impostati.

12 Chiudere il menu.

- Premere il pulsante **<MENU>** per disattivare la schermata dei menu.

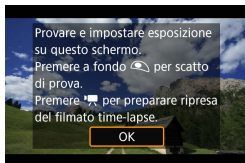

13 Leggere il messaggio.

- Leggere il messaggio e selezionare **[OK]**.

14 Eseguire scatti di prova.

- Analogamente allo scatto di foto, impostare l'esposizione e le funzioni di scatto, quindi premere il pulsante di scatto a metà per mettere a fuoco.
- Premere completamente il pulsante di scatto per scattare foto di prova. Le foto di prova verranno registrate nella scheda.
- Se non si verificano problemi con gli scatti di prova, procedere al passo successivo.
- Per eseguire di nuovo scatti di prova, ripetere questo passo.



- Gli scatti di prova vengono acquisiti con la qualità JPEG **L**.
- È possibile impostare il limite massimo per ISO auto in modalità **[P]** o **[M]** con ISO auto, in **[S: Max per Auto]** in **[CAM: Impostazioni sensibilità ISO]** (286).
- Se è stato impostato **[Metà corsa]** in **[F: Funz. puls.scatto per filmati]** su **[Misur.+AF Servo P]**, quando si imposta la registrazione time-lapse si passa automaticamente a **[Misur.+AF One-Shot]**.

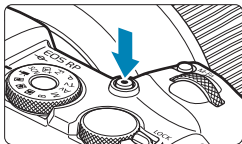

15 Premere il pulsante di ripresa di filmati.

- ▶ La fotocamera sarà pronta per iniziare a registrare un filmato time-lapse.
- Per tornare al passo 14, premere nuovamente il pulsante di ripresa di filmati.

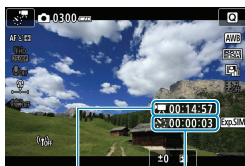

(1)

(2)

16 Registrare il filmato time-lapse.

- Premere il pulsante <INFO> e ricontrollare il "Tempo richiesto (1)" e l'"Intervallo (2)" visualizzati sullo schermo.
- **Premere completamente il pulsante di scatto per avviare la registrazione del filmato time-lapse.**
- AF non funziona durante la registrazione di filmati time-lapse.
- Mentre il filmato time-lapse viene registrato, viene visualizzato "● REC".
- ▶ Quando viene scattato il numero impostato di scatti, la registrazione filmato time-lapse termina.
- **Per annullare la registrazione di filmati time-lapse, impostare [Time-lapse] su [Disattiva].**

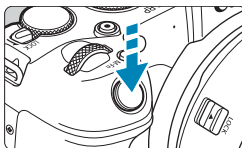



- Si consiglia di utilizzare un treppiede.
- Si consiglia di effettuare scatti di prova come al punto 14 e di registrare i filmati di prova per i filmati time-lapse in anticipo.
- La copertura del campo visivo è di circa il 100% per i filmati in 4K e Full HD time-lapse.
- Per annullare la registrazione di filmati time-lapse in corso, premere completamente il pulsante di scatto oppure premere il pulsante di ripresa del filmato. La ripresa del filmato time-lapse effettuata fino a quel momento verrà registrata sulla scheda.
- Se il tempo richiesto per riprendere il filmato è superiore a 24 ore ma inferiore a 48 ore, verrà indicato "2 giorni". Se sono necessari tre o più giorni, il numero di giorni verrà indicato con incrementi di 24 ore.
- Anche se il tempo di riproduzione del filmato time-lapse è inferiore a 1 secondo, verrà comunque creato un file video. Per **[Tempo riprod.]**, verrà visualizzato "00'00"".
- Se il tempo di ripresa è lungo, si consiglia di utilizzare gli accessori per presa di corrente domestica (venduti separatamente).
- Campionamento del colore e reg. YCbCr 4:2:0 (8-bit). Lo spazio colore ITU-R BT.709 viene utilizzato per filmati in 4K/Full HD time-lapse.





- Se nella scheda non è presente uno spazio disponibile sufficiente per il numero di riprese impostato, **[Tempo riprod.]** viene visualizzato in rosso. Sebbene la fotocamera possa continuare la ripresa, questa si interromperà all'esaurimento dello spazio sulla scheda.
- Se le dimensioni del file video superano i 4 GB con l'impostazione **[Nr. scatti]** e la scheda non è formattata in exFAT (📖368), **[Tempo riprod.]** viene visualizzato in rosso. Se si continua a registrare in queste condizioni e le dimensioni del file video raggiungono i 4 GB, la registrazione di filmati time-lapse si interrompe.



- Non puntare la fotocamera verso sorgenti di luce intensa, ad esempio verso il sole o verso una sorgente di luce artificiale intensa. In caso contrario, si potrebbe danneggiare il sensore immagine o i componenti interni della fotocamera.
- I filmati time-lapse non possono essere registrati quando la fotocamera è collegata a un computer tramite il cavo di interfaccia o quando è collegato un cavo HDMI.
- AF Servo filmato non funziona.
- Se la velocità dell'otturatore è 1/30 di secondo o inferiore, l'esposizione del filmato non verrà visualizzata correttamente (potrebbe risultare diversa da quella del filmato risultante).
- Non eseguire lo zoom con l'obiettivo durante la registrazione di filmati time-lapse. Lo zoom dell'obiettivo può causare immagini fuori fuoco, variazioni dell'esposizione o il mancato funzionamento della correzione aberrazione obiettivo.
- Quando si riprende un filmato time-lapse con una luce con sfarfallio, è possibile che vengano registrati flicker, strisce orizzontali (disturbi) o esposizioni irregolari.
- Le immagini visualizzate durante la registrazione di filmati time-lapse possono avere un aspetto diverso da quello risultante in video. (Ad esempio, potrebbe esserci una luminosità inconsistente proveniente da sorgenti luminose tremolanti o disturbi causati da un'elevata sensibilità ISO.)
- Quando si registra un filmato time-lapse in condizioni di scarsa illuminazione, l'immagine visualizzata durante la ripresa può risultare diversa da quella effettivamente registrata nel filmato. In tal caso, l'icona <Exp.SIM> lampeggia.
- Se si sposta la fotocamera da sinistra a destra (panning) o si riprende un soggetto in movimento durante la registrazione di un filmato time-lapse, l'immagine potrebbe apparire estremamente distorta.
- Durante la registrazione di filmati time-lapse, lo spegnimento automatico non funziona. Inoltre, non è possibile regolare la funzione di scatto e le impostazioni delle funzioni di menu oppure riprodurre immagini e così via.
- L'audio non viene registrato per i filmati time-lapse.
- Nella registrazione di filmati time-lapse, è possibile premere completamente il pulsante di scatto per avviare o interrompere la registrazione del filmato indipendentemente dall'impostazione della [**☛**: **Funz. puls.scatto per filmati**].
- Quando [**Intervallo**] è impostato su un valore inferiore a 3 secondi e [**Esposizione auto**] è impostato su [**Ogni fotogr.**], se la luminosità si discosta nettamente rispetto allo scatto precedente, la fotocamera potrebbe non riprendere con l'intervallo predeterminato.



- Se la velocità dell'otturatore supera l'intervallo di scatto (ad esempio quando si imposta un'esposizione lunga) oppure se viene impostata automaticamente una velocità dell'otturatore lenta, la fotocamera potrebbe non essere in grado di scattare con l'intervallo impostato. Le riprese possono essere evitate anche con intervalli di ripresa quasi uguali alla velocità dell'otturatore.
- Se la successiva ripresa in programma non è possibile, verrà saltata. In questo modo il tempo di registrazione del filmato time-lapse potrebbe ridursi.
- Se il tempo impiegato per la registrazione sulla scheda supera l'intervallo di scatto per via delle funzioni di scatto impostate o delle prestazioni della scheda, alcuni degli scatti potrebbero non essere eseguiti agli intervalli specificati.
- Anche se **[Schermo auto off]** è impostato su **[Disattiva]**, lo schermo si disattiva durante l'esposizione. Si noti inoltre che le immagini potrebbero non essere visualizzate se l'intervallo tra gli scatti è troppo breve.
- Le immagini acquisite non vengono registrate come foto. Anche se si annulla la registrazione del filmato time-lapse dopo aver scattato solo un fotogramma, questa verrà registrato come file video.
- Se si collega la fotocamera a un computer con il cavo di interfaccia e si utilizza EOS Utility (software EOS), impostare **[📷: Film. time-lapse]** su **[Disattiva]**. Se viene selezionata un'opzione diversa da **[Disattiva]**, la fotocamera non può comunicare con il computer.
- Durante la registrazione di filmati time-lapse, lo Image Stabilizer (Stabilizzatore d'immagine) dell'obiettivo non funziona.
- La registrazione di un filmato time-lapse termina se l'interruttore di accensione è impostato su <OFF>, ad esempio, e l'impostazione viene modificata su **[Disattiva]**.
- Anche se utilizzato, il flash non si attiva.
- Le seguenti operazioni annullano la modalità standby per la registrazione di filmati time-lapse e impostano **[Disattiva]**.
 - Selezionando **[Pulisci ora 🧹]** in **[🔧: Pulizia Sensore]** oppure **[🔧: Cancella impost. fotocamera]**.
 - Ruotando la ghiera di selezione.

- Se si inizia la registrazione di filmati time-lapse mentre <  > viene visualizzato l'avviso bianco di temperatura (291), la qualità dell'immagine del filmato time-lapse potrebbe diminuire. Prima di iniziare la registrazione del filmato time-lapse è consigliabile aspettare che il simbolo bianco <  > scompaia (la temperatura interna della fotocamera diminuisce).
- Se **[Esposizione auto]** è impostata su **[Ogni fotogr.]**, la sensibilità ISO, la velocità dell'otturatore e l'apertura potrebbero non essere registrate nelle informazioni Exif del filmato time-lapse in alcune modalità.



- È possibile utilizzare il telecomando wireless BR-E1 (venduto separatamente) per avviare e interrompere la registrazione di filmati time-lapse.

Con telecomando wireless BR-E1

- Abbinare prima il telecomando wireless BR-E1 alla fotocamera (📖399).
- Impostare [📷: Telecomando] su [Attiva].
- Eseguire scatti di prova e quando la fotocamera è pronta per lo scatto (come al passo 15 📖268), impostare il timer di scatto/l'interruttore di ripresa filmati del telecomando BR-E1 su <●> (scatto immediato) o <2> (scatto dopo 2 secondi di ritardo).
- Se l'interruttore del telecomando è stato impostato su <📷>, la registrazione dei filmati time-lapse non può iniziare.

Stato della fotocamera/ impostazione del telecomando	<●> Scatto immediato <2> Ritardo di 2-sec.	<📷> Registrazione filmato
Schermata dello scatto di prova	Scatto di prova	In stato Pronta per lo scatto
Pronta per lo scatto	Inizia a scattare foto	Nella schermata dello scatto di prova
Durante la registrazione di filmati time-lapse	Termina registrazione	Termina registrazione

Tempo approssimativo disponibile per la registrazione di filmati time-lapse

Per indicazioni sulla durata delle registrazioni di filmati time-lapse (fino a esaurimento della batteria), vedere 📖587.

Registrazione di video snapshot

Registrandone una serie di brevi video snapshot, ciascuno di pochi secondi, la fotocamera li combinerà per creare un album di istantanee video che mostra i momenti salienti di un viaggio o un evento.

I video snapshot sono disponibili quando la dimensione della registrazione filmato è impostata su **FHD 29.97P 1PB** (NTSC) o **FHD 25.00P 1PB** (PAL).

Gli album di istantanee video possono anche essere riprodotti con musica di sottofondo (📖336).

Creazione di un album di istantanee video

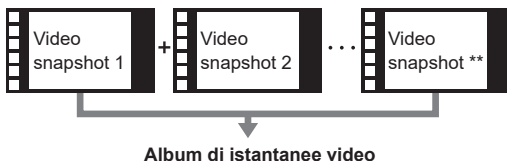

Impostazione del tempo di registrazione per video snapshot

1 Selezionare una modalità di scatto.

- Selezionare [**📷**] (📖239) o [**📷M**] (📖241).

2 Selezionare [**📷**: Video snapshot].

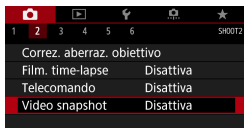

3 Selezionare [**Attiva**].

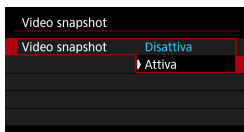

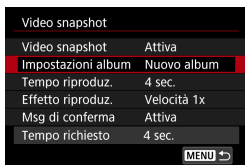

4 Selezionare [Impostazioni album].

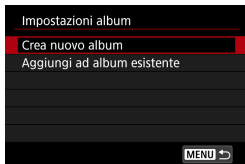

5 Selezionare [Crea nuovo album].

- Leggere il messaggio e selezionare [OK].

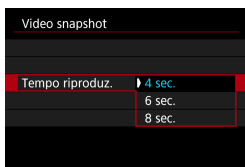

6 Specificare il tempo di riproduzione.

- Specificare il tempo di riproduzione per ogni video snapshot.

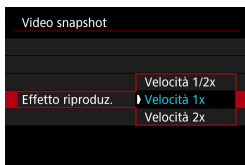

7 Specificare l'effetto di riproduzione.

- Questa impostazione determina la velocità di riproduzione degli album.

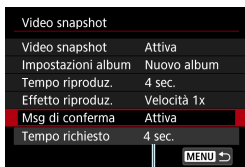

8 Controllare il tempo di registrazione richiesto.

- Il tempo necessario per registrare ogni video snapshot è indicato (1), in base al tempo e all'effetto di riproduzione.

(1)

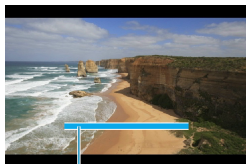

(2)

9 Chiudere il menu.

- Premere il pulsante <MENU> per chiudere il menu.
- ▶ Viene visualizzata una barra blu per indicare il tempo di registrazione (2).
- Vai a "Creazione di album di istantanee video".

Creazione di album di istantanee video

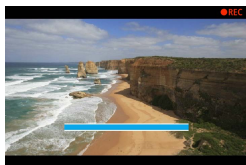

10 Registrare il primo video snapshot.

- Premere il pulsante di ripresa filmato per avviare la registrazione.
- ▶ La barra blu che indica il tempo di registrazione diminuisce gradualmente e, dopo il tempo specificato, la registrazione si interrompe automaticamente.
- ▶ Viene visualizzato un messaggio di conferma (📖277).



11 Salvare come album di istantaneo video.

- Selezionare [📁 Salva come album].
- La clip viene salvata come primo video snapshot nell'album.



12 Registrare altri video snapshot.

- Ripetere il passo 10 per registrare il video snapshot successivo.
- Selezionare [📁 Aggiungi a album].
- Per creare un altro album, selezionare [📁 Salva come nuovo album].
- Ripetere il passo 12 se necessario.

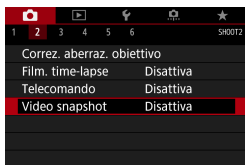

13 Interrompere la registrazione di video snapshot.

- Impostare **[Video snapshot]** su **[Disattiva]**. Per tornare alla normale registrazione filmato, assicurarsi di specificare **[Disattiva]**.
- Premere il pulsante **<MENU>** per chiudere il menu e tornare alla normale registrazione di filmati.

Opzioni ai passi 11 e 12

Funzione	Descrizione
Salva come album (passo 11)	La clip viene salvata come primo video snapshot nell'album.
Aggiungi all'album (passo 12)	Aggiunge il video snapshot corrente all'album registrato più di recente.
Salva come nuovo album (passo 12)	Crea un nuovo album e salva la clip come primo video snapshot. Questo file album è diverso da quello registrato più di recente.
Riproduzione video snapshot (passo 11, 12)	Riproduce il video snapshot appena registrato.
Non salvare nell'album (passo 11)	Elimina il video snapshot registrato di recente senza salvarlo in un album. Selezionare [OK] nella finestra di dialogo di conferma.
Elimina senza salvare l'album (passo 12)	



- Se si preferisce registrare immediatamente il video snapshot successivo, impostare **[Msg di conferma]** in **[📷: Video snapshot]** su **[Disattiva]**. Questa impostazione consente di registrare immediatamente il video snapshot successivo, senza un messaggio di conferma.

Aggiunta a un album esistente

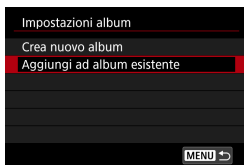

1 Selezionare [Aggiungi ad album esistente].

- Seguire il passo 5 in 275 per selezionare [Aggiungi ad album esistente].



2 Selezionare un album esistente.

- Ruotare la ghiera per selezionare un album esistente, quindi premere <SET>.
- Selezionare [OK].
- ▶ Alcune impostazioni di video snapshot verranno aggiornate per corrispondere alle impostazioni dell'album esistente.

3 Chiudere il menu.

- Premere il pulsante <MENU> per chiudere il menu.
- ▶ Viene visualizzata la schermata di registrazione video snapshot.

4 Registrare un video snapshot.

- Registrare l'istantanea video, facendo riferimento a "Creazione di album di istantanee video" (276).

- Non è possibile selezionare un album scattato con un'altra fotocamera.



Raccomandazioni generali per il video snapshot

- Quando si imposta **[Effetto riproduz.]** su **[Velocità 1/2x]** o **[Velocità 2x]** non viene registrato alcun suono.
- Il tempo di registrazione per i video snapshot è solo approssimativo. Può differire leggermente dal tempo di registrazione effettivo indicato durante la riproduzione, a causa della frequenza immagini e di altri fattori.

Impostazione AF Servo filmato

Con questa funzione abilitata, la fotocamera si concentra continuamente sul soggetto durante la registrazione di filmati.



1 Selezionare [: AF Servo filmato].

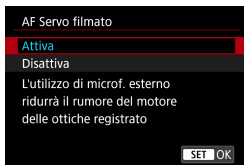

2 Selezionare [Attiva].

● Quando è impostato [Attiva]:



- La fotocamera mette continuamente a fuoco il soggetto, anche quando non si tiene premuto il pulsante di scatto a metà.
- Per mantenere la messa a fuoco in una posizione specifica, o se si preferisce non registrare suoni meccanici dall'obiettivo, è possibile arrestare temporaneamente AF Servo filmato toccando [] in basso a sinistra dello schermo.
- Quando l'AF Servo filmato è stato messo in pausa, se si torna alla ripresa di filmati dopo operazioni quali la pressione del pulsante <MENU> o <▶>, o la modifica del metodo AF, l'AF Servo filmato riprende.

● Quando è impostato [Disattiva]:

- Per eseguire la messa a fuoco, premere il pulsante di scatto a metà o premere il pulsante <>.



Avvertenze da seguire quando [AF Servo filmato] è impostato su [Attiva]

- **Condizioni di registrazione che possono rendere difficile la messa a fuoco**
 - Un soggetto che si avvicina o si allontana dalla fotocamera muovendosi velocemente.
 - Un soggetto che si muove a distanza ravvicinata dalla fotocamera.
 - Quando si scatta con un numero f/ più alto.
 - Vedere anche "Condizioni di scatto che rendono difficile la messa a fuoco" a  197.
- Poiché l'obiettivo viene continuamente azionato e la batteria si consuma, il tempo possibile di registrazione del filmato ( 586) sarà ridotto.
- Durante il funzionamento AF o mentre si controlla la fotocamera o l'obiettivo mentre è in corso la registrazione di un filmato, il microfono incorporato della fotocamera potrebbe registrare anche suoni meccanici dell'obiettivo o rumori dovuti alle operazioni della fotocamera/dell'obiettivo. In questo caso, l'utilizzo di un microfono esterno potrebbe ridurre tali suoni. Se anche l'utilizzo di un microfono esterno non risolve il problema, potrebbe essere più efficace rimuovere il microfono esterno dalla fotocamera e posizionarlo a una certa distanza dalla fotocamera e dall'obiettivo.
- L'AF Servo filmato viene messo in pausa mentre si utilizza lo zoom o nella visualizzazione ingrandita.
- Durante la registrazione di un filmato, se un soggetto si avvicina o si allontana, o se la fotocamera viene spostata in orizzontale o in verticale (panning), l'immagine registrata nel filmato potrebbe temporaneamente espandersi o restringersi (variazione nell'ingrandimento dell'immagine).

Sensibilità tracking AF Servo filmato

È possibile regolare la sensibilità di tracking (su uno dei sette livelli), che influisce sulla reattività se il soggetto si allontana dal punto AF durante l'AF Servo filmato, come quando gli oggetti che interferiscono si muovono attraverso i punti AF o quando si esegue la panoramica.

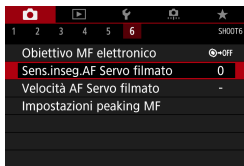

1 Selezionare [CAMERA]: Sens.inseg.AF Servo filmato].



● Lenta: -3/-2/-1

Con questa impostazione, è meno probabile che la fotocamera riesca a rilevare un soggetto diverso se il soggetto principale si allontana dal punto AF. Più il valore è vicino al simbolo meno (-), minore sarà la capacità della fotocamera di tenere traccia di un soggetto differente. Essa è efficace quando si desidera evitare che i punti AF inseguano rapidamente qualcosa che non è il soggetto previsto durante una panoramica o quando un ostacolo penetra fra i punti AF.

● Rapida: +1/+2/+3

Questa impostazione rende la fotocamera più reattiva quando si insegue un soggetto che copre il punto AF. Più l'impostazione è vicina al simbolo più (+), maggiore sarà la rapidità di risposta della fotocamera. Questa impostazione è efficace quando si desidera continuare a inseguire un soggetto in movimento al variare della sua distanza dalla fotocamera, oppure mettere rapidamente a fuoco un altro soggetto.



- Non ha alcun effetto (l'impostazione è disattivata) quando è impostata la registrazione di filmati in 4K.



- Disponibile quando [CAMERA: AF Servo filmato] è impostato su [Attiva] e [CAMERA: Metodo AF] è impostato su [1 punto AF].
- Il funzionamento quando [CAMERA: Metodo AF] è impostato su un'opzione diversa da [1 punto AF] equivale a un'impostazione di [0].

Velocità AF Servo filmato

È possibile impostare la velocità dell'AF di AF Servo filmato e il suo funzionamento.

Durante la ripresa dei filmati, la funzione è inoltre attiva quando si utilizza un obiettivo che supporta una transizione lenta della messa a fuoco*.

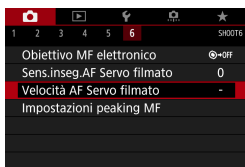

1 Selezionare [CAMERA]: Velocità AF Servo filmato].



- **Quando attiva:**

È possibile impostare [**Sempre attiva**] per applicare la velocità dell'AF in ogni momento per la ripresa di filmati (prima e durante la registrazione di filmati) o impostare [**Durante ripresa**] per applicare la velocità dell'AF solo durante la registrazione di filmati.



- **Velocità AF:**

È possibile regolare la velocità dell'AF (velocità di transizione della messa a fuoco) dalla velocità standard (0) a lenta (un livello scelto fra sette) o veloce (un livello scelto fra due), per ottenere l'effetto desiderato per la creazione del filmato.

* Obiettivi che supportano la transizione lenta della messa a fuoco durante la registrazione di filmati

Gli obiettivi USM e STM usciti nel 2009 e successivamente a questa data sono compatibili. Per ulteriori informazioni visitare il sito Web Canon.



- Con determinati obiettivi, anche se si regola la velocità AF, è possibile che la velocità non cambi.
- Non ha alcun effetto (l'impostazione è disattivata) quando è impostata la registrazione di filmati in 4K.



- Disponibile quando [: **AF Servo filmato**] è impostato su [**Attiva**] e [: **Metodo AF**] è impostato su [**1 punto AF**].
- Il funzionamento quando [: **Metodo AF**] è impostato su un'opzione diversa da [**1 punto AF**] equivale all'impostazione di [**Velocità AF**] su [**Standard (0)**].
- Un asterisco a destra di [: **Velocità AF Servo filmato**] indica che l'impostazione predefinita è stata modificata.

Altre funzioni Menu



● **Correzione aberrazione obiettivo**

È possibile correggere l'illuminazione periferica, la distorsione e l'aberrazione cromatica durante la registrazione di filmati. Per ulteriori informazioni sulla correzione aberrazione obiettivo, vedere 123.

● **Scatto con telecomando**

Se si imposta **[Attiva]**, è possibile avviare o interrompere la registrazione di filmati tramite il telecomando wireless BR-E1 (venduto separatamente). Innanzitutto, abbinare il BR-E1 alla fotocamera (399).

Con telecomando wireless BR-E1

Impostare il timer di scatto/l'interruttore di ripresa filmati su < >, quindi premere il pulsante di rilascio.

Per informazioni dettagliate sulla registrazione di filmati time-lapse, vedere 273.



● Impostazione sensibilità ISO

● **Sensibilità ISO** ☆

Nella modalità , è possibile impostare manualmente la sensibilità ISO. È anche possibile selezionare ISO auto.

● **Gamma ISO**

Quando si registrano filmati HD/Full HD o filmati time-lapse Full HD, è possibile impostare l'intervallo di impostazione sensibilità ISO manuale (minima e massima).

● **Gamma per**

Quando si registrano filmati in 4K o filmati time-lapse in 4K, è possibile impostare l'intervallo di impostazione sensibilità ISO manuale (minima e massima).

● **Max per Auto**

È possibile impostare il limite massimo per ISO auto nella registrazione filmati Full HD/HD in modalità o in modalità con ISO auto.

● **Max per Auto**

È possibile impostare il limite massimo per ISO auto nella registrazione di filmati in 4K in modalità o con ISO auto.

● **Max per Auto**

È possibile impostare il limite massimo per ISO auto nella registrazione di filmati time-lapse 4K/Full HD in modalità o con ISO auto.



- Le sensibilità ISO estese (indicate da **[H]**) sono ISO 32000/40000 per i filmati Full HD/HD e ISO 16000/20000/25600/32000/40000 per i filmati in 4K.

● **Priorità tonalità chiare**

È possibile ridurre le tonalità chiare sovraesposte e clipped durante la registrazione di filmati. Per ulteriori informazioni sulla Priorità tonalità chiare, vedere  137.



- **[Avanzata]** non è disponibile (non visualizzato) quando si registrano filmati con : **Priorità tonalità chiare** impostato.

● Otturatore lento automatico



È possibile scegliere se riprendere filmati più luminosi e meno influenzati dal rumore dell'immagine rispetto a quando impostato su **[Disattiva]** rallentando automaticamente la velocità dell'otturatore in condizioni di scarsa illuminazione.

Disponibile in modalità di scatto **[**].

Si applica quando la frequenza immagini della dimensione della registrazione filmato è 59.94P o 50.00P.

● Disattiva

Consente di registrare filmati con un movimento più fluido e naturale, meno influenzato dalle vibrazioni del soggetto rispetto a quando è impostato su **[Attiva]**; in condizioni di scarsa illuminazione, i filmati potrebbero risultare più scuri rispetto a quando è impostato su **[Attiva]**.

● Attiva

Consente di riprendere filmati più luminosi, meno influenzati dal rumore dell'immagine, rispetto a quando impostato su **[Disattiva]** riducendo automaticamente la velocità dell'otturatore a 1/30 sec. (NTSC) o 1/25 sec. (PAL) in condizioni di scarsa illuminazione.



- Quando si registrano soggetti in movimento in condizioni di scarsa illuminazione o quando si possono verificare immagini fantasma, come ad esempio scie, è consigliata l'impostazione su **[Disattiva]**.

● Incrementi 1/8 stop Av ☆

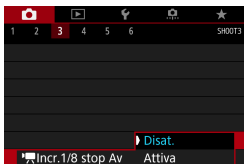



È possibile impostare i valori di apertura su una scala più precisa quando si registrano filmati con un obiettivo RF.

Disponibile in modalità di scatto [M].

Selezionare **[Attiva]** per modificare l'incremento dell'apertura da 1/3 di stop (o 1/2 di stop) a 1/8 di stop.



- [ **Incr.1/8 stop Av**] non è disponibile (non visualizzato) quando si utilizzano gli obiettivi EF o EF-S.
- Se impostato su **[Attiva]**, le opzioni di impostazione in [ **C.Fn I-1: Incrementi livello esposiz.**] sono disattivate e non hanno effetto.



● Visualiz. informazioni HDMI

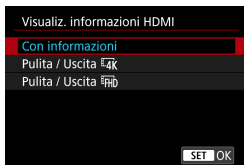

È possibile configurare la visualizzazione delle informazioni per l'uscita dell'immagine tramite un cavo HDMI.

● Con informazioni

L'immagine, le informazioni di ripresa, i punti AF e altre informazioni vengono visualizzate sull'altro dispositivo tramite HDMI. Si noti che lo schermo della fotocamera si spegne.

I filmati registrati vengono salvati nella scheda.

● Pulita / Uscita 4K

L'uscita HDMI consiste esclusivamente di filmati in 4K. Anche le informazioni di ripresa e i punti AF vengono visualizzati sulla fotocamera, ma nessuna immagine viene registrata sulla scheda. Si noti che la comunicazione Wi-Fi non è disponibile.

● Pulita / Uscita FHD

L'uscita HDMI è costituita esclusivamente da filmati Full HD. Anche le informazioni di ripresa e i punti AF vengono visualizzati sulla fotocamera, ma nessuna immagine viene registrata sulla scheda. Si noti che la comunicazione Wi-Fi non è disponibile.

Raccomandazioni generali per la registrazione di filmati



Icona di avviso rossa <🔴> temperatura interna

- Se la temperatura interna della fotocamera aumenta a causa di una registrazione prolungata di filmati o a una temperatura esterna elevata, viene visualizzata un'icona <🔴> di colore rosso.
- L'icona rossa <🔴> indica che la registrazione del filmato di interromperà automaticamente. In tal caso, non sarà possibile riprendere nuovi filmati fin quando la temperatura interna della fotocamera non si abbassa. Spegner la fotocamera e lasciarla a riposo per un po' di tempo.
- L'icona <🔴> rossa viene visualizzata prima se si registrano filmati ad alte temperature e per un periodo di tempo prolungato. Quando non si sta riprendendo, spegnere sempre la fotocamera.

Qualità della registrazione e delle immagini

- Se l'obiettivo montato sulla fotocamera dispone della funzione Image Stabilizer (Stabilizzatore d'immagine) e si porta l'interruttore Image Stabilizer (Stabilizzatore d'immagine) su <ON>, tale funzione Image Stabilizer (Stabilizzatore d'immagine) si attiva sempre anche quando non si preme a metà il pulsante di scatto. L'Image Stabilizer (Stabilizzatore d'immagine) influisce sulla carica della batteria e potrebbe ridurre il tempo totale di registrazione dei filmati in base alle condizioni di ripresa. Quando non è necessario utilizzare l'Image Stabilizer (Stabilizzatore d'immagine), ad esempio se si adopera un treppiede, si consiglia di impostare l'interruttore IS su <OFF>.
- Se la luminosità cambia mentre si sta registrando un filmato con esposizione automatica, il filmato potrebbe interrompersi momentaneamente. In questo caso, registrare i filmati con esposizione manuale.
- Se nell'immagine è presente una sorgente di luce intensa, è possibile che l'area luminosa appaia oscurata sullo schermo. I filmati vengono registrati quasi esattamente come appaiono sullo schermo.
- Il disturbo dell'immagine o i colori irregolari possono presentarsi durante le riprese a sensibilità ISO elevate, ad alte temperature, con ridotta velocità dell'otturatore o in condizioni di scarsa illuminazione. I filmati vengono registrati quasi esattamente come appaiono sullo schermo, ad eccezione dei filmati time-lapse.
- Se si riproduce un filmato con altri dispositivi, è possibile che la qualità delle immagini o dell'audio diminuisca o che la riproduzione risulti impossibile (anche se i dispositivi supportano il formato MP4).

Qualità della registrazione e delle immagini

- Se si utilizza una scheda con velocità di scrittura ridotta, durante la registrazione di un filmato potrebbe essere visualizzato nella parte destra dello schermo un indicatore della quantità di dati non ancora scritti sulla scheda (capacità restante della memoria del buffer interno). Più è lenta la scheda, più velocemente si riempirà l'indicatore. Se l'indicatore (1) si riempie, la registrazione del filmato si interrompe automaticamente.
- Se la scheda dispone di una velocità di scrittura elevata, il livello (se visualizzato) si riempie molto lentamente o l'indicatore non viene visualizzato affatto. Riprendere prima qualche filmato di prova per verificare la velocità di scrittura della scheda.
- Se l'indicatore segnala che la scheda è piena e la ripresa del filmato si interrompe automaticamente, è possibile che l'audio in prossimità della fine del filmato non venga registrato correttamente.
- Se la velocità di scrittura della scheda è lenta (per via della frammentazione) e compare l'indicatore, una formattazione potrebbe rendere la scheda più veloce.



(1)

Restrizioni audio

- Si noti che le seguenti restrizioni si applicano quando **[Dim. filmato reg.]** è impostato su **[FHD 29.97p 10bit]** (NTSC) o **[FHD 25.00p 10bit]** (PAL), quando **[.C Fn III-9: Compressione audio]** è impostato su **[Attiva]** e per i filmati HDR.
 - L'audio non viene registrato per gli ultimi due frame (all'incirca).
 - Quando si riproducono filmati in Windows, le immagini e l'audio del filmato potrebbero essere leggermente fuori sincrono.

Riproduzione

In questo capitolo vengono trattati argomenti relativi alla riproduzione (riproduzione di foto e filmati acquisiti) e vengono presentate le impostazioni di menu nella scheda Riproduzione ([▶]).

Immagini acquisite e salvate con un altro dispositivo

La visualizzazione o la selezione normale su questa fotocamera potrebbe non essere possibile per le immagini acquisite da altre fotocamere o per le immagini di questa fotocamera che sono state modificate o rinominate su un computer.

Menu scheda: Riproduzione

● Riproduzione 1

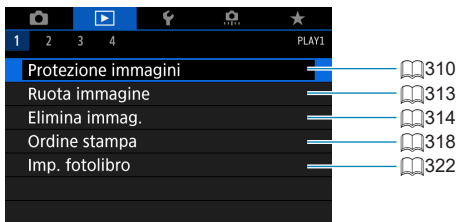

● Riproduzione 2

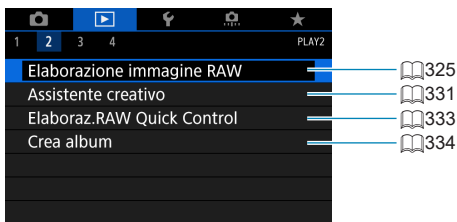

● Riproduzione 3

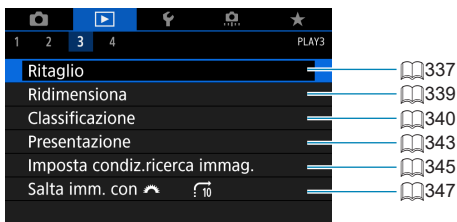

! ● [▶]: Elaborazione immagine RAW] e [▶]: Elaboraz.RAW Quick Control] non vengono visualizzati nelle modalità Zona base.

● Riproduzione 4



		PLAY4	
1	2	3	4
Visualiz. info. sulla riprod.			349
Avviso sovraesp.	Disattivato		351
Display pun.AF	Disattivato		352
Griglia riprod.	Off		353
Da ult.vista	Attiva		354
Ingrandim. (ca.)	2x		355

Riproduzione delle immagini

Visualizzazione di una sola immagine



1 Riprodurre l'immagine.

- Premere il pulsante <▶>.

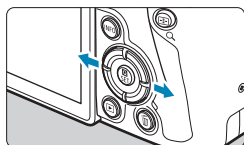

2 Selezionare un'immagine.

- Per riprodurre le immagini più recenti, premere il pulsante <▶>; per riprodurre le immagini più vecchie, premere il pulsante <◀>.
- Ogni volta che si preme il pulsante <INFO>, la visualizzazione cambia.



Nessuna informazione



Visualizzazione delle informazioni di base

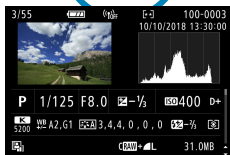

Visualizzazione delle informazioni di scatto

3 Uscire dalla riproduzione dell'immagine.

- Premere il pulsante <▶> per uscire dalla riproduzione dell'immagine.

Visualizzazione delle informazioni di scatto

Quando è visualizzata la schermata delle informazioni di scatto, è possibile premere i tasti <▲> <▼> per modificare le informazioni visualizzate. È inoltre possibile personalizzare le informazioni visualizzate, in [▶]: **Visualiz. info. sulla riprod.]** (📖349).

Riproduzione tramite touch screen

La fotocamera è dotata di un pannello touch screen che può essere toccato per controllare la riproduzione. Le operazioni touch screen supportate sono le stesse di quelle utilizzate con smartphone e dispositivi simili. Premere il pulsante <▶> per uscire dalla riproduzione tramite touch screen.

Scorrimento immagine

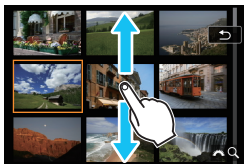

Modalità di scorrimento



Visualizzazione indice



Visualizzazione ingrandita



- È inoltre possibile ingrandire la visualizzazione toccando due volte con un dito.

Ingrandimento immagini

È possibile ingrandire le immagini acquisite.

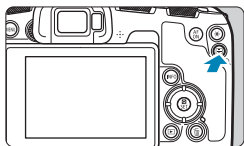

(1)

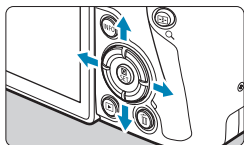

1 Ingrandire l'immagine.

- Durante la riproduzione dell'immagine, premere il pulsante <Q>.
- ▶ Viene visualizzata l'immagine ingrandita. La posizione dell'area ingrandita (1) e [🔍 Q] vengono visualizzati in basso a destra dello schermo.
- Per ingrandire le immagini, ruotare la ghiera <🔍> in senso orario.
- Per ridurre l'ingrandimento, ruotare la ghiera <🔍> in senso antiorario. Per visualizzare l'indice (📖300), continuare a ruotare la ghiera.

2 Scorrere l'immagine.

- Premere i tasti a croce <⬆️⬇️⬇️⬆️> per scorrere l'immagine verticalmente e orizzontalmente.
- Per uscire dalla visualizzazione ingrandita, premere il pulsante <Q>.

Visualizzazione a indice (visualizzazione di più immagini)

Consente di cercare rapidamente le immagini grazie alla visualizzazione a indice con 4, 9, 36 o 100 immagini su un'unica schermata.

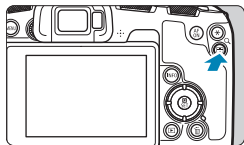

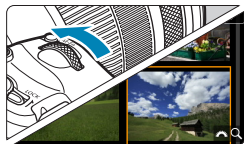

1 Premere il pulsante <Q>.

- Durante la riproduzione dell'immagine, premere il pulsante <Q>.
- ▶ [ Q] viene visualizzato in basso a destra dello schermo.



2 Selezionare la visualizzazione indice.

- Ruotare la ghiera < > in senso antiorario.
- ▶ La visualizzazione passa all'indice a quattro immagini. L'immagine selezionata è racchiusa in una cornice arancione.
- Continuando a ruotare la ghiera < > in senso antiorario la visualizzazione passa a 9 immagini, 36 immagini e infine a 100 immagini. Ruotando la ghiera in senso orario, si passa dalla visualizzazione a 100, 36, 9, 4 e infine a una sola immagine.

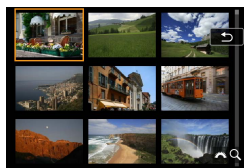

3 Selezionare un'immagine.

- Premere i tasti a croce < > per spostare la cornice arancione e selezionare un'immagine.
- Premere <SET> nella visualizzazione indice per visualizzare l'immagine selezionata come immagine singola.

Riproduzione di filmati

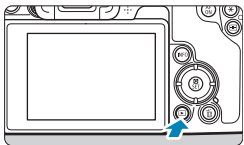

1 Riprodurre l'immagine.

- Premere il pulsante <▶>.



2 Selezionare un filmato.

- Utilizzare i tasti <◀> <▶> per selezionare il filmato da riprodurre.
- Nella visualizzazione a una sola immagine, l'icona <SET <filmato>> in alto a sinistra indica che si tratta di un filmato.
- Nella visualizzazione indice, le perforazioni sul bordo sinistro della miniatura di un'immagine indicano che si tratta di un filmato. **Poiché non è possibile riprodurre filmati dalla visualizzazione indice, premere <SET> per passare alla visualizzazione di una sola immagine.**

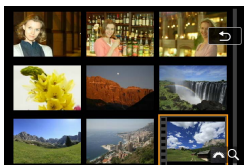

3 Nella visualizzazione di una sola immagine, premere <SET>.



4 Premere <SET> per riprodurre il filmato.

- ▶ Viene avviata la riproduzione del filmato.
- È possibile mettere in pausa la riproduzione e visualizzare il pannello di riproduzione filmato premendo <SET>. Premere di nuovo per riprendere la riproduzione.
- È inoltre possibile regolare il volume durante la riproduzione del filmato utilizzando i tasti <▲> <▼>.

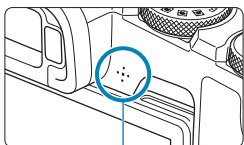

(1)

(1) Altoparlante

Pannello di riproduzione dei filmati

Voce	Operazioni di riproduzione
▶ Riproduzione	La pressione del pulsante <SET> consente alternativamente di riprodurre o interrompere il filmato.
▶▶ Rallentatore	Regolare la velocità del rallentatore con i tasti <◀> <▶>. La velocità del rallentatore viene indicata nella parte superiore destra dello schermo.
◀ Salta indietro	Salta indietro di 4 sec. ogni volta che si preme <SET>.
◀◀ Frame precedente	Mostra il frame precedente ogni volta che si preme <SET>. Se si tiene premuto <SET>, si riavvolge il filmato.
▶▶▶ Frame successivo	Riproduce il filmato un frame alla volta ogni volta che si preme <SET>. Se si tiene premuto <SET>, il filmato procede velocemente.
▶▶ Salta avanti	Salta avanti 4 sec. ogni volta che si preme <SET>.
⌘ Modifica	Consente di visualizzare la schermata di modifica (📖304).
🎵 Musica sottofondo	Riproduce un filmato con la musica di sottofondo selezionata (📖336).
🖼️ Estrazione frame	Disponibile quando si riproducono filmati in 4K o time-lapse 4K. Consente di estrarre il frame corrente e salvarlo come immagine JPEG (📖306).
	Avanzamento riproduzione
mm' ss"	Durata della riproduzione (minuti:secondi)
🔊 Volume	Utilizzare i tasti <▲> <▼> per regolare il volume dell'altoparlante (📖301).

Pannello di riproduzione dei filmati (album di istantanee video)

Voce	Operazioni di riproduzione
▶ Riproduzione	La pressione del pulsante <SET> consente alternativamente di riprodurre o interrompere il filmato.
▶ Rallentatore	Regolare la velocità del rallentatore con i tasti <◀> <▶>. La velocità del rallentatore viene indicata nella parte superiore destra dello schermo.
◀ Clip precedente	Visualizza il primo frame dello video snapshot precedente.
◀ Frame precedente	Mostra il frame precedente ogni volta che si preme <SET>. Se si tiene premuto <SET>, si riavvolge il filmato.
▶ Frame successivo	Riproduce il filmato un frame alla volta ogni volta che si preme <SET>. Se si tiene premuto <SET>, il filmato procede velocemente.
▶ Clip successivo	Visualizza il primo frame del video snapshot successivo.
🗑 Elimina clip	Cancella il video snapshot corrente.
⌘ Modifica	Consente di visualizzare la schermata di modifica (📖304).
🎵 Musica sottofondo	Riproduce un album con la musica di sottofondo selezionata (📖336).
	Avanzamento riproduzione
mm' ss"	Durata della riproduzione (minuti:secondi)
🔊 Volume	Utilizzare i tasti <▲> <▼> per regolare il volume dell'altoparlante (📖301).



- Regolare il volume utilizzando i comandi televisivi quando la fotocamera è collegata a un televisore per la riproduzione di filmati (📖308). (Il volume non può essere regolato con i tasti <▲> <▼>).
- La riproduzione dei filmati potrebbe arrestarsi se la velocità di lettura della scheda è troppo bassa o se i file dei filmati hanno dei fotogrammi danneggiati.



- Per ulteriori informazioni sul tempo di registrazione del filmato disponibile, vedere 📖586.

Modifica delle prime e delle ultime scene di un filmato

È possibile modificare la prima e l'ultima scena di un filmato in incrementi di circa 1 secondo.



1 Mettere in pausa la riproduzione del filmato.

- ▶ Viene visualizzato il pannello di riproduzione dei filmati.



2 Nel pannello di riproduzione dei filmati, selezionare [⏏].



3 Specificare la parte da modificare.

- Selezionare [⏏] (Taglia inizio) o [⏏] (Taglia fine).
- Premere i tasti <◀> <▶> per la riproduzione fotogramma per fotogramma.
- Dopo avere deciso quale parte modificare, premere <SET>. La parte indicata con una linea nella parte superiore dello schermo è quella che resterà.

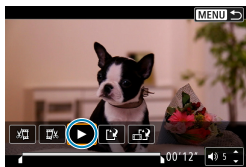

4 Verificare il filmato modificato.

- Selezionare [▶] per riprodurre il filmato modificato.
- Per cambiare la parte modificata, tornare al passo 3.
- Per annullare la modifica, premere il pulsante <MENU>.

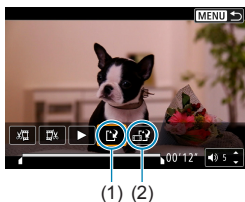

5 Salvare l'immagine.

- Selezionare **[F3]** (1).
- Viene visualizzata la schermata di salvataggio.
- Per salvarlo come nuovo filmato, selezionare **[Nuovo file]**. Per salvarlo e sovrascrivere il file del filmato originale, selezionare **[Sovrascrivere]**.
- Selezionare **[F3]** (2) per salvare una versione compressa del file. I filmati 4K vengono convertiti in filmati Full HD prima della compressione.
- Nella finestra di dialogo di conferma, selezionare **[OK]** per salvare il filmato modificato e tornare alla schermata di riproduzione.



- Poiché la modifica viene eseguita in incrementi di circa 1 secondo (posizione indicata da **[X]** nella parte inferiore dello schermo), la posizione effettiva in cui i filmati vengono tagliati potrebbe essere diversa da quella specificata.
- Non è possibile modificare con questa fotocamera i filmati ripresi con un'altra fotocamera.
- Non è possibile modificare un filmato se la fotocamera è collegata a un computer.
- L'opzione di comprimere e salvare non è disponibile per dimensioni di registrazione dei filmati di **FHD 29.97P** **IPB** (NTSC) o **FHD 25.00P** **IPB** (PAL).



- Per istruzioni sulla modifica di album di istantanee video, vedere "Modifica album di istantanee video" (334).

Estrazione di un frame da filmati 4K o filmati time-lapse 4K

A partire da filmati in 4K o time-lapse 4K, è possibile selezionare singoli fotogrammi da salvare come immagini JPEG da circa 8,3 megapixel (3840×2160). Questa funzione è chiamata "Estrazione frame (acquisizione frame 4K)".

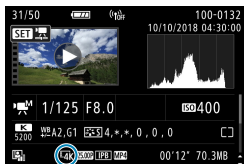

1 Riprodurre l'immagine.

- Premere il pulsante <▶>.

2 Selezionare un filmato in 4K.

- Utilizzare i tasti <◀> <▶> per selezionare un filmato 4K o un filmato time-lapse 4K.
- Nella schermata delle informazioni di scatto (📖599), i filmati 4K e i filmati time-lapse 4K sono indicati da un'icona [4K].
- Nella visualizzazione dell'indice, premere <SET> per passare alla visualizzazione di una sola immagine.

3 Nella visualizzazione di una sola immagine, premere <SET>.

4 Mettere in pausa la riproduzione del filmato.

- ▶ Viene visualizzato il pannello di riproduzione dei filmati.

5 Selezionare il fotogramma da estrarre.

- Utilizzare il pannello di riproduzione dei filmati per selezionare il fotogramma da estrarre come foto.
- Per le istruzioni sul pannello di riproduzione dei filmati, vedere 📖302.



6 Selezionare [📷].

- Utilizzare i tasti <◀> <▶> per selezionare [📷].





7 Salvare l'immagine.

- Selezionare **[OK]** per salvare il fotogramma corrente come immagine JPEG.

8 Selezionare l'immagine da visualizzare.

- Controllare la cartella di destinazione e il numero del file di immagine.
- Selezionare **[Visualizza filmato originale]** o **[Visualizza foto estratta]**.



- L'estrazione di frame non è possibile con i filmati Full HD, in time-lapse Full HD, i filmati in 4K o con i time-lapse 4K ripresi con un'altra fotocamera.

Riproduzione sullo schermo di un televisore

Collegando la fotocamera a un televisore con un cavo HDMI, è possibile riprodurre le foto e i filmati registrati sul televisore. Si consiglia l'utilizzo di un cavo HDMI HTC-100 (venduto separatamente).

Se l'immagine non compare sullo schermo del televisore, verificare che [☛: Sistema video] sia impostato correttamente su [Per NTSC] o [Per PAL] (a seconda del sistema video del televisore).

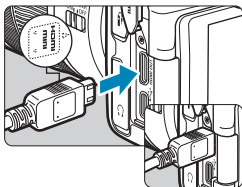

1 Collegare il cavo HDMI alla fotocamera.

- Inserire l'estremità con il logo <▲HDMI MINI> rivolto verso il retro della fotocamera nel terminale <HDMI OUT>.

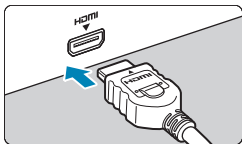

2 Collegare il cavo HDMI alla televisione.

- Collegare il cavo HDMI alla porta HDMI IN del televisore.

3 Accendere il televisore e passare all'ingresso video del televisore per selezionare la porta collegata.

4 Posizionare l'interruttore di accensione della fotocamera su <ON>.

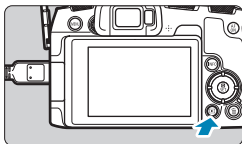

5 Premere il pulsante <▶>.

- ▶ L'immagine viene visualizzata sullo schermo. (Sullo schermo della fotocamera non viene visualizzato nulla.)
- Le immagini vengono visualizzate automaticamente nella risoluzione massima supportata dal televisore collegato.



- Regolare il volume dell'audio del filmato con il televisore. Il volume dell'audio non può essere regolato con la fotocamera.
- Prima di collegare o scollegare il cavo dalla fotocamera e dal televisore, spegnere la fotocamera e il televisore.
- A seconda del modello di televisore, l'immagine potrebbe essere visualizzata solo parzialmente.
- Non collegare l'uscita di altri dispositivi al terminale <HDMI OUT> della fotocamera. Potrebbe infatti verificarsi un funzionamento anomalo.
- Alcuni televisori potrebbero non visualizzare le immagini per problemi di incompatibilità.
- La visualizzazione delle immagini potrebbe richiedere un certo tempo. Per evitare ritardi, impostare [**⚙**: **Risoluzione HDMI**] su [**1080p**] (386).
- Le operazioni touch screen della fotocamera non sono supportate quando è collegata a un televisore.

Protezione delle immagini

È possibile proteggere le immagini importanti dall'eliminazione accidentale.

Protezione di un'unica immagine

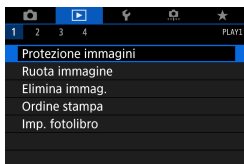

1 Selezionare [▶]: Protezione immagini].

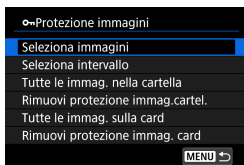

2 Selezionare [Seleziona immagini].

3 Selezionare un'immagine.

- Utilizzare i tasti <◀> <▶> per selezionare l'immagine da proteggere.

4 Proteggere l'immagine.

- Premere <SET> per proteggere l'immagine selezionata. Nella parte superiore dello schermo compare l'icona (1) <◻>.
- Per annullare la protezione dell'immagine, premere nuovamente <SET>. L'icona <◻> scompare.
- Per proteggere un'altra immagine, ripetere i passi 3 e 4.



Indicazione di un intervallo di immagini da proteggere

Mentre si osservano le immagini nella visualizzazione indice, è possibile specificare la prima e l'ultima immagine di un intervallo per proteggere tutte le immagini specificate contemporaneamente.

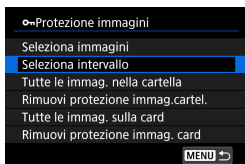

1 Selezionare [Seleziona intervallo].

- Selezionare [Seleziona intervallo] in [▶]: **Protezione immagini**.

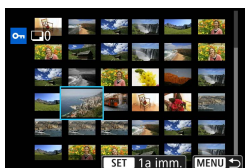

2 Specificare l'intervallo di immagini.

- Selezionare la prima immagine (punto di partenza).
- Quindi, selezionare l'ultima immagine (punto finale).
- ▶ Le immagini incluse nell'intervallo specificato vengono protette e verrà visualizzata l'icona <⊞>.
- Per selezionare un'altra immagine da proteggere, ripetere il passo 2.

Protezione di tutte le immagini di una cartella o scheda

È possibile proteggere in una sola operazione tutte le immagini contenute in una cartella o su una scheda.

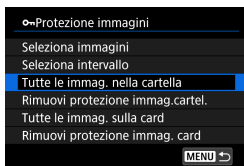

Quando si seleziona **[Tutte le immag. nella cartella]** o **[Tutte le immag. sulla card]** in **[▶: Protezione immagini]**, tutte le immagini presenti nella cartella o sulla scheda vengono protette.

Per annullare la selezione, selezionare **[Rimuovi protezione immag.cartel.]** o **[Rimuovi protezione immag. card]**.

Se si impostano le condizioni di ricerca con **[▶: Imposta condiz.ricerca immag.]** (📖345), la visualizzazione cambia in **[Tutte trovate]** e **[Rim.protez.trovate]**.

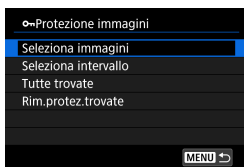

Selezionando **[Tutte trovate]**, tutte le immagini filtrate in base alle condizioni di ricerca verranno protette.

Selezionando **[Rim.protez.trovate]**, la protezione di tutte le immagini filtrate verrà annullata.

- **Se si formatta la scheda** (📖367), vengono eliminate anche le immagini protette.

- Non è possibile cancellare un'immagine protetta utilizzando la funzione di eliminazione. Per eliminare un'immagine protetta, è necessario prima disattivare la protezione.
- Se si eliminano tutte le immagini (📖317), restano memorizzate soltanto le immagini protette. Questa funzione è utile quando si desidera eliminare tutte le immagini non necessarie con un'unica operazione.

Rotazione di immagini

È possibile utilizzare questa funzione per ruotare l'immagine visualizzata con l'orientamento desiderato.

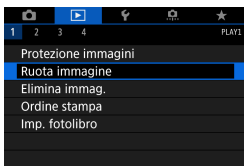

1 Selezionare [▶]: Ruota immagine].

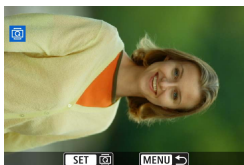

2 Selezionare un'immagine.

- Utilizzare i tasti <◀> <▶> per selezionare l'immagine da ruotare.

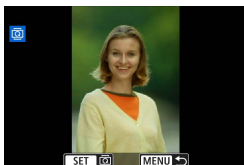

3 Ruotare l'immagine.

- Ogni volta che si preme <SET>, l'immagine viene ruotata in senso orario nel modo seguente: 90° → 270° → 0°.
- Per ruotare un'altra immagine, ripetere i passi 2 e 3.



- Se si imposta l'opzione [☿: Auto-rotazione] su [On] [📷] (📖366) prima di effettuare scatti verticali, non occorre ruotare l'immagine.
- Se durante la riproduzione, l'immagine ruotata non viene visualizzata con l'orientamento della rotazione, impostare [☿: Auto-rotazione] su [On] [📷] [📺].

Eliminazione delle immagini

È possibile selezionare ed eliminare le immagini non necessarie una ad una o eliminarle in gruppo. Le immagini protette (📖310) non verranno eliminate.

- ❗ Non è possibile recuperare un'immagine dopo averla eliminata. Si consiglia di eliminare solo le immagini che non sono più necessarie. Proteggere le immagini importanti per evitare di eliminarle inavvertitamente.

Eliminazione di un'immagine singola

1 Selezionare l'immagine da eliminare.

- Premere il pulsante <▶>.
- Utilizzare i tasti <◀> <▶> per selezionare l'immagine da eliminare.



2 Premere il pulsante <🗑️>.

3 Eliminare le immagini.

Filmati o immagini JPEG o RAW

- Selezionare [Elimina].



Immagini RAW+JPEG

- Selezionare un'opzione.



Contrassegnare con [✓] un gruppo di immagini da eliminare

Aggiungendo un segno di spunta alle immagini da eliminare, è possibile eliminare tutte le immagini contemporaneamente.

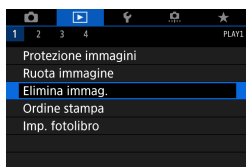

1 Selezionare [▶]: Elimina immag.].

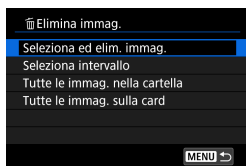

2 Selezionare [Seleziona ed elim. immag.].

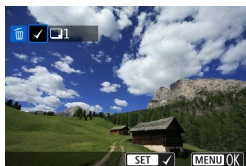

3 Selezionare un'immagine.

- Utilizzare i tasti <◀> <▶> per selezionare l'immagine da eliminare, quindi premere <SET>.
- Per selezionare un'altra immagine da eliminare, ripetere il passo 3.

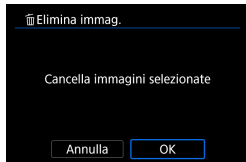

4 Eliminare le immagini.

- Premere il pulsante <MENU>, quindi premere [OK].

Indicazione di un intervallo di immagini da eliminare

Mentre si osservano le immagini nella visualizzazione indice, è possibile specificare la prima e l'ultima immagine di un intervallo per eliminare tutte le immagini specificate contemporaneamente.

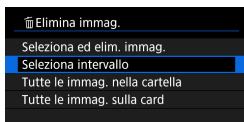

1 Selezionare [Seleziona intervallo].

- Selezionare [Seleziona intervallo] in [▶]: **Elimina immag.**

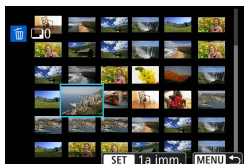

2 Specificare l'intervallo di immagini.

- Selezionare la prima immagine (punto di partenza).
- Quindi, selezionare l'ultima immagine (punto finale).

3 Premere il pulsante <MENU>.

4 Eliminare le immagini.

- Selezionare [OK].

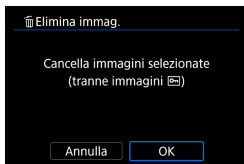

Eliminazione di tutte le immagini di una cartella o scheda

È possibile eliminare in una sola operazione tutte le immagini contenute in una cartella o su una scheda.

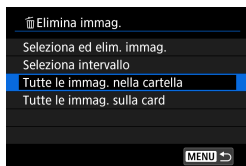

Quando [▶]: **Elimina immag.** è impostato su [Tutte le immag. nella cartella] o [Tutte le immag. sulla card], tutte le immagini nella cartella o sulla scheda vengono eliminate.

Se si impostano le condizioni di ricerca con [▶]: **Imposta condiz. ricerca immag.**] (📖345), la visualizzazione cambia in [Tutte trovate].

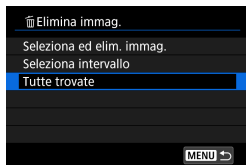

Selezionando [Tutte trovate], tutte le immagini filtrate in base alle condizioni di ricerca verranno eliminate.



- Per eliminare tutte le immagini, comprese quelle protette, formattare la scheda (📖367).

Digital Print Order Format (DPOF)

Il formato DPOF (Digital Print Order Format) consente di stampare le immagini registrate sulla scheda in base alle istruzioni di stampa definite dall'utente, ad esempio selezione delle immagini, numero di copie, ecc. È possibile stampare più immagini con un'unica operazione o creare un ordine di stampa da consegnare a un laboratorio fotografico.

È possibile specificare una serie di impostazioni di stampa, quali tipo di stampa, stampa della data e del numero di file, ecc. Le impostazioni di stampa verranno applicate a tutte le immagini specificate per la stampa (non è possibile selezionare impostazioni specifiche per ciascuna immagine).

Impostazione delle opzioni di stampa

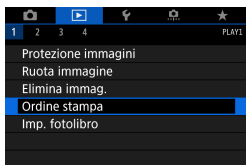

1 Selezionare [▶]: Ordine stampa].

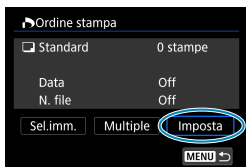

2 Selezionare [Imposta].

3 Impostare le opzioni desiderate.

- Impostare [Tipo di stampa], [Data] e [N. file].

Tipo di stampa	Standard	Consente di stampare una sola immagine per foglio.
	Indice	Consente di stampare più immagini in miniatura su un foglio.
	Entrambi	Consente di effettuare stampe standard e di tipo indice.
Data	On	[On] consente di stampare la data registrata sull'immagine acquisita.
	Off	
N. file	On	[On] consente di stampare il numero file.
	Off	

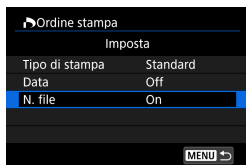

4 Uscire dall'impostazione.

- Premere il pulsante <MENU>.
- Successivamente, selezionare **[Sel.imm.]**, o **[Multiple]** per specificare le immagini da stampare.



- Se si stampa un'immagine di grandi dimensioni utilizzando l'impostazione **[Indice]** o **[Entrambi]** (📖318), la stampa dell'indice potrebbe non essere stampata con determinate stampanti. In questo caso, ridimensionare l'immagine (📖339), quindi stampare la stampa indice.
- Anche se **[Data]** e **[N. file]** sono impostati su **[On]**, è possibile che, con alcune impostazioni del tipo di stampa e su alcune stampanti, queste informazioni non vengano stampate.
- Con le stampe **[Indice]**, non è possibile configurare contemporaneamente su **[On]** le impostazioni **[Data]** e **[N. file]**.
- Quando si stampa tramite DPOF, utilizzare la scheda per cui sono impostate le specifiche relative all'ordine di stampa. Non è possibile stampare con l'ordine di stampa specificato se si estraggono semplicemente le immagini dalla scheda per stamparle.
- Alcune stampanti DPOF e alcuni laboratori fotografici potrebbero non essere in grado di stampare le immagini come specificato. Prima della stampa, consultare il manuale di istruzioni della stampante o verificare presso il laboratorio fotografico la compatibilità delle foto che si intende far stampare.
- Non utilizzare questa fotocamera per configurare le impostazioni di stampa per immagini con impostazioni DPOF impostate su un'altra fotocamera. Tutti gli ordini di stampa potrebbero venire sovrascritti accidentalmente. L'ordine di stampa potrebbe inoltre non essere eseguibile a seconda del tipo di immagine.

Specificare le immagini da stampare

● Selezione delle immagini

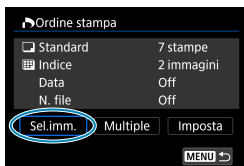

Selezionare e specificare le immagini una alla volta.

Premere due volte il pulsante <MENU> per salvare l'ordine di stampa sulla scheda.



● Standard/Entrambi

Premere <SET> per stampare una copia dell'immagine visualizzata. Premendo i tasti | <▲> <▼>, è possibile impostare il numero di copie da stampare (fino a 99).

- (1) Quantità
- (2) Totale delle immagini selezionate

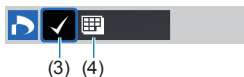

● Indice

Premere <SET> per aggiungere un segno di spunta nella casella [✓]. L'immagine contrassegnata verrà inclusa nella stampa indice.

- (3) Segno di spunta
- (4) Icona indice

● Selezione di più immagini

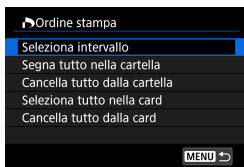

● Selezionare l'intervallo

In [Multiple], selezionare [Selezione intervallo]. Selezionando la prima e l'ultima immagine dell'intervallo, tutte le immagini dell'intervallo vengono contrassegnate con un segno di spunta [✓] e viene stampata una copia di ciascuna immagine.

- **Tutte le immagini in una cartella**



Selezionare [**Segna tutto nella cartella**] e selezionare la cartella. Viene avviato un ordine di stampa per una copia di tutte le immagini presenti nella cartella.

Se si seleziona [**Cancella tutto dalla cartella**] e si seleziona la cartella, l'ordine di stampa viene annullato per l'intera cartella.

- **Tutte le immagini in una scheda**

Se si seleziona [**Seleziona tutto nella card**], viene specificata la stampa di una copia di tutte le immagini presenti nella scheda.

Se si seleziona [**Cancella tutto dalla card**], l'ordine di stampa per tutte le immagini presenti sulla scheda viene annullato.

Se si impostano le condizioni di ricerca con []: **Imposta condiz.ricerca immag.】** (345) e si seleziona [**Multiple**], la visualizzazione cambia in [**Contrass.tutte immag.trovate**] e [**Cancella tutte immag.trovate**].

- **Tutte le immagini trovate**

Se si seleziona [**Contrass.tutte immag.trovate**], viene specificata la stampa di una copia di tutte le immagini filtrate per condizioni di ricerca.

Selezionando [**Cancella tutte immag.trovate**], tutto l'ordine di stampa di tutte le immagini filtrate verrà eliminato.



- I filmati e le immagini RAW non possono essere impostati per la stampa. Si noti che le immagini RAW o i filmati non vengono impostati per la stampa anche se vengono specificate tutte le immagini con [**Multiple**].
- Quando si utilizza una stampante compatibile PictBridge, non è possibile specificare più di 400 immagini per ciascun ordine di stampa. Se viene indicato un valore superiore, è possibile che non vengano stampate tutte le immagini.

Scelta delle immagini di un fotolibro

È possibile specificare fino a 998 immagini da stampare in un fotolibro. Quando si utilizza EOS Utility (software EOS) per importare le immagini su un computer, le immagini specificate per un fotolibro vengono copiate in una cartella dedicata. Questa funzione è utile per ordinare fotolibri online.

Selezione di una sola immagine alla volta

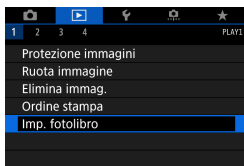

1 Selezionare [▶]: Imp. fotolibro].



2 Selezionare [Selezione immagini].

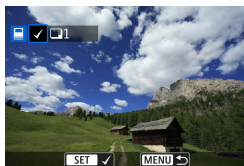

3 Selezionare l'immagine da includere nel fotolibro.

- Utilizzare i tasti <◀> <▶> per selezionare un'immagine, quindi premere <SET>.
- Per selezionare altre immagini da specificare per un fotolibro, ripetere il passo 3.

Selezione dell'intervallo di immagini per un fotolibro

Mentre si osservano le immagini nella visualizzazione dell'indice, è possibile specificare l'intervallo (dal punto di partenza al punto finale) di immagini specificate per un fotolibro.

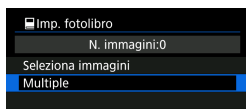

1 Selezionare [Multiple].

- In [▶]: **Imp. fotolibro**, selezionare **[Multiple]**.

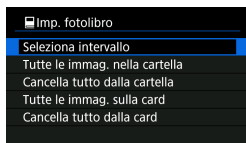

2 Selezionare [Selezione intervallo].

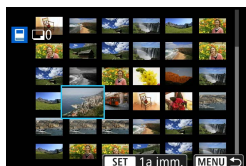

3 Specificare l'intervallo di immagini.

- Selezionare la prima immagine (punto di partenza).
- Quindi, selezionare l'ultima immagine (punto finale).
- ▶ Un segno di spunta [✓] viene aggiunto a tutte le immagini incluse nell'intervallo, tra la prima e l'ultima.

Specifica di tutte le immagini di una cartella o scheda

È possibile specificare in una sola operazione tutte le immagini contenute in una cartella o su una scheda per un fotolibro.

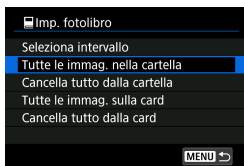

In [**▶**]: **Imp. fotolibro**], è possibile impostare [**Multiple**] su [**Tutte le immag. nella cartella**] o [**Tutte le immag. sulla card**] per specificare tutte le immagini nella cartella o sulla scheda per un fotolibro. Per annullare la selezione, selezionare [**Cancella tutto dalla cartella**] o [**Cancella tutto dalla card**].

Se si impostano le condizioni di ricerca con [**▶**]: **Imposta condiz.ricerca immag.**] (345) e si seleziona [**Multiple**], la visualizzazione cambia in [**Tutte le immagini trovate**] e [**Cancella tutte immag.trovate**].

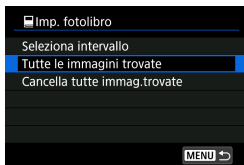

Se si seleziona [**Tutte le immagini trovate**], tutte le immagini trovate filtrate in base alle condizioni di ricerca vengono specificate nel fotolibro. Selezionando [**Cancella tutte immag. trovate**], tutto l'ordine del fotolibro delle immagini filtrate verrà eliminato.



- I filmati e le immagini RAW non possono essere impostati per il fotolibro. Si noti che le immagini RAW o i filmati non vengono impostati per la stampa anche se vengono specificate tutte le immagini con [**Multiple**].
- Non utilizzare questa fotocamera per configurare le impostazioni del fotolibro per immagini con le impostazioni del fotolibro impostate su un'altra fotocamera. Tutte le impostazioni del fotolibro potrebbero venire sovrascritte accidentalmente.

Elaborazione delle immagini RAW con la fotocamera



È possibile elaborare immagini **RAW** o **CRAW** con la fotocamera per creare immagini JPEG. Le immagini RAW non sono interessate, quindi è possibile applicare condizioni diverse per creare JPEG.

È possibile anche elaborare le immagini RAW utilizzando Digital Photo Professional (software EOS).

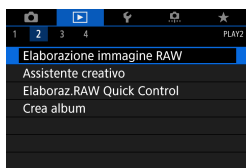

1 Selezionare [▶]: Elaborazione immagine RAW].

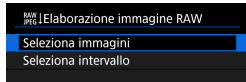

2 Selezionare una voce, quindi selezionare le immagini.

- È possibile selezionare più immagini da elaborare contemporaneamente.

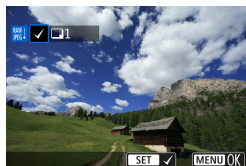

Selezionare le immagini

- Utilizzare i tasti <◀> <▶> per selezionare le immagini da elaborare, quindi premere <SET>.
- Premere il pulsante <MENU>.

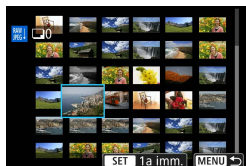

Selezionare l'intervallo

- Selezionare la prima immagine (punto di partenza).
- Quindi, selezionare l'ultima immagine (punto finale).
- Premere il pulsante <MENU>.

3 Configurare le impostazioni di elaborazione.

Usare le impostazioni di scatto

- Le immagini vengono elaborate utilizzando le impostazioni al momento dell'acquisizione.

Personalizzare l'elaborazione RAW

- Utilizzare i tasti <▲> <▼> <◀> <▶> per selezionare un elemento.
- Ruotare la ghiera <☀> o <⚙> per cambiare l'impostazione.
- Premere <SET> per accedere alla schermata delle impostazioni della funzione.
- Per ripristinare le impostazioni dell'immagine al momento dello scatto, premere il pulsante <🗑>.

Schermata di confronto

- È possibile passare dalla schermata **[Dopo modif.]** a quella **[Impostazioni scatto]** premendo il pulsante <INFO> e ruotando la ghiera <⚙>.
- Le voci in arancione nella schermata **[Dopo modif.]** sono stati modificati dal momento dell'acquisizione.
- Premere il pulsante <MENU>.



4 Salvare l'immagine.

- Quando si utilizza **[Personalizza elaboraz. RAW]**, selezionare **[☑]** (Salva).
- Leggere il messaggio e selezionare **[OK]**.
- Per elaborare altre immagini, selezionare **[Si]** e ripetere i passi da 2 a 4.



5 Selezionare l'immagine da visualizzare.

- Selezionare [Imm. originale] o [Imm. elaborata].

Visualizzazione ingrandita

È possibile ingrandire le immagini visualizzate per **[Personalizza elaboraz. RAW]** premendo il pulsante <Q>. L'ingrandimento varia a seconda dell'impostazione **[Qualità immagine]**. Utilizzando i tasti a croce <⬆> per scorrere l'immagine ingrandita verticalmente e orizzontalmente. Per uscire dalla visualizzazione ingrandita, premere nuovamente il pulsante <Q>.

Immagini con l'impostazione relativa al rapporto dimensionale

Le immagini JPEG con il rapporto dimensionale specificato vengono create quando si elaborano immagini RAW con **[📷: 📷 Ritaglio/rapporto dimens.]** (📖119) impostato su **[1:1 (rapporto dimens.)]**, **[4:3 (rapporto dimens.)]** o **[16:9 (rapporto dimens.)]**.



- Alcune impostazioni non possono essere modificate quando vengono elaborate immagini con esposizione multipla **RAW** o **CRRAW**.

Opzioni di elaborazione delle immagini RAW

● [☉±0] **Regolazione della luminosità**

È possibile regolare la luminosità dell'immagine fino a ± 1 stop con incrementi di $1/3$ di stop.

● [AWB] **Bilanciamento del bianco** (📖140)

È possibile selezionare il bilanciamento del bianco. Se si seleziona [AWB], è possibile selezionare [Auto: Priorità ambiente] o [Auto: Priorità bianco]. Se si seleziona [K], è possibile impostare la temperatura del colore.

● [P-A] **Stile foto** (📖148)

È possibile selezionare lo Stile foto. È possibile regolare la nitidezza, il contrasto e altri parametri.

● [Lighting] **Auto Lighting Optimizer (Ottimizzazione automatica della luce)** (📖136)

È possibile impostare la funzione Auto Lighting Optimizer (Ottimizzazione automatica della luce).

● [NR,ISO] **Riduzione disturbi alta sensibilità ISO** (📖157)

È possibile impostare l'elaborazione per la riduzione dei disturbi con le alte sensibilità ISO. Se l'effetto poco evidente, ingrandire l'immagine (📖299).

● [L] **Qualità dell'immagine** (📖116)

È possibile impostare la qualità dell'immagine quando si crea un'immagine JPEG. Si noti che L/L/S2 sono disponibili per le immagini RAW acquisite con scatti ritagliati o con obiettivi EF-S.

- **[sRGB] Spazio colore** (📖147)

È possibile selezionare sRGB oppure Adobe RGB. Poiché lo schermo della fotocamera non è compatibile con Adobe RGB, la differenza nell'immagini sarà appena percepibile quando viene impostato uno dei due spazi colore.

- **[📐] Correzione aberrazione obiettivo**

- **[☐OFF] Correzione dell'illuminazione periferica** (📖124)

Un fenomeno, dovuto alle caratteristiche dell'obiettivo e per cui gli angoli di un'immagine appaiono più scuri, che può essere corretto. Se è stato impostato **[Attiva]**, verrà visualizzata l'immagine corretta. Se l'effetto risulta poco evidente, ingrandire l'immagine (📖299) e controllare i quattro angoli. La correzione dell'illuminazione periferica effettuata con la fotocamera è meno pronunciata di quella applicata con Digital Photo Professional (software EOS) al valore di correzione massimo. Se gli effetti della correzione non risultano evidenti, utilizzare Digital Photo Professional per applicare la correzione dell'illuminazione periferica.

- **[📐OFF] Correzione distorsione** (📖124)

La distorsione dell'immagine dovuta alle caratteristiche dell'obiettivo può essere corretta. Se è stato impostato **[Attiva]**, verrà visualizzata l'immagine corretta. La parte periferica dell'immagine viene ritagliata nell'immagine corretta.

Poiché la risoluzione dell'immagine potrebbe risultare lievemente più bassa, regolare la nitidezza tramite l'impostazione del parametro **[Nitidezza]** di Stile foto secondo le esigenze.

- **[📐OFF] Ottimizzatore obiettivo digitale** (📖125)

Correggere l'aberrazione, la diffrazione e la perdita di nitidezza dell'obiettivo indotta dal filtro passa-basso applicando i valori di progettazione ottica. Ingrandire le immagini (📖299) per controllare gli effetti dell'impostazione di questa opzione su **[Attiva]**. Senza ingrandimento, l'effetto dell'ottimizzatore dell'obiettivo digitale non viene visualizzato; selezionando **[Attiva]** vengono corrette sia l'aberrazione cromatica che la diffrazione, sebbene queste opzioni non vengano visualizzate.

-  **Correzione aberrazione cromatica** (📖126)

Le aberrazioni cromatiche (frange di colore lungo il contorno del soggetto) dovute alle caratteristiche dell'obiettivo possono essere corrette. Se è stato impostato **[Attiva]**, verrà visualizzata l'immagine corretta. Se l'effetto poco evidente, ingrandire l'immagine (📖299).

-  **Correzione diffrazione** (📖126)

La diffrazione dell'immagine dovuta alle caratteristiche dell'apertura dell'obiettivo può essere corretta. Se è stato impostato **[Attiva]**, verrà visualizzata l'immagine corretta. Se l'effetto poco evidente, ingrandire l'immagine (📖299).



- L'elaborazione di immagini RAW nella fotocamera non produce esattamente gli stessi risultati dell'elaborazione delle immagini RAW eseguita con Digital Photo Professional (software EOS).
- Se si esegue **[Regolaz. luminosità]**, disturbi, righe e altre imperfezioni possono essere intensificati con gli effetti della regolazione.
- Quando è impostato **[Ottimizz.obiettivo digitale]**, è possibile intensificare il rumore insieme agli effetti della correzione, nonché enfatizzare i bordi dell'immagine. Regolare la nitidezza dello stile dell'immagine o impostare **[Ottimizz.obiettivo digitale]** su **[Disattiva]**, a seconda delle necessità.



- L'effetto della correzione dell'aberrazione dell'obiettivo varia a seconda dell'obiettivo utilizzato e delle condizioni di scatto. Inoltre, l'effetto potrebbe essere difficile da scorgere in base all'obiettivo utilizzato, le condizioni di scatto, ecc.

Applicazione degli effetti preferiti (Assistente creativo)

È possibile elaborare immagini RAW applicando gli effetti preferiti e salvando come JPEG.

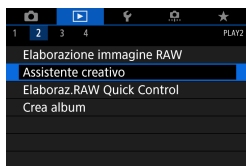

1 Selezionare [▶]: Assistente creativo].

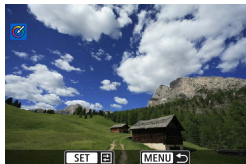

2 Selezionare un'immagine.

- Utilizzare i tasti <◀> <▶> per selezionare le immagini da elaborare, quindi premere <SET>.



3 Selezionare un livello di effetto.

- Utilizzare i tasti <◀> <▶> per selezionare l'effetto.
- Selezionando [**Preimpostato**] e premendo <SET>, è possibile scegliere [**Vivo**], [**Flou**] o altri effetti predefiniti. [**Auto 1**], [**Auto 2**] e [**Auto 3**] sono effetti consigliati dalla fotocamera in base alle condizioni dell'immagine.





- È possibile regolare effetti come **[Luminosità]** o **[Contrasto]** premendo <SET> e quindi utilizzando i tasti <◀> <▶>.
- Premere <SET> quando la regolazione è terminata.
- Per azzerare l'effetto, premere il pulsante <🗑️>.
- Per confermare l'effetto, premere il pulsante <📄>.

4 Selezionare [OK] per salvare l'immagine.

Selezione del tipo di elaborazione delle immagini RAW

È possibile selezionare il tipo di elaborazione delle immagini RAW eseguita dalla schermata Controllo rapido.

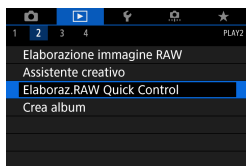

1 Selezionare [▶]: Elaboraz. RAW Quick Control].

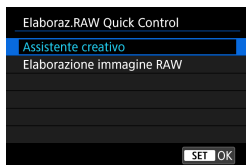

2 Selezionare un'opzione.

- **Assistente creativo**
Elaborazione RAW che applica l'effetto preferito (📖331).
- **Elaborazione immagini RAW**
Elaborazione RAW secondo le condizioni specificate (📖325).

Modifica album di istantanee video

È possibile riorganizzare, eliminare o riprodurre i video snapshot in un album.

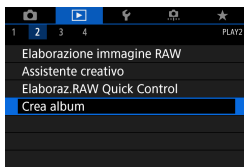

1 Selezionare []: Crea album].



2 Selezionare un album da modificare.

- Premere <SET> per aggiungere un segno di spunta [].
- Dopo la selezione, premere il pulsante <MENU>.



3 Selezionare [OK].



4 Selezionare un'opzione di modifica.

Opzione	Descrizione
↔ Ridisponi video snapshot	Utilizzare i tasti <◀> <▶> per selezionare un video snapshot da spostare, quindi premere <SET>. Utilizzare i tasti <◀> <▶> per spostarlo, quindi premere <SET>.
🗑️ Elimina video snapshot	Utilizzare i tasti <◀> <▶> per selezionare un video snapshot da eliminare, quindi premere <SET>. I video snapshot selezionati sono etichettati [🗑️]. Per cancellare la selezione e rimuovere [🗑️], premere di nuovo <SET>.
▶ Riproduci video snapshot	Utilizzare i tasti <◀> <▶> per selezionare un video snapshot da riprodurre, quindi premere <SET>. Utilizzare i tasti <▲> <▼> per regolare il volume.



5 Termina la modifica.

- Premere il pulsante <MENU> al termine della modifica.
- Selezionare [🗑️] (Fine modifica).

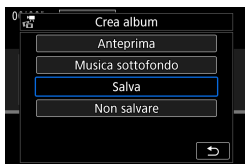

6 Salvare l'immagine.

- Per riprodurre un album con musica di sottofondo, utilizzare [Musica sottofondo] per selezionare la musica (📖336).
- Per controllare la modifica, selezionare [Anteprima].
- Selezionando [Salva], l'album modificato viene salvato come nuovo album.



- Gli album di istantanee video possono essere modificati solo una volta.

Selezione della musica di sottofondo

Album e presentazioni possono essere riprodotti con musica di sottofondo una volta copiata la musica sulla scheda, utilizzando EOS Utility (software EOS).



1 Selezionare [Musica sottofondo].

- Impostare [Musica sottofondo] su [Attiva].

2 Selezionare la musica di sottofondo.

- Utilizzare i tasti <▲> <▼> per selezionare la musica, quindi premere <SET>. Per [Presentazione], è possibile selezionare più tracce.

3 Ascolta un frammento.

- Per ascoltare un frammento, premere il pulsante <INFO>.
- Utilizzare i tasti <▲> <▼> per regolare il volume. Premere di nuovo il tasto <INFO> per interrompere la riproduzione.
- Per eliminare la musica, utilizzare i tasti <▲> <▼> per selezionarla, quindi premere il pulsante <🗑️>.



- Per istruzioni sulla copia della musica di sottofondo sulle schede, fare riferimento al Manuale di istruzioni di EOS Utility.

Ritaglio immagini JPEG

È possibile ritagliare un'immagine JPEG acquisita e salvarla come nuova immagine. Il ritaglio di un'immagine è possibile solo con le immagini JPEG. **Le immagini scattate in formato RAW non possono essere ritagliate.**

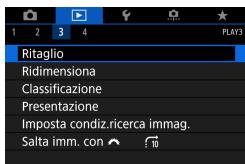

1 Selezionare []: Ritaglio].

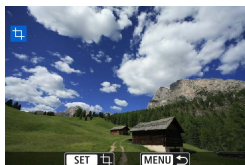

2 Selezionare un'immagine.

- Utilizzare i tasti <◀> <▶> per selezionare l'immagine da ritagliare.



3 Impostare la cornice di ritaglio.

- Premere <SET> per visualizzare la cornice di ritaglio.
- L'area dell'immagine visualizzata all'interno della cornice di ritaglio viene ritagliata.

● Modifica delle dimensioni della cornice di ritaglio

Ruotare la ghiera <◡> per modificare le dimensioni della cornice di ritaglio. Più piccola è la cornice di ritaglio, maggiore sarà l'ingrandimento dell'immagine ritagliata.

● Modifica del rapporto dimensionale e dell'orientamento

Ruotare la ghiera <◡> per selezionare <◡>. Premere <SET> per modificare il rapporto dimensionale della cornice di ritaglio.

● Spostamento della cornice di ritaglio

Premere i tasti a croce <⬆> per spostare il fotogramma verticalmente e orizzontalmente. Spostare la cornice di ritaglio fino a coprire l'area dell'immagine desiderata.

● Correzione dell'inclinazione

È possibile correggere l'inclinazione dell'immagine di $\pm 10^\circ$. Ruotare la ghiera <🌀> per selezionare <📐>, quindi premere <SET>. Mentre si controlla l'inclinazione rispetto alla griglia, ruotare la ghiera <🌀> (in incrementi di $0,1^\circ$) oppure toccare la freccia sinistra o destra (in incrementi di $0,5^\circ$) nella parte in alto a sinistra dello schermo per correggere l'inclinazione. Dopo aver completato la correzione dell'inclinazione, premere <SET>.



4 Controllare l'area dell'immagine da ritagliare.

- Ruotare la ghiera <🌀> per selezionare <📐>.
- ▶ L'area dell'immagine da ritagliare verrà visualizzata.



5 Salvare l'immagine.

- Ruotare la ghiera <🌀> per selezionare <📐>.
- Selezionare **[OK]** per salvare l'immagine ritagliata.
- Controllare la cartella di destinazione e il numero del file di immagine, quindi selezionare **[OK]**.
- Per ritagliare un'altra immagine, ripetere i passi da 2 a 5.

- La posizione e le dimensioni della cornice di ritaglio possono variare in base all'angolazione impostata per la correzione dell'inclinazione.
- Dopo aver salvato un'immagine ritagliata, l'immagine non può essere ritagliata nuovamente né ridimensionata.
- Le informazioni di visualizzazione del punto AF (📖352) e i dati eliminazione polvere (📖161) non vengono aggiunti alle foto ritagliate.

Ridimensionamento delle immagini JPEG

È possibile ridimensionare un'immagine JPEG per ridurre il numero di pixel, quindi salvarla come una nuova immagine. È possibile ridimensionare solo immagini JPEG **L**, **M** e **S1**. Le immagini JPEG **S2** e **RAW** non possono essere ridimensionate.

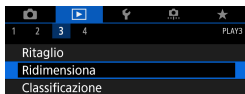

1 Selezionare []: Ridimensiona].

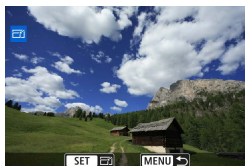

2 Selezionare un'immagine.

- Utilizzare i tasti <◀> <▶> per selezionare l'immagine da ridimensionare.



3 Selezionare le dimensioni immagine desiderate.

- Premere <SET> per visualizzare le dimensioni immagine.
- Selezionare le dimensioni immagine desiderate (1).
- È disponibile solo il ridimensionamento di **S2** per le immagini JPEG acquisite con scatti ritagliati o con obiettivi EF-S.



4 Salvare l'immagine.

- Selezionare [OK] per salvare l'immagine nel nuovo formato.
- Controllare la cartella di destinazione e il numero del file di immagine, quindi selezionare [OK].
- Per ridimensionare un'altra immagine, ripetere i passi da 2 a 4.



- Per ulteriori informazioni sulle dimensioni delle immagini ridimensionate, vedere 590.

Impostazione delle classificazioni

È possibile classificare le immagini su una scala da 1 a 5 ([*]/[*]/[*]/[*]/[*]). Questa funzione è denominata classificazione.

Valutazione di una immagine singola

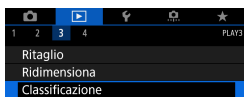

1 Selezionare [▶]: Classificazione].

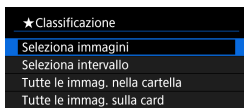

2 Selezionare [Seleziona immagini].

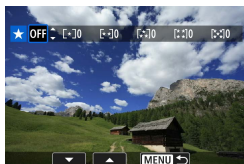

3 Selezionare l'immagine da classificare.

- Utilizzare i tasti <◀> <▶> per selezionare l'immagine da classificare.



4 Assegnare una classificazione all'immagine.

- Premendo <SET> l'impostazione viene evidenziata con una cornice blu, come mostrato nella schermata visualizzata a sinistra.
- Utilizzare i tasti <▲> <▼> per selezionare un simbolo di classificazione, quindi premere <SET>.
- ▶ Quando si aggiunge un simbolo di classificazione all'immagine, il numero accanto alla classificazione specificata aumenta di un'unità.
- Per assegnare una classificazione a un'altra immagine, ripetere i passi 3 e 4.

Classificazione mediante indicazione dell'intervallo

Mentre si osservano le immagini nella visualizzazione indice, è possibile specificare la prima e l'ultima immagine di un intervallo per classificare tutte le immagini specificate contemporaneamente.

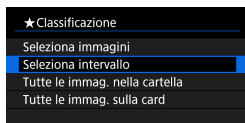

1 Selezionare [Seleziona intervallo].

- Selezionare [Seleziona intervallo] in [▶]: **Classificazione**.

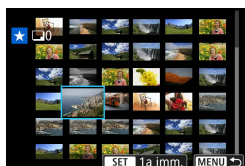

2 Specificare l'intervallo di immagini.

- Selezionare la prima immagine (punto di partenza).
- Quindi, selezionare l'ultima immagine (punto finale).
- ▶ Un segno di spunta [✓] viene aggiunto a tutte le immagini incluse nell'intervallo, tra la prima e l'ultima.

3 Premere il pulsante <MENU>.

4 Assegnare una classificazione all'immagine.

- Ruotare la ghiera <☀> per selezionare un simbolo di classificazione, quindi selezionare **[OK]**.
- ▶ Tutte le immagini incluse nell'intervallo vengono classificate contemporaneamente (stessa classificazione).

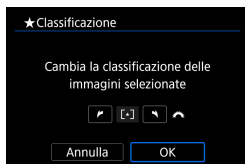

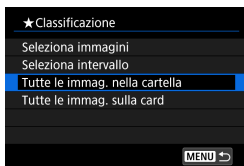

Classificazione di tutte le immagini di una cartella o scheda

È possibile classificare in una sola operazione tutte le immagini contenute in una cartella o su una scheda.

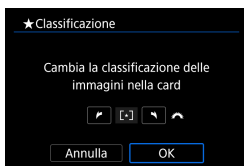

In [**▶**]: **Classificazione**], quando si seleziona [**Tutte le immagini nella cartella**] o [**Tutte le immag. sulla card**], tutte le immagini nella cartella o sulla scheda vengono classificate.



Ruotare la ghiera <  > per selezionare una classificazione, quindi selezionare [**OK**]. Se non si intende classificare le immagini o annullare la classificazione, selezionare [**OFF**].

Se si impostano le condizioni di ricerca con [**▶**]: **Imposta condiz.ricerca immag.]** (345), la visualizzazione cambia in [**Tutte trovate**].

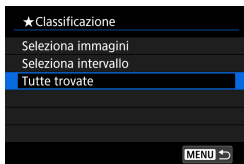

Se si seleziona [**Tutte trovate**], tutte le immagini trovate filtrate in base alle condizioni di ricerca vengono classificate come specificato.



- I valori accanto alle classificazioni vengono visualizzati come **###** se più di 1.000 immagini hanno tale classificazione.
- Con [**▶**]: **Imposta condiz.ricerca immag.]** e [**▶**]: **Salta imm. con** ], è possibile visualizzare solo le immagini con una determinata classificazione.

Presentazione (riproduzione automatica)

È possibile riprodurre le immagini presenti sulla scheda in una sequenza automatica di diapositive.

1 Specificare le immagini da riprodurre.

- Per riprodurre tutte le immagini nella scheda, procedere al passo 2.
- Se si desidera specificare le immagini da riprodurre nella presentazione, filtrarle [▶]: **Imposta condiz.ricerca immag.** (📖345).

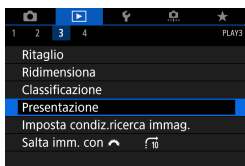

2 Selezionare [▶]: Presentazione].



3 Configurare le impostazioni di riproduzione.

- Selezionare [Imposta].
- Per le foto, impostare [Tempo visione], [Ripetizione] (riproduzione ripetuta) e [Effetto transiz.] (effetto applicato quando si cambia immagine).
- Per riprodurre musica di sottofondo, utilizzare [Musica sottofondo] per selezionare la musica (📖336).
- Una volta completate le impostazioni, premere il pulsante <MENU>.

Tempo visione

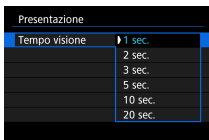

Ripetizione

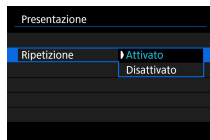

Effetto transizione

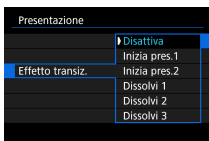

Musica sottofondo



4 Avviare la presentazione.

- Selezionare **[Inizio]**.
- ▶ Dopo la visualizzazione del messaggio **[Caricamento immagine...]**, la presentazione si avvia.

5 Uscire dalla presentazione.

- Per uscire dalla presentazione e tornare alla schermata di impostazione, premere il pulsante **<MENU>**.



- Per mettere in pausa la presentazione, premere **<SET>**. Durante la pausa, in alto a sinistra sull'immagine viene visualizzato il simbolo **[III]**. Premere di nuovo **<SET>** per riprendere la presentazione.
- Durante la riproduzione automatica di immagini, è possibile premere il pulsante **<INFO>** per modificare il formato di visualizzazione (296).
- Il volume durante la riproduzione di filmati può essere regolato premendo i tasti **<▲>** **<▼>**.
- Durante la riproduzione automatica o la pausa, è possibile premere i tasti **<◀>** **<▶>** per visualizzare un'altra immagine.
- Durante la riproduzione automatica, lo spegnimento automatico non viene eseguito.
- La durata della visualizzazione può variare in base all'immagine.

Applicazione di filtri per la riproduzione

È possibile filtrare la visualizzazione delle immagini in base alle condizioni di ricerca. Dopo aver impostato le condizioni di ricerca delle immagini, è possibile riprodurre e visualizzare solo le immagini trovate.

È inoltre possibile proteggere, classificare, cancellare, riprodurre una presentazione e applicare altre operazioni alle immagini filtrate.

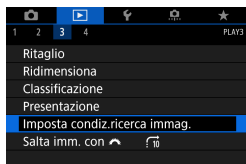

1 Selezionare [▶]: Imposta condiz. ricerca immag.].

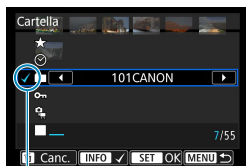

(1)

2 Impostare le condizioni di ricerca.

- Utilizzare i tasti <▲> <▼> per selezionare una voce.
- Utilizzare i tasti <◀> <▶> per configurare l'impostazione.
- ▶ Un segno di spunta [✓] (1) viene aggiunto a sinistra della voce. (Specificato come condizione di ricerca.)
- Se si seleziona la voce e si preme il pulsante <INFO>, il segno di spunta [✓] viene rimosso (la condizione di ricerca viene annullata).

Voce	Descrizione
★ Classificazione	Vengono visualizzate le immagini con le condizioni (di classificazione) selezionate.
☑ Data	Vengono visualizzate le immagini acquisite nella data selezionata.
📁 Cartella	Vengono visualizzate le immagini presenti nella cartella selezionata.
🔒 Protezione	Vengono visualizzate le immagini con le condizioni (di protezione) selezionate.
📄 Tipo di file	Vengono visualizzate le immagini del tipo di file selezionato.

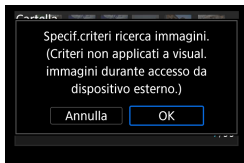

3 Applicare le condizioni di ricerca.

- Premere <SET> e leggere il messaggio visualizzato.
- Selezionare [OK].
- ▶ La condizione di ricerca viene specificata.



(2)

4 Visualizzare le immagini trovate.

- Premere il pulsante <▶>.
- ▶ Solo le immagini che corrispondono alle condizioni impostate (filtrate) vengono riprodotte.
- ▶ Quando le immagini vengono filtrate per la visualizzazione, la schermata presenta una cornice esterna di colore giallo (2).

Cancellazione delle condizioni di ricerca

Accedere alla schermata del passo 2, quindi premere il pulsante <🗑️> per rimuovere tutti i segni di spunta [✓]. Premere <SET> per eliminare le condizioni di ricerca.



- Se nessuna immagine corrisponde alle condizioni di ricerca, [OK] non è disponibile sullo schermo al passaggio 2.





- Le condizioni di ricerca possono essere cancellate se si eseguono operazioni di alimentazione, di scheda o di modifica delle immagini.
- Il tempo di spegnimento automatico può essere prolungato durante la visualizzazione della schermata [▶]: **Imposta condiz.ricerca immag.**

Modalità di scorrimento

(scorrimento delle immagini)

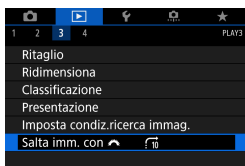
Nella visualizzazione di una sola immagine, ruotare la ghiera <  > per scorrere le immagini avanti e indietro in base al metodo di scorrimento impostato.





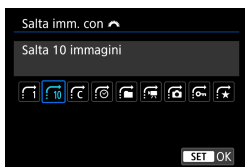

1 Selezionare []: Salta imm. con .



2 Selezionare il metodo di scorrimento.



- Con l'impostazione [**Salta il numero specificato di immagini**], è possibile ruotare la ghiera <  > per selezionare il numero di immagini da saltare.
- Quando si seleziona [**Visualizza per classificazione immagine**], ruotare la ghiera <  > per specificare la classificazione (340). Se si scorrono le immagini mentre è selezionato , vengono visualizzate tutte le immagini classificate.

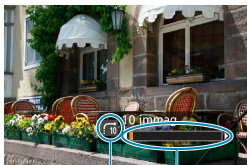

(1)

(2)

3 Scorrere le foto.

- Premere il pulsante <▶>.
- Durante la visualizzazione di una sola immagine, ruotare la ghiera <⚙>.
- ▶ È possibile scorrerle in base al metodo impostato.

(1) Metodo di scorrimento

(2) Avanzamento riproduzione

- Per cercare le immagini in base alla data di scatto, selezionare [📅: **Data**].
- Per cercare le immagini in base alla cartella, selezionare [📁: **Cartella**].
- Se la scheda contiene sia filmati che foto, selezionare [🎬: **Filmati**] o [📷: **Foto**] per visualizzare solo gli uni o le altre.

Personalizzazione della visualizzazione delle informazioni di riproduzione

È possibile indicare le schermate e le relative informazioni visualizzate durante la riproduzione delle immagini.

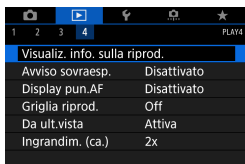

1 Selezionare [▶]: Visualiz. info. sulla riprod.].



2 Aggiungere un segno di spunta [✓] accanto al numero di schermate da visualizzare.

- Utilizzare i tasti <▲> <▼> per selezionare un numero.
 - Premere <SET> per aggiungere un segno di spunta [✓].
 - Ripetere questa procedura per aggiungere un segno di spunta [✓] al numero di ogni schermata da visualizzare, quindi selezionare [OK].
- ▶ È possibile accedere alle informazioni selezionate premendo il pulsante <INFO> durante la riproduzione o premendo i tasti <▲> <▼> durante la visualizzazione delle informazioni di scatto.

Istogramma



L'istogramma della luminosità mostra la distribuzione del livello di esposizione e la luminosità complessiva. L'istogramma RGB consente di verificare la gradazione e la saturazione del colore. È possibile cambiare l'istogramma visualizzato premendo il pulsante <INFO> quando <INFO> viene visualizzato nella parte inferiore sinistra della schermata [▶]: **Visualiz. info. sulla riprod.**].

● Visualizzazione di [Luminosità]

Questo istogramma è un grafico che mostra la distribuzione del livello di luminosità dell'immagine. L'asse orizzontale indica il livello di luminosità (minore a sinistra e maggiore a destra), mentre l'asse verticale indica il numero di pixel per ciascun livello di luminosità. Quanto maggiore è il numero di pixel sulla sinistra, tanto più scura risulterà l'immagine. Quanto maggiore è il numero di pixel sulla destra, tanto più chiara risulterà l'immagine. Se è presente un numero eccessivo di pixel sulla sinistra, le parti in ombra risulteranno meno dettagliate, mentre se è presente un numero eccessivo di pixel sulla destra si risconterà un minor livello di dettaglio nelle zone luminose. Verranno riprodotte le tonalità intermedie. Verificando l'istogramma della luminosità dell'immagine, è possibile notare le imperfezioni del livello di esposizione e la tonalità complessiva.

Esempi di istogramma



Immagine scura



Luminosità normale



Immagine chiara

● Visualizzazione di [RGB]

Questo istogramma è un grafico che mostra la distribuzione del livello di luminosità di ciascun colore primario nell'immagine (RGB o rosso, verde e blu). L'asse orizzontale indica il livello di luminosità del colore (minore a sinistra e maggiore a destra), mentre l'asse verticale indica il numero di pixel per ciascun livello di luminosità. Quanto maggiore è il numero di pixel sulla sinistra, tanto più scuro e meno dominante risulterà il colore. Quanto maggiore è il numero di pixel sulla destra, tanto più chiaro e denso risulterà il colore. Se è presente un numero eccessivo di pixel sulla sinistra, non verranno fornite le informazioni sul colore, mentre se è presente un numero eccessivo di pixel sulla destra, si risconterà un eccessivo livello di saturazione del colore e un'assenza di gradazione. Verificando l'istogramma RGB dell'immagine, è possibile notare la condizione della gradazione e della saturazione del colore nonché le imperfezioni del bilanciamento del bianco.

Visualizzazione dell'avviso di sovraesposizione

È possibile specificare la visualizzazione lampeggiante delle tonalità chiare sovraesposte nella schermata di riproduzione. Per ottenere una gradazione più dettagliata nelle aree lampeggianti in cui si desidera che la gradazione venga riprodotta fedelmente, impostare la compensazione dell'esposizione su un valore negativo e riprendere nuovamente il filmato per ottenere risultati migliori.

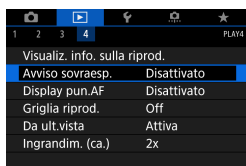

1 Selezionare []: Avviso sovraesp.].

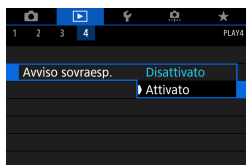

2 Selezionare [Attivato].

Visualizzazione dei punti AF

È possibile visualizzare i punti AF usati per mettere a fuoco, che saranno delineati in rosso sulla schermata di riproduzione. In modalità di selezione automatica, è possibile che più punti AF vengano visualizzati in rosso.

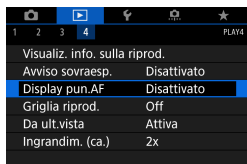

1 Selezionare [▶]: **Display pun.AF**].

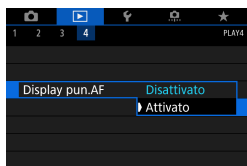

2 Selezionare [Attivato].

Visualizzazione della griglia

È possibile visualizzare una griglia sulle foto mostrate in visualizzazione singola immagine nella schermata di riproduzione. Questa funzione è utile per verificare l'inclinazione orizzontale o verticale nonché l'inquadratura di un'immagine.

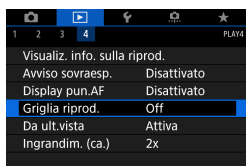

1 Selezionare [: Griglia riprod.].

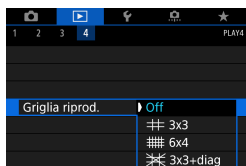

2 Selezionare un'opzione.

Indicare quale sarà la prima immagine visualizzata all'avvio della riproduzione

È possibile specificare quale immagine verrà visualizzata per prima una volta avviata la riproduzione.

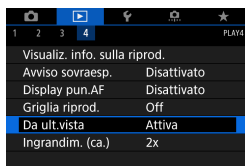

1 Selezionare [▶]: Da ult.vista].

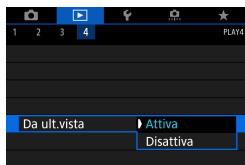

2 Selezionare un'opzione.

- **[Attiva]**: la riproduzione riprende dall'ultima immagine visualizzata (tranne quando si ha appena finito di scattare).
- **[Disattiva]**: la riproduzione riprende dallo scatto più recente ogni volta che la fotocamera viene riavviata.

Impostazione del rapporto di ingrandimento iniziale e della posizione

È possibile impostare il rapporto di ingrandimento iniziale e la posizione per la vista ingrandita.

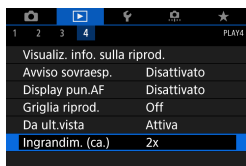

1 Selezionare []: **Ingrandim. (ca.)**].

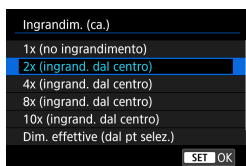

2 Selezionare un'opzione.

● **1x (no ingrandimento)**

L'immagine non viene ingrandita. L'ingrandimento inizia dalla visualizzazione di una sola immagine.

● **2x, 4x, 8x, 10x (ingrandimento dal centro)**

La visualizzazione ingrandita inizia dal centro dell'immagine con il livello di ingrandimento selezionato.

● **Dimensioni effettive (dal punto selezionato)**

I pixel dell'immagine registrata vengono visualizzati al 100% circa. La visualizzazione ingrandita inizia dal punto AF che ha raggiunto la messa a fuoco. Se la foto viene scattata con la messa a fuoco manuale, la visualizzazione ingrandita inizia dal centro dell'immagine.

● **Come ultimo ingrandimento (dal centro)**

L'ingrandimento sarà uguale all'ultimo visualizzato (prima di chiuderlo con il pulsante $<Q>$). La visualizzazione ingrandita inizia al centro dell'immagine.



- La vista ingrandita potrebbe estendersi dal centro delle immagini anche se è impostato [**Dim. effettive (dal pt selez.)**].



Impostazioni

In questo capitolo vengono descritte le impostazioni del menu nella scheda delle impostazioni ([F4]).

- L'icona ☆ a destra del titolo di una pagina indica che la funzione è disponibile solo nelle modalità <Fv>, <P>, <Tv>, <Av>, <M> o .

Menu scheda: Impostazioni

● Impostazione 1



● Impostazione 2

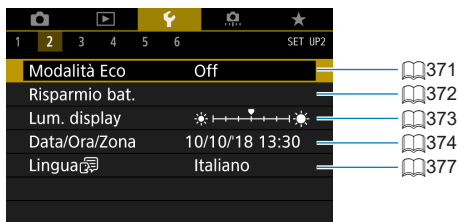

● Impostazione 3

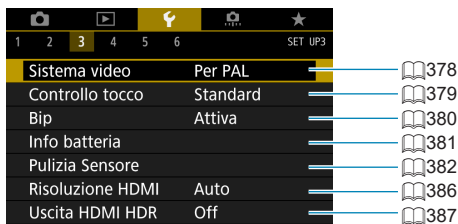

● Impostazione 4



● Impostazione 5

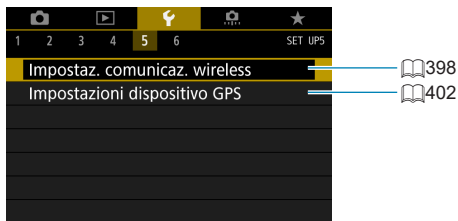

● Impostazione 6



Quando si registrano filmati, viene visualizzata la schermata seguente per [F4] e [F6].

● Impostazione 4



● Impostazione 6



Nelle modalità Zona base e [Filmato HDR], viene visualizzata la schermata seguente per [F6].

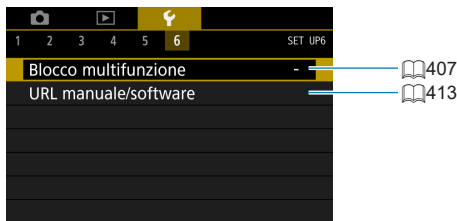

Creazione e selezione di una cartella

È possibile creare liberamente e selezionare la cartella quando è necessario salvare le immagini acquisite.

Creazione di una cartella



1 Selezionare [f: Seleziona cartella].



2 Selezionare [Crea cartella].



3 Selezionare [OK].

Selezione di una cartella



- Selezionare una cartella nella schermata di selezione delle cartelle.
- Le immagini acquisite vengono memorizzate nella cartella selezionata.

- (1) Numero di immagini in una cartella
- (2) Numero file più basso
- (3) Nome cartella
- (4) Numero file più alto



Cartelle

- Una cartella può contenere fino a 9999 immagini (numeri dei file da 0001 a 9999). Quando una cartella si riempie, viene creata automaticamente una nuova cartella con il numero aumentato di uno. Inoltre, se si esegue un reset manuale (365), viene creata automaticamente una nuova cartella. È possibile creare cartelle numerate da 100 a 999.

Creazione di cartelle con un computer

- Con la scheda aperta sullo schermo, creare una nuova cartella denominata "DCIM". Aprire la cartella DCIM e creare il numero di cartelle necessario per salvare e organizzare le immagini. Il nome della cartella deve essere nel formato "100ABC_D". Le prime tre cifre rappresentano sempre il numero di cartella (da 100 a 999). Gli ultimi cinque caratteri possono essere costituiti da qualunque combinazione di lettere maiuscole o minuscole dalla A alla Z, numeri e il carattere di sottolineatura "_". Non è possibile inserire spazi. Tenere inoltre presente che due nomi di cartelle non possono contenere lo stesso numero di tre cifre (ad esempio, "100ABC_D" e "100W_XYZ"), anche se i restanti cinque caratteri del nome sono diversi tra loro.

Metodi di numerazione dei file

Alle immagini acquisite e salvate in una cartella viene assegnato un numero file da 0001 a 9999. È possibile modificare la numerazione dei file immagine.

(Esempio) **IMG_0001.JPG**

N. file



1 Selezionare [☛: Numeraz. file].

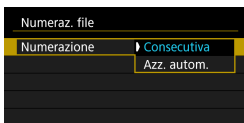

2 Impostare l'opzione.

- Selezionare [Numerazione].
- Selezionare [Consecutiva] o [Azz. autom.].
- Per reimpostare la numerazione file, selezionare [Azz. manuale] (📖365).
- Selezionare [OK] per creare una nuova cartella; la numerazione dei file inizierà da 0001.

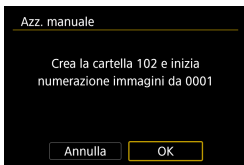
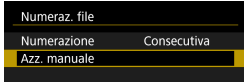

- Se il numero dei file nella cartella 999 arriva a 9999, non è possibile scattare anche se la scheda dispone ancora di spazio. Sullo schermo della fotocamera viene visualizzato un messaggio che richiede di sostituire la scheda. Sostituirla con una scheda nuova.

Consecutiva

Per proseguire la sequenza di numerazione dei file anche dopo aver sostituito la scheda o dopo aver creato una nuova cartella.

Anche dopo aver sostituito la scheda o aver creato una nuova cartella, la numerazione dei file prosegue in sequenza fino a 9999. Ciò risulta utile quando si desidera salvare in una sola cartella su computer le immagini numerate da 0001 a 9999 contenute in più schede o cartelle.

Se sulla scheda sostitutiva o nella cartella esistente sono già presenti immagini registrate in precedenza, la numerazione delle nuove immagini potrebbe continuare dalla numerazione dei file delle immagini esistenti sulla scheda o nella cartella. Se si desidera utilizzare la numerazione dei file continua, si consiglia di inserire ogni volta una scheda formattata.

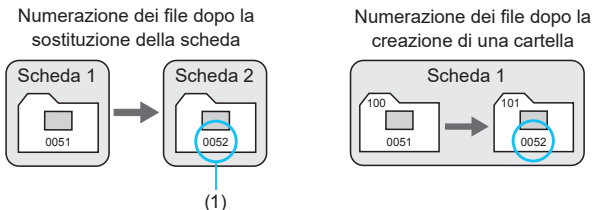

(1) Numero di file progressivo

Reset automatico

Per riavviare la numerazione dei file da 0001 ogni volta che si sostituisce la scheda o si crea una nuova cartella.

Anche dopo aver sostituito la scheda o aver creato una nuova cartella, la numerazione dei file prosegue da 0001 per le nuove immagini salvate. Questa funzione risulta utile quando si desidera organizzare le immagini in base alle diverse schede o cartelle.

Se sulla scheda sostitutiva o nella cartella esistente sono già presenti immagini registrate in precedenza, la numerazione delle nuove immagini potrebbe continuare dalla numerazione dei file delle immagini esistenti sulla scheda o nella cartella. Se si desidera salvare le immagini riprendendo la numerazione dei file da 0001, è necessario utilizzare ogni volta una scheda formattata.

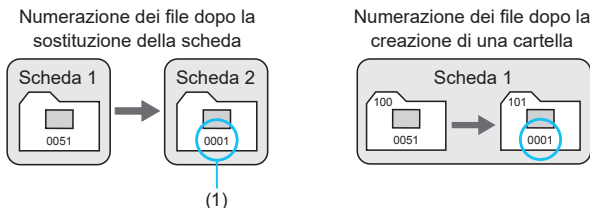

(1) Numerazione file azzerata

Reset manuale

Per riprendere la numerazione dei file da 0001 o iniziare dal numero di file 0001 in una nuova cartella.

Quando si ripristina la numerazione dei file manualmente, viene creata automaticamente una nuova cartella e la numerazione dei file delle immagini salvate nella cartella inizia da 0001.

Questa funzione risulta utile se, ad esempio, si desidera utilizzare, ad esempio, cartelle diverse per le immagini scattate il giorno prima e per quelle scattate oggi.

Impostazione della rotazione automatica delle immagini verticali

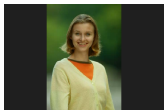

È possibile modificare l'impostazione della rotazione automatica che, quando vengono visualizzate, raddrizza le immagini acquisite con orientamento verticale.

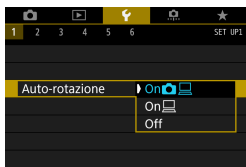

1 Selezionare [📷: Auto-rotazione].

2 Selezionare un'opzione.

● On 📷 🖥️

Consente di ruotare automaticamente le immagini durante la visualizzazione sia sulla fotocamera sia su computer.

● On 🖥️

Consente di ruotare automaticamente le immagini solo per la visualizzazione da computer.

● Off

⚠️ Le immagini acquisite con la rotazione automatica impostata su **[Off]** non vengono ruotate durante la ricezione neanche se in un secondo momento la rotazione automatica viene impostata su **[On]**.

- 📄
- Se si scatta una foto mentre la fotocamera è rivolta verso l'alto o verso il basso, la rotazione automatica nell'orientamento più adatto alla visualizzazione potrebbe non funzionare correttamente.
 - Se le immagini non vengono ruotate automaticamente su un computer, provare a utilizzare il software EOS.

Formattazione delle schede di memoria

Se la scheda è nuova o è stata precedentemente formattata (inizializzata) tramite un'altra fotocamera o computer, formattare la scheda con questa fotocamera.



- Al termine della formattazione, tutte le immagini e i dati presenti nella scheda vengono eliminati incluse le immagini protette. Prima di attivare questa funzione, si consiglia quindi di controllare che la scheda non contenga dati utili. Se necessario, prima di formattare la scheda trasferire le immagini e i dati su un computer o altro dispositivo.



1 Selezionare [F: Formatta card].



2 Formattare la scheda.

- Selezionare [OK].



- Per la formattazione a basso livello, premere il pulsante <☑> per aggiungere un segno di spunta <✓> a [Formatt. basso liv.], quindi selezionare [OK].



- La capacità della scheda visualizzata sulla schermata di formattazione potrebbe essere inferiore rispetto a quella indicata sulla scheda.
- Questo dispositivo include la tecnologia exFAT concessa in licenza da Microsoft.



La scheda va formattata nei seguenti casi:

- La scheda è nuova.
- La scheda è stata formattata su un'altra fotocamera o un computer.
- La scheda è piena di immagini o dati.
- Viene visualizzato un errore relativo alla scheda (📖581).

Formattazione a basso livello

- Eseguire una formattazione a basso livello se la velocità di scrittura o di lettura della scheda è lenta o se si desidera eliminare completamente i dati memorizzati sulla scheda.
- Poiché la formattazione a basso livello formatta il contenuto di tutti i settori registrabili della scheda, tale operazione richiede più tempo rispetto a una formattazione normale.
- Durante la formattazione a basso livello, è possibile annullare la formattazione selezionando **[Annulla]**. Anche in tal caso, la formattazione normale sarà già stata completata e sarà possibile utilizzare normalmente la scheda.

Formati di file della scheda

- Le schede SD/SDHC verranno formattate in FAT32. Le schede SDXC verranno formattate in exFAT.
- Quando un filmato viene ripreso con una scheda formattata in exFAT, il filmato viene registrato in un unico file, anziché in più file, anche se le sue dimensioni superano i 4 GB (le dimensioni del file del filmato saranno superiori a 4 GB).



- Potrebbe non essere possibile usare su altre fotocamere le schede SDXC formattate in queste fotocamere. Si noti inoltre che le schede con formato exFAT potrebbero non essere riconosciute da alcuni sistemi operativi o lettori di schede.
- La formattazione o la cancellazione dei dati su una scheda non comporta la loro cancellazione completa. Tenere presente quanto detto se si desidera vendere o smaltire la scheda. Quando una scheda di memoria viene smaltita, adottare alcune precauzioni per proteggere le informazioni personali se necessario, ad esempio distruggendo fisicamente la scheda.

Visualizzazione della guida della modalità di scatto

Una breve descrizione della modalità di scatto può essere visualizzata quando si passa alla modalità di scatto.



1 Selezionare [**⚡**: Guida modalità].



2 Selezionare [**Attiva**].

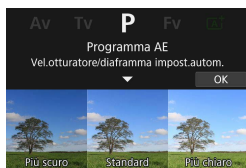

3 Ruotare la ghiera principale.

- ▶ Viene visualizzata una breve descrizione della modalità di scatto selezionata.
- Per visualizzare maggiori dettagli, premere il tasto <▼>.
- Per cancellare la guida modalità, premere <SET>. Nelle modalità <SCN> o <M>, viene visualizzata la schermata di selezione della modalità di scatto.

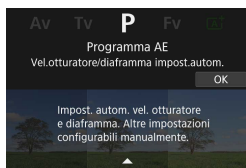

Visualizzazione della Guida alle funzioni

Una breve descrizione delle funzioni e degli elementi può essere visualizzata quando si utilizza l'impostazione Controllo rapido.



1 Selezionare [🔑: Guida funzioni].



2 Selezionare [Attiva].



● Per cancellare una descrizione, toccarla o continuare a eseguire le operazioni.

Impostazione della modalità Eco

Consente di risparmiare la carica della batteria in modalità di scatto. Quando la fotocamera non è utilizzata, lo schermo si oscura per ridurre il consumo della batteria.



1 Selezionare [⚡: Modalità Eco].

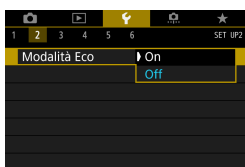

2 Selezionare [On].

- Lo schermo si oscura quando la fotocamera non viene utilizzata per circa due secondi. Circa dieci secondi dopo, lo schermo si spegne.
- Per attivare lo schermo ed effettuare le operazioni preliminari allo scatto quando lo schermo è spento, premere il pulsante di scatto a metà.

Impostazione delle funzioni di risparmio batteria

È possibile regolare dopo quanto tempo si verifica lo spegnimento automatico di schermo, fotocamera e mirino (Display Off, Off automatico e Mirino Off).



1 Selezionare [🔋: Risparmio bat.].



2 Selezionare un'opzione.

- Anche quando [Off automatico] è impostato su [Disattiva], lo schermo si spegnerà dopo il tempo impostato in [Display Off].



- Le impostazioni [Display Off] e [Off automatico] non sono disponibili quando la modalità Eco è impostata su [On].

Regolazione della luminosità dello schermo

La luminosità dello schermo e del mirino può essere regolata separatamente.



1 Selezionare [☛: Lum. display].



2 Effettuare la regolazione.

- Osservando la scala dei grigi, utilizzare i tasti <◀> <▶> per regolare la luminosità, quindi premere <SET >.
- Quando si regola la luminosità del mirino, guardare attraverso il mirino durante l'operazione.



- Per controllare l'esposizione dell'immagine, si consiglia di consultare l'istogramma (📖349).

Impostazione della data, dell'ora e del fuso orario

Alla prima accensione o se Data/Ora/Fuso orario sono stati azzerati, seguire i passi seguenti per impostare prima il fuso orario.

Impostando prima il fuso orario, in futuro è sufficiente regolare questa impostazione secondo necessità e la data/ora verrà aggiornata in modo che corrisponda.

Poiché alle immagini acquisite verranno aggiunte le informazioni sulla data e sull'ora dello scatto, accertarsi di impostare la data e l'ora.

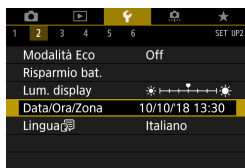

1 Selezionare [⚡: Data/Ora/Zona].

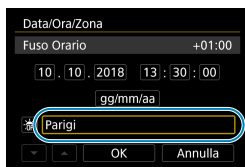

2 Impostare il fuso orario.

- Utilizzare i tasti <◀> <▶> per selezionare [Fuso Orario].

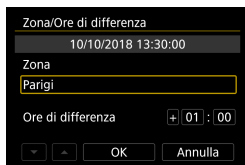

- Premere <SET>.



- Utilizzare i <▲> <▼> tasti per selezionare il fuso orario, quindi premere <SET>.
- Se il fuso orario desiderato non è in elenco, premere il pulsante <MENU>, quindi impostare la differenza rispetto a UTC in [Ore di differenza].

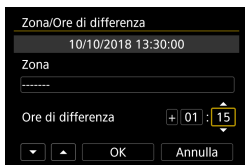

- Utilizzare i tasti <◀> <▶> per selezionare un elemento **[Ore di differenza]** (+/-ore/minuti), quindi premere <SET>.
- Utilizzare i tasti <▲> <▼> tasti per impostarlo, quindi premere <SET>.
- Dopo aver inserito il fuso orario o le ore di differenza, utilizzare i tasti <◀> <▶> per selezionare **[OK]**, quindi premere <SET>.

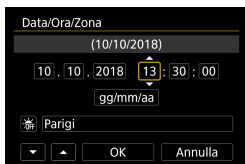

3 Impostare la data e l'ora.

- Utilizzare i tasti <◀> <▶> tasti per selezionare un elemento, quindi premere <SET>.
- Utilizzare i tasti <▲> <▼> tasti per impostarlo, quindi premere <SET>.

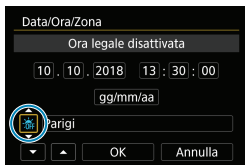

4 Impostare l'ora legale.

- Se necessario, eseguire la configurazione.
- Utilizzare i tasti <◀> <▶> per selezionare **[☀]**, quindi premere <SET>.
- Utilizzare i tasti <▲> <▼> per selezionare **[☀]**, quindi premere <SET>.
- Impostando l'ora legale su **[☀]**, l'orario impostato nel passaggio 3 viene spostato avanti di un'ora. Se **[☀]** è impostato, l'ora legale viene annullata e l'orario tornerà indietro di 1 ora.



5 Uscire dall'impostazione.

- Utilizzare i tasti <◀> <▶> per selezionare **[OK]**.

- 
- Le impostazioni di data, ora e fuso orario possono azzerarsi se la fotocamera viene riposta senza la batteria oppure se la batteria si esaurisce o viene esposta a temperature inferiori a zero per un periodo di tempo prolungato. In questo caso, impostare di nuovo questi parametri.
 - Dopo aver modificato l'impostazione **[Zona/Ore di differenza]**, controllare che la data e l'ora impostate siano corrette.

- 
- Il tempo di spegnimento automatico può essere prolungato durante la visualizzazione della schermata **[☛ : Data/Ora/Zona]**.

Impostazione della lingua dell'interfaccia



1 Selezionare [**L**: Lingua ].



2 Impostare la lingua desiderata.

Impostazione del sistema video

È possibile impostare il sistema video di qualsiasi televisore utilizzato per la visualizzazione. Questa impostazione determina le frequenze immagini disponibili quando si registrano filmati.



1 Selezionare [🔧: Sistema video].

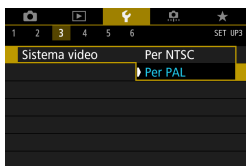

2 Selezionare un'opzione.

- **NTSC**

Per le zone in cui il sistema TV è NTSC (America del Nord, Giappone, Corea del Sud, Messico, ecc.).

- **PAL**

Per le zone in cui il sistema TV è PAL (Europa, Russia, Cina, Australia, ecc.).

Impostazione della risposta del controllo a tocco



1 Selezionare [**4**: Controllo tocco].



2 Selezionare un'opzione.

- **[Standard]** è l'impostazione normale.
- L'opzione **[Sensibile]** assicura una risposta del pannello touch-screen più reattiva rispetto a **[Standard]**.
- Per disattivare il tocco, selezionare **[Disattiva]**.



Raccomandazioni per le operazioni con controllo a tocco

- Non utilizzare oggetti appuntiti come unghie o penne a sfera per operazioni tattili.
- Non toccare il touch screen con le dita bagnate. Se lo schermo presenta tracce di umidità o se si hanno le dita bagnate, il touch screen potrebbe non rispondere o non rispondere correttamente al tocco. In tal caso, spegnere la fotocamera e rimuovere l'umidità con un panno.
- Non incollare sullo schermo pellicole di protezione dello schermo (disponibili in commercio) o adesivi poiché potrebbero rallentare la risposta al tocco.
- Se si eseguono velocemente operazioni touch screen ed è attiva l'impostazione **[Sensibile]**, la risposta al tocco potrebbe essere insufficiente.

Disattivazione dei segnali acustici per le operazioni della fotocamera

È possibile disattivare i segnali acustici quando i soggetti sono a fuoco o per altre operazioni.



1 Selezionare [🔊: Bip].



2 Selezionare un'opzione.

- **Tocco 🔊**
Il segnale acustico viene disattivato solo per il tocco.
- **Disattiva**
Disattiva il segnale acustico quando i soggetti sono a fuoco, quando si scatta con l'autoscatto e quando si utilizzano le operazioni di tocco.

Verifica delle informazioni sulla batteria

È possibile verificare lo stato della batteria che si sta utilizzando.

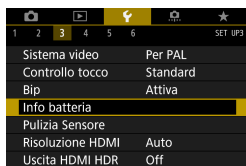

1 Selezionare [☛: Info batteria].



- (1) Posizione della batteria
- (2) Modello di batteria o accessori per presa di corrente domestica utilizzati.
- (3) Livello di carica della batteria (📖47).
- (4) Viene visualizzato il livello di prestazioni di ricarica della batteria.
 - ■ ■ (Verde) : le prestazioni di ricarica della batteria sono buone.
 - ■ □ (Verde) : le prestazioni di ricarica della batteria sono leggermente diminuite.
 - □ □ (Rosso) : si consiglia l'acquisto di una nuova batteria.



- Si consiglia di utilizzare batterie Canon LP-E17 originali. Se si utilizzano batterie non originali Canon, la fotocamera potrebbe non raggiungere prestazioni ottimali e non funzionare correttamente.



- Se compare un messaggio che segnala un errore di comunicazione con la batteria, seguire le istruzioni contenute nel messaggio.

Pulizia del sensore

La funzione di pulizia del sensore della fotocamera pulisce la parte anteriore del sensore immagine.

Attivazione immediata della pulizia



1 Selezionare [: Pulizia Sensore].



2 Selezionare [**Pulisci ora** ].

- Selezionare [OK] nella finestra di dialogo di conferma.

Impostazione della pulizia automatica

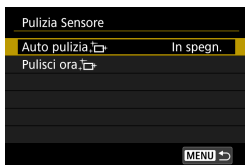

1 Selezionare **[Auto pulizia]**.



2 Selezionare un'opzione.

- Utilizzare i tasti <◀> <▶> tasti per selezionare un elemento, quindi premere <SET>.



- Per ottenere i migliori risultati, pulire la fotocamera posizionata stabilmente su un tavolo o su un'altra superficie piana.
- Anche se la pulizia del sensore viene ripetuta, il risultato non cambia di molto. L'opzione **[Pulisci ora]** potrebbe non essere immediatamente disponibile dopo la pulizia.
- Se il sensore è influenzato dai raggi cosmici o da fattori simili, nelle immagini acquisite o nella schermata dello scatto potrebbero comparire puntini luminosi. Selezionando **[Pulisci ora]**, questo effetto può essere eliminato (382).

Pulizia manuale del sensore

È possibile rimuovere manualmente la polvere che non viene rimossa mediante la pulizia automatica con una pompetta ad aria o strumento simile reperibile in commercio.

Il sensore di immagine è estremamente delicato. Se è necessario pulire il sensore direttamente, si consiglia di far eseguire la pulizia presso un Centro di assistenza Canon.

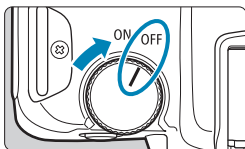

1 Si posiziona l'interruttore di accensione su <OFF>.

2 Rimuovere l'obiettivo e pulire il sensore.

3 Terminare la pulizia.

- Attaccare l'obiettivo o il coperchio del corpo macchina.



- **Durante la pulizia del sensore, non impostare mai l'interruttore di accensione su <ON>. Ciò causerà lo spostamento dell'otturatore, il che potrebbe danneggiare il sensore immagine o le tendine dell'otturatore.**
- La superficie del sensore immagine è estremamente delicata. Pulire il sensore con attenzione.
- Utilizzare una pompetta priva di spazzola. Per evitare di graffiare il sensore.
- Non inserire la punta della pompetta nella fotocamera oltre l'innesto dell'obiettivo. Ciò potrebbe danneggiare le tendine dell'otturatore.
- Non utilizzare aria compressa o gas per pulire il sensore. La pressione potrebbe danneggiare il sensore o il gas potrebbe gelarsi sulla sua superficie e graffiarla.
- Se restano macchie che non è possibile rimuovere con l'ausilio di una pompetta, si consiglia di far pulire il sensore in un Centro di assistenza Canon.

Impostazione della risoluzione di uscita HDMI

Impostare la risoluzione di uscita dell'immagine utilizzata quando si collega la fotocamera a un televisore o a un dispositivo di registrazione esterno con un cavo HDMI.



1 Selezionare [F: Risoluzione HDMI].

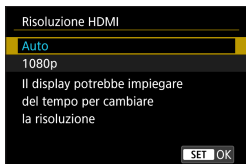

2 Selezionare un'opzione.

- **Auto**

Le immagini vengono visualizzate automaticamente nella risoluzione massima supportata dal televisore collegato.

- **1080p**

Uscita con risoluzione 1080p. Selezionare se si preferisce evitare problemi di visualizzazione o ritardi quando la fotocamera cambia risoluzione.

Riproduzione di immagini RAW su un televisore HDR

Le immagini RAW possono essere visualizzate in HDR connettendo la fotocamera a un televisore HDR.



1 Selezionare [**☿**: Uscita HDMI HDR].

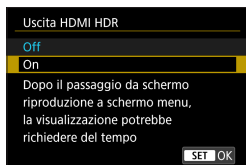

2 Selezionare [On].



- Le operazioni sulle immagini, come l'elaborazione RAW, non sono disponibili durante la visualizzazione HDR.
- Le immagini JPEG vengono utilizzate per la visualizzazione HDR nel caso di immagini L (equivalenti a ISO 50) o di immagini RAW a esposizione multipla.



- Assicurarsi che il televisore HDR sia configurato per l'ingresso HDR. Per ulteriori informazioni su come commutare gli ingressi, fare riferimento al manuale del televisore.
- A seconda del televisore utilizzato, le immagini potrebbero non apparire nel modo previsto.
- Alcuni effetti delle immagini e alcune informazioni potrebbero non essere visualizzati su un televisore HDR.

Personalizzazione delle informazioni visualizzate durante lo scatto

È possibile personalizzare i dettagli e le schermate delle informazioni visualizzate sulla fotocamera o nel mirino durante lo scatto.



Selezionare [**☛**: Mostra info scatto].

Personalizzazione delle informazioni sullo schermo

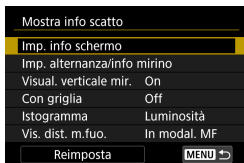

1 Selezionare [**Imp. info schermo**].



2 Selezionare le schermate.

- Utilizzare i tasti <▲> <▼> per selezionare le schermate di informazione da mostrare sulla fotocamera.
- Premere <SET> per rimuovere il segno di spunta [✓] per le informazioni che non si desidera visualizzare.
- Per modificare la schermata, premere il pulsante <INFO>.



3 Modificare lo schermo.

- Utilizzare i tasti <▲> <▼> per selezionare gli elementi da mostrare sullo schermo.
- Premere <SET> per rimuovere il segno di spunta [✓] per le voci che non si desidera visualizzare.
- Selezionare [**OK**] per registrare l'impostazione.

Personalizzazione delle informazioni nel mirino

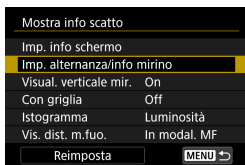

1 Selezionare [Imp. alternanza/info mirino].



2 Selezionare le schermate.

- Utilizzare i tasti <▲> <▼> per selezionare le schermate di informazione da mostrare nel mirino.
- Premere <SET> per rimuovere il segno di spunta [✓] per le informazioni che non si desidera visualizzare.
- Per modificare la schermata, premere il pulsante <INFO>.



3 Modificare lo schermo.

- Utilizzare i tasti <▲> <▼> per selezionare gli elementi da mostrare nel mirino.
- Premere <SET> per rimuovere il segno di spunta [✓] per le voci che non si desidera visualizzare.
- Selezionare [OK] per registrare l'impostazione.

Visualizzazione del mirino verticale

È possibile selezionare la modalità di visualizzazione delle informazioni del mirino quando si scattano foto in verticale.

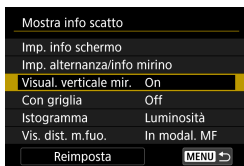

1 Selezionare [Visual. verticale mir.].



2 Selezionare un'opzione.

- **On**
Le informazioni vengono ruotate automaticamente per facilitarne la lettura.
- **Off**
Le informazioni non vengono ruotate automaticamente.

Con griglia

È possibile visualizzare una griglia sullo schermo e nel mirino.

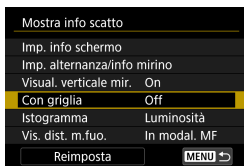

1 Selezionare [Con griglia].

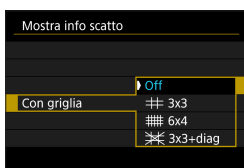

2 Selezionare un'opzione.

Impostazione dell'istogramma

È possibile selezionare il contenuto e la dimensione di visualizzazione dell'istogramma.

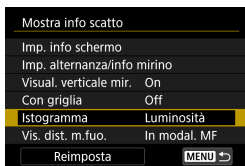

1 Selezionare [Istogramma].

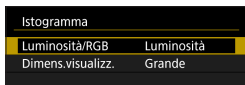

2 Selezionare un'opzione.

- Selezionare il contenuto ([**Luminosità**] o [**RGB**]) e le dimensioni di visualizzazione ([**Grande**] o [**Piccolo**]).
- Premere il pulsante <MENU> per confermare l'impostazione.

Impostazione della visualizzazione della distanza di messa a fuoco

È possibile visualizzare la distanza di messa a fuoco quando si utilizzano obiettivi RF. Nella visualizzazione della distanza di messa a fuoco, è possibile selezionare la durata e l'unità di misura.

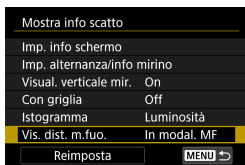

1 Selezionare [Vis. dist. m.fuo.].

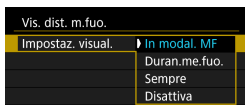

2 Selezionare la durata di visualizzazione.



3 Selezionare l'unità di misura.

- Premere il pulsante <MENU> per confermare l'impostazione.

Cancellazione delle impostazioni

È possibile ripristinare **[Mostra info scatto]** alle impostazioni predefinite.

1 Selezionare **[Reimposta]**.

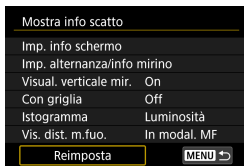

2 Selezionare **[OK]**.

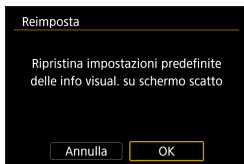

Impostazione di una priorità per le prestazioni di visualizzazione dello scatto

È possibile selezionare l'opzione di prestazioni per assegnare la priorità nella visualizzazione mirino per le foto.



1 Selezionare [**⚡**: Prestazioni mirino].

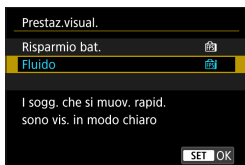

2 Selezionare un'opzione.

Impostazione del formato di visualizzazione del mirino

È possibile selezionare il formato di visualizzazione del mirino.

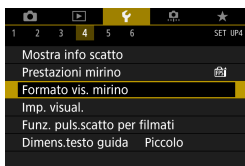

1 Selezionare [**⚡**: Formato vis. mirino].



2 Selezionare un'opzione.

- Utilizzare i tasti <▲> <▼> per selezionare una voce.
- Premere <SET> per impostare il parametro prescelto.

Impostazione della modalità di visualizzazione

È possibile selezionare la modalità di visualizzazione per le schermate di ripresa.



1 Selezionare [↵: Imp. visual.].

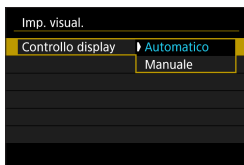

2 Selezionare un'opzione.

● Automatico

Utilizzare normalmente lo schermo per la visualizzazione, ma passare al mirino quando si guarda attraverso di esso.

● Manuale

È possibile limitare la visualizzazione allo schermo o al mirino.



3 Selezionare la visualizzazione dello schermo o del mirino.

- Premere <SET> per impostare il parametro prescelto.

Personalizzazione della funzionalità del pulsante di scatto per la registrazione di filmati

È possibile impostare le funzioni eseguite quando si preme il pulsante di scatto a metà o completamente durante la registrazione di filmati.

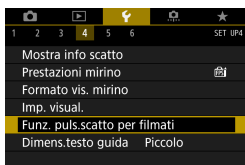

1 Selezionare [**⚡**: Funz. puls.scatto per filmati].

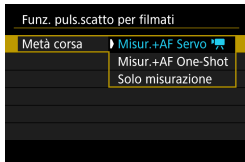

2 Selezionare un'opzione.

- **Metà corsa**
Indicare la funzione eseguita premendo parzialmente il pulsante di scatto.
- **A fondo (mostrato in modalità <⚡>)**
Indicare la funzione eseguita premendo completamente il pulsante di scatto.

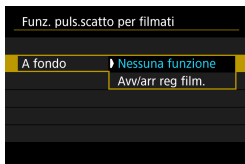

Con [**A fondo**] impostato su [**Avv/arr reg film.**], è possibile avviare/interrompere la ripresa di filmati non solo con il relativo pulsante, ma anche premendo completamente il pulsante di scatto o utilizzando il comando a distanza RS-60E3 (venduto separatamente, 219).



- Interruttori [**Metà corsa**] da [**Misur.+AF One-Shot**] a [**Misur.+AF Servo**] quando [**Dim. filmato reg.**] è impostato su [**4K**].
- Anche se si imposta [**A fondo**] su [**Nessuna funzione**], la fotocamera avvia o interrompe la registrazione di filmati time-lapse se il pulsante di scatto viene premuto a fondo quando si imposta la fotocamera per i filmati time-lapse.

Guida

Quando [**INFO Guida**] viene visualizzato sotto un menu, è possibile visualizzare una descrizione della funzione premendo il pulsante <INFO>. Premere nuovamente il pulsante per uscire dalla visualizzazione della Guida. Per scorrere la schermata quando una barra di scorrimento (1) appare sulla destra, premere i tasti <▲> <▼> o ruotare la ghiera <🌀>.

● Esempio: [**📷**: Riduz.disturbi alta sens.ISO]



● Esempio: [**🔒**: Blocco multifunzione]



Dimensione testo della Guida

È possibile modificare le dimensioni del testo per la visualizzazione della guida.



1 Selezionare [↔: Dimens.testo guida].

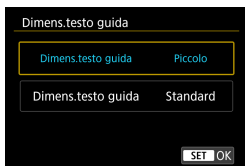

2 Selezionare un'opzione.

Impostazione delle funzionalità wireless

È possibile collegare la fotocamera a uno smartphone o a un computer in modalità wireless e inviare gli scatti o controllare la fotocamera a distanza.

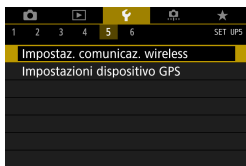

- 1 Selezionare [🔧: Impostaz. comunicaz. wireless].

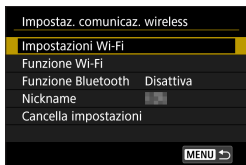

- 2 Impostare l'opzione.
 - Per ulteriori informazioni, vedere "Funzioni Wi-Fi (comunicazione wireless)".

Riprese con un telecomando

È possibile scattare a distanza associando la fotocamera tramite Bluetooth al telecomando wireless BR-E1 (venduto separatamente), che supporta la tecnologia Bluetooth Low Energy.

Abbinamento

Per utilizzare il BR-E1, è necessario prima abbinare (collegare e registrare) la fotocamera e il telecomando.

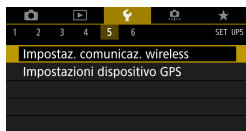

1 Selezionare [**⚡**: Impostaz. comunicaz. wireless].



2 Selezionare [**Funzione Bluetooth**].

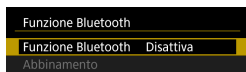

3 Selezionare [**Funzione Bluetooth**].

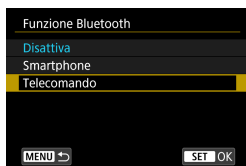

4 Selezionare [**Telecomando**].

- Se viene visualizzato il messaggio "Registrare un nickname per identificare la fotocamera.", registrare un nickname come descritto a [422](#).

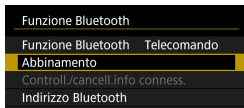

5 Selezionare [Abbinamento].

- Selezionare [Abbinamento].
- Tenere premuto il pulsante <W> e il pulsante <T> contemporaneamente sul telecomando BR-E1 per almeno 3 secondi.
- ▶ L'abbinamento ha inizio. Dopo aver completato l'abbinamento, il BR-E1 viene registrato nella fotocamera.

6 Impostare la fotocamera per lo scatto in remoto.

- Selezionare [iⓈ] o [iⓈ₂] come modalità drive (📖209).

Durante lo scatto di foto

Durante la registrazione di filmati

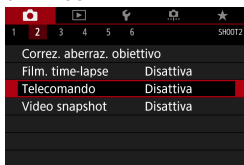

- In [📷: Telecomando], selezionare [Attiva].

- Per istruzioni sui passaggi successivi all'abbinamento, vedere il Manuale di istruzioni del telecomando BR-E1.

- Le connessioni Bluetooth consumano la carica della batteria anche dopo che è stato attivato lo spegnimento automatico della fotocamera.

- Se non si utilizza la funzione Bluetooth, è consigliabile impostarla su [Disattiva] al passaggio 4. Per utilizzare nuovamente il telecomando, selezionare di nuovo [Telecomando].
- Il tempo di spegnimento automatico può essere prolungato se si imposta la fotocamera per lo scatto remoto.

Annullamento dell'abbinamento

Prima di eseguire l'abbinamento con un BR-E1 diverso, cancellare le informazioni relative al telecomando connesso.

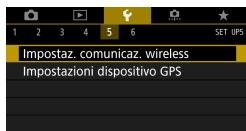

1 Selezionare [**☿**: Impostaz. comunicaz. wireless].



2 Selezionare [Funzione Bluetooth].

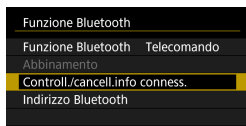

3 Selezionare [Controll./cancell.info conness.].

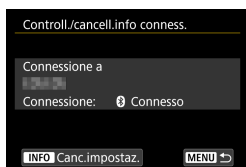

4 Premere il pulsante <INFO>.

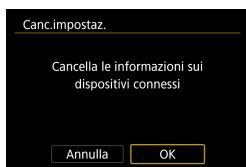

5 Cancellare le informazioni di connessione.

- Selezionare [OK].

Georeferenziazione delle immagini

È possibile aggiungere un tag di posizione alle immagini con il ricevitore GPS GP-E2 (venduto separatamente) o con uno smartphone abilitato Bluetooth.

Utilizzo del GP-E2

1 Montare il GP-E2 sulla fotocamera.

- Inserire il GP-E2 nell'attacco a slitta della fotocamera e accenderlo. Per ulteriori informazioni, consultare il Manuale di istruzioni del GP-E2.

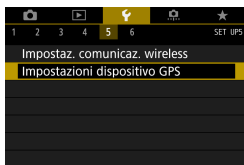

2 Selezionare [GPS: Impostazioni dispositivo GPS].

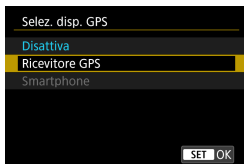

3 Selezionare [Ricevitore GPS].

4 Scattare la foto.

- Per ulteriori informazioni sulla funzione **[Imposta]**, consultare il Manuale di istruzioni del GP-E2.

Precauzioni per l'utilizzo di GP-E2

- Assicurarsi di controllare i paesi e le aree in cui ne è consentito l'uso e attenersi alle normative e ai regolamenti locali.
- Assicurarsi che il firmware di GP-E2 sia aggiornato a Ver. 2.0.0 o successiva. L'aggiornamento del firmware richiede un cavo di interfaccia. Per le istruzioni sull'aggiornamento, visitare il sito Web di Canon.
- Il cavo non può essere utilizzato per collegare la fotocamera a GP-E2.
- La bussola digitale non può essere utilizzata con la fotocamera e la direzione di scatto non viene registrata.

Utilizzo di uno smartphone

Sullo smartphone deve essere installata l'applicazione dedicata Camera Connect (disponibile gratuitamente). Per ulteriori informazioni sull'installazione di Camera Connect, vedere 420.

Indicare lo smartphone come dispositivo GPS

- 1 **Attivare i servizi di localizzazione sullo smartphone.**
- 2 **Configurare una connessione Bluetooth.**
 - Connettere la fotocamera a uno smartphone tramite Bluetooth. Per ulteriori informazioni, vedere 421.
- 3 **Selezionare [: Impostazioni dispositivo GPS].**

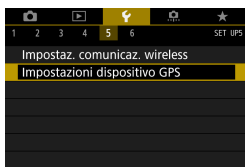



4 Selezionare [Smartphone].

- Selezionare **[Smartphone]** in **[Selez. disp. GPS]**.
- ▶ Le informazioni sulla posizione possono ora essere acquisite dallo smartphone.
- Per controllare le informazioni geotag acquisite (latitudine, longitudine, altitudine e tempo coordinato universale (UTC)), selezionare **[Display informazioni GPS]** sulla schermata **[Impostazioni dispositivo GPS]**.

5 Scattare la foto.

- Le immagini vengono georeferenziate con le informazioni ricavate dallo smartphone.

Indicazione della connessione GPS

È possibile controllare lo stato dell'acquisizione delle informazioni sulla posizione dello smartphone tramite l'icona di connessione GPS sulle schermate per le foto o i filmati (📖592 e 📖593, rispettivamente).

- Grigio: i servizi di localizzazione sono disattivati
- Lampeggiante: le informazioni sulla posizione non possono essere acquisite
- On: le informazioni sulla posizione sono state acquisite

Per informazioni su come viene indicato lo stato della connessione GPS durante l'utilizzo del GP-E2, consultare il Manuale di istruzioni del GP-E2.

Aggiungere un tag di posizione alle immagini mentre si scatta

Le immagini scattate mentre l'icona GPS è accesa vengono georeferenziate.

Informazioni di geotagging

È possibile controllare le informazioni sulla posizione aggiunte alle foto nella schermata delle informazioni di scatto (📖296, 📖349).

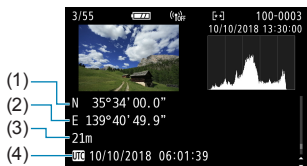

- (1) Latitudine
- (2) Longitudine
- (3) Altitudine
- (4) UTC (Tempo Coordinato Universale)



- Lo smartphone può acquisire informazioni sulla posizione solo quando la fotocamera è abbinata a uno smartphone tramite Bluetooth.
- Le informazioni sulla direzione non vengono acquisite.
- Le informazioni sulla posizione acquisite potrebbero non essere accurate per via delle condizioni di viaggio o dello stato dello smartphone.
- L'acquisizione delle informazioni sulla posizione dallo smartphone dopo l'accensione della fotocamera potrebbe richiedere un certo tempo.
- Le informazioni sulla posizione non vengono più acquisite dopo nessuna delle seguenti operazioni.
 - Impostazione di **[Funzione Bluetooth]** su un'opzione diversa da **[Smartphone]**
 - Spegnimento della fotocamera
 - Chiusura di Camera Connect
 - Disattivazione dei servizi di localizzazione sullo smartphone
- Le informazioni sulla posizione non vengono più acquisite in nessuna delle seguenti situazioni.
 - La fotocamera si spegne
 - La connessione Bluetooth è terminata
 - Il livello di carica della batteria dello smartphone è basso



- Il Tempo Coordinato Universale, abbreviato in UTC, è essenzialmente identico all'ora di Greenwich.
- Per i filmati, vengono aggiunte le informazioni GPS inizialmente acquisite.

Impostazione del blocco multifunzione

Indicare i comandi della fotocamera da bloccare quando il blocco multifunzione è attivato. Questo può aiutare a evitare modifiche accidentali delle impostazioni.

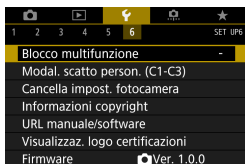

1 Selezionare [**☛**: Blocco multifunzione].



2 Selezionare i comandi della fotocamera da bloccare.

- Premere <SET> per aggiungere un segno di spunta [✓].
- Selezionare [OK].
- ▶ Impostare l'interruttore <LOCK> su <LOCK> blocca i comandi della fotocamera selezionati [✓].



- Nelle modalità Zona base, è possibile impostare solo [Controllo tocco].
- Se l'impostazione predefinita è stata modificata, viene visualizzato un asterisco "*" sul lato destro di [**☛**: Blocco multifunzione].

Registrazione di modalità di ripresa personalizzate



È possibile registrare le impostazioni correnti della fotocamera, ad esempio di scatto, di menu e le impostazioni delle funzioni personalizzate, come le modalità di scatto personalizzate assegnate alle modalità <C1> e <C3>.

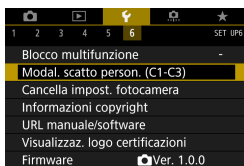

1 Selezionare [**⚡**: Modal. scatto person. (C1-C3)].

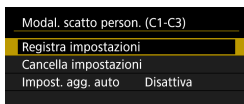

2 Selezionare [**Registra impostazioni**].

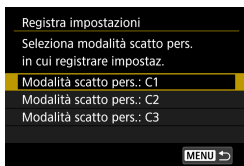

3 Registrare le voci desiderate.

- Selezionare la modalità di scatto personalizzato da registrare, quindi selezionare [**OK**] sulla schermata di registrazione.
- ▶ Le impostazioni correnti della fotocamera vengono registrate nella modalità di ripresa personalizzata C*.

Aggiornamento automatico delle impostazioni registrate

Se si modifica un'impostazione durante lo scatto in modalità personalizzata, è possibile aggiornare automaticamente la modalità con la nuova impostazione (Aggiornamento automatico). Per attivare questo aggiornamento automatico, impostare [**Impost. agg. auto**] su [**Attiva**] nel passo 2.

Annullamento delle modalità di scatto personalizzate registrate

Se si seleziona [**Cancella impostazioni**] al passo 2, le impostazioni delle rispettive modalità possono essere ripristinate ai valori predefiniti senza nessuna modalità di scatto personalizzata registrata.





- È inoltre possibile modificare le impostazioni di scatto e di menu nelle modalità di scatto personalizzate.

Ripristino delle impostazioni predefinite della fotocamera

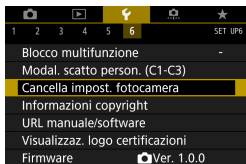

È possibile ripristinare i valori predefiniti delle funzioni di menu e di scatto della fotocamera.



1 Selezionare [: Cancella impost. fotocamera].

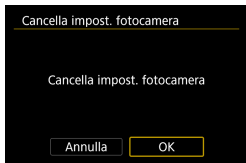

2 Selezionare [OK].



- Per informazioni dettagliate sulla cancellazione di tutte le funzioni personalizzate e le impostazioni di comando personalizzate, vedere  546.

Impostazione delle informazioni sul copyright ☆

Quando si impostano le informazioni sul copyright, queste vengono registrate nelle immagini come dati Exif.



1 Selezionare [**F**: Informazioni copyright].



2 Selezionare un'opzione.

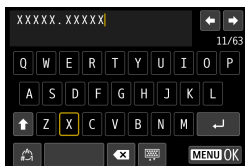

3 Immettere il testo.

- Utilizzare i tasti a croce <⬆> o la ghiera <⚙> per selezionare un carattere, quindi premere <SET> per immetterlo.
- Per cambiare il metodo di inserimento, selezionare [↻].
- Per eliminare singoli caratteri, selezionare [✕] o premere il pulsante <🗑>.

4 Uscire dall'impostazione.

- Premere il pulsante <MENU>, quindi premere [OK].

Verifica delle informazioni sul copyright

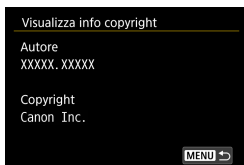

Quando si seleziona **[Visualizza info copyright]** al passo 2, è possibile verificare le informazioni inserite per **[Autore]** e **[Copyright]**.

Eliminazione delle informazioni sul copyright

Quando si seleziona **[Cancella info. copyright]** al passo 2, è possibile eliminare le informazioni di **[Autore]** e **[Copyright]**.

- Se la voce per "Autore" o "Copyright" è lunga, è possibile che non venga visualizzata per intero quando si seleziona **[Visualizza info copyright]**.

- È inoltre possibile impostare o controllare le informazioni sul copyright con EOS Utility (software EOS).

Controllo delle altre informazioni

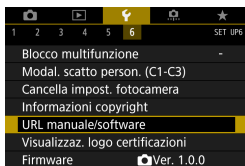

● Scaricare i manuali di istruzioni

Per scaricare i manuali di istruzioni, selezionare [**⚡**: **URL manuale/software**] ed eseguire la scansione del codice QR visualizzato con uno smartphone. Si noti che la scansione dei codici QR richiede un'applicazione.

● Visualizzazione del logo di certificazione ☆

Selezionare [**⚡**: **Visualizzaz. logo certificazioni**] per visualizzare alcuni dei logo delle certificazioni della fotocamera. Altri loghi di certificazione sono riportati nel Manuale di istruzioni e sul corpo e la confezione della fotocamera.

● Versione Firmware ☆

Selezionare [**⚡**: **Firmware**] per aggiornare il firmware della fotocamera o dell'obiettivo corrente.



Funzioni Wi-Fi (comunicazione wireless)

In questo capitolo viene descritto come inviare immagini tramite Wi-Fi® dalla fotocamera a una varietà di dispositivi compatibili e come utilizzare i servizi Web.

Cosa si può fare tramite le funzioni Wi-Fi (comunicazione wireless)

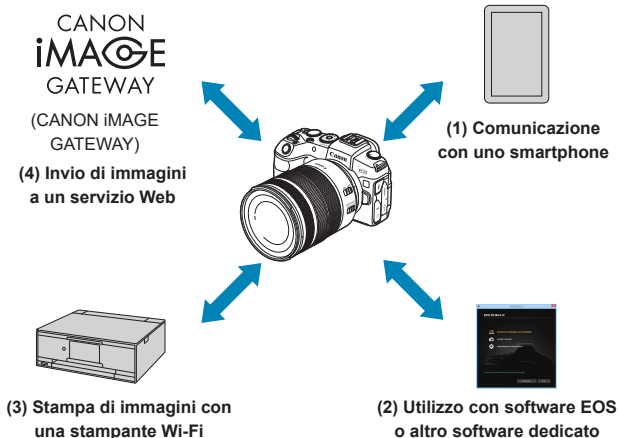

Importante

Si fa presente che Canon non potrà essere ritenuta responsabile per eventuali perdite o danni dovuti a un'errata configurazione delle impostazioni della comunicazione wireless durante l'utilizzo della fotocamera. Canon, inoltre, non potrà essere ritenuta responsabile per qualsiasi altra perdita o danno causati dall'uso della fotocamera.

Quando si utilizzano le funzioni di comunicazione wireless, stabilire il grado di sicurezza da adottare a proprio rischio e discrezione. Canon non potrà essere ritenuta responsabile per eventuali perdite o danni causati da accessi non autorizzati o altre violazioni della sicurezza.

(1)  Comunicazione con uno smartphone  419

È possibile controllare la fotocamera a distanza e sfogliare le immagini sulla fotocamera tramite una connessione Wi-Fi utilizzando l'app Camera Connect su smartphone o tablet (indicati collettivamente come "smartphone" in questo manuale).

(2)  Utilizzo con software EOS o altro software dedicato  453

È possibile connettere la fotocamera a un computer tramite Wi-Fi per controllare la fotocamera a distanza utilizzando EOS Utility (software EOS). Con l'applicazione dedicata Image Transfer Utility 2, le immagini della fotocamera possono anche essere inviate a un computer automaticamente.

(3)  Stampa di immagini con una stampante Wi-Fi  461

È possibile connettere la fotocamera a una stampante che supporta PictBridge (LAN wireless) tramite Wi-Fi per stampare immagini.

(4)  Invio di immagini a un servizio Web  473

È possibile condividere le immagini con amici o familiari sui social media o sul servizio online CANON IMAGE GATEWAY riservato ai clienti Canon una volta eseguita la registrazione (gratuita).

Funzioni Bluetooth®

Abbinando la fotocamera a uno smartphone compatibile con la tecnologia a basso consumo Bluetooth (di seguito, "Bluetooth"), è possibile:

- Controllare la fotocamera a distanza da uno smartphone (📖437)
- Stabilire automaticamente una connessione Wi-Fi dallo smartphone o dalla fotocamera, (📖428,📖441)
- Stabilire una connessione Wi-Fi con la fotocamera anche quando è spenta (📖430)
- Georeferenziare immagini con informazioni GPS acquisite dallo smartphone (📖403)

Questa fotocamera può anche essere connessa al telecomando wireless BR-E1 (venduto separatamente) tramite Bluetooth per lo scatto con telecomando (📖399).

Connessione Wi-Fi tramite i punti di accesso

Per stabilire una connessione Wi-Fi con smartphone o computer già collegati a una rete Wi-Fi, vedere "Connessione Wi-Fi tramite i punti di accesso" (📖488).



Precauzioni relative all'uso di un collegamento tramite cavo di interfaccia

- Altri dispositivi, ad esempio i computer, non possono essere utilizzati con la fotocamera collegandoli con un cavo di interfaccia mentre la fotocamera è collegata ai dispositivi tramite Wi-Fi. Interrompere la connessione prima di collegare il cavo di interfaccia.
- Se la fotocamera è connessa a un computer o a un altro dispositivo mediante un cavo di interfaccia, non è possibile selezionare [**☒**: **Impostaz. comunicaz. wireless**]. Scollegare il cavo di interfaccia per poter modificare le impostazioni.

Schede

- La fotocamera non può essere connessa tramite Wi-Fi se non è presente una scheda (tranne che per [**📷**]). Inoltre, per [**📷**] e i servizi Web, la fotocamera non può essere connessa tramite Wi-Fi se non ci sono immagini memorizzate sulla scheda.

Utilizzo della fotocamera con una connessione Wi-Fi

- Quando la connessione Wi-Fi ha la priorità, non azionare l'interruttore di accensione, il coperchio del vano batteria/slot della scheda o altre parti. In caso contrario, la connessione Wi-Fi verrà terminata.

Connessione a uno smartphone tramite Wi-Fi

In questa sezione viene descritto come connettere direttamente la fotocamera a uno smartphone tramite Wi-Fi.

La connessione a uno smartphone tramite Wi-Fi permette di eseguire le seguenti operazioni:

- Visualizzare sullo smartphone le immagini memorizzate nella fotocamera o salvare le immagini visualizzate sullo smartphone.
- Scattare foto con la fotocamera o modificare le impostazioni della fotocamera utilizzando lo smartphone.
- Inviare immagini allo smartphone dalla fotocamera.

Per stabilire una connessione Wi-Fi tramite un punto di accesso, consultare "Connessione Wi-Fi tramite i punti di accesso" (📖488).

Selezione del metodo di connessione Wi-Fi

Connessione a uno smartphone compatibile con Bluetooth tramite Wi-Fi (📖421)

Se si stabilisce prima una connessione a uno smartphone compatibile con Bluetooth, è possibile connettersi tramite Wi-Fi eseguendo una semplice operazione sulla fotocamera o sullo smartphone.

Connessione di uno smartphone tramite Wi-Fi dal menu [Funzione Wi-Fi] (📖433)

È possibile utilizzare il Wi-Fi per connettere uno smartphone non compatibile con Bluetooth, oppure uno smartphone che non può utilizzare la funzione Bluetooth.

Attivazione di Bluetooth e Wi-Fi su uno smartphone

Attivare Bluetooth e Wi-Fi dalla schermata delle impostazioni dello smartphone. Si noti che l'abbinamento con la fotocamera non è possibile dalla schermata delle impostazioni Bluetooth dello smartphone.

Installare Camera Connect su uno smartphone

Per collegare la fotocamera a uno smartphone, è necessario uno smartphone su cui sia installato Android o iOS. Sullo smartphone deve inoltre essere installata l'applicazione dedicata Camera Connect (disponibile gratuitamente).

- Utilizzare la versione più recente del sistema operativo dello smartphone.
- Camera Connect può essere installata da Google Play o App Store.

È inoltre possibile accedere a Google Play o App Store utilizzando i codici QR visualizzati quando la fotocamera è abbinata o connessa a uno smartphone tramite Wi-Fi.

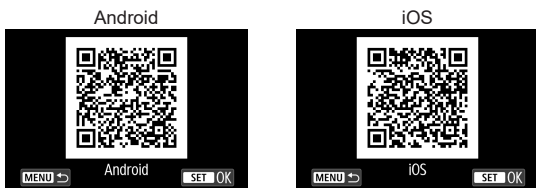

- Per informazioni sulle versioni dei sistemi operativi supportate da Camera Connect, vedere il sito di download di Camera Connect.
- L'interfaccia e le funzioni della fotocamera e di Camera Connect sono soggette a modifica a causa di aggiornamenti del firmware della fotocamera o dell'applicazione Camera Connect, Android, iOS, ecc. In questo caso, le funzionalità della fotocamera o di Camera Connect possono differire da quelle riportate nelle schermate di esempio o nelle istruzioni di funzionamento del presente manuale.
- È necessaria un'applicazione per leggere i codici QR.

Connessione a uno smartphone compatibile con Bluetooth tramite Wi-Fi

Assicurarsi che Camera Connect sia installata sullo smartphone e che Bluetooth e Wi-Fi siano attivati.

Passi da eseguire sulla fotocamera (1)

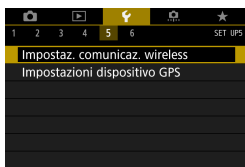

1 Selezionare [☿: Impostaz. comunicaz. wireless].



2 Selezionare [Funzione Bluetooth].

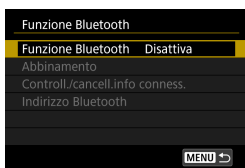

3 Selezionare [Funzione Bluetooth].

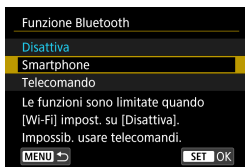

4 Selezionare [Smartphone].

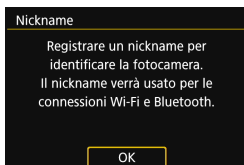

5 Registrare il [Nickname].

- Quando si usa il nickname visualizzato, premere il pulsante <MENU>.
- È possibile modificare il nickname (☞497).

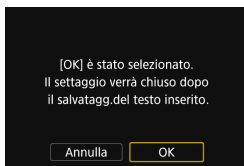
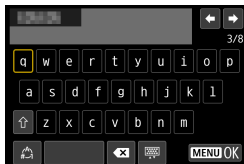

6 Selezionare [OK].

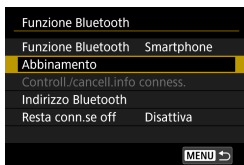

7 Selezionare [Abbinamento].

Installa Camera Connect sullo smartphone. Visualizza QR code per sito download?

Non visualizzare

Android

iOS

Abbinamento

Abbinamento in corso.
Usare app/software Canon dello
smartphone per completare
l'abbinamento.

Annulla

8 Selezionare un'opzione.

- Se Camera Connect è già installata, selezionare **[Non visualizzare]**.
 - Se Camera Connect non è installata, selezionare **[Android]** o **[iOS]**, eseguire la scansione del codice QR visualizzato con lo smartphone, quindi accedere a Google Play o App Store e installare Camera Connect.
- ▶ L'abbinamento ha inizio.

Passi da eseguire sullo smartphone (1)



9 Avviare Camera Connect.



10 Selezionare la fotocamera con cui eseguire l'abbinamento.

- ▶ Se si utilizza uno smartphone Android, andare al passo 12.

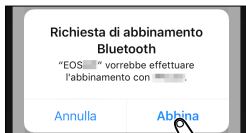

11 Toccare [Abbina] (solo iOS).

Passi da eseguire sulla fotocamera (2)



12 Selezionare [OK].



13 Premere <SET>.

- L'abbinamento è ora completato e la fotocamera è connessa allo smartphone tramite Bluetooth.
- ▶ Nella schermata principale di Camera Connect viene visualizzata un'icona Bluetooth.

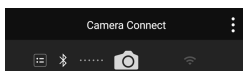

- L'abbinamento e la connessione Bluetooth non sono possibili se la fotocamera è collegata a un computer o a un altro dispositivo mediante un cavo di interfaccia.
- La fotocamera non può essere connessa a due o più dispositivi contemporaneamente tramite Bluetooth.
- La connessione Bluetooth consuma la carica della batteria anche dopo che è stato attivato l'off automatico della fotocamera. Pertanto, al momento di utilizzare la fotocamera, il livello di carica della batteria potrebbe essere basso.

Risoluzione dei problemi di abbinamento

- Mantenere i registri di abbinamento per le fotocamere precedentemente abbinato allo smartphone impedirà l'abbinamento con questa fotocamera. Prima di provare a eseguire nuovamente l'abbinamento, rimuovere i registri di abbinamento per le fotocamere precedentemente abbinato dalla schermata delle impostazioni Bluetooth dello smartphone (📖432).



- Dopo aver stabilito una connessione Bluetooth, è possibile utilizzare la fotocamera per inviare immagini allo smartphone. Per ulteriori informazioni, vedere 📖441.

Passi da eseguire sullo smartphone (2)

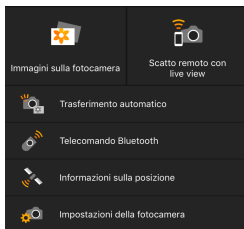

14 Selezionare una funzione di Camera Connect.

- In iOS, selezionare **[Accedi]** quando viene visualizzato un messaggio di conferma della connessione della fotocamera.
- Per informazioni sulle funzioni di Camera Connect, vedere 437.
- ▶ Quando viene stabilita una connessione Wi-Fi, viene visualizzata la schermata della funzione selezionata.
- ▶ Nella schermata principale di Camera Connect appaiono le icone Bluetooth Wi-Fi.

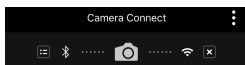

La connessione Wi-Fi a uno smartphone compatibile con Bluetooth è ora completata.

- Per istruzioni su come terminare la connessione Wi-Fi, vedere "Chiusura della connessione Wi-Fi" (📖449).
- Quando si chiude la connessione Wi-Fi, la fotocamera passa a una connessione Bluetooth.

Schermata [📱Wi-Fi attivo]

Disconn,esci

- Chiude la connessione Wi-Fi.

Conferma imp.

- È possibile verificare le impostazioni.

Dettagli err.

- Se si verifica un errore di connessione Wi-Fi, è possibile consultare i dettagli dell'errore.

Connessione a uno smartphone com Bluetooth tramite Wi-Fi



1 Avviare Camera Connect.

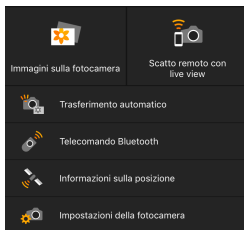

2 Selezionare una funzione di Camera Connect.

- Selezionare la funzione di Camera Connect che si desidera utilizzare.
- In iOS, selezionare **[Accedi]** quando viene visualizzato un messaggio di conferma della connessione della fotocamera. Quando viene stabilita una connessione Wi-Fi, viene visualizzata la schermata della funzione selezionata.
- Per informazioni sulle funzioni di Camera Connect, vedere 437.

Schermata [Funzione Bluetooth]

Nella schermata **[Funzione Bluetooth]** è possibile modificare o verificare le impostazioni della funzione Bluetooth.

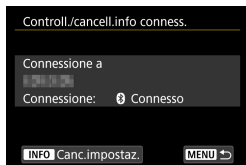
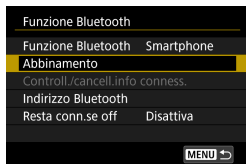

Funzione Bluetooth

- Selezionare il dispositivo da abbinare alla fotocamera.
- Se non si utilizza la funzione Bluetooth, selezionare **[Disattiva]**.

Abbinamento

- È possibile abbinare la fotocamera con il dispositivo selezionato in **[Funzione Bluetooth]**.

Controll./cancell. info conness.

- È possibile controllare il nome e lo stato di comunicazione del dispositivo abbinato.
- Per rimuovere la registrazione del dispositivo abbinato, premere il pulsante <INFO>. Per maggiori informazioni, vedere "Rimozione della registrazione di un dispositivo abbinato" (432).

Indirizzo Bluetooth

- È possibile verificare l'indirizzo Bluetooth della fotocamera.

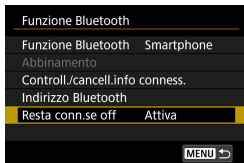

Resta conn. se off

- Se si seleziona **[Attiva]**, è possibile vedere le immagini sulla fotocamera e controllarla in altri modi collegandola tramite Wi-Fi anche se è spenta.

Configurazione di una connessione Wi-Fi quando la fotocamera è spenta

Una volta abbinato il dispositivo, è possibile utilizzare uno smartphone per connettersi tramite Wi-Fi e trasferire le immagini dalla videocamera anche quando è spenta.

Configurare **[Resta conn.se off]**.



1 Selezionare **[Funzione Bluetooth]**.

- Selezionare **[Funzione Bluetooth]** nella schermata **[Impostaz. comunicaz. wireless]**.

2 Impostare **[Resta conn.se off]** su **[Attiva]**.

- Nella schermata **[Funzione Bluetooth]**, impostare **[Resta conn.se off]** su **[Attiva]**. Anche quando la fotocamera è spenta, rimarrà abbinata allo smartphone tramite Bluetooth.



Configurazione di una connessione Wi-Fi



1 Avviare Camera Connect.

- Avviare Camera Connect su uno smartphone abbinato alla fotocamera tramite Bluetooth.

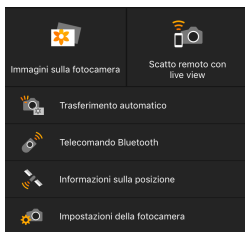

2 Selezionare [Immagini sulla fotocamera].

- Nel menu Camera Connect, toccare **[Immagini sulla fotocamera]**.
- In iOS, selezionare **[Accedi]** quando viene visualizzato un messaggio di conferma della connessione della fotocamera. Quando la connessione Wi-Fi è stata stabilita, viene visualizzato un elenco delle immagini sulla fotocamera.

Utilizzo di Camera Connect

- È possibile utilizzare Camera Connect per trasferire immagini sullo smartphone ed eliminare o classificare le immagini dalla fotocamera.
- Per terminare la connessione Wi-Fi, toccare **[x]** sulla schermata principale di Camera Connect (📖449).



- Questa funzione non è disponibile a meno che la fotocamera e lo smartphone non siano abbinati tramite Bluetooth.
- Questa funzione non può più essere utilizzata se le impostazioni wireless vengono ripristinate o se le informazioni di connessione vengono eliminate dallo smartphone.

Rimozione della registrazione di un dispositivo abbinato

Per abbinare la fotocamera a un altro smartphone, cancellare la registrazione del dispositivo abbinato nella schermata **[Funzione Bluetooth]** (📖429).

Passi da eseguire sulla fotocamera

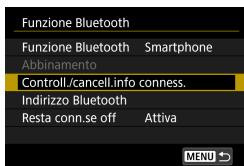

1 Selezionare **[Controll./cancell.info conness.]**.

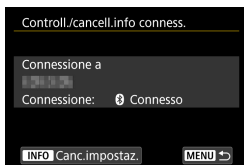

2 Premere il pulsante **<INFO>**.

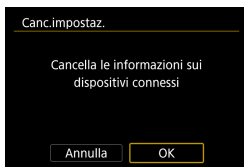

3 Cancellare le informazioni di connessione.

- Selezionare **[OK]**.

Passi da eseguire sullo smartphone

4 Rimuovere la registrazione della fotocamera.

- Nelle impostazioni Bluetooth dello smartphone selezionare il nickname della fotocamera per cui rimuovere la registrazione.

Connessione di uno smartphone tramite Wi-Fi dal menu [Funzione Wi-Fi]

Passi da eseguire sulla fotocamera (1)

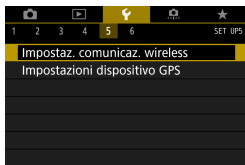

- 1 Selezionare [**☿**: Impostaz. comunicaz. wireless].

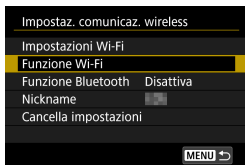

- 2 Selezionare [Funzione Wi-Fi].
 - Se viene visualizzata la schermata [Nickname], registrare un nickname (📖422).

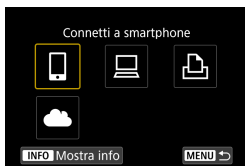

- 3 Selezionare [**📱**] (Connetti a smartphone).
 - Se viene visualizzata la cronologia (📖493), cambiare schermata con i tasti <◀> <▶>.

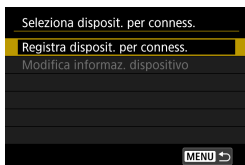

- 4 Selezionare [Registra disposit. per conness.].



5 Selezionare un'opzione.

- Se Camera Connect è già installata, selezionare **[Non visualizzare]**.
- Se Camera Connect non è installata, selezionare **[Android]** o **[iOS]** nella parte sinistra dello schermo, eseguire la scansione del codice QR visualizzato con lo smartphone, quindi accedere a Google Play o App Store e installare Camera Connect.

6 Verificare il SSID (nome della rete) e la password.

- Verificare il SSID (1) e la password (2) visualizzati sulla schermata della fotocamera.
- In **[Impostazioni Wi-Fi]**, se si imposta **[Password]** su **[Nessuna]**, la password non verrà visualizzata o richiesta. Per ulteriori informazioni, vedere 516.

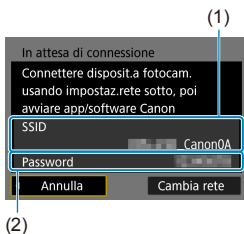

- Se si seleziona **[Cambia rete]** al passaggio 6, è possibile stabilire una connessione Wi-Fi tramite un punto di accesso (488).

Passi da eseguire sullo smartphone

Schermo dello smartphone (esempio)



7 Stabilire una connessione Wi-Fi utilizzando lo smartphone.

- Attivare la funzione Wi-Fi dello smartphone, quindi selezionare il SSID (nome della rete) verificato al passo 6.
- Come password, immettere quella verificata al passo 6.

8 Avviare Camera Connect.

- Quando sulla fotocamera viene visualizzata la schermata **[In attesa di connessione]**, avviare Camera Connect sullo smartphone.

9 Selezionare la fotocamera a cui connettersi mediante la funzione Wi-Fi.

- Selezionare e toccare la fotocamera a cui connettersi tramite la funzione Wi-Fi in **[Fotocamere]** in Camera Connect.

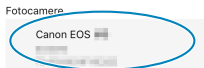

Passi da eseguire sulla fotocamera (2)

10 Stabilire una connessione Wi-Fi.

- Selezionare **[OK]**.
- Per specificare le immagini da visualizzare, premere il pulsante **<INFO>**. Vedere il passo 5 451 per impostarle.

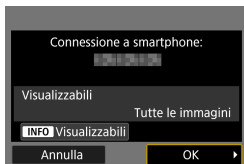

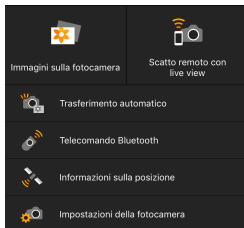

- ▶ La finestra principale di Camera Connect viene visualizzata sullo smartphone.

La connessione Wi-Fi a uno smartphone è ora completata.

- Controllare la fotocamera da Camera Connect. Vedere 437.

- Per istruzioni su come terminare la connessione Wi-Fi, vedere "Chiusura della connessione Wi-Fi" (449).
- Per ristabilire la connessione tramite Wi-Fi, vedere "Riconnessione tramite Wi-Fi" (493).

Schermata [Wi-Fi attivo]

Disconn,esci

- Chiude la connessione Wi-Fi.

Conferma imp.

- È possibile verificare le impostazioni.

Dettagli err.

- Se si verifica un errore di connessione Wi-Fi, è possibile consultare i dettagli dell'errore.



- Quando si è connessi tramite Wi-Fi, è possibile inviare immagini a uno smartphone dalla schermata di Controllo rapido durante la riproduzione. Per ulteriori informazioni, vedere 441.

Controllo della fotocamera con uno smartphone

Di seguito vengono descritte le funzioni principali di Camera Connect.

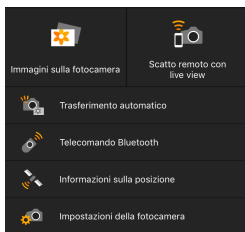

Immagini sulla fotocamera

- È possibile visualizzare le immagini memorizzate sulla fotocamera.
- È possibile salvare sullo smartphone le immagini memorizzate sulla fotocamera.
- È possibile eseguire operazioni come l'eliminazione delle immagini memorizzate sulla fotocamera.

Scatto remoto con live view

- L'immagine Live View della fotocamera può essere visualizzata su uno smartphone.
- È possibile utilizzare il comando a distanza per scattare dallo smartphone.

Trasferimento automatico

- Consente di regolare le impostazioni della fotocamera e dell'app per inviare automaticamente gli scatti appena acquisiti a uno smartphone (📖439).

Telecomando Bluetooth

- È possibile controllare la fotocamera utilizzando come telecomando uno smartphone associato tramite Bluetooth. (Non disponibile se connesso tramite Wi-Fi.)

Informazioni sulla posizione

- Non supportate su questa fotocamera.

Impostazioni della fotocamera

- È possibile modificare le impostazioni della fotocamera.



- La registrazione di qualsiasi filmato in corso nella modalità di registrazione dei filmati continuerà:
 - La registrazione di qualsiasi filmato in corso nella modalità di ripresa dei filmati continuerà.
 - La registrazione di qualsiasi filmato in corso nella modalità di scatto di foto terminerà.
- Non è possibile utilizzare la fotocamera per scattare dopo aver utilizzato Camera Connect per passare dalla modalità di scatto di foto alla modalità di registrazione del filmato.
- Se è stata stabilita una connessione Wi-Fi a uno smartphone, alcune funzioni non sono disponibili.
- Durante lo scatto in remoto la velocità dell'AF potrebbe rallentare.
- A seconda dello stato della comunicazione, la visualizzazione delle immagini o la durata dello scatto potrebbe essere ritardate.
- Quando si salvano le immagini su uno smartphone, non è possibile scattare una foto anche se si preme il pulsante di scatto della fotocamera. Inoltre, lo schermo della fotocamera potrebbe spegnersi.
- La connessione Wi-Fi si chiude se si imposta l'interruttore di accensione della fotocamera su <OFF> o si apre il coperchio del vano batteria/slot della scheda.
- Le immagini RAW non possono essere salvate in uno smartphone. Se si seleziona un'immagine RAW, viene salvata come immagine JPEG.
- Quando è stabilita una connessione Wi-Fi, la funzione di off automatico della fotocamera non si attiva.



- Quando è stabilita una connessione Wi-Fi, si consiglia di disattivare la funzione di risparmio energetico dello smartphone.

Invio automatico di immagini a smartphone durante mentre si scatta

Gli scatti possono essere inviati automaticamente. Prima di effettuare i seguenti passaggi, assicurarsi che la fotocamera e lo smartphone siano connessi tramite Wi-Fi.

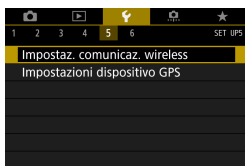

1 Selezionare [**☰**: Impostaz. comunicaz. wireless].

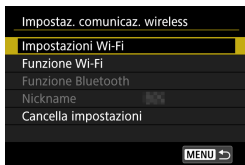

2 Selezionare [Impostazioni Wi-Fi].



3 Selezionare [Invia a smartphone dopo scatto].

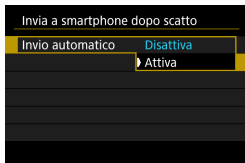

4 Impostare [Invio automatico] su [Attiva].



5 Impostare [Dimensioni invio].

- Selezionare le dimensioni dell'immagine, quindi premere <SET>.

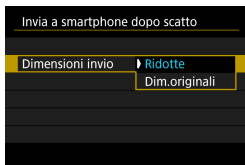

6 Scattare la foto.

Invio di immagini allo smartphone dalla fotocamera

È possibile utilizzare la fotocamera per inviare immagini a uno smartphone abbinato tramite Bluetooth (solo per dispositivi Android) o connesso tramite Wi-Fi.



1 Riprodurre l'immagine.



2 Premere il pulsante <Q>.



3 Selezionare [☐].

- Se si esegue questo passaggio mentre si è connessi tramite Bluetooth, viene visualizzato un messaggio e la connessione passa a una connessione Wi-Fi.

4 Selezionare le opzioni di invio e inviare le immagini.

(1) Invio di singole immagini



1 Selezionare un'immagine da inviare.

- Premere i tasti <◀> <▶> o ruotare la ghiera <🔧> per selezionare un'immagine da inviare, quindi premere <SET>.
- È possibile premere il pulsante <Q> e ruotare la ghiera <🔧> in senso antiorario per selezionare l'immagine tramite la visualizzazione indice.



2 Selezionare [Invia visual.].

- In [Dimensioni invio], è possibile selezionare il formato di invio dell'immagine.
- Quando si inviano filmati, è possibile selezionare la qualità dell'immagine dei filmati da inviare in [Qualità invio].

(2) Invio di più immagini selezionate



1 Premere <SET>.



2 Selezionare [Invia selez.].



3 Selezionare le immagini da inviare.

- Premere i tasti <◀> <▶> o ruotare la ghiera <⚙> per selezionare un'immagine da inviare, quindi premere <SET>.
- È possibile premere il pulsante <Q> e ruotare la ghiera <⚙> in senso antiorario per passare alla visualizzazione a tre immagini per selezionare le immagini. Per tornare alla visualizzazione di un'immagine singola, premere anche il pulsante <Q> e utilizzare la ghiera <⚙>.
- Dopo aver selezionato le immagini da inviare, premere il pulsante <MENU>.

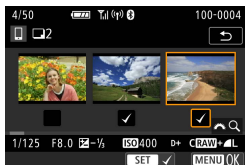

4 Uscire dalla selezione delle immagini.

- Selezionare **[OK]**.



5 Selezionare **[Dimensioni invio]**.

- Nella schermata visualizzata, selezionare una dimensione dell'immagine.

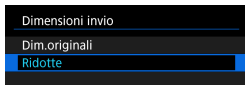

- Quando si inviano filmati, selezionare la qualità dell'immagine in **[Qualità invio]**.

6 Selezionare **[Invia]**.



(3) Invio di uno specifico intervallo di immagini

1 Premere **<SET>**.



2 Selezionare **[Invia intervallo]**.



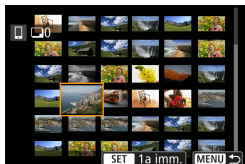

3 Specificare l'intervallo di immagini.

- Selezionare la prima immagine (punto di partenza).
- Selezionare l'ultima immagine (punto finale).
- Per annullare la selezione, ripetere questo passo.
- È possibile premere il pulsante <Q> e ruotare la ghiera <☀> per cambiare il numero di immagini mostrate nella visualizzazione indice.

4 Confermare l'intervallo.

- Premere il pulsante <MENU>.

5 Selezionare [Dimensioni invio].

- Nella schermata visualizzata, selezionare una dimensione dell'immagine.

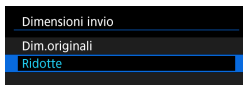

- Quando si inviano filmati, selezionare la qualità dell'immagine in [Qualità invio].

6 Selezionare [Invia].



(4) Invio di tutte le immagini sulla scheda



1 Premere <SET>.



2 Selezionare [Invia tutte card].



3 Selezionare [Dimensioni invio].

- Nella schermata visualizzata, selezionare una dimensione dell'immagine.

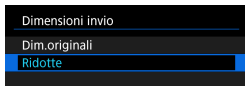

- Quando si inviano filmati, selezionare la qualità dell'immagine in [Qualità invio].



4 Selezionare [Invia].

(5) Invio di immagini che corrispondono alle condizioni di ricerca

Inviare contemporaneamente tutte le immagini che corrispondono alle condizioni di ricerca impostate in **[Imposta condiz.ricerca immag.]**. Per **[Imposta condiz.ricerca immag.]**, consultare "Applicazione di filtri per la riproduzione" (📖345).

**1 Premere <SET>.****2 Selezionare [Invia trovate].****3 Selezionare [Dimensioni invio].**

- Nella schermata visualizzata, selezionare una dimensione dell'immagine.

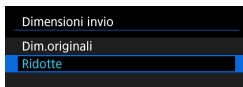

- Quando si inviano filmati, selezionare la qualità dell'immagine in **[Qualità invio]**.

4 Selezionare [Invia].



Interruzione del trasferimento delle immagini

Invio delle immagini dalla fotocamera durante l'abbinamento tramite Bluetooth (Android)



- Premere il pulsante <MENU> nella schermata di trasferimento delle immagini.

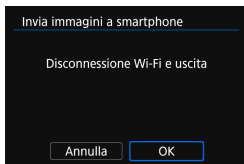

- Selezionare [OK] sullo schermo a sinistra per interrompere il trasferimento delle immagini e terminare la connessione Wi-Fi.

Invio di immagini dalla fotocamera tramite una connessione Wi-Fi



- Premere il pulsante <MENU> nella schermata di trasferimento delle immagini.
- Per terminare la connessione Wi-Fi, vedere "Chiusura della connessione Wi-Fi" (📖449).



- Durante il trasferimento delle immagini non è possibile scattare foto anche se si preme il pulsante di scatto.
- La fotocamera non può essere collegata a più smartphone tramite Wi-Fi quando è collegata a un altro dispositivo tramite Wi-Fi.



- È possibile annullare il trasferimento delle immagini selezionando **[Annulla]** durante il trasferimento.
- È possibile selezionare fino a 999 file per volta.
- Quando è stabilita una connessione Wi-Fi, si consiglia di disattivare la funzione di risparmio energetico dello smartphone.
- La selezione delle dimensioni ridotte per le foto si applica a tutte le foto inviate in quel momento. Le dimensioni delle foto **52** non verranno ridotte.
- La selezione della compressione per i filmati si applica a tutti i filmati inviati in quel momento.
- Se la fotocamera è alimentata a batteria, verificare che quest'ultima sia completamente carica.
- Quando è stabilita una connessione Wi-Fi, la funzione di off automatico della fotocamera non si attiva.

Chiusura della connessione Wi-Fi

Per terminare la connessione Wi-Fi, effettuare una delle operazioni descritte di seguito.

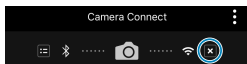

Nella schermata di Camera Connect, toccare [X].

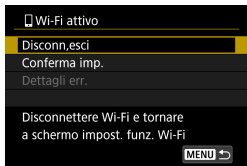

Nella schermata [Wi-Fi attivo] selezionare [Disconn,esci].

- Se la schermata **[Wi-Fi attivo]** non viene visualizzata, selezionare **[Funzione Wi-Fi]** nella schermata **[☛: Impostaz. comunicaz. wireless]**.
- Selezionare **[Disconn,esci]**, quindi selezionare **[OK]** nella finestra di dialogo di conferma.

Scelta delle immagini da visualizzare

È possibile specificare quali immagini visualizzare su uno smartphone controllando la fotocamera. **Le immagini possono essere specificate dopo la chiusura della connessione Wi-Fi.**

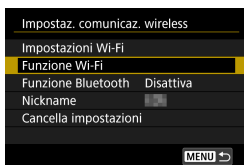

1 Selezionare [Funzione Wi-Fi].

- Selezionare **[Funzione Wi-Fi]** nella schermata **[Impostaz. comunicaz. wireless]**.



2 Selezionare [☐].

- Se viene visualizzata la cronologia (📖493), cambiare schermata con i tasti <◀> <▶>.

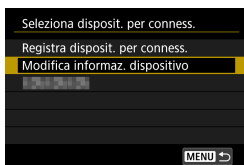

3 Selezionare [Modifica informaz. dispositivo].



4 Selezionare uno smartphone.

- Selezionare il nome dello smartphone su cui visualizzare le immagini.

5 Selezionare [Visualizzabili].

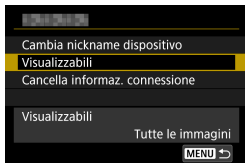

6 Selezionare un'opzione.

- Selezionare [OK] per accedere alla schermata di impostazione.

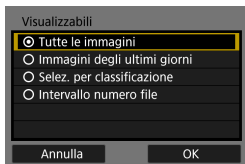

[Tutte le immagini]

Tutte le immagini memorizzate sulla scheda possono essere visualizzate.

[Immagini degli ultimi giorni]

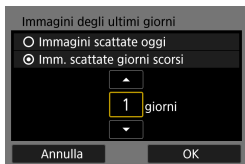

Specificare le immagini da visualizzare in base alla data di scatto. È possibile specificare immagini scattate fino a nove giorni prima.

- Se è stato selezionato [Imm. scattate giorni scorsi], possono essere visualizzate le immagini scattate fino al numero di giorni specificato prima della data corrente. Utilizzare i tasti <▲> <▼> per specificare il numero di giorni, quindi premere <SET> per confermare la selezione.
- Una volta selezionato [OK], vengono impostate le immagini da visualizzare.



- Se [Visualizzabili] è impostato su un valore diverso da [Tutte le immagini], la modalità di scatto remoto non è possibile.

[Selez. per classificazione]

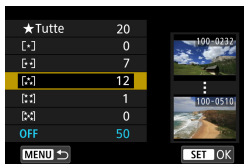

Specificare le immagini che possono essere visualizzate in base alla presenza o l'assenza di una classificazione oppure in base al tipo di classificazione.

- Una volta selezionato il tipo di classificazione, vengono impostate le immagini da visualizzare.

[Intervallo numero file] (Selezione gamma)



(1)

(2)

Specificare le immagini da visualizzare selezionando la prima e l'ultima immagine in una serie di immagini organizzate per numero di file.

1. Premere <SET> per visualizzare la schermata di selezione delle immagini. Selezionare un'immagine utilizzando i tasti <◀> <▶> o la ghiera <⚙>. È possibile premere il pulsante <Q> e ruotare la ghiera <⚙> in senso antiorario per selezionare l'immagine tramite la visualizzazione indice.
2. Selezionare un'immagine come punto di partenza (1).
3. Utilizzare <▶> per selezionare un'immagine come punto finale (2).
4. Selezionare **[OK]**.

Connessione a un computer tramite Wi-Fi

In questa sezione viene descritto come collegare la fotocamera a un computer tramite Wi-Fi ed eseguire le operazioni con la fotocamera utilizzando il software EOS o un altro software dedicato. Installare sul computer la versione più recente del software prima di configurare una connessione Wi-Fi.

Per le istruzioni operative del computer, consultare il manuale d'uso del computer.

Controllo della fotocamera con EOS Utility

Utilizzando EOS Utility (software EOS), è possibile eseguire una serie di operazioni della fotocamera.

Passi da eseguire sulla fotocamera (1)

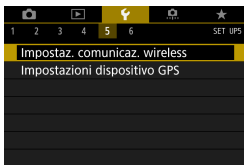

- 1 Selezionare [**☰**: Impostaz. comunicaz. wireless].

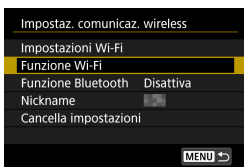

- 2 Selezionare [**☰**: Funzione Wi-Fi].
 - Se viene visualizzata la schermata [**☰**: Nickname], registrare un nickname (📖422).

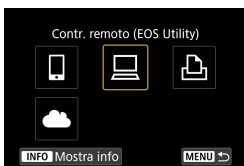

- 3 Selezionare [**☰**] (Contr. remoto (EOS Utility)).
 - Se viene visualizzata la cronologia (📖493), cambiare schermata con i tasti <◀> <▶>.

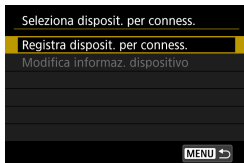

4 Selezionare [Registra disposit. per conness.].

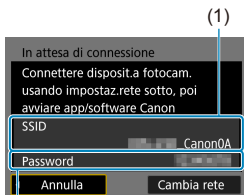

5 Verificare il SSID (nome della rete) e la password.

- Verificare il SSID (1) e la password (2) visualizzati sulla schermata della fotocamera.
- In **[Impostazioni Wi-Fi]**, se si imposta **[Password]** su **[Nessuna]**, la password non verrà visualizzata o richiesta. Per ulteriori informazioni, vedere 516.

Passi da eseguire sul computer (1)

Schermo del computer (esempio)

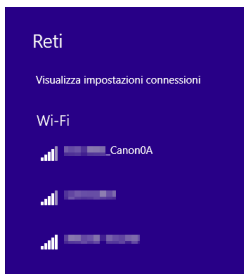

6 Selezionare il SSID, quindi immettere la password.

- Nella schermata di impostazione della rete del computer selezionare il SSID verificato al passo 5.
- Come password, immettere quella verificata al passo 5.

Passi da eseguire sulla fotocamera (2)

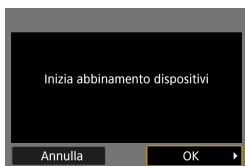

7 Selezionare [OK].

- Viene visualizzato il seguente messaggio. "*****" rappresenta le ultime sei cifre dell'indirizzo MAC della fotocamera che deve essere connessa.

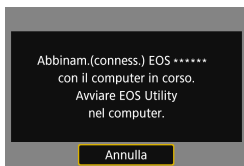

Passi da eseguire sul computer (2)

8 Avviare EOS Utility.

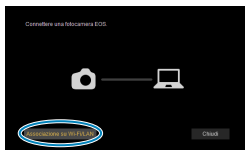

9 In EOS Utility fare clic su [Associazione su Wi-Fi/LAN].

- Se viene visualizzato un messaggio relativo al firewall, selezionare [Sì].

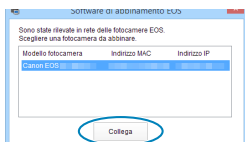

10 Fare clic su [Collega].

- Selezionare la fotocamera a cui connettersi, quindi fare clic su [Collega].

Passi da eseguire sulla fotocamera (2)

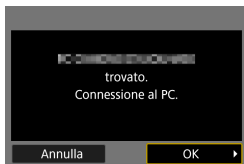

11 Stabilire una connessione Wi-Fi.

- Selezionare [OK].

Schermata [Wi-Fi attivo]

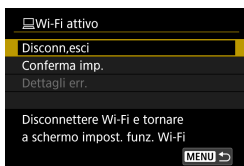

Disconn,esci

- Chiude la connessione Wi-Fi.

Conferma imp.

- È possibile verificare le impostazioni.

Dettagli err.

- Se si verifica un errore di connessione Wi-Fi, è possibile consultare i dettagli dell'errore.

La connessione Wi-Fi a un computer è ora completata.

- Controllare la fotocamera tramite EOS Utility dal computer.
- Per ristabilire la connessione tramite Wi-Fi, vedere "Riconnessione tramite Wi-Fi" ( 493).



- La registrazione di qualsiasi filmato in corso nella modalità di registrazione dei filmati continuerà:
 - La registrazione di qualsiasi filmato in corso nella modalità di ripresa dei filmati continuerà.
 - La registrazione di qualsiasi filmato in corso nella modalità di scatto di foto terminerà.
- Non è possibile eseguire operazioni con la fotocamera dopo aver utilizzato EOS Utility per passare dalla modalità di scatto di foto alla modalità di registrazione di filmati.
- Se è stata stabilita una connessione Wi-Fi a EOS Utility, alcune funzioni non sono disponibili.
- Durante lo scatto in remoto la velocità dell'AF potrebbe rallentare.
- A seconda dello stato della comunicazione, la visualizzazione delle immagini o la durata dello scatto potrebbe essere ritardate.
- Nello scatto Live View remoto la velocità di trasmissione delle immagini è più bassa rispetto a una connessione realizzata mediante un cavo di interfaccia. Pertanto, i soggetti in movimento non vengono visualizzati in modo fluido.
- La connessione Wi-Fi si chiude se si imposta l'interruttore di accensione della fotocamera su <OFF> o si apre il coperchio del vano batteria/slot della scheda.

Invio automatico di immagini a un computer

Con il software dedicato Image Transfer Utility 2, è possibile inviare automaticamente le immagini della fotocamera a un computer.

Passi da eseguire sul computer (1)

1 Collegare il computer e il punto di accesso e avviare Image Transfer Utility 2.

- In Image Transfer Utility 2, accedere alla schermata delle impostazioni dell'abbinamento.
- Viene mostrata la schermata per configurare l'abbinamento quando si seguono le istruzioni visualizzate la prima volta che Image Transfer Utility 2 viene avviato.

Passi da eseguire sulla fotocamera



2 Selezionare [Invio auto. immagini a computer].

- Selezionare [Impostazioni Wi-Fi] nella schermata [☛: Impostaz. comunicaz. wireless].
- Nella schermata [Impostazioni Wi-Fi], selezionare [Invio auto. immagini a computer].

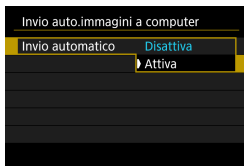

3 In [Invio automatico], selezionare [Attiva].

- Se viene visualizzata la schermata [Nickname], registrare un nickname (📖422).

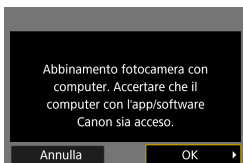

4 Selezionare [OK].

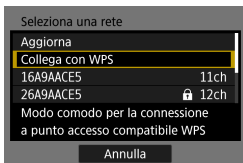

5 Stabilire una connessione a un punto di accesso tramite Wi-Fi.

- Stabilire una connessione Wi-Fi tra la fotocamera e il punto di accesso collegato al computer. Per le istruzioni sulla connessione, vedere "Connessione Wi-Fi tramite i punti di accesso" (📖488).

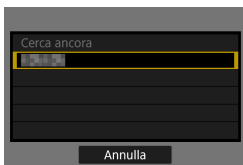

6 Selezionare il computer da abbinare con la fotocamera.

Passi da eseguire sul computer (2)

7 Abbinare la fotocamera e il computer.

- Selezionare la fotocamera, quindi fare clic su **[Abbinamento]**.

Invio di immagini sulla fotocamera a un computer automaticamente



1 Nella schermata [Impostazioni Wi-Fi], selezionare [Invio auto. immagini a computer].

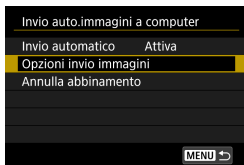

2 Selezionare [Opzioni invio immagini].

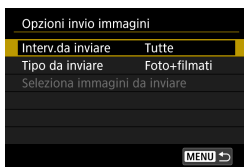

3 Selezionare cosa inviare.

- Se si seleziona [Img selez.] in [Interv. da inviare], specificare le immagini da inviare sulla schermata [Seleziona immagini da inviare].

4 Collegare il computer e il punto di accesso tramite Wi-Fi e avviare Image Transfer Utility 2.

- Le immagini vengono inviate automaticamente al computer quando si accende la fotocamera all'interno dell'intervallo d'azione del punto di accesso.

- ❗
- La funzione di spegnimento automatico viene disattivata.
- Tutte le immagini acquisite dopo il trasferimento automatico vengono inviate automaticamente al momento del riavvio della fotocamera.
- Se le immagini non vengono inviate automaticamente, provare a riavviare la fotocamera.

- 📶
- Tutte le immagini acquisite durante il trasferimento automatico vengono inviate automaticamente.

Connessione a una stampante tramite Wi-Fi

In questa sezione viene descritto come stampare immagini connettendo direttamente la fotocamera a una stampante tramite Wi-Fi. Per le istruzioni operative della stampante, consultare il manuale d'uso della stampante.

Configurazione di una connessione Wi-Fi

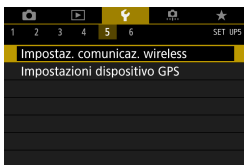

- 1** Selezionare [**☰**: Impostaz. comunicaz. wireless].

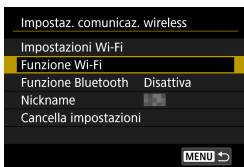

- 2** Selezionare [**Funzione Wi-Fi**].
- Se viene visualizzata la schermata [**Nickname**], registrare un nickname (📖422).



- 3** Selezionare [**🖨️**] (**Stampa da stampante Wi-Fi**).
- Se viene visualizzata la cronologia (📖493), cambiare schermata con i tasti <◀> <▶>.

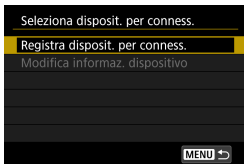

- 4** Selezionare [**Registra disposit. per conness.**].

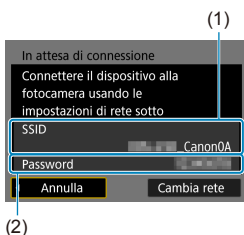

5 Verificare il SSID (nome della rete) e la password.

- Verificare il SSID (1) e la password (2) visualizzati sulla schermata della fotocamera.
- In [**Impostazioni Wi-Fi**], se si imposta [**Password**] su [**Nessuna**], la password non verrà visualizzata o richiesta. Per ulteriori informazioni, vedere 516.

6 Configurare la stampante.

- Nel menu delle impostazioni Wi-Fi della stampante da utilizzare, selezionare il SSID verificato.
- Come password, immettere quella verificata al passo 5.

7 Selezionare la stampante.

- Nell'elenco delle stampanti rilevate, selezionare quella da utilizzare per la connessione tramite Wi-Fi.
- Se la stampante preferita non è elencata, selezionare [**Cerca ancora**] potrebbe consentire alla fotocamera di trovarla e visualizzarla.

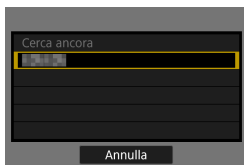

8 Stampare l'immagine (464).

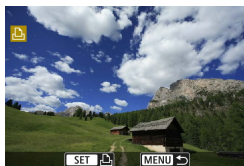



- È possibile stabilire una connessione Wi-Fi con le stampanti che supportano PictBridge (LAN wireless).



- Per stabilire una connessione Wi-Fi tramite un punto di accesso, consultare "Connessione Wi-Fi tramite i punti di accesso" (📖488).

Stampa di immagini

Stampa di singole immagini

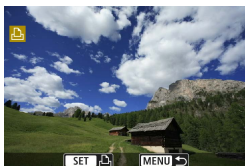

1 Selezionare l'immagine da stampare.

- Premere i tasti <◀> <▶> o ruotare la ghiera <☀> per selezionare un'immagine da stampare, quindi premere <SET>.
- È possibile premere il pulsante <Q> e ruotare la ghiera <☀> in senso antiorario per selezionare l'immagine tramite la visualizzazione indice.



2 Selezionare [Stampa immag.].

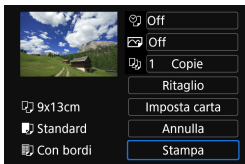

3 Stampare l'immagine.

- Per conoscere la procedura di configurazione delle impostazioni di stampa, vedere 467.
- Selezionare [**Stampa**], quindi [**OK**] per avviare la stampa.

Stampa con opzioni specifiche

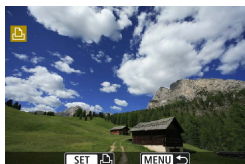

1 Premere <SET>.



2 Selezionare [Ordine stampa].

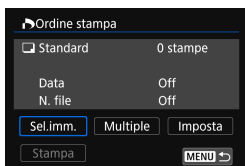

3 Impostare le opzioni di stampa.

- Per le procedure di impostazione, consultare "Digital Print Order Format (DPOF)" (📖318).
- Se l'ordine di stampa è stato completato prima di stabilire la connessione Wi-Fi, passare al passo 4.

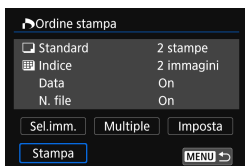

4 Selezionare [Stampa].

- È possibile selezionare [Stampa] solo quando è selezionata un'immagine e la stampante è pronta per la stampa.

5 Impostare i valori per [Imposta carta] (📖467).



6 Stampare l'immagine.

- Quando si seleziona **[OK]**, la stampa viene avviata.

- Lo scatto non è possibile durante la connessione a una stampante tramite Wi-Fi.
- Non è possibile stampare i filmati.
- Prima di stampare, accertarsi di impostare il formato carta.
- Alcune stampanti potrebbero non essere in grado di stampare il numero del file.
- Se è impostato **[Con bordi]**, alcune stampanti potrebbero stampare la data sul bordo.
- A seconda della stampante, la data potrebbe non essere chiaramente visibile se stampata su uno sfondo o un bordo chiaro.
- Non è possibile stampare le immagini RAW selezionando **[Ordine stampa]**, ma selezionando **[Stampa immag.]** e stampando.

- Se la fotocamera è alimentata a batteria, verificare che quest'ultima sia completamente carica.
- A seconda delle dimensioni del file di immagine e della qualità delle immagini, potrebbero trascorrere alcuni istanti prima dell'avvio della stampa dopo la selezione dell'opzione **[Stampa]**.
- Per interrompere la stampa, premere **<SET>** mentre è visualizzato **[Stop]**, quindi selezionare **[OK]**.
- Se durante la stampa con **[Ordine stampa]** si interrompe la stampa e si desidera riprendere la stampa delle immagini restanti, selezionare **[Riavvio]**. La stampa non può riprendere se si verifica una delle condizioni descritte di seguito:
 - Prima di riprendere la stampa, modificare l'ordine di stampa o eliminare una delle immagini incluse in esso.
 - Modificare le impostazioni della carta prima di riprendere la stampa se è stato impostato l'indice.
 - Lo spazio ancora disponibile sulla scheda è insufficiente quando la stampa viene messa in pausa.
- Se si verifica un problema durante la stampa, vedere  472.

Impostazioni di stampa

La modalità di visualizzazione del contenuto sullo schermo e le opzioni di configurazione variano in base alla stampante. Inoltre, alcune impostazioni potrebbero non essere disponibili. Per ulteriori informazioni, consultare il manuale di istruzioni della stampante.

Schermata delle impostazioni di stampa

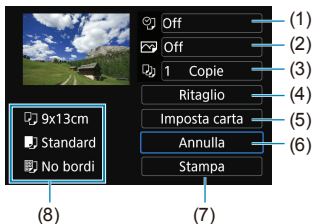

- (1) Consente di impostare la data o il numero di file da stampare (📖469).
- (2) Consente di impostare gli effetti di stampa (📖469).
- (3) Consente di impostare il numero di copie da stampare (📖470).
- (4) Consente di impostare l'area di stampa (📖471).
- (5) Consente di impostare le dimensioni del foglio, il tipo e il layout (📖468).
- (6) Consente di tornare alla schermata di selezione delle immagini.
- (7) Consente di avviare la stampa.
- (8) Vengono visualizzate le opzioni impostate per layout, formato e tipo di carta.

* A seconda della stampante, alcune impostazioni potrebbero non essere selezionabili.

Impostazioni della carta

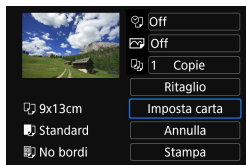

- Selezionare [Imposta carta].

Impostazione del formato della carta

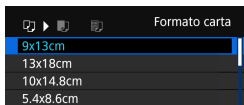

- Selezionare il formato della carta caricata nella stampante.

Impostazione del tipo di carta

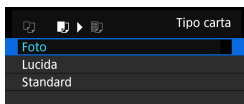

- Selezionare il tipo di carta caricata nella stampante.

Impostazione del layout della pagina



- Selezionare il layout di pagina.

No bordi	Stampe senza bordi. Se la stampante non prevede questa funzione, le stampe includeranno i bordi.
Con bordi	Stampe con bordi bianchi sui margini.
xx in 1	Opzione che consente di stampare 2, 4, 8, 9, 16, 20 o 35 immagini su un unico foglio.
Standard	L'impostazione del layout di pagina varia in base al modello di stampante o alle impostazioni di stampa.

-  ● La stampa senza bordi può comportare un ritaglio significativo se il rapporto dimensionale della carta e dell'immagine non corrispondono. Le immagini possono anche essere stampate a bassa risoluzione.

Impostazione della stampa della data e del numero del file



- Selezionare [📷].
- Selezionare cosa stampare.

Impostazione degli effetti di stampa (ottimizzazione dell'immagine)

Il contenuto visualizzato sullo schermo varia a seconda della stampante.



- Selezionare [📷].
- Selezionare gli effetti di stampa.

Opzione	Effetto di stampa
[📷] Standard	Gli effetti di stampa variano a seconda della stampante. Per ulteriori informazioni, consultare il manuale di istruzioni della stampante.
[📷] On	Stampe nei colori standard della stampante. Le informazioni Exif dell'immagine vengono utilizzate per apportare correzioni automatiche.
[📷] Off	Non viene applicata alcuna correzione automatica.
[📷] O. Rossi1	Efficace per le immagini scattate con flash in cui il soggetto ha gli occhi rossi. L'effetto occhi rossi viene ridotto per la stampa.



- Se si stampano le informazioni di scatto su un'immagine scattata con una sensibilità ISO estesa (H), è possibile che sulla stampa non venga riportata la sensibilità ISO corretta.

Impostazione del numero di copie

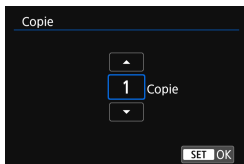

- Selezionare [1].
- Specificare il numero di copie da stampare.



- L'impostazione **[Standard]** per gli effetti di stampa e altre opzioni sono le impostazioni predefinite della stampante stabilite dal produttore della stessa. Fare riferimento al manuale di istruzioni della stampante per conoscere quali sono le impostazioni **[Standard]**.

Ritaglio dell'immagine

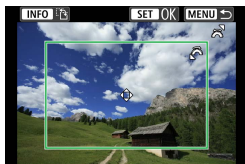

Specificare il ritaglio immediatamente prima della stampa. Per modificare altre impostazioni di stampa dopo aver ritagliato le immagini, potrebbe essere necessario ritagliarle nuovamente.

1 Nella schermata delle impostazioni di stampa selezionare **[Ritaglio]**.

2 Impostare le dimensioni, la posizione e il rapporto dimensionale della cornice di ritaglio.

- L'area dell'immagine visualizzata all'interno della cornice di ritaglio verrà stampata. La forma del riquadro (cornice di ritaglio) può essere modificata con **[Imposta carta]**.

Modifica delle dimensioni della cornice di ritaglio

Ruotare la ghiera  per modificare le dimensioni della cornice di ritaglio.

Spostamento della cornice di ritaglio

Premere i tasti **<▲>** **<▼>** o **<◀>** **<▶>** per spostare la cornice sull'immagine in senso verticale o orizzontale.

Modifica dell'orientamento della cornice di ritaglio

Premendo il pulsante **<INFO>** la cornice di ritaglio passa dall'orientamento verticale a quello orizzontale e viceversa.

3 Premere **<SET>** per terminare le operazioni di ritaglio.

- È possibile verificare l'area dell'immagine ritagliata nella parte superiore sinistra della schermata delle impostazioni di stampa.



- A seconda della stampante utilizzata, l'area dell'immagine ritagliata potrebbe non essere stampata come specificato.
- Più piccola è la cornice di ritaglio, minore è la risoluzione alla quale vengono stampate le immagini.



Gestione degli errori della stampante

- Se una volta eliminato un errore della stampante (mancanza di inchiostro, carta, ecc.) la stampa non riprende ed è selezionato **[Continua]**, utilizzare i pulsanti della stampante per riprendere la stampa. Per ulteriori informazioni sulla ripresa della stampa, consultare il manuale di istruzioni della stampante.

Messaggi di errore

- Se si verifica un problema durante la stampa, viene visualizzato un messaggio di errore sullo schermo della fotocamera. Una volta risolto il problema, riavviare la stampa. Per ulteriori informazioni sulla risoluzione di un problema di stampa, consultare il manuale di istruzioni della stampante.

Errore carta

- Verificare che la carta sia caricata correttamente.

Errore inchiostro

- Controllare il livello di inchiostro della stampante e il serbatoio dell'inchiostro di scarto.

Errore hardware

- Controllare l'eventuale presenza di problemi relativi alla stampante non correlati alla carta e all'inchiostro.

Errore file

- L'immagine selezionata non può essere stampata. Potrebbe non essere possibile stampare le immagini scattate con un'altra fotocamera o le immagini modificate con un computer.

Invio di immagini a un servizio Web

In questa sezione viene descritto come utilizzare i servizi Web per inviare immagini.

Registrazione dei servizi Web

Utilizzare uno smartphone o un computer per aggiungere i servizi Web alla fotocamera.

- Per completare le impostazioni della fotocamera per CANON iMAGE GATEWAY e altri servizi Web è necessario uno smartphone o un computer con un browser e una connessione Internet.
- Visitare il sito Web CANON iMAGE GATEWAY per i dettagli sulle versioni dei browser (ad esempio Microsoft Internet Explorer) e le impostazioni necessarie per l'accesso CANON iMAGE GATEWAY.
- Per informazioni su paesi e regioni in cui è disponibile CANON iMAGE GATEWAY, visitare il sito Web di Canon (<http://www.canon.com/cig/>).
- Per le istruzioni su CANON iMAGE GATEWAY e i dettagli di impostazione, fare riferimento alle informazioni della guida per CANON iMAGE GATEWAY.
- Per utilizzare altri servizi Web oltre a CANON iMAGE GATEWAY, è necessario aprire un account per ciascuno dei servizi che si intende utilizzare. Per ulteriori informazioni, visitare i siti Web dei servizi che si registreranno.
- Le tariffe per la connessione al provider e per il traffico Internet fornito attraverso il punto di accesso del provider sono addebitate separatamente dal provider.

Registrazione di CANON IMAGE GATEWAY

Collegare la fotocamera a CANON IMAGE GATEWAY, aggiungendo CANON IMAGE GATEWAY come servizio Web di destinazione nella fotocamera. Sarà necessario immettere un indirizzo e-mail utilizzato sul computer o sullo smartphone.

Passi da eseguire sulla fotocamera (1)

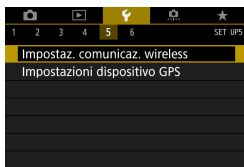

1 Selezionare [**🔧**: Impostaz. comunicaz. wireless].



2 Selezionare [**Wi-Fi**].
• Se viene visualizzata la schermata [**Nickname**], registrare un nickname (📖422).



3 Selezionare [**☁️**].

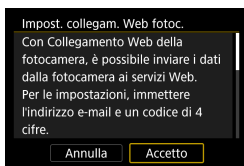

4 Selezionare [**Accetto**].

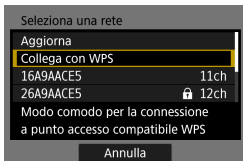

5 Configurazione di una connessione Wi-Fi

- Stabilire una connessione a un punto di accesso tramite Wi-Fi. Procedere al passaggio 7 490.

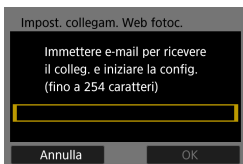

6 Immettere l'indirizzo e-mail.

- Immettere l'indirizzo e-mail, quindi selezionare **[OK]**.

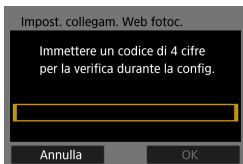

7 Immettere un numero a quattro cifre.

- Immettere un numero a quattro cifre a propria scelta, quindi selezionare **[OK]**.



8 Selezionare **[OK]**.

- ▶ L'icona cambia in .



Passi da eseguire sul computer o sullo smartphone

9 Impostare il collegamento Web della fotocamera.

- Accedere alla pagina nel messaggio di notifica.
- Seguire le istruzioni per completare le impostazioni nella pagina delle impostazioni del collegamento Web della fotocamera.

Passi da eseguire sulla fotocamera (2)

10 Aggiungere CANON IMAGE GATEWAY come destinazione.

- Selezionare [☁️].
- ▶ CANON iMAGE GATEWAY è ora aggiunto.



Registrazione di altri servizi Web

Passi da eseguire sul computer o sullo smartphone

1 Configurare il servizio Web da utilizzare.

- Visitare il sito Web di CANON IMAGE GATEWAY e accedere alla pagina delle impostazioni del collegamento Web della fotocamera.
- Seguire le istruzioni visualizzate sullo schermo per completare le impostazioni per i servizi Web che si desidera utilizzare.

Passi da eseguire sulla fotocamera

2 Aggiungere il servizio Web configurato come destinazione.

- Nella schermata [Funzione Wi-Fi] selezionare [c].



Configurazione di una connessione Wi-Fi



1 Selezionare [Funzione Wi-Fi].

- Selezionare **[Funzione Wi-Fi]** nella schermata **[Impostaz. comunicaz. wireless]**.



2 Selezionare un servizio Web.

- Se viene visualizzata la cronologia (📖493), cambiare schermata con i tasti <◀> <▶>.
- A seconda del tipo o delle impostazioni del servizio Web, è possibile che venga visualizzata una schermata per la selezione della destinazione (📖492).

Invio di immagini a un servizio Web

È possibile condividere immagini con familiari e amici inviandole dalla fotocamera a un servizio Web registrato sulla fotocamera o inviando collegamenti agli album online.

Invio di singole immagini

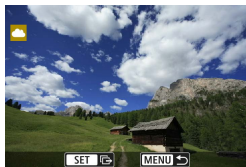

1 Selezionare un'immagine da inviare.

- Premere i tasti <◀> <▶> o ruotare la ghiera <🔍> per selezionare un'immagine da inviare, quindi premere <SET>.
- È possibile premere il pulsante <Q> e ruotare la ghiera <🔍> in senso antiorario per selezionare l'immagine tramite la visualizzazione indice.



2 Selezionare [Invia visual.].

- In [Dimensioni invio], è possibile selezionare il formato di invio dell'immagine.
- Dopo l'invio delle immagini, selezionare [OK] sullo schermo per terminare la connessione Wi-Fi.
- Quando viene visualizzata la schermata [Termini di Servizio], leggere attentamente il testo visualizzato, quindi selezionare [Accetto].
- Per scorrere la schermata, utilizzare i tasti <▲> <▼>.

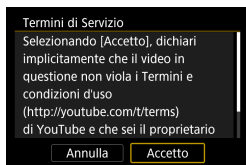

Invio di più immagini selezionate

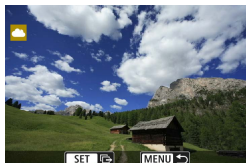

1 Premere <SET>.



2 Selezionare [Invia selez.].

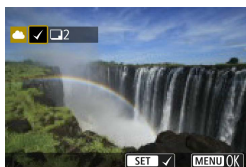

3 Selezionare le immagini da inviare.

- Premere i tasti <◀> <▶> o ruotare la ghiera <🔧> per selezionare un'immagine da inviare, quindi premere <SET>.
- È possibile premere il pulsante <Q> e ruotare la ghiera <🔧> in senso antiorario per passare alla visualizzazione a tre immagini per selezionare le immagini. Per tornare alla visualizzazione di un'immagine singola, premere anche il pulsante <Q> e utilizzare la ghiera <🔧>.
- Dopo aver selezionato le immagini da inviare, premere il pulsante <MENU>.



4 Selezionare [Dimensioni invio].

- Se la destinazione scelta è YouTube, [Dimensioni invio] non viene visualizzato.
- Nella schermata visualizzata, selezionare una dimensione dell'immagine.



5 Selezionare [Invia].

- Dopo l'invio delle immagini, selezionare [OK] sullo schermo per terminare la connessione Wi-Fi.

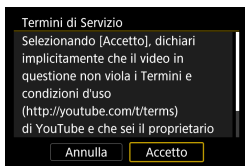

- Quando viene visualizzata la schermata [Termini di Servizio], leggere attentamente il testo visualizzato, quindi selezionare [Accetto].
- Per scorrere la schermata, utilizzare i tasti <▲> <▼>.

Invio di uno specifico intervallo di immagini

Specificare un intervallo di immagini per inviare contemporaneamente tutte le immagini incluse nell'intervallo.

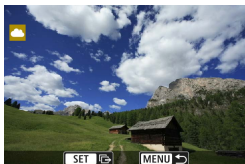

1 Premere <SET>.



2 Selezionare [Invia intervallo].

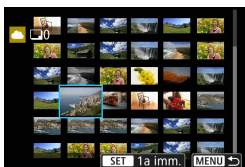

3 Specificare l'intervallo di immagini.

- Selezionare la prima immagine (punto di partenza).
- Selezionare l'ultima immagine (punto finale).
- ▶ Le immagini vengono selezionate e viene visualizzato [✓].
- Per annullare la selezione, ripetere questo passo.
- È possibile premere il pulsante <Q> e ruotare la ghiera <◀▶> per cambiare il numero di immagini mostrate nella visualizzazione indice.

4 Confermare l'intervallo.

- Premere il pulsante <MENU>.



5 Selezionare [Dimensioni invio].

- Nella schermata visualizzata, selezionare una dimensione dell'immagine.



6 Selezionare [Invia].

- Dopo l'invio delle immagini, selezionare [OK] sullo schermo per terminare la connessione Wi-Fi.

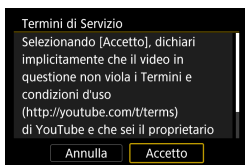

- Quando viene visualizzata la schermata [Termini di Servizio], leggere attentamente il testo visualizzato, quindi selezionare [Accetto].
- Per scorrere la schermata, utilizzare i tasti <▲> <▼>.

Invio di tutte le immagini sulla scheda

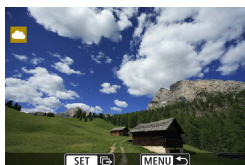

1 Premere <SET>.



2 Selezionare [Invia tutte card].



3 Selezionare [Dimensioni invio].

- Nella schermata visualizzata, selezionare una dimensione dell'immagine.

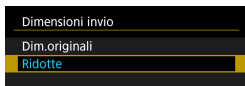

4 Selezionare [Invia].

- Dopo l'invio delle immagini, selezionare **[OK]** sullo schermo per terminare la connessione Wi-Fi.

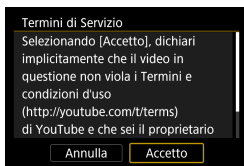

- Quando viene visualizzata la schermata **[Termini di Servizio]**, leggere attentamente il testo visualizzato, quindi selezionare **[Accetto]**.
- Per scorrere la schermata, utilizzare i tasti <▲> <▼>.

Invio di immagini che corrispondono alle condizioni di ricerca

Inviare contemporaneamente tutte le immagini che corrispondono alle condizioni di ricerca impostate in **[Imposta condiz.ricerca immag.]**. Per **[Imposta condiz.ricerca immag.]**, consultare "Applicazione di filtri per la riproduzione" (📖345).



1 Premere <SET>.



2 Selezionare **[Invia trovate]**.



3 Selezionare **[Dimensioni invio]**.

- Nella schermata visualizzata, selezionare una dimensione dell'immagine.





4 Selezionare [Invia].

- Dopo l'invio delle immagini, selezionare **[OK]** sullo schermo per terminare la connessione Wi-Fi.
- Quando viene visualizzata la schermata **[Termini di Servizio]**, leggere attentamente il testo visualizzato, quindi selezionare **[Accetto]**.
- Per scorrere la schermata, utilizzare i tasti <▲> <▼>.

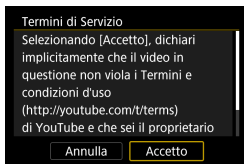



- Quando è stata stabilita una connessione Wi-Fi a un servizio Web, non è possibile scattare foto anche se si preme il pulsante di scatto.
- Quando si invia un'immagine a un servizio Web diverso da CANON iMAGE GATEWAY, se l'operazione ha esito negativo è possibile che l'eventuale errore di invio non venga visualizzato. Tali errori possono essere controllati sul sito CANON iMAGE GATEWAY: controllare il contenuto dell'errore e riprovare a inviare l'immagine.



- A seconda del servizio Web, ci potrebbero essere limitazioni al tipo o al numero di immagini e alla durata dei filmati che è possibile inviare.
- Alcune immagini non possono essere inviate con le opzioni **[Invia intervallo]**, **[Invia tutte card]** o **[Invia trovate]**.
- Quando si riducono le dimensioni di un'immagine, tutte le immagini da inviare contemporaneamente vengono ridimensionate. I filmati e le foto in formato **S2** non verranno ridotte.
- **[Ridotte]** è attivato solo per le foto scattate con fotocamere dello stesso modello della fotocamera in uso. Le foto scattate con altri modelli di fotocamera vengono inviate senza essere ridimensionate.
- Quando si accede a CANON iMAGE GATEWAY da un computer o un altro dispositivo, è possibile verificare la cronologia dei file caricati sui servizi Web ai quali sono state inviate le immagini.
- Per terminare la connessione Wi-Fi senza inviare un'immagine, premere il pulsante **<MENU>** nella schermata mostrata al passo 1.
- Se la fotocamera è alimentata a batteria, verificare che quest'ultima sia completamente carica.

Connessione Wi-Fi tramite i punti di accesso

In questa sezione viene descritto come accedere a una rete Wi-Fi tramite un punto di accesso compatibile con WPS (modalità PBC).

Prima di tutto, verifica la posizione del pulsante WPS e per quanto tempo è necessario premerlo.

Per stabilire la connessione Wi-Fi potrebbe essere necessario all'incirca un minuto.

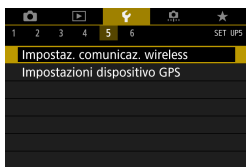

1 Selezionare [🔧: Impostaz. comunicaz. wireless].



2 Selezionare [Funzione Wi-Fi].

- Se viene visualizzata la schermata [Nickname], registrare un nickname (📖422).



3 Selezionare un'opzione.

- Se viene visualizzata la cronologia (📖493), cambiare schermata con i tasti <◀> <▶>.
- Premere i tasti <▲> <▼> o <◀> <▶> per selezionare una voce.

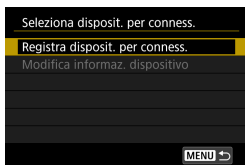

4 Selezionare [Registra disposit. per conness.].

- Quando si seleziona [📱] (Connetti a smartphone), viene visualizzata la schermata a sinistra. Se Camera Connect è già installato, selezionare [Non visualizzare].



5 Selezionare [Cambia rete].

- Visualizzato quando è selezionato [📱], [🖨] o [📄].

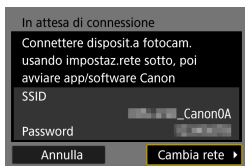

6 Selezionare [Collega con WPS].

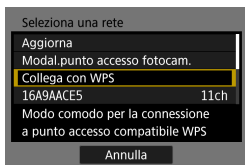

- Per [Modal.punto accesso fotocam.] visualizzata al passaggio 6, vedere 📖492.

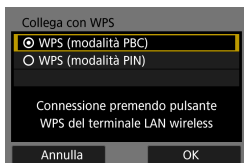

7 Selezionare [WPS (modalità PBC)].

- Selezionare [OK].

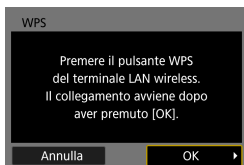

8 Stabilire una connessione al punto di accesso tramite Wi-Fi.

- Premere il pulsante WPS sul punto di accesso.
- Selezionare [OK].

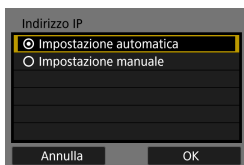

9 Selezionare [Impostazione automatica].

- Selezionare [OK] per accedere alla schermata di impostazione per la funzione Wi-Fi.
- Se si verifica un errore con [Impostazione automatica], vedere  518.

10 Scelta delle impostazioni per la funzione Wi-Fi.

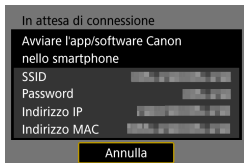

[📱 **Connetti a smartphone**]
 Procedere al passaggio 7📖435.

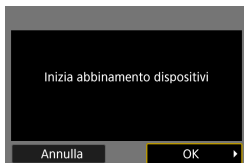

[💻 **Contr. remoto (EOS Utility)**]
 Procedere al passaggio 8 o 9 a 📖455.

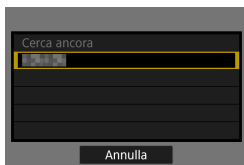

[🖨️ **Stampa da stampante Wi-Fi**]
 Procedere al passaggio 7📖462.

Registrazione di CANON iIMAGE GATEWAY

Procedere al passaggio 6📖475.

Schermata Invia a

A seconda del servizio Web, è possibile che venga visualizzata una schermata per la selezione della destinazione.

Per registrare destinazioni o specificare le impostazioni, è necessario utilizzare un computer. Per ulteriori informazioni, vedere EOS Utility istruzioni.

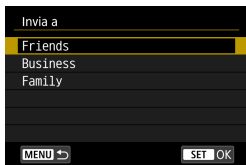

- Potrebbe essere visualizzata la schermata **[Invia a]**.
- Selezionare la destinazione dall'elenco delle destinazioni registrate.
- Le procedure per la configurazione e l'invio di immagini sono identiche a quelle necessarie per altri servizi Web.

Modalità punto di accesso fotocamera

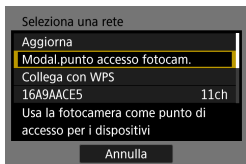

La modalità punto di accesso fotocamera consente di connettere la fotocamera direttamente a ogni dispositivo tramite Wi-Fi. Viene visualizzata quando si seleziona [□], [⌂] o [📷] in **[Funzione Wi-Fi]**.

Riconnessione tramite Wi-Fi

Per riconnettersi a dispositivi o servizi Web con impostazioni di connessione registrate, attenersi alla seguente procedura.



1 Selezionare [Funzione Wi-Fi].

- Selezionare [Funzione Wi-Fi] nella schermata [Impostaz. comunicaz. wireless].

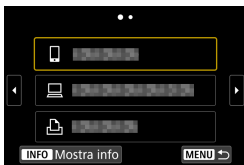

2 Selezionare un'opzione.

- Selezionare l'elemento a cui connettersi tramite Wi-Fi nella cronologia visualizzata. Se l'elemento non viene visualizzato, utilizzare i tasti <◀> <▶> per cambiare schermata.
- Se [Cronol.connessione] è impostato su [Nascondi], la cronologia non verrà visualizzata (📖516).

3 Utilizzare il dispositivo connesso.

[📱] Smartphone

- Attivare la funzione Wi-Fi dello smartphone, quindi avviare Camera Connect.
- Se la destinazione della connessione dello smartphone è cambiata, ripristinare l'impostazione per la connessione tramite Wi-Fi alla fotocamera o allo stesso punto di accesso della fotocamera. Quando si connette la fotocamera direttamente a uno smartphone tramite Wi-Fi, viene visualizzato "_Canon0A" alla fine del SSID.

[] **Computer**

- Sul computer, avviare il software EOS.
- Se la destinazione della connessione del computer è cambiata, ripristinare l'impostazione per la connessione tramite Wi-Fi alla fotocamera o allo stesso punto di accesso della fotocamera. Quando si connette la fotocamera direttamente a un computer tramite Wi-Fi, viene visualizzato "**_Canon0A**" alla fine del SSID.

[] **Stampante**

- Se la destinazione della connessione della stampante è cambiata, ripristinare l'impostazione per la connessione tramite Wi-Fi alla fotocamera o allo stesso punto di accesso della fotocamera. Quando si connette la fotocamera direttamente a una stampante tramite Wi-Fi, viene visualizzato "**_Canon0A**" alla fine del SSID.

Registrazione di diverse impostazioni di connessione

È possibile registrare fino a 20 impostazioni di connessione per la funzione Wi-Fi.

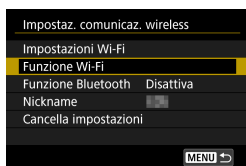

1 Selezionare [Funzione Wi-Fi].

- Selezionare **[Funzione Wi-Fi]** nella schermata **[Impostaz. comunicaz. wireless]**.

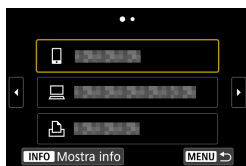

2 Selezionare un'opzione.

- Se viene visualizzata la schermata sulla sinistra, premere i tasti <<> <>> per passare a un'altra schermata.

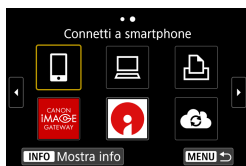

- Selezionare l'opzione con cui si desidera stabilire la connessione tramite Wi-Fi nella schermata a sinistra.
- Per informazioni su [☎] (Connetti a smartphone), vedere "Connessione di uno smartphone tramite Wi-Fi dal menu **[Funzione Wi-Fi]**" (📖419).
- Per [💻] (Telecomando (EOS Utility)), vedere "Connessione a un computer tramite Wi-Fi" (📖453).
- Per informazioni su [🖨️] (Stampa da stampante Wi-Fi), vedere "Connessione a una stampante tramite Wi-Fi" (📖461).
- Quando si inviano immagini a un servizio Web, vedere "Invio di immagini a un servizio Web" (📖473).



- Per eliminare le impostazioni di connessione, vedere 📖496.

Modifica o eliminazione delle impostazioni di connessione

È possibile modificare o eliminare le impostazioni di connessione salvate sulla fotocamera. Per modificare o eliminare le impostazioni di connessione, terminare prima la connessione Wi-Fi.



1 Selezionare [Funzione Wi-Fi].

- Selezionare [Funzione Wi-Fi] nella schermata [Impostaz. comunicaz. wireless].

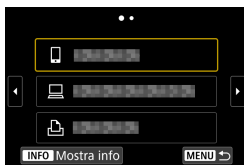

2 Selezionare un'opzione.

- Se viene visualizzata la schermata sulla sinistra, premere i tasti <◀> <▶> per passare a un'altra schermata.

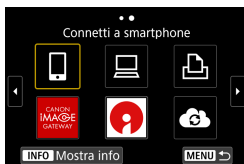

- Dalla schermata sulla sinistra, selezionare la voce per la quale si desidera modificare o eliminare le impostazioni di connessione.

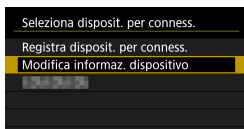

3 Selezionare [Modifica informaz. dispositivo].

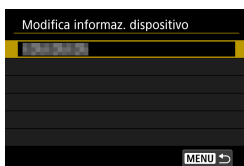

4 Selezionare un dispositivo.

- Selezionare il dispositivo per il quale si desidera modificare o eliminare le impostazioni di connessione.

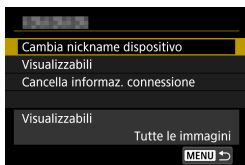

5 Verificare o modificare le impostazioni di connessione.

- Selezionare un elemento, quindi modificare o eliminare le impostazioni di connessione nella schermata visualizzata.

● Cambia nickname dispositivo

È possibile modificare il nickname utilizzando la tastiera virtuale (📖517).

● Visualizzabili (📖450)

Visualizzato quando è selezionato [📷] (Connetti a smartphone).

Le impostazioni vengono visualizzate nella parte inferiore dello schermo.

● Cancella informazioni connessione

È possibile eliminare le impostazioni di connessione salvate sulla fotocamera. Per i servizi Web, visitare il sito Web CANON IMAGE GATEWAY per eliminare le impostazioni di connessione.

Ripristino dei valori predefiniti delle impostazioni di comunicazione wireless

È possibile eliminare tutte le impostazioni di comunicazione wireless. Eliminando le impostazioni di comunicazione wireless si impedisce che le relative informazioni possano essere viste se la fotocamera viene prestata o trasferita ad altri.



1 Selezionare [**Cancella impostazioni**].



2 Selezionare [**OK**].

- ▶ Le impostazioni della comunicazione wireless vengono ripristinate sui valori predefiniti e viene visualizzata nuovamente la schermata [**Impostaz. comunicaz. wireless**].



- L'esecuzione di [**☛: Cancella impost. fotocamera**] non elimina le informazioni sulle impostazioni di comunicazione wireless.

Schermata Mostra info

Nella schermata **[Mostra info]** è possibile verificare i dettagli degli errori e l'indirizzo MAC della fotocamera.

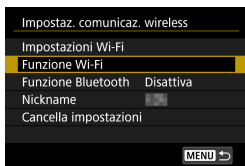

1 Selezionare **[Funzione Wi-Fi]**.

- Selezionare **[Funzione Wi-Fi]** nella schermata **[Impostaz. comunicaz. wireless]**.

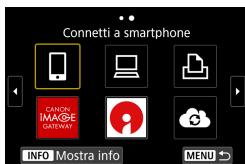

2 Premere il pulsante **<INFO>**.

- ▶ Viene visualizzata la schermata **[Mostra info]**.



- Se si verifica un errore, premere **<SET>** per visualizzare il contenuto dell'errore.

Risposta ai messaggi di errore

Quando si verifica un errore e si desidera consultare i dettagli dell'errore, seguire una delle procedure descritte di seguito. Eliminare quindi la causa dell'errore facendo riferimento agli esempi illustrati in questo capitolo.

- Nella schermata **[Mostra info]** premere <SET> (📖499).
- Selezionare **[Dettagli err.]** nella schermata **[Wi-Fi attivo]**.

Fare clic sul numero di pagina accanto al codice di errore nella tabella seguente per passare alla pagina corrispondente.

11 (📖501)	12 (📖501)	21 (📖502)	22 (📖503)
23 (📖504)	61 (📖505)	63 (📖506)	64 (📖506)
65 (📖507)	66 (📖507)	67 (📖507)	68 (📖508)
69 (📖508)	91 (📖508)	121 (📖508)	125 (📖509)
126 (📖509)	127 (📖509)	141 (📖509)	142 (📖509)
151 (📖510)	152 (📖510)		



- Se si verifica un errore, **[Err**]** viene visualizzato nella parte superiore destra della schermata **[Funzione Wi-Fi]**. L'indicazione di errore scompare se l'interruttore di accensione della fotocamera viene impostato su <OFF>.

11: Destinazione collegamento non trovata

- Nel caso di [📷], Camera Connect è in esecuzione?
 - ▶ Stabilire una connessione utilizzando Camera Connect (📖435).
- Nel caso di [🖨️], la stampante è accesa?
 - ▶ Accendere la stampante.
- Nel caso di [🖥️], il software EOS è in esecuzione?
 - ▶ Avviare il software EOS e ristabilire la connessione (📖455).
- La fotocamera e il punto di accesso sono configurati per utilizzare la stessa password per l'autenticazione?
 - ▶ Questo errore si verifica se le password non corrispondono quando il metodo di autenticazione per la crittografia è impostato su **[Sistema aperto]**.
Verificare le lettere maiuscole e minuscole poiché l'impostazione le considera caratteri diversi. Accertarsi che sulla fotocamera sia stata impostata la password corretta (📖517).

12: Destinazione collegamento non trovata

- Il dispositivo di destinazione e il punto di accesso sono accesi?
 - ▶ Accendere il dispositivo di destinazione e il punto di accesso e attendere qualche istante. Se ancora non viene stabilita una connessione, seguire nuovamente le procedure per stabilire la connessione.

21: Nessun indirizzo assegnato dal server DHCP

Verifiche da eseguire sulla fotocamera

- L'indirizzo IP sulla fotocamera è impostato su **[Impostazione automatica]**.
L'impostazione è corretta?
 - ▶ Se non viene utilizzato un server DHCP, configurare le impostazioni dopo l'impostazione dell'indirizzo IP su **[Impostazione manuale]** sulla fotocamera (📖518).

Verifiche da eseguire sul server DHCP

- Il server DHCP è acceso?
 - ▶ Accendere il server DHCP.
- Gli indirizzi che il server DHCP deve assegnare sono in numero sufficiente?
 - ▶ Aumentare il numero di indirizzi assegnati dal server DHCP.
 - ▶ Rimuovere dalla rete gli indirizzi assegnati dal server DHCP ai dispositivi per ridurre il numero di indirizzi in uso.
- Il server DHCP funziona correttamente?
 - ▶ Verificare le impostazioni del server DHCP per accertarsi che funzioni correttamente come server DHCP.
 - ▶ Se opportuno, chiedere all'amministratore di rete di accertarsi che il server DHCP sia disponibile.

22: Nessuna risposta dal server DNS

Verifiche da eseguire sulla fotocamera

- Sulla fotocamera, l'indirizzo IP del server DNS corrisponde all'indirizzo effettivo del server?
 - ▶ Impostare l'indirizzo IP su **[Impostazione manuale]**. Quindi impostare sulla fotocamera lo stesso indirizzo IP utilizzato dal server DNS (📖514, 📖518).

Verifiche da eseguire sul server DNS

- Il server DNS è acceso?
 - ▶ Accendere il server DNS.
- Le impostazioni del server DNS relative agli indirizzi IP e ai nomi corrispondenti sono corrette?
 - ▶ Sul server DNS, accertarsi che gli indirizzi IP e i nomi corrispondenti siano stati immessi correttamente.
- Il server DNS funziona correttamente?
 - ▶ Verificare le impostazioni del server DNS per accertarsi che funzioni correttamente come server DNS.
 - ▶ Se opportuno, chiedere all'amministratore di rete di accertarsi che il server DNS sia disponibile.

Verifiche generali da eseguire sulla rete

- La rete di destinazione della connessione tramite Wi-Fi include un router o un dispositivo simile che funge da gateway?
 - ▶ Se opportuno, chiedere all'amministratore di rete l'indirizzo del gateway di rete e inserirlo sulla fotocamera (📖514, 📖518).
 - ▶ Accertarsi che l'impostazione relativa all'indirizzo del gateway sia stata immessa correttamente su tutti i dispositivi di rete, inclusa la fotocamera.

23: Dispositivo con uguale indirizzo IP presente nella rete selezionata

Verifiche da eseguire sulla fotocamera

- La fotocamera e un altro dispositivo connessi tramite Wi-Fi alla stessa rete hanno lo stesso indirizzo IP?
 - ▶ Cambiare l'indirizzo IP della fotocamera per evitare che utilizzi lo stesso indirizzo già assegnato a un altro dispositivo della rete. In alternativa, cambiare l'indirizzo IP dell'altro dispositivo.
 - ▶ Se l'indirizzo IP della fotocamera è impostato su **[Impostazione manuale]** in un ambiente di rete che utilizza un server DHCP, cambiare l'impostazione in **[Impostazione automatica]** (📖490).



Risposta ai messaggi di errore 21-23

- Verificare anche i seguenti punti quando si risponde ai messaggi di errore numerati da 21 a 23.
- **La fotocamera e il punto di accesso sono configurati per utilizzare la stessa password per l'autenticazione?**
 - Questo errore si verifica se le password non corrispondono quando il metodo di autenticazione per la crittografia è impostato su **[Sistema aperto]**. Verificare le lettere maiuscole e minuscole poiché l'impostazione le considera caratteri diversi. Accertarsi che sulla fotocamera sia stata impostata la password corretta (📖517).

61: SSID della rete wireless LAN selezionato, non trovato

- Sono presenti ostacoli che bloccano la linea di vista tra la fotocamera e l'antenna del punto di accesso?
 - ▶ Spostare l'antenna del punto di accesso in una posizione ben visibile dal punto di vista della fotocamera (📖511).

Verifiche da eseguire sulla fotocamera

- Il SSID impostato sulla fotocamera è lo stesso impostato sul punto di accesso?
 - ▶ Verificare il SSID del punto di accesso, quindi impostare lo stesso SSID sulla fotocamera.

Verifiche da eseguire sul punto di accesso

- Il punto di accesso è acceso?
 - ▶ Accendere il punto di accesso.
- Se è attivo il filtro degli indirizzi MAC, l'indirizzo MAC della fotocamera utilizzata è registrato sul punto di accesso?
 - ▶ Registrare l'indirizzo MAC della fotocamera utilizzata per il punto di accesso, che può essere verificato nella schermata **[Mostra info]** (📖499).

63: Impossibile autenticare LAN wireless

- La fotocamera e il punto di accesso sono configurati per utilizzare lo stesso metodo di autenticazione?
 - ▶ La fotocamera supporta i seguenti metodi di autenticazione: **[Sistema aperto]**, **[Chiave condivisa]** e **[WPA/WPA2-PSK]**.
- La fotocamera e il punto di accesso sono configurati per utilizzare la stessa password per l'autenticazione?
 - ▶ Verificare le lettere maiuscole e minuscole poiché l'impostazione le considera caratteri diversi. Accertarsi che sulla fotocamera sia stata impostata la password corretta.
- Se è attivo il filtro degli indirizzi MAC, l'indirizzo MAC della fotocamera utilizzata è registrato sul punto di accesso?
 - ▶ Registrare l'indirizzo MAC della fotocamera utilizzata per il punto di accesso, che può essere verificato nella schermata **[Mostra info]** (📖499).

64: Impossibile connettersi al terminale LAN wireless

- La fotocamera e il punto di accesso sono configurati per utilizzare lo stesso metodo di crittazione?
 - ▶ La fotocamera supporta i seguenti metodi di crittografia: WEP, TKIP e AES.
- Se è attivo il filtro degli indirizzi MAC, l'indirizzo MAC della fotocamera utilizzata è registrato sul punto di accesso?
 - ▶ Registrare l'indirizzo MAC della fotocamera utilizzata per il punto di accesso, che può essere verificato nella schermata **[Mostra info]** (📖499).

65: Interruzione della connessione LAN wireless

- Sono presenti ostacoli che bloccano la linea di vista tra la fotocamera e l'antenna del punto di accesso?
 - ▶ Spostare l'antenna del punto di accesso in una posizione ben visibile dal punto di vista della fotocamera (📖511).
- La connessione Wi-Fi si è interrotta per qualche motivo e non è stato possibile ripristinarla.
 - ▶ Le cause possibili sono le seguenti: troppi accessi al punto di accesso da un altro dispositivo, nelle vicinanze è in funzione un forno a microonde o un apparecchio simile (che causa interferenze con IEEE 802.11b/g/n, che opera sulla banda a 2,4 GHz) o influenza di pioggia o umidità elevata (📖511).

66: Password LAN wireless errata

- La fotocamera e il punto di accesso sono configurati per utilizzare la stessa password per l'autenticazione?
 - ▶ Verificare le lettere maiuscole e minuscole poiché l'impostazione le considera caratteri diversi. Accertarsi che sulla fotocamera sia stata impostata la password corretta.

67: Metodo di crittografia LAN wireless errato

- La fotocamera e il punto di accesso sono configurati per utilizzare lo stesso metodo di crittazione?
 - ▶ La fotocamera supporta i seguenti metodi di crittografia: WEP, TKIP e AES.
- Se è attivo il filtro degli indirizzi MAC, l'indirizzo MAC della fotocamera utilizzata è registrato sul punto di accesso?
 - ▶ Registrare l'indirizzo MAC della fotocamera utilizzata per il punto di accesso, che può essere verificato nella schermata **[Mostra info]** (📖499).

68: Impossibile connettersi al terminale LAN wireless. Riprovare dall'inizio.

- Il pulsante WPS (Wi-Fi Protected Setup) sul punto di accesso è stato tenuto premuto per il periodo di tempo specificato?
 - ▶ Tenere premuto il pulsante WPS per il periodo di tempo specificato nel manuale di istruzioni del punto di accesso.
- Si sta tentando di stabilire una connessione nelle vicinanze del punto di accesso?
 - ▶ Provare a stabilire la connessione quando entrambi i dispositivi sono a portata l'uno dell'altro.

69: Rilevati più terminali LAN wireless. Collegamento impossibile. Riprovare dall'inizio.

- È in corso la connessione da parte di altri punti di accesso in modalità di connessione "a pulsante" (modalità PBC) di WPS (Wi-Fi Protected Setup).
 - ▶ Attendere qualche istante prima di provare a stabilire la connessione.

91: Altro errore

- Si è verificato un problema diverso da quelli indicati dagli errori con il codice da 11 a 69.
 - ▶ Spegnerne e riaccendere la fotocamera.

121: Spazio libero nel server insufficiente

- Lo spazio libero sul server Web di destinazione non è sufficiente.
 - ▶ Eliminare le immagini non necessarie sul server Web, verificare lo spazio disponibile, quindi riprovare a inviare i dati.

125: Controllare le impostazioni di rete

- La rete è connessa?
 - ▶ Verificare lo stato di connessione della rete.

126: Impossibile connettersi al server

- È in corso la manutenzione del sito CANON IMAGE GATEWAY o il sito è al momento sovraccarico.
 - ▶ Riprovare a connettersi al servizio Web in un momento successivo.

127: Si è verificato un errore

- Durante la connessione al servizio Web si è verificato un problema con codice di errore diverso da quelli compresi tra il numero 121 e 126.
 - ▶ Provare e ristabilire la connessione Wi-Fi al servizio Web.

141: La stampante è occupata. Connettere nuovamente per riprovare.

- La stampante sta eseguendo un processo di stampa?
 - ▶ Provare di nuovo a stabilire la connessione Wi-Fi alla stampante al termine del processo di stampa.
- Un'altra fotocamera è connessa alla stampante tramite Wi-Fi?
 - ▶ Provare di nuovo a stabilire la connessione Wi-Fi alla stampante dopo la chiusura della connessione Wi-Fi all'altra fotocamera.

**142: Impossibile acquisire informazioni sulla stampante.
Connettere nuovamente per riprovare.**

- La stampante è accesa?
 - ▶ Provare di nuovo a stabilire la connessione Wi-Fi dopo aver acceso la stampante.

151: Trasmissione annullata

- Il trasferimento automatico delle immagini al computer è stato in qualche modo interrotto.
 - ▶ Per riprendere il trasferimento automatico delle immagini, impostare l'interruttore di alimentazione della fotocamera su <OFF>, quindi impostarlo su <ON>.

152: L'interruttore di protezione da scrittura della scheda bloccato

- L'interruttore di protezione dalla scrittura della scheda è in posizione di blocco?
 - ▶ Far scorrere l'interruttore di protezione di scrittura della scheda nella posizione di scrittura.

Note sulla funzione di comunicazione wireless

Se la velocità di trasmissione si riduce notevolmente, la connessione si interrompe o si verificano altri problemi quando si utilizzano le funzioni di comunicazione wireless, provare i seguenti rimedi.

Distanza tra la fotocamera e lo smartphone

Se la fotocamera è troppo lontana dallo smartphone, non è possibile stabilire una connessione Wi-Fi anche se la connessione Bluetooth risulta possibile. In tal caso, avvicinare la fotocamera e lo smartphone, quindi stabilire una connessione Wi-Fi.

Posizione di installazione dell'antenna del punto di accesso

- Durante l'uso in interni, installare il dispositivo nella stanza in cui viene utilizzata la fotocamera.
- Installare il dispositivo dove persone e oggetti non possono frapporsi tra il dispositivo e la fotocamera.

Dispositivi elettronici nelle vicinanze

Se la velocità di trasmissione Wi-Fi si riduce notevolmente a causa dell'interferenza dei dispositivi elettronici elencati di seguito, smettere di utilizzarli o allontanarli dai dispositivi che trasmettono la comunicazione.

- La fotocamera comunica via Wi-Fi tramite IEEE 802.11b/g/n utilizzando onde radio nella banda di frequenza a 2,4 GHz. Per questo motivo, la velocità di trasmissione Wi-Fi si riduce notevolmente se nelle vicinanze sono in funzione dispositivi Bluetooth, forni a microonde, telefoni cordless, microfoni, smartphone, altre fotocamere o dispositivi simili.

Precauzioni relative all'uso di più fotocamere

- Quando si collegano diverse fotocamere a un unico punto di accesso tramite Wi-Fi, assicurarsi che gli indirizzi IP delle fotocamere siano diversi.
- Quando più fotocamere sono collegate a un unico punto di accesso tramite Wi-Fi, la velocità di trasmissione si riduce.
- Se sono presenti diversi punti di accesso IEEE 802.11b/g/n (che operano nella banda a 2,4 GHz), lasciare un intervallo di cinque canali tra ciascun canale Wi-Fi allo scopo di ridurre le interferenze delle onde radio. Ad esempio, utilizzare i canali 1, 6 e 11, i canali 2 e 7 o i canali 3 e 8.

Uso di un telecomando wireless BR-E1

- Quando **[Funzione Bluetooth]** è impostato su **[Telecomando]** per utilizzare il telecomando wireless BR-E1, la fotocamera non può essere connessa a uno smartphone tramite Bluetooth.

Sicurezza

Se le impostazioni di sicurezza non sono state impostate correttamente, si potrebbero verificare i seguenti problemi.

- **Monitoraggio delle trasmissioni**

Terzi malintenzionati potrebbero monitorare le trasmissioni Wi-Fi e tentare di impossessarsi dei dati inviati.

- **Accesso non autorizzato alla rete**

Terzi malintenzionati potrebbero accedere alla rete utilizzata senza averne l'autorizzazione con lo scopo di rubare, modificare o distruggere le informazioni. Inoltre, si potrebbe essere vittima di altri tipi di accessi non autorizzati quali l'impersonazione (un utente assume un'identità per ottenere l'accesso a informazioni riservate) e gli attacchi "springboard" (un utente ottiene l'accesso non autorizzato alla rete utilizzata come "springboard" per coprire le proprie tracce mentre si infila in altri sistemi).

È consigliabile utilizzare i sistemi e le funzioni per proteggere la rete allo scopo di evitare che si verifichino questi tipi di problemi.

Verifica delle impostazioni di rete

● Windows

Dal **[Prompt dei comandi]** di Windows digitare `ipconfig/all` e premere il tasto **<Invio>**.

Oltre all'indirizzo IP assegnato al computer, vengono visualizzate anche informazioni sulla subnet mask, sul gateway e sul server DNS.

● Mac OS

In Mac OS X, aprire l'applicazione **[Terminale]**, inserire `ifconfig -a` e premere il tasto **<Return>**. L'indirizzo IP assegnato al computer è indicato nella voce **[en0]** accanto a **[inet]**, nel formato `****.***.***.****`.

* Per informazioni sull'applicazione **[Terminale]**, consultare la guida in linea di Mac OS X.

Per evitare di utilizzare lo stesso indirizzo IP per computer e altri dispositivi di rete, modificare l'ultimo numero a destra quando si configura l'indirizzo IP per la fotocamera nelle procedure descritte a  518.

Esempio: 192.168.1.10

Schermata [Impostaz. comunicaz. wireless]

Nella schermata [Impostaz. comunicaz. wireless] è possibile modificare le impostazioni della funzione di comunicazione wireless.

Selezionare [: Impostaz. comunicaz. wireless].



Impostazioni Wi-Fi

- Vedere la pagina successiva.

Funzione Wi-Fi

Sono disponibili le seguenti funzioni Wi-Fi:

- Comunicare con uno smartphone
- Telecomando (EOS Utility)
- Stampa con una stampante Wi-Fi
- Inviare immagini ai servizi Web

Funzione Bluetooth (429)

Viene visualizzata la schermata [Funzione Bluetooth] nella quale è possibile impostare o verificare le impostazioni della funzione Bluetooth.

Nickname

È possibile modificare il nickname utilizzando la tastiera virtuale (517).

Cancella impostazioni (498)

Consente di eliminare tutte le impostazioni di comunicazione wireless.

Schermata [Impostazioni Wi-Fi]



Wi-Fi

Se l'uso di dispositivi elettronici e wireless è proibito, come ad esempio a bordo di aerei o in ospedale, impostare l'opzione **[Disattiva]**.

Password

Impostare **[Nessuna]** per consentire di stabilire una connessione Wi-Fi senza password (tranne per la connessione a un punto di accesso tramite Wi-Fi).

Cronologia connessione

È possibile impostare **[Mostra]** o **[Nascondi]** per configurare la visualizzazione della cronologia dei dispositivi connessi tramite Wi-Fi.

Invio automatico immagini a computer

Con il software dedicato Image Transfer Utility 2, è possibile inviare automaticamente le immagini della fotocamera a un computer (458).

Invia a smartphone dopo scatto

Gli scatti possono essere inviati automaticamente a uno smartphone (439).

Indirizzo MAC

È possibile controllare l'indirizzo MAC della fotocamera.

Uso della tastiera virtuale

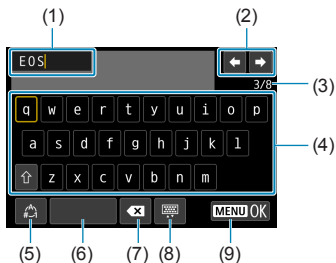

- | | |
|--|--|
| (1) Area di immissione, per l'immissione di testo | (6) Spazio |
| (2) Tasti cursore, per spostarsi nell'area di immissione | (7) Eliminazione di un carattere nell'area di immissione |
| (3) Numero corrente di caratteri/ numero disponibile | (8) Modifica del tipo di tastiera |
| (4) Tastiera | (9) Fine dell'immissione del testo |
| (5) Cambio della modalità di immissione | |

- Utilizzare i tasti <▲> <▼> <◀> <▶> per spostarsi all'interno di 2 e 4-8.
- Premere <SET> per confermare l'immissione o per il cambio della modalità di immissione.

Configurazione manuale dell'indirizzo IP

Configurare manualmente le impostazioni dell'indirizzo IP. Le voci visualizzate variano in base alla funzione Wi-Fi.

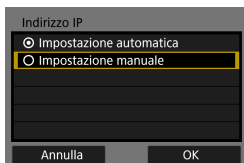

1 Selezionare [Impostazione manuale].

- Selezionare [OK].

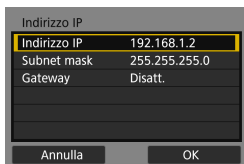



2 Selezionare un'opzione.

- Selezionare una voce per accedere alla schermata per l'immissione numerica.
- Per utilizzare un gateway, selezionare [Attiva], quindi selezionare [Indirizzo].



3 Inserire i valori desiderati.

- Ruotare la ghiera <  > per spostare il punto di immissione nell'area superiore e ruotare la ghiera <  > per selezionare il numero. Premere <SET> per immettere il numero selezionato.
- Per confermare i valori immessi e tornare alla schermata mostrata al passo 2, premere il pulsante <MENU>.



Indirizzo IP	
Indirizzo IP	192.168.1.2
Subnet mask	255.255.255.0
Gateway	Disatt.

Annulla OK ▶

4 Selezionare [OK].

- Una volta configurate tutte le voci necessarie, selezionare **[OK]**.
- Se non si è sicuri su quale valore inserire, vedere "Verifica delle impostazioni di rete" (📖514) o rivolgersi all'amministratore di rete o a un'altra persona con uguali competenze.

Indicatore di stato Wi-Fi/Bluetooth

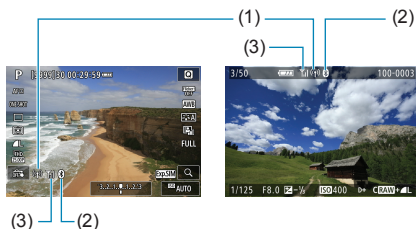

È possibile verificare lo stato delle comunicazioni wireless sullo schermo della fotocamera.



- (1) Funzione Wi-Fi
- (2) Funzione Bluetooth
- (3) Intensità del segnale wireless

Stato delle comunicazioni		Funzione Wi-Fi	Intensità del segnale wireless
Non connesso	Wi-Fi: Disattiva	(Wi-Fi OFF)	Off
	Wi-Fi: Attiva	(Wi-Fi OFF)	
Connessione in corso		(Wi-Fi) (Lampeggiante)	📶
Connesso		(Wi-Fi)	📶
Invio di dati		(Wi-Fi) (↔)	📶
Errore di connessione		(Wi-Fi) (Lampeggiante)	📶

Indicatore Funzione Bluetooth

Funzione Bluetooth	Stato della connessione	Schermo
Diverso da [Disattiva]	Bluetooth connesso	
	Bluetooth non connesso	
[Disattiva]	Bluetooth non connesso	Non visualizzate



Funzioni personalizzate/ My Menu

È possibile ottimizzare le funzioni della fotocamera e modificare la funzionalità di pulsanti e ghiera in base alle preferenze di scatto. È anche possibile aggiungere voci di menu e funzioni personalizzate da regolare frequentemente nelle schede My Menu.

Menu scheda: Personalizzazione

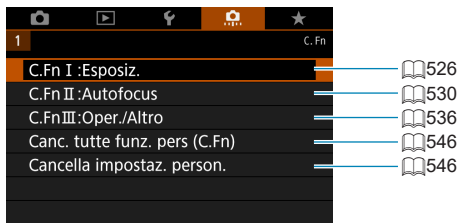

Impostazione delle funzioni personalizzate [★]

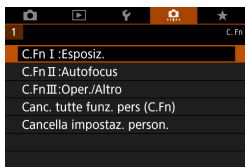

- 1** Selezionare [C.Fn I: Esposiz.], [C.Fn II: Autofocus] o [C.Fn III: Oper./Altro].



- 2** Selezionare il numero della funzione personalizzata.

- Utilizzare i <◀> <▶> tasti per selezionare il numero della funzione personalizzata (1) da configurare.



- 3** Modificare l'impostazione come desiderato.

- Utilizzare i tasti <▲> <▼> per selezionare un'impostazione (numero).
- Per impostare un'altra funzione personalizzata, ripetere i passaggi 2 e 3.



- Nella parte inferiore della schermata, le impostazioni correnti delle funzioni personalizzate vengono indicate in corrispondenza dei rispettivi numeri.
- Tutte le opzioni modificate dai valori predefiniti vengono visualizzate in blu.

- 4** Uscire dall'impostazione.

- Premere il pulsante <MENU>.
- ▶ Viene visualizzata di nuovo la schermata nel passaggio 1.

Impostazioni delle funzioni personalizzate ☆

È possibile personalizzare le funzioni della fotocamera nella scheda [..] in base alle proprie preferenze di scatto.

C.Fn I: Esposizione

C.Fn I-1: Incrementi livello esposizione

Consente di impostare incrementi di 1/2 stop per la velocità dell'otturatore, l'apertura, la compensazione dell'esposizione, AEB, la compensazione dell'esposizione flash e così via.

- 0: 1/3 stop
- 1: 1/2 stop



- Quando è impostato **[1/2 stop]**, la visualizzazione risulta come illustrata di seguito.



C.Fn I-2: Incrementi impostazioni sensibilità ISO

È possibile modificare gli incrementi per l'impostazione manuale della sensibilità ISO a un intero stop.

- 0: 1/3 stop
- 1: 1 stop



- Anche se è impostato **[1 stop]**, la sensibilità ISO viene automaticamente impostata in incrementi di 1/3 di stop quando è attiva ISO auto.
- Anche quando è impostato **[1 stop]**, è possibile impostare ISO 40000 (per lo scatto di foto).

C.Fn I-3: Annullamento auto bracketing

Quando l'interruttore di accensione è impostato su <OFF>, è possibile indicare di annullare l'AEB e il bracketing di bilanciamento del bianco.

- 0: Attiva
- 1: Disattiva

C.Fn I-4: Sequenza bracketing

È possibile modificare la sequenza di scatti AEB e il bracketing del bilanciamento del bianco.

- 0: 0 → - → +
- 1: - → 0 → +
- 2: + → 0 → -

AEB	Bracketing del bilanciamento del bianco	
	Direzione B/A	Direzione M/G
0 : Esposizione standard	0 : Bilanciamento bianco standard	0 : Bilanciamento bianco standard
- : Esposizione ridotta	- : Tendente al blu	- : Tendente al magenta
+ : Esposizione aumentata	+ : Tendente al giallo	+ : Tendente al verde

C.Fn I-5: Numero di scatti bracketing

È possibile modificare il numero di scatti effettuati con AEB e il bracketing del bilanciamento del bianco.

Quando **[Sequenza bracketing]** è impostata su **[0, -, +]**, gli scatti in bracketing vengono effettuati nel modo indicato dalla tabella seguente.

- 0: 3 scatti
- 1: 2 scatti
- 2: 5 scatti
- 3: 7 scatti

(Incrementi di 1 stop)

	1° scatto	2° scatto	3° scatto	4° scatto	5° scatto	6° scatto	7° scatto
3: 3 scatti	Standard (0)	-1	+1				
2: 2 scatti	Standard (0)	±1					
5: 5 scatti	Standard (0)	-2	-1	+1	+2		
7: 7 scatti	Standard (0)	-3	-2	-1	+1	+2	+3



- Se è impostato **[2 scatti]**, è possibile selezionare il lato + o - per impostare l'intervallo AEB. Con Bracketing WB, il secondo scatto viene regolato in direzione B/A o M/G.

C.Fn I-6: Rettifica

Se la luminosità del soggetto cambia e non è possibile ottenere l'esposizione standard all'interno dell'intervallo di autoesposizione, la fotocamera cambia automaticamente l'impostazione selezionata manualmente per ottenere l'esposizione standard. Se impostata su **[Velocità ottur./apertura]**, questa impostazione si applica alle modalità <Tv> e <Av> modalità e alla modalità. Se impostata su **[Sensibilità ISO]**, questa impostazione si applica alle modalità <P>, <Tv> e <Av>.

- 0: Disattiva
- 1: Velocità otturatore/apertura
- 2: Sensibilità ISO



- In [**☞** **☞** Impostazioni sensibilità ISO], anche se **[Gamma ISO]** o **[Vel.min. otturat.]** vengono modificati rispetto all'impostazione predefinita, la rettifica li ignorerà se non è possibile ottenere l'esposizione standard.
- I limiti minimo e massimo per la rettifica con la sensibilità ISO sono determinati da **[Gamma automatica]** (134). Tuttavia, se la sensibilità ISO impostata manualmente supera **[Gamma automatica]**, la rettifica avrà effetto fino alla sensibilità ISO impostata manualmente.
- Se necessario, la rettifica viene applicata anche se si utilizza il flash.

C.Fn I-7: Modalità di misurazione blocco AE dopo la messa a fuoco

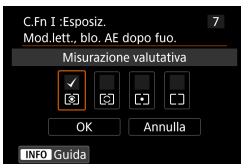

Per ogni modalità di misurazione, è possibile specificare se bloccare l'esposizione (blocco AE) una volta che i soggetti sono a fuoco con AF One-Shot. L'esposizione viene bloccata mentre si tiene premuto a metà il pulsante di scatto. Selezionare i modi misurazione per il blocco AE e aggiungere un segno di spunta [✓]. Selezionare **[OK]** per registrare l'impostazione.

C.Fn II: Messa a fuoco automatica

C.Fn II-1: Sensibilità tracking

È possibile impostare la sensibilità di tracciamento del soggetto, che influisce sulla reattività agli oggetti interferenti che si muovono attraverso i punti AF o ai soggetti che si allontanano dai punti AF durante l'AF Servo.

- 0

Impostazione standard. Adatta per soggetti in movimento in generale.

- Lenta: -2/Lenta: -1

La fotocamera tenta di eseguire la messa a fuoco continua del soggetto anche se un ostacolo penetra fra i punti AF o il soggetto si allontana da essi. Con l'impostazione -2 la fotocamera insegue il soggetto da fotografare più a lungo rispetto all'impostazione -1.

Se la fotocamera mette a fuoco un soggetto sbagliato, è tuttavia possibile che impieghi più tempo a riportare la messa a fuoco sul soggetto iniziale.

- Rapida: +2/Rapida: +1

La fotocamera è in grado di mettere a fuoco consecutivamente soggetti a distanze diverse, coperte dai punti AF. Efficace anche se si desidera mettere a fuoco il soggetto più vicino. L'impostazione +2 è più rapida quando si mette a fuoco il soggetto successivo rispetto all'impostazione +1. Tuttavia, le probabilità che la fotocamera metta a fuoco il soggetto sbagliato sono maggiori.

C.Fn II-2: Tracking accelerazione/decelerazione

Imposta la sensibilità tracking dell'AF Servo per i soggetti che cambiano velocità improvvisamente, ad esempio muovendosi o fermandosi all'improvviso.

- 0

Adatto a soggetti che si muovono a velocità costante (variazioni minime della velocità di movimento).

- -2/-1

Adatto a soggetti che si muovono a velocità costante (variazioni minime della velocità di movimento). Efficace quando è impostato 0 ma la messa a fuoco è instabile a causa del leggero movimento del soggetto o di un ostacolo davanti al soggetto.

- +2/+1

Efficace per soggetti che compiono movimenti improvvisi o improvvise accelerazioni/decelerazioni o si fermano improvvisamente. Anche se la velocità del soggetto in movimento varia in modo brusco e marcato, la fotocamera continua a mettere a fuoco il soggetto da fotografare. Ad esempio, è meno probabile che la fotocamera metta a fuoco dietro un soggetto che si avvicina improvvisamente o davanti a un soggetto che si avvicina improvvisamente e che smette di muoversi. L'impostazione +2 è in grado di seguire improvvisi cambi di velocità del soggetto in movimento meglio di quanto sia in grado di fare l'impostazione +1.

Tuttavia, poiché la fotocamera diventa sensibile anche al minimo movimento del soggetto, la messa a fuoco potrebbe diventare instabile per brevi periodi.

C.Fn II-3: Attivazione automatica punto AF

Consente di impostare la sensibilità di attivazione dei punti AF mentre seguono il soggetto che si sposta improvvisamente verso l'alto, il basso, a sinistra o a destra.

Ha effetto quando [: **Metodo AF**] è impostato su [+**Inseguim.**], [**Espandi area AF:** , [**Espandi area AF: intor.**] o [**Zona AF**].

- 0

Impostazione standard per il cambio graduale del punto AF.

- +2/+1

Anche se il soggetto da fotografare compie spostamenti bruschi e ampi verso l'alto, il basso, a sinistra o a destra allontanandosi dal punto AF, la fotocamera passa a punti AF vicini per mantenere a fuoco il soggetto. La fotocamera passa al punto AF che ritiene abbia le maggiori probabilità di mettere a fuoco il soggetto in base al movimento continuo di quest'ultimo, al contrasto e così via. Con l'impostazione +2 la fotocamera tende maggiormente a cambiare il punto AF di quanto non faccia con l'impostazione +1.

Tuttavia, con un obiettivo grandangolare con una profondità di campo ampia o se il soggetto risulta troppo piccolo nell'inquadratura, la fotocamera potrebbe mettere a fuoco un punto AF sbagliato.

C.Fn II-4: Drive obiettivo con AF impossibile

È possibile specificare il funzionamento dell'obiettivo nei casi in cui la fotocamera non è in grado di mettere a fuoco automaticamente un soggetto.

- 0: Ricerca fuoco continua

Se non è possibile mettere a fuoco con la messa a fuoco automatica, viene azionato l'obiettivo per cercare la messa a fuoco precisa.

- 1: Stop ricerca fuoco

Se inizia la messa a fuoco automatica e la messa a fuoco non è equilibrata o non può essere raggiunta, l'obiettivo non viene azionato. In questo modo si impedisce che, per cercare la messa a fuoco, l'obiettivo vada notevolmente fuori fuoco.



- **[1: Stop ricerca fuoco]** è consigliato per super teleobiettivi o altri obiettivi che coprono una vasta area, per evitare ritardi significativi dalla ricerca della messa a fuoco se l'obiettivo risulta notevolmente sfocato.

C.Fn II-5: Limita metodi AF

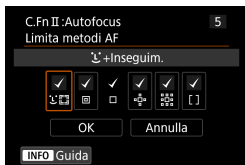

È possibile limitare i metodi AF disponibili a quelli che si desidera utilizzare.

Per ulteriori informazioni sui metodi AF, vedere [188-190](#).

Aggiungere un segno di spunta [✓] ai metodi AF da rendere disponibili.

Selezionare **[OK]** per registrare l'impostazione.



- Non è possibile rimuovere il segno [✓] da **[1 punto AF]**.

C.Fn II-6: Punto AF di orientamento

È possibile assegnare punti AF o cornici della zona AF a posizioni diverse a seconda che si scatti in verticale o in orizzontale.

- 0: Stesso per verticale/orizzontale

I punti AF o le cornici della zona AF nella stessa posizione vengono utilizzati sia per la ripresa verticale, sia per quella orizzontale.

- 1: Punti AF diversi: solo punti

Per ciascun orientamento della fotocamera è possibile assegnare punti AF o cornici della zona AF diversi (1. Orizzontale, 2. Verticale con impugnatura della fotocamera sopra, 3. Verticale con impugnatura della fotocamera sotto). Utile quando si passa a punti AF o cornici della zona AF in altre posizioni automaticamente in base all'orientamento della fotocamera.

I punti AF o le cornici della zona AF assegnati a ciascuno dei tre orientamenti della fotocamera vengono mantenuti.

C.Fn II-7: Pt AF Servo iniziale per

È possibile impostare il punto AF iniziale per l'AF Servo quando il metodo AF è impostato su [+Inseguim.].



- 0: Automatico

Il punto AF iniziale dell'AF Servo per [+Inseguim.] viene impostato automaticamente in modo da adattarsi alle condizioni di scatto.

- 1: Punto AF iniziale set impostato per 

L'AF Servo si avvia dal punto AF impostato manualmente quando il funzionamento AF è impostato su **[AF Servo]** e il metodo AF è impostato su [+Inseguim.].





- 2: Punto AF impostato per    

Se si passa da Spot AF, 1 punto AF, Espandi area AF:  o Espandi area AF: Intorno a [+Inseguim.], AF Servo si avvia dal punto AF impostato manualmente. Utile per avviare l'AF Servo dal punto AF impostato prima di passare a [+Inseguim.].

C.Fn III: Operazione/Altro

C.Fn III-1: Direzione durante Tv/Av

È possibile invertire il senso di rotazione della ghiera per impostare la velocità dell'otturatore e l'apertura.

In modalità di scatto <M>, la direzione delle ghiera < > e < > viene invertita. Nelle altre modalità di scatto, viene invertito soltanto il senso di rotazione della ghiera < >. La direzione della ghiera < > nella modalità <M> corrisponde alla direzione in cui impostare la compensazione dell'esposizione nelle modalità <P>, <Tv> e <Av>.

- 0: Normale
- 1: Contraria

C.Fn III-2: Rotazione ghiera di controllo

È possibile invertire il senso di rotazione dell'obiettivo RF e della ghiera di controllo dell'adattatore per impostare la velocità dell'otturatore e l'apertura.

- 0: Normale
- 1: Contraria

C.Fn III-3: Rotazione anello messa a fuoco

La direzione di rotazione dell'anello di messa a fuoco dell'obiettivo RF può essere invertita.

- 0: Normale
- 1: Contraria

C.Fn III-4: Sensibilità anello di messa a fuoco MF obiettivo RF

La sensibilità dell'anello di messa a fuoco dell'obiettivo RF può essere invertita.

- 0: Varia con velocità di rotazione
- 1: Collegato al grado di rotazione

C.Fn III-5: Personalizza pulsanti

È possibile assegnare funzioni utilizzate di frequente ai pulsanti, ad esempio $\langle \text{AF} \rangle$ o $\langle \text{AF}_{\text{ON}} \rangle$.

È possibile assegnare diverse funzioni allo stesso pulsante, da usare quando si scattano foto o si registrano filmati.





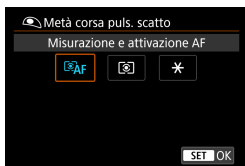

















1 Selezionare una parte della barra.



















2 Selezionare una funzione da assegnare.

- Premere $\langle \text{SET} \rangle$ per impostare il parametro prescelto.

Funzioni disponibili per i pulsanti

	Funzione			M-Fn
AF	 AF Misurazione e attivazione AF	<input type="radio"/>	<input type="radio"/>	<input type="radio"/>
	AF-OFF Blocco AF		<input type="radio"/>	<input type="radio"/>
	 Selezione del punto AF		<input type="radio"/>	<input type="radio"/>
	 Selezione diretta punto AF			
	 Posizionamento del punto AF al centro		<input type="radio"/>	<input type="radio"/>
	<small>ONE SHOT, SERVO</small>  AF One-Shot ↔ AF Servo* ¹		<input type="radio"/>	<input type="radio"/>
	 Tocco e trascinamento AF		<input type="radio"/>	<input type="radio"/>
 AF rilevamento occhi* ¹		<input type="radio"/>	<input type="radio"/>	
Esposizione	 Attivazione misurazione	<input type="radio"/>		
	 Blocco AE		<input type="radio"/>	<input type="radio"/>
	 Blocco AE (premuto)		<input type="radio"/>	<input type="radio"/>
	 Blocco AE (pulsante premuto)	<input type="radio"/>		
	<small>AEL, FEL</small>  Blocco AE/blocco FE* ¹		<input type="radio"/>	<input type="radio"/>
	 Compensazione dell'esposizione (tenere premuto il pulsante, ruotare )			
	ISO  Imposta sensibilità ISO (tenere premuto il pulsante, ruotare )			
	 Impostazioni funzione Flash* ¹		<input type="radio"/>	<input type="radio"/>
FEL Blocco FE* ¹		<input type="radio"/>	<input type="radio"/>	
Filmato	 Filmati		<input type="radio"/>	<input type="radio"/>
	<small>SERVO AF</small>  Pausa AF servo filmato			<input type="radio"/>

AF-ON	* [*]	[INFO]	LENS	[▲]	[◀]	[▶]	[▼]	SET
○	○		○					
○	○		○					
○	○	○	○	○	○	○	○	○
				○	○	○	○	
○	○	○	○	○	○	○	○	○
○	○	○	○	○	○	○	○	○
○	○	○	○	○	○	○	○	○
○	○	○	○	○	○	○	○	○
○	○		○					
○	○		○					
○	○		○					
○	○		○					○
○	○		○					○
○	○	○	○	○	○	○	○	○
○	○		○					
○	○		○					
○	○	○	○	○	○	○	○	○

		Funzione			M-Fn
Premere direttamente i tasti	 DIAL FUNC	Impostazioni delle funzioni della ghiera		<input type="radio"/>	<input type="radio"/>
		Anteprima profondità campo* ¹		<input type="radio"/>	<input type="radio"/>
	AUTO	Reimposta voce selezionata nella modalità Fv* ¹		<input type="radio"/>	<input type="radio"/>
		Reset Tv/Av/  /ISO nella modalità Fv* ¹		<input type="radio"/>	<input type="radio"/>
		Schermo di controllo rapido		<input type="radio"/>	<input type="radio"/>
		Ingrandimento/Riduzione		<input type="radio"/>	<input type="radio"/>
Menu	MENU	Visualizzazione dei menu		<input type="radio"/>	<input type="radio"/>
		Qualità immagine* ¹		<input type="radio"/>	<input type="radio"/>
		Stile foto		<input type="radio"/>	<input type="radio"/>
		Seleziona cartella		<input type="radio"/>	<input type="radio"/>
		Crea cartella		<input type="radio"/>	<input type="radio"/>
		Massimizzare la luminosità dello schermo (temporanea)		<input type="radio"/>	<input type="radio"/>
		Display disattivato		<input type="radio"/>	<input type="radio"/>
		Passaggio da mirino a schermo		<input type="radio"/>	<input type="radio"/>
	ECO	Modalità Eco		<input type="radio"/>	<input type="radio"/>
		Funzione Wi-Fi		<input type="radio"/>	<input type="radio"/>
	OFF	Nessuna funzione (disattivato)		<input type="radio"/>	<input type="radio"/>

*1: Non è possibile assegnare questa funzione per la registrazione di filmati.

C.Fn III-6: Personalizza ghiera

Assegnare le funzioni alle ghiera < > < > o alla ghiera di controllo (< >).

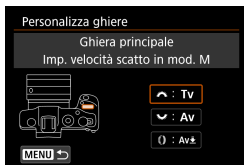



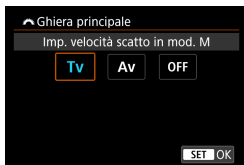





1 Selezionare una parte della barra.



2 Selezionare una funzione da assegnare.

- Premere <SET> per impostare il parametro prescelto.

Funzioni disponibili per le ghiera

	Funzione			0
Tv	Impostazione velocità dell'otturatore scatto in modalità M	<input type="radio"/>	<input type="radio"/>	
Av	Impostazione apertura in modalità M	<input type="radio"/>	<input type="radio"/>	
Av 	Cambio di apertura (tenere premuto il pulsante di misurazione)			<input type="radio"/>
Tv 	Cambio della velocità dell'otturatore (tenere premuto il pulsante di misurazione)			<input type="radio"/>
ISO 	Impostazione della velocità ISO (tenere premuto il pulsante di misurazione)			<input type="radio"/>
 	Compensazione esposizione (tenere premuto il pulsante di misurazione)			<input type="radio"/>
Av	Modifica del valore di apertura			<input type="radio"/>
Tv	Modifica velocità otturatore			<input type="radio"/>
ISO	Imposta sensibilità ISO			<input type="radio"/>
	Compensazione esposizione			<input type="radio"/>
OFF	Nessuna funzione (disattivato)	<input type="radio"/>	<input type="radio"/>	<input type="radio"/>



● <0>: Ghiera di controllo su obiettivi RF e adattatori

C.Fn III-7: Scatto dell'otturatore a scatto senza obiettivo

È possibile indicare se scattare foto o registrare filmati senza un obiettivo collegato alla fotocamera.

- 0: Disattiva
- 1: Attiva

C.Fn III-8: Ritrazione obiettivo allo spegnimento

È possibile decidere se ritrarre automaticamente gli obiettivi STM di tipo ingranaggio (ad esempio EF40mm f/2.8 STM) quando l'interruttore di accensione della fotocamera è impostato su <OFF>.

- 0: Attiva
- 1: Disattiva

-  Se è attivo lo spegnimento automatico, l'obiettivo non si ritrae a prescindere dall'impostazione.
- Controllare che l'obiettivo sia represso prima di rimuoverlo.

-  Con l'impostazione [**0: Attiva**], questa funzione viene utilizzata indipendentemente dal tipo di messa a fuoco dell'obiettivo (AF o MF) impostata con il selettore di modalità.

C.Fn III-9: Compressione audio

Imposta la compressione audio per la registrazione di filmati. **[1: Disattiva]** consente una qualità audio superiore rispetto a quando l'audio è compresso, ma le dimensioni dei file sono maggiori.

- 0: Attiva
- 1: Disattiva



- Modificare i file video registrati con **[1: Disattiva]** e quindi salvarli con la compressione permette di comprimere anche l'audio.
- L'audio viene compresso anche se è stato selezionato **[1: Disattiva]** quando **[Dim. filmato reg.]** è impostato su (NTSC) o (PAL).
- L'audio per i video snapshot viene compresso anche quando è selezionato **[1: Disattiva]**.

Cancellazione delle impostazioni delle funzioni personalizzate

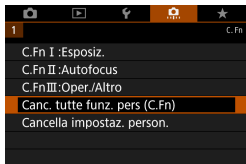

- **Cancellazione di tutte le impostazioni delle funzioni personalizzate**

Selezionando [**.☰.**: **Canc. tutte funz. pers (C.Fn)**], è possibile cancellare tutte le impostazioni delle funzioni personalizzate diverse dalle impostazioni [**Personalizza pulsanti**] e [**Personalizza ghiera**].

- **Cancellazione delle impostazioni [**Personalizza pulsanti**] e [**Personalizza ghiera**]**

Selezionando [**.☰.**: **Cancella impostaz. person.**], è possibile deselezionare le impostazioni [**Personalizza pulsanti**] e [**Personalizza ghiera**].

Menu scheda: My Menu

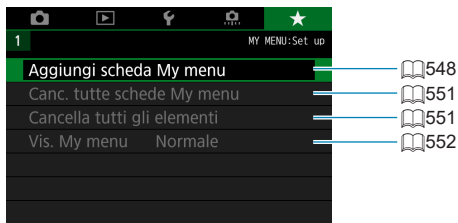

Registrazione in My Menu



Nella scheda My menu è possibile registrare elementi di menu e funzioni personalizzate di cui si modificano spesso le impostazioni.

Creazione e aggiunta della scheda My menu

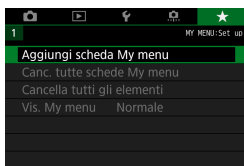

1 Selezionare [Aggiungi scheda My menu].

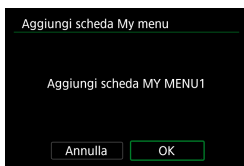

2 Selezionare [OK].

- Ripetendo i passi 1 e 2 è possibile creare fino a cinque schede My menu.

Registrazione di elementi di menu nella/e scheda/e My menu



1 Selezionare [MY MENU*: Configura].

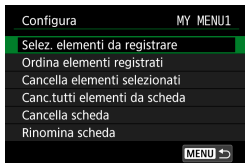

2 Selezionare [Selez. elementi da registrare].

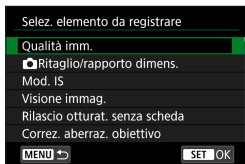

3 Registrare le voci desiderate.

- Selezionare la voce da impostare, quindi premere <SET>.
- Selezionare [OK] nella finestra di dialogo di conferma.
- È possibile registrare fino a sei voci.
- Per tornare alla schermata nel passo 2, premere il pulsante <MENU>.

Impostazioni della scheda My menu

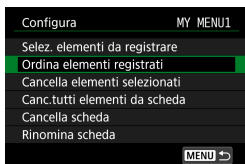

È possibile ordinare ed eliminare gli elementi presenti nella scheda di menu, nonché rinominare o eliminare la scheda stessa.

● Ordina elementi registrati

In My Menu è possibile modificare l'ordine degli elementi registrati, selezionando [Ordina elementi registrati] e l'elemento da riorganizzare, quindi premere <SET>. Mentre si visualizza [◆], utilizzare i tasti <▲> <▼> per spostare l'elemento, quindi premere <SET>.

● Cancella elementi selezionati/Cancella tutti elementi da scheda

È possibile eliminare qualsiasi voce registrata. [Cancella elementi selezionati] consente di cancellare un elemento per volta, mentre [Canc. tutti elementi da scheda] permette di eliminare tutti le voci registrate nella scheda.

● Cancellazione scheda

È possibile eliminare la scheda My Menu corrente. Selezionare **[Cancella scheda]** per eliminare la scheda **[MY MENU*]**.

● Rinomina scheda

È possibile rinominare la scheda My menu da **[MY MENU*]**.

1 Selezionare **[Rinomina scheda]**.

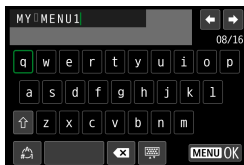

2 Immettere il testo.

- Selezionare **[✕]** o premere il pulsante **<🗑️>** per eliminare eventuali caratteri indesiderati.
- Usare i tasti a croce **<⬆️>** o la ghiera **<🔧>** per selezionare un carattere, quindi premere **<SET>**.
- Per cambiare il metodo di inserimento, selezionare **[🔑]**.

3 Confermare l'input.

- Premere il pulsante **<MENU>**, quindi premere **[OK]**.

Cancellazione di tutte le schede My Menu/Cancellazione di tutti gli elementi

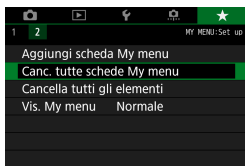

È possibile eliminare tutte le schede My Menu create o le voci My menu registrate al loro interno.

● Cancellazione di tutte le schede My Menu

È possibile eliminare ogni scheda My Menu creata. Quando si seleziona **[Canc. tutte schede My menu]**, vengono eliminate tutte le schede da **[MY MENU1]** a **[MY MENU5]** e la scheda **[★]** ritorna ai valori predefiniti.

● Cancellazione di tutti gli elementi

È possibile eliminare tutte le voci registrate nelle schede da **[MY MENU1]** a **[MY MENU5]**; la/le scheda/e rimarranno. Quando si seleziona **[Cancella tutti gli elementi]**, tutte le voci registrate in tutte le schede create verranno eliminate.



- Se si esegue **[Cancella scheda]** o **[Canc. tutte schede My menu]**, vengono eliminate anche le schede rinominate con **[Rinomina scheda]**.

Impostazioni di visualizzazione dei menu

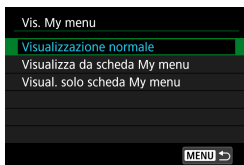

È possibile selezionare **[Vis. My menu]** per impostare la schermata del menu da visualizzare per prima quando si preme il pulsante **<MENU>**.

● Visualizzazione normale

Mostra l'ultima schermata dei menu visualizzata.

● Visualizza da scheda My menu

La visualizzazione avviene con la scheda **[★]** selezionata.

● Visualizza solo scheda My menu

Viene visualizzata soltanto la scheda **[★]**. (Le schede **[📷]**, **[▶]**, **[👤]** e **[⚙️]** non vengono visualizzate.)

Informazioni di riferimento

In questo capitolo vengono fornite informazioni di riferimento relative alle caratteristiche della fotocamera.

Panoramica del software

Download e installazione del software

Quando si utilizza il software EOS o un altro software dedicato, utilizzare la versione più recente disponibile. Per scaricarlo, è necessario immettere il numero di serie sulla parte inferiore della fotocamera.

- Non collegare la fotocamera a un computer prima di avere installato il software. In caso contrario, il software potrebbe non essere installato correttamente.
- Non è possibile installare il software EOS in un computer senza una connessione a Internet.
- Le versioni precedenti non possono visualizzare correttamente le immagini di questa fotocamera. Inoltre, l'elaborazione di immagini RAW da questa fotocamera non è possibile.
- Aggiornare sempre qualsiasi versione precedente del software installato (sovrascrivendo con la versione più recente).

1 Scaricare il software.

- Connettersi a Internet da un computer e andare al sito Web Canon seguente.
www.canon.com/icpd
- Selezionare il Paese o la regione di residenza e scaricare il software.
- Decomprimere il file sul computer.
 - **Per Windows**
Fare clic sul file del programma di installazione visualizzato per avviare l'installazione.
 - **Per Macintosh**
Viene creato e visualizzato un file dmg. Eseguire le operazioni indicate di seguito per avviare il programma di installazione.

- (1) Fare doppio clic sul file dmg.
 - ▶ Sul desktop vengono visualizzati l'icona di un'unità e il file del programma di installazione.
Se il file del programma di installazione non viene visualizzato, fare doppio clic sull'icona dell'unità per visualizzarlo.
- (2) Fare doppio clic sul file del programma di installazione.
 - ▶ L'installazione si avvia.

2 Seguire le istruzioni visualizzate per installare il software.

Download dei manuali di istruzioni del software

I manuali di istruzioni del software (file PDF) possono essere scaricati nel computer dal sito Web Canon.

● Sito di download del Manuale di istruzioni del software

www.canon.com/icpd



- Per visualizzare i manuali di istruzioni (file PDF), è necessario un software per la visualizzazione di file PDF Adobe, come ad esempio Adobe Acrobat Reader DC (è consigliabile utilizzare la versione più recente).
- È possibile scaricare gratuitamente Adobe Acrobat Reader DC da Internet.
- Fare doppio clic sul manuale di istruzioni (file PDF) scaricato per aprirlo.
- Per istruzioni sull'utilizzo di un software per la visualizzazione di PDF, consultare la specifica sezione della Guida.

Importazione di immagini su un computer

È possibile utilizzare il software EOS per importare le immagini dalla fotocamera sul computer. Sono disponibili due diversi metodi.

Importazione tramite il collegamento della fotocamera al computer

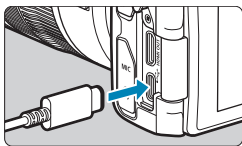

1 Installare il software (📖 554).

2 Collegare la fotocamera al computer con il cavo di interfaccia IFC-100U (venduto separatamente, collegamento al computer: USB Tipo-C.).

- Inserire la spina nel terminale digitale della fotocamera.
- Inserire l'altra estremità del cavo nel terminale USB del computer.

3 Utilizzare EOS Utility per importare le immagini.

- Vedere EOS Utility istruzioni.

! ● Se è stabilita una connessione Wi-Fi, la fotocamera non può comunicare con il computer anche se sono collegati tramite un cavo di interfaccia.

Importazione delle immagini tramite un lettore di schede

Per importare le immagini su un computer è possibile utilizzare un lettore di schede.

1 Installare il software (📖 554).

2 Inserire la scheda nel lettore.

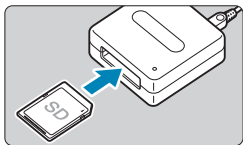

3 Utilizzare Digital Photo Professional per importare le immagini.

- Vedere il Manuale di istruzioni di Digital Photo Professional.



- Quando si importano immagini dalla fotocamera su un computer e si utilizza un lettore di schede senza adoperare il software EOS, copiare la cartella DCIM della scheda sul computer.

Ricarica di una batteria nella fotocamera

Utilizzando l'adattatore di alimentazione USB PD-E1 (venduto separatamente), è possibile caricare la batteria LP-E17 senza rimuoverla dalla fotocamera.

La carica si arresta se si utilizza la fotocamera.

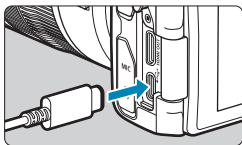

1 Collegare l'adattatore di alimentazione USB.

- Con l'interruttore di accensione della fotocamera impostato su <OFF>, inserire completamente la spina dell'adattatore di alimentazione USB nel terminale digitale.

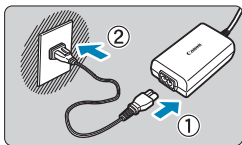

2 Collegare il cavo di alimentazione.

- Collegare il cavo di alimentazione all'adattatore di alimentazione USB e collegare l'altra estremità in una presa di corrente.
- ▶ La carica inizia e la spia di accesso (1) diventa in verde.
- Al termine della ricarica, la spia di accesso si spegne. Scollegare il cavo di alimentazione e disconnettere l'adattatore di alimentazione USB dalla fotocamera.

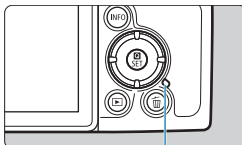

(1)

- Per proteggere le batterie e tenerle in condizioni ottimali, l'operazione di carica non deve durare più di 24 ore consecutive.
- In caso di problemi di carica, la spia di accesso lampeggia in verde e un circuito protettivo interrompe la carica. In questo caso, scollegare il cavo di alimentazione, ricollegare la batteria e attendere qualche minuto prima di ricollegarla. Se il problema persiste, contattare il proprio rivenditore o il Centro di assistenza Canon più vicino.



- Se la spia di accesso non si accende, provare a scollegare l'adattatore di alimentazione USB e ricollegarlo.
- Il tempo di carica richiesto e la quantità di carica variano a seconda della temperatura ambiente e della capacità residua.
- Per ragioni di sicurezza, la ricarica a temperature basse (5-10 °C) richiederà più tempo.
- Le batterie non vengono caricate quando la fotocamera è collegata tramite Wi-Fi o quando il coperchio del vano batteria o dello slot della scheda è aperto.

Utilizzo di un'impugnatura di estensione

L'impugnatura di estensione EG-E1 (venduta separatamente) è un accessorio dedicato che rende le fotocamere EOS RP ancora più facili da tenere. La batteria e la scheda possono essere inserite o rimosse, mentre l'impugnatura di estensione è collegata alla fotocamera.

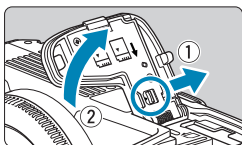

1 Rimuovere la slot della scheda o il coperchio del vano batteria.

- Spegner la fotocamera e rimuovere il coperchio. Fare attenzione a non perdere il coperchio dopo la rimozione.

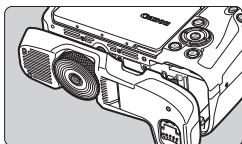

2 Fissare l'impugnatura di estensione.

- Attaccare come mostrato a sinistra e ruotare la ghiera che si attacca e stacca per bloccarla in posizione.

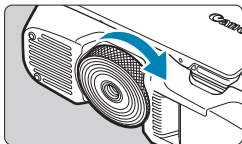

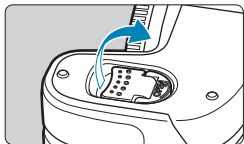

3 Aprire il coperchio dell'impugnatura di estensione.

- Per istruzioni su come inserire o rimuovere la batteria e la scheda, vedere "Inserimento/rimozione della batteria e della scheda" (📖42).

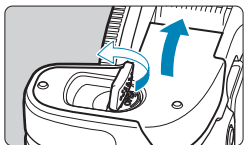

- Quando viene ricollegato il coperchio del vano batteria o dello slot della scheda alla fotocamera, fissarlo aperto ad almeno 90°.

Risoluzione dei problemi

Se si verifica un problema con la fotocamera, fare prima riferimento alla presente guida alla risoluzione dei problemi. Qualora non fosse possibile risolvere il problema, contattare il rivenditore o il Centro di assistenza Canon più vicino.

Problemi relativi all'alimentazione

Le batterie non possono essere caricate con il carica batteria.

- Utilizzare esclusivamente batterie Canon LP-E17 originali.

La spia di carica lampeggia molto velocemente.

- Se (1) il carica batteria o la batteria presentano un problema o (2) non si riesce a stabilire una comunicazione con la batteria (batteria non Canon), il circuito di protezione interrompe la ricarica e la spia di carica lampeggia in arancione. Nel primo caso (1), togliere la spina del carica batteria dalla presa di corrente. Rimuovere e reinserire la batteria nel carica batteria. Attendere qualche minuto, quindi reinserire la spina nella presa di corrente. Se il problema persiste, contattare il proprio rivenditore o il Centro di assistenza Canon più vicino.

La spia di carica non lampeggia.

- Se la temperatura interna della batteria collegata al carica batteria è elevata, il carica batteria non caricherà la batteria per motivi di sicurezza (spia spenta). Se durante la ricarica la temperatura della batteria diventa elevata per qualunque motivo, la ricarica si interrompe automaticamente (e la spia lampeggia). Quando la temperatura della batteria diminuisce, la ricarica riprende automaticamente.

Le batterie non possono essere caricate con l'adattatore di alimentazione USB (venduto separatamente).

- Le batterie non vengono caricate mentre l'interruttore di alimentazione della fotocamera è impostato su <ON>.
- L'utilizzo della fotocamera interromperà la carica in corso.

La spia di accesso lampeggia durante la ricarica con l'adattatore di alimentazione USB.

- In caso di problemi di carica, la spia di accesso lampeggia in verde e un circuito protettivo interrompe la carica. In questo caso, scollegare il cavo di alimentazione, ricollegare la batteria e attendere qualche minuto prima di ricollegarla. Se il problema persiste, contattare il proprio rivenditore o il Centro di assistenza Canon più vicino.

La spia di accesso non è accesa durante la ricarica con l'adattatore di alimentazione USB.

- Provare a scollegare l'adattatore di alimentazione USB e ricollegarlo.

La fotocamera non è attivata anche se l'interruttore di accensione è posizionato su <ON>.

- Verificare che la slot scheda o il coperchio del vano batteria sia chiuso (📖42).
- Verificare che la batteria sia installata correttamente nella fotocamera (📖42).
- Caricare la batteria (📖40).

La spia di accesso resta accesa o continua a lampeggiare anche quando l'interruttore di accensione è impostato su <OFF>.

- Se la fotocamera si spegne mentre un'immagine viene registrata sulla scheda, la spia di accesso resta accesa o continua a lampeggiare per qualche secondo. Una volta completata la registrazione dell'immagine, la fotocamera si spegne automaticamente.

Viene visualizzato [Sulla batteria o sulle batterie è riportato il logo Canon?].

- Utilizzare esclusivamente batterie Canon LP-E17 originali.
- Rimuovere e installare nuovamente la batteria (📖42).
- Se i contatti elettrici sono sporchi, pulirli con un panno morbido.

La batteria esaurisce rapidamente la carica.

- Utilizzare una batteria completamente carica (📖40).
- Le prestazioni della batteria potrebbero peggiorare. Vedere [🔧: Info batteria] per verificare il livello delle prestazioni di ricarica della batteria (📖381). Se le prestazioni della batteria non sono ottimali, sostituire la batteria con una nuova.
- Il numero di scatti possibili diminuisce quando si esegue una delle seguenti operazioni:
 - Premendo il pulsante di scatto a metà per un periodo di tempo prolungato.
 - Attivando spesso la messa a fuoco automatica senza scattare una foto.
 - Utilizzando la funzione Image Stabilizer (Stabilizzatore d'immagine) dell'obiettivo.
 - Utilizzando la funzione Wi-Fi/Bluetooth (comunicazione wireless).

La fotocamera si spegne automaticamente.

- È stata attivata la funzione di spegnimento automatico. Per disattivarla, impostare [Off automatico] in [🔧: Risparmio bat.] su [Disattiva] (📖372).
- Anche se [Off automatico] è impostato su [Disattivato], lo schermo e il mirino si spengono comunque dopo aver lasciato la fotocamera inattiva per il tempo impostato in [Display Off] e [Mirino Off], ma la fotocamera rimane accesa.
- Impostare [🔧: Modalità Eco] su [Off].

Problemi relativi allo scatto

Non è possibile montare l'obiettivo.

- Per fissare gli obiettivi EF o EF-S, è necessario un adattatore. Non è possibile utilizzare la fotocamera con obiettivi EF-M.

Non è possibile scattare o memorizzare le foto.

- Verificare che la scheda sia inserita correttamente (📖42).
- Impostare l'interruttore di protezione da scrittura in modo che sia possibile scrivere/eliminare dati (📖42).
- Se la scheda è piena, sostituirla o eliminare le immagini non necessarie per liberare spazio (📖42, 📖314).
- Non è possibile scattare se il punto AF diventa arancione quando si tenta di mettere a fuoco. Premere nuovamente il pulsante di scatto a metà strada per ripetere la messa a fuoco automatica o mettere a fuoco manualmente (📖54, 📖214).

Non è possibile utilizzare la scheda.

- Se viene visualizzato un messaggio di errore relativo alla scheda, vedere 📖44 o 📖581.

Un messaggio di errore viene visualizzato se la scheda viene inserita in un'altra fotocamera.

- Poiché le schede SDXC sono formattate in exFAT, se si formatta una scheda con questa fotocamera e poi la si inserisce in un'altra fotocamera, potrebbe comparire un errore e la scheda potrebbe essere inutilizzabile.

L'immagine non è a fuoco.

- Impostare il selettore di modalità della messa a fuoco dell'obiettivo su <AF> (📖48, 📖51).
- Premere delicatamente il pulsante di scatto per evitare vibrazioni della fotocamera (📖54).
- Se l'obiettivo è dotato di Image Stabilizer (Stabilizzatore d'immagine), impostare l'interruttore IS su <ON>.
- In condizioni di scarsa illuminazione, la velocità dell'otturatore potrebbe rallentare. Utilizzare una velocità dell'otturatore maggiore (📖98), impostare una sensibilità ISO più alta (📖131), utilizzare il flash (📖222) o un treppiede.
- Vedere "Ridurre al minimo le foto sfocate" su 📖70.

Non si riesce a bloccare la messa a fuoco e a correggere l'inquadratura.

- Impostare il funzionamento su AF One-Shot. Con l'AF Servo (📖71,📖185) non è possibile scattare con il blocco della messa a fuoco.

La velocità dello scatto continuo è lenta.

- La velocità dello scatto continuo ad alta velocità può rallentare a seconda di determinate condizioni quali: livello di carica della batteria, temperatura, riduzione flicker, velocità dell'otturatore, apertura, condizioni del soggetto, luminosità, funzionamento AF, tipo di obiettivo, uso del flash e impostazioni di scatto (📖208).

In modalità di scatto continuo, la velocità di scatto massima è minore.

- Se si fotografa un soggetto che presenta dettagli fini, come un prato, le dimensioni del file sono maggiori e la velocità di scatto massima effettiva può ridursi rispetto al valore indicato a 583.

Dopo aver cambiato la scheda, la velocità di scatto massima indicata per lo scatto continuo rimane la stessa.

- La velocità di scatto massima non cambia quando si sostituisce la scheda, anche se la nuova scheda è ad alta velocità. La velocità di scatto massima indicata nella tabella in 583 si basa sulla scheda utilizzata da Canon nelle prove. (Maggiore è la velocità di scrittura della scheda, più alta sarà la velocità di scatto massima effettiva.) Per questo motivo, la velocità massima di scatto visualizzata potrebbe differire dalla velocità massima di scatto effettiva.

La visualizzazione ad alta velocità non è disponibile durante lo scatto continuo ad alta velocità.

- Fare riferimento ai requisiti di visualizzazione ad alta velocità a 181.

Alcune opzioni di qualità dell'immagine non sono disponibili con le riprese ritagliate.

- Le opzioni di qualità dell'immagine  M /  M /  S1 /  S1 non sono disponibili quando è impostato **[1,6x (ritaglio)]** o con gli obiettivi EF-S.

Il rapporto dimensionale non può essere impostato.

- Con gli obiettivi EF-S, **[1,6x (ritaglio)]** viene impostato automaticamente e non sono disponibili altri rapporti dimensionali.

Non è possibile selezionare ISO 100. Non è possibile selezionare l'espansione della sensibilità ISO.

- Controllare l'impostazione [**Gamma ISO**] in [**📷: 📷 Impostazioni sensibilità ISO**].
- Se [**📷: Priorità tonalità chiare**] è impostato su [**Attiva**] o [**Avanzata**], è possibile impostare la gamma ISO su un valore compreso fra ISO 200-40000 per lo scatto di foto. Anche se è stato impostato [**Gamma ISO**] in [**📷: Impostazioni sensibilità ISO**] per estendere l'intervallo di impostazione, non è possibile selezionare L (equivalente a ISO 50), H1 (equivalente a ISO 51200) o H2 (equivalente a ISO 102400). Se [**📷: Priorità tonalità chiare**] è impostata su [**Disattiva**] (📖137), è possibile impostare ISO 100/125/160, L o H1/H2.

Si ottiene un'immagine chiara anche se si imposta una minore compensazione dell'esposizione.

- Impostare [**📷: Auto Lighting Optimizer/📷: Ottimiz.autom.della luce**] su [**Disattivato**] (📖136). Quando è impostato [**Basso**], [**Standard**] o [**Alto**], anche se si imposta una compensazione dell'esposizione o una compensazione dell'esposizione flash ridotta, l'immagine risultante può essere chiara.

Non è possibile impostare la compensazione dell'esposizione quando sono impostati sia l'esposizione manuale, sia ISO auto.

- Per impostare la compensazione dell'esposizione, vedere 📖103.

Non tutte le opzioni di correzione aberrazione obiettivo vengono visualizzate.

- Sebbene [**Correz.aberr.cromat.**] e [**Correzione diffrazione**] non vengano visualizzati quando [**Ottimizz.obiettivo digitale**] è impostato su [**Attiva**], entrambe le funzioni vengono applicate durante lo scatto, come quando impostate su [**Attiva**].
- Durante la registrazione di filmati, [**Ottimizz.obiettivo digitale**] o [**Correzione diffrazione**] non vengono visualizzati.

L'uso del flash nelle modalità <Av> o <P> riduce la velocità dell'otturatore.

- In [: Controllo Speedlite esterno] impostare [Sincro lenta] su [1/180-1/60 sec. auto] o su [1/180 sec. (fisso)] (📖224).

Il flash non si attiva.

- Verificare che il flash sia collegato correttamente alla fotocamera.



Il flash si attiva sempre con l'intensità massima.

- Le unità flash diverse da quelle Speedlite serie EL/EX utilizzate in modalità flash automatico si attivano sempre a piena potenza (📖221).
- Quando l'impostazione della funzione personalizzata del flash per [Modalità lettura flash] è impostata su [TTL] (flash automatico), il flash si attiva sempre a piena potenza (📖230).









La compensazione dell'esposizione flash non può essere impostata.

- Se la compensazione dell'esposizione flash è già impostata sullo Speedlite, non è possibile impostala sulla fotocamera. Quando la compensazione esposizione flash dello Speedlite esterno viene annullata (impostata su 0), la funzione può essere impostata con la fotocamera.



La sincronizzazione ad alta velocità non è disponibile nelle modalità <Av> o <P>.

- In [: **Controllo Speedlite esterno**] impostare [**Sincro lenta**] su [1/180-30 sec. auto] o [1/180-1/60 sec. auto] (224).



Non è possibile utilizzare lo scatto con telecomando.

- Quando si scattano foto, impostare la modalità drive su < > o < >₂> (209). Durante la registrazione di filmati, impostare [: **Telecomando**] su [**Attiva**] (285).
- Controllare la posizione dell'interruttore del timer di scatto del telecomando.
- Se si utilizza il telecomando wireless BR-E1, vedere 217 o 399.
- Per utilizzare un telecomando per la registrazione di filmati time-lapse, vedere 273.

Durante ripresa lo viene visualizzata un'icona bianca o un'icona rossa.

- Indica che la temperatura interna della fotocamera è elevata. La qualità dell'immagine delle foto potrebbe essere peggiore quando viene visualizzata un'icona bianca < >. Se viene visualizzata un'icona < > rossa, significa che la ripresa del filmato si interromperà automaticamente a in poco tempo (291).



Durante la registrazione di filmati, viene visualizzata l'icona rossa.

- Indica che la temperatura interna della fotocamera è elevata. E è visualizzata l'icona < > rossa, la registrazione del filmato si interromperà automaticamente a breve (291).





La registrazione dei filmati si interrompe da sola.

- Se la velocità di scrittura della scheda è bassa, la ripresa del filmato potrebbe interrompersi automaticamente. Per conoscere le schede su cui è possibile registrare i filmati, vedere  585. Per conoscere la velocità di scrittura della scheda, fare riferimento al sito Web del suo produttore.
- Se si riprende un filmato per 29 minuti e 59 secondi, la registrazione si interrompe automaticamente.

La sensibilità ISO non può essere impostata per la registrazione di filmati.

- Nelle modalità di ripresa diverse da  **M**, la sensibilità ISO viene impostata automaticamente. Nella modalità  **M** è possibile impostare manualmente la sensibilità ISO ( 589).

Non è possibile impostare ISO 100 o non è possibile selezionare l'espansione della sensibilità ISO durante la registrazione dei filmati.

- Controllare l'impostazione **[Gamma ISO]** e **[Gamma per $\frac{4}{K}$]** in :  **Impostazioni sensibilità ISO**.
- Se : **Priorità tonalità chiare** è impostata su **[Attiva]**, la gamma ISO disponibile inizia da ISO 200. La sensibilità ISO estesa non può essere selezionata anche se si imposta un intervallo esteso per **[Gamma ISO]** o **[Gamma per $\frac{4}{K}$]** in :  **Impostazioni sensibilità ISO**. Se : **Priorità tonalità chiare** è impostato su **[Disattiva]** ( 137), è possibile impostare ISO 100/125/160 o una sensibilità ISO estesa.

L'esposizione cambia durante la registrazione dei filmati.

- Se si modifica la velocità dell'otturatore o l'apertura durante la registrazione di filmati, le modifiche possono essere registrate nell'esposizione.
- La ripresa di alcuni filmati di prova è consigliata se si intende eseguire lo zoom durante la registrazione di filmati. Lo zoom durante la registrazione dei filmati può causare cambiamenti di esposizione o la registrazione dei suoni dell'obiettivo, un livello audio irregolare o una perdita di messa a fuoco.

L'immagine presenta sfarfallii o compaiono strisce orizzontali durante la registrazione di filmati.

- La presenza di luci fluorescenti, luci a LED o altre sorgenti di luce durante la registrazione dei filmati può causare la comparsa di flicker, strisce orizzontali (disturbi) o esposizioni irregolari. Inoltre, potrebbero essere registrate le modifiche apportate all'esposizione (luminosità) o alla tonalità colore. Nella modalità [M], una velocità dell'otturatore bassa può mitigare il problema. Il problema potrebbe essere più evidente nella registrazione di filmati time-lapse.

Il soggetto appare distorto durante la registrazione del filmato.

- Se si sposta la fotocamera a sinistra o a destra (panning) o si effettua la ripresa di un soggetto in movimento, l'immagine potrebbe apparire distorta. Il problema potrebbe essere più evidente nella registrazione di filmati time-lapse.

Non si riescono a scattare foto durante la registrazione dei filmati.

- Non è possibile scattare foto mentre si registra un filmato. Prima di scattare foto, interrompere la registrazione del filmato, quindi selezionare una modalità di scatto per le foto.

Problemi con le funzioni wireless

Impossibile eseguire l'abbinamento a uno smartphone.

- Utilizzare uno smartphone conforme alle specifiche Bluetooth versione 4.1 o successiva.
- Attivare il Bluetooth dalla schermata delle impostazioni dello smartphone.
- L'abbinamento con la fotocamera non è possibile dalla schermata delle impostazioni Bluetooth dello smartphone. Installare l'app dedicata Camera Connect (gratuitamente) sullo smartphone (📖420).
- Uno smartphone precedentemente abbinato non può essere abbinato di nuovo alla fotocamera se la registrazione della fotocamera è mantenuta nello smartphone. In tal caso, rimuovere la registrazione della fotocamera mantenuta nelle impostazioni Bluetooth dello smartphone e riprovare a eseguire l'abbinamento (📖432).

Non è possibile impostare la funzione Wi-Fi.

- Le funzioni Wi-Fi non possono essere impostate se la fotocamera è connessa a un computer o a un altro dispositivo mediante un cavo di interfaccia. Scollegare il cavo di interfaccia prima di impostare qualsiasi funzione (📖418).

Non è possibile utilizzare un dispositivo collegato mediante un cavo di interfaccia.

- Altri dispositivi, ad esempio i computer, non possono essere utilizzati con la fotocamera collegandoli con un cavo di interfaccia mentre la fotocamera è collegata ai dispositivi tramite Wi-Fi. Interrompere la connessione Wi-Fi prima di collegare il cavo di interfaccia.

Non è possibile utilizzare le funzioni di scatto e riproduzione.

- Quando è stabilita una connessione Wi-Fi, alcune operazioni quali lo scatto e la riproduzione potrebbero non funzionare. Terminare la connessione Wi-Fi per utilizzare queste funzioni.

Non è possibile riconnettersi a uno smartphone.

- Anche con la stessa combinazione di fotocamera e smartphone, se sono state modificate delle impostazioni o si è scelta un'impostazione diversa, potrebbe non essere possibile ristabilire la connessione anche dopo aver selezionato lo stesso SSID. In tal caso, eliminare le impostazioni di camera connection dalle impostazioni Wi-Fi sullo smartphone e riconfigurare la connessione.
- La connessione potrebbe non essere stabilita se Camera Connect è in esecuzione quando si riconfigurano le impostazioni di connessione. In questo caso, uscire da Camera Connect per un momento e riavviarlo.

Problemi di funzionamento

Non è possibile modificare l'impostazione con <🔒>, <🔧>, <👉> o <🔊>.

- Utilizzare il pulsante <LOCK> per sbloccare i comandi (📖58).
- Verificare l'impostazione [**🔒: Blocco multifunzione**] (📖407).

Non è possibile eseguire operazioni di tocco.

- Verificare che [**🔒: Controllo tocco**] sia impostato su [**Standard**] o [**Sensibile**] (📖379).

Un pulsante o una ghiera della fotocamera non funzionano come previsto.

- Per la registrazione di filmati, controllare l'impostazione [**🔒: Funz. puls. scatto per filmati**] (📖395).
- Controllare le impostazioni [**🔒.C.Fn III-5: Personalizza pulsanti**] e [**🔒.C.Fn III-6: Personalizza ghiera**] (📖537, 📖542).

Problemi di visualizzazione

La schermata dei menu non presenta tutte le schede e le voci.

- Nelle modalità Zona base, alcune schede e elementi non vengono visualizzati. Le schede e le voci sulla schermata del menu variano anche per le foto e i filmati.

La prima scheda visualizzata è [★] My Menu o solamente [★].

- [Vis. My menu] nella scheda [★] è impostato su [Visualizza da scheda My menu] o [Visual. solo scheda My menu]. Impostare [Visualizzazione normale] (📖552).

Il primo carattere del nome del file è un carattere di sottolineatura ("_").

- Impostare [📷: Spazio colore] su [sRGB]. Se [Adobe RGB] è selezionato, il primo carattere sarà un trattino basso (📖147).

Il nome del file inizia con "MVI_".

- Si tratta di un file video.

La numerazione dei file non inizia da 0001.

- Se la scheda contiene già immagini registrate, la numerazione potrebbe non iniziare da 0001 (📖363).

La data e l'ora di scatto visualizzate non sono corrette.

- Verificare che siano impostate la data e l'ora corrette (📖374).
- Controllare il fuso orario e l'ora legale (📖374).

Nell'immagine non sono presenti la data e l'ora.

- La data e l'ora di scatto non sono visualizzate nell'immagine. La data e l'ora sono registrate come informazioni di scatto nei dati delle immagini. Durante la stampa, è possibile stampare la data e l'ora nell'immagine utilizzando la data e l'ora registrate nelle informazioni di scatto (📖318).

Viene visualizzato [###].

- Se il numero di immagini registrate sulla scheda è superiore a quello che la fotocamera è in grado di visualizzare, compare l'indicazione [###].

L'immagine visualizzata sullo schermo non è nitida.

- Se lo schermo è sporco, utilizzare un panno morbido per pulirlo.
- La visualizzazione sullo schermo può apparire leggermente più lenta a basse temperature o nera ad alte temperature. A temperatura ambiente, le prestazioni del monitor ritornano normali.

Problemi relativi alla riproduzione

Una porzione dell'immagine lampeggia in nero.

- [▶]: **Avviso sovraesp.** è impostato su **[Attivato]** (📖351).

Sull'immagine viene visualizzato un rettangolo rosso.

- [▶]: **Display pun.AF** è impostato su **[Attivato]** (📖352).

Durante la riproduzione delle immagini, i punti AF non vengono visualizzati.

- I punti AF non vengono visualizzati quando si riproducono i seguenti tipi di immagini:
 - Immagini acquisite in modalità <SCN: 📷> o <SCN: 📷>.
 - Immagini scattate con la funzione di riduzione disturbi scatti multipli.
 - Immagini ritagliate.
 - Le immagini acquisite con **[Allin. auto imm.]** impostato su **[Attiva]** nello scatto HDR.

Non è possibile eliminare l'immagine.

- Se l'immagine è protetta, non può essere eliminata (📖310).

Non è possibile riprodurre foto e filmati.

- La fotocamera potrebbe non essere in grado di riprodurre le immagini acquisite con un'altra fotocamera.
- I filmati modificati con un computer non possono essere riprodotti con la fotocamera.

Possono essere riprodotte solo alcune immagini.

- Le immagini sono state filtrate per la riproduzione con [▶]: **Imposta condiz.ricerca immag.** (📖345). Cancellare le condizioni di ricerca delle immagini.

È possibile che vengano emessi suoni di funzionamento e rumori meccanici durante la riproduzione di un filmato.

- Durante il funzionamento AF o mentre si controlla la fotocamera o l'obiettivo mentre è in corso la registrazione di un filmato, il microfono incorporato della fotocamera potrebbe registrare anche suoni meccanici dell'obiettivo o rumori dovuti alle operazioni della fotocamera/dell'obiettivo. In questo caso, l'utilizzo di un microfono esterno potrebbe ridurre tali suoni. Se anche l'utilizzo di un microfono esterno non risolve il problema, potrebbe essere più efficace rimuovere il microfono esterno dalla fotocamera e posizionarlo a una certa distanza dalla fotocamera e dall'obiettivo.

Il filmato potrebbe bloccarsi per alcuni istanti.

- Se si verifica un cambiamento drastico nel livello di esposizione durante la registrazione di filmati con esposizione automatica, la registrazione si interrompe momentaneamente finché la luminosità non si stabilizza. In questo caso, scattare in modalità [M] (📖241).

Sul televisore non compare alcuna immagine.

- Verificare che l'opzione [📺: Sistema video] sia impostata su [Per NTSC] o [Per PAL] correttamente in base al sistema video utilizzato dal proprio televisore (📖378).
- Verificare che la spina del cavo HDMI sia inserita completamente in modo corretto (📖308).

Vengono creati più file video per la registrazione di un singolo filmato.

- Se le dimensioni del file di un filmato superano i 4 GB, viene creato automaticamente un nuovo file (📖254). Tuttavia, se si utilizza una scheda SDXC formattata con la fotocamera, è possibile registrare un filmato in un unico file, anche se le dimensioni del filmato superano i 4 GB.

Il lettore di schede non rileva la scheda.

- A seconda del lettore di schede utilizzato e del sistema operativo del computer, le schede SDXC potrebbero non essere rilevate correttamente. In tal caso, collegare la fotocamera al computer utilizzando il cavo di interfaccia e importare le immagini sul computer utilizzando EOS Utility (software EOS).

Non è possibile ridimensionare l'immagine.

- Questa fotocamera non consente di ridimensionare le immagini JPEG S2 e RAW (📖339).

Non è possibile ritagliare l'immagine.



- Questa fotocamera non consente di ritagliare le immagini RAW (📖337).

Sull'immagine compaiono puntini luminosi.



- Se il sensore è influenzato dai raggi cosmici o da fattori simili, nelle immagini acquisite o nella schermata dello scatto potrebbero comparire puntini luminosi bianchi, rossi o blu. Questo effetto può essere ridotto eseguendo [Pulisci ora ] in [🔧: Pulizia Sensore] (📖382).

Problemi di pulizia del sensore

L'otturatore emette un rumore durante la pulizia del sensore.

- In [**☞: Pulizia Sensore**], quando si seleziona [**Pulisci ora** ], l'otturatore produce un suono meccanico durante la pulizia, ma nessuna immagine viene registrata sulla scheda (382).

La pulizia automatica del sensore non funziona.

- Se si sposta ripetutamente l'interruttore di accensione su <ON> e <OFF> in un breve intervallo di tempo, l'icona < > potrebbe non essere visualizzata (46).

Problemi di collegamento a un computer

Non è possibile importare le immagini sul computer.

- Installare EOS Utility (software EOS) nel computer (554).
- Se la fotocamera è già connessa tramite Wi-Fi, non può comunicare con computer connessi tramite un cavo interfaccia.

La comunicazione fra il computer e la fotocamera collegata non funziona.

- Quando si utilizza EOS Utility (software EOS), impostare [**📷: Film. time-lapse**] su [**Disattiva**] (262).

Codici di errore

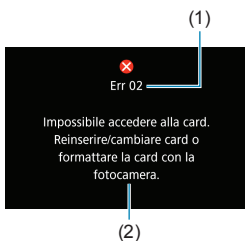

Se si verifica un problema con la fotocamera, viene visualizzato un messaggio di errore. Seguire le istruzioni visualizzate sullo schermo. Se il problema persiste, annotare il codice di errore (Errxx) e contattare l'Assistenza clienti.

- (1) Numero di errore
- (2) Causa e contromisure

Dati sulle prestazioni

Scatto di foto

● Numero di scatti possibili

Temperatura	Temperatura ambiente (23 °C)	Bassa temperatura (0 °C)
Scatti possibili	Circa 250 scatti	Circa 240 scatti

- I dati indicati si riferiscono all'utilizzo dello schermo e di una batteria LP-E17 completamente carica, seguendo gli standard di prova CIPA (Camera & Imaging Products Association).

● Gamma ISO automatica

Modalità di scatto	Sensibilità ISO	
	Senza flash	Con il flash
Fv/P/Tv/Av/M	ISO 100-40000*	ISO 100-1600*
B	ISO 400*	ISO 400*

- * La gamma effettiva di sensibilità ISO dipende dalle impostazioni **[Minima]** e **[Massima]** configurate **[Gamma automatica]**.

- Nelle modalità della Zona base, la sensibilità ISO viene impostata automaticamente.

● Guida alle impostazioni di qualità dell'immagine

(Circa)

Qualità dell'immagine	Pixel registrati	Dimensioni file (MB)	Scatti possibili	Velocità di scatto massima	
				Standard	Alta velocità
JPEG					
L	26 M	9,1	3320	Piena	Piena
L		4,9	6060	Piena	Piena
M	12 M	5,1	5820	Piena	Piena
M		2,9	10280	Piena	Piena
S1	6,5 M	3,4	8750	Piena	Piena
S1		2,0	14620	Piena	Piena
S2	3,8 M	1,9	15760	Piena	Piena
RAW					
RAW	26 M	29,1	1040	50	Piena
CRAW	26 M	17,1	1780	130	Piena
RAW+JPEG					
RAW L	26 M 26 M	29,1+9,1	790	42	98
CRAW L	26 M 26 M	17,1+9,1	1160	66	170

- Il numero di scatti possibili si basa sugli standard di prova Canon e su una scheda da 32 GB.
- La velocità di scatto massima misurata in condizioni e con una scheda SD conformi agli standard di test Canon (scheda standard da 32 GB/UHS-II, scatto continuo ad alta velocità, ritaglio/proporzioni di foto a pieno formato, ISO 100, stile foto standard).
- **Le dimensioni del file, il numero di scatti possibili e la velocità di scatto massima variano in base al soggetto, al tipo di scheda, al ritaglio/rapporto dimensionale della foto, alla sensibilità ISO, allo stile foto, alle funzioni personalizzate e ad altre impostazioni.**
- "Piena" indica che è possibile scattare con le condizioni indicate fino a quando la scheda non si riempie.



- L'indicatore della velocità di scatto massima non cambia neanche se si utilizza una scheda SD ad alta velocità. Viene invece applicata la velocità di scatto massima indicata nella tabella.

● Numero di pixel quando è impostato Ritaglio/rapporto dimensionale foto

(N. di pixel approssimativo)

Qualità dell'immagine	Pieno formato (3:2)	1,6x (ritaglio)
L / RAW / CRAW	6240×4160 (Circa 26,0 megapixel)	3888×2592 (Circa 10,1 megapixel)
M	4160×2768* (Circa 11,5 megapixel)	–
S1	3120×2080 (circa 6,5 megapixel)	–
S2	2400×1600 (Circa 3,8 megapixel)	2400×1600 (Circa 3,8 megapixel)

Qualità dell'immagine	1:1 (rapporto dimens.)	4:3 (rapporto dimens.)	16:9 (rapporto dimens.)
L / RAW / CRAW	4160×4160 (Circa 17,3 megapixel)	5536×4160* (Circa 23,0 megapixel)	6240×3504* (Circa 21,9 megapixel)
M	2768×2768 (Circa 7,7 megapixel)	3680×2768* (Circa 10,2 megapixel)	4160×2336* (Circa 9,7 megapixel)
S1	2080×2080 (Circa 4,3 megapixel)	2768×2080* (Circa 5,8 megapixel)	3120×1752* (circa 5,5 megapixel)
S2	1600×1600 (Circa 2,6 megapixel)	2112×1600* (Circa 3,4 megapixel)	2400×1344* (circa 3,2 megapixel)



- L'effettivo rapporto dimensionale delle immagini nelle dimensioni contrassegnate da un asterisco "*" sarà diverso da quello indicato.
- Per dettagli sulle dimensioni dei file JPEG, vedere i valori relativi alla registrazione a pieno formato a 583. In condizioni di scatto equivalenti, le dimensioni dei file saranno inferiori a quando [: Ritaglio/rapporto dimens.] è impostato su [Pieno formato].

Registrazione filmato

● Schede adatte alla registrazione di filmati

Dimensioni di registrazione dei filmati			Scheda SD
4K	23.98P 25.00P	IPB	UHS-I, UHS Speed Class 3 o superiore
FHD	59.94P 50.00P	IPB	SD Speed Class 10 o superiore
	29.97P 25.00P 23.98P	IPB	
	Filmato HDR		SD Speed Class 4 o superiore
	29.97P 25.00P	IPB	
HD	59.94P 50.00P	IPB	
	29.97P 25.00P		

- Quando il ritaglio di un film e l'IS digitale filmato sono disattivati.
- Questa tabella indica le velocità di scrittura e lettura dalla scheda necessarie per la registrazione di filmati (requisiti di prestazione della scheda). Tuttavia, i requisiti di prestazione della scheda per i filmati time-lapse in 4K/Full HD si applicano alla velocità di lettura.

● Durata totale di registrazione del filmato e dimensione file per minuto

(Circa)

Dimensioni di registrazione dei filmati			Tempo di registrazione totale possibile su scheda			Dimensioni file
			8 GB	32 GB	128 GB	
4K	23.98P 25.00P	IPB	8 min.	35 min.	2 ore e 20 min.	869 MB/min.
	59.94P 50.00P	IPB	17 min.	1 ore e 09 min.	4 ore e 37 min.	440 MB/min.
FHD	23.98P	IPB	33 min.	2 ore e 15 min.	9 ore e 01 min.	225 MB/min.
	29.97P 25.00P					
	Filmato HDR		1 ore e 26 min.	5 ore e 47 min.	23 ore e 11 min.	87 MB/min.
FHD	59.94P 50.00P	IPB	38 min.	2 ore e 34 min.	10 ore e 19 min.	196 MB/min.
	29.97P 25.00P	IPB	1 ore e 13 min.	4 ore e 53 min.	19 ore e 34 min.	103 MB/min.

- Quando il ritaglio di un film e l'IS digitale filmato sono disattivati.

● Un aumento della temperatura interna della fotocamera potrebbe causare l'interruzione della registrazione del filmato prima che venga raggiunto il tempo totale di registrazione indicato nella tabella (📖 291).

● Tempo totale possibile per la registrazione di filmati

(Circa)

Temperatura	Temperatura ambiente (23 °C)	Bassa temperatura (0 °C)
Tempo di registrazione possibile	1 ore e 40 min.	1 ore e 30 min.

- Con batteria LP-E17 completamente carica.
- Con [📷: Dim. filmato reg.] impostato su FHD 29.97P IPB (NTSC)/FHD 25.00P IPB (PAL) e [📷: AF Servo filmato] impostato su [Attiva].

● **Tempo totale possibile per la registrazione di filmati time-lapse**
(Circa)

Registrazione filmati time-lapse		Temperatura ambiente (23 °C)	Bassa temperatura (0 °C)
Intervallo	Schermo auto off		
2 sec.	Disattiva	Circa 2 ore. 40 min.	Circa 2 ore. 30 min.
	Attiva	Circa 2 ore. 50 min.	Circa 2 ore. 40 min.
10 sec.	Disattiva	Circa 2 ore. 20 min.	Circa 2 ore. 10 min.
	Attiva	Circa 4 ore. 40 min.	Circa 4 ore. 30 min.

- Con batteria LP-E17 completamente carica.
- Il tempo possibile di registrazione dei filmati varia a seconda delle condizioni di ripresa.

Sensibilità ISO nella registrazione di filmati

Nella modalità [🎥]

- Per i filmati Full HD/HD, la sensibilità ISO viene impostata automaticamente in una gamma di ISO 100-25600.
- Per i filmati in 4K e con frame rate alto, la sensibilità ISO viene impostata automaticamente in una gamma di ISO 100-12800.
- In [📷: 🗨️ Impostazioni sensibilità ISO], l'impostazione di [Max per Auto] o [4K Max per Auto] su [H2(102400)] (📖286) espande il limite massimo dell'intervallo di impostazione della sensibilità ISO automatica a H2 (equivalente a ISO 102400). È possibile abbassare il valore massimo per restringere l'intervallo di impostazione della sensibilità ISO automatica.
- Con [📷: Priorità tonalità chiare] impostato su [Attiva] (📖137), l'intervallo di impostazione della sensibilità ISO automatica è ISO 200-25600 per i filmati Full HD/HD e ISO 200-12800 per i filmati in 4K.

Nella modalità [M]

- Per i filmati Full HD/HD con sensibilità ISO impostata su **[AUTO]**, quest'ultima viene impostata automaticamente in una gamma ISO 100-25600.
- Per i filmati in 4K con sensibilità ISO impostata su **[AUTO]**, quest'ultima viene impostata automaticamente in una gamma di ISO 100-12800.
- Quando si imposta ISO Auto, l'impostazione di **[Max per Auto]** o **[4K Max per Auto]** in **[☰: Impostazioni sensibilità ISO]** su **[H2(102400)]** (📖286) espande il limite massimo dell'intervallo di impostazione automatica della sensibilità ISO a H2 (equivalente a ISO 102400). È possibile abbassare il valore massimo per restringere l'intervallo di impostazione della sensibilità ISO automatica.
- È possibile impostare manualmente la sensibilità ISO in un intervallo di ISO 100-25600 per i filmati Full HD/HD e ISO 100-12800 per i filmati in 4K. Si noti che in **[☰: Impostazioni sensibilità ISO]**, l'impostazione di **[Gamma ISO]** o **[Gamma per 4K]** a **[H2(102400)]** (📖286) espande il limite massimo dell'intervallo di impostazione sensibilità ISO manuale a H2 (equivalente a ISO 102400). Inoltre, è anche possibile impostare **[Massima]** e **[Minima]** su una gamma più ristretta rispetto a quella predefinita.
- Se **[☰: Priorità tonalità chiare]** è impostato su **[Attiva]** (📖137), il limite minimo dell'intervallo di impostazione della sensibilità ISO automatica e manuale sarà ISO 200. Anche quando è impostata l'espansione della sensibilità ISO, il limite massimo non verrà esteso.

Riproduzione delle immagini

● Opzioni di ridimensionamento in funzione della qualità dell'immagine originale

Qualità immagine originale	Impostazioni di ridimensionamento disponibili		
	M	S1	S2
L*	<input type="radio"/>	<input type="radio"/>	<input type="radio"/>
M	<input type="radio"/>	<input type="radio"/>	<input type="radio"/>
S1	<input type="radio"/>	<input type="radio"/>	<input type="radio"/>

* Per le immagini scattate è disponibile solo **S2** con [📷: 📷Ritaglio/rapporto dims.] impostato su [1,6x (ritaglio)].

● Dimensioni per le immagini ridimensionate

(N. di pixel approssimativo)

Qualità dell'immagine	Pieno formato (3:2)	1,6x (ritaglio)
M	4160×2768* (Circa 11,5 megapixel)	–
S1	3120×2080 (Circa 6,5 megapixel)	–
S2	2400×1600 (Circa 3,8 megapixel)	2400×1600 (Circa 3,8 megapixel)

Qualità dell'immagine	1:1 (rapporto dims.)	4:3 (rapporto dims.)	16:9 (rapporto dims.)
M	2768×2768 (Circa 7,7 megapixel)	3680×2768* (Circa 10,2 megapixel)	4160×2336* (Circa 9,7 megapixel)
S1	2080×2080 (Circa 4,3 megapixel)	2768×2080* (Circa 5,8 megapixel)	3120×1752* (circa 5,5 megapixel)
S2	1600×1600 (Circa 2,6 megapixel)	2112×1600* (Circa 3,4 megapixel)	2400×1344* (circa 3,2 megapixel)



- L'effettivo rapporto dimensionale delle immagini nelle dimensioni contrassegnate da un asterisco "*" sarà diverso da quello indicato.
- L'immagine può essere ritagliata leggermente in base alle condizioni di ridimensionamento.

Visualizzazione delle informazioni

Schermata di scatto foto

Ogni volta che si preme il pulsante <INFO>, la visualizzazione delle informazioni cambia.

- Le posizioni di visualizzazione del mirino variano per alcune voci.
- Il display mostra solo le impostazioni attualmente applicate.

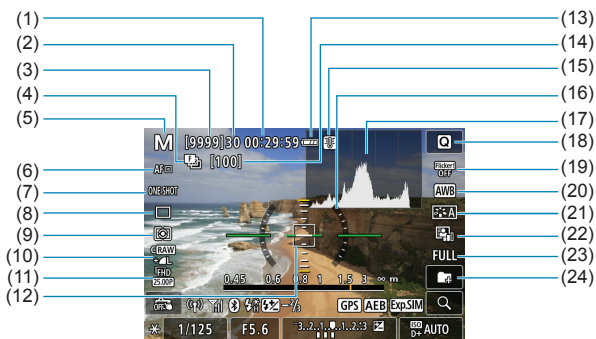

- | | |
|--|---|
| (1) Durata di registrazione filmato disponibile | (13) Livello di carica della batteria |
| (2) Velocità di scatto massima | (14) Numero di scatti rimasti per il bracketing messa a fuoco/esposizioni multiple/timer intervallo |
| (3) Scatti possibili/sec. fino a quando l'autoscatto non scatta | (15) Avvertimento sulla temperatura |
| (4) Bracketing messa a fuoco/HDR/Esposizioni multiple/Riduzione disturbi scatti multipli/Timer posa/Timer intervallo | (16) Livello elettronico |
| (5) Modalità di scatto/Icona della scena | (17) Istogramma |
| (6) Metodo AF | (18) Pulsante di controllo rapido |
| (7) Funzionamento di AF | (19) Scatto anti-flicker |
| (8) Modalità drive | (20) Bilanciamento del bianco/Correzione del bilanciamento del bianco |
| (9) Modalità misurazione | (21) Stile foto |
| (10) Qualità dell'immagine | (22) Auto Lighting Optimizer (Ottimizzazione automatica della luce) |
| (11) Dimensioni di registrazione dei filmati | (23) Ritaglio/rapporto dimensionale foto |
| (12) Punto AF (1 punto AF) | (24) Crea cartella |

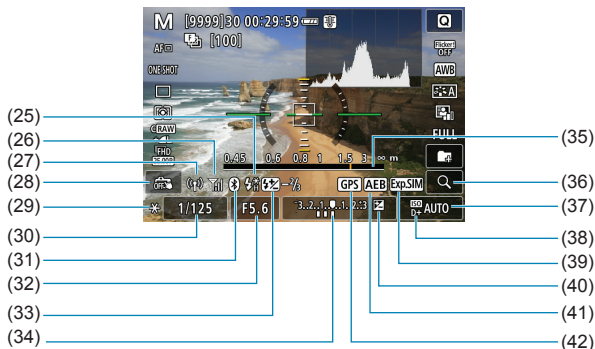

(25) Flash pronto/Blocco FE/
Sincronizzazione ad alta velocità

(26) Intensità del segnale Wi-Fi

(27) Funzione Wi-Fi

(28) Scatto a tocco

(29) Blocco AE

(30) Velocità otturatore/avviso
blocco multifunzione

(31) Funzione Bluetooth

(32) Apertura

(33) Compensazione esposizione flash

(34) Indicatore del livello di esposizione

(35) Visualizzazione della distanza
di messa a fuoco

(36) Pulsante di ingrandimento

(37) Sensibilità ISO

(38) Priorità tonalità chiare

(39) Simulazione esposizione

(40) Compensazione esposizione

(41) AEB/FEB

(42) Stato acquisizione segnale GPS



- È possibile impostare le informazioni visualizzate quando si preme il pulsante <INFO> (☰388).
- Il livello elettronico non viene visualizzato quando il metodo AF è impostato su [☺+Inseguim.] o quando la fotocamera è collegata a un televisore tramite HDMI.
- Altre icone possono essere visualizzate temporaneamente dopo le regolazioni delle impostazioni.

Schermata di registrazione filmati

Ogni volta che si preme il pulsante <INFO>, la visualizzazione delle informazioni cambia.

- Le posizioni di visualizzazione del mirino variano per alcune voci.
- Il display mostra solo le impostazioni attualmente applicate.

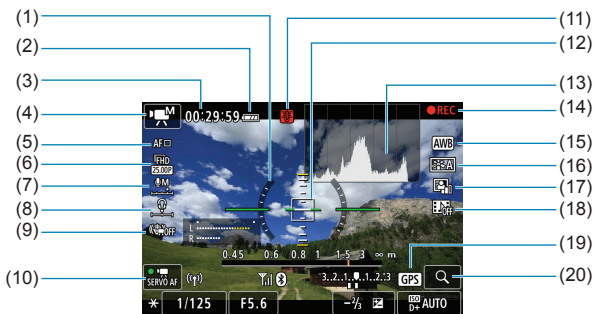

(1) Livello elettronico	(11) Avvertimento sulla temperatura
(2) Livello di carica della batteria	(12) Punto AF (1 punto AF)
(3) Tempo di registrazione filmato disponibile/Tempo di registrazione trascorso	(13) Istogramma (per esposizione manuale)
(4) Modalità di registrazione filmato/ Filmato time-lapse/Icona della scena	(14) Registrazione filmato in corso
(5) Metodo AF	(15) Bilanciamento del bianco/Correzione del bilanciamento del bianco
(6) Dimensioni di registrazione dei filmati	(16) Stile foto
(7) Livello di registrazione dell'audio (manuale)	(17) Auto Lighting Optimizer (Ottimizzazione automatica della luce)
(8) Volume delle cuffie	(18) Video snapshot
(9) IS digitale filmato	(19) Stato acquisizione segnale GPS
(10) AF Servo filmato	(20) Pulsante di ingrandimento

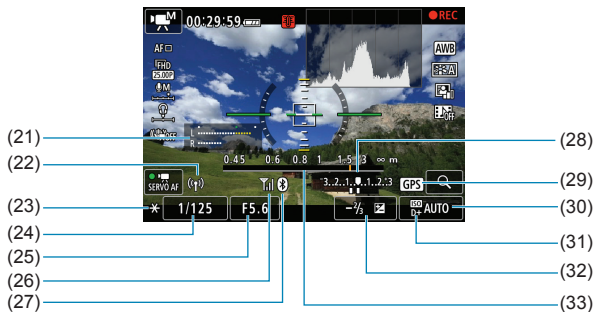

(21) Indicatore del livello di registrazione dell'audio (manuale)

(22) Funzione Wi-Fi

(23) Blocco AE

(24) Velocità otturatore

(25) Apertura

(26) Intensità del segnale Wi-Fi

(27) Funzione Bluetooth

(28) Indicatore del livello di esposizione

(29) Stato acquisizione segnale GPS

(30) Sensibilità ISO

(31) Priorità tonalità chiare

(32) Compensazione esposizione

(33) Visualizzazione della distanza di messa a fuoco

- È possibile impostare le informazioni visualizzate quando si preme il pulsante <INFO> (☰388).
- Il livello elettronico non viene visualizzato quando il metodo AF è impostato su [☺+Inseguim.] o quando la fotocamera è collegata a un televisore tramite HDMI.
- Durante la registrazione di un filmato, non è possibile visualizzare il livello elettronico, la griglia o l'istogramma. (Questi indicatori scompaiono non appena si inizia a registrare un filmato.)
- All'avvio della registrazione di un filmato, il tempo di registrazione rimanente viene sostituito dal tempo trascorso.

- Altre icone possono essere visualizzate temporaneamente dopo le regolazioni delle impostazioni.

Icone delle scene

Nella modalità di scatto <A+>, la fotocamera rileva il tipo di scena e configura automaticamente tutte le impostazioni più adatte. Il tipo di scena rilevata è indicato nella parte superiore sinistra dello schermo.

Soggetto / Sfondo	Ritratto		Non ritratto			Colore sfondo
		In movimento*1	Natura e Scena all'aperto	In movimento*1	Primo piano*2	
Luminoso						Grigio
Controluce						
Con cielo blu						Azzurro
Controluce						
Tramonto	*3			*3		Arancio
Faretti						Blu scuro
Scuro						
Con treppiede*1	*4*5	*3	*4*5	*3		

*1: Non visualizzato durante la registrazione di filmati.

*2: Visualizzata quando l'obiettivo montato sulla fotocamera dispone di dati sulla distanza. Con una prolunga o un obiettivo macro, l'icona visualizzata potrebbe non corrispondere effettivamente alla scena.

*3: Verrà visualizzata l'icona della scena selezionata tra le scene disponibili.



- Con alcune scene o condizioni di scatto l'icona visualizzata potrebbe non corrispondere effettivamente alla scena.

- *4: Visualizzata quando sono vere tutte le seguenti condizioni:
La scena inquadrata è scura, è una scena notturna e la fotocamera è montata su un treppiede.
- *5: Visualizzata con uno dei seguenti obiettivi:
 - EF300mm f/2.8L IS II USM
 - EF400mm f/2.8L IS II USM
 - EF500mm f/4L IS II USM
 - EF600mm f/4L IS II USM
 - Obiettivi con Image Stabilizer (Stabilizzatore d'immagine) rilasciati dal 2012 in poi.
- *4+*5: Se sono presenti le condizioni descritte nelle note *4 e *5, la velocità dell'otturatore rallenta.

Schermata riproduzione

● Visualizzazione delle informazioni di base per le foto

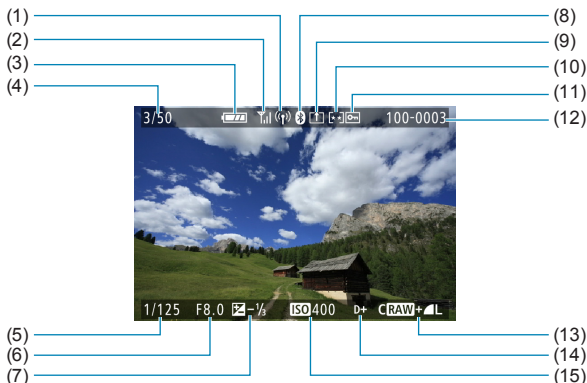

(1) Funzione Wi-Fi

(2) Intensità del segnale Wi-Fi

(3) Livello di carica della batteria

(4) Riproduzione Nr./Immagini totali/
Numero di immagini trovate

(5) Velocità otturatore

(6) Apertura

(7) Valore compensazione
esposizione

(8) Funzione Bluetooth

(9) Già inviato a un computer/
smartphone

(10) Classificazione

(11) Protezione delle immagini

(12) Numero cartella - Numero file

(13) Qualità delle immagini/Immagini
modificate/Ritaglio

(14) Priorità tonalità chiare

(15) Sensibilità ISO



- Se l'immagine è stata ripresa con un'altra fotocamera, è possibile che alcune informazioni di scatto non vengano visualizzate.
- Potrebbe non essere possibile riprodurre su altre fotocamere le immagini scattate con questo apparecchio.

● Visualizzazione delle informazioni dettagliate per le foto

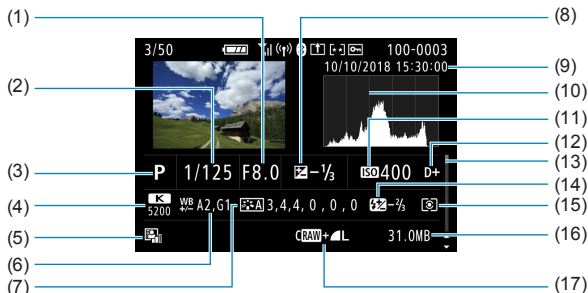

(1)	Apertura
(2)	Velocità otturatore
(3)	Modalità di scatto/Esposizione multipla
(4)	Bilanciamento del bianco
(5)	Auto Lighting Optimizer (Ottimizzazione automatica della luce)
(6)	Correzione del bilanciamento del bianco
(7)	Stile foto/Impostazioni
(8)	Valore compensazione esposizione
(9)	Data e ora di scatto
(10)	Istogramma (Luminosità/RGB)

(11)	Sensibilità ISO
(12)	Priorità tonalità chiare
(13)	Barra di scorrimento
(14)	Compensazione esposizione flash/Bounce/Scatto HDR/ Riduzione disturbi scatti multipli
(15)	Modalità misurazione
(16)	Dimensioni file
(17)	Qualità delle immagini/Immagini modificate/Ritaglio

* Quando si effettuano scatti con qualità dell'immagine RAW+JPEG, vengono visualizzate le dimensioni del file dell'immagine RAW.

* Le linee che indicano l'area dell'immagine vengono visualizzate per le immagini scattate con il rapporto dimensionale impostato (119) e con la qualità dell'immagine impostata su RAW o RAW+JPEG.

* Durante gli scatti con flash senza compensazione dell'esposizione del flash, viene visualizzato <f>.

* Per le immagini scattate con un diffusore, viene visualizzato <f>.

* Per le immagini scattate nella modalità HDR, vengono visualizzati un'icona per l'effetto (172) e il valore di correzione della gamma dinamica.

* Per le immagini scattate con esposizione multipla, viene visualizzato <f>.

* Per le immagini scattate con la riduzione dei disturbi per gli scatti multipli, viene visualizzato <NR>.

* Per le immagini create e salvate eseguendo l'elaborazione immagine RAW, il ridimensionamento, il ritaglio o l'assistente creativo, viene visualizzato <f>.

* Per le immagini ritagliate e poi salvate, viene visualizzato <f>.

● Visualizzazione delle informazioni dettagliate per i filmati

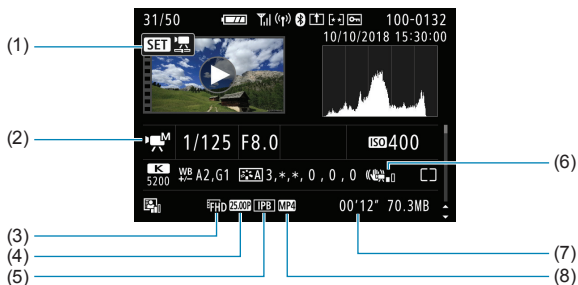

(1) Riproduzione filmato

(2) Modalità di registrazione filmato/
Filmato time-lapse/Video snapshot

(3) Dimensioni immagine

(4) Frequenza immagini

(5) Metodo di compressione

(6) IS digitale filmato

(7) Tempo di registrazione

(8) Formato di registrazione
dei filmati

* Per le foto scattate come prova per le riprese di filmati time-lapse, viene visualizzato .



- Durante la riproduzione filmato, viene visualizzato **, ** [Precisione] e [Soglia] della [Nitidezza] di [Stile Foto].

Marchi

- Adobe è un marchio di Adobe Systems Incorporated.
- Microsoft e Windows sono marchi o marchi registrati di Microsoft Corporation negli Stati Uniti e/o in altri paesi.
- Macintosh e Mac OS sono marchi di Apple Inc., registrati negli Stati Uniti e in altri paesi.
- Il logo SDXC è un marchio di SD-3C, LLC.
- HDMI, il logo HDMI e High-Definition Multimedia Interface sono marchi o marchi registrati di HDMI Licensing LLC.
- Il logo Wi-Fi CERTIFIED e il simbolo Wi-Fi Protected Setup sono marchi di Wi-Fi Alliance.
- "WPS", utilizzato nelle schermate di impostazione della fotocamera e nel presente manuale, è l'acronimo di Wi-Fi Protected Setup.
- Il simbolo Bluetooth® e i logo sono marchi registrati di proprietà di Bluetooth SIG, Inc. e qualsiasi tipo di utilizzo di tali simboli da parte di Canon Inc. è coperto da licenza. Altri marchi registrati o nomi di fabbrica appartengono ai rispettivi proprietari.
- Tutti gli altri marchi appartengono ai rispettivi proprietari.

Informazioni sulla licenza MPEG-4

"Questo prodotto viene concesso in licenza su brevetti di AT&T per lo standard MPEG-4 e può essere utilizzato per la codifica di contenuto video MPEG-4 e/o per la decodifica di contenuto video MPEG-4 codificato esclusivamente (1) per uso personale e non commerciale (2) ad opera di un fornitore di contenuti video con licenza di fornire video MPEG-4 su brevetti di AT&T. Nessuna licenza viene concessa o può essere ritenuta acquisita in relazione a qualsiasi altro utilizzo dello standard MPEG-4."

QUESTO PRODOTTO È CONCESSO IN LICENZA SECONDO LA LICENZA DEL PORTAFOGLIO DI BREVETTI AVC PER USO PERSONALE DI UN CONSUMATORE O PER ALTRI USI IN CUI NON RICEVE ALCUNA REMUNERAZIONE PER (i) CODIFICARE IL VIDEO IN CONFORMITÀ ALLO STANDARD AVC ("VIDEO AVC") E/O (ii) DECODIFICARE IL VIDEO AVC CHE È STATO CODIFICATO DA UN CONSUMATORE IMPEGNATO IN UN'ATTIVITÀ PERSONALE E/O CHE È STATO OTTENUTO DA UN FORNITORE DI VIDEO CON LICENZA NECESSARIA PER DISTRIBUIRE VIDEO AVC. NESSUNA LICENZA È CONCESSA O È IMPLICITA PER UTILIZZI DI TIPO DIVERSO.

ULTERIORI INFORMAZIONI POSSONO ESSERE OTTENUTE DA MPEG LA, L.L.C. VEDERE IL SITO [HTTP://WWW.MPEGLA.COM](http://www.mpegla.com)

About MPEG-4 Licensing

"This product is licensed under AT&T patents for the MPEG-4 standard and may be used for encoding MPEG-4 compliant video and/or decoding MPEG-4 compliant video that was encoded only (1) for a personal and non-commercial purpose or (2) by a video provider licensed under the AT&T patents to provide MPEG-4 compliant video. No license is granted or implied for any other use for MPEG-4 standard."

THIS PRODUCT IS LICENSED UNDER THE AVC PATENT PORTFOLIO LICENSE FOR THE PERSONAL USE OF A CONSUMER OR OTHER USES IN WHICH IT DOES NOT RECEIVE REMUNERATION TO (i) ENCODE VIDEO IN COMPLIANCE WITH THE AVC STANDARD ("AVC VIDEO") AND/OR (ii) DECODE AVC VIDEO THAT WAS ENCODED BY A CONSUMER ENGAGED IN A PERSONAL ACTIVITY AND/OR WAS OBTAINED FROM A VIDEO PROVIDER LICENSED TO PROVIDE AVC VIDEO. NO LICENSE IS GRANTED OR SHALL BE IMPLIED FOR ANY OTHER USE.

ADDITIONAL INFORMATION MAY BE OBTAINED FROM MPEG LA, L.L.C. SEE [HTTP://WWW.MPEGLA.COM](http://www.mpegla.com)

* Avviso visualizzato in inglese, secondo necessità.

Software di terze parti

Questo prodotto include software di terze parti.

- AES-128 Library

Copyright (c) 1998-2008, Brian Gladman, Worcester, UK. All rights reserved.

LICENSE TERMS

The redistribution and use of this software (with or without changes) is allowed without the payment of fees or royalties provided that:

1. source code distributions include the above copyright notice, this list of conditions and the following disclaimer;
2. binary distributions include the above copyright notice, this list of conditions and the following disclaimer in their documentation;
3. the name of the copyright holder is not used to endorse products built using this software without specific written permission.

DISCLAIMER

This software is provided 'as is' with no explicit or implied warranties in respect of its properties, including, but not limited to, correctness and/or fitness for purpose.

Si consiglia l'utilizzo di accessori originali Canon

Questo prodotto è progettato per ottenere prestazioni ottimali quando viene utilizzato con accessori originali Canon. Pertanto si consiglia di utilizzarlo con accessori originali.

Canon non si assume alcuna responsabilità per i danni a questo prodotto e/o per problemi come ad esempio malfunzionamento, incendi, ecc., dovuti a problemi provocati da accessori non originali Canon (ad esempio, una fuoriuscita di liquidi presenti nella batteria e/o un'esplosione della batteria stessa). Tenere presente che la garanzia non copre le richieste di interventi di assistenza derivanti dal malfunzionamento di accessori non originali Canon, anche se è possibile richiedere tali interventi a pagamento.

-  ● La batteria LP-E17 è concepita esclusivamente per modelli Canon. Canon non si assume alcuna responsabilità per eventuali danni o malfunzionamenti derivanti dall'uso della batteria con un carica batteria non compatibile o con altri prodotti.

Solo per Unione Europea e SEE (Norvegia, Islanda e Liechtenstein)



Questi simboli indicano che il prodotto non può essere smaltito con i rifiuti domestici, ai sensi della Direttiva RAEE (2012/19/UE), della Direttiva sulle Batterie (2006/66/CE) e/o delle leggi nazionali che attuano tali Direttive.

Se sotto il simbolo indicato sopra è riportato un simbolo chimico, in osservanza della Direttiva sulle batterie,

tale simbolo indica la presenza di un metallo pesante (Hg = Mercurio, Cd = Cadmio, Pb = Piombo) nella batteria o nell'accumulatore con un livello di concentrazione superiore a una soglia applicabile specificata nella Direttiva sulle batterie.

Il prodotto deve essere conferito a un punto di raccolta designato, ad esempio il rivenditore in caso di acquisto di un nuovo prodotto simile oppure un centro di raccolta autorizzato per il riciclaggio di rifiuti di apparecchiature elettriche ed elettroniche (RAEE) nonché di batterie e accumulatori. Un trattamento improprio di questo tipo di rifiuti può avere conseguenze negative sull'ambiente e sulla salute umana a causa delle sostanze potenzialmente nocive solitamente contenute in tali rifiuti. La collaborazione dell'utente per il corretto smaltimento di questo prodotto contribuirà a un utilizzo efficace delle risorse naturali ed eviterà di incorrere in sanzioni amministrative ai sensi dell'art. 255 e successivi del Decreto Legislativo n. 152/06.

Per ulteriori informazioni sul riciclaggio di questo prodotto, contattare le autorità locali, l'ente responsabile della raccolta dei rifiuti, un rivenditore autorizzato o il servizio di raccolta dei rifiuti domestici, oppure visitare il sito www.canon-europe.com/weee, o www.canon-europe.com/battery.

ATTENZIONE

RISCHIO DI ESPLOSIONE IN CASO DI SOSTITUZIONE DELLA BATTERIA CON UN TIPO NON IDONEO. SMALTIRE LE BATTERIE USATE CONFORMEMENTE ALLE NORME VIGENTI.

Indice

Caratteri numerici

1 punto AF : 188, 193

[4K] 3840×2160 (Filmato) : 249

A

<A+> (Scena smart auto) : 68

Accelerazione/decelerazione

inseguimento : 531

Accessori : 3

Acquisizione frame da 4K : 306

Adobe RGB : 147

AEB (Bracketing automatico

dell'esposizione) : 129

AE con priorità dei tempi di scatto : 98

AE prior. flessib. : 104

AE priorità diaframma : 100

AF

AF continuo : 199

AF rilevamento oculare : 198

Bip (segnale acustico) : 380

Cornice area AF : 80, 81, 192

Drive obiettivo con AF

impossibile : 533

Funzionamento AF : 185, 196

Limita metodi AF : 533

Luce ausiliaria AF : 187, 201

Messa a fuoco manuale : 214

Metodo AF : 188

Obiettivo MF elettronico : 200

Punto AF di orientamento : 534

Ricomposizione : 71

Selezione del punto AF : 193

Toccare e trascinarsi AF : 183

Velocità dell'AF : 283

AF One-Shot : 186

AF Servo

AF Servo filmato : 280, 282, 283

Punto AF iniziale : 535

SERVO : 186

Album (video snapshot) : 274, 334

Alimentazione : 46

Informazioni sulla batteria : 381

Livello di carica della batteria : 47

Off automatico : 372

Ricarica : 40, 558

Scatti possibili : 582

ALL-I : 265

Alta gamma dinamica → HDR

Altoparlante : 33

Anteprima profondità campo : 101

Assistente creativo : 73, 331

Attacco a slitta : 31

Attacco treppiede : 33

Attenuatore : 258

Attivazione automatica del punto AF : 532

Auto Lighting Optimizer (Ottimizzazione
automatica della luce) : 136

Auto-rotazione : 366

Autoscatto : 209

Av (AE priorità diaframma) : 100

Avvertenza temperatura : 232, 291

Avviso di sovraesposizione : 351

B

B (Posa) : 106

Bambini : 81

Batteria → Alimentazione

Bilanciamento del bianco : 140

Auto : 142

Bracketing : 146

Correzione : 145

Impostazione temperatura colore : 144
Personalizzato : 143
Bip al tocco : 380
Bip (segnale acustico) : 380
Blocco AE : 213
Blocco della messa a fuoco : 71
Blocco FE : 220
Blocco multifunzione : 58, 407
Bracketing
AEB (Bracketing automatico dell'esposizione) : 129
Bracketing del bilanciamento del bianco : 146
Bracketing messa a fuoco : 202
FEB (Bracketing esposizione flash) : 229
Bracketing messa a fuoco : 202
BUSY : 118
C
<C1>/<C2>/<C3>
(Scatto personalizzato) : 408
Carica batteria : 37, 40
Cinghia : 38
Classificazione : 340
Comando a distanza : 219
Combinazione IS : 261
Compensazione dell'esposizione : 129
Compensazione esposizione del flash : 220, 229
Compensazione esposizione in modalità M con ISO auto : 103
Consecutiva (numerazione file) : 364
Contatti di sincronizzazione flash : 31
Contrasto : 136, 153
Controllo rapido : 65

Controllo retroilluminazione HDR : 88
Cornice area AF : 80, 81, 192
Correzione
aberrazione cromatica : 126, 330
Correzione dell'illuminazione periferica : 124, 329
Correzione dell'inclinazione : 338
Correzione diffrazione : 126, 330
Correzione diottrica : 52
Correzione diottrica : 52
Correzione distorsione : 124, 329
Creazione/selezione di cartelle : 361
Cuffie : 258

D

Data/ora : 374
Dati eliminazione polvere : 161
Dimensioni file : 254, 583, 586
Display off : 372
Doppio tocco : 298
DPOF (Digital Print Order Format) : 318

E

Effetto filtro (monocromo) : 154
Effetto tonale (monocromo) : 154
Elaborazione immagine RAW : 325
Eliminazione (immagini) : 314
Err (codici di errore) : 581
Espansione del punto AF : 189, 193
Esposizione manuale : 102
Esposizione multipla : 165
Esposizioni lunghe (posa) : 106
Esposizioni posa : 106
Timer posa : 107
Estensione file : 116, 252
Estrazione frame : 306
exFAT : 254, 368

F

FAT32 : 254, 368

FEB (Bracketing esposizione flash) : 229

Filmati : 235

AF Servo filmato : 280, 282, 283

Area di scatto : 251

Attenuatore : 258

Blocco AE : 240

Cuffie : 258

Dimensioni di
registrazione dei filmati : 249

Dimensioni file : 254, 586

Estrazione frame : 306

Filmato time-lapse : 262

Filtro Vento : 257

Frequenza immagini : 252

Incrementi di 1/8 di stop Av : 289

IS digitale filmato : 260

Metodo di compressione : 252

Microfono : 258

Microfono esterno : 258

Modifica : 304

Modifica della
prima e dell'ultima scena : 304

Otturatore lento automatico : 288

Pulsante di ripresa filmato : 31

Registrazione audio/livello di
registrazione audio : 257

Registrazione filmato HDR : 247

Registrazione video snapshot : 274

Riproduzione : 301

Scatto con esposizione
automatica : 239

Scatto con esposizione manuale : 241

Scatto ritagliato : 256

Schede adatte alla
registrazione di filmati : 585

Sensibilità tracking AF Servo
filmato : 282

Tempo di registrazione : 255, 586

Uscita HDMI : 290, 386

Velocità AF durante
AF Servo filmato : 283

Visualizzazione delle
informazioni : 593

Filmato time-lapse : 262

Filtro Vento : 257

Fine (qualità dell'immagine) : 116

Firmware : 413

Flash (Speedlite) : 220

Blocco FE : 220

Compensazione
esposizione del flash : 220, 229

Controllo FE : 225

Controllo flash
(impostazioni di funzione) : 222

FEB
(Bracketing esposizione flash) : 229

Flash manuale : 226

Funzioni personalizzate : 230

Sincro lenta : 224

Sincronizzazione otturatore
(1°/2° tendina) : 228

Velocità di sincronizzazione flash : 221

Wireless : 227

Food : 85

Formattazione
(inizializzazione scheda) : 367

Foro di innesto : 33

Fotocamera

Come impugnare la fotocamera : 53

Impostazioni predefinite : 410	Modalità punto di accesso fotocamera : 492
Sfocatura per vibrazione della fotocamera : 107, 210	Modifica informazioni dispositivo : 450, 496
Foto di gruppo : 78	Nickname : 497
Frequenza immagini : 252, 378	Note : 511
Full High-Definition (Full HD) (filmato) : 249	Ordine stampa : 467
Funzione Bluetooth : 399, 418	Password : 516
Connessione : 421	PictBridge : 463
Indirizzo : 429	Rete : 434, 454, 462
Funzione Wi-Fi : 415	Riconnessione : 493
Abbinamento : 422	Ridimensiona immagine : 440, 445, 481
Android : 420	Schermata Mostra info : 499
Cambia rete : 489	SSID : 434, 454, 462
Camera Connect : 420, 437	Stampa : 464
Cancella informazioni connessione : 497	Stampante : 461
Cancellazione delle impostazioni di comunicazione wireless : 498	Tastiera virtuale : 517
CANON iMAGE GATEWAY : 473	Visualizzazione di immagini : 437
Controllo a distanza : 437	WPS (Wi-Fi Protected Setup) : 488
Cronologia connessione : 493, 516	Funzioni del pulsante di scatto : 395
EOS Utility : 453	Funzioni personalizzate : 523
Image Transfer Utility 2 : 458	Fuoco manuale : 214
Immagini da visualizzare : 450	Fuso orario : 374
Impostazioni di rete : 514	Fv (AE prior. flessib.) : 104
Impostazioni Wi-Fi : 516	G
Indirizzo IP : 518	Ghiera di controllo : 58
Indirizzo MAC : 499	Ghiera di controllo rapido : 65
Invia selezionate : 443, 480	Ghiera di selezione : 34
Invio di immagini che corrispondono alle condizioni di ricerca : 447, 485	Ghiera principale : 56
Invio di tutte le immagini sulla scheda : 446, 483	GPS : 402
iOS : 420	Grande (qualità dell'immagine) : 116
	Guida : 396
	Dimensione del testo : 397

Guida funzioni : 370

Guida modalità : 369

H

H1/H2 (sensibilità ISO estesa) : 133

[HD] 1280×720 (filmato) : 249

HDMI : 290, 308, 386

HDMI HDR : 387

I

Icona della scena : 72, 595

Icone : 8

Immagini

Avviso di sovrapposizione : 351

Classificazione : 340

Condizioni di ricerca : 345

Consecutiva (numerazione file) : 364

Eliminazione : 314

Importazione (al computer) : 556

Informazioni di scatto : 297, 598

Ingrandimento immagini : 299

Istogramma : 349

Modalità di scorrimento (scorrimento immagine) : 347

Numerazione file : 363

Protezione delle immagini : 310

Reset automatico : 365

Reset manuale : 365

Riproduzione : 293

Rotazione automatica : 366

Rotazione manuale : 313

Visualizzazione del punto AF : 352

Visualizzazione indice : 300

Importazione di immagini su un computer : 556

Impostazione di un fotolibro : 322

Impostazioni comunicazione

wireless : 398, 415

Impostazioni predefinite : 410

Funzioni personalizzate : 546

Impostazioni funzione Flash : 230

Modalità di scatto personalizzata : 408

My Menu : 551

Personalizzazione

delle operazioni : 546

Impostazioni visualizzazione : 394

Impugnatura di estensione : 560

Incrementi livello esposizione : 526

Indicatore del livello di esposizione : 102, 592

Informazioni sul copyright : 411

Informazioni sulla posizione : 402

Ingrandimento immagini : 195, 214, 299

Intervallo di scatto : 391

IPB : 252

Istogramma : 349, 391

Istruzioni per la sicurezza : 25

J

JPEG : 116, 583

L

Lingua : 377

Livello elettronico : 388

LOCK : 58, 407

Logo di certificazione : 413

M

M (Esposizione manuale) : 102

Macro : 84

Malfunzionamento : 562

Media (qualità dell'immagine) : 116

Menu : 60

Funzioni personalizzate : 524
Impostazioni delle funzioni : 358
My Menu : 548
Procedura di impostazione : 61
Ripresa di filmati : 236
Riproduzione : 294
Scatto di foto : 111
Voci di menu oscurate : 63
Messa a fuoco → AF
Messa a fuoco automatica → AF
Messa a fuoco manuale : 214
MF (messa a fuoco manuale) : 214
Microfono : 258
Microfono esterno : 258
Mirino : 64
Formato di visualizzazione : 393
Visualizzazione con griglia : 390
Visualizzazione delle informazioni : 389
Visualizzazione verticale : 390
Mirino Off : 372
Misurazione media pesata al centro : 211
Misurazione parziale : 211
Misurazione spot : 211
Misurazione valutativa : 211
Modalità di scatto
<A+> (Scena smart auto) : 68
Av (AE priorità diaframma) : 100
B (Posa) : 106
<C1>/<C2>/<C3> (Scatto personalizzato) : 408
Fv (AE prior. flessib.) : 104
M (Esposizione manuale) : 102
P (Programma AE) : 96
SCN (modalità scena speciale) : 75

Tv (AE con priorità dei tempi di scatto) : 98
Modalità di scatto personalizzata : 408
Modalità di scorrimento : 347
Modalità drive : 206
Modalità Eco : 371
Modalità Flash : 226
Modalità misurazione : 211
Modalità Scena speciale (SCN) : 75
Modalità silenziosa : 89
Monocromo : 150
MP4 : 252
Multifunzione : 55
Musica di sottofondo : 336
My Menu : 548

N

Nitidezza : 153
Nomi delle parti : 31
Normale (qualità dell'immagine) : 116
NTSC : 252, 378
Numero di pixel : 116, 583
Numero di serie : 33

O

Obiettivo : 48, 50
Correzione aberrazione cromatica : 126, 330
Correzione aberrazione ottica : 123, 329
Correzione dell'illuminazione periferica : 124, 329
Correzione diffrazione : 126, 330
Correzione distorsione : 124, 329
Ottimizzatore obiettivo digitale : 125, 329

Sblocco : 49, 51

Selettore di modalità
della messa a fuoco : 48, 51

Obiettivo MF elettronico : 200

Off automatico : 372

Ora legale : 375

Ottimizzatore obiettivo digitale : 125, 329

P

P (Programma AE) : 96

Paesaggio : 79

PAL : 252, 378

Panning : 82

Peaking MF : 216

Personalizza pulsanti : 538

Piccolo (qualità dell'immagine) : 116

Posizione/rapporto di ingrandimento
iniziale : 355

Presentazione : 343

Pressione a metà : 54, 395

Pressione fino in fondo : 54, 395

Priorità ambiente (AWB) : 142

Priorità bianco (AWB) : 142

Priorità tonalità : 137

Priorità tonalità chiare : 137

Profilo ICC : 147

Programma AE : 96

Variazione programma : 97

Protezione delle immagini : 310

Pulizia del sensore : 382

Pulizia (sensore immagine) : 382

Pulsante di attivazione AF : 55

Pulsante INFO : 59

Pulsante M-Fn : 55

Punto AF di orientamento : 534

Q

Qualità dell'immagine : 116, 583

R

Rapporto dimensionale → Ritaglio foto/
rapporto dimensionale

RAW : 116, 117

RAW+JPEG : 116, 583

Registrazione audio/livello di
registrazione audio : 257

Registrazione filmato HDR : 247

Registrazione video snapshot : 274

Regolazione dell'angolazione : 45

Pulsante di scatto : 45

Requisiti della scheda : 253, 585

Reset automatico : 365

Reset manuale : 365

Rettifica : 529

Ricarica : 40, 558

Ricerca immagini : 345

Ridimensionamento : 339

Riduzione dei disturbi

per gli scatti multipli : 157

Riduzione disturbi

alta sensibilità ISO : 157

Riduzione disturbo lunghe

esposizioni : 159

Riduzione rumore

Esposizioni lunghe : 159

Sensibilità ISO alta : 157

Rilascio otturatore senza scheda : 182

Riproduzione : 293

Risoluzione dei problemi : 562

Risparmio energia : 372

Ritaglio foto/rapporto dimens. : 119, 584

Ritaglio (immagini) : 337

Ritratto : 77

Ritratto notturno : 86

Rotazione (immagini) : 313, 366

S

Saturazione : 153

Scatti possibili : 582

Scatto anti-flicker : 179

Scatto a tocco : 163

Scatto continuo : 206

Scatto continuo a bassa velocità : 207

Scatto continuo ad alta velocità : 206

Scatto HDR : 171

Scatto notturno manuale : 87

Scatto singolo : 206

Scena smart auto : 68

Schede : 10, 30, 42

 Avviso presenza scheda : 182

 Formattazione : 367

 Formattazione a basso livello : 367

 Protezione da scrittura : 42

 Risoluzione dei problemi : 44, 565

Schede di memoria → Schede

Schede SD/SDHC/SDXC → Schede

Schermo : 30, 57

 Luminosità : 373

<SCN> (Scena speciale) : 34, 75

Scorrimento immagini (modalità di scorrimento) : 347

Selettore di modalità della

messa a fuoco : 48, 51

Sensibilità → Sensibilità ISO

Sensibilità ISO : 131, 286

 Gamma automatica (foto) : 134

 Gamma ISO : 133, 286

 Gamma ISO automatica : 134, 582

Velocità minima dell'otturatore
per ISO auto (foto) : 135

Sensibilità ISO

 estesa : 131, 133, 286, 588

Sensibilità tracking : 530

SERVO (AF Servo) : 186

Simbolo di classificazione : 340

Simulazione esposizione : 139

Sincronizzazione otturatore : 228

Sincronizzazione prima tendina : 228

Sincronizzaz. seconda tendina : 228

Sistema video : 378

Software : 554

 Manuale di istruzioni : 555

Spazio colore : 147, 329

Speedlite esterno → Flash

Spia di accesso : 43

Sport : 80

Spot AF : 188, 193

sRGB : 147

Stampa

 Impostazione di un fotolibro : 322

 Ordine di stampa (DPOF) : 318

Stile Foto : 148, 152, 155

T

Telecomando : 217

Temperatura colore : 144

Tempo di registrazione possibile
(filmato) : 586

Tempo di revisione dell'immagine : 122

Terminale del telecomando : 32, 219

Terminale digitale : 32, 556

Terminale USB (digitale) : 32, 556

Timer intervallo : 176

Timer misurazione : 138

Tocco : 54, 298, 379

Tonalità chiare tagliate : 351

Tonalità colore : 153

Trascinamento : 64

Tv (AE con priorità

dei tempi di scatto) : 98

U

UHS-II/UHS-I : 10

Unità flash non Canon : 221

Uscita HDMI : 290

UTC (Tempo Coordinato

Universale) : 406

V

Velocità di scatto massima : 118, 583

Vibrazioni della fotocamera : 54, 70

Viso+Inseguimento : 188, 191

Visualizzazione con griglia : 353, 390

Visualizzazione delle

informazioni di base : 597

Visualizzazione delle

informazioni di scatto : 388, 591

Visualizzazione di una sola

immagine : 296

Visualizzazione indice : 300

Visualizzazione ridotta : 300

Visualizzazione su televisore : 308

Visualizzazione veloce : 181

Volume (riproduzione filmati) : 302, 303

W

WB personalizzato : 143

Z

Zona AF : 189, 193

Zona base : 34

Zona creativa : 35



CANON INC.

30-2 Shimomaruko 3-chome, Ohta-ku, Tokyo 146-8501, Giappone

Europa, Africa e Medio Oriente

CANON EUROPA N.V.

Bovenkerkerweg 59, 1185 XB Amstelveen, Paesi Bassi

Per l'ufficio locale di Canon, fare riferimento alla scheda di garanzia o al sito Web www.canon-europe.com/Support

Nei Paesi europei il prodotto e la relativa garanzia sono forniti da Canon Europa N.V.

Le descrizioni riportate in questo Manuale di istruzioni sono aggiornate al mese di ottobre 2019. Per informazioni sulla compatibilità con prodotti introdotti successivamente a questa data, contattare un Centro di assistenza Canon. Visitare il sito Web Canon per la versione più recente del Manuale di istruzioni.