

CANDY

- FCP815X E0/E
- FCP825XL E0/E
- FCS200X WIFI
- FCS600X WIFI
- FCT615X WIFI
- FCT615XNF WIFI
- FCT825XL WIFI
- FCP602X E0/E
- FCP602X E0C/E
- FCP602X E0E/E
- FCT612X WIFI
- FCEX65WIFI
- FCXP825X E0/E
- FCXP645X E0/E
- FCXT600X WIFI
- FCT600N WIFI
- FCT605X WIFI
- OCNTA05I WIFI
- FCT615N WIFI

USER INSTRUCTIONS

OVENS _____ EN **02**

KULLANIM KILAVUZU

FIRINLAR _____ TR **14**

NOTICE D'EMPLOI ET D'INSTALLATION

DES FOURS ENCASTRABLES _____ FR **28**

MANUALE D'ISTRUZIONI

FORNO _____ IT **40**

INSTRUCCIONES DE USO

HORNOS EMPOTRABLES _____ ES **52**

PIEKARNIKI DO ZABUDOWY

INSTRUKJA OBSŁUGI _____ PL **64**

FORNOS

MANUAL DE INSTRUÇÕES DE UTILIZAÇÃO _____ PT **76**

EINBAUBACKKÖFEN

BEDIENUNGSANLEITUNG _____ DE **88**

General Warnings

- During cooking, moisture may condense inside the oven cavity or on the glass of the door. This is a normal condition. To reduce this effect, wait 10-15 minutes after turning on the power before putting food inside the oven. In any case, the condensation disappears when the oven reaches the cooking temperature.
- Cook the vegetables in a container with a lid instead of an open tray.
- Avoid leaving food inside the oven after cooking for more than 15/20 minutes.
- WARNING: the appliance and accessible parts become hot during use. Be careful not to touch any hot parts.
- WARNING: the accessible parts can become hot when the grill is in use. Children should be kept at a safe distance.
- WARNING: ensure that the appliance is switched off before replacing the bulb, to avoid the possibility of electric shocks.
- WARNING: in order to avoid any danger caused by the accidental resetting of the thermal interruption device, the appliance should not be powered by an external switching device, such as a timer, or be connected to a circuit that is regularly switched on and off.
- Children under 8 should be kept at a safe distance from the appliance if not continuously supervised.
- Children should not play with the appliance.
- The appliance can be used by those aged 8 or over and by those with limited physical, sensorial or mental capacities, without experience or knowledge of the product, only if supervised or provided with instruction as to the operation of the appliance, in a safe way with awareness of the possible risks.
- Cleaning and maintenance should not be carried out by unsupervised children.
- Do not use rough or abrasive materials or sharp metal scrapers to clean the oven door glasses, as they can scratch the surface and cause the glass to shatter.
- The oven must be switched off before removing the removable parts. After cleaning, reassemble them according to the instructions.
- Only use the meat probe recommended for this oven.
- Do not use a steam cleaner for cleaning operations.
- Connect a plug to the supply cable that is able to bear the voltage, current and load indicated on the tag and having the earth contact. The socket must be suitable for the load indicated on the tag and must have ground contact connected and in operation. The earth conductor is yellow-green in colour. This operation should be carried out by a suitably qualified professional. In case of incompatibility between the socket and the appliance plug, ask a qualified electrician to substitute the socket with another suitable type. The plug and the socket must be conformed to the current norms of the installation country. Connection to the power source can also be made by placing an omnipolar breaker between the appliance and the power source that can bear the maximum connected load and that is in line with current legislation. The yellow-green earth cable should not be interrupted by the breaker. The socket or omnipolar breaker used for the connection should be easily accessible when the appliance is installed.
- The disconnection may be achieved by having the plug accessible or by incorporating a switch in the fixed wiring in accordance with the wiring rules.
- If the power cable is damaged, it should be substituted with a cable or special bundle available from the manufacturer or by contacting the customer service department. The type of power cable must be H05V2V2-F. This operation should be carried out by a suitably qualified professional. The earth conductor (yellow-green) must be approximately 10 mm longer than the other conductors. For any repairs, refer only to the Customer Care Department and request the use of original spare parts.
- Failure to comply with the above can compromise the safety of the appliance and invalidate the guarantee.
- Any excess of spilled material should be removed before cleaning.

- A long power supply failure during an occurring cooking phase may cause a malfunction of the monitor. In this case contact customer service.
- The appliance must not be installed behind a decorative door in order to avoid overheating.
- When you place the shelf inside, make sure that the stop is directed upwards and in the back of the cavity. The shelf must be inserted completely into the cavity.
- **WARNING:** Do not line the oven walls with aluminium foil or single-use protection available from stores. Aluminium foil or any other protection, in direct contact with the hot enamel, risk melting and deteriorating the enamel of the insides.
- **WARNING:** Never remove the oven door seal.
- **CAUTION:** Do not refill the cavity bottom with water during cooking or when the oven is hot.
- No additional operation/setting is required in order to operate the appliance at the rated frequencies.

General Instructions	1.1 Safety indications 1.2 Electrical safety 1.3 Recommendations 1.4 Installation 1.5 Waste management 1.6 Declaration of compliance
-----------------------------	---

5

Product Description	2.1 Overview 2.2 Accessories 2.3 First use
----------------------------	--

6

Use of the Oven	3.1 Display description 3.2 Cooking modes
------------------------	--

7

Oven Cleaning and Maintenance	4.1 General notes on cleaning 4.2 Aquactiva Function 4.3 Maintenance <ul style="list-style-type: none">• Instruction for removal and cleaning of the side racks• Removal of the oven window• Removal and cleaning of the glass door• Changing the bulb
--------------------------------------	---

11

Troubleshooting	5.1 F.A.Q.
------------------------	------------

13

1. General Instructions

We thank you for choosing one of our products. For the best results with your oven, you should read this manual carefully and retain it for future reference. Before installing the oven, take note of the serial number so that you can give it to customer service staff if any repairs are required. Having removed the oven from its packaging, check that it has not been damaged during transportation. If you have doubts, do not use the oven and refer to a qualified technician for advice. Keep all of the packaging material (plastic bags, polystyrene, nails) out of the reach of children. When the oven is switched on for the first time, strong smelling smoke can develop, which is caused by the glue on the insulation panels surrounding the oven heating for the first time. This is absolutely normal and, if it occurs, you should wait for the smoke to dissipate before putting food in the oven. The manufacturer accepts no responsibility in cases where the instructions contained in this document are not observed.

NOTE: the oven functions, properties and accessories cited in this manual will vary, depending on the model you have purchased.



1.1 Safety Indications

Only use the oven for its intended purpose, that is only for the cooking of foods; any other use, for example as a heat source, is considered improper and therefore dangerous. The manufacturer cannot be held responsible for any damage resulting from improper, incorrect or unreasonable usage.

The use of any electrical appliance implies the observance of some fundamental rules:

- do not pull on the power cable to disconnect the plug from the socket;
- do not touch the appliance with wet or damp hands or feet;
- in general the use of adaptors, multiple sockets and extension cables is not recommended;
- in case of malfunction and/or poor operation, switch off the appliance and do not tamper with it.

1.2 Electrical Safety

ENSURE THAT AN ELECTRICIAN OR QUALIFIED TECHNICIAN MAKES THE ELECTRICAL CONNECTIONS. The power supply to which the oven is connected must conform with the laws in force in the country of installation. The manufacturer accepts no responsibility for any damage caused by the failure to observe these instructions. The oven must be connected to an electrical supply with an earthed wall outlet or a disconnecter with multiple poles, depending on the laws in force in the country of installation. The electrical supply should be protected with suitable fuses and the cables used must have a transverse section that can ensure correct supply to the oven.

CONNECTION

The oven is supplied with a power cable that should only be connected to an electrical supply with 220-240 Vac 50 Hz power between the phases or between the phase and neutral. Before the oven is connected to the electrical supply, it is important to check:

- power voltage indicated on the gauge;
- the setting of the disconnecter.

The grounding wire connected to the oven's earth terminal must be connected to the earth terminal of the power supply.

WARNING

Before connecting the oven to the power supply, ask a qualified electrician to check the continuity of the power supply's earth terminal. The manufacturer accepts no responsibility for any accidents or other problems caused by failure to connect the oven to the earth terminal or by an earth connection that has defective continuity.

NOTE: as the oven could require maintenance work, it is advisable to keep another wall socket available so that the oven can be connected to this if it is removed from the space in which it is installed. The power cable must only be substituted by technical service staff or by technicians with equivalent qualifications.

1.3 Recommendations

After each use of the oven, a minimum of cleaning will help keep the oven perfectly clean.

Do not line the oven walls with aluminium foil or single-use protection available from stores. Aluminium foil or any other protection, in direct contact with the hot enamel, risks melting and deteriorating the enamel of the insides.

In order to prevent excessive dirtying of your oven and the resulting strong smokey smells, we recommend not using the oven at very high temperature. It is better to extend the cooking time and lower the temperature a little. In addition to the accessories supplied with the oven, we advise you only use dishes and baking moulds resistant to very high temperatures.

1.4 Installation

The manufacturers have no obligation to carry this out. If the assistance of the manufacturer is required to rectify faults arising from incorrect installation, this assistance is not covered by the guarantee. The installation instructions for professionally qualified personnel must be followed. Incorrect installation may cause harm or injury to people, animals or belongings. The manufacturer cannot be held responsible for such harm or injury.

The oven can be located high in a column or under a worktop. Before fixing, you must ensure good ventilation in the oven space to allow proper circulation of the fresh air required for cooling and protecting the internal parts. Make the openings specified on last page according to the type of fitting.

1.5 Waste management and environmental protection

This appliance is labelled in accordance with European Directive 2012/19/EU regarding electric and electronic appliances (WEEE). The WEEE contain both polluting substances (that can have a negative effect on the environment) and base elements (that can be reused). It is important that the WEEE undergo specific treatments to correctly remove and dispose of the pollutants and recover all the materials. Individuals can play an important role in ensuring that the WEEE do not become an environmental problem; it is essential to follow a few basic rules:

- the WEEE should not be treated as domestic waste;
- the WEEE should be taken to dedicated collection areas managed by the town council or a registered company.

In many countries, domestic collections may be available for large WEEEs.



When you buy a new appliance, the old one can be returned to the vendor who must accept it free of charge as a one-off, as long as the appliance is of an equivalent type and has the same functions as the purchased appliance.

SAVING AND RESPECTING THE ENVIRONMENT

Where possible, avoid pre-heating the oven and always try to fill it. Open the oven door as infrequently as possible, because heat from the cavity disperses every time it is opened. For a significant energy saving, switch off the oven between 5 and 10 minutes before the planned end of the cooking time, and use the residual heat that the oven continues to generate. Keep the seals clean and in order, to avoid any heat dispersal outside of the cavity. If you have an electric contract with an hourly tariff, the "delayed cooking" programme makes energy saving more simple, moving the cooking process to start at the reduced tariff time slot.

1.6 Declaration of compliance

• By placing the **CE** mark on the appliance, we are confirming compliance to all relevant European safety, health and environmental requirements which are applicable in legislation for this product.

• Hereby, Candy Hoover Group Srl declares that the radio equipment is in compliance with Directive 2014/53/EU. The full text of the EU declaration of conformity is available at the following internet address: www.candy-group.com.

2. Product Description

2.1 Overview

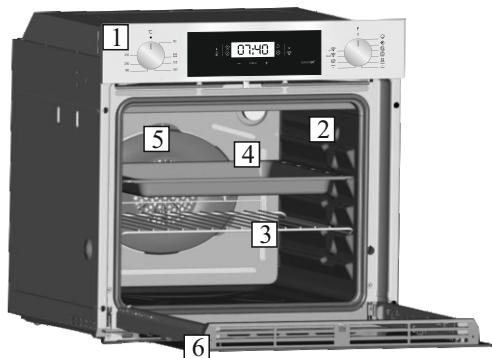

1. Control panel
2. Shelf positions (lateral wire grid if included)
3. Metal grill
4. Drip pan
5. Fan (behind the steel plate)
6. Oven door

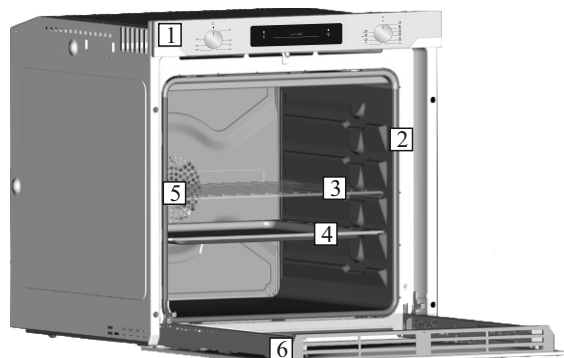

2.2 Accessories (According to model)

1 Drip pan



Collects the residues that drip during the cooking of foods on the grills.

3 Lateral wire grids

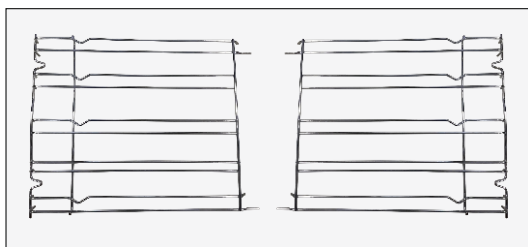

It is located at both sides of the oven cavity. It holds metal grills and drip pans.

2 Metal grill

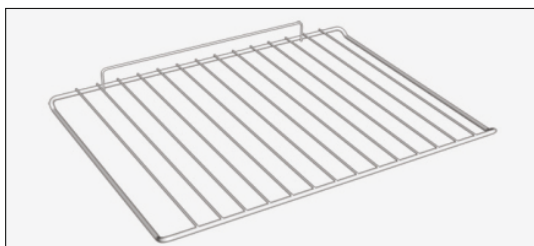

Holds baking trays and plates.

2.3 First Use

PRELIMINARY CLEANING

Clean the oven before using for the first time. Wipe over external surfaces with a damp soft cloth. Wash all accessories and wipe inside the oven with a solution of hot water and washing up liquid. Set the empty oven to the maximum temperature and leave on for about 1 hour, this will remove any lingering smells of newness.

3. Use of the Oven (According to model)

3.1 Display description

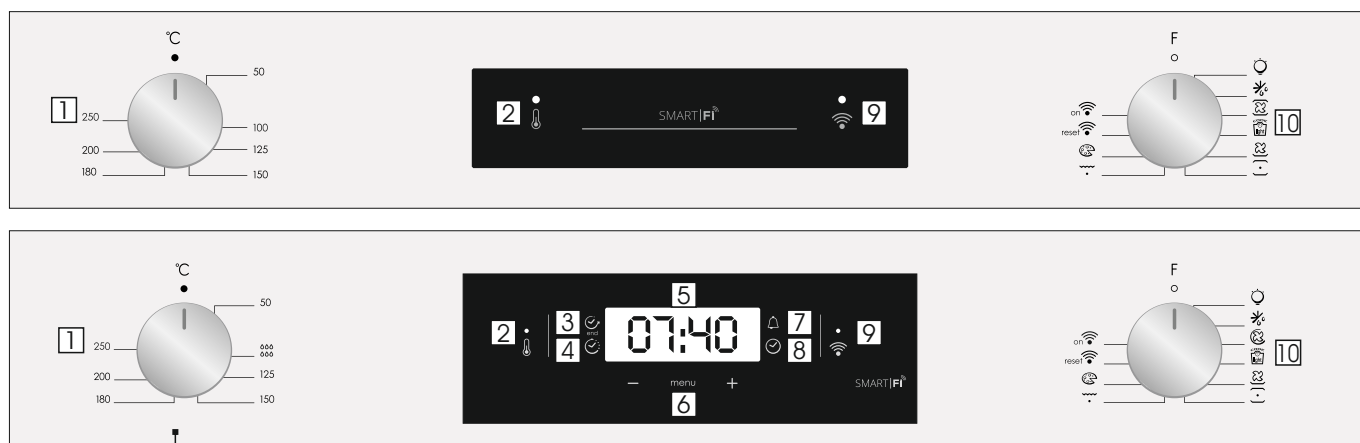



1. Thermostat selector knob
2. Thermostat signal lamp
3. End of cooking
4. Cooking time
5. Temperature or clock display
6. LCD display adjustment controls
7. Minute minder
8. Clock setting
9. Wifi signal lamp
10. Function selector knob

WARNING : the first operation to carry out after the oven has been installed or following the interruption of power supply (this is recognizable the display pulsating and showing 12:00) is setting the correct time. The bottom right LED flashes at the same time (☺). This is achieved as follows.

- Set time with "-" "+" buttons.
- Push the Menu button or wait 5 seconds than the clock is setted.

ATTENTION: The oven will only operate setting the clock

FUNCTION	HOW TO USE	HOW TO DEACTIVATE	WHAT IT DOES	NOTE
KEY LOCK	<ul style="list-style-type: none"> •Child Lock function is activated by touching Set (+) for a minimum of 5 seconds. From this moment on all other function are locked and the display will flash 3 sec intervals STOP and preset time intermittently. 	<ul style="list-style-type: none"> •Child Lock function is deactivated by touching touchpad Set (+) again for a minimum of 5 seconds. From this moment on all functions are selectable again. 		
MINUTE MINDER 	<ul style="list-style-type: none"> •Push the central button 3 times •Press the buttons "-" "+" to set the required time •Release all the buttons 	<ul style="list-style-type: none"> •When the set time has elapsed, an audible alarm is full stop after activated this alarm will stop on its own, however it can be stopped immediately by pressing any button. 	<ul style="list-style-type: none"> •Sounds an alarm at the end of the set time. •During the process, the display shows the remaining time. 	<ul style="list-style-type: none"> •Allows to use the oven as alarm clock (could be activated either with operating the oven or with out operating the oven)
COOKING TIME 	<ul style="list-style-type: none"> •Select the cooking function with the oven function knob, the temperature you want to cook with the thermostat knob. •Push the central button 1 times •Press the buttons "-" "+" to set the length of cooking required •Release all buttons <p>NOTE: If the oven is switched off or the lamp is functioning, the cooking time schedule function will not work.</p>	<ul style="list-style-type: none"> •Push any button to stop the signal. Push the central button to return to the clock function. 	<ul style="list-style-type: none"> • It allows to preset the cooking time required for the recipe chosen. • To check how long is left to run press the MENU button 1 time. • To alter/change the preset time press MENU and "-" "+" buttons. 	<ul style="list-style-type: none"> •At the end of the program the program gives 3 warning signals and "End" appears on the display. Set the function selector switch to "0" to return to the clock function.
END OF COOKING 	<ul style="list-style-type: none"> •Select the cooking function with the oven function knob, the temperature you want to cook with the thermostat knob. •Push the central button 2 times •Press the buttons "-" "+" to set the time at which you wish the oven to switch off •Release the buttons <p>NOTE: If the oven is switched off or the lamp is functioning, the cooking time schedule function will not work.</p>	<ul style="list-style-type: none"> •At the time set, the oven will switch off. To switch off manually, turn the oven function selector to position O. 	<ul style="list-style-type: none"> •Enables you to set the end of cooking time •To check the preset time push the central button 2 times •To modify the preset time press buttons MENU+ "-" "+" 	<ul style="list-style-type: none"> •This function is typically used with "cooking time" function. For example if the dish has to be cooked for 45 minutes and needs to be ready by 12:30, simply select the required function, set the cooking time to 45 minutes and the end of cooking time to 12:30. •At the end of the cooking set time, the oven will switch off automatically and an audible alarm will ring. •Cooking will start automatically at 11:45 (12:30 minus 45 mins) and will continue until the pre-set end-of-cooking-time, when the oven will switch itself off automatically.

ELETRONICA ZERO WIFI FUNCTION

For all the details related to the link between app and product, refer to the Quick Guide.

The Quick Guide is available on: go.candy-group.com/candy-ov

Wi Fi has two different positions on the cooking selector:

• **Wi Fi on:** Wi Fi is switched on only if the oven is already enrolled to your device. In this position the oven will be only controlled by remote.

• **Wi Fi reset:** After leaving the selector on Wi Fi reset for 30", Bluetooth will switch on and you will be able to enroll the oven to your device within 5'.

If the enrollment is successful, the oven will be controlled by remote and the Wi Fi icon will switch on. If the enrollment is unsuccessful, Wi Fi will switch off and the oven will be reset.

To proceed with a new enrollment the cooking program selector has to be turned out from Wi Fi reset position and moved again on it.

Note: Install the App on your device before starting enrolling

Note: For both Wi Fi positions, the touch buttons do not work.

Note: For both Wi Fi positions, the touch buttons do not work.

Note: It is important to establish a good Wi-Fi signal strength between the home router and the appliance. When the oven is trying to connect to router the icon will blink 3" on and 1" off, when it is already connected the icon will switch on.



CANDY SIMPLY-FI:
For detailed information about HOW TO CONNECT your simply-Fi appliance and HOW TO USE it at its best, go to <http://www.candysimplyfi.com>

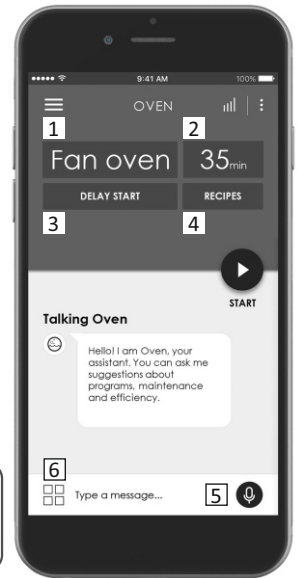

1. Program selection / 2. Program duration / 3. Cooking start setting / 4- Dedicated recipes selection / 5. Offline and vocal assistant /
6. Tips, suggestions and online user manual

WIRELESS PARAMETERS

Parameter	Specifications (Wi-Fi)	Specifications (Bluetooth)
Wireless Standart	802.11 b/g/n	Bluetooth v4.2
Frequency Range	2,412 GHz. – 2,484 GHz	2,412 GHz. – 2,484 GHz
Max Transmit Power	802.11b. DSSS 1 Mbps= +19.5 dBm	Basic data rate: RF Transmit Power (Typ): +4 dBm
	802.11b. CCK 11 Mbps= +18.5 dBm	Enhanced data rate: RF Transmit Power (Typ): +2 dBm
	802.11g. OFDM 54 Mbps= +18.5 dBm	BLE: RF Transmit Power (Typ): +7.5 dBm
	802.11n. MCS7= +14 dBm	
Minimum Receiving Sensivity	802.11b =1024 bytes, -80 dBm	Basic data rate: Sensivity@ 0.1% BER: -98 dBm
	802.11g =1024 bytes, -70 dBm	Enhanced data rate: Sensivity@ 001% BER: -98 dBm
	802.11n =1024 bytes, -65 dBm	BLE: Sensivity@ 0.1% BER: -98 dBm
	802.11n HT40 =1024 bytes, -65 dBm	

Product information for networked equipment	
power consumption of the product in networked standby if all wired network ports are connected and all wireless network ports are activated:	2,0 W
How to activate wireless network port:	Starting from an oven that is not enrolled, putting the right knob on the Reset position. Wifi module is switched on after 30". If oven is enrolled with Wi Fi off, putting the right knob on Wi Fi position the Wi Fi module is switched on.
How to deactivate wireless network port:	If oven is enrolled, putting the right knob on Reset position the Wi Fi module is switched off.

Quick Guide Candy OVEN - Enrollment on App Procedure for devices with Bluetooth 4.0 (or higher) IMPORTANT

This quick guide illustrates the steps to follow to enroll your appliance on the App Candy simply-Fi, using a device with Bluetooth 4.0 (or higher) technology. In this case, the procedure is simplified and faster (Easy Enrollment). If you are using a device without Bluetooth technology (or less than 4.0), please follow the instructions described on the other side of this guide.

STEP 1

- Mark down the appliance Serial Number.
- Mark down the Wi-Fi Name and Password (WPA/WEP Key) which are normally placed on the back of your Wi-Fi router. NOTES
- The frequency of the home Wi-Fi network has to be set on the 2.4 GHz band. You cannot configure the appliance if your home network is set to the 5 GHz band.
- If you are having trouble locating the WPA/WEP Password, please contact your Internet Provider.
- Please make sure your smartphone is connected to the same Wi-Fi network and has the Bluetooth enabled within the "Settings". Refer to the manual for more details.

STEP 2

- Download the Candy simply-Fi App from the Store.
- Open the Candy simply-Fi App and create your user profile by taping on "Register". Accept the privacy policy and fill in the required fields.

NOTES

- The App is available for Android (version 4.4 or higher) and iOS (version 8.0 or higher) devices.
- If you already have a Candy simply-Fi user profile, you can login using your credentials.

STEP 3

- In the homepage, tap on the icon with the three bars on the top left to enter your profile, then tap on "REGISTER NEW APPLIANCE" and select the name of the product that you want to enroll.

STEP 4

- Insert the purchase date of your appliance (DD/MM/YYYY), then tap on "Proceed".

STEP 5

- Insert the 16 digits of the serial number or scan the QR code on the appliance. Tap on "Next". Check data correctness of the data and tap on "Confirm". Once the system has recognized the product, tap on "Next".

STEP 6

On the appliance:

- 1) Turn the knob to the WI-FI RESET program and wait 30 seconds.
- 2) When the Wi-Fi indicator starts blinking quickly, Bluetooth will come on for 5' and you can proceed with enrollment within 5 minutes.

In App:

- Tap on “Confirm”. Wait for APP to connect to the appliance.

NOTES

- In case of any issue, tap “Retry”, making sure you have enabled Bluetooth on your device (smartphone / tablet). If the process has not been completed correctly yet, tap on “Proceed with Standard Enrollment”.
- To ensure correct data transfer, we recommend you to stay with the device close to the appliance.

STEP 7

- Insert the password of your home Wi-Fi network.
- Select the type of password (WEP or WPA), then tap on “Confirm”.
- The enrollment process is now finished.

NOTES

- If this is not automatically synchronised by the App, please insert the name of your home Wi-Fi network in the first box; pay attention to the difference between lowercase and uppercase.

IF THE SET UP IS NOT SUCCESSFUL

It's important to establish a good Wi-Fi signal strength between the home router and the appliance: low Wi-Fi signal strength would cause the failure of the final stage of the set up. To assess if this is the case, start the connection process again from Step 1; when you get to Step 6, when you get to Step 6, place your device (smartphone or tablet) next to the router and search for “WIFIOVEN-xyzk” net generated by the appliance. If this does not come up as an option, it means that the router cannot see the appliance. In this case, we highly recommend you to bring the router near the appliance (if possible) or contact your internet provider to purchase a compatible “Wi-Fi Range Extender” to increase the signal strength.

Remote control mode

- Turn the program selection knob to the WI-FI position: the wifi light will turn on and you can now control the oven remotely.

NOTES

- Warning, if the enrolled oven is left on the WI-FI RESET position for more than 5 minutes, the oven will be reset and you will have to proceed with a new enrollment.

Quick Guide Candy OVEN - Enrollment on App Procedure for devices without Bluetooth 4.0 (or less than 4.0)

IMPORTANT

This quick guide outlines the steps you should follow to enroll your appliance using the App Candy simply-Fi, utilizing a device without Bluetooth technology. We recommend you to proceed with a smartphone/tablet equipped with this technology to make the procedure simpler.

If you are using a device with Bluetooth technology (or higher than 4.0), please follow the instructions described on the other side of this guide.

STEP 1

- Make a note of the appliance Serial Number and Wi-Fi Name and Password (WPA/WEP Key), which are normally found on the back of your Wi-Fi router.
- Please make sure that your smartphone/ tablet is connected to the same Wi-Fi network.

NOTES

- The frequency of the home Wi-Fi network has to be set on the 2.4 GHz band. You can not configure the appliance if your home network is set to the 5 GHz band.
- If you are having trouble locating the WPA/WEP Password, please contact your Internet Provider.

STEP 2

- Download the Candy simply-Fi App from the Store.
- Open the Candy simply-Fi App and create your user profile by tapping on “Register”. Accept the privacy policy and fill in the required fields.

NOTES

- The App is available for Android (version 4.4 or higher) and iOS (version 8.0 or higher) devices.
- If you already have a Candy simply-Fi user profile, you can login using your credentials.

STEP 3

- In the homepage, tap on the icon with the three bars on the top left to enter your profile, then tap on “REGISTER NEW APPLIANCE” and select the name of the product that you want to enroll.

STEP 4

- Insert the purchase date of your appliance (DD/MM/YYYY), then tap on “Proceed”.

STEP 5

- Insert the 16 digits of the serial number or scan the QR code on the appliance. Tap on “Next”. Check data correctness and tap on “Confirm”. Once the system has recognized the product, tap on “Next”.

STEP 6

- On the appliance- Turn the knob to the WI-FI RESET program and wait 5 minutes. The countdown will appear on the App, after which you can complete enrollment.
- In App- Tap on “Confirm”.

NOTES

- To ensure correct data transfer, we recommend that you stay with the device close to the appliance.

STEP 7

- Exit the Candy simply-Fi App.
- Go to your device Wi-Fi settings.

STEP 8

- In the list of available Wi-Fi networks, select “WIFIOVEN-xyzk”.

NOTES

- If you do not find it, wait few more seconds or proceed with a new scan.

STEP 9

- Exit from the settings of your device.
- Return to the Candy simply-Fi App and wait for the App to detect the appliance.
- Once the “Wi-Fi Network is active” screen appears, tap on “Next”.

STEP 10

- Insert the password of your home Wi-Fi network.
- Select the type of password (WEP or WPA), then tap on “Confirm”.

NOTES

- If this is not automatically synchronised by the App, please insert the name of your home Wi-Fi network in the first box; pay attention to the difference between lowercase and uppercase.

STEP 11

- Wait until the end of the data transfer process between the App and the product, then tap on “Confirm”. “CONNECTED” appears on the appliance display and then “REMOTE CONTROL ON”.
- The enrollment process is now finished.

IF THE SET UP IS NOT SUCCESSFUL

It's important to establish a good Wi-Fi signal strength between the home router and the appliance: low Wi-Fi signal strength would cause the failure of the final stage of the set up. To assess if this is the case, start the connection process again from Step 1; when you get to Step 6, place your device (smartphone or tablet) next to the router and search for “WIFIOVEN-xyzk” net generated by the appliance. If this does not come up as an option, it means that the router cannot see the appliance. In this case, we highly recommend you to bring the router near the appliance (if possible) or contact your internet provider to purchase a compatible “Wi-Fi Range Extender” to increase the signal strength.

Remote control mode

- Turn the program selection knob to the WI-FI position: the wifi light will turn on and you can now control the oven remotely.

NOTES

- Warning, if the enrolled oven is left on the WI-FI RESET position for more than 5 minutes, the oven will be reset and you will have to proceed with a new enrollment.

3.2 Cooking Modes

Function Dial	T °C Suggested	T °C Range	Function <i>(Depends on the oven model)</i>
			LAMP: Turns on the oven light.
			DEFROST: When the dial is set to this position. The fan circulates air at room temperature around the frozen food so that it defrosts in a few minutes without the protein content of the food being changed or altered.
	180	50 ÷ MAX	MULTI-LEVEL: We recommend you use this method for poultry, pastries, fish and vegetables. Heat penetrates into the food better and both the cooking and preheating times are reduced. You can cook different foods at the same time with or without the same preparation in one or more positions. This cooking method gives even heat distribution and the smells are not mixed. Allow about ten minutes extra when cooking foods at the same time.
* 	190	50 ÷ MAX	COOK LIGHT: This function allows to cook in a healthier way, by reducing the amount of fat or oil required. The combination of heating elements with a pulsating cycle of air ensures a perfect baking result.
	210	50 ÷ MAX	FAN + LOWER ELEMENT: The bottom heating element is used with the fan circulating the air inside the oven. This method is ideal for juicy fruit flans, tarts, quiches and pâté. It prevents food from drying and encourages rising in cakes, bread dough and other bottom-cooked food. Place the shelf in the bottom position.
* 	220	50 ÷ MAX	CONVENTIONAL: Both top and bottom heating elements are used. Preheat the oven for about ten minutes. This method is ideal for all traditional roasting and baking. For seizing red meats, roast beef, leg of lamb, game, bread, foil wrapped food (papillotes), flaky pastry. Place the food and its dish on a shelf in mid position.
	230	50 ÷ MAX	GRILL: use the grill with the door closed. The top heating element is used alone and you can adjust the temperature. Five minutes preheating is required to get the elements red-hot. Success is guaranteed for grills, kebabs and gratin dishes. White meats should be put at a distance from the grill; the cooking time is longer, but the meat will be tastier. You can put red meats and fish fillets on the shelf with the drip tray underneath. The oven has two grill positions: Grill: 2140 W Barbecue: 3340 W
	220	50 ÷ MAX	PIZZA: With this function hot air circulated in the oven to ensure perfect result for dishes such as pizza or cake.
on 			WIFI ON: Oven allows wifi connection.
reset 			WIFI RESET: It allows wifi connection to be restarted.

*Tested in accordance with the EN 60350-1 for the purpose of energy consumption declaration and energy class.

4. Oven cleaning and maintenance

4.1 General notes on cleaning

The lifecycle of the appliance can be extended through regular cleaning. Wait for the oven to cool before carrying out manual cleaning operations. Never use abrasive detergents, steel wool or sharp objects for cleaning, so as to not irreparably damage the enamelled parts. Use only water, soap or bleach-based detergents (ammonia).

GLASS PARTS

It is advisable to clean the glass window with absorbent kitchen towel after every use of the oven. To remove more obstinate stains, you can use a detergent-soaked sponge, well wrung out, and then rinse with water.

OVEN WINDOW SEAL

If dirty, the seal can be cleaned with a slightly damp sponge.

ACCESSORIES

Clean accessories with a wet, soapy sponge before rinsing and drying them: avoid using abrasive detergents.

DRIP PAN

After using the grill, remove the pan from the oven. Pour the hot fat into a container and wash the pan in hot water, using a sponge and washing-up liquid.

If greasy residues remain, immerse the pan in water and detergent. Alternatively, you can wash the pan in the dishwasher or use a commercial oven detergent. Never put a dirty pan back into the oven.

4.2 Aquactiva Function

The Aquactiva procedure uses steam to help remove remaining fat and food particles from the oven.

1. Pour 300 ml of water into the Aquactiva container at the bottom of the oven.

2. Set the oven function to Static (☐) or Bottom (☐) heater

3. Set the temperature to the Aquactiva icon 

4. Allow the program to operate for 30 minutes.

5. After 30 minutes switch off the program and allow the oven to cool down.

6. When the appliance is cool, clean the inner surfaces of the oven with a cloth.

Warning: Make sure that the appliance is cool before you touch it.

Care must be taken with all hot surfaces as there is a risk of burns.

Use distilled or drinkable water.



4.3 Maintenance

INSTRUCTION FOR REMOVAL AND CLEANING OF THE SIDE RACKS

1. Remove the wire racks by pulling them in the direction of the arrows (see below)

2. To clean the wire racks either put them in the dishwasher or use a wet sponge, ensuring that they are dried afterwards.

3. After the cleaning process install the wire racks in reverse order.

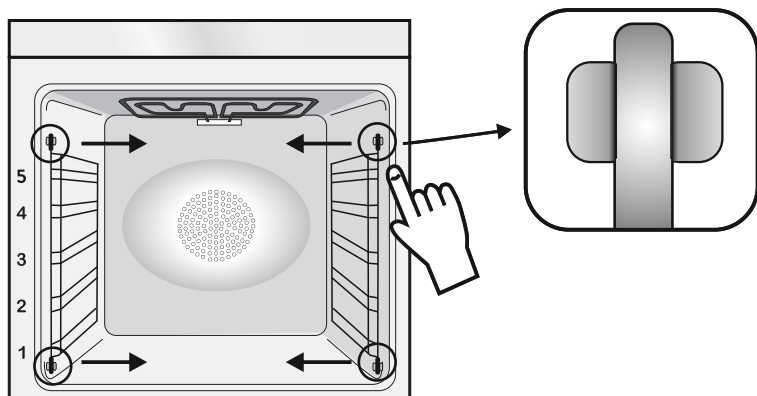

REMOVAL OF THE OVEN WINDOW

1. Open the front window.

2. Open the clamps of the hinge housing on the right and left side of the front window by pushing them downwards.

3. Replace the window by carrying out the procedure in reverse.

REMOVAL AND CLEANING OF THE GLASS DOOR

1. Open the oven door.

2.3.4. Lock the hinges, remove the screws and remove the upper metal cover by pulling it upwards.

5.6. Remove the glass, carefully extracting it from the oven door (NB: in pyrolytic ovens, also remove the second and third glass (if present)).

7. At the end of cleaning or substitution, reassemble the parts in reverse order.

On all glass, the indication "Low-E" must be legible and positioned on the left side of the door, close to the left-hand lateral hinge. In this way, the printed label of the first glass will be inside the door.

1.



2.

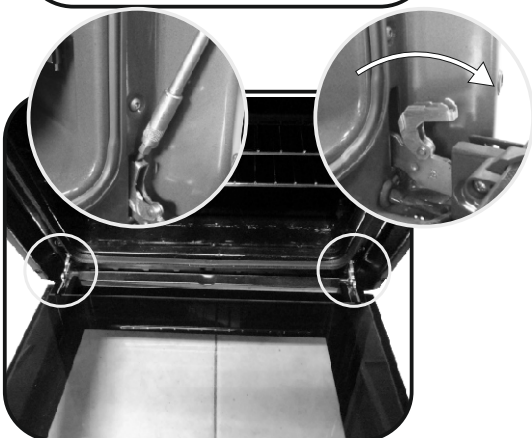

3.

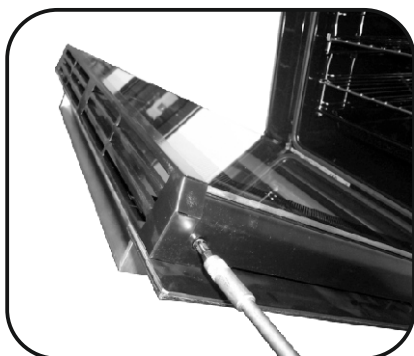

4.

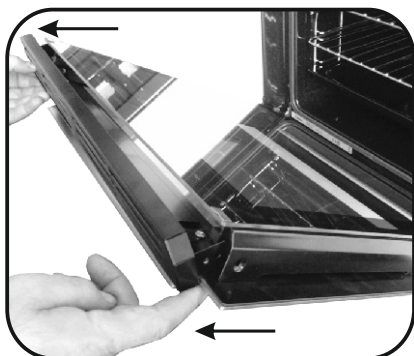

5.

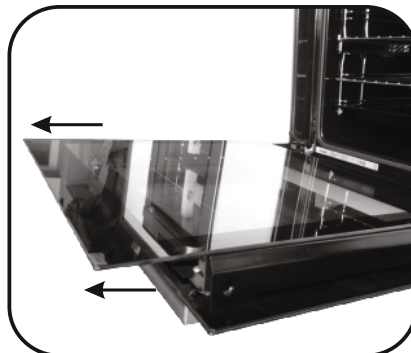

6.

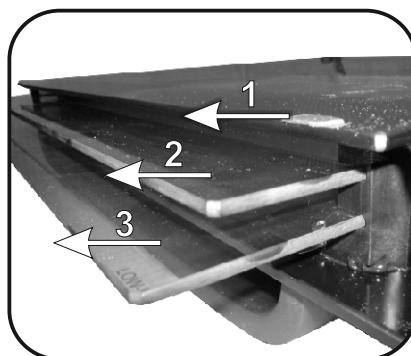

7.

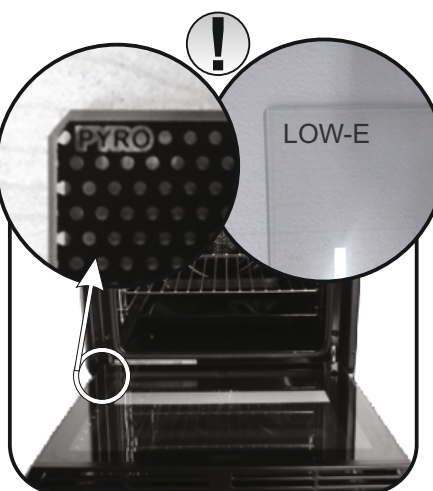

CHANGING THE BULB

1. Disconnect the oven from the mains supply.
2. Undo the glass cover, unscrew the bulb and replace it with a new bulb of the same type.
3. Once the defective bulb is replaced, replace the glass cover.



5. Troubleshooting

5.1 FAQ

PROBLEM	POSSIBLE CAUSE	SOLUTION
The oven does not heat up	The clock is not set	Set the clock
The oven does not heat up	A cooking function and temperature has not been set	Ensure that the necessary settings are correct
No reaction of the touch user interface	Steam and condensation on the user interface panel	Clean with a microfiber cloth the user interface panel to remove the condensation layer

Güvenlik uyarıları

- Pişirme sırasında fırın bölmesinde veya kapağın camında nem yoğunlaşabilir. Bu normal bir durumdur. Bu etkiyi azaltmak için yemeği fırının içine yerleştirmeden önce ve gücü açtıktan sonra 10-15 dakika bekleyin. Her durumda, fırın pişirme sıcaklığına ulaştığında yoğunlaşma geçer.
- Sebzeleri, açık bir tepsi yerine kapaklı bir kaptaki pişirin.
- Pişirdikten sonra yemeği fırının içinde 15/20 dakikadan fazla bırakmayın.
- UYARI: Cihaz ve erişilebilir parçalar kullanım sırasında sıcak olur. Sıcak parçalara dokunmamaya dikkat edin.
- UYARI: Izgara kullanımdayken erişilebilir parçalar çok sıcak olabilir. Çocuklar güvenli bir mesafede tutulmalıdır.
- UYARI: Elektrik çarpması olasılığını önlemek için ampulü değiştirmeden önce cihazın kapalı olduğundan emin olun.
- UYARI: Isı kesintisi düzeneğinin yanlılıkla sıfırlanmasına bağlı oluşabilecek tehlikeleri önlemek için cihazın zamanlayıcı gibi harici bir anahtarlama düzeneğiyle çalıştırılmaması veya düzenli olarak açılıp kapatılan bir devreye bağlanması gerekir.
- 8 yaşından küçük çocuklar, sürekli gözetim altında olmadıkları takdirde cihazdan güvenli bir mesafede tutulmalıdır.
- Çocuklar cihazla oynamamalıdır.
- Cihaz, 8 yaş veya üzerindeki kullanıcılar ve fiziksel, duyuşsal ya da zihinsel becerileri sınırlı olan, ürünle ilgili deneyimi veya bilgisi olmayan kişiler tarafından ancak gözetim altında olmaları veya cihazın çalışmasına ilişkin talimatların verilmesi koşuluyla, olası risklere dair bilince sahip olarak güvenli bir şekilde kullanılabilir.
- Temizlik ve bakım işleri gözetim altında olmayan çocuklar tarafından yapılmamalıdır.
- Yüzeyi çizebileceği ve camın kırılmasına neden olabileceği için fırın kapağının camlarını temizlerken sert veya aşındırıcı malzemeler ya da keskin metal kazıyıcılar kullanmayın.
- Çıkarılabilir parçalar sökülmeden önce fırının kapatılması gerekir. Temizlendikten sonra parçaları talimatlara göre yeniden takın.
- Yalnızca bu fırın için tavsiye edilen et probunu kullanın.
- Temizlik işlemleri için buharlı temizleyici kullanmayın.
- Besleme kablosuna etikette belirtilen gerilimi, akımı ve yükü kaldırabilecek, toprak bağlantısı olan bir fiş takın. Prizin etikette belirtilen yüke uygun, toprak bağlantısı yapılmış ve çalışır durumda olması gerekir. Topraklama iletkeni sarı-yeşil renklidir. Bu işlem, uygun yetkinliğe sahip personel tarafından gerçekleştirilmelidir. Prizle cihazın fişi arasında uyumsuzluk olması durumunda, yetkin bir elektrik ustasından prizi uygun tipte bir prizle değiştirmesini isteyin. Fiş ve priz kurulumun yapıldığı ülkede geçerli olan normlara uygun olmalıdır. Güç kaynağı bağlantısı, cihazla güç kaynağı arasına maksimum bağlı yükü kaldırabilecek ve geçerli mevzuata uygun olan omnipolar bir devre kesici yerleştirilerek de yapılabilir. Sarı-yeşil topraklama kablosu devre kesici tarafından kesintiye uğratılmamalıdır. Priz veya bağlantı için kullanılan omnipolar devre kesici, cihazın kurulumu yapıldığında kolayca erişilebilir durumda olmalıdır.
- Bağlantı, fişin erişilebilir durumda tutulması veya kablolama kurallarına uygun şekilde sabit kablo tesisatına bir anahtarın eklenmesi yoluyla kesilebilir.
- Güç kablosu hasarlıysa üreticiden temin edilen bir kablo veya özel bir demet ile ya da müşteri hizmetleri departmanı ile iletişim kurularak değiştirilmelidir. Güç kablosu H05V2V2-F tipinde olmalıdır. Bu işlem yalnızca uygun yetkinliğe sahip personel tarafından yapılmalıdır. Toprak iletkeni (sarı-yeşil renkli) diğer iletkenlerden yaklaşık 10 mm daha uzun olmalıdır. Her türlü onarım işi için sadece Müşteri Hizmetleri Departmanına başvurun ve orijinal yedek parçaların kullanılmasını talep edin.
- Yukarıdaki yönergelere uyulmaması cihazın güvenliğini tehlikeye atabilir ve garantiyi geçersiz kılabilir.
- Temizlemeden önce dökülen malzemeler temizlenmelidir.
- Pişirme aşamasında oluşan uzun süreli bir

elektrik kesintisi, monitörün arızalanmasına neden olabilir. Bu durumda müşteri hizmetleriyle iletişime geçin.

- Cihaz, aşırı ısınmayı önlemek için dekoratif bir kapının arkasına monte edilmemelidir.
- Rafı fırının içine yerleştirirken stopun yukarıya baktığından ve bölmenin arka tarafında olduğundan emin olun. Raf, bölmeye tamamen girerek yerleştirilmelidir.
- UYARI: Fırın duvarlarını alüminyum folyoyla veya mağazalarda satılan tek kullanımlık koruma malzemeleriyle kaplamayın. Alüminyum folyo veya diğer koruma malzemeler sıcak emayeyle doğrudan temas ettiğinde erime riski oluşturur ve içerideki emayenin bozulmasına neden olabilir.
- UYARI: Fırın kapağının contasını hiçbir zaman çıkarmayın.
- DİKKAT: Pişirme sırasında veya fırın sıcakken bölmenin alt kısmını suyla tekrar dolmayın.
- Cihazı nominal frekanslarda çalıştırmak için başka işleme/ayara gerek yoktur.

Genel Açıklamalar	1.1 Güvenlik ipuçları 1.2 Elektriksel güvenlik 1.3 Tavsiyeler 1.4 Kurulum 1.5 Atık yönetimi 1.6 Uygunluk beyanı
-------------------	--

17

Ürün Açıklaması	2.1 Genel bakış 2.2 Aksesuarlar 2.3 İlk kullanım
-----------------	--

18

Fırının Kullanımı	3.1 Gösterge açıklamaları 3.2 Pişirme modları
-------------------	--

19

Fırının Temizlenmesi ve Bakımı	4.1 Temizleme hakkında genel notlar 4.2 Kolay Temizlenme Fonksiyonu 4.3 Bakım <ul style="list-style-type: none">• Yan ızgaraların çıkarılması ve temizlenmesi• Fırın kapağının sökülmesi• Camın sökülmesi ve temizlenmesi• Ampulün değiştirilmesi
--------------------------------	--

23

Sorun Giderme	5.1 Sorun giderme <ul style="list-style-type: none">• Tüketici hizmetleri• Garanti belgesi
---------------	---

25

1. Genel Açıklamalar

Ürünlerimizden birini tercih ettiğiniz için teşekkür ederiz. Fırınızdaki en iyi sonuçları almak için bu kılavuzu dikkatle okuyun ve daha sonra başlamak için saklayın. Fırının montajından önce, herhangi bir onarım gerekmesi halinde müşteri hizmetleri personeline vermek üzere seri numarasını not edin. Fırını ambalajından çıkardıktan sonra nakliye sırasında hasar almamış olduğunu kontrol edin. Eğer tereddüdünüz varsa fırını kullanmayın ve tavsiye almak için kalifiye bir teknisyene başvurun.

Tüm ambalaj malzemelerini (plastik torbalar, polistiren, vidalar) çocukların erişemeyeceği yerlerde tutun. Fırın ilk kez çalıştırıldığında güçlü bir duman kokusu oluşabilir, bunun nedeni fırın ilk kez ısındığında yalıtım panelleri üzerinde bulunan yapışkan maddenin yanmasıdır. Bu kesinlikle normal bir durumdur ve oluştuğu zaman dumanın yayılması beklendikten sonra yiyeceklerin fırının içine konulması gereklidir. Bu dokümanda verilen açıklamalara uyulmaması halinde ortaya çıkabilecek durumlar için imalatçı herhangi bir sorumluluk kabul etmez. **NOT:** Bu kılavuzda belirtilen fırın işlevleri, özellikleri ve aksesuarları satın almış olduğunuz modele bağlı olarak farklılık gösterecektir.



1.1 Güvenlik İpuçları

Fırın sadece kullanım amacına uygun biçimde kullanılmalıdır, kullanım amacı yiyeceklerin pişirilmesidir; başka bir amaç için, örneğin bir ısı kaynağı olarak kullanılması uygunsuz ve bu nedenle tehlikeli kullanım olarak değerlendirilir. Uygunsuz, hatalı veya makul olmayan kullanım sonucunda ortaya çıkabilecek her türlü zarardan imalatçı sorumlu tutulamaz.

Herhangi bir elektrikli cihazın kullanımı sırasında bazı asli kurallara uyulması gereklidir:

- elektrik fişini prizden çıkarmak için asla kablodan tutarak çekmeyin;
- elleriniz ya da ayaklarınızı ıslak veya nemli iken cihaza dokunmayın;
- genellikle adaptörlerin, çoklu prizlerin ve uzatma kablolarının kullanılması tavsiye edilmez;
- arızalanması ve/veya düzgün çalışmaması durumunda cihazı kapatın ve kurcalamayın.

1.2 Elektriksel Güvenlik

ELEKTRİK BAĞLANTILARINI BİR ELEKTRİKÇİNİN YA DA KALİFİYE BİR TEKNİSYENİN YAPMASINI SAĞLAYIN

Fırının bağlanmış olduğu elektrik beslemesinin montajın yapıldığı ülkede yürürlükte bulunan yasalara uygun olması gereklidir. Bu açıklamalara uyulmaması durumunda ortaya çıkabilecek zararlar için imalatçı herhangi bir sorumluluk kabul etmemektedir. Montajın yapıldığı ülkede yürürlükte bulunan yasalara bağlı olarak fırının topraklı bir priz ya da bütün kutupları ayıran bir devre kesici kullanılarak elektrik beslemesine bağlanması gereklidir. Elektrik beslemesinin uygun sigortalarla korunması ve kullanılan kabloların fırının doğru bir şekilde beslenebilmesine yeterli kapasitede olması gereklidir.

BAĞLANTI

Fırın, faz arası veya faz nötr arası 220-240 VAC 50 Hz olan bir elektrik beslemesine bağlanması gereken bir elektrik kablosu ile sağlanmıştır. Fırın elektrik beslemesine bağlanmadan önce aşağıdakilerin kontrol edilmesi gereklidir:

- etikette belirtilen gerilim değeri;
- devre kesicinin ayarı.

Fırının topraklama klemensine bağlanmış olan topraklama kablosunun elektrik beslemesinin topraklama klemensine bağlanması gereklidir.

UYARI

Fırını elektrik beslemesine bağlamadan önce, elektrik beslemesinin topraklama klemensinin sürekliliğini kontrol etmesi için kalifiye bir elektrikçiye başvurun. Fırının topraklama klemensine bağlanmaması veya topraklama bağlantısının sürekliliğinde bir sorun olması sonucunda ortaya çıkabilecek her türlü kaza veya zararda imalatçı herhangi bir sorumluluk kabul etmemektedir.

NOT: fırında bazı bakım işlemleri yapılması gerektiğinden, montajın yapıldığı alandan çıkarılması halinde fırının bağlanabileceği başka bir prizden yakınlarda bulunması tavsiye edilir. Elektrik kablosunun sadece teknik servis personeli ya da eşdeğer niteliklere sahip teknisyenler tarafından değiştirilmesi gereklidir.

1.3 Tavsiyeler

Fırını her kullandıktan sonra yapılacak kısa süreli temizlik işlemi fırının her zaman mükemmel temizlikte kalmasını sağlayacaktır. Fırının yan duvarlarını alüminyum folyo veya mağazalardan satın alınabilecek tek kullanımlık koruma malzemeleri ile kaplamayın. Sıcak emaye ile temas eden alüminyum folyo veya başka herhangi bir koruma malzemesi erime riskine sahiptir ve emaye iç yüzeylerin

bozulmasına neden olabilir. Fırının aşırı kirlenmesini ve bunun sonucunda duman kokusu oluşmaması için fırını çok yüksek sıcaklıklarda kullanmamanızı tavsiye ederiz. Pişirme süresini uzun tutmak ve sıcaklığı biraz düşürmek daha iyidir. Fırın ile birlikte verilen aksesuarlara ek olarak, sadece çok yüksek sıcaklıklara dayanıklı tabaklar ve pişirme kapları kullanmanızı tavsiye ederiz.

1.4 Kurulum

Ürünün kurulumu firmanın yetkilendirilmiş servis/yetkilendirilmiş kişi tarafından yapılmalıdır. Yetkisz kişi ve kuruluşlar tarafından yapılan kurulumlardan doğan tüm ürün, kişi, mahal hasarları firmanın sorumluluğunda değildir. Kurulum yapılacak mahalın ürünün çalışma ve teknik koşullara kullanma kılavuzunda belirtilen kurallara uygun şekilde olması/sağlanması tüketicinin sorumluluğundadır. Eğer tüketici tarafından yapılan kurulum nedeniyle ortaya çıkan hataların düzeltilmesi için imalatçının desteği gerekirse, bu destek garanti kapsamında sağlanmaz. Kurulum açıklamaları profesyonel kalifiye personel içindir ve kurulum sırasında uyulması gereklidir. Hatalı kurulum insanların ve evcil hayvanların yaralanmasına ve eşyaların zarar görmesine neden olabilir. Böylesi bir yaralanma veya zarar için imalatçı sorumlu tutulamaz.

Fırın yüksek bir mutfak dolabına ya da tezgah altına yerleştirilebilir. Sabitlemeden önce, iç parçaların soğutulması ve korunması için gerekli temiz havanın uygun biçimde dolaşımının sağlanması amacıyla fırının etrafında iyi bir havalandırma

sağlandığından emin olun. Sabitleme şekline göre son sayfada belirtilen hava alma açıklıklarını açın. Bu cihaz ev standartlarında kullanımına uygun olarak tasarlanmış ve üretilmiş olup ticari ve profesyonel amaçla kullanımlara uygun değildir. Ticari kullanımlarda (ev harici) ürün teslim tarihinden itibaren 1 (bir) ay süre ile üretim hatalarına karşı garanti kapsamındadır. Ticari kullanımlarda cihazın ömrü kısalabilir ve kullanım beklentilerini karşılamayabilir. Ev ve benzeri kullanım amacıyla örtüşmeyen (ev veya ev tipi bir mekanda bile olsa) kullanım dolayısıyla cihazda meydana gelebilecek herhangi bir arıza ve/veya hasar üretici / satıcı tarafından kabul edilmeyecektir. Ticari amaç ile kullanılan ürünlerde, Malın ayıplı olduğu teslim sırasında açıkça belli ise alıcı 2 (iki) gün içinde durumu satıcıya ihbar etmelidir. Açıkça belli değilse alıcı malı teslim aldıktan sonra 8 (sekiz) gün içinde incelemek veya incelettirmekle ve bu inceleme sonucunda malın ayıplı olduğu ortaya çıkarsa, haklarını korumak için durumu bu süre içinde satıcıya ihbarla yükümlüdür.

Bu cihaz ev standartlarında kullanılmak üzere üretilmiştir. Profesyonel kullanım veya ticare kullanım için kurulmuş olması durumunda, ilgili ticari hususta uygulanan standartlar dikkate alınmalıdır.

1.5 Atık yönetimi ve çevrenin korunması



Bu cihaz, 2012/19/EU Atık Elektrikli ve Elektronik Cihazlar (WEEE) hakkında Avrupa Yönergesine göre etiketlenmiştir. WEEE hem kirletici maddeleri (çevreye olumsuz bir etkisi olabilecek), hem de baz elemanları (yeniden kullanılabilir olan) içermektedir. Kirletici maddelerin bertaraf edilmesi ve tüm malzemelerin geri dönüştürülebilmesi için WEEE'lerin doğru bir şekilde tasnif edilmesi önemlidir. WEEE'lerin çevre açısından bir sorun

oluşturmaması için bireyler önemli bir rol oynayabilir; birkaç temel kurala uyulması son derece önemlidir:

- WEEE evsel atık olarak işlem görmemelidir;
- WEEE belediyeler veya seçilmiş bir firma tarafından yönetilen belirlenmiş toplama alanlarına götürülmelidir.

Birçok ülkede, büyük WEEE'ler için şehir içinde toplama noktaları

bulunmaktadır. Yeni bir cihaz satın aldığınızda, eski cihazın satın alınan cihazla aynı tipte olması ve aynı işlevlere sahip olması durumunda eski cihazı ücretsiz olarak bire bir kabul etmesi gereken satıcıya iade edebilirsiniz.

ENERJİ TASARRUFU VE ÇEVREYE SAYGI

Mümkün olduğunda, fırını önceden ısıtmaktan kaçının ve her zaman doldurmaya çalışın. Fırın kapağını olabildiğince az açın çünkü her açılışında ısı kaybı oluşur. Önemli oranda enerji tasarrufu için, fırını planlanan pişirme süresinden 5 ile 10 dakika daha önce kapatın ve fırının üretmeye devam edeceği artakalan ısıyı kullanın. Isının hazne dışına kaçmaması için contaları temiz ve düzgün tutun. Eğer saatlik bir tarife ile ücretlendirilen bir elektrik sözleşmeniz varsa, pişirmeye başlama saatini indirimli fiyat tarifesinin saatine taşıyan "gecikmeli pişirme" programı ile daha basit bir şekilde enerji tasarrufu yapılabilir.

1.6 Uygunluk beyanı

• Bu cihazın üzerinde bulunan **CE** işareti, mevzuata uygun şekilde bu ürün için geçerli olan tüm Avrupa güvenlik, sağlık ve çevre gereksinimlerine uygunluğun garanti edildiği anlamına gelir.

• Candy Hoover Group Srl, işbu belge ile telsiz ekipmanın 2014/53/EU sayılı Direktife uygun olduğunu beyan eder. AB uygunluk beyanının tam metni şu internet adresinde sunulmaktadır: www.candy-group.com

2. Ürün Açıklaması

2.1 Genel bakış (Modele göre değişmektedir.)

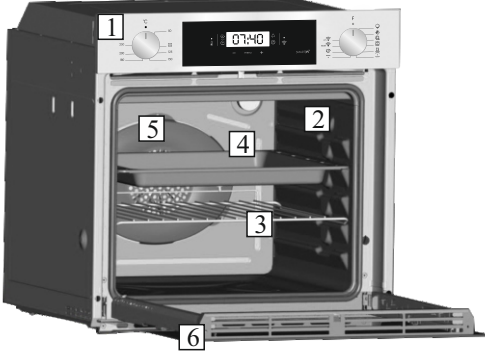

1. Kontrol paneli
2. Raf konumları (eğer varsa yan tel raflar)
3. Metal ızgara
4. Tepsi
5. Fan (çelik plakanın arkasında)
6. Fırın kapağı

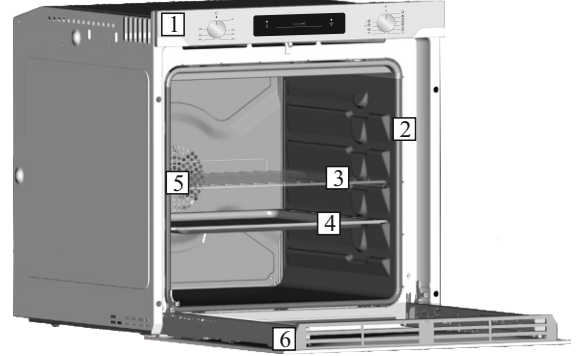

2.2 Aksesuarlar

1 Tepsi

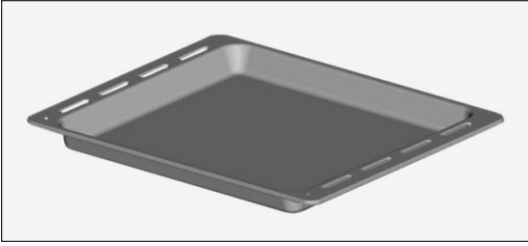

Yiyeceklerin ızgara üzerinde pişirilmesi sırasında damlayan sularını toplar.

3 Yan tel ızgaralar

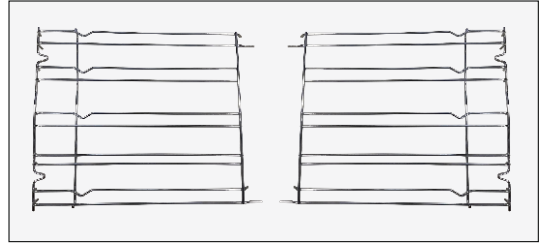

Fırın bölmesinin her iki tarafında bulunur. Metal ızgaraları ve damlama tepsilerini tutar.

2 Metal ızgara

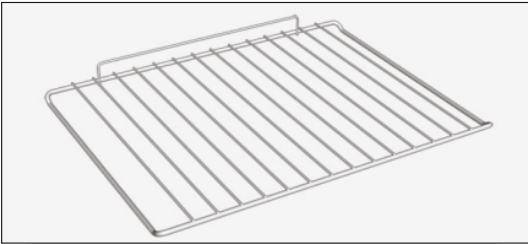

Pişirme tepsilerini ve tabaklarını tutar.

2.3 İlk Kullanım

İLK TEMİZLEME

İlk kez kullanmadan önce fırını temizleyin. Dış yüzeyleri yumuşak bir ıslak bezle silin. Tüm aksesuarları yıkayın ve fırının içini sabunlu su ve sıvı bulaşık deterjanı karışımına batırılmış bir bezle silin. Boş fırını maksimum sıcaklık değerine ayarlayın ve yaklaşık 1 saat çalıştırın, bu şekilde fırının yeni olmasından kaynaklı tüm kokular giderilecektir.

3. Fırının Kullanımı (Modele göre değişmektedir.)

3.1 Gösterge açıklamaları

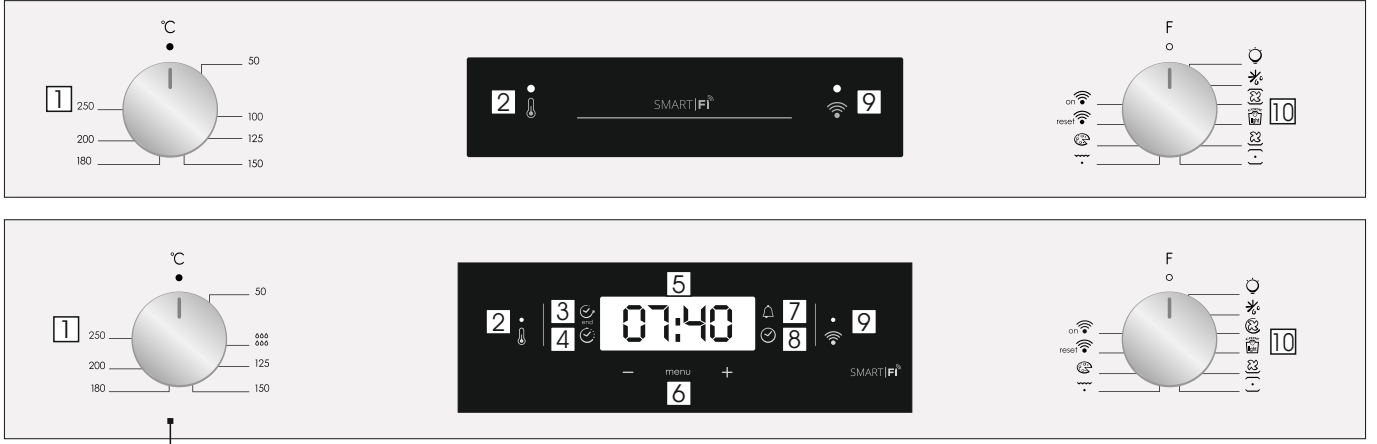

- 1- Sıcaklık seçici düğme
- 2- Termostat sinyal lambası
- 3- Saat ayarı
- 4- Dakika hatırlatıcı
- 5- Saat ekranı
- 6- LCD ekran ayar kontrolleri
- 7- Pişirme sonu
- 8- Pişirme süresi
- 9- Wifi sinyal lambası
- 10- Fonksiyon seçici düğme

UYARI: Fırın yerine monte edilip elektrik bağlantısı yapıldığında veya elektrik beslemesi kesilip tekrar geri geldiğinde, gösterge yanıp sönmeye başlar. Bu aşamada saatin (12:00) ayarlanması gerekir. Sağ alt LED aynı anda yanıp sönüyor (☑) Saat aşağıdaki gibi ayarlanır:

- "-" "+" Butonlarıyla zamanı ayarlayınız.
- Menü düğmesine basın veya 5 dk. bekleyin, ardından saat ayarlanır.

UYARI: Fırın ancak saat ayarlandıysa çalışmaya başlar.

PROGRAM	DEVREYE SOKULMASI	DEVREDEN ÇIKARILMASI	İŞLEVİ	NOT
ÇOCUK KİLİDİ	<ul style="list-style-type: none">• Çocuk Kilidi işlevini en az 5 saniye boyunca Set (Ayar) (+) düğmesine dokunarak etkinleştirebilirsiniz. Bu andan itibaren diğer tüm işlevler kilitlenir ve ekran 3 saniye aralıklarla yanıp sönerek STOP (DURDUR) metnini ve kesintisiz olarak önceden ayarlanan saati gösterir.	<ul style="list-style-type: none">• Çocuk kilidi fonksiyonu tekrar dokunmatik ekrandaki (+) sembolüne en az 5 saniye dokunarak iptal edilir. Bu andan itibaren tüm fonksiyonlar tekrar seçilebilir hale gelir.		
ZAMAN SAYACI 🔔	<ul style="list-style-type: none">•Orta düğmeye 3 kez basınız•Arzu ettiğiniz süreyi ayarlamak için "-" "+" düğmelerine basın.•Bütün düğmelere basmaya son verin.	<ul style="list-style-type: none">•Ayarlanan saat geçtiğinde, bir sesli alarm devreye girer. Bu alarm kendiliğinden durur, bununla birlikte herhangi bir düğmeye basarak derhal durdurulabilir.	<ul style="list-style-type: none">•Ayarlanmış olan sürenin sonunda alarm çaldırır.•İşlem sırasında kalan süreyi gösterir.	<ul style="list-style-type: none">•Fırını bir alarmlı saat olarak kullanabilmenize olanak sağlar (fırın çalışırken de çalışmıyorken de kullanılabilir)
PIŞİRME SÜRESİ PROGRAMI ☑	<ul style="list-style-type: none">• Fırın işlev düğmesiyle pişirme işlevini, termostat düğmesiyle pişirmek istediğiniz sıcaklığı seçin.•Orta düğmeye 1 kez basınız•Arzu ettiğiniz pişirme süresini ayarlamak için "-" "+" düğmelerine basın.•Bütün düğmelere basmaya son verin. <p>NOT: Fırın kapanırsa veya lamba çalışırsa, pişirme süresi zamanlama işlevi çalışmaz.</p>	<ul style="list-style-type: none">•Ayarlanmış olan süre sona erdiğinde, fırın otomatik olarak kapanır. Pişirme işlemi daha önce durdurmak istemeniz durumunda, işlev seçicisini 0 konumuna getirin veya süreyi 0:00 olarak ayarlayın MENU ve "-" "+" düğmeleri.	<ul style="list-style-type: none">•Seçilmiş olan tarif için gerekli olan pişirme süresini ayarlayabilmenize olanak sağlar.•Ne kadar çalışma süresi kaldığını görmek için MENU düğmesine basın.•Programlanmış olan süreyi değiştirmek için MENU ve "-" "+" düğmelerine basın.	<ul style="list-style-type: none">•Program sonunda, program 3 uyarı sinyali verir ve ekranda End (son) yazısı görünür. Saat işlevine geri dönmek için işlev seçici düğmeyi "0" olarak ayarlayın.
PIŞİRME SONU PROGRAMI 🔔 end	<ul style="list-style-type: none">• Fırın işlev düğmesiyle pişirme işlevini, termostat düğmesiyle pişirmek istediğiniz sıcaklığı seçin.•Orta düğmeye 2 kez basınız.•Arzu ettiğiniz pişirmenin sona erme saatini ayarlamak için "+" basın.•Bütün düğmelere basmaya son verin. <p>NOT: Fırın kapanırsa veya lamba çalışırsa, pişirme süresi zamanlama işlevi çalışmaz.</p>	<ul style="list-style-type: none">•Ayarlanmış olan süre sona erdiğinde, fırın otomatik olarak kapanır. Pişirme işlemi kendiniz müdahale ederek durdurmak için fırın fonksiyon düğmesini 0 konumuna getirin.	<ul style="list-style-type: none">•Pişirme sonu saatini ayarlaya bilmenize olanak sağlar.•Ayarlanmış olan saati kontrol etmek için orta düğmeye 2 kez basınız•Programlanmış olan saati değiştirmek için MENU ve "-" "+" düğmelerine basın.	<ul style="list-style-type: none">•Bu işlev genellikle "pişirme süresi" işlevi ile birlikte kullanılır. Örneğin yiyeceğin pişme süresi 45 dakikaysa ve saat 12:30'da hazır olması gerekiyorsa, sadece pişirme süresini 45 dakikaya ve pişirme sonu saatini de 12:30'a ayarlamamız yeterlidir.•Programlanmış olan pişirme süresinin sonunda fırın otomatik olarak kapanır ve bir sesli alarm verilir.•Pişirme saat 11:45'de (12:30 eksi 45 dakika) otomatik olarak başlar ve programlanmış olan pişirme süresi (45 dakika) kadar sürdükten sonra fırın otomatik olarak kapanır.

ELETRONICA SIFIR WIFI İŞLEVI

Uygulama ile ürün arasındaki bağlantıyla ilgili tüm ayrıntılar için, Hızlı Kılavuza bakın.

Hızlı Kılavuz LINK'te go.candy-group.com/candy-ov kullanılabilir.

WiFi, pişirme seçici de iki farklı pozisyona sahiptir:

• **WiFi açık:** Wifi yalnızca fırın cihazınıza zaten kayıtlıysa açılır. Bu pozisyonda, fırın yalnızca uzaktan kumanda edilir.

• **WiFi sıfırlama:** WiFi sıfırlamadaki seçiciyi 30 dk. bıraktıktan sonra, Bluetooth açılacak ve 5 dk. içerisinde fırını cihazınıza kaydedebileceksiniz.

Kayıt başarılıysa, fırın uzaktan kumandayla kontrol edilir ve WiFi simgesi açılır. Kayıt başarılı değilse, WiFi kapanacak ve fırın sıfırlanacaktır.

Yeni kayıtlı devam etmek için pişirme programı seçici WiFi sıfırlama pozisyonundan döndürülmeli ve tekrar o pozisyona geçirilmelidir.

Not: Kayda başlamadan önce Uygulamayı cihazınıza yükleyin

Not: Uygulamanın yüklendiği cihazda Bluetooth etkin olmalıdır

Not: Her iki WiFi pozisyonu için, dokunmatik düğmeler çalışmaz.

Not: Ev yönlendiricisi ile cihaz arasında iyi bir WiFi sinyali gücü kurmak önemlidir. Fırın, yönlendiriciye bağlanmaya çalıştığında, simge 3 dk. yanıp sönecek ve 1 dk. sönecek; bağlanmışsa simge yanacaktır.



CANDY SIMPLY-FI:
simply-Fi cihazınızı **NASIL BAĞLAYACAĞINIZ** ve en iyi şekilde **NASIL KULLANACAĞINIZLA** ilgili ayrıntılı bilgi için <http://www.candysimplyfi.com> adresine gidin.

1. Program seçimi / 2. Program süresi / 3. Pişirme başlangıç ayarı / 4- Özel tarif seçimi / 5. Çevrimdışı ve sesli asistan / 6. İpuçları, öneriler ve çevrimiçi kullanım kılavuzu

KABLOSUZ PARAMETRELERİ

Parametre	Spesifikasyonlar (Wi-Fi)	Spesifikasyonlar (Bluetooth)
Kablosuz Standardı	802.11 b/g/n	Bluetooth v4.2
Frekans Aralığı	2,412 GHz. – 2,484 GHz	2,412 GHz. – 2,484 GHz
Maks. İletim Gücü	802.11b. DSSS 1 Mbps= +19.5 dBm 802.11b. CCK 11 Mbps= +18.5 dBm 802.11g. OFDM 54 Mbps= +18.5 dBm 802.11n. MCS7= +14 dBm	Temel veri hızı: RF İletim Gücü (Tip): +4 dBm Genişletilmiş veri hızı: RF İletim Gücü (Tip): +2 dBm BLE: RF İletim Gücü (Tip): +7.5 dBm
Minimum Alma Duyarlılığı	802.11b =1024 bytes, -80 dBm 802.11g =1024 bytes, -70 dBm 802.11n =1024 bytes, -65 dBm 802.11n HT40 =1024 bytes, -65 dBm	Basic data rate: Sensitivity@ 0.1% BER: -98 dBm Enhanced data rate: Sensitivity@ 001% BER: -98 dBm BLE: Sensitivity@ 0.1% BER: -98 dBm

Hızlı Kılavuz Candy OVEN - Uygulamaya Kaydetme Bluetooth 4.0 (veya daha yeni) teknoloji cihazlar için prosedür ÖNEMLİ

Bu hızlı kılavuz, Bluetooth 4.0 (veya daha yeni) teknoloji bir cihaz kullanarak, cihazınızı Candy simply-Fi Uygulamasına kaydetmek için izlenecek adımları göstermektedir. Bu durumda, prosedür basitleştirilir ve daha hızlı olur (Kolay Kayıt).

Bluetooth teknolojisi olmayan (veya 4.0'dan daha eski) bir cihaz kullanıyorsanız, lütfen bu kılavuzun diğer tarafında açıklanan talimatları izleyin.

1. ADIM

• Cihazın Seri Numarasını not edin.

• Genellikle Wi-Fi yönlendiricinizin arkasında bulunan Wi-Fi Adı ve Parolasını (WPA/WEP Anahtarı) not edin.

NOT

• Evde Wi-Fi ağının frekansı 2,4 GHz bandına ayarlanmalıdır. Ev ağınız 5 GHz bandına ayarlanmışsa, cihazı yapılandıramazsınız.

• Wi-Fi Parolasını bulmakta zorlanıyorsanız lütfen İnternet Sağlayıcınızla iletişime geçin.

• Lütfen akıllı telefonunuzun aynı Kablosuz ağa bağlı olduğundan ve Bluetooth'un "Ayarlar" içinde etkinleştirildiğinden emin olun. Daha ayrıntılı bilgi için kılavuza bakın.

2. ADIM

• Mağazadan Candy simply-Fi Uygulamasını indirin.

• Candy simply-Fi Uygulamasını açın ve "Kayıt Ol" ögesine dokunarak kullanıcı profilinizi oluşturun. Gizlilik politikasını kabul edin ve gerekli alanları doldurun.

NOT

• Uygulama Android (sürüm 4.4 veya daha yeni) ve iOS (sürüm 8.0 veya daha yeni) cihazlarda kullanılabilir.

• Eğer Candy simply-Fi kullanıcı profiliniz varsa, kimlik bilgilerinizi kullanarak oturum açabilirsiniz.

3. ADIM

• Ana sayfada, sol üst tarafta üç çubuklu simgeye dokunarak profilinize girin ve ardından "REGISTER NEW APPLIANCE" (YENİ CİHAZ KAYDET) ögesine dokunarak kaydetmek istediğiniz ürünün adını seçin.

4. ADIM

• Cihazınızı satın aldığınız tarihi girin (GG/AA/YYYY), ardından "Devam Et" düğmesine dokununuz.

5. ADIM

• Cihaz üzerinde 16 haneli seri numarasını girin veya QR kodunu tarayın. "İleri"ye dokununuz. Bilgilerin doğruluğunu kontrol edin ve "Onayla"ya dokununuz. Sistem ürünü tanıdığı anda, "İleri"ye dokununuz.

6. ADIM

Cihaz üzerinde:

1) Düğmeyi WI-FI RESET programına döndürün ve 30 saniye bekleyin.

2) WiFi göstergesi hızlı şekilde yanıp sönmeye başladığında, bluetooth 5'

Ağa bağlı ekipmanlar için ürün bilgileri

Tüm kablolu ağ bağlantı noktalarının bağlı ve tüm kablosuz ağ bağlantı noktalarının etkinleştirilmiş olması koşulunda, ağa bağlı bekleme durumunda ürünün güç tüketimi:

2,0W

Kablosuz ağ bağlantı noktasını etkinleştirme:

Kayıtlı olmayan bir fırından başlayarak sağdaki düğmeyi Reset (Sıfırla) konumuna getirin. Wifi modülü 30 saniye sonra açılır. Fırın WiFi kapalıysa kaydedilmişse sağdaki düğmeyi WiFi konumuna getirdiğinizde WiFi modülü açılır.

Kablosuz ağ bağlantı noktasını devre dışı bırakma:

Fırın kaydedilmişse sağdaki düğmeyi Reset (Sıfırla) konumuna getirdiğinizde WiFi modülü kapanır.

boyunca yanacaktır ve 5 dakika içinde kayıt işlemine devam edebilirsiniz.
Uygulamada:

• “Doğrula” düğmesine dokununuz. APP'nin cihaza bağlanmasını bekleyiniz.
NOT

• Fırın kayıt başarılı olmadan 5 dakikadan daha uzun bir süre WI-FI RESET konumunda kalırsa, fırın sıfırlanacaktır.

• Herhangi bir sorun olması durumunda, cihazınızda (akıllı telefon / tablet) Bluetooth'u etkinleştirdiğinizden emin olarak, “Yeniden Dene” düğmesine dokununuz. İşlem henüz doğru bir şekilde tamamlanmamışsa, “Standart Kayıtle Devam Et” düğmesine dokununuz.

• Doğru veri aktarımını sağlamak için cihazı makineye yakın tutacak şekilde durmanızı öneririz.

7. ADIM

• Ev Wi-Fi ağının parolasını giriniz.

• Parola türünüzü belirleyiniz (WEP veya WPA), ardından “Doğrula” düğmesine dokununuz.

• Kayıt süreci tamamlanmıştır.

NOT

• Bu, uygulama tarafından otomatik olarak eşitlenmezse, lütfen ev Wi-Fi ağının adını ilk kutuya giriniz, küçük ve büyük harf arasındaki farka dikkat ediniz.

KURULUM BAŞARILI DEĞİLSE

Evdeki yönlendirici ve ürün arasında güçlü bir Wi-Fi sinyali olması önem taşır: düşük Wi-Fi sinyal gücü kurulumun son aşamasının başarısız olmasına neden olabilir. Nedeninin bu olup olmadığını kontrol etmek için, 1. Adımdan itibaren bağlantı sürecini yeniden izleyiniz, 6. adıma geldiğinizde cihazınızı (akıllı telefon veya tablet) yönlendiricinin yanına yerleştiriniz ve “WIFIOVEN-xyzk” ağın cihaz tarafından oluşturulmuş olup olmadığını görün. Bu seçenek görüntülenmiyorsa, yönlendirici ürünü görmüyor demektir. Bu durumda, (mümkünse) yönlendiriciyi makinenin yanına getirmeniz veya İnternet Sağlayıcınızdan “Wi-Fi Menzil Genişletici” satın alarak sinyalin gücünü artırmanız önerilir.

Uzaktan kumanda modu

• Program seçim düğmesini WI-FI konumuna döndürünüz: wifi ışığı açılacaktır ve artık fırını uzaktan kumanda edebilirsiniz.

Hızlı Kılavuz Candy OVEN - Uygulamaya Kaydetme

Bluetooth 4.0 teknolojisi olmayan (veya daha eski) cihazlar için prosedür ÖNEMLİ

Bu hızlı kılavuz, Bluetooth teknolojisi olmayan bir cihaz kullanarak, cihazınızı Candy simply-Fi Uygulamasını kullanarak cihazınızı kaydetmek için izlemeniz gereken adımları özetlemektedir.

Prosedürü basitleştirmek için bu teknolojiyle donatılmış bir akıllı telefon / tabletle devam etmenizi öneririz.

Bluetooth teknolojili (veya 4.0'dan daha yeni) bir cihaz kullanıyorsanız, lütfen bu kılavuzun diğer tarafında açıklanan talimatları izleyiniz.

1. ADIM

• Cihazın Seri Numarasını not ediniz, genellikle Wi-Fi yönlendiricinizin arkasında bulunan Wi-Fi Adı ve Parolasını (WPA/WEP Anahtarı) not ediniz.

• Lütfen akıllı telefonunuzun aynı Wi-Fi ağına bağlı olduğundan emin olun.

NOT

• Evde Wi-Fi ağının frekansı 2,4 GHz bandına ayarlanmalıdır. Ev ağınız 5 GHz bandına ayarlanmışsa, cihazı yapılandıramazsınız.

• Wi-Fi Parolasını bulmakta zorlanıyorsanız lütfen İnternet Sağlayıcınızla iletişime geçiniz.

2. ADIM

• Mağazadan Candy simply-Fi Uygulamasını indiriniz.

• Candy simply-Fi Uygulamasını açınız ve “Kayıt Ol” ögesine dokunarak kullanıcı profilinizi oluşturun. Gizlilik politikasını kabul ediniz ve gerekli alanları doldurun.

NOT

• Uygulama Android (sürüm 4.4 veya daha yeni) ve iOS (sürüm 8.0 veya daha yeni) cihazlarda kullanılabilir.

• Eğer Candy simply-Fi kullanıcı profiliniz varsa, kimlik bilgilerinizi kullanarak oturum açabilirsiniz.

3. ADIM

• Ana sayfada, sol üst tarafta üç çubuklu simgeye dokunarak profilinize giriniz ve ardından “REGISTER NEW APPLIANCE” (YENİ CİHAZ KAYDET) ögesine dokunarak kaydetmek istediğiniz ürünün adını seçiniz.

4. ADIM

• Cihazınızı satın aldığınız tarihi giriniz (GG/AA/YYYY), ardından “Devam Et” düğmesine dokununuz.

5. ADIM

• Cihaz üzerinde 16 haneli seri numarasını giriniz veya QR kodunu tarayınız. “İleri”ye dokununuz. Bilgilerin doğruluğunu kontrol ediniz ve “Onayla”ya dokununuz. Sistem ürünü tanıdığı anda, “İleri”ye dokununuz.

6. ADIM

• Cihaz üzerinde- Düğmeyi WI-FI RESET programına döndürünüz ve 5 dakika bekleyiniz. Geri sayım Uygulamada görünecektir, ardından kayıt işlemi tamamlayabilirsiniz.

• Uygulamada- “Doğrula” düğmesine dokununuz.

NOT

• Fırın kayıt başarılı olmadan 5 dakikadan daha uzun bir süre WI-FI RESET konumunda kalırsa, fırın sıfırlanacaktır.

• Doğru veri aktarımını sağlamak için cihazı makineye yakın tutacak şekilde durmanızı öneririz.

7. ADIM

• Candy simply-Fi Uygulamasından çıkınız.

• Cihazınızın Wi-Fi ayarlarına gidiniz.

8. ADIM

• Mevcut Wi-Fi ağları listesinden “WIFIOVEN-xyzk” ağını seçiniz.

NOT

• Eğer bulamazsanız birkaç saniye daha bekleyiniz veya yeni bir tarama yaparak devam ediniz.

9. ADIM

• Cihazınızın ayarlarından çıkınız.

• Candy simply-Fi Uygulamasına geri dönünüz ve Uygulamanın ürünü algılamasını bekleyiniz.

• “Wi-Fi Ağı etkin” ekranı görüntülenirse “İleri” düğmesine dokununuz.

10. ADIM

• Ev Wi-Fi ağının parolasını giriniz.

• Parola türünüzü belirleyiniz (WEP veya WPA), ardından “Doğrula” düğmesine dokununuz.

NOTES

• Bu, uygulama tarafından otomatik olarak eşitlenmezse, lütfen ev Wi-Fi ağının adını ilk kutuya giriniz, küçük ve büyük harf arasındaki farka dikkat ediniz.

11. ADIM

• Uygulama ve ürün arasında veri aktarım sürecinin sonuna gelene kadar bekleyiniz ve ardından “Confirm” (Onayla) ögesine dokununuz. Makine ekranında “BAĞLANDI” ifadesi görüntülenir ve sonra “REMOTE CONTROL ON” (UZAKTAN KUMANDA AÇIK).

• Kayıt süreci tamamlanmıştır.











KURULUM BAŞARILI DEĞİLSE

Evdeki yönlendirici ve ürün arasında güçlü bir Wi-Fi sinyali olması önem taşır: düşük Wi-Fi sinyal gücü kurulumun son aşamasının başarısız olmasına neden olabilir. Nedeninin bu olup olmadığını kontrol etmek için, 1. Adımdan itibaren bağlantı sürecini yeniden izleyiniz, 6. adıma geldiğinizde cihazınızı (akıllı telefon veya tablet) yönlendiricinin yanına yerleştiriniz ve “WIFIOVEN-xyzk” ağın cihaz tarafından oluşturulmuş olup olmadığını görün. Bu seçenek görüntülenmiyorsa, yönlendirici ürünü görmüyor demektir. Bu durumda, (mümkünse) yönlendiriciyi makinenin yanına getirmeniz veya İnternet Sağlayıcınızdan “Wi-Fi Menzil Genişletici” satın alarak sinyalin gücünü artırmanız önerilir.

Uzaktan kumanda modu

• Program seçim düğmesini WI-FI konumuna döndürünüz: wifi ışığı açılacaktır ve artık fırını uzaktan kumanda edebilirsiniz.

3.2 Pişirme Modları

Fonksiyon ikonu	Önerilen sıcaklık °C	Varsayılan Sıcaklık °C	Fonksiyon (Fırın modeline bağlıdır)
			LAMBA: Fırın lambasını yakar.
			BUZ ÇÖZME: Düğme bu konuma alındığı zaman fan oda sıcaklığında havayı donmuş gıdanın etrafında dolaştırır, böylece gıdanın protein içeriği değişmeden birkaç dakika içinde buzu çözülür.
	180	50 ÷ MAX	FANLI PIŞİRME: Bu yöntemi kümes hayvanları, çörekler, balık ve sebzeler için kullanmanızı tavsiye ederiz. Isı gıdanın içine daha iyi işler ve hem pişirme, hem de ısıtma süreleri azalır. Değişik gıdaları aynı veya farklı soslarla bir veya daha fazla konumda pişirebilirsiniz. Bu pişirme yöntemi ısı yayılımının eşit olmasını sağlar ve kokular birbirine karışmaz. Aynı anda farklı gıdalar pişirdiğiniz zaman fazladan yaklaşık on dakika daha bekleyin.
* 	190	50 ÷ MAX	COOK LIGHT: Bu işlev, gereken katı veya sıvı yağ miktarını azaltarak daha sağlıklı bir şekilde yemek pişirmenizi sağlar. Isıtma elemanlarının titreşimli hava döngüsüyle birlikte kullanılması sayesinde mükemmel bir pişirme sonucu elde edersiniz.
	210	50 ÷ MAX	FAN + ALT ISITICI: Alt ısıtıcı eleman kullanılır, fan fırının içindeki havanın sirkülasyonunu sağlar. Bu yöntem sulu meyveler, meyveli pastalar, turtalar, kişiler ve etli börekler için idealdir. Gıdaların kurumasını önler ve keklerin, ekmeklerin ve alttan pişirilen diğer gıdaların kabarmasını fazlalaştırır. Rafi alt konuma yerleştirin.
* 	220	50 ÷ MAX	KONVEKSİYONEL: Hem üst, hem de alt ısıtıcı elemanlar kullanılır. Fırını yaklaşık on dakika önceden ısıtın. Bu yöntem her türlü geleneksel kızartma ve fırında pişirme için idealdir. Kırmızı etler, rosto, kuzu butu, ekme, folyoya sarılmış yiyecekler (papillote), katmer içindir. Gıdayı bir tabağın içinde orta rafın üzerine yerleştirin.
	230	50 ÷ MAX	IZGARA: fırın kapağı kapalı iken bu fonksiyonu kullanın. Üst ısıtıcı eleman tek başına kullanılır ve sıcaklık ayarı yapılabilir. Elemanların ısınması için beş dakikalık ön ısıtma gereklidir. Izgaralar, kebablar ve üstü örtülen yemeklerin pişirilmesinde başarı garanti edilir. Beyaz etlerin ızgaradan biraz açıkta tutulması gereklidir; pişirme süresi daha uzundur, ancak et daha lezzetli olacaktır. Kırmızı etleri ve balık filetoalarını altında damlama tepsi ile rafın üzerine yerleştirin. Fırın iki ızgara konumuna sahiptir: Izgara: 2140W Barbekü: 3340 W
	220	50 ÷ MAX	PIZZA: Bu seçenekte sıcak hava sirkülasyonu ile pizza ve kek gibi yiyecekler mükemmel bir şekilde pişirilir.
			WIFI AÇIK: Fırın, wifi bağlantısına izin veriyor.
			WIFI SIFIRLAMA: WiFi bağlantısının yeniden başlatılmasına izin veriyor.

*CENELEC EN 60350-1 uyumlu olarak test edilmiştir enerji sınıfının tanımlanması için kullanılmıştır.

4. Fırının Temizlenmesi ve Bakımı

4.1 Temizleme hakkında genel notlar

Düzenli temizlik ile cihazın kullanım ömrü uzatılabilir. Elle temizlik işlemlerini yapmadan önce fırının soğumasını bekleyin. Temizlik için asla aşındırıcı deterjanlar, çelik tel veya keskin nesnelere kullanmayın, aksi takdirde emaye parçalarda onarılamaz hasarlar oluşabilir. Sadece su, sabun veya ağartıcı bazlı deterjanlar (amonyak) kullanın.

CAM PARÇALAR

Fırın her kullanıldıktan sonra pencerenin camının emici bir mutfak bezi ile temizlenmesi tavsiye edilir. İnatçı lekeleri temizlemek için deterjana batırılmış ve iyice sıkılmış bir sünger kullanın ve sonra su ile durulayın.

FIRIN KAPAK CONTASI

Kirlendiği zaman hafifçe ıslatılmış bir süngerle temizlenebilir.

AKSESUARLAR

Aksesuarları sabunlu su ile ıslatılmış bir süngerle temizleyin, ardından durulayın ve kurutun: aşındırıcı deterjanlar kullanmaktan kaçının.

DAMLAMA TEPSİSİ

Izgarayı kullandıktan sonra tepsiyi fırından çıkarın. Sıcak yağı bir kaba dökün ve bir sünger ve sıvı bulaşık deterjanı kullanarak tepsiyi sıcak su ile yıkayın.

Eğer yap artıkları kalırsa, tepsiyi deterjanlı suya batırın. Alternatif olarak, tepsiyi bulaşık makinesinde yıkayabilir veya piyasada bulunan fırın deterjanlarını kullanabilirsiniz. Kirli tepsiyi asla fırına geri koymayın.

4.2 Kolay Temizlenme Fonksiyonu (Aquactiva)

Aquactiva buhar yardımı ile fırınızdaki yağ ve yemek artıklarını temizler.

1. Fırınınızın Aquactiva – Kolay Temizlenme bölümüne 300 ml su ilave edin.
2. Fırınıza sabit () ya da taban () sıcaklığına ayarlayın.
3. Isı göstergesini Aquactiva – Kolay Temizlenme () fonksiyonuna getirin.
4. Programı 30 dakika çalıştırın.
5. Cihaz soğuduğunda fırınınızın iç kısmını temiz bir bezle temizleyin.

Uyarı:

Cihazınıza dokunmadan önce soğuk olduğundan emin olun. Sıcak yüzeylerin yanık riski taşıdığını unutmayın. İçme suyu kullanın.



4.3 Bakım

YAN IZGARALARIN ÇIKARILMASI VE TEMİZLENMESİ

- 1- Tel rafı, ok yönünde çekerek, tutucu yuvalarından ve fırın duvarından ayrılmasını sağlayın.
- 2- Tel rafları bulaşık deterjanı, ılık su ve yumuşak bir bez ya da sünger kullanarak temizleyip kuru bir bezle kurulayın.
- 3- Temizlik işlemi ardından, tel rafları yerine takın.

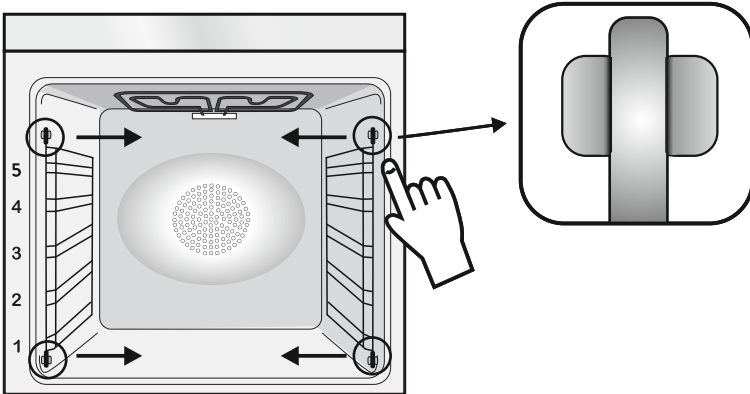

FIRIN KAPAĞININ SÖKÜLMESİ

1. Kapağı açın.
2. Aşağı doğru iterek fırın kapağının sağ ve sol tarafında bulunan menteşe yuvalarının kısıcıklarını açın.
3. Bu işlemin tersini uygulayarak kapağı yerine takın.

CAMIN SÖKÜLMESİ VE TEMİZLENMESİ

1. Fırının kapağını açın.

2.3.4. Menteşeleri kilitleyin, vidaları çıkarın ve yukarı doğru çekerek üst metal kapağı çıkarın.

5.6. Camı dikkatli bir şekilde fırın kapağından çekerek çıkarın (Not: pirolitik fırınlarda ikinci ve üçüncü camı (eğer varsa) da çıkarın).

7. Temizleme veya değişim işleminin sonunda parçaları sökme işleminin ters sıralaması ile toplayın.

Tüm camların üzerinde "Low-E" kelimesinin okunabilmesi ve kapağın sol tarafında bulunması gereklidir, soldaki yatay menteşeyi kapatın. Bu şekilde birinci camın baskılı yüzeyi kapağın içinde kalacaktır.

1.



2.

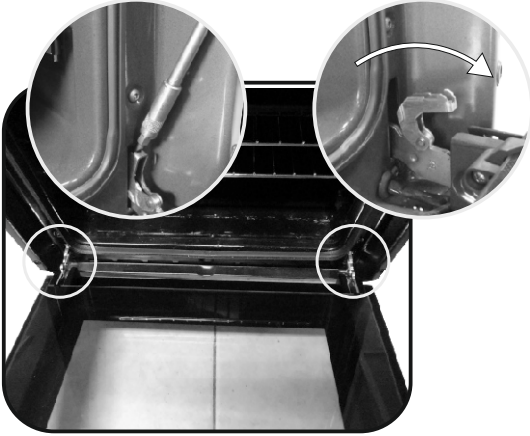

3.

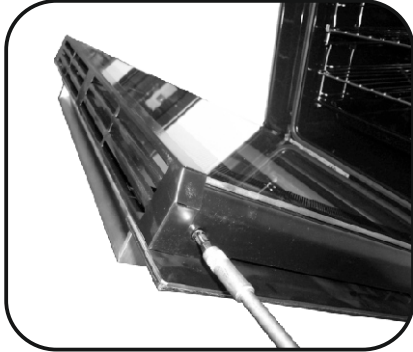

4.

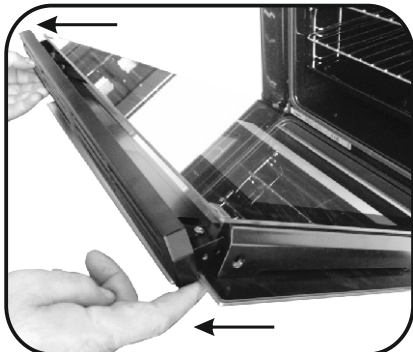

5.

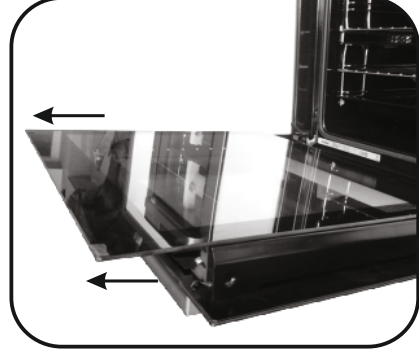

6.

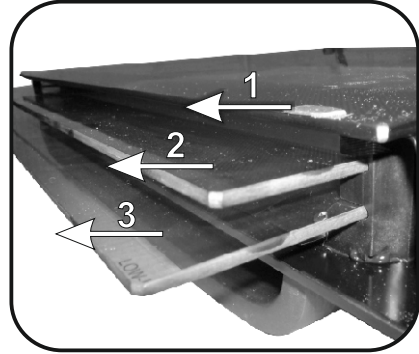

7.

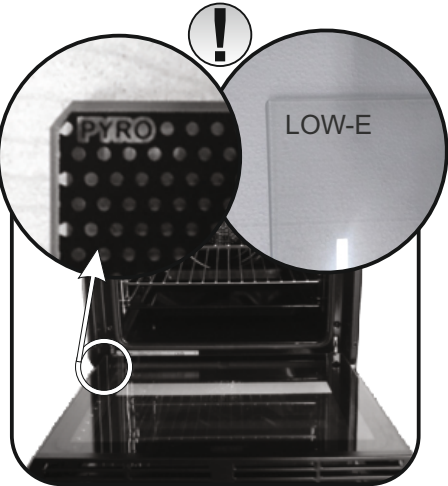

AMPULÜN DEĞİŞTİRİLMESİ

1. Fırını elektrik beslemesinden ayırın.
2. Cam kapağı sökün, ampulü sökün ve aynı türde yeni bir ampul ile değiştirin.
3. Arızalı ampul değiştirildikten sonra cam kapağı yerine takın.

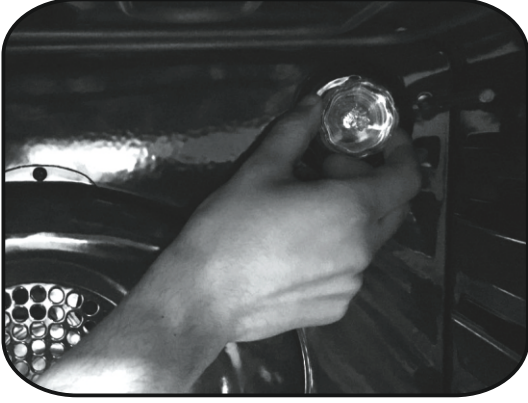

5. Sorun Giderme

5.1 Sorun giderme

SORUN	OLASI NEDENİ	ÇÖZÜMÜ
Fırın ısınmıyor	Saat ayarlanmamış	Saati ayarlayın
Fırın ısınmıyor	Bir pişirme işlevi ya da sıcaklık ayarlanmamış	Gerekli ayarların doğru olduğunu kontrol edin
Dokunmatik kullanıcı paneli tepki vermiyor	Kullanıcı panelinde buhar veya yoğuşma var	Yoğuşma tabakasını temizlemek için kullanıcı panelini mikrofiber bir bezle silin

TÜKETİCİ HİZMETLERİ

Yetkili servislerimizden hizmet talebiniz olduğunda veya ürünlerimizle ilgili genel öneri ve talepleriniz için aşağıdaki numaradan ulaşabilirsiniz.

TÜKETİCİ HATTI: 444 03 98

Sabit telefonlardan veya cep telefonlarından alan kodu çevirmeden arayınız.

Ürününüzü kullanmadan önce montaj ve kullanma kılavuzunu mutlaka okuyunuz. Ürünün montaj ve kullanım kılavuzunda yer alan hususlara aykırı kullanılması, kullanım hataları ve cihazın standart kullanım şartları / amaçları haricinde kullanılması halinde ürün garanti kapsamı dışında kalacaktır.

Ürünün standart ve sorunsuz çalışma koşullarının sağlanması için gerekli / zorunlu olan montaj ve kullanım kılavuzunda belirtilen teknik özelliklerinin (su basıncı, voltaj değeri, gaz besleme basıncı, sigorta değeri, topraklama, yakıt cinsi, yakıt kalitesi vb.) uygun olmaması, sabit olmaması ve/veya değişken olması halinde, cihazda meydana gelebilecek arızalar ve sorunlar garanti kapsamı dışında kalacaktır.

Candy Hoover Euroasia tarafından sağlanan garanti şartları aşağıdaki koşullarda geçersiz olacaktır.

• Ürüne, yetkili servis dışındaki kişiler tarafından müdahale edilmesi, elektrik-su kesintisi ve üründen kaynaklanmayan kaçaklar garanti kapsamı dışındadır.

• Kullanım hatalarından dolayı oluşan arıza ve hasarlar, elektrik-gaz -su tesisatı ve / veya tesisat ekipmanları nedeniyle meydana gelebilecek arızalar garanti kapsamı dışındadır.

• Ürünün, müşteriye ulaştırılması sonrası yapılan taşıma işlemine bağlı arıza ve hasarlar, tüketici tarafından yapılan yanlış depolama ve ortam koşulları nedeniyle cihazda meydana gelen hasarlar ve arızalar garanti kapsamı dışındadır.

• Hatalı elektrik tesisatı, ürünün üzerinde belirtilen voltajdan farklı voltajda kullanılması veya şebeke voltajındaki dalgalanmalar sonucu oluşan arıza ve hasarlar, doğal afetler, üründen kaynaklanmayan harici/fiziki dış etkenler, mevsimsel hava şartları ve çevresel etkenler (deprem, yangın, sel, su basması, şiddetli rüzgar, yıldırım düşmesi, kireç, nem, rutubet, toz, nakliye, taşıma, ürünün dona maruz kalması, susuz çalışma vb.) nedeniyle oluşan arızalar garanti kapsamı dışında kalacaktır.

• Kullanım kılavuzunda belirtilen hususlara aykırı kullanılmasından kaynaklanan arızalar ve hasarlar.

Yukarıda belirtilen arızaların giderilmesi ücret karşılığı yapılır.

Ürünün kullanım ömrü 10 (on) yıldır. Bu ürünün tanımlandığı şekilde çalışabilmesi için gerekli yedek parçaları bulundurma süresidir.

Üretim yeri Türkiye'dir.

İTHALATCI FİRMA:

CANDY HOOVER EUROASIA EV GEREÇLERİ SAN. VE TİC. A.Ş.

İçerenköy Mh. Hal Yolu Cd. Çayır Yolu Sk. No: 11

Sayar İş Merkezi Kat: 7 34752 Ataşehir / İSTANBUL/ TÜRKİYE

Tel: 0216 466 42 42 • Fax: 0216 466 15 45

www.hoover.com.tr • servis@hoover.com.tr

ÜRETİCİ FİRMA:

CANDY HOOVER GROUP

Via Privata E. Fumagalli 20861 Brugherio (MB) - ITALY

Tel: 039.2086.1 • Fax: 039.2086.403

www.candy-group.com

GARANTİ BELGESİ

ANKASTRE FIRIN

Ankastre fırın kullanma kılavuzunda gösterildiği şekilde kullanılması ve yetkili kıldığımız servis elemanları dışındaki şahıslar tarafından bakımı, onarımı veya başka bir nedenle müdahale edilmemiş olması şartıyla bütün parçaları dahil olmak üzere tamamı malzeme, işçilik ve üretim hatalarına karşı ürünün teslim tarihinden itibaren **3 (ÜÇ) YIL SÜRE İLE CANDY HOOVER EUROASIA A.Ş. TARAFINDAN GARANTİ EDİLMİŞTİR.**

Malın bütün parçaları dahil olmak üzere tamamı garanti kapsamındadır.

Malın ayıplı olduğunun anlaşılması durumunda tüketici, 6502 sayılı Tüketicinin Korunması Hakkında Kanunun 11 inci maddesinde yer alan;

- Satılanı geri vermeye hazır olduğunu bildirerek sözleşmeden dönme,
- Satılanı alıkoyup ayıp oranında satış bedelinde indirim isteme,
- Aşırı bir masraf gerektirmediği takdirde, bütün masrafları satıcıya ait olmak üzere satılanın ücretsiz onarılmasını istem,

ç) İmkan varsa, satılanın ayıpsız bir misli ile değiştirilmesini isteme, seçimlik haklarından birini kullanabilir.

Tüketicinin, Kanunun 11. maddesinde yer alan seçimlik haklarından ücretsiz onarım hakkını seçmesi durumunda satıcı; işçilik masrafı, değiştirilen parça bedeli ya da başka herhangi bir ad altında hiçbir ücret talep etmeksizin malın onarımını yapmak veya yaptırmakla yükümlüdür. Tüketici ücretsiz onarım hakkını üretici veya ithalatçıya karşı da kullanılabilir. Satıcı, üretici ve ithalatçı tüketicinin bu hakkını kullanmasından müteselsilen sorumludur.

Tüketicinin, ücretsiz onarım hakkını kullanması halinde malın;

- Garanti süresi içinde tekrar arızalanması,
- Tamiri için gereken azami sürenin aşılması,
- Tamirinin mümkün olmadığının, yetkili servis istasyonu, satıcı, üretici veya ithalatçı tarafından bir raporla belirlenmesi durumlarında;

tüketici malın bedel iadesini alıp, ayıp oranında bedel indirimini veya imkan varsa malın ayıpsız misli ile değiştirilmesini satıcıdan talep edebilir. Satıcı, tüketicinin talebini reddetmez. Bu talebin yerine getirilmemesi durumunda satıcı, üretici ve ithalatçı müteselsilen sorumludur.

Garanti uygulaması sırasında değiştirilen malın garanti süresi, satın alınan malın kalan garanti süresi ile sınırlıdır.

Malın tamir süresi 20 iş gününü geçemez. Bu süre, garanti süresi içerisinde mala ilişkin arızanın yetkili servis istasyonuna veya satıcıya bildiri tarihi, garanti süresi dışında ise malın yetkili servis istasyonuna teslim tarihinden itibaren başlar. Malın arızasının 10 iş günü içerisinde giderilememesi halinde, üretici veya ithalatçı; malın tüketicinin kullanımına tahsis etmek zorundadır. Malın garanti süresi içerisinde arızalanması durumunda, tamirde geçen süre garanti süresine eklenir.

Malın kullanma kılavuzunda yer alan hususlara aykırı kullanılmasından kaynaklanan arızalar garanti kapsamı dışındadır.

Tüketici, garantiden doğan haklarının kullanılması ile ilgili olarak çıkabilecek uyuşmazlıklarda yerleşim yerinin bulunduğu veya tüketici işleminin yapıldığı yerdeki Tüketici Hakem Heyetine veya Tüketici Mahkemesine başvurabilir.

Garanti belgesinin tekemmül ettirilerek tüketiciye verilmesi ve bu yükümlülüğün yerine getirildiğinin ispatı satıcıya aittir.

Satılan mala ilişkin olarak düzenlenen faturalar garanti belgesi yerine geçmez.

Satıcı tarafından bu Garanti Belgesinin verilmemesi durumunda, tüketici Gümrük ve Ticaret Bakanlığı Tüketicinin Korunması ve Piyasa Gözetimi Genel Müdürlüğüne başvurabilir.

CANDY-HOOVER-EUROASIA EV GEREÇLERİ SAN. VE TİC. A.Ş.

Genel Müdür:

Model:.....

Bandrol ve Seri No:.....

Teslim Tarihi Yeri:

Fatura Tarihi No:

Satıcı Firma Ünvanı:

Adres:

Tel - Fax:

Satıcı Firma (Kaşe ve İmza):

CANDY HOOVER EUROASIA
EV GEREÇLERİ SAN. VE TİC. A.Ş.
Barbaros Mh. Begonya Sk. Nidakule Kuzey
Ataşehir 34746 No:3/36
Tel:0212/466 43 42 Fax:0212/466 15 45
Yenikapı Vergi Dairesi:703 003 9546

Bu bölümü, ürünü aldığınız Yetkili Satıcı imzalayacak ve kaşeyecektir.

Bu garanti belgesi ile kesilen fatura garanti süresi boyunca garanti belgesi ile muhafaza edilmesi önerilir.

- Pendant la cuisson, de l'humidité peut se condenser à l'intérieur de la cavité ou sur la vitre de la porte. Il s'agit d'un phénomène normal. Pour réduire cet effet, attendez 10-15 minutes après avoir allumé l'appareil avant de mettre les aliments au four. La condensation disparaîtra de toutes façons dès que le four aura atteint la température de cuisson.

- Cuisez les légumes dans un récipient avec couvercle plutôt que dans un ustensile ouvert.

- Évitez de laisser des aliments à l'intérieur du four plus de 15-20 minutes après cuisson.

- **AVERTISSEMENT** : L'appareil et ses parties accessibles chauffent pendant l'utilisation.

Faites attention à ne pas toucher les parties chaudes.

- **AVERTISSEMENT** : Les parties accessibles peuvent devenir très chaudes quand le grill est en marche. Les enfants doivent être tenus à une distance de sécurité.

- **AVERTISSEMENT** : Vérifiez que l'appareil est éteint avant de remplacer l'ampoule, pour éviter le risque de chocs électriques.

- **AVERTISSEMENT** : Afin d'éviter tout risque lié à la réinitialisation accidentelle de l'interrupteur thermique, l'appareil ne doit pas être alimenté par un dispositif de commutation externe, tel qu'une minuterie, ou relié à un circuit régulièrement allumé et éteint.

- Les enfants de moins de 8 ans doivent rester à une distance de sécurité de l'appareil s'ils ne sont pas surveillés en permanence.

- Les enfants ne doivent pas jouer avec l'appareil.

L'appareil peut être utilisé par des enfants de plus de 8 ans et par des personnes dont les capacités physiques, sensorielles ou mentales sont limitées, sans expérience ni connaissance du produit, uniquement s'ils sont surveillés ou s'ils ont été informés de la manière d'utiliser l'appareil, en toute sécurité et qu'ils comprennent les risques possibles.

- Le nettoyage et l'entretien ne doivent pas être effectués par des enfants sans surveillance.

- N'utilisez pas de matériaux rugueux ou abrasifs ou de racloirs métalliques acérés pour nettoyer les vitres des portes des fours, car cela pourrait rayer la

surface et provoquer la rupture de la vitre.

- Coupez le four avant de retirer les pièces amovibles.

- Après le nettoyage, remontez-les selon les instructions.

- Utilisez uniquement la sonde à viande recommandée pour ce four.

- N'utilisez pas un nettoyeur à vapeur pour le nettoyage.

- Branchez le câble d'alimentation sur une prise de courant qui supporte le voltage (le courant et la charge sont indiqués sur l'étiquette) et vérifiez la présence d'une mise à la terre. La prise d'alimentation doit supporter la charge indiquée sur l'étiquette et être dotée d'une mise à la terre en état de fonctionnement. Le conducteur de mise à la terre est jaune et vert. Cette opération doit être exécutée par le personnel qualifié. En cas d'incompatibilité entre la prise d'alimentation et la fiche du câble de l'appareil, demandez à un électricien professionnel de remplacer la prise d'alimentation par un dispositif compatible.

La fiche du câble d'alimentation et la prise d'alimentation doivent être conformes aux normes en vigueur dans le pays d'installation.

Il est possible de brancher l'appareil à la prise d'alimentation en installant entre l'appareil et la prise d'alimentation un disjoncteur multipolaire qui supporte la charge électrique maximale, conformément aux lois en vigueur.

Le conducteur jaune et vert de mise à la terre ne doit pas être bloqué par le disjoncteur. La prise d'alimentation ou le disjoncteur multipolaire utilisé pour le branchement doit rester à tout moment accessible après installation de l'appareil.

- Le débranchement doit se faire à l'aide soit de la prise d'alimentation, soit d'un interrupteur installé sur le circuit électrique fixe, conformément aux normes électriques.

- Si le câble d'alimentation est endommagé, il doit être remplacé par un câble ou un faisceau de câbles spécial disponible auprès du fabricant ou du service après-vente.

- Le câble d'alimentation requis est le H05V2V2-F.

- Cette opération doit être exécutée par le

personnel qualifié. Le conducteur de mise à la terre (jaune et vert) doit être environ 10 mm plus long que les autres conducteurs. Pour toutes réparations, contactez le service après-vente en insistant sur l'utilisation de pièces de rechange d'origine.

- Le non-respect des consignes ci-dessus peut compromettre la sécurité de l'appareil et annuler la garantie.

- Éliminez les éclaboussures importantes avant de procéder au nettoyage.

- Une coupure de courant prolongée durant une phase de cuisson peut engendrer un dysfonctionnement de l'écran. Dans ce cas, veuillez contacter le service après-vente.

- L'appareil ne doit pas être installé derrière une porte décorative, pour éviter la surchauffe.

- Pour introduire la grille dans le four, vérifiez que le butoir est dirigé vers le haut et au fond de la cavité. La grille doit être complètement insérée dans la cavité.

- **AVERTISSEMENT** : Ne recouvrez pas les parois du four avec du papier aluminium ou une protection jetable disponible dans les magasins. Le papier d'aluminium ou toute autre protection, en contact direct avec l'émail chaud, risque de fondre et de détériorer l'émail de la cavité intérieure.

- **AVERTISSEMENT** : N'enlevez jamais le joint de la porte du four.

- **PRUDENCE** : Ne remplissez pas le fond de la cavité avec de l'eau pendant la cuisson ou lorsque le four est chaud.

- Aucune autre opération ni aucun autre réglage ne sont requis pour faire fonctionner l'appareil aux fréquences nominales.

Instructions Générales	1.1 Indications de sécurité
31	1.2 Sécurité électrique
	1.3 Recommandations
	1.4 Installation
	1.5 La gestion des déchets et la protection de l'environnement
	1.6 Déclaration de conformité

Description du produit	2.1 Vue d'ensemble
32	2.2 Accessoires
	2.3 Première utilisation

Utilisation du Four	3.1 Description de l'affichage
33	3.2 Mode de cuisson

Nettoyage du four et maintenance	4.1 Remarques générales concernant le nettoyage
37	4.2 Aquactiva Fonction
	4.3 Entretien
	• Retrait et nettoyage des grilles latérales
	• Retrait de la porte du four
	• Retrait et nettoyage des vitres
	• Remplacement de l'ampoule

Dépannage	5.1 F.A.Q.
39	

1. Instructions générales

Nous vous remercions d'avoir choisi un de nos produits. Pour obtenir les meilleurs résultats avec votre four, vous devez lire attentivement ce manuel et le conserver pour toute consultation ultérieure. Avant d'installer le four, notez le numéro de série, il vous sera demandé par le support technique si des réparations sont nécessaires. Après avoir enlevé le four de son emballage, vérifiez qu'il n'a pas été endommagé pendant le transport. Si vous avez des doutes, ne pas utiliser le four et se référer à un technicien qualifié pour obtenir des conseils. Conservez tous les matériaux d'emballage (sacs en plastique, polystyrène, clous) hors de la portée des enfants. Lors de la première utilisation du four, il peut se produire un dégagement de fumée âcre provoqué par le premier échauffement de la colle des panneaux d'isolation enveloppant le four. Ce phénomène est normal. Attendez que la fumée cesse avant de cuire des aliments. Le fabricant décline toute responsabilité dans les cas où les instructions contenues dans le présent document ne sont pas respectées.



REMARQUE: les fonctions du four, les propriétés et les accessoires cités dans ce manuel peuvent varier selon les modèles.

1.1 Indications de sécurité

Utilisez uniquement le four à sa destination, qui est seulement pour la cuisson des aliments; toute autre utilisation, par exemple comme une source de chaleur, est considérée comme impropre et donc dangereuse. Le fabricant ne peut être tenu responsable de tout dommage lié à une mauvaise utilisation ou à des modifications techniques du produit.

L'utilisation de tout appareil électrique implique le respect de certaines règles fondamentales:

- Ne pas tirer sur le fil électrique pour débrancher la prise.
- Ne pas toucher l'appareil avec les mains ou les pieds mouillés ou humides;
- En général l'utilisation d'adaptateurs, de prises multiples et de rallonges est déconseillé;
- En cas de dysfonctionnement et / ou de mauvais fonctionnement, éteindre l'appareil et ne pas y toucher.

1.2 Sécurité électrique

LE BRANCHEMENT ELECTRIQUE DOIT ÊTRE REALISE PAR UN INSTALLATEUR AGREE OU UN TECHNICIEN DE QUALIFICATION SIMILAIRE.

L'alimentation électrique à laquelle le four est connecté doit être conforme aux lois en vigueur dans le pays d'installation. Le fabricant décline toute responsabilité pour tout dommage causé par le non respect de ces instructions. Le four doit être raccordé à l'alimentation électrique avec une prise murale reliée à la terre ou par l'intermédiaire d'un dispositif à coupure omnipolaire, selon les lois en vigueur dans le pays d'installation. L'alimentation électrique doit être protégée par des fusibles appropriés et les câbles utilisés doivent avoir une section transversale qui peut assurer une alimentation normale du four.

CONNEXION

Le four est livré avec un câble d'alimentation permettant le raccordement sous une tension électrique de 230 V entre les phases ou entre phase et neutre. Le raccordement devra être effectué après avoir vérifié:

- La tension d'alimentation indiquée sur le compteur;
 - Le réglage du disjoncteur.
- Le fil de protection du cordon (vert/jaune) relié à la Borne Terre de l'appareil doit être relié à la Borne Terre de l'installation.

ATTENTION

Faire vérifier la continuité de la terre de l'installation avant de procéder au raccordement. Le fabricant décline toute responsabilité en cas d'accidents ou d'autres problèmes qui pourraient survenir à l'usage d'un appareil non relié à la terre, ou relié à une terre dont la continuité serait défectueuse.

REMARQUE: Le four peut nécessiter une opération de S.A.V. Aussi, placez la prise de courant de façon à pouvoir brancher le four une fois sorti de sa niche. Câble d'alimentation: si le changement du câble d'alimentation s'avère nécessaire, nous vous demandons de faire réaliser cette opération par le service après-vente ou une personne de qualification similaire.

1.3 Recommandations

Après chaque utilisation du four, réaliser un petit entretien qui favorisera le nettoyage parfait du four. Ne pas tapisser les parois du four avec des feuilles en aluminium ou des protections jetables du commerce. La feuille d'aluminium ou toute autre protection, en contact direct avec l'email chauffé, risque de fondre et de détériorer l'email du moufle. Avant installation de l'appareil, il faut relever le numéro de série et le noter ci-dessous en cas d'éventuelle demande d'intervention.

Afin d'éviter les salissures excessives de votre four ainsi que les fortes odeurs de fumée pouvant en résulter, nous recommandons de ne pas utiliser le four à trop forte température. Il est préférable de rallonger le temps de cuisson et de baisser la température. Nous vous conseillons de n'utiliser que des plats, des moules à pâtisserie résistants à de très hautes températures.

1.4 Installation

La mise en service de l'appareil est à la charge de l'acheteur, le constructeur est dégagé de ce service. Les pannes liées à une mauvaise installation ne seront pas couvertes par la garantie. Une mauvaise installation peut provoquer des dommages aux personnes, aux animaux domestiques; dans ce cas la responsabilité du constructeur ne peut être engagée. L'installation du four doit être réalisée par un installateur agréé ou un technicien de qualification

similaire. Le four peut être placé en hauteur dans une colonne ou enchâssé sous un plan de travail. Avant sa fixation: il est indispensable d'assurer une bonne aération dans la niche d'encastrement afin de permettre la bonne circulation de l'air frais nécessaire au refroidissement et à la protection des organes intérieurs. Pour cela, réaliser les ouvertures spécifiées selon le type d'encastrement (dernière page).

1.5 La gestion des déchets et la protection de l'environnement



Le présent appareil est marqué conformément à la directive 2012/19/UE relative aux déchets d'équipements électriques et électroniques

(DEEE). Les DEEE contiennent à la fois des substances polluantes (qui peuvent avoir des conséquences négatives sur l'environnement) et des éléments de base (réutilisables). Il est important de soumettre les DEEE à des traitements spécifiques, en vue d'extraire et d'éliminer de façon appropriée toutes les substances polluantes, puis de récupérer et recycler tous les matériaux.

Chacun peut jouer un rôle important quant à la protection de l'environnement contre les DEEE. Pour atteindre cet objectif, il est impératif de suivre quelques règles élémentaires:

- Les DEEE ne doivent pas être traités comme des déchets ménagers.
- Ils doivent être remis aux points de collecte appropriés gérés par la municipalité ou par des sociétés immatriculées. Dans plusieurs pays, il est

possible de collecter à domicile les DEEE volumineux.

- Lorsque vous achetez un nouvel appareil, vous devez retourner l'ancien au vendeur qui le récupère gratuitement, au cas par cas, à condition que l'équipement soit de type équivalent et possède les mêmes fonctions que celui fourni.

ÉCONOMIE ET RESPECT DE L'ENVIRONNEMENT

Lorsque cela est possible, éviter le préchauffage du four et éviter de le faire tourner à vide. N'ouvrez la porte du four que lorsque cela est nécessaire, car il y a des déperditions de chaleur à chaque fois qu'il est ouvert. Pour une économie d'énergie significative, éteindre le four entre 5 et 10 minutes avant la fin de cuisson prévue, et utiliser la chaleur que le four continue de générer. Gardez les joints propres et en bon état, pour éviter toute déperdition d'énergie. Si vous avez un contrat électrique avec un tarif heure creuse, le programme "cuisson différée" peut vous faire réaliser des économies d'énergie en déplaçant le début du programme à un intervalle de temps à tarif réduit.

1.6 Déclaration De Conformité

• En plaçant la marque **CE** sur ce produit, nous confirmons la conformité à toutes les exigences européennes concernant la protection de l'environnement et de la santé, ainsi que la sécurité, applicables selon la loi à ce produit.

• Le soussigné, Candy Hoover Group Srl, déclare que l'équipement radioélectrique est conforme à la directive 2014/53/UE. Le texte complet de la déclaration UE de conformité est disponible à l'adresse internet suivante: www.candy-group.com

2. Description du produit

2.1. Vue d'ensemble

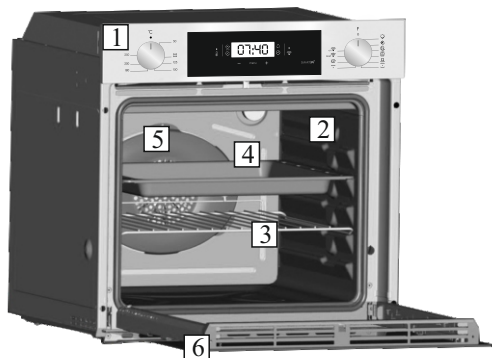

1. Panneau de contrôle
2. Positions d'étagère (grille latérale si incluse)
3. grille métallique
4. égouttoir
5. Ventilateur (derrière la plaque d'acier)
6. porte du four

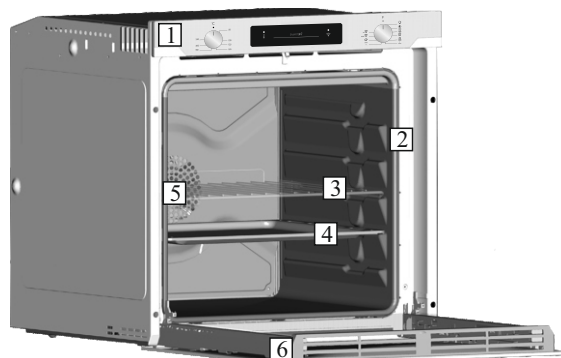

2.2 Accessoires (Selon le modèle)

1 Lèche-frite



Alimentaire recueille les gouttes pendant la cuisson sur le gril.

3 Grilles latérales

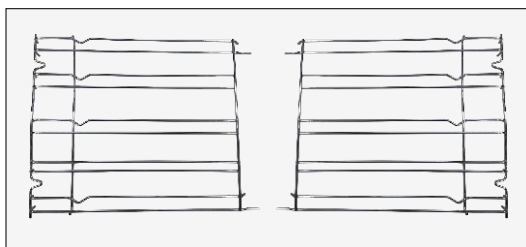

Situées des deux côtés de la cavité du four. Maintiennent les grilles métalliques et les lèche-frites.

2 Grille métallique

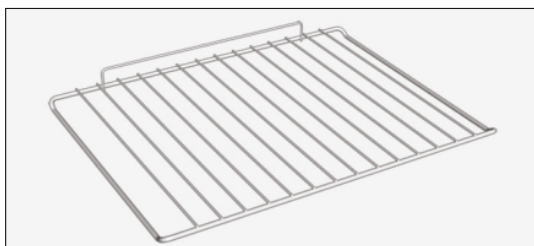

La grille métallique sert de support aux plats.

2.3 Première Utilisation

UN PREMIER NETTOYAGE doit être réalisé avant la première utilisation passer un chiffon doux et humide sur les surfaces extérieures de l'appareil. Nettoyer avec une éponge additionnée de produit lessiviel, les accessoires et l'intérieur du four. Rincer et sécher. Faire chauffer le four à vide une bonne heure à la température maximale pour faire disparaître l'odeur du neuf. Pendant cette opération, bien aérer la pièce.

3. Utilisation du Four (Selon le modèle)

3.1 Description de l'affichage

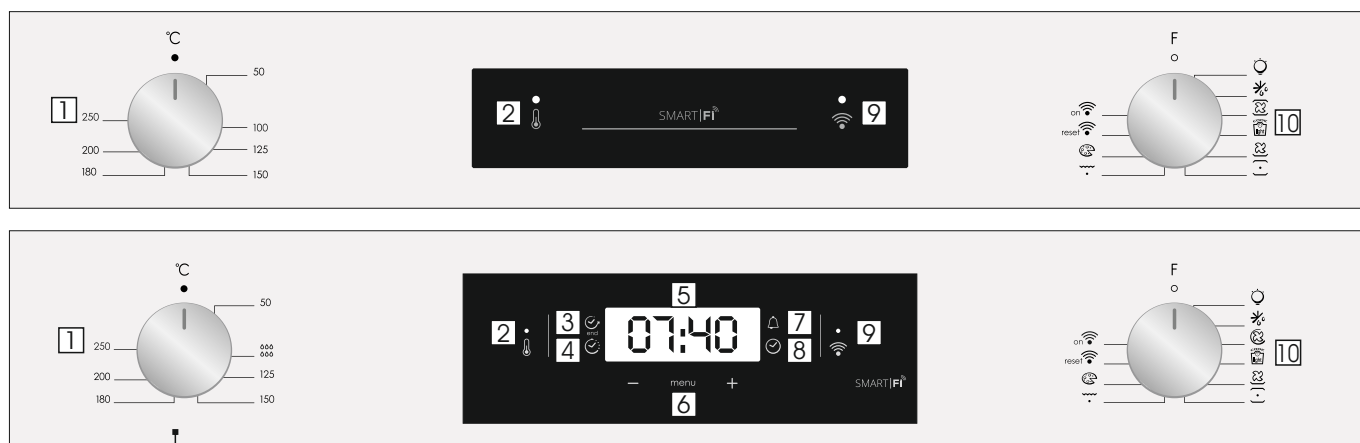



1. Bouton sélecteur de thermostat
2. Témoin de thermostat
3. Fin de la cuisine
4. temps de cuisson
5. Affichage de la température ou de l'horloge
6. Commandes de réglage de l'affichage LCD
7. Minuteur
8. Réglage de l'horloge
9. lampe de signalisation Wifi
10. Bouton sélecteur de fonction

ATTENTION: la première opération à exécuter après l'installation ou après une coupure de courant (de telles situations se reconnaissent parce que le afficheur est sur 12:00 et clignote) est réglage de l'heure, comme décrit ci-dessus. Le voyant LED en bas à droite clignote en même temps (☺).

- Régler l'heure à l'aide des boutons "-" "+".
- Appuyez sur la touche Menu ou attendez 5" que l'horloge soit configurée.

ATTENTION: Le four fonctionne uniquement si l'horloge est réglée.

FOCTION	COMMENT L'UTILISER	COMMENT L'ARRETER	BUT	REMARQUE
SECURITE ENFANT	<ul style="list-style-type: none"> • La fonction de verrouillage parental est activée lorsque le four est éteint en touchant Set (+) pendant au moins 5 secondes. A partir de ce moment, toutes les autres fonctions sont verrouillées et l'affichage clignotera à intervalles de 3 secondes. STOP et le temps pré-réglé par intermittence. 	<ul style="list-style-type: none"> • La fonction de verrouillage enfant est désactivée avec le four éteint en touchant à nouveau le pavé tactile Set (+) pendant au moins 5 secondes. A partir de ce moment, toutes les fonctions sont sélectionnables à nouveau. 		
MINUTEUR 	<ul style="list-style-type: none"> • Appuyer 1 fois sur la touche centrale. • Appuyer sur les touches "-" ou "+" pour régler la durée • Relâcher les touches. 	<ul style="list-style-type: none"> • A la fin de la durée sélectionnée, le minuteur se coupe et un signal sonore retentit il s'arrête automatiquement, mais pour le stopper de suite, appuyer sur la touche. 	<ul style="list-style-type: none"> • Emission d'un signal sonore à la fin d'un temps sélectionné • Durant l'utilisation, l'écran affiche le temps restant. 	<ul style="list-style-type: none"> • Il permet d'utiliser le programmeur du four comme un réveil-mémoire (il peut être utilisé avec le four allumé ou éteint).
TEMPS DE CUISSON 	<ul style="list-style-type: none"> • Sélectionnez la fonction de cuisson avec le bouton de fonction du four, ainsi que la température de votre choix avec le bouton du thermostat. • Appuyer 1 fois sur la touche centrale. • Appuyer sur les touches "-" ou "+" pour régler la durée. • Relâcher les touches • Choisir la fonction de cuisson avec le bouton de sélection. <p>REMARQUE : Si le four est éteint ou si la lampe fonctionne, la fonction de programmation du temps de cuisson ne fonctionne pas.</p>	<ul style="list-style-type: none"> • Pour arrêter le signal, appuyer sur l'une des touches au choix. Appuyer sur la touche centrale pour retourner à la fonction horloge. 	<ul style="list-style-type: none"> • Sélectionner la durée de la cuisson des aliments dans le four. • Pour visualiser le temps restant appuyer la touche SELECT. • Pour modifier le temps restant appuyer la touche SELECT + "-" ou "+" 	<ul style="list-style-type: none"> • À la fin du programme, le programme émet 3 signaux d'avertissement et le message End (Fin) apparaît sur l'afficheur. Réglez le sélecteur de fonction sur "0" pour revenir à la fonction horloge.
HEURE DE FIN DE CUISSON 	<ul style="list-style-type: none"> • Sélectionnez la fonction de cuisson avec le bouton de fonction du four, ainsi que la température de votre choix avec le bouton du thermostat. • 2 fois • Appuyer sur les touches "-" ou "+" pour régler la durée • Relâcher les touches • Choisir la fonction de cuisson avec le bouton de sélection <p>REMARQUE : Si le four est éteint ou si la lampe fonctionne, la fonction de programmation du temps de cuisson ne fonctionne pas.</p>	<ul style="list-style-type: none"> • A l'heure sélectionnée le four s'éteint tout seul; pour l'arrêter en avant il est nécessaire de porter le bouton de sélection en position 0. 	<ul style="list-style-type: none"> • Mémoriser l'heure de fin de cuisson • Pour visualiser l'heure 3 fois • Pour modifier l'heure sélectionnée appuyer sur les touches SELECT + "-" ou "+" 	<ul style="list-style-type: none"> • Cette fonction est utilisée pour des cuissons que l'on peut programmer à l'avance. Par exemple, votre plat doit cuire 45 mn et être prêt à 12:30; réglez alors simplement la durée sur 45 mn et l'heure de fin de cuisson sur 12:30. • Quand le temps de cuisson est écoulé, la cuisson s'arrête automatiquement et l'alarme sonne quelques secondes. La cuisson commencera automatiquement à 11:45 (12:30 moins 45 mn) et continuera jusqu'à ce que l'heure de fin de cuisson soit atteinte. A ce moment, le four s'arrêtera automatiquement.

FONCTION WI-FI ELETTRONICA ZERO

Pour connaître tous les détails liés à la relation entre l'application et le produit, veuillez consulter le Guide Rapide.

Le Guide Rapide est disponible au : go.candy-group.com/candy-ov.

Le Wi-Fi a deux positions différentes sur le sélecteur de cuisson :

- **Wi-Fi on** : Le Wi-Fi n'est allumé que si le four est déjà enregistré sur votre dispositif. Dans cette position, le four sera uniquement commandé à distance.
- **Wi-Fi reset** : Après avoir laissé le sélecteur sur Wi-Fi reset pendant 30", le Bluetooth s'allumera et vous pourrez enregistrer le four sur votre dispositif dans les 5'.

Si l'enregistrement est effectué correctement, le four sera commandé à distance et l'icône Wi-Fi sera allumée. Si l'enregistrement échoue, le Wi-Fi s'éteindra et le four sera réinitialisé.

Pour l'enregistrer à nouveau, il faut enlever le sélecteur du programme de cuisson de la position Wi-Fi reset puis le remettre dessus.

Remarque : Installez l'application sur votre dispositif avant de commencer l'enregistrement

Remarque : Le Bluetooth doit être activé sur le dispositif où l'application est installée

Remarque : Pour les deux positions Wi-Fi, les touches tactiles ne fonctionnent pas.

Remarque : Il est fondamental d'établir un signal Wi-Fi puissant entre le routeur du domicile et l'appareil. Quand le four tente de se connecter au routeur, l'icône clignote pendant 3" allumée et 1" éteinte ; quand il est déjà connecté, l'icône s'allume.

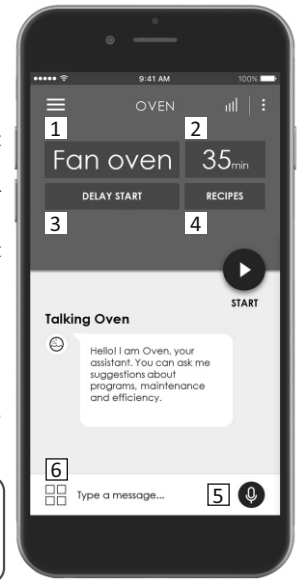



CANDY SIMPLY-FI :
Pour des informations détaillées sur COMMENT CONNECTER votre appareil simply-Fi et COMMENT L'UTILISER au mieux, visitez le site <http://www.candysimplyfi.com>

1. Sélection du programme / 2. Durée du programme / 3. Réglage du démarrage de la cuisson / 4. Sélection de recettes dédiées / 5. Assistant vocal et hors ligne / 6. Astuces, suggestions et manuel d'utilisation en ligne

PARAMÈTRES DU SANS-FIL

Paramètre	Spécifications (Wi-Fi)	Spécifications (Bluetooth)
Standard sans fil	802.11 b/g/n	Bluetooth v4.2
Gamme de fréquences	2,412 GHz. – 2,484 GHz	2,412 GHz. – 2,484 GHz
Puissance de transmission max.	802.11b. DSSS 1 Mbps= +19.5 dBm	Débit de données de base : Puissance de transmission RF (type) : +4 dBm
	802.11b. CCK 11 Mbps= +18.5 dBm	
	802.11g. OFDM 54 Mbps= +18.5 dBm	Débit de données amélioré : Puissance de transmission RF (type) : +2 dBm
	802.11n. MCS7= +14 dBm	BLE : Puissance de transmission RF (type) : +7,5 dBm
Sensibilité de réception min.	802.11b =1024 bytes, -80 dBm	Débit de données de base : Sensibilité à 0,1% BER : -98 dBm
	802.11g =1024 bytes, -70 dBm	
	802.11n =1024 bytes, -65 dBm	Débit de données amélioré : Sensibilité à 001% BER : -98 dBm
	802.11n HT40 =1024 bytes, -65 dBm	BLE : Sensibilité à 0,1% BER : -98 dBm

Guide de démarrage rapide Candy OVEN - Enregistrement sur l'Appli Procédure pour dispositifs avec Bluetooth 4.0 (ou version supérieure) IMPORTANT

Ce Guide de démarrage rapide illustre les étapes à suivre pour affilier votre électroménager à l'Appli Candy simply-Fi, en utilisant un dispositif doté de technologie Bluetooth 4.0 (ou version supérieure). Dans ce cas, la procédure est simplifiée et plus rapide (Easy Enrollment).

Si vous utilisez un dispositif sans technologie Bluetooth (ou avec version inférieure à 4.0), suivez la procédure décrite sur l'arrière.

L'ÉTAPE 1

- Notez le numéro de série du produit.
- Notez le nom Wi-Fi et le mot de passe (clé WPA / WEP) qui se trouvent normalement à l'arrière de votre routeur Wi-Fi.

REMARQUE

- La fréquence du réseau wi-fi domestique doit être réglée sur la bande 2.4 GHz. Vous ne pouvez pas configurer le électroménager si votre réseau domestique est réglé sur la bande 5 GHz.
- Si vous rencontrez des difficultés pour localiser le mot de passe Wi-Fi, contactez votre fournisseur Internet.
- Contrôlez que votre dispositif soit bien connecté au même réseau Wi-Fi et d'avoir activé le Bluetooth à l'intérieur des «Programmations». Consultez le manuel correspondant pour plus d'informations.

L'ÉTAPE 2

- Téléchargez l'application Candy simply-Fi sur le Play Store.
- Ouvrez l'application Candy simply-Fi et créez votre profil d'utilisateur en tapant sur «Enregistrer». Acceptez la politique de confidentialité et remplissez les champs obligatoires.

NOTES

- L'application est disponible pour les appareils Android (version 4.4 ou supérieure) et iOS (version 8.0 ou ultérieure).
- Si vous possédez déjà un profil d'utilisateur Candy simply-Fi, vous pouvez vous connecter en utilisant vos informations d'identification.

L'ÉTAPE 3

- Sur la page d'accueil, tapez sur l'icône des trois barres en haut et à gauche pour accéder à votre profil, puis tapez sur «ENREGISTRER NOUVEL APPAREIL» et sélectionnez le nom du produit que vous voulez enregistrer.

L'ÉTAPE 4

- Entrez la date d'achat de votre appareil (JJ/MM/AAAA), puis appuyez sur «Continuer».

L'ÉTAPE 5

- Saisissez les 16 chiffres du numéro de série ou scannez le code QR sur le électroménager. Appuyez sur «Suivant». Vérifiez que les données sont correctes puis appuyez sur «Confirmer». Une fois que le système a reconnu le produit, appuyez sur «Suivant».

L'ÉTAPE 6

Sur l'appareil :

- 1) Tournez le bouton sur le programme WI-FI RESET et attendez 30 secondes.
- 2) Quand le voyant Wi-Fi commence à clignoter rapidement, le Bluetooth

Informations sur les équipements en réseau	
Consommation électrique du produit en mode veille en réseau quand tous les ports de réseau câblés sont connectés et que tous les ports de réseau sans fil sont activés :	2,0 W
Comment activer le port de réseau sans fil :	À partir d'un four qui n'a pas été enregistré, positionnez la touche de droite sur RESET. Le module sans fil s'allume au bout de 30 s. Si le four est enregistré et que la fonction Wi-Fi est éteinte, positionnez la touche de droite sur « Wi-Fi » et le module sans fil s'allume.
Comment désactiver le port de réseau sans fil :	Si le four est enregistré, positionnez la touche de droite sur RESET et le module sans fil s'éteint.

s'allume pendant 5' et vous pouvez effectuer l'enregistrement dans les 5 minutes qui suivent.

Sur l'Appli:

- Appuyez sur «Confirmer». Attendez la connexion de l'Appli avec l'appareil.

REMARQUE

- Si vous laissez le four sur la position WI-FI RESET pendant plus de 5 minutes sans effectuer correctement l'enregistrement, le four sera réinitialisé.
- En cas de problèmes, appuyez sur «Réessayer», en contrôlant d'avoir activé le Bluetooth sur votre dispositif (smartphone/ tablette). Si le processus ne se conclut pas correctement, appuyez sur «Procéder avec Standard Enrollment».
- Pour garantir un transfert de données correct, nous vous recommandons de rester avec votre appareil près de l'appareil.

L'ÉTAPE 7

- Saisissez le mot de passe de votre réseau Wi-Fi domestique.
- Sélectionnez le type de mot de passe (WEP ou WPA), puis appuyez sur «Confirmer».
- Le processus d'inscription est maintenant terminé.

REMARQUE

- S'il n'est pas automatiquement synchronisé par l'application, veuillez saisir le nom de votre réseau Wi-Fi domestique dans la première case. Faites attention à la différence entre les minuscules et les majuscules.

SI LA CONFIGURATION N'EST PAS RÉUSSIE

Il est important d'établir une bonne puissance de signal Wi-Fi entre le routeur domestique et l'appareil: une faible intensité du signal Wi-Fi entraînerait la défaillance de l'étape finale de la configuration. Pour évaluer si c'est le cas, recommencez le processus de connexion

à partir de l'étape 1; Lorsque vous arrivez à l'étape 6, placez votre appareil (smartphone ou tablette) à côté du routeur et recherchez le signal «WIFIOVEN-xyzk» généré par l'appareil.

Si ceci n'est pas présent parmi vos options, cela signifie que le routeur ne peut pas voir l'appareil. Dans ce cas, nous vous recommandons vivement d'amener le routeur près de l'appareil (si possible) ou de contacter votre fournisseur d'accès Internet afin d'acheter une extension Wi-Fi compatible pour augmenter la puissance du signal.

- Tournez le bouton de sélection du programme sur la position WI-FI : le voyant Wi-Fi s'allume et vous pouvez alors commander le four à distance.

**Guide de démarrage rapide Candy OVEN - Enregistrement sur l'Appli
Procédure pour dispositifs sans Bluetooth (ou version inférieure à la version 4.0)**

IMPORTANT

Ce Guide de démarrage rapide illustre les étapes à suivre pour affilier votre électroménager à l'Appli Candy simply-Fi, en utilisant un dispositif sans technologie Bluetooth. Nous vous conseillons de procéder avec un smartphone/tablette doté de cette technologie afin de simplifier la procédure.

Si vous utilisez un dispositif avec technologie Bluetooth 4.0 (ou version supérieure), suivez la procédure décrite sur l'arrière.

L'ÉTAPE 1

- Notez le numéro de série de l'appareil et le nom Wi-Fi et le mot de passe (clé WPA / WEP) qui se trouvent normalement à l'arrière de votre routeur Wi-Fi.

- Assurez-vous que votre smartphone est connecté au même réseau Wi-Fi.

REMARQUE

- La fréquence du réseau wi-fi domestique doit être réglée sur la bande 2.4 GHz. Vous ne pouvez pas configurer le électroménager si votre réseau domestique est réglé sur la bande 5 GHz.
- Si vous rencontrez des difficultés pour localiser le mot de passe Wi-Fi, contactez votre fournisseur Internet.

L'ÉTAPE 2

- Téléchargez l'application Candy simply-Fi sur le Play Store.
- Ouvrez l'application Candy simply-Fi et créez votre profil d'utilisateur en tapant sur «Enregistrer». Acceptez la politique de confidentialité et remplissez les champs obligatoires.

NOTES

- L'application est disponible pour les appareils Android (version 4.4 ou supérieure) et iOS (version 8.0 ou ultérieure).
- Si vous possédez déjà un profil d'utilisateur Candy simply-Fi, vous pouvez vous connecter en utilisant vos informations d'identification.

L'ÉTAPE 3

- Sur la page d'accueil, tapez sur l'icône des trois barres en haut et à gauche

pour accéder à votre profil, puis tapez sur «ENREGISTRER NOUVEL APPAREIL» et sélectionnez le nom du produit que vous voulez enregistrer.

L'ÉTAPE 4

- Entrez la date d'achat de votre appareil (JJ/MM/AAAA), puis appuyez sur «Continuer».

L'ÉTAPE 5

- Saisissez les 16 chiffres du numéro de série ou scannez le code QR sur le électroménager. Appuyez sur «Suivant». Vérifiez que les données sont correctes puis appuyez sur «Confirmer». Une fois que le système a reconnu le produit, appuyez sur «Suivant».

L'ÉTAPE 6

- Sur l'appareil- Tournez le bouton sur le programme WI-FI RESET et attendez 5 minutes. Le compte à rebours s'affichera sur l'application et vous pourrez ensuite terminer l'enregistrement.
- Sur l'Appli- Appuyez sur «Confirmer».

REMARQUE

- Si vous laissez le four sur la position WI-FI RESET pendant plus de 5 minutes sans effectuer correctement l'enregistrement, le four sera réinitialisé.
- Pour garantir un transfert de données correct, nous vous recommandons de rester avec votre appareil près de l'appareil.

L'ÉTAPE 7

- Quittez l'application Candy simply-Fi.
- Accédez aux paramètres Wi-Fi de votre appareil.

L'ÉTAPE 8

- Dans la liste des réseaux Wi-Fi disponibles, sélectionnez «WIFIOVEN-xyzk».

REMARQUE

- Si vous ne le trouvez pas, attendez quelques secondes ou procédez à une nouvelle recherche.

L'ÉTAPE 9

- Quittez les paramètres de votre appareil.
- Revenez à l'application Candy simply-Fi et attendez que l'application détecte l'appareil.
- Une fois que l'écran «Réseau Wi-Fi actif» s'affiche, tapez sur «Suivant».

L'ÉTAPE 10

- Saisissez le mot de passe de votre réseau Wi-Fi domestique.
- Sélectionnez le type de mot de passe (WEP ou WPA), puis appuyez sur «Confirmer».

REMARQUE

- S'il n'est pas automatiquement synchronisé par l'application, veuillez saisir le nom de votre réseau Wi-Fi domestique dans la première case. Faites attention à la différence entre les minuscules et les majuscules.

L'ÉTAPE 11

- Attendez la fin du transfert des données entre l'application et l'appareil, puis tapez sur «Confirmer». «CONNECTE» apparaît sur l'afficheur de la machine et après «TELECOMMANDE ACTIVEE».
- Le processus d'inscription est maintenant terminé.

SI LA CONFIGURATION N'EST PAS RÉUSSIE











Il est important d'établir une bonne puissance de signal Wi-Fi entre le routeur domestique et l'appareil: une faible intensité du signal Wi-Fi entraînerait la défaillance de l'étape finale de la configuration. Pour évaluer si c'est le cas, recommencez le processus de connexion à partir de l'étape 1; Lorsque vous arrivez à l'étape 6, placez votre appareil (smartphone ou tablette) à côté du routeur et recherchez le signal «WIFIOVEN-xyzk» généré par l'appareil. Si ceci n'est pas présent parmi vos options, cela signifie que le routeur ne peut pas voir l'appareil.

Dans ce cas, nous vous recommandons vivement d'amener le routeur près de l'appareil (si possible) ou de contacter votre fournisseur d'accès Internet afin d'acheter une extension Wi-Fi compatible pour augmenter la puissance du signal.

Mode télécommande

- Tournez le bouton de sélection du programme sur la position WI-FI : le voyant Wi-Fi s'allume et vous pouvez alors commander le four à distance.

3.2 Mode de cuisson

Bouton de sélection	T °C Suggéré	T °C Gamme	Fonction <i>(selon modèle)</i>
			L'AMPOULE: Allumage de l'éclairage du four
			DÉCONGÉLATION: fonctionnement de la turbine de cuisson qui brasse l'air dans l'enceinte du four. Idéale pour réaliser une décongélation avant une cuisson.
	180	50 ÷ MAX	CHALEUR BRASSÉE: fonction recommandée pour les volailles, les pâtisseries, les poissons, les légumes... La chaleur pénètre mieux à l'intérieur du mets à cuire et réduit le temps de cuisson, ainsi que le temps de préchauffage. Vous pouvez réaliser des cuissons combinées avec préparations identiques ou non sur un ou deux gradins. Ce mode de cuisson assure en effet une répartition homogène de la chaleur et ne mélange pas les odeurs. Prévoir une dizaine de minutes de plus, pour la cuisson combinée.
* 	190	50 ÷ MAX	COOK LIGHT : cette fonction permet une cuisson plus saine en réduisant la quantité de graisses ou d'huile nécessaire. La combinaison d'éléments chauffants et d'un cycle à pulsation d'air garantit des résultats de cuisson parfaits.
	210	50 ÷ MAX	SOLE BRASSÉE: idéale pour les tartes à fruits juteux, les tourtes, les quiches, les pâtés. Elle évite le dessèchement des aliments et favorise la levée pour les cuissons de cakes, pâte à pain et autres cuissons par le dessous. Placer la grille sur le gradin inférieur. Avec ce mode de cuisson, un préchauffage est nécessaire en Chaleur Brassée pendant une dizaine de minutes.
* 	220	50 ÷ MAX	CONVECTION NATURELLE: utilisation simultanée de la résistance de sole et de voûte. Préchauffer le four une dizaine de minutes. Idéale pour toutes les cuissons à l'ancienne, pour saisir les viandes rouges, les rosbifs, gigots, gibiers, le pain, les papillotes, les feuilletages. Placer le mets à cuire à un niveau de gradin moyen.
	230	50 ÷ MAX	GRIL: l'utilisation du grilloir se fait porte fermée. Un préchauffage de 5 mins est nécessaire pour le rougissement de la résistance. Succès assuré pour les grillades, les brochettes et les gratins. Les viandes blanches doivent être écartées du grilloir ; le temps de cuisson sera alors plus long, mais la viande sera plus savoureuse. Les viandes rouges et filets de poissons peuvent être placés sur la grille avec le plat récolte sauce glissé dessous. Le four a deux positions de gril : Gril: 2140 W Barbecue: 3340 W
	220	50 ÷ MAX	PIZZA: Avec cette fonction, l'air chaud circule dans le four pour assurer un résultat parfait pour les plats tels que les pizzas ou les gâteaux.
			WIFI ON: Le four permet la connexion Wi-Fi.
			WIFI RESET: Permet le redémarrage de la connexion Wi-Fi.

* Programme testé selon le CENELEC, norme européenne EN 60350-1 qui définit la classe énergétique.

4. Nettoyage du four et maintenance

4.1 Remarques générales sur le nettoyage

Le cycle de vie de l'appareil peut être étendu grâce à un nettoyage régulier. Attendez le refroidissement du four avant de procéder à des opérations de nettoyage manuel. Ne jamais utiliser de détergents abrasifs, de laine d'acier ou d'objets pointus pour le nettoyage, l'émail serait irrémédiablement abîmé. Utilisez uniquement de l'eau, du savon ou des détergents à base d'eau de Javel (ammoniac).

PARTIE VITREE

Il est conseillé de nettoyer la vitre avec du papier absorbant après chaque utilisation du four. Pour enlever les taches plus tenaces, vous pouvez utiliser une éponge imbibée de détergent, puis rincer à l'eau.

JOINT DE LA PORTE

Si elle est sale, le joint peut être nettoyé avec une éponge légèrement

humide.

ACCESSOIRES

Nettoyer les accessoires avec une éponge et de l'eau savonneuse puis rincer. Eviter d'utiliser des détergents abrasifs.

LECHEFRITE

Après l'utilisation de la grille, retirez le lèche-frite du four. Prendre soin de reverser les graisses (tièdes) dans l'évier. Laver et rincer le plat récolte-sauce dans de l'eau chaude, avec une éponge imbibée de produit lessiviel. Si les résidus restent collés, le faire tremper dans de l'eau et un produit détergent. Il peut aussi être nettoyé dans un lave-vaisselle ou avec un produit du commerce.

Ne jamais replacer le plat récolte-sauce encrassé dans un four.

4.2 Aquactiva Fonction

Le système Aquactiva utilise la vapeur pour éliminer les graisses et les restes de nourritures incrustées sur les parois du four.

1. Verser 300 ml d'eau dans la zone prévue à cet effet (au centre de la cavité – voir schéma)

2. Mettre le programme convection naturelle (☺) ou sole seule (☹).

3. Mettre la température sur Aquactiva $\begin{matrix} \circ\circ\circ \\ \circ\circ\circ \end{matrix}$.

4. Laisser agir 30 minutes.

5. Une fois les 30 minutes écoulées, éteindre le programme et attendre que le four refroidisse.

6. Une fois que le four est refroidi passer un linge propre pour éliminer les résidus.

Attention:

Ne pas toucher les parois tant qu'elles n'ont pas refroidies (risque de brûlures). N'utiliser que de l'eau potable ou distillée.

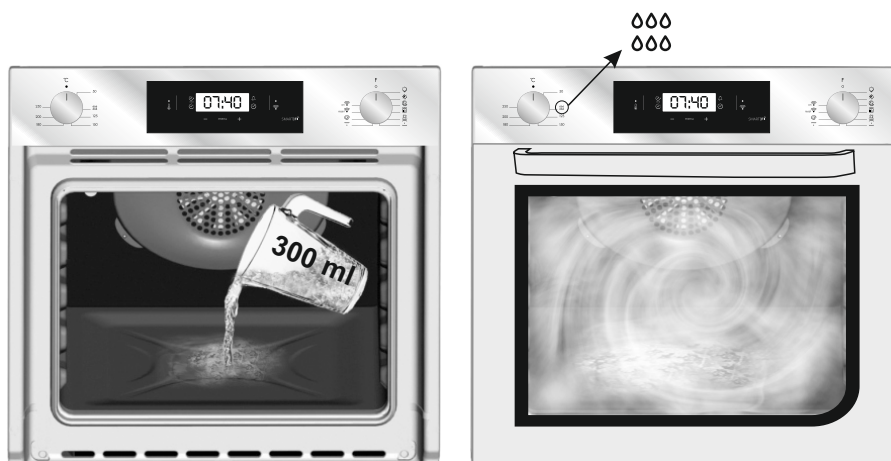

4.3 Entretien

RETRAIT ET NETTOYAGE DES GRILLES LATÉRALES

1- Retirez les grilles en les tirant dans le sens des flèches (voir ci-dessous).

2- Pour nettoyer les grilles, passez-les en lave-vaisselle ou utilisez une éponge humide en veillant à bien les sécher ensuite.

3- Quand les grilles sont nettoyées, remettez-les en place en suivant les instructions dans l'ordre inverse.

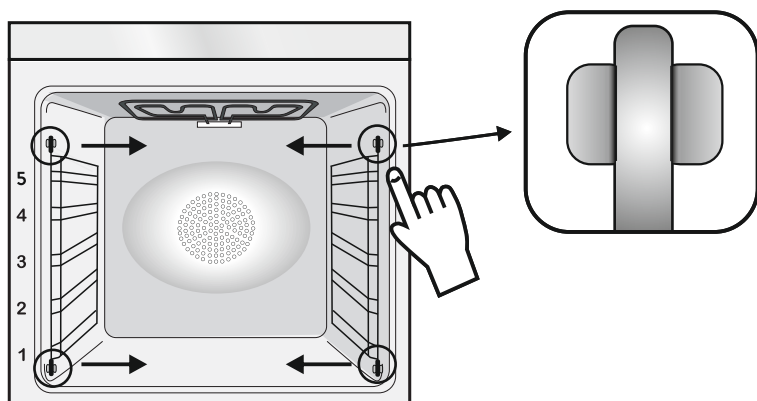

RETRAIT DE LA PORTE DU FOUR

1. Ouvrez la porte.

2. Ouvrez les pinces du boîtier de charnière sur le côté droit et gauche de la fenêtre avant en les poussant vers le bas.

3. Remplacez la porte en procédant en sens inverse.

RETRAIT ET NETTOYAGE DES VITRES

1. Ouvrez la porte du four.

2.3.4. Bloquer les charnières, enlever les vis et retirez le couvercle métallique supérieur en le tirant vers le haut.

5.6. Retirez le verre, l'extraire soigneusement de la porte du four (NB: dans les fours de pyrolyse, retirez également les deuxième et troisième verre (le cas échéant)).

7. A la fin du nettoyage Remonter les pièces dans l'ordre inverse.

Sur toutes les vitres, l'indication "Pyro" doit être lisible et positionné sur le côté gauche de la porte, à proximité de la charnière latérale gauche. De cette manière, l'étiquette imprimée du premier verre sera à l'intérieur de la porte.

1.



5.

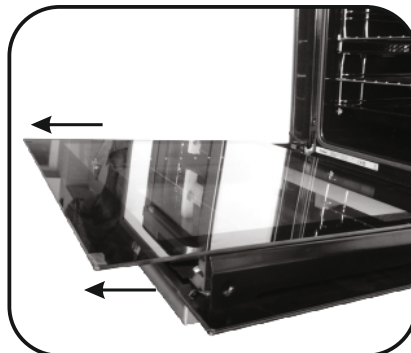

2.

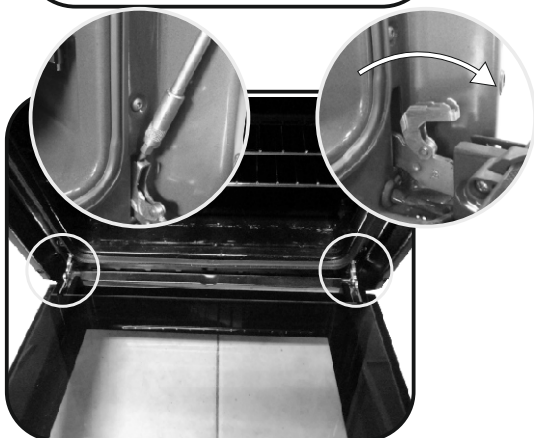

6.

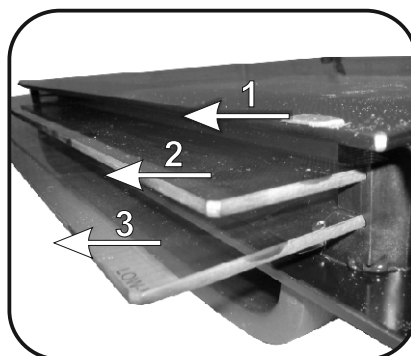

3.

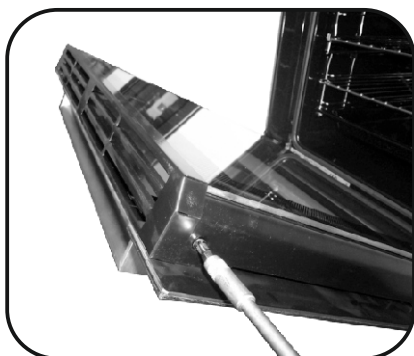

7.

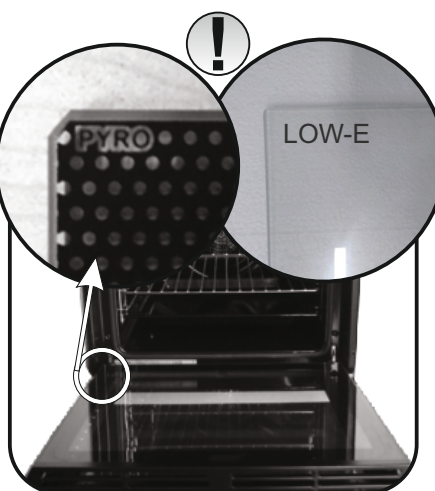

4.

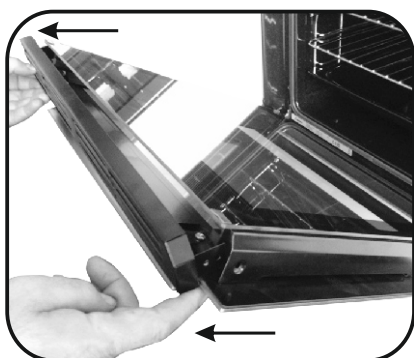

REPLACEMENT DE L'AMPOULE

1. Débranchez le four de la prise.
2. Défaire le couvercle en verre, dévisser l'ampoule et la remplacer par une ampoule du même modèle.
3. Une fois l'ampoule remplacée, remettre le couvercle en verre.

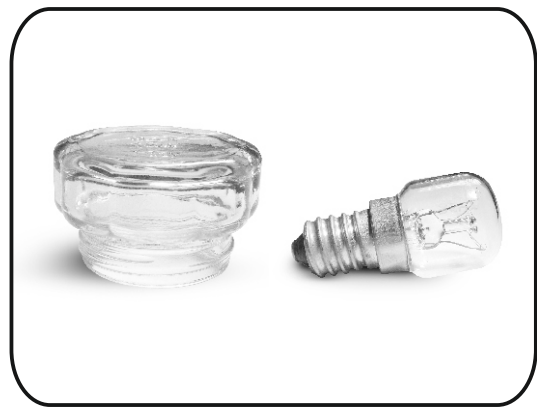
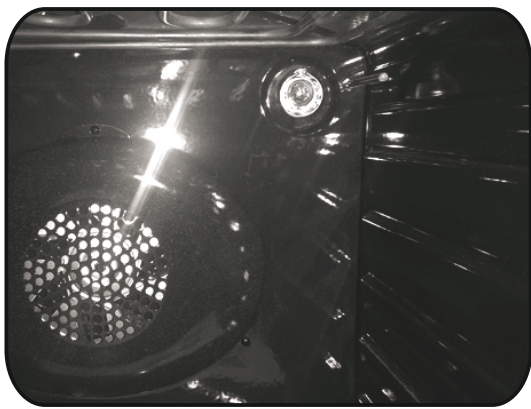
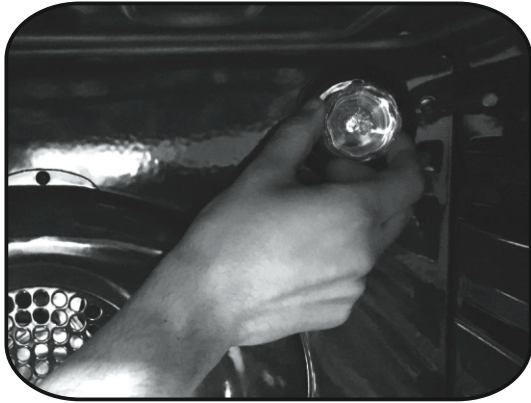

5. Dépannage

5.1 FAQ

PROBLEMES	CAUSE POSSIBLE	SOLUTION
Le four ne chauffe pas	L'horloge n'est pas réglée	Réglez l'horloge
Le four ne chauffe pas	Les réglages nécessaires ne sont pas imposés	Assurez-vous que les paramètres nécessaires sont corrects
Aucune réaction de l'écran tactile	Vapeur et de la condensation sur l'écran tactile	Nettoyer avec un chiffon en microfibras l'écran tactile pour enlever la couche de condensation

Indicazioni di Sicurezza

- Durante la cottura, l'umidità può condensarsi all'interno del vano cottura o sul vetro della porta. Questa è una condizione normale. Per ridurre questo effetto, attendere 10-15 minuti dopo l'accensione prima di mettere gli alimenti all'interno del forno. In ogni caso, la condensa scompare quando il forno raggiunge la temperatura di cottura.
- Cuocere le verdure in un contenitore con coperchio invece che in un vassoio aperto.
- Evitare di lasciare gli alimenti all'interno del forno dopo la cottura per più di 15/20 minuti.
- **AVVERTENZA:** l'elettrodomestico e le sue parti accessibili diventano calde durante l'uso. Fare attenzione a non entrare in contatto con componenti surriscaldati.
- **AVVERTENZA:** le parti accessibili possono diventare calde quando si utilizza il grill. I bambini devono rimanere a distanza di sicurezza.
- **AVVERTENZA:** assicurarsi che l'elettrodomestico sia spento prima di sostituire la lampadina per evitare ogni possibilità di folgorazione.
- **AVVERTENZA:** per evitare rischi causati da un involontario ripristino dell'interruttore automatico, l'elettrodomestico non deve essere alimentato da un dispositivo di commutazione esterno, quale ad esempio un contaminuti, oppure essere collegato ad un circuito che viene regolarmente acceso e spento.
- Mantenere lontano dall'elettrodomestico i bambini di età inferiore agli 8 anni, a meno che non siano continuamente supervisionati.
- I bambini non devono giocare con l'elettrodomestico. L'elettrodomestico può essere utilizzato da bambini di età superiore a 8 anni e da persone con ridotte capacità fisiche, sensoriali o mentali, oppure prive di esperienza e conoscenza, che siano state supervisionate o istruite riguardo all'uso dell'elettrodomestico in sicurezza, comprendendo i rischi che derivano dall'uso dello stesso.
- Le operazioni di pulizia e manutenzione non devono essere effettuate dai bambini senza sorveglianza.
- Non utilizzare materiali ruvidi, abrasivi o raschietti metallici affilati per pulire le porte in

vetro del forno, dato che possono graffiare la superficie e causare la frantumazione del vetro.

- Il forno deve essere spento prima di rimuovere le parti rimovibili.
- Dopo la pulizia, rimontarle secondo le istruzioni.
- Utilizzare solo la sonda carne consigliata per questo forno.
- Non utilizzare un getto di vapore per pulire l'elettrodomestico.
- Collegare al cavo di alimentazione una spina dimensionata per la tensione, la corrente e la potenza indicate nella targhetta e dotata del contatto di terra. La presa deve essere adatta al carico indicato sulla targhetta e deve avere il contatto di terra collegato e in funzione. Il conduttore di terra è di colore giallo-verde.

Questa operazione deve essere eseguita solo da un tecnico adeguatamente addestrato. In caso di incompatibilità tra presa e spina dell'elettrodomestico, richiedere ad un tecnico specializzato di sostituire la presa con un'altra di tipo compatibile. La spina e la presa devono essere conformi alle normative attuali del paese di installazione.

Il collegamento alla rete di alimentazione può essere effettuato anche collocando un interruttore automatico onnipolare tra l'elettrodomestico e la rete di alimentazione, in grado di supportare il carico massimo collegato, in linea con la legislazione corrente.

Il cavo di terra giallo-verde non deve essere interrotto dall'interruttore automatico. La presa o l'interruttore automatico onnipolare utilizzati per il collegamento devono essere facilmente accessibili al momento del montaggio dell'elettrodomestico.

- La disconnessione può essere eseguita con la spina accessibile o aggiungendo un interruttore sul cablaggio fisso, nel rispetto delle normative relative ai cablaggi.
- Se il cavo di alimentazione si danneggia, deve essere sostituito con un cavo o uno speciale fascio di cavi disponibile presso il produttore o contattando il reparto assistenza al cliente.
- Il cavo di alimentazione deve essere di tipo H05V2V2-F

- Questa operazione deve essere eseguita solo da un tecnico adeguatamente addestrato. Il conduttore di terra (giallo-verde) deve essere circa 10 mm più lungo degli altri conduttori. Per qualsiasi tipo di riparazione, fare riferimento unicamente al Reparto di Assistenza Cliente e richiedere l'utilizzo di ricambi originali.
- Il mancato rispetto di quanto indicato sopra può compromettere la sicurezza dell'elettrodomestico e rendere nulla la garanzia.
- Qualsiasi materiale fuoriuscito in eccesso deve essere tolto prima della pulizia.
- L'interruzione prolungata dell'alimentazione durante una fase di cottura potrebbe causare un guasto del monitor. In tal caso contattare il servizio clienti.
- L'elettrodomestico non deve essere installato dietro a una porta a scopo ornamentale per evitarne il surriscaldamento.
- Quando si posiziona uno scaffale all'interno, accertarsi che il blocco sia rivolto verso l'alto e nella parte posteriore della guida. Lo scaffale deve essere inserito completamente nella guida
- **AVVERTENZA:** Non rivestire le pareti del forno con fogli di alluminio o protezioni monouso disponibili nei negozi. I fogli di alluminio o qualsiasi altra protezione, a diretto contatto con lo smalto caldo, rischiano di fondere e deteriorare lo smalto degli interni.
- **AVVERTENZA:** Non togliere mai la guarnizione della porta del forno.
- **ATTENZIONE:** Non riempire il fondo della cavità con acqua durante la cottura o quando il forno è caldo.
- Per far funzionare l'apparecchio alle frequenze nominali non sono necessarie ulteriori operazioni o regolazioni.

Avvertenze Generali	1.1 Suggerimenti sulla sicurezza
	1.2 Sicurezza elettrica
	1.3 Raccomandazioni
	1.4 Installazione
	1.5 Gestione dei rifiuti
	1.6 Dichiarazione di conformità

43

Descrizione del Prodotto	2.1 Panoramica
	2.2 Accessori
	2.3 Primo utilizzo

44

Utilizzo del Forno	3.1 Descrizione del display
	3.2 Modalità di cottura

45

Pulizia e Manutenzione del Forno	4.1. Note generiche di pulizia
	4.2 Funzione Aquactiva
	4.3 Manutenzione
	• Rimozione e pulizia delle griglie
	• Rimozione dello sportello del forno
	• Rimozione e pulizia della porta in vetro
	• Sostituzione della lampadina

49

Risoluzione dei problemi	5.1 F.A.Q.
--------------------------	------------

51

Garanzie

51

1. Avvertenze Generali

Vi ringraziamo per aver scelto uno dei nostri prodotti. Per utilizzare il forno in modo ottimale è consigliabile leggere con attenzione questo manuale e conservarlo con cura per ogni ulteriore consultazione. Prima di installare il forno, prendere nota del numero di serie in modo da poterlo comunicare al personale del servizio di assistenza in caso di richiesta di intervento. Dopo aver rimosso il forno dall'imballaggio, verificare che non abbia subito danni durante il trasporto. In caso di dubbi, non utilizzare il forno e richiedere l'assistenza di un tecnico qualificato. Tenere tutto il materiale da imballaggio (sacchetti di plastica, polistirolo, chiodi) fuori dalla portata dei bambini. Alla prima accensione del forno può svilupparsi fumo di odore acre, causato dal primo riscaldamento del collante dei pannelli d'isolamento avvolgenti il forno: si tratta di un fenomeno assolutamente normale e, in caso si verificasse, occorre attendere la cessazione del fumo prima di introdurre le vivande. Il produttore declina ogni responsabilità in caso di mancata osservanza delle istruzioni contenute in questo documento.

NOTA: le funzioni, le proprietà e gli accessori dei forni citati in questo manuale possono variare a seconda dei modelli.



1.1 Suggerimenti sulla Sicurezza

Utilizzare il forno solo per lo scopo per cui è stato progettato, ossia solo per la cottura di alimenti; qualsiasi altro utilizzo, ad esempio come fonte di riscaldamento, è considerato improprio e quindi pericoloso. Il costruttore non può essere considerato responsabile per eventuali danni derivanti da usi impropri, erronei ed irragionevoli.

L'uso di un qualsiasi apparecchio elettrico comporta l'osservanza di alcune

regole fondamentali:

- non tirare il cavo di alimentazione per staccare la spina della presa di corrente;
- non toccare l'apparecchio con mani o piedi bagnati o umidi;
- in generale è sconsigliabile l'uso di adattatori, prese multiple e prolunghe;
- in caso di guasto e/o cattivo funzionamento dell'apparecchio, spegnerlo e non manometterlo.

1.2 Sicurezza Elettrica

FARE EFFETTUARE I COLLEGAMENTI ELETTRICI AD UN'ELETTRICISTA O TECNICO QUALIFICATO.

La rete di alimentazione a cui viene collegato il forno deve essere conforme con le normative in vigore nel paese di installazione. Il produttore declina ogni responsabilità per eventuali danni derivanti dalla mancata osservanza di tali disposizioni. Il forno deve essere collegato alla rete elettrica tramite una presa a muro con messa a terra o tramite un sezionatore con più poli, a seconda delle disposizioni in vigore nel paese di installazione. La rete elettrica deve essere protetta mediante fusibili idonei e devono essere utilizzati cavi con una sezione trasversale idonea a garantire una corretta alimentazione del forno.

COLLEGAMENTO

Il forno viene fornito con un cavo di alimentazione che deve essere collegato solo a una rete elettrica con una tensione di 230 VCA tra le fasi o tra la fase e il neutro. Prima di collegare il forno alla rete elettrica, è indispensabile controllare:

- la tensione di alimentazione indicata sul misuratore;
- l'impostazione del sezionatore.

Il filo di messa a terra collegato al morsetto di terra del forno deve essere collegato al morsetto di terra della rete elettrica.

ATTENZIONE

Prima di collegare il forno alla rete elettrica, far controllare la continuità della messa a terra della rete elettrica ad un elettricista qualificato. Il produttore declina ogni responsabilità per eventuali incidenti o altri problemi derivanti dal mancato collegamento a terra del forno o dal suo collegamento ad una messa a terra con una continuità difettosa.

NOTA: poiché il forno potrebbe richiedere interventi di assistenza, è consigliabile prevedere la disponibilità di un'ulteriore presa a muro a cui collegare il forno dopo che è stato rimosso dallo spazio in cui è stato installato. Il cavo di alimentazione deve essere sostituito solo dal personale dell'assistenza tecnica o da tecnici con qualifiche analoghe.

1.3 Raccomandazioni

Dopo l'uso sono sufficienti alcune semplici operazioni di pulizia per mantenere il forno perfettamente pulito. Non rivestire le pareti del forno con fogli d'alluminio da cucina o fogli monouso commerciali, perché potrebbero fondersi a contatto con le superfici in smalto caldo e danneggiare le superfici in smalto all'interno del forno. Per evitare di sporcare eccessivamente il forno e prevenire

la diffusione di fumo maleodorante, è consigliabile non utilizzare il forno a temperature molto alte. È generalmente preferibile impostare un tempo di cottura più lungo e utilizzare una temperatura più bassa. Oltre agli accessori forniti con il forno, è consigliabile utilizzare piatti e teglie resistenti alle alte temperature.

1.4 Installazione

Il produttore non è obbligato ad occuparsi dell'installazione. Gli eventuali interventi di assistenza, necessari per correggere problemi dovuti ad un'errata installazione, non sono coperti da garanzia. L'installazione deve essere effettuata da un tecnico qualificato e in conformità con queste istruzioni. Un'installazione impropria potrebbe causare infortuni alle persone, agli animali domestici o danni alle attrezzature. Il produttore declina ogni responsabilità per eventuali lesioni o danni dovuti ad un'errata installazione.

Il forno può essere installato sopra una colonna o sotto a un piano di lavoro. Prima di fissare in posizione il forno, verificare che lo spazio attorno allo stesso sia sufficiente a garantire la circolazione del flusso di aria fresco necessario a garantire il raffreddamento del forno e la sicurezza dei componenti interni. Realizzare le aperture indicate nell'ultima pagina del manuale, a seconda del tipo di installazione.

1.5 Gestione dei rifiuti e rispetto dell'ambiente



Questo apparecchio è contrassegnato in conformità alla Direttiva europea 2012/19/EU sulle apparecchiature elettriche ed elettroniche (WEEE). I WEEE contengono sia sostanze inquinanti (che possono provocare conseguenze negative sull'ambiente) che componenti di base (che possono essere riutilizzati). È importante che i WEEE siano soggetti a trattamenti specifici per rimuovere e smaltire correttamente tutti gli inquinanti e recuperare tutti i materiali. I singoli possono giocare un ruolo importante nell'assicurare che i WEEE non diventino un problema ambientale; è essenziale seguire alcune regole di base:

- i WEEE non devono essere trattati come rifiuti domestici;
- i WEEE devono essere portati ai punti di raccolta appositi gestiti dal comune o da società registrate.

In molti paesi, per i WEEE di grandi dimensioni, potrebbe essere presente la raccolta domestica. Quando si acquista un nuovo apparecchio, quello vecchio

potrebbe essere restituito al rivenditore che deve acquisirlo gratuitamente su base singola, sempre che l'apparecchio sia del tipo equivalente e abbia le stesse funzioni di quello acquistato.

RISPARMIARE E RISPETTARE L'AMBIENTE

Ove possibile, evitare di pre-riscaldare il forno e cercare sempre di riempirlo. Aprire la porta del forno quanto necessario, perché vi sono dispersioni di calore ogni volta che viene aperta. Per risparmiare molta energia sarà sufficiente spegnere il forno dai 5 ai 10 minuti prima della fine del tempo di cottura pianificato, e servirsi del calore che il forno continua a generare. Tenere le guarnizioni pulite e in ordine, per evitare eventuali dispersioni di energia. Se si dispone di un contratto di energia elettrica a tariffa oraria, il programma "cottura ritardata" renderà più semplice il risparmio spostando l'avvio del programma negli orari a tariffa ridotta.

1.6 Dichiarazione di conformità

Aponendo il marchio **CE** su questo prodotto, confermiamo la conformità a tutti i requisiti di legge europei in materia di sicurezza, salute e tutela ambientale applicabili per legge a questo prodotto.

Con la presente il Candy Hoover Group, dichiara che questo elettrodomestico contrassegnato con **CE** è conforme ai requisiti essenziali della Direttiva 2014/53/UE.

Per ricevere una copia della dichiarazione di conformità, si prega di contattare il produttore su: www.candy-group.com.

2. Descrizione del Prodotto

2.1 Panoramica

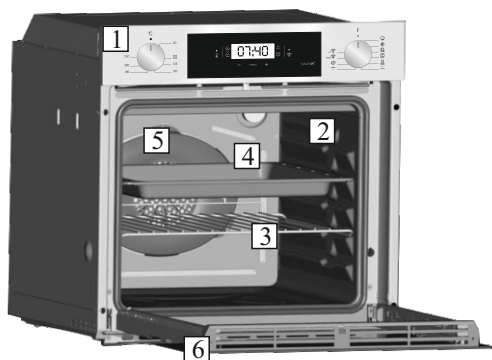

1. Pannello di controllo
2. Posizioni ripiani (castelletto se previsto)
3. Griglia metallica
4. Leccarda
5. Ventola (dietro alla piastra di acciaio)
6. Porta forno

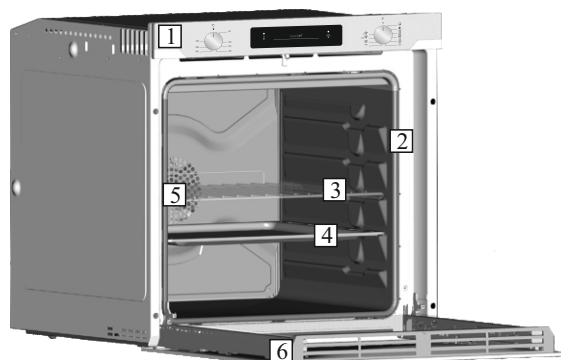

2.2 Accessori (A seconda del modello)

1 Leccarda



Raccoglie i residui di cibo che gocciolano durante la cottura.

3 Griglie laterali a rete

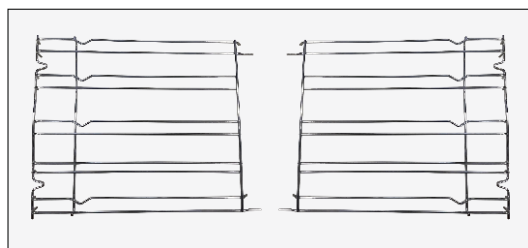

Si trovano su entrambi i lati del vano cottura. Contengono griglie metalliche e vaschette raccogliogocce.

2 Griglia metallica

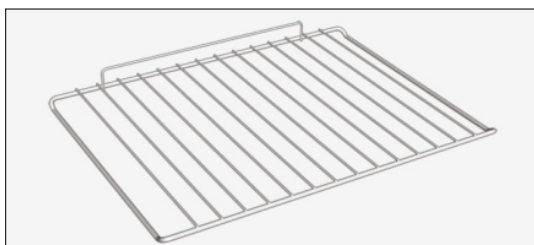

Sostiene teglie e piatti.

NOTA: Per un corretto utilizzo del forno, si consiglia di non porre gli alimenti a diretto contatto con griglie e vassoi, ma di utilizzare carte forno e/o appositi contenitori.

2.3 Primo utilizzo

PULIZIA PRELIMINARE

Pulire sempre il forno prima di utilizzarlo per la prima volta. Pulire le superfici esterne con un panno morbido leggermente inumidito. Lavare tutti gli accessori e pulire l'interno del forno con del detergente per piatti ed acqua calda. Verificare che il forno sia vuoto, impostare la temperatura massima e lasciarlo acceso per almeno 1 ora, così da rimuovere tutti gli odori normalmente presenti nei forni nuovi.

3. Utilizzo del Forno

3.1 Descrizione del display

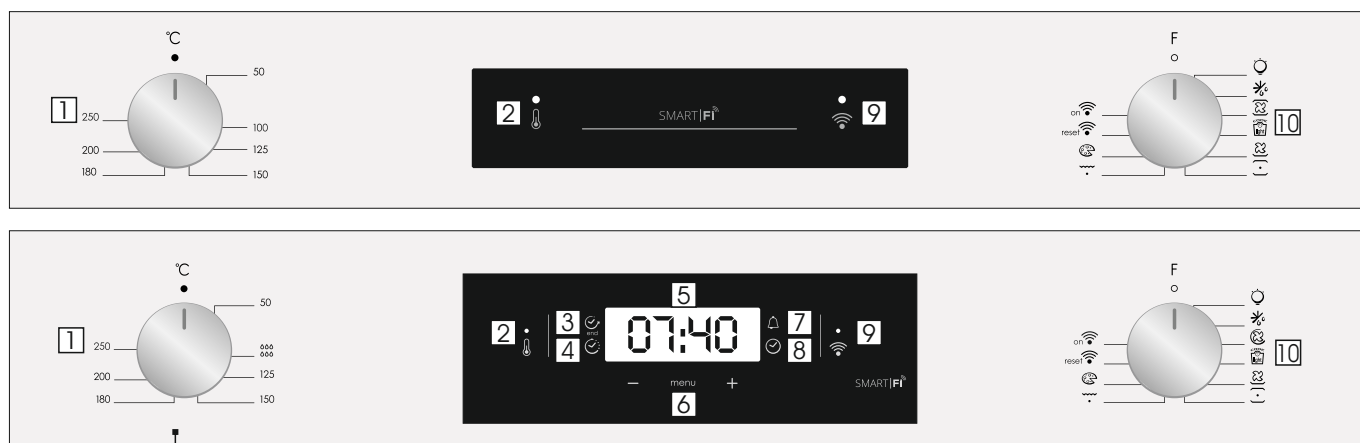

1. Manopola del termostato
2. Spia del termostato
3. Fine della cottura
4. Tempo di cottura
5. Visualizzazione della temperatura o dell'orologio
6. Controlli di regolazione del display LCD
7. Contaminuti
8. Impostazione dell'orologio
9. Lampada di segnalazione WiFi
10. Manopola selettore funzioni

ATTENZIONE: la prima operazione da eseguire dopo l'installazione o dopo una interruzione di corrente (tali situazioni si riconoscono perchè sul display lampeggia l'ora 12:00) è la regolazione dell'ora, come di seguito descritto. Il LED inferiore destro lampeggia contemporaneamente (☑).

- Imposta l'ora con i tasti "-" "+".
- Premere il pulsante Menu o attendere 5 secondi per l'impostazione dell'orologio.

ATTENZIONE: Il forno funzionerà solo impostando l'orologio

FUNZIONE	COME SI ATTIVA	COME SI SPEGNE	COSA FA	NOTA
BLOCCO BAMBINO	<ul style="list-style-type: none"> • La funzione Sicurezza bambini viene attivata con forno spento disattivando Set (+) per almeno 5 secondi. Da questo momento in poi tutte le altre funzioni sono bloccate e il display lampeggerà a intermittenza di intervalli di 3 secondi STOP e tempo preimpostato. 	<ul style="list-style-type: none"> • La funzione Child Lock è disattivata con forno spento, toccando nuovamente il touchpad Set (+) per almeno 5 secondi. Da questo momento in poi tutte le funzioni sono nuovamente selezionabili. 		
CONTAMINUTI 	<ul style="list-style-type: none"> • Premere il tasto centrale 3 volte. • Premere i tasti "-" "+" per regolare la durata • Lasciare i tasti 	<ul style="list-style-type: none"> • Al termine della durata impostata la funzione si spegne da sola ed avvisa con un segnale sonoro il segnale sonoro si ferma da solo; per fermarlo subito premere il tasto. 	<ul style="list-style-type: none"> • Da un segnale sonoro al termine di un tempo stabilito • Durante il funzionamento il display visualizza il tempo rimanente. 	<ul style="list-style-type: none"> • Permette di utilizzare il programmatore del forno come una sveglia (può essere usato con forno funzionante o spento).
DURATA COTTURA 	<ul style="list-style-type: none"> • Selezionare la funzione di cottura con la manopola delle funzioni del forno e la temperatura di cottura con la manopola del termostato. • Premere il tasto centrale 1 volta • Premere i tasti "-" "+" per regolare la durata • Lasciare i tasti • Selezionare la funzione di cottura con la manopola commutatore <p>NOTA: se il forno viene spento o la lampada è in funzione, la programmazione del tempo di cottura non funziona.</p>	<ul style="list-style-type: none"> • Per interrompere il segnale premere un tasto qualsiasi. Premere il tasto centrale per tornare alla funzione orologio. 	<ul style="list-style-type: none"> • Permette di impostare la durata della cottura del cibo inserito nel forno • Per visualizzare il tempo rimanente premere il tasto SELECT. • Per modificare il tempo rimanente premere il tasto SELECT + "-" "+" 	<ul style="list-style-type: none"> • Alla fine del programma vengono emessi 3 segnali di avviso e il display visualizza End. Per ripristinare la funzione orologio, impostare a "0" il selettore delle funzioni.
FINE COTTURA 	<ul style="list-style-type: none"> • Selezionare la funzione di cottura con la manopola delle funzioni del forno e la temperatura di cottura con la manopola del termostato. • Premere il tasto centrale 2 volte • Premere i tasti "-" "+" per regolare l'ora di fine cottura • Lasciare i tasti • Selezionare la funzione di cottura con la manopola commutatore <p>NOTA: se il forno viene spento o la lampada è in funzione, la programmazione del tempo di cottura non funziona.</p>	<ul style="list-style-type: none"> • All'ora impostata il forno si spegne da solo; se deve essere fermato prima è necessario portare la manopola commutatore in posizione O. 	<ul style="list-style-type: none"> • Permette di memorizzare l'ora di fine cottura • Per visualizzare l'ora programmata premere il tasto centrale 3 volte • Per modificare l'ora programmata premere i tasti SELECT + "-" "+" 	<ul style="list-style-type: none"> • Tipicamente si utilizza questa funzione con la funzione DURATA COTTURA—ad esempio il cibo desiderato deve cuocere per 45 minuti e desidero che sia pronto per le ore 12:30; in tal caso: • Al termine della durata impostata il forno si spegne automaticamente ed avvisa con un segnale sonoro. <p>Selezionare la funzione di cottura desiderata Impostare la durata cottura a 45 minuti ("-" "+") Impostare la fine cottura alle ore 12:30 ("-" "+") La cottura avrà automaticamente inizio alle 11:45 (12:30 meno 45 minuti), all'ora impostata come fine cottura il forno si spegne automaticamente.</p> <p>ATTENZIONE: impostando solo la fine cottura e non la durata della cottura, il forno si accenderà subito e si spegnerà all'ora di fine cottura impostata.</p>

FUNZIONE WIFI ZERO ELETTRONICA

Per informazioni dettagliate sul collegamento tra l'app e il prodotto, fare riferimento alla Guida rapida.

La Guida rapida è disponibile su: go.candy-group.com/candy-ov.

WiFi ha due diverse posizioni sul selettore della cottura:

- **Attivazione WiFi:** la funzione WiFi si attiva solo se il forno è già registrato sul dispositivo. In questa posizione, il forno sarà controllato solo da remoto.

- **Reset WiFi:** lasciando il selettore nella posizione di reset WiFi per 30 secondi, si attiva la funzione Bluetooth che consente di registrare il forno sul dispositivo entro 5 minuti.

Se la registrazione avviene correttamente, il forno sarà controllato da remoto e l'icona WiFi si accenderà. Se la registrazione non avviene correttamente, la funzione WiFi si disattiverà e verrà eseguito il reset del forno.

Per procedere con una nuova registrazione, ruotare il selettore del programma di cottura nella posizione di reset WiFi e ripristinare la posizione.

Nota: installare l'app sul dispositivo prima di avviare la registrazione

Nota: sul dispositivo in cui è installata l'app è necessario attivare la funzione Bluetooth

Nota: per entrambe le posizioni WiFi i pulsanti tattili non funzionano.

Nota: è importante che il segnale WiFi tra il router domestico e l'elettrodomestico sia potente. Quando il forno tenta di collegarsi al router, l'icona lampeggia rimanendo accesa per 3 secondi e spenta per 1 secondo; se è già collegato, l'icona si accende.

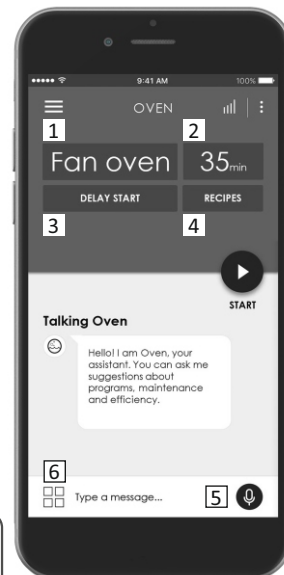



CANDY SIMPLY-FI:
per informazioni dettagliate sulla **MODALITÀ DI CONNESSIONE** all'elettrodomestico Simply-Fi e per ottimizzare l'UTILIZZO, accedere a <http://www.candysimplyfi.com>

1. Selezione programma / 2. Durata programma / 3. Impostazione inizio cottura / 4. Selezione stoviglie dedicate / 5. Assistente vocale e offline / 6. Consigli, suggerimenti e manuale utente online

PARAMETRI WIRELESS

Parametro	Specifications (Wi-Fi)	Specifications (Bluetooth)
Standard Wireless	802.11 b/g/n	Bluetooth v4.2
Range di frequenze	2,412 GHz. – 2,484 GHz	2,412 GHz. – 2,484 GHz
Potenza massima di trasmissione	802.11b. DSSS 1 Mbps= +19.5 dBm	Velocità dei dati di base: Potenza di trasmissione RF (tipo): +4 dBm
	802.11b. CCK 11 Mbps= +18.5 dBm	Velocità dei dati aumentati: Potenza di trasmissione RF (tipo): +2 dBm
	802.11g. OFDM 54 Mbps= +18.5 dBm	BLE: Potenza di trasmissione RF (tipo): +7,5 dBm
	802.11n. MCS7= +14 dBm	
Sensibilità minima di ricezione	802.11b =1024 bytes, -80 dBm	Velocità dei dati di base: Sensibilità a 0,1% BER: -98 dBm
	802.11g =1024 bytes, -70 dBm	Velocità dei dati aumentati: Sensibilità a 001% BER: -98 dBm
	802.11n =1024 bytes, -65 dBm	BLE: Sensibilità a 0,1% BER: -98 dBm
	802.11n HT40 =1024 bytes, -65 dBm	

Guida Rapida Candy OVEN - Registrazione su App Procedura per dispositivi con Bluetooth 4.0 (o superiore) IMPORTANTE

Questa guida rapida illustra i passaggi da seguire per arruolare il proprio elettrodomestico sull'App Candy simply-Fi, utilizzando un dispositivo dotato di tecnologia Bluetooth 4.0 (o superiore). In tal caso, la procedura risulta semplificata e più veloce (Easy Enrollment).

Se stai utilizzando un dispositivo senza tecnologia Bluetooth (o con versione inferiore alla 4.0), segui la procedura descritta sul retro.

STEP 1

- Annota il numero seriale del prodotto
- Recupera il nome e la password WPA/WEP della tua rete Wi-Fi domestica, solitamente posti sul retro del router.

NOTA

- La frequenza della rete Wi-Fi domestica deve essere impostata sulla banda a 2,4 Ghz. Non è possibile configurare l'elettrodomestico se la rete di casa è impostata sulla banda a 5 GHz.

- Se dovessi avere problemi nel trovare la password WPA/WEP, contatta il tuo fornitore internet.

- Assicurati che il tuo smartphone/tablet sia collegato alla medesima rete Wi-Fi e di aver attivato il Bluetooth all'interno delle "Impostazioni". Consultare il relativo manuale per maggiori dettagli.

STEP 2

- Scarica l'App Candy simply-Fi dallo store.
- Apri l'App Candy simply-Fi e crea il tuo profilo utente facendo tap su "Registrati". Accetta l'informativa sulla privacy e completa i campi.

NOTA

- L'App è disponibile per dispositivi Android (dalla versione 4.4) e iOS (dalla versione 8).

- Se hai già creato un profilo utente Candy simply-Fi, fai login utilizzando le tue credenziali.

STEP 3

- Nella homepage dell'App, fai tap sull'icona con le tre barre in alto a sinistra per accedere al tuo profilo utente, quindi premi su "ASSOCIA UN NUOVO ELETTRODOMESTICO" e seleziona il nome del prodotto che vuoi registrare.

STEP 4

- Inserisci la data di acquisto del tuo prodotto (GG/MM/AAAA), quindi fai tap su "Procedi".

STEP 5

- Inserisci le 16 cifre del numero seriale oppure scansiona il QR code presente sull'elettrodomestico. Fai tap su "Avanti". Controlla la correttezza dei dati e fai tap su "Conferma". Una volta che il sistema ha riconosciuto il prodotto, fai tap su "Avanti".

Informazioni sui prodotti per apparecchiature collegate in rete	
Consumo energetico del prodotto in standby di rete se tutte le porte di rete cablate sono collegate e tutte le porte di rete wireless sono attive:	2,0W
Come attivare la porta di rete wireless:	Partendo da un forno non registrato, mettere la manopola destra sulla posizione di Reset. Il modulo Wi-Fi si accende dopo 30". Se il forno è registrato con Wi-Fi spento, mettendo la manopola destra sulla posizione Wi-Fi il modulo Wi-Fi è acceso.
Come disattivare la porta di rete wireless:	Se il forno è registrato, mettendo la manopola destra sulla posizione di Reset il modulo Wi-Fi si spegne.

STEP 6

Sull'elettrodomestico:

- 1) Ruota la manopola sul programma WI-FI RESET e attendi 30 secondi.
- 2) Da quando la spia del WiFi inizia a lampeggiare il bluetooth si accenderà per 5' e potrai procedere con l'arruolamento entro 5 minuti.

Sull'App:

- Fai tap su “Conferma”. Attendere la connessione dell'App con l'elettrodomestico.

NOTA

- Se il forno viene lasciato sulla posizione WI-FI RESET per più di 5 minuti senza nessun arruolamento andato a buon fine il forno viene resettato.
- In caso di problemi, fai tap su “Riprova”, assicurandoti di aver attivato il Bluetooth sul tuo dispositivo (smartphone/tablet). Se il processo non dovesse ancora completarsi correttamente, fai tap su “Procedi con Standard Enrollment”.
- Per garantire il corretto trasferimento dei dati, consigliamo di rimanere in prossimità dell'elettrodomestico con il dispositivo.

STEP 7

- Inserisci la password della rete Wi-Fi domestica.
- Seleziona il tipo di password (WEP o WPA), quindi fai tap su “Conferma”.
- L'arruolamento del prodotto è terminato.

NOTA

- Se non importato automaticamente dall'App, inserisci nel primo riquadro il nome della tua rete Wi-Fi domestica. Fai attenzione alla differenza fra lettere minuscole e maiuscole.

SE LA PROCEDURA NON VA A BUON FINE

È importante che il segnale Wi-Fi dal router all'elettrodomestico sia sufficientemente potente: un segnale debole potrebbe causare il fallimento della procedura. Per verificarlo, riprendi l'arruolamento dallo Step 1; una volta giunto allo Step 6, posizionati col tuo dispositivo (smartphone o tablet) accanto al router e cerca la rete “WIFIOVEN-xyzk” generata dall'elettrodomestico. Se non compare nell'elenco, difficilmente il router sarà in grado di connettersi. Raccomandiamo in questo caso di avvicinare (se possibile) l'apparato all'elettrodomestico o di contattare il tuo fornitore Internet e richiedere l'acquisto di un “Wi-Fi Range Extender” per incrementare la potenza del segnale.

Abilitazione Controllo Remoto

- Ruota la manopola di selezione programma sulla posizione WI-FI, la spia del wifi si accenderà e da questo momento sarà possibile controllare il forno da remoto.

Guida Rapida Candy OVEN - Registrazione su App

Procedura per dispositivi senza Bluetooth (o inferiore alla versione 4.0)

IMPORTANTE

Questa guida rapida illustra i passaggi da seguire per arruolare il proprio elettrodomestico sull'App Candy simply-Fi, utilizzando un dispositivo privo di Bluetooth. Sugeriamo di procedere con uno smartphone/tablet dotato di tale tecnologia al fine di rendere la procedura più semplice.

Se stai utilizzando un dispositivo con tecnologia Bluetooth 4.0 (o superiore), segui la procedura descritta sul retro.

STEP 1

- Annota il numero seriale del prodotto ed il nome e la password WPA/WEP della tua rete Wi-Fi domestica, solitamente posti sul retro del router.
- Assicurati che il tuo smartphone/tablet sia collegato alla medesima rete Wi-Fi.

NOTA

- La frequenza della rete Wi-Fi domestica deve essere impostata sulla banda a 2,4 GHz. Non è possibile configurare l'elettrodomestico se la rete di casa è impostata sulla banda a 5 GHz.
- Se dovessi avere problemi nel trovare la password WPA/WEP, contatta il tuo fornitore internet.

STEP 2

- Scarica l'App Candy simply-Fi dallo store.
- Apri l'App Candy simply-Fi e crea il tuo profilo utente facendo tap su “Registrati”. Accetta l'informativa sulla privacy e completa i campi.

NOTA

- L'App è disponibile per dispositivi Android (dalla versione 4.4) e iOS (dalla versione 8).
- Se hai già creato un profilo utente Candy simply-Fi, fai login utilizzando le tue credenziali.

STEP 3

- Nella homepage dell'App, fai tap sull'icona con le tre barre in alto a sinistra per accedere al tuo profilo utente, quindi premi su “ASSOCIA UN NUOVO ELETTRODOMESTICO” e seleziona il nome del prodotto che vuoi registrare.

STEP 4

- Inserisci la data di acquisto del tuo prodotto (GG/MM/AAAA), quindi fai tap su “Procedi”.

STEP 5

- Inserisci le 16 cifre del numero seriale oppure scansiona il QR code presente sull'elettrodomestico. Fai tap su “Avanti”. Controlla la correttezza dei dati e fai tap su “Conferma”. Una volta che il sistema ha riconosciuto il prodotto, fai tap su “Avanti”.

STEP 6

- Sull'elettrodomestico- Ruota la manopola sul programma WI-FI RESET e attendi 5 minuti, sulla App apparirà il conto alla rovescia, dopo di che potrete completare l'arruolamento.
- Sull'App- Fai tap su “Conferma”.

NOTA

- Se il forno viene lasciato sulla posizione WI-FI RESET per più di 5 minuti senza nessun arruolamento andato a buon fine il forno viene resettato.
- Per garantire il corretto trasferimento dei dati, consigliamo di rimanere in prossimità dell'elettrodomestico con il dispositivo.

STEP 7

- Esci dall'App Candy simply-Fi.
- Entra nelle impostazioni Wi-Fi del tuo dispositivo.

STEP 8

- Dall'elenco delle reti Wi-Fi disponibili, seleziona “WIFIOVEN-xyzk”.

NOTA

- Se non dovessi trovarla, esegui una nuova scansione o attendi qualche altro secondo.

STEP 9

- Esci dalle impostazioni del dispositivo.
- Ritorna nell'App Candy simply-Fi, attendendo il riconoscimento dell'elettrodomestico da parte del sistema.
- Quando appare la scritta “Rete Wi-Fi attiva”, fai tap su “Avanti”.

STEP 10

- Inserisci la password della rete Wi-Fi domestica.
- Seleziona il tipo di password (WEP o WPA), quindi fai tap su “Conferma”.

NOTA

- Se non importato automaticamente dall'App, inserisci nel primo riquadro il nome della tua rete Wi-Fi domestica. Fai attenzione alla differenza fra lettere minuscole e maiuscole.

STEP 11

- Attendi la fine della procedura di trasferimento dei dati fra l'App ed il prodotto, quindi fai tap su “Conferma”. Sul display della macchina appare “CONNESSA” e in seguito “CONTROLLO REMOTO ON”.
- L'arruolamento del prodotto è terminato.











SE LA PROCEDURA NON VA A BUON FINE

È importante che il segnale Wi-Fi dal router all'elettrodomestico sia sufficientemente potente: un segnale debole potrebbe causare il fallimento della procedura. Per verificarlo, riprendi l'arruolamento dallo Step 1; una volta giunto allo Step 6, posizionati col tuo dispositivo (smartphone o tablet) accanto al router e cerca la rete “WIFIOVEN-xyzk” generata dall'elettrodomestico. Se non compare nell'elenco, difficilmente il router sarà in grado di connettersi. Raccomandiamo in questo caso di avvicinare (se possibile) l'apparato all'elettrodomestico o di contattare il tuo fornitore Internet e richiedere l'acquisto di un “Wi-Fi Range Extender” per incrementare la potenza del segnale.

Abilitazione Controllo Remoto

- Ruota la manopola di selezione programma sulla posizione WI-FI, la spia del wifi si accenderà e da questo momento sarà possibile controllare il forno da remoto.

3.2 Modalità di cottura

Manopola commutatore	T° preimpostata	Intervallo di T°	Funzione (a seconda del modello)
			Accende la luce interna.
			SCONGELAMENTO: questa posizione permette di far circolare l'aria a temperatura ambiente intorno al cibo surgelato facendolo così scongelare in pochi minuti senza modificare od alterare il contenuto proteico.
	180	50 ÷ MAX	FORNO VENTILATO: l'aria calda viene ripartita sui diversi ripiani. E' ideale per cuocere contemporaneamente diversi tipi di cibo (carne, pesce), senza miscelare sapori e odori. Cottura delicata- indicata per pan di spagna, torte Margherita, pasta sfoglia, ecc...
* 	190	50 ÷ MAX	COOK LIGHT: Questa funzione permette di cucinare in modo più sano, riducendo la quantità di grassi o olio necessari. La combinazione di elementi riscaldanti con un ciclo pulsante d'aria garantisce un risultato di cottura perfetto.
	210	50 ÷ MAX	SUOLA VENTILATA: adatta per cotture delicate (torte-soufflé).
* 	220	50 ÷ MAX	STATICO: sono in funzione le resistenze superiore e inferiore. È la cottura tradizionale, ottima per arrostitire cosciotti, selvaggina, ideale per biscotti, mele al forno e per rendere i cibi molto croccanti.
	230	50 ÷ MAX	GRILL: Grigliatura tradizionale a porta chiusa: con questa funzione viene inserita la resistenza del grill. Ottima nella cottura di carni di medio e piccolo spessore (salsicce, costine, bacon).
	220	50 ÷ MAX	PIZZA: Con questa funzione l'aria calda circola nel forno per garantire un risultato perfetto per piatti come pizza o torta.
			ACCENSIONE WIFI: il forno consente la connessione WiFi.
			RESET WIFI: consente il riavvio della connessione WiFi.

* Programma di prova secondo CENELEC EN 60350-1 utilizzato per la definizione della classe energetica.

4. Pulizia e manutenzione del forno

4.1 Note generiche di pulizia

La vita di servizio dell'apparecchio si allunga se questo viene pulito ad intervalli regolari. Attendere che il forno si raffreddi prima di effettuare le operazioni di pulizia manuali. Non utilizzare mai detergenti abrasivi, pagliette di ferro o oggetti appuntiti per la pulizia, per non danneggiare in modo irreparabile le parti smaltate. Utilizzare solo acqua, sapone o detergenti a base di candeggina (ammoniaca).

PARTI IN VETRO

È consigliabile pulire lo sportello in vetro con carta assorbente da cucina dopo ogni utilizzo del forno. Per rimuovere le macchie più ostinate, è possibile anche utilizzare una spugna imbevuta di detergente ben strizzata e sciacquare con acqua.

GUARNIZIONE DELLO SPORTELLO DEL FORNO

Se sporca, la guarnizione può essere pulita con una spugna leggermente

inumidita.

ACCESSORI

Pulire gli accessori con una spugna imbevuta con acqua e sapone, sciacquarli e asciugarli: evitare di usare detergenti abrasivi.

VASCHETTA DI GOCCIOLAMENTO

Dopo l'uso del grill, rimuovere la vaschetta dal forno. Versare il grasso caldo in un contenitore e lavare la vaschetta in acqua calda, utilizzando una spugna e del detergente per piatti.

Se rimangono dei residui di grasso, immergere la vaschetta in acqua e detergente. In alternativa, è possibile anche lavare la vaschetta nella lavastoviglie oppure utilizzare un detergente per forni di tipo commerciale. Non reinserire mai una vaschetta sporca nel forno.

4.2 Funzione Aquactiva

La procedura di pulizia "AQUACTIVA" utilizza il vapore per facilitare la rimozione dal forno di grasso e di pezzi di cibo rimasti.

1- Inserire 300 ml di acqua distillata o potabile nel contenitore dell'AQUACTIVA sul fondo del forno.

2- Impostare la funzione del forno su Statico (☐) o su Riscaldamento dal basso (☐).

3- Impostare la temperatura sull'icona AQUACTIVA (☐☐☐).

4- Lasciar funzionare l'elettrodomestico per 30 minuti.

5- Disattivare la macchina e lasciare che si raffreddi.

6- Una volta che il forno si è raffreddato, pulire la superficie interna del forno con uno straccio.

Attenzione: Assicurarsi che il forno sia freddo prima di toccarlo: c'è il rischio di scottarsi. Utilizzare acqua distillata o potabile.

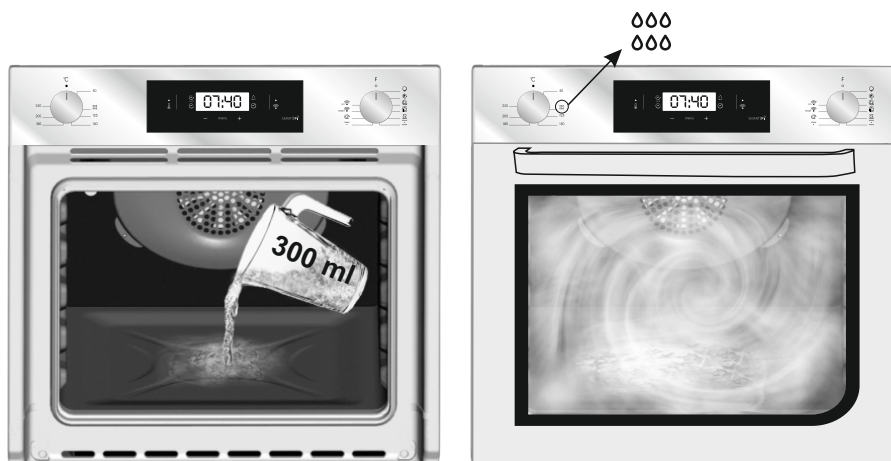

4.3 Manutenzione

STACCO E PULIZIA DELLE GRIGLIE LATERALI

1- Rimuovere le griglie a rete tirandole in direzione delle frecce (vedi sotto)

2- Per pulire le griglie a rete, metterle in lavastoviglie o utilizzare una spugna umida, assicurandosi che siano successivamente asciugate.

3- Dopo la pulizia, installarle in ordine inverso.

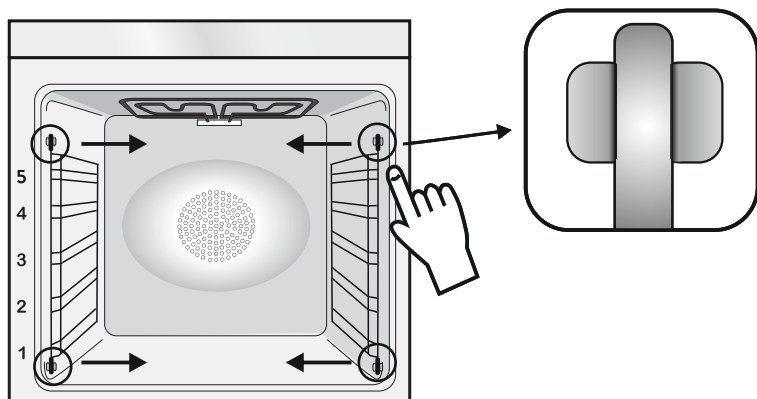

RIMOZIONE DELLO SPORTELLO DEL FORNO

1. Aprire lo sportello anteriore.

2. Aprire i morsetti dell'alloggiamento della cerniera sul lato destro e sinistro dello sportello anteriore, premendoli verso il basso.

3. Installare nuovamente lo sportello eseguendo la procedura all'inverso.

RIMOZIONE E PULIZIA DELLA PORTA IN VETRO

1. Aprire la porta del forno.

2.3.4. Bloccare le cerniere, rimuovere le viti e rimuovere la copertura metallica superiore tirandola verso l'alto.

5.6. Rimuovere il vetro, estraendolo con molta cura, dalla controporta del forno (NB: nei forni pirolitici, rimuovere anche il secondo e terzo vetro (se presente)).

7. Al termine della pulizia o sostituzione riassemble le parti nell'ordine opposto alla rimozione.

Su tutti i vetri, l'indicazione "Low-E" deve essere correttamente leggibile e posizionata sul lato sinistro della porta, vicino alla cerniera laterale sinistra. In questo modo, l'etichetta stampata del primo vetro rimarrà interna alla porta.

1.



5.

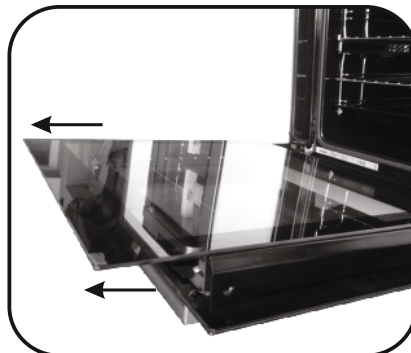

2.

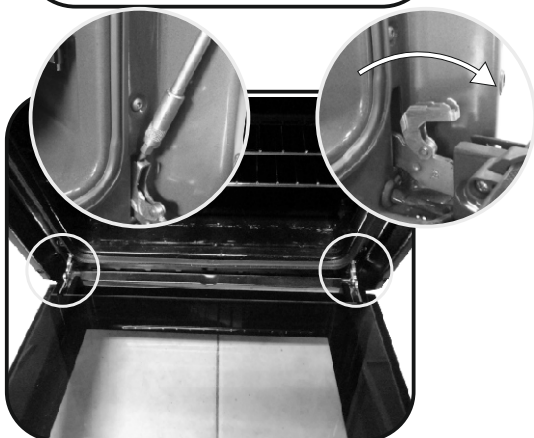

6.

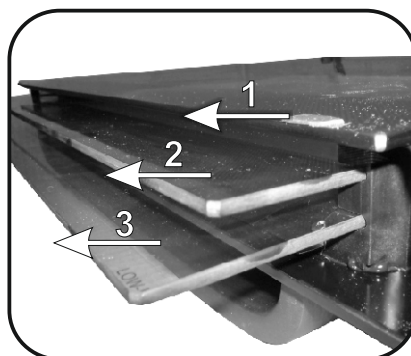

3.

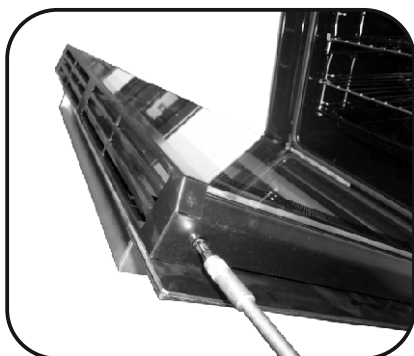

7.

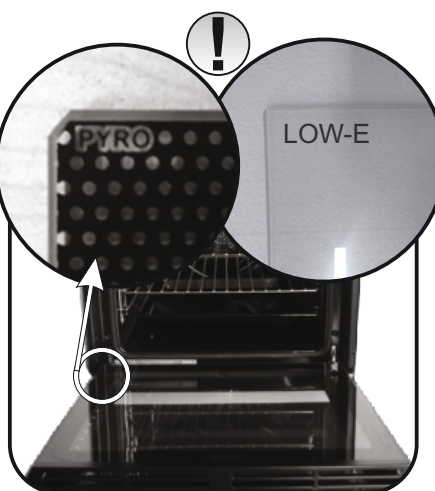

4.

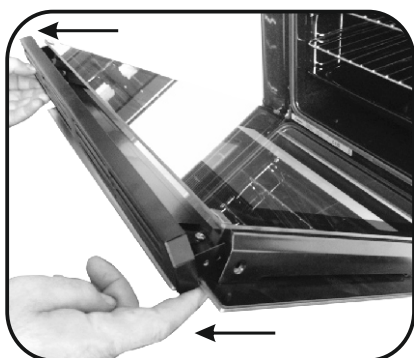

SOSTITUZIONE DELLA LAMPADINA

1. Scollegare il forno alla rete.
2. Allentare la copertura in vetro, svitare la lampadina e sostituirla con una nuova dello stesso modello.
3. Una volta sostituita la lampadina difettosa, riavvitare la copertura in vetro.



5. Risoluzione dei Problemi

5.1 FAQ

PROBLEMA	POSSIBLE CAUSE	SOLUTION
Il forno non si scalda	L'orologio non è impostato	Impostare l'orologio
Il forno non si scalda	Il blocco bambini è attivo	Disattivare il blocco bambini
Il forno non si scalda	Le regolazioni necessarie non sono impostate	Assicurarsi che le impostazioni necessarie siano corrette

6. Garanzie

Il prodotto è garantito, oltre che ai sensi di legge, alle condizioni e nei termini riportati sul certificato di garanzia convenzionale inserito nel prodotto. Il certificato dovrà essere conservato e mostrato al nostro Centro di Assistenza Tecnica Autorizzato, in caso di necessità, insieme allo scontrino comprovante l'acquisto dell'elettrodomestico. Puoi consultare le condizioni di garanzia anche sul nostro sito internet. Per ottenere assistenza compila l'apposito form on-line oppure contattaci al numero che trovi indicato nella pagina di assistenza del nostro sito internet.

Indicaciones de seguridad

- Durante la cocción, podría condensarse humedad dentro de la cavidad del horno o en el cristal de la puerta. Esto es normal. Para reducir este efecto, espere de 10 a 15 minutos antes de introducir alimentos en el horno una vez que lo encienda. De todos modos, la condensación desaparece cuando el horno alcanza la temperatura de cocción.
- Para cocinar verduras, póngalas en un recipiente con una tapa en lugar de utilizar una bandeja sin cubrir.
- Evite dejar los alimentos en el horno más de 15/20 minutos después de cocinarlos.
- **ATENCIÓN:** el electrodoméstico y todas sus piezas se calientan durante el uso. Tenga cuidado de no tocar las partes calientes.
- **ATENCIÓN:** las piezas accesibles pueden calentarse cuando el grill está funcionando. Mantenga el aparato fuera del alcance de los niños.
- **ATENCIÓN:** asegúrese de que el electrodoméstico esté apagado antes de sustituir la bombilla para evitar la posibilidad de descargas eléctricas.
- **ATENCIÓN:** con el fin de evitar cualquier peligro debido a un restablecimiento accidental del dispositivo térmico de interrupción, este aparato no debe recibir alimentación mediante dispositivos de conmutación externos como temporizadores, ni conectarse a un circuito regularmente alimentado o interrumpido por el servicio.
- Los niños menores de 8 años deben mantenerse a una distancia segura del aparato si no son supervisados continuamente.
- Los niños no deben jugar con el electrodoméstico. Pueden utilizarlo niños a partir de 8 años de edad y personas con facultades físicas, sensoriales o mentales reducidas, o con falta de experiencia y conocimiento, si lo emplean bajo supervisión o se les instruye acerca de la seguridad del producto y entienden los riesgos que comporta.
- La limpieza y el mantenimiento no deben ser llevados a cabo por niños sin supervisión.
- No utilice materiales rugosos o abrasivos ni rasquetas metálicas afiladas para limpiar las puertas de vidrio del horno, ya que pueden rayar la superficie y agrietar el vidrio.
- Apague el horno antes de sacar las partes extraíbles.
- Después de la limpieza, vuelva a montarlas siguiendo las instrucciones.
- Utilice únicamente la sonda térmica recomendada para este horno.
- No utilice limpiadores de vapor.
- Conecte un enchufe en el cable que transporta la tensión, la corriente y la carga indicadas en la etiqueta y que tiene el contacto de masa. La toma de corriente debe ser la adecuada para la carga indicada en la etiqueta y debe funcionar correctamente. El conductor de toma de tierra se caracteriza por los colores amarillo y verde. Esta operación debe realizarla un profesional debidamente cualificado. Si la toma de corriente es incompatible con el enchufe del electrodoméstico, pida a un electricista profesional que sustituya la toma por otra del tipo adecuado. El enchufe y la toma deben cumplir las normas actuales del país donde se instala el electrodoméstico. Se puede efectuar también la conexión a la red interponiendo, entre el aparato y la red, un interruptor omnipolar dimensionado a la carga y conforme con la normativa vigente. El cable de tierra amarillo y verde no debe interrumpirse con el interruptor. La toma o el interruptor omnipolar usados para la conexión deben ser fácilmente accesibles para el electrodoméstico instalado.
- La desconexión puede realizarse mediante el enchufe accesible o mediante la incorporación de un interruptor en el cableado fijo con arreglo a las normativas de cableado.
- Si el cable de alimentación está dañado, debe sustituirse por un cable o un haz de cables especial comercializado por el fabricante; también puede ponerse en contacto con el departamento de atención al cliente.
- El cable de alimentación debe ser de tipo H05V2V2-F.
- Esta operación debe realizarla un profesional debidamente cualificado. El conductor de toma de tierra (amarillo y verde), debe ser aproximadamente 10 mm más largo que los otros conductores. Para cualquier reparación, diríjase únicamente a un centro de asistencia técnica autorizado y solicite que se empleen recambios originales.
- El incumplimiento de las indicaciones anteriores puede poner en peligro la seguridad del electrodoméstico y anular la garantía.
- Los excesos de material deben retirarse antes de limpiar.

- Una interrupción prolongada de la corriente durante una fase de cocción puede causar una avería en el monitor. Póngase en contacto con el servicio de atención al cliente si esto ocurre.
- El electrodoméstico no debe instalarse detrás de una puerta decorativa para evitar que se caliente en exceso.
- Cuando coloque la bandeja interior, asegúrese de dirigir el tope hacia arriba en la parte trasera de la cavidad. La bandeja debe introducirse por completo en la cavidad
- ATENCIÓN: No forre las paredes del horno con aluminio u otras protecciones comercializadas. El aluminio o los protectores podrían derretirse al entrar en contacto directo con el esmalte caliente y deteriorar el esmalte del interior.
- ATENCIÓN: No quite nunca la junta de estanqueidad de la puerta del horno.
- ATENCIÓN: No llene el fondo del horno con agua durante la cocción o cuando esté caliente.
- No es necesario llevar a cabo operaciones/ configuraciones adicionales para que el electrodoméstico funcione a las frecuencias nominales.

Advertencias generales 1.1 Recomendaciones de seguridad

55

- 1.2 Seguridad eléctrica
- 1.3 Recomendaciones
- 1.4 Instalación
- 1.5 Gestión de residuos
- 1.6 Declaración de conformidad

Descripción del producto 2.1 Descripción general

56

- 2.2 Accesorios
- 2.3 Primer uso

Utilización del horno 3.1 Descripción de la pantalla

57

- 3.2 Modalidades de cocción

Limpieza y mantenimiento del horno 4.1 Notas genéricas de limpieza

61

- 4.2 Función Aquactiva
- 4.3 Mantenimiento
 - Stacco e pulizia delle griglie laterali
 - Extracción de la puerta del horno
 - Extracción y limpieza de la puerta de vidrio
 - Sustitución de la bombilla

Solución de problemas 5.1 Preguntas más frecuentes

63

1. Advertencias Generales

Le agradecemos que haya elegido uno de nuestros productos. Para utilizar el horno de forma óptima es aconsejable leer con atención este manual y conservarlo para poder consultarlo en el futuro. Antes de instalar el horno, anote el número de serie para poder facilitárselo al personal del servicio de asistencia técnica en caso de solicitar su intervención. Después de extraer el horno del embalaje, compruebe que no haya sufrido daño alguno durante el transporte. En caso de duda, no utilice el horno y solicite la asistencia de un técnico cualificado. Conserve todo el material de embalaje (bolsitas de plástico, poliestireno, clavos) fuera del alcance de los niños. La primera vez que se enciende el horno puede producirse un humo de olor acre, causado por el primer calentamiento del adhesivo de los paneles de aislamiento que recubren el horno: se trata de un fenómeno absolutamente normal y, en caso de que se produzca, será preciso esperar a que cese el humo antes de introducir los alimentos. El fabricante declina toda responsabilidad en caso de no observar las instrucciones contenidas en este documento.

NOTA: las funciones, las propiedades y los accesorios de los hornos citados en este manual pueden variar según los modelos.



1.1 Recomendaciones de seguridad

Utilice el horno solo con el fin para el que se ha diseñado, es decir: únicamente para cocer alimentos; cualquier otro uso, por ejemplo como fuente de calefacción, se considera impropio y por lo tanto peligroso. El fabricante no puede ser considerado responsable de eventuales daños derivados de usos impropios, erróneos o irracionales.

El uso de cualquier aparato eléctrico comporta la observación de una serie de reglas fundamentales:

- no tirar del cable de alimentación para desenchufar el conector de la toma de corriente;
- no tocar el aparato con las manos ni los pies mojados o húmedos;
- en general no es aconsejable usar adaptadores, regletas ni alargadores;
- en caso de avería o mal funcionamiento del aparato, apáguelo y no lo manipule.

1.2 Seguridad eléctrica

CONFÍE LA CONEXIÓN ELÉCTRICA A UN ELECTRICISTA O A UN TÉCNICO CUALIFICADO.

La red de alimentación a la que se conecte el horno debe cumplir la normativa vigente en el país de instalación. El fabricante declina toda responsabilidad por eventuales daños derivados de no observar dicha normativa. El horno debe conectarse a la red eléctrica mediante un enchufe de pared con toma de tierra o mediante un seccionador con varios polos, según la normativa vigente en el país de instalación. La red eléctrica debe estar protegida mediante fusibles adecuados y deben utilizarse cables con una sección transversal idónea que garantice una correcta alimentación del horno.

CONEXIÓN

El horno se suministra con un cable de alimentación que debe conectarse únicamente a una red eléctrica con una tensión de 230 V de CA entre fases o entre la fase y el neutro. Antes de conectar el horno a la red eléctrica es imprescindible comprobar:

- la tensión de alimentación indicada por el medidor;
- la configuración del seccionador.

El hilo de toma de tierra conectado al terminal de tierra del horno debe estar conectado al terminal de tierra de la red eléctrica.

ATENCIÓN

Antes de conectar el horno a la red eléctrica, confíe la comprobación de la continuidad de la toma de tierra de la red eléctrica a un electricista cualificado. El fabricante no se hace responsable de eventuales accidentes u otros problemas derivados de no conectar el horno a tierra o de conectarlo a una toma de tierra con una continuidad defectuosa.

NOTA: puesto que el horno podría requerir la intervención del servicio de asistencia, es aconsejable prever la disponibilidad de otro enchufe de pared al que conectar el horno después de extraerlo del espacio donde se ha instalado. El cable de alimentación debe sustituirse únicamente por personal de asistencia técnica o por técnicos con una cualificación análoga.

1.3 Recomendaciones

Una limpieza mínima después de utilizar el horno ayudará a mantenerlo limpio durante más tiempo. No forrar las paredes del horno con aluminio u otras protecciones disponibles en tiendas. El aluminio o los protectores, en contacto directo con el esmalte caliente puede derretirse y deteriorar el esmalte del

interior. Para evitar un exceso de suciedad en el horno y que pueden derivar en olores y humo en exceso, recomendamos no utilizar el horno a temperaturas muy elevadas. Es mejor ampliar el tiempo de cocción y bajar un poco la temperatura.

1.4 Instalación

No es obligación del fabricante instalar el horno. Si se requiere la ayuda del fabricante para subsanar fallos derivados de una instalación incorrecta, dicha asistencia no la cubrirá la garantía.

Han de seguirse a rajatabla las instrucciones de instalación para personal cualificado. Una instalación incorrecta puede provocar daños personales, materiales o en animales. El fabricante no se hace responsable de esos posibles

daños. El horno se puede colocar encima, en una columna, o debajo de una encimera. Antes de fijar el horno hay que asegurar una buena ventilación en el hueco donde se vaya a colocar y que el aire necesario para enfriar y proteger las piezas internas circula sin problema. Realizar las aperturas especificadas en la última página según el tipo de altura.

1.5 Gestión de residuos y respeto por el medio ambiente



Este aparato está certificado conforme a la directiva europea 2012/19/EU sobre aparatos eléctricos y electrónicos (WEEE). Los dispositivos WEEE contienen sustancias contaminantes (que pueden provocar consecuencias negativas en el medio ambiente) o componentes básicos (que pueden reutilizarse). Es importante que dichos dispositivos estén sujetos a tratamientos específicos para eliminar y desechar correctamente todos los contaminantes y recuperar todos los materiales. Cada individuo puede desempeñar un papel importante a la hora de asegurar que los dispositivos WEEE no se conviertan en un problema medioambiental; es esencial seguir algunas reglas básicas:

- los dispositivos WEEE no deben tratarse como residuos domésticos;
- los dispositivos WEEE deben llevarse a los puntos de recogida específicos gestionados por el municipio o por una sociedad registrada.

En muchos países, para los WEEE de grandes dimensiones, puede haber disponible un servicio de recogida a domicilio. Cuando se compra un nuevo

aparato, el viejo puede entregarse al vendedor, que debe adquirirlo gratuitamente siempre que el aparato sea de tipo equivalente y tenga las mismas funciones que el que se ha adquirido.

AHORRAR Y RESPETAR EL MEDIO AMBIENTE

Siempre que sea posible, evite precalentar el horno e intente utilizarlo siempre lleno. Abra la puerta del horno lo menos posible, ya que se producen dispersiones de calor cada vez que se lleva a cabo esta operación. Para ahorrar mucha energía basta apagar el horno de 5 a 10 minutos antes del fin del tiempo de cocción planificado y servirse del calor que el horno continúa generando. Mantener las juntas limpias y en buen estado para evitar posibles dispersiones de energía. Si se dispone de un contrato de energía eléctrica por tarifa horaria, el programa de cocción retardada permitirá ahorrar más fácilmente retrasando el encendido del horno hasta el horario de tarifa reducida.

1.6 Consejos De Cumplimiento

• Al colocar la marca **CE** en este producto, declaramos, bajo nuestra propia responsabilidad, el cumplimiento de todos los requisitos europeos en términos de seguridad, salud y medio ambiente, establecidos en la legislación para este producto.

• Por la presente, Candy Hoover Group Srl declara que el equipo radioeléctrico es conforme con la Directiva 2014/53/UE. El texto completo de la declaración UE de conformidad está disponible en la dirección Internet siguiente: www.candy-group.com

2. Descripción del producto

2.1 Descripción general

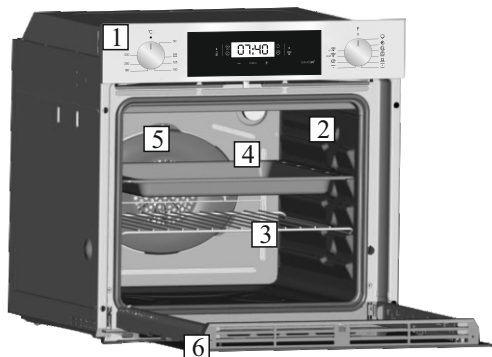

1. Panel de control
2. Posiciones de las bandejas (y del soporte elevado si corresponde)
3. Rejilla metálica
4. Bandeja
5. Ventilador (detrás de la placa de acero)
6. Puerta del horno

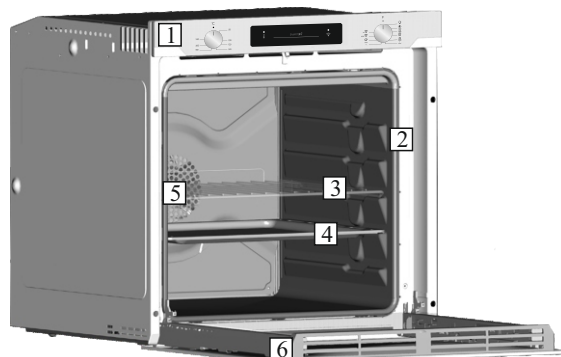

2.2 Accesorios (De acuerdo con el modelo)

1 Bandeja



Recoge los residuos que gotean durante la cocción de alimentos con las resistencias.

3 Soportes laterales

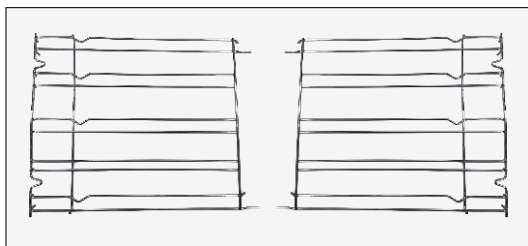

Se encuentran en ambos lados del hueco del horno. Sostienen las rejillas metálicas y las bandejas graseras.

2 Rejilla metálica

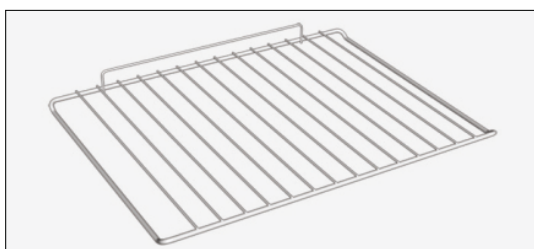

Sostiene fuentes y platos.

2.3 Primer uso

LIMPIEZA PRELIMINAR

Limpe el horno antes de utilizarlo por primera vez. Limpie las superficies externas con un paño suave levemente humedecido.

Lave todos los accesorios y limpie el interior del horno con detergente lavavajillas y agua caliente. Compruebe que el horno esté vacío, seleccione la temperatura máxima y déjelo encendido durante un mínimo de una hora para eliminar todos los olores que suele haber presentes en los hornos nuevos.

3. Utilización del horno (De acuerdo con el modelo)

3.1 Descripción de la pantalla

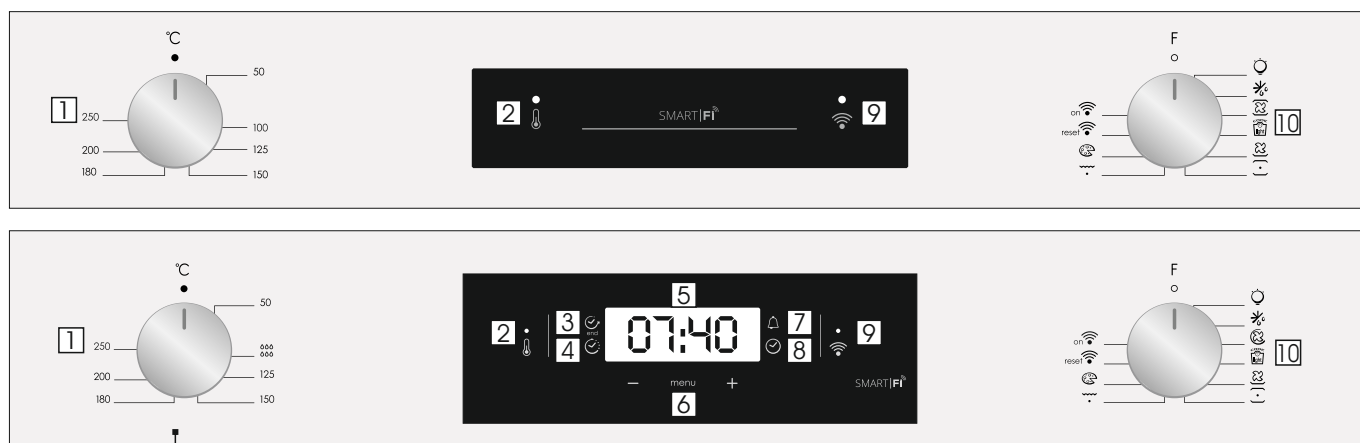

1. Perilla selectora del termostato
2. Lámpara de señal del termostato
3. Fin de la cocción
4. Tiempo de cocción
5. Temperatura o visualización del reloj
6. Controles de ajuste de pantalla LCD
7. Minder minder
8. Configuración del reloj
9. Lámpara de señal wifi
10. Perilla selectora de funciones

ATENCIÓN: la primera operación que hay que efectuar después de la instalación o después de una interrupción de la corriente (este tipo de situaciones se reconocen al observar que en la pantalla de visualización parpadea la hora 12:00) es el ajuste de la hora. El LED inferior derecho parpadea al mismo tiempo (☺).

- Ajustar la hora con los botones "-" "+".
- Presione el botón de Menú o espere 5" hasta que el reloj esté ajustado.

ATENCIÓN: El horno funciona sólo si la hora está programada.

FUNCIÓN	MODO DE ACTIVACIÓN	MODO DE DESCONEXIÓN	FUNCIONAMIENTO	FINALIDAD
BLOQUEO PARA NIÑOS	<ul style="list-style-type: none"> • La función de bloqueo para niños se activa con el horno apagado tocando Set (+) durante un mínimo de 5 segundos. A partir de este momento, todas las demás funciones se bloquean y la pantalla parpadeará 3 segundos INTERRUMPIR y programar el tiempo de forma intermitente. 	<ul style="list-style-type: none"> • La función Bloqueo infantil se desactiva con el horno apagado al tocar el panel táctil Configurar (+) nuevamente durante un mínimo de 5 segundos. A partir de este momento, todas las funciones se pueden seleccionar nuevamente. 		
MINUTERO 🔔	<ul style="list-style-type: none"> • Pulse el botón central 3 vez • Pulse las teclas "-" "+" para ajustar la duración • Suelte las teclas 	<ul style="list-style-type: none"> • Cuando transcurre el tiempo seleccionado, el funcionamiento se para solo y avisa con una señal acústica (la señal acústica se para sola; interrumpirlo inmediatamente pulse la tecla. 	<ul style="list-style-type: none"> • Emite una señal acústica finalizado el tiempo establecido • Durante el funcionamiento, la pantalla muestra el tiempo restante. 	<ul style="list-style-type: none"> • Permite utilizar el programador del horno a modo de alarma (puede utilizarse con horno en funcionamiento o desconectado)
DURACIÓN DE LA COCCIÓN ☺	<ul style="list-style-type: none"> • Seleccione la función de cocción con el selector de función del horno y la temperatura a la que desea cocinar con el selector del termostato. • Pulse el botón central 1 veces • Pulse las teclas "-" "+" para el ajuste de la duración • Suelte las teclas • Seleccione la función de cocción con el mando selector de función NOTA: Si el horno está apagado o la luz está encendida, la función de programación del tiempo de cocción no funcionará. 	<ul style="list-style-type: none"> • Para detener la señal, pulse cualquier tecla. Pulse el botón central para volver a la función de reloj. 	<ul style="list-style-type: none"> • Permite seleccionar el tiempo de cocción del alimento introducido en el horno. • Para visualizar el tiempo restante pulse la tecla. • Para modificar el tiempo restante, pulse la tecla + "-" "+" 	<ul style="list-style-type: none"> • Al finalizar, el programa emite 3 señales de advertencia y aparece End (Fin) en la pantalla. Coloque el selector de funciones en "0" para volver a la función de reloj
FIN DE LA COCCIÓN 🔔 end	<ul style="list-style-type: none"> • Seleccione la función de cocción con el selector de función del horno y la temperatura a la que desea cocinar con el selector del termostato. • Pulse el botón central 2 veces • Pulse las teclas "-" "+" para ajustar la hora del fin de cocción. • Suelte las teclas • Seleccione la función de cocción con el mando selector de función NOTA: Si el horno está apagado o la luz está encendida, la función de programación del tiempo de cocción no funcionará. 	<ul style="list-style-type: none"> • A la hora seleccionada el horno se desconectará solo; si desea interrumpirlo, situer antes el mando selector de función en la posición 0. 	<ul style="list-style-type: none"> • Permite memorizar la hora de fin de la cocción. • Para visualizar la hora programada, Pulse el botón central 3 veces • Para modificar la hora programada, pulse las teclas END + "-" "+" 	<ul style="list-style-type: none"> Normalmente se utiliza esta función con la finalidad de DURACIÓN DE LA COCCIÓN A modo de ejemplo: el alimento debe cocinarse durante 45 minutos y deseo que esté listo para las 12:30; en tal caso. <i>Seleccione la función de cocción deseada. Ajuste el tiempo de la cocción en 45 minutos ("-" "+") Ajuste el fin de la cocción a las 12:20 h. ("-" "+").</i> • Cuando termina el tiempo seleccionado, el horno se desconecta automáticamente y avisa emitiendo una señal acústica. La cocción comenzará automáticamente a las 11:45 h (12:30, menos 45 minutos), y a la hora seleccionada como fin de la cocción el horno se desconectará automáticamente. ATENCIÓN: Si selecciona únicamente el fin de cocción sin el tiempo de cocción, el horno se conectará inmediatamente y se desconectará a la hora de fin de la cocción seleccionada.

FUNCIÓN WIFI ELETTRONICA ZERO

Para todos los detalles relacionados con el vínculo entre la aplicación y el producto, consulte la Guía Rápida.

La Guía Rápida está disponible en: go.candy-group.com/candy-ov.

Wi Fi tiene dos posiciones diferentes en el selector de cocción:

• **Wi Fi activa:** Wi Fi se enciende sólo si el horno ya está conectado a su dispositivo. En esta posición el horno sólo será controlado por control remoto.

• **Reinicio Wi Fi:** Después de dejar el selector en el reajuste de Wi Fi durante 30", Bluetooth se encenderá y usted podrá asociar el horno a su dispositivo dentro de 5'.

Si la asociación resulta exitosa, el horno será controlado por control remoto y el icono de Wi Fi se encenderá. Si la asociación no tiene éxito, Wi Fi se apagará y el horno se reiniciará.

Para continuar con una nueva asociación, el selector del programa de cocción debe estar apagado en la posición de reinicio de Wi Fi y, a continuación, debe volver a ajustarse en ella.

Nota: Instale la aplicación en su dispositivo antes de iniciar la asociación

Nota: El dispositivo donde está instalada la aplicación debe tener Bluetooth activado. Nota: Para ambas posiciones Wi Fi, los botones táctiles no funcionan.

Nota: Es importante establecer una buena intensidad de señal Wi-Fi entre el router doméstico y el aparato. Cuando el horno esté intentando conectarse al router, el icono parpadeará 3" encendido y 1" apagado; cuando ya esté conectado, el icono se encenderá.



CANDY SIMPLY-FI:
Para una información detallada sobre CÓMO CONECTAR su aparato simply-Fi y CÓMO USARLO correctamente, visite la página <http://www.candysimplyfi.com>

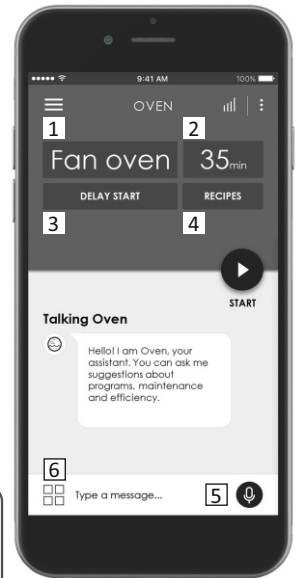

1. Selección del programa / 2. Duración del programa / 3. Configuración de inicio de cocción / 4- Selección de las recetas específicas
5. Asistente de voz y offline / 6. Consejos, sugerencias y manual de usuario en línea

PARÁMETROS INALÁMBRICOS

Parámetro	Especificaciones (Wi-Fi)	Especificaciones (Bluetooth)
Estándar inalámbrico	802.11 b/g/n	Bluetooth v4.2
Gama de frecuencias	2,412 GHz. – 2,484 GHz	2,412 GHz. – 2,484 GHz
Potencia de transmisión máx.	802.11b. DSSS 1 Mbps= +19.5 dBm	Velocidad de datos básica: Potencia de transmisión de RF (típico): +4 dBm
	802.11b. CCK 11 Mbps= +18.5 dBm	Velocidad de datos mejorada: Potencia de transmisión de RF (típico): +2 dBm
	802.11g. OFDM 54 Mbps= +18.5 dBm	BLE: Potencia de transmisión de RF (típico): +7.5 dBm
	802.11n. MCS7= +14 dBm	
Sensibilidad de recepción mínima	802.11b =1024 bytes, -80 dBm	Velocidad de datos básica: Sensibilidad a 0,1% BER: -98 dBm
	802.11g =1024 bytes, -70 dBm	Velocidad de datos mejorada: Sensibilidad a 001% BER: -98 dBm
	802.11n =1024 bytes, -65 dBm	BLE: Sensibilidad a 0,1% BER: -98 dBm
	802.11n HT40 =1024 bytes, -65 dBm	

Guía rápida de Candy OVEN - Registrarse en la App Procedimiento para dispositivos con Bluetooth 4.0 (o superior) IMPORTANTE

Esta guía rápida explica los pasos a seguir para registrar tu electrodoméstico en la App Candy simply-Fi mediante un dispositivo con tecnología Bluetooth 4.0 (o superior). En este caso, el procedimiento es más fácil y rápido (Easy Enrollment).

Si utilizas un dispositivo sin Bluetooth (o con una versión inferior a la 4.0), sigue el procedimiento descrito en el dorso.

PASO 1

- Anota el número de serie del producto
- Anota el Nombre y Contraseña WPA/WEP de tu señal Wi-Fi doméstica, normalmente ubicado en la parte trasera de tu router Wi-Fi.

NOTA

- La frecuencia de la red Wi-Fi doméstica debe establecerse en la banda de 2,4 GHz. No podrá configurar el electrodoméstico si su red doméstica está configurada en la banda de 5 GHz.

- En caso de detectar algún problema en la localización de la Contraseña de tu señal Wi-Fi, por favor, contacta con tu proveedor de Internet.

- Asegúrate de que tu dispositivo esté conectado a la misma red Wi-Fi y de haber activado el Bluetooth en "Configuración". Consulta el manual para obtener más información.

PASO 2

- Descarga la App Candy simply-Fi desde la Store.
- Abre la App Candy simply-Fi y crea tu perfil de usuario pulsando sobre "Registrar". Acepta la política de privacidad y cumplimenta los campos solicitados.

NOTA

- La App está disponible para dispositivos Android (versión 4.4 o superior) & iOS (versión 8.0 o superior).
- Si ya dispones de un perfil de usuario de Candy simply-Fi, puedes iniciar sesión utilizando tus credenciales.

PASO 3

- En la página de inicio, toque el icono con las tres barras en la parte superior izquierda para introducir su perfil, luego toque "REGISTRAR NUEVO ELECTRODOMÉSTICO" y seleccione el nombre del producto que desea registrar.

PASO 4

- Introduce la fecha de compra de tu electrodoméstico (DD/MM/AAAA) y a continuación, pulsa en "Proceder".

PASO 5

- Introduzca los 16 dígitos del número de serie o escanee el código QR del electrodoméstico. Pulse "Siguiente". Verifique que los datos sean correctos y pulse "Confirmar". Una vez que el sistema haya reconocido el producto, pulse "Siguiente".

PASO 6

En el electrodoméstico:

Información de producto para equipos en red	
Consumo de energía del producto en modo de espera en red si todos los puertos de red cableados están conectados y todos los puertos de red inalámbrica están activados:	2,0 W
Cómo activar el puerto de red inalámbrica:	Si el horno no está registrado, sitúe el mando derecho en la posición de reinicio. El módulo Wi-Fi se enciende después de 30 segundos. Si el horno está registrado y la Wi-Fi está desactivada, el módulo Wi-Fi se enciende situando el mando derecho en la posición Wi-Fi.
Cómo desactivar el puerto de red inalámbrica:	Si el horno está registrado, el módulo Wi-Fi se apaga situando el mando derecho en la posición de reinicio.

- 1) Gira el selector hacia el programa WI-FI RESET y espera 30 segundos.
- 2) Cuando el indicador WiFi empiece a parpadear rápidamente, el bluetooth se encenderá durante 5' y podrás continuar con el registro en los próximos 5 minutos.

En la App:

- Pulsa “Confirmar”. Espera a que la App se conecte con electrodoméstico.

NOTA

- Si el horno se deja en la posición WI-FI RESET durante más de 5 minutos sin un registro exitoso, el horno se reiniciará.
- Si se produce algún problema, pulsa “Reintentar” después de comprobar que has activado el Bluetooth en tu dispositivo (smartphone/tablet). Si aún así no es posible completar el proceso, pulsa “Proceder con Standard Enrollment”.
- Para garantizar una transferencia de datos correcta, le recomendamos que permanezca con el dispositivo cerca del electrodoméstico.

PASO 7

- Introduce la password de tu conexión Wi-Fi.
- Selecciona el tipo de contraseña (WEP o WPA) y a continuación, pulsa “Confirmar”.
- El proceso de asociación ha finalizado.

NOTA

- Si la aplicación no sincroniza automáticamente, introduzca el nombre de su red Wi-Fi doméstica en el primer cuadro; preste atención a la diferencia entre minúsculas y mayúsculas.

SI EL PROCEDIMIENTO NO SE HA EFECTUADO SATISFACTORIAMENTE

Es importante establecer una señal Wi-Fi potente entre el router y el electrodoméstico: una señal Wi-Fi débil puede ocasionar fallo en la fase final del procedimiento. Para evaluar si este es el caso, inicia nuevamente el proceso de conexión desde el Paso 1; una vez alcanzado el Paso 6, ubica tu dispositivo (Smartphone o Tablet) al lado del router y busca la red “WIFIOVEN-xyzk” generada por tu electrodoméstico. Si no aparece como una opción, significa que el router no puede reconocer el electrodoméstico. En este caso, recomendamos ubicar el router cerca del electrodoméstico (si es posible) o contactar con tu proveedor de internet para conseguir un “Dispositivo que Amplie la Señal Wi-Fi” para incrementar la potencia de la señal.

Modo Control Remoto

- Gira el selector del programa a la posición WI-FI: la luz wifi se encenderá y ahora podrás controlar el horno de forma remota.

Guía rápida de Candy OVEN - Registrarse en la App

Procedimiento para dispositivos sin Bluetooth (o inferior a la versión 4.0)

IMPORTANTE

Esta guía rápida explica los pasos a seguir para registrar tu electrodoméstico en la App Candy simply-Fi mediante un dispositivo sin Bluetooth. Aconsejamos proceder con un smartphone/tablet dotado de esta tecnología para simplificar el procedimiento.

Si utilizas un dispositivo con tecnología Bluetooth 4.0 (o superior), sigue el procedimiento descrito en el dorso.

PASO 1

- Anota el Número de Serie de tu electrodoméstico y el Nombre y Contraseña WPA/WEP de tu señal Wi-Fi doméstica, normalmente ubicado en la parte trasera de tu router Wi-Fi.
- Por favor, asegúrate de que tu Smartphone está conectado a la misma red Wi-Fi.

NOTA

- La frecuencia de la red Wi-Fi doméstica debe establecerse en la banda de 2,4 GHz. No podrá configurar el electrodoméstico si su red doméstica está configurada en la banda de 5 GHz.
- En caso de detectar algún problema en la localización de la Contraseña de tu señal Wi-Fi, por favor, contacta con tu proveedor de Internet.

PASO 2

- Descarga la App Candy simply-Fi desde la Store.
- Abre la App Candy simply-Fi y crea tu perfil de usuario pulsando sobre “Registrar”. Acepta la política de privacidad y cumplimenta los campos solicitados.

NOTA

- La App está disponible para dispositivos Android (versión 4.4 o superior) & iOS (versión 8.0 o superior).
- Si ya dispones de un perfil de usuario de Candy simply-Fi, puedes iniciar sesión utilizando tus credenciales.

PASO 3

- En la página de inicio, toque el icono con las tres barras en la parte superior izquierda para introducir su perfil, luego toque “REGISTRAR NUEVO ELECTRODOMÉSTICO” y seleccione el nombre del producto que desea registrar.

PASO 4

- Introduce la fecha de compra de tu electrodoméstico (DD/MM/AAAA) y a continuación, pulsa en “Proceder”.

PASO 5

- Introduzca los 16 dígitos del número de serie o escanee el código QR del electrodoméstico con la ayuda de la imagen de arriba. Pulse “Siguiente”. Verifique que los datos sean correctos y pulse “Confirmar”. Una vez que el sistema haya reconocido el producto, pulse “Siguiente”.

PASO 6

- En el electrodoméstico- Gira el selector hacia el programa WI-FI RESET y espera 5 minutos. La cuenta atrás aparecerá en la aplicación, después de la cual puedes completar el registro.
- En la App- Pulsa “Confirmar”.

NOTA

- Si el horno se deja en la posición WI-FI RESET durante más de 5 minutos sin un registro exitoso, el horno se reiniciará.
- Para garantizar una transferencia de datos correcta, le recomendamos que permanezca con el dispositivo cerca del electrodoméstico.

PASO 7

- Sal de la App Candy simply-Fi.
- Abre el apartado sobre Ajustes Wi-Fi de tu dispositivo.

PASO 8

- Del listado de conexiones Wi-Fi disponibles, selecciona “WIFIOVEN-xyzk”.

NOTA

- Si no logras encontrarla, espera unos segundos adicionales o procede con una nueva búsqueda.

PASO 9

- Sal del menú Ajustes de tu dispositivo.
- Vuelve a la APP Candy simply-Fi y espera a que la App detecte el electrodoméstico.
- Una vez aparezca en la pantalla “la Red Wi-Fi está activada”, pulsa en “Siguiente”.

PASO 10

- Introduce la password de tu conexión Wi-Fi.
- Selecciona el tipo de contraseña (WEP o WPA) y a continuación, pulsa “Confirmar”.

NOTA

- Si la aplicación no sincroniza automáticamente, introduzca el nombre de su red Wi-Fi doméstica en el primer cuadro; preste atención a la diferencia entre minúsculas y mayúsculas.

PASO 11

- Espere hasta el final del proceso de transferencia de datos entre la aplicación y el producto, luego toque “Confirmar”. Aparecerá escrito “CONECTADA” en la pantalla del electrodoméstico y después “CONTROL REMOTO ON”.
- El proceso de asociación ha finalizado.











SI EL PROCEDIMIENTO NO SE HA EFECTUADO SATISFACTORIAMENTE

Es importante establecer una señal Wi-Fi potente entre el router y el electrodoméstico: una señal Wi-Fi débil puede ocasionar fallo en la fase final del procedimiento. Para evaluar si este es el caso, inicia nuevamente el proceso de conexión desde el Paso 1; una vez alcanzado el Paso 6, ubica tu dispositivo (Smartphone o Tablet) al lado del router y busca la red “WIFIOVEN-xyzk” generada por tu electrodoméstico. Si no aparece como una opción, significa que el router no puede reconocer el electrodoméstico. En este caso, recomendamos ubicar el router cerca del electrodoméstico (si es posible) o contactar con tu proveedor de internet para conseguir un “Dispositivo que Amplie la Señal Wi-Fi” para incrementar la potencia de la señal.

Modo Control Remoto

- Gira el selector del programa a la posición WI-FI: la luz wifi se encenderá y ahora podrás controlar el horno de forma remota.

3.2 Modalidades de cocción

Mando selector	T°C establecida	Rango de T°C	FUNCIÓN <i>(dependiendo del modelo)</i>
			LAMPARA: Conecta la luz interior
			DESCONGELACIÓN: Funcionamiento de la turbina de cocción que hace circular el aire dentro del espacio del horno. Ideal para realizar una descongelación previa a una cocción.
	180	50 ÷ MAX	CALOR CIRCULANTE: Utilización simultánea de la resistencia inferior, superior y de la turbina que hace circular el aire dentro del espacio del horno. Función recomendada para las aves, la repostería, los pescados, las verduras... El calor penetra mejor dentro del alimento a cocer reduciendo el tiempo de cocción, así como el tiempo de precalentamiento. Se pueden realizar cocciones combinadas con preparaciones idénticas o distintas en uno o dos niveles. Este modo de cocción garantiza una distribución homogénea del calor y no mezcla los olores. Para una cocción combinada se deben prever unos diez minutos más.
* 	190	50 ÷ MAX	COOK LIGHT: Esta función permite cocinar de forma más sana porque reduce la cantidad de grasa y aceite que se necesita. La combinación de elementos térmicos con un ciclo pulsatorio de aire garantiza un resultado de cocción perfecto.
	210	50 ÷ MAX	RESISTENCIA INFERIOR CIRCULANTE: Utilización de la resistencia inferior más la turbina que hace circular el aire dentro del espacio del horno. Ideal para hacer tartas de frutas jugosas, tortadas, quiches, pasteles. Evita que se sequen los alimentos y favorece la subida de bizcochos, masa de pan y otras cocciones realizadas por debajo. Coloque la rejilla en la ranura inferior.
* 	220	50 ÷ MAX	CONVECCIÓN: Funcionan la resistencia inferior y la resistencia superior del horno. Es la cocción tradicional, ideal para cocinar asados, caza, galletas, manzanas al horno y para conseguir alimentos crujientes.
	230	50 ÷ MAX	GRILL: El grill debe utilizarse con la puerta cerrada. Utilización de la resistencia superior con posibilidad de ajustar la temperatura. Es necesario un precalentamiento de 5 minutos para que la resistencia se ponga al rojo. Éxito seguro con las parrilladas, las brochetas y los gratinados. Las carnes blancas deben alejarse del grill, porque aunque así se alargará el tiempo de cocción, la carne quedará más sabrosa. Las carnes rojas y los filetes de pescado se pueden colocar encima de la rejilla colocando debajo la grasera.
	220	50 ÷ MAX	PIZZA: Con esta función, el aire caliente circuló en el horno para garantizar el resultado perfecto para platos como pizza o pastel.
on 			WIFI ACTIVA: El horno permite la conexión wifi.
reset 			REINICIO WIFI: Permite reiniciar la conexión wifi.

*Probado de acuerdo con la norma EN 60350-1 para fines de declaración de consumo de energía y clase energética

4. Limpieza y mantenimiento del horno

4.1 Notas genéricas de limpieza

La vida útil del aparato se prolonga si se limpia a intervalos regulares. Espere a que el horno se enfríe antes de llevar a cabo las operaciones de limpieza manuales. No utilice nunca detergentes abrasivos, estropajos metálicos ni objetos puntiagudos para la limpieza con el fin de no dañar de forma irreparable las piezas esmaltadas. Utilice únicamente agua, jabón o detergentes a base de amoníaco.

PIEZAS DE VIDRIO

Es aconsejable limpiar la puerta de vidrio con papel absorbente de cocina después de cada uso del horno. Para eliminar las manchas más persistentes, se puede utilizar también una esponja empapada en detergente bien escurrida y aclarar con agua.

JUNTA DE LA PUERTA DEL HORNO

Si se ensucia, la junta se puede limpiar con una esponja ligeramente húmeda.

ACCESORIOS

Limpie los accesorios con una esponja empapada en agua y jabón, escúrralos y séquelos: no utilice detergentes abrasivos.

FUENTE DE GOTEO



Después de usar las resistencias, extraiga la fuente del horno. Vierta la grasa caliente en un recipiente y lave la fuente con agua caliente utilizando una esponja y detergente lavavajillas.

Si quedan residuos grasos, sumerja la fuente en agua y detergente. También se puede lavar la fuente en el lavavajillas o bien utilizar un detergente comercial para hornos. Nunca vuelva a introducir la fuente sucia en el horno.

4.2 Función Aquactiva

El procedimiento de limpieza "AQUACTIVA" utiliza vapor para facilitar la eliminación de grasa y restos de alimentos del horno.

1- Introduzca 300 ml de agua destilada o potable en el contenedor de AQUACTIVA del fondo del horno.

2- Configure la función del horno en Estática () o Calentamiento desde abajo ().

3- Configure la temperatura en el icono AQUACTIVA ().

4- Deje el electrodoméstico en funcionamiento durante 30 minutos.

5- Desactive el aparato y deje que se enfríe. Una vez que el horno se haya enfriado.

6- Limpie la superficie interna del horno con un paño.

Atención: Asegúrese de que el horno esté frío antes de tocarlo: corre el riesgo de escaldarse.



4.3 Mantenimiento

DESMTAJE Y LIMPIEZA DE LAS GUÍAS LATERALES

1- Retire las guías metálicas tirando de ellas en la dirección de las flechas (ver más abajo)

2- Para limpiar las guías metálicas, puede ponerlas en el lavavajillas o utilizar una esponja húmeda, asegurándose siempre de que se sequen después.

3- Después del proceso de limpieza, monte las guías metálicas en orden inverso.

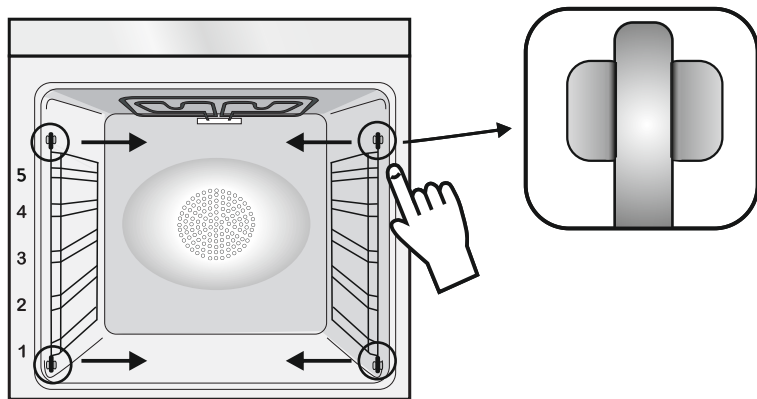

EXTRACCIÓN DE LA PUERTA DEL HORNO

1. Abra la puerta anterior.

2. Abra las pestañas de alojamiento de la bisagra por el lado derecho e izquierdo de la puerta anterior presionándolas hacia abajo.

3. Vuelva a instalar la puerta llevando a cabo el procedimiento a la inversa.

EXTRACCIÓN Y LIMPIEZA DE LA PUERTA DE VIDRIO

1. Abra la puerta del horno.

2.3.4. Bloquee las bisagras, desenrosque los tornillos y extraiga la cubierta metálica superior tirando hacia arriba.

5.6. Extraiga el vidrio con mucho cuidado de la contrapuerta del horno (N. B.: si se trata de un horno pirolítico, extraiga también el segundo y el tercer vidrio si los hubiera).

7. Al término de la limpieza o sustitución, vuelva a ensamblar las piezas en el orden opuesto a la extracción.

En todos los vidrios, la indicación "Low-E" debe ser correctamente legible y estar ubicada a la izquierda de la puerta, cerca de la bisagra lateral izquierda. De este modo, la etiqueta estampada en el primer vidrio quedará por el interior de la puerta.

1.



2.

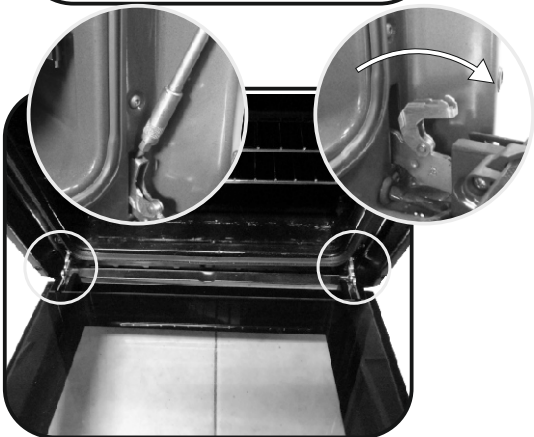

3.

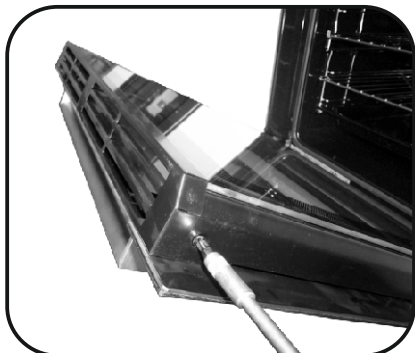

4.

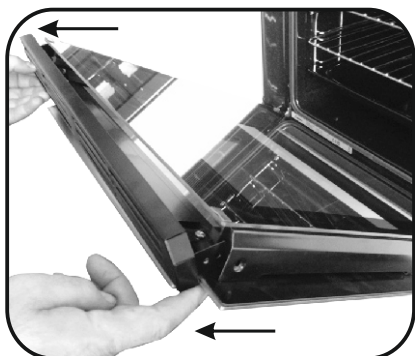

5.

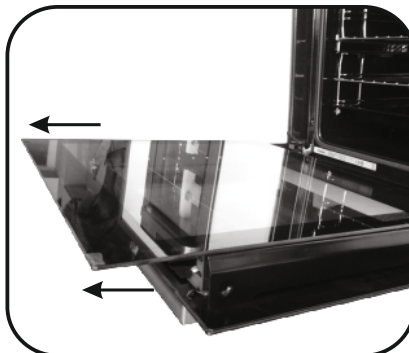

6.

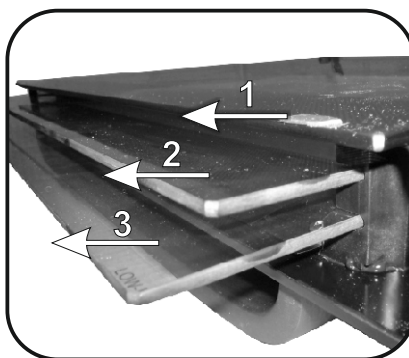

7.

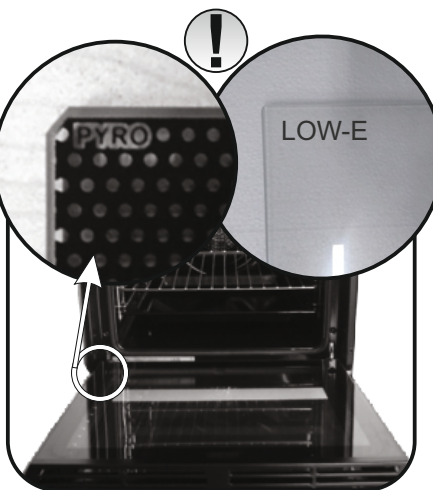

SUSTITUCIÓN DE LA BOMBILLA

1. Desenchufe el horno de la red eléctrica.
2. Suelte la cubierta de vidrio, desenrosque la bombilla y sustitúyala por una nueva del mismo modelo.
3. Una vez sustituida la bombilla defectuosa, vuelva a atornillar la cubierta de vidrio.



5. Solución de problemas

5.1 Preguntas más frecuentes

PROBLEMA	CAUSA POSIBLE	SOLUCIÓN
El horno no se calienta	El reloj no está en hora	Configure el reloj
El horno no se calienta	El bloqueo infantil está activado	Desactive el bloqueo infantil
El horno no se calienta	Los ajustes necesarios no están configurados	Asegúrese de que los ajustes necesarios sean correctos

- Podczas gotowania wilgoć może skraplać się do komory piekarnika lub na szybkie drzwiczek. Jest to zjawisko normalne. Aby je ograniczyć, należy poczekać od 10 do 15 minut po włączeniu urządzenia, zanim żywność zostanie umieszczona w piekarniku. Skropliny znikną, gdy piekarnik osiągnie temperaturę pieczenia.
- Warzywa najlepiej piec w pojemniku z pokrywą zamiast otwartego naczynia.
- Unikać pozostawiania żywności wewnątrz piekarnika po pieczeniu na dłużej niż 15/20 minut.
- OSTRZEŻENIE: urządzenie i niektóre z elementów nagrzewają się w trakcie ich działania. Uważać, aby nie dotknąć jakiegokolwiek gorącej części.
- OSTRZEŻENIE: części łatwo dostępne mogą nagrzać się podczas używania rusztu. Dzieci muszą zachować bezpieczną odległość od urządzenia.
- OSTRZEŻENIE: upewnić się, że urządzenie jest wyłączone przed wymianą żarówki, aby uniknąć porażenia prądem.
- W celu uniknięcia zagrożenia związanego z przypadkowym ponownym włączeniem wyłącznika termicznego urządzenie nie powinno być zasilane przez zewnętrzne urządzenie przełączające, takie jak regulator czasowy, lub podłączone do obwodu, który jest regularnie włączany i wyłączany.
- Dzieci poniżej 8. roku życia muszą zachować bezpieczną odległość od urządzenia, jeśli nie są pod stałym nadzorem.
- Nie należy zezwalać dzieciom na zabawę z urządzeniem. Urządzenie to może być obsługiwane przez dzieci w wieku 8 lat lub więcej oraz osoby o ograniczonej zdolności fizycznej, czuciowej lub psychicznej bądź nieposiadające doświadczenia i wiedzy, jeśli są one pod nadzorem lub poinstruowano je w zakresie bezpiecznej obsługi urządzenia i zrozumiały one potencjalne zagrożenia, mając świadomość możliwych zagrożeń.
- Czyszczenie i konserwacja nie powinny być wykonywane przez dzieci bez nadzoru.
- Do czyszczenia szybkie drzwiczek piekarnika nie należy używać szorstkich lub ściernych materiałów ani ostrych metalowych skrobaków, ponieważ mogą one porysować powierzchnię i spowodować rozbicie szkła.
- Piekarnik musi być wyłączony przed wyjęciem

ruchomych części.

- Po wyczyszczeniu zmontować je zgodnie z instrukcjami.
- Używać wyłącznie termosondy zalecanej dla tego piekarnika.
- Do czyszczenia nie używać myjki parowej.
- Podłączyć wtyczkę do kabla zasilającego odpowiedniego do wymaganego napięcia, prądu i obciążenia wskazanego na tabliczce oraz posiadającego styk uziemiający. Gniazdko musi być odpowiednie do obciążenia wskazanego na tabliczce i musi posiadać podłączony oraz działający styk uziemiający. Przewód uziemiający jest koloru żółto-zielonego. Czynność tę powinien przeprowadzić odpowiednio wykwalifikowany specjalista. W razie niekompatybilności pomiędzy gniazdkiem a wtyczką urządzenia należy poprosić wykwalifikowanego elektryka o wymianę gniazdka na inne odpowiedniego typu. Wtyczka oraz gniazdko powinny być zgodne z obowiązującymi w danym kraju przepisami w zakresie instalacji elektrycznej. Podłączenie do źródła zasilania można wykonać również poprzez umieszczenie pomiędzy urządzeniem a źródłem zasilania wielobiegowego wyłącznika, który wytrzyma maksymalne podłączone obciążenie i który będzie zgodny z obowiązującymi przepisami. Żółto-zielony kabel uziemiający nie powinien być przerwany przez ten wyłącznik. Gniazdko oraz wyłącznik wielobiegowy zastosowany do podłączenia powinien być po zainstalowaniu urządzenia łatwo dostępny.
- Rozłączania można dokonywać dzięki dostępnej wtyczce lub wbudowanemu przełącznikowi w stałym okablowaniu, zgodnie z obowiązującymi przepisami w zakresie okablowania.
- Jeśli przewód zasilający jest uszkodzony, musi być zastąpiony kablem lub specjalną wiązką przewodów udostępnianą przez producenta lub wskazaną po skontaktowaniu się z działem obsługi klientów.
- Kabel zasilający musi być typu H05V2V2-F.
- Czynność tę powinien przeprowadzić odpowiednio wykwalifikowany specjalista. Przewód uziemiający (żółto-zielony) musi być o około 10 mm dłuższy niż pozostałe przewody. W przypadku jakichkolwiek napraw należy zwracać się wyłącznie

do działu obsługi klienta i zażądać zastosowania oryginalnych części zamiennych.

- Nieprzestrzeganie powyższej wskazówki może zakłócić bezpieczeństwo urządzenia i spowodować utratę gwarancji.
- Nadmiar rozlanych substancji należy usunąć przed czyszczeniem urządzenia.
- Długa awaria zasilania podczas etapu gotowania może spowodować usterkę monitora. W takiej sytuacji należy się skontaktować z biurem obsługi klienta.
- Aby uniknąć przegrzewania się, urządzenia tego nie należy instalować za panelem dekoracyjnym.
- W razie umieszczania we wnętrzu półki należy się upewnić, że ogranicznik jest skierowany w górę i w stronę tylną komory. Półka musi być włożona całkowicie do komory.
- **OSTRZEŻENIE:** Nie zakrywać ścianek piekarnika folią aluminiową ani dostępnymi na rynku foliami jednorazowymi. Folia aluminiowa lub jakiegokolwiek inne zabezpieczenia w bezpośrednim kontakcie z powierzchniami gorącej emalii mogłyby stopić się i uszkodzić emaliowane powierzchnie wewnątrz piekarnika.
- **OSTRZEŻENIE:** Nigdy nie usuwaj uszczelki z drzwiczek piekarnika.
- **PRZESTROGA:** Nie napełniać wodą dna komory podczas gotowania lub gdy piekarnik jest gorący.
- W przypadku obsługi urządzenia przy częstotliwościach znamionowych nie są wymagane żadne dodatkowe czynności/ustawienia.

Instrukcje ogólne	1.1 Wskazówki dotyczące bezpieczeństwa
	1.2 Bezpieczeństwo elektryczne
	1.3 Zalecenia
	1.4 Instalacja
	1.5 Zarządzanie odpadami
	1.6 Deklaracja zgodności

67

Opis produktu	2.1 Informacje ogólne
	2.2 Akcesoria
	2.3 Pierwsze użycie

68

Obsługa piekarnika	3.1 Opis wyświetlacza
	3.2 Tryby pieczenia

69

Czyszczenie i konserwacja piekarnika	4.1 Ogólne informacje dotyczące czyszczenia
	4.2 Funkcja Aquactiva
	4.3 Konserwacja
	• Wyjmowanie i czyszczenie rusztów
	• Wyjmowanie szyby piekarnika
	• Wyjmowanie i czyszczenie drzwiczek
	• Wymiana żarówki

73

Rozwiązywanie problemów	5.1 Często zadawane pytania
-------------------------	-----------------------------

75

1. Instrukcje ogólne

Dziękujemy za wybór jednego z naszych produktów. Aby jak najlepiej wykorzystywać posiadany piekarnik, zachęcamy do uważnego przeczytania niniejszej instrukcji i starannego przechowywania jej, aby móc z niej skorzystać w razie potrzeby w przyszłości. Przed zainstalowaniem piekarnika należy zanotować jego numer seryjny, aby móc podać go personelowi biura obsługi klienta, gdyby wymagane były jakiegokolwiek naprawy. Po wyjęciu piekarnika z opakowania należy sprawdzić, czy nie uległ on uszkodzeniu podczas transportu. W razie jakichkolwiek wątpliwości nie należy korzystać z piekarnika i zwrócić się do wykwalifikowanego technika w celu uzyskania porady. Należy trzymać z dala od dzieci wszystkie materiały opakowania (folie ochronne, styropian, kołki).

Podczas pierwszego uruchomienia piekarnika może z niego wydobyć się silny dym o nieprzyjemnym zapachu, który jest spowodowany przez klej na panelach izolacyjnych wokół rozgrzewanego po raz pierwszy piekarnika.

Jest to zjawisko całkowicie normalne i należy wówczas poczekać, aż dym całkowicie się ulotni, przed umieszczeniem żywności w piekarniku. Producent zręka się wszelkiej odpowiedzialności za sytuacje będące wynikiem nieprzestrzegania instrukcji podanych w niniejszym dokumencie.

UWAGA: Wymienione w niniejszej instrukcji funkcje, właściwości i akcesoria piekarnika mogą być różne w zależności od zakupionego modelu.



1.1 Wskazówki dotyczące bezpieczeństwa

Z piekarnika należy korzystać wyłącznie zgodnie z jego przeznaczeniem, czyli wyłącznie do pieczenia żywności; wszelkie inne próby użytkowania, na przykład jako źródło ciepła, uważane są za niewłaściwe, a tym samym niebezpieczne. Producent nie może ponosić odpowiedzialności za jakiegokolwiek uszkodzenia będące skutkiem nieprawidłowego, błędnego lub nierozsądnego użytkownika.

Obsługa jakiegokolwiek urządzenia elektrycznego wiąże się z koniecznością przestrzegania pewnych istotnych zasad:

- Nie ciągnąć za przewód zasilania w celu odłączenia go od gniazdka prądowego;
- Nie dotykać urządzenia mokrymi lub wilgotnymi dłońmi bądź stopami;
- Ogólnie rzecz biorąc, odradza się stosowania adapterów, gniazdek wielokrotnych i przedłużaczy;
- W razie usterki i/lub nieprawidłowego działania urządzenia należy je wyłączyć i nie naruszać go.

1.2 Bezpieczeństwo elektryczne

PRZYŁĄCZA ELEKTRYCZNE POWINNY ZOSTAĆ WYKONANE PRZEZ ELEKTRYKA LUB WYKWALIFIKOWANEGO TECHNIKA. Sieć zasilająca, do której podłączany jest piekarnik, powinna być zgodna z przepisami obowiązującymi w kraju jego instalacji. Producent zręka się wszelkiej odpowiedzialności za ewentualne uszkodzenia będące wynikiem nieprzestrzegania takich przepisów. Piekarnik powinien być podłączony do sieci elektrycznej za pomocą gniazdka ściennego z uziemieniem lub poprzez wielobiegunowy wyłącznik, w zależności od przepisów obowiązujących w kraju instalacji. Zasilanie elektryczne powinno być zabezpieczone odpowiednimi bezpiecznikami i powinny być używane przewody o przekroju poprzecznym, który zapewni prawidłowe zasilanie piekarnika.

PODŁĄCZANIE

Piekarnik jest dostarczany z kablem zasilającym, który powinien być podłączany wyłącznie do sieci elektrycznej o napięciu 220-240 V AC pomiędzy fazami lub pomiędzy fazą i przewodem neutralnym. Przed podłączeniem piekarnika do sieci elektrycznej należy sprawdzić:

- napięcie zasilania podane na mierniku;

- ustawienia wyłącznika.

Przewód uziemienia podłączony do zacisku uziemiającego piekarnika musi być podłączony do zacisku uziemiającego sieci elektrycznej.

OSTRZEŻENIE

Przed podłączeniem piekarnika do sieci elektrycznej ciągłość uziemienia sieci elektrycznej powinien sprawdzić wykwalifikowany elektryk. Producent zręka się wszelkiej odpowiedzialności za ewentualne wypadki lub inne problemy wynikające z braku podłączenia piekarnika do uziemienia lub z powodu uziemienia o nieprawidłowej ciągłości.

UWAGA: ponieważ piekarnik może wymagać czynności serwisowych, zaleca się przewidzieć dodatkowe

gniazdko ścienne, do którego będzie można później podłączyć piekarnik po wyjęciu go z miejsca, w którym go zainstalowano. Przewód zasilający powinien być wymieniany wyłącznie przez personel techniczno-serwisowy lub techników posiadających jednakowe kwalifikacje.

1.3 Zalecenia

Po każdym użyciu piekarnika kilka prostych czynności związanych z czyszczeniem go pozwoli utrzymać piekarnik w idealnej czystości.

Nie zakrywaj ścian piekarnika papierem aluminiowym ani dostępnymi na rynku foliami jednorazowymi, ponieważ w kontakcie z powierzchniami gorącej emalii mogłyby one stopić się i uszkodzić emaliowane powierzchnie wewnątrz

piekarnika. Aby zapobiec nadmiernemu brudzeniu się piekarnika i wydostawaniu się z niego nieprzyjemnie pachnącego dymu, zaleca się nie używać piekarnika na najwyższych temperaturach. Zwykle lepiej jest wydłużyć czas pieczenia i stosować niższą temperaturę. Poza akcesoriami dostarczonymi z piekarnikiem zaleca się używać naczyń i form odpornych na wysokie temperatury.

1.4 Instalacja

Za instalację piekarnika odpowiedzialny jest użytkownik. Producent nie ma obowiązku wykonania instalacji. Usterki spowodowane błędami instalacji nie podlegają warunkom gwarancji udzielanej przez producenta. Instalacja powinna być powierzona wykwalifikowanym osobom i wykonana zgodnie z zaleceniami producenta. Nieprawidłowa instalacja stwarza niebezpieczeństwo dla osób, zwierząt lub rzeczy osobistych. Producent nie ponosi odpowiedzialności za tego typu szkody.

Zespół kuchenny, w którym ma być zainstalowany piekarnik, musi być wykonany

z materiałów odpornych na temperaturę przynajmniej 70°C.

Piekarnik może być usytuowany na górze w szafce kuchennej lub pod blatem.

Przed zainstalowaniem piekarnika upewnij się, czy w miejscu instalacji zapewniona będzie dobra wentylacja gwarantująca dopływ świeżego powietrza, niezbędnego do chłodzenia piekarnika i do zabezpieczenia jego części wewnętrznych. W zależności od typu instalacji należy wykonać wycięcia przedstawione na końcu instrukcji.

1.5 Gospodarka odpadami i ochrona środowiska



Urządzenie to jest oznaczone zgodnie z Dyrektywą Europejską 2012/19 / UE w sprawie zużytego sprzętu elektrycznego i elektronicznego (WEEE). Zużyty sprzęt elektryczny i elektroniczny zawiera zarówno substancje zanieczyszczające (o negatywnym oddziaływaniu na środowisko naturalne), jak i podstawowe elementy (które można użytkować wielokrotnie). Ważne, aby zużyty sprzęt elektryczny i elektroniczny poddawać specjalnej obróbce w celu bezpiecznego usunięcia i pozbycia się wszystkich środków zanieczyszczających i odzyskania wszystkich surowców wtórnych.

Poszczególne osoby odgrywają ważną rolę w zapobieganiu szkodliwemu oddziaływaniu zużytego sprzętu elektrycznego i elektronicznego na środowisko, ważne aby przestrzegać kilku podstawowych zasad:

- Zużyty sprzęt elektryczny i elektroniczny nie może być traktowany jako odpad komunalny.
- Zużyty sprzęt elektryczny i elektroniczny przekazuje się do właściwych punktów zbiórki prowadzonych przez gminy lub koncesjonowane firmy. W wielu krajach,

gdzie jest dużo zużytego sprzętu elektrycznego i elektronicznego, odbiera się go z domów.

- gdy kupuje się nowe urządzenie, zużyte można zwrócić do sprzedawcy, który musi je przyjąć bezpłatnie, na zasadzie zamiany jeden za jeden, o ile urządzenie to jest tego samego rodzaju i ma takie same funkcje, jak urządzenie dostarczone

OSZCZĘDNOŚĆ ENERGII I OSZANOWANIE ŚRODOWISKA

Tam gdzie to możliwe, należy unikać wstępnego podgrzewania piekarnika i zawsze starać się go zapęlnić. Jak najrzadziej otwierać drzwiczki piekarnika, ponieważ za każdym razem, gdy zostaną otwarte z wnętrza ucieka ciepło. W celu uzyskania znacznej oszczędności energii piekarnik należy wyłączyć na 5-10 minut przed planowanym zakończeniem pieczenia, co pozwoli na wykorzystanie ciepła odpadowego, które nadal generuje piekarnik. Uszczelki powinny być czyste i spełniać swoje zadanie, aby uniknąć wydostawania się ciepła poza wnętrze piekarnika. Jeśli Twoja umowa z dostawcą energii opiera się na taryfie godzinowej, program "opóźnionego startu" upraszcza oszczędzanie energii, uruchamiając proces pieczenia w czasie obowiązywania niższej taryfy.

1.6 Deklaracja Zgodności

• Poprzez umieszczenie oznaczenia **CE** na tym produkcie potwierdzamy, że urządzenie to jest zgodne ze wszelkimi dotyczącymi tego produktu obowiązującymi prawnie wymogami europejskimi w zakresie bezpieczeństwa, zdrowia i środowiska.

• Niniejszym firma Candy Hoover Group Srl oświadcza, że sprzęt radiowy jest zgodny z dyrektywą 2014/53/UE. Cały tekst deklaracji zgodności UE jest dostępny na następującej stronie internetowej: www.candy-group.com

2. Opis produktu

2.1 Informacje ogólne

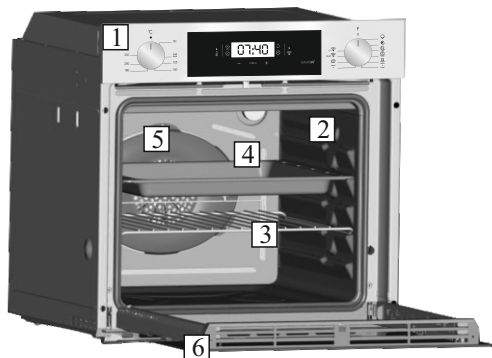

1. Panel sterowania
2. Pozyce półek (kratka boczna, zależnie od wyposażenia)
3. Metalowy ruszt
4. Taca na tłuszcz
5. Wentylator (za stalową płytą)
6. Drzwiczki piekarnika

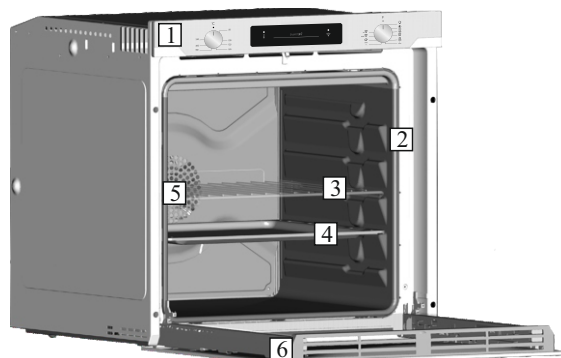

2.2 Akcesoria (w zależności od modelu)

1 Taca na tłuszcz



Gromadzi tłuszcz wyciekający z żywności podczas pieczenia jej na ruszcie.

3 Boczne kratki druciane

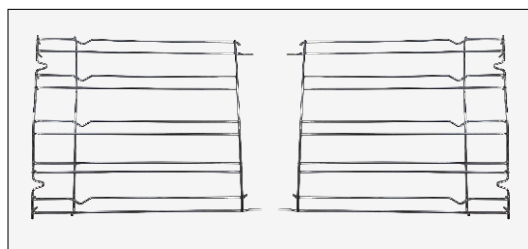

Znajdują się po obu stronach komory piekarnika. Utrzymują metalowe ruszty i tace na tłuszcz.

2 Metalowy ruszt

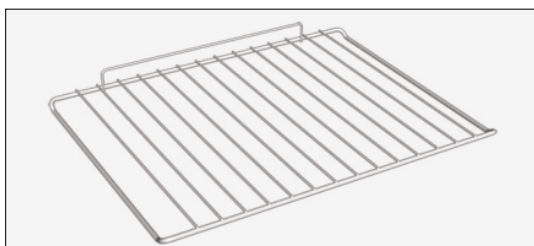

Podtrzymuje formy i naczynia.

2.3 Pierwsze Użycie

CZYSZCZENIE PRZED PIERWSZYM UŻYCIEM

Przed użyciem piekarnika po raz pierwszy należy:

- Wytrzeć powierzchnie zewnętrzne piekarnika miękką wilgotną szmatką.
- Umyć wszystkie elementy wyposażenia i wytrzeć wewnątrz piekarnika używając roztworu gorącej wody i płynu do zmywania naczyń.
- Ustawić pusty piekarnik na maksymalną temperaturę i pozostawić włączony przez około 1 godzinę, co pozwoli usunąć zapach nowości. W tym czasie należy zapewnić dobrą wentylację pomieszczenia. oven with a solution of hot water and washing up liquid. Set the empty oven to the maximum temperature and leave on for about 1 hour, this will remove any lingering smells of newness.

3. Obsługa piekarnika (w zależności od modelu)

3.1 Opis wyświetlacza

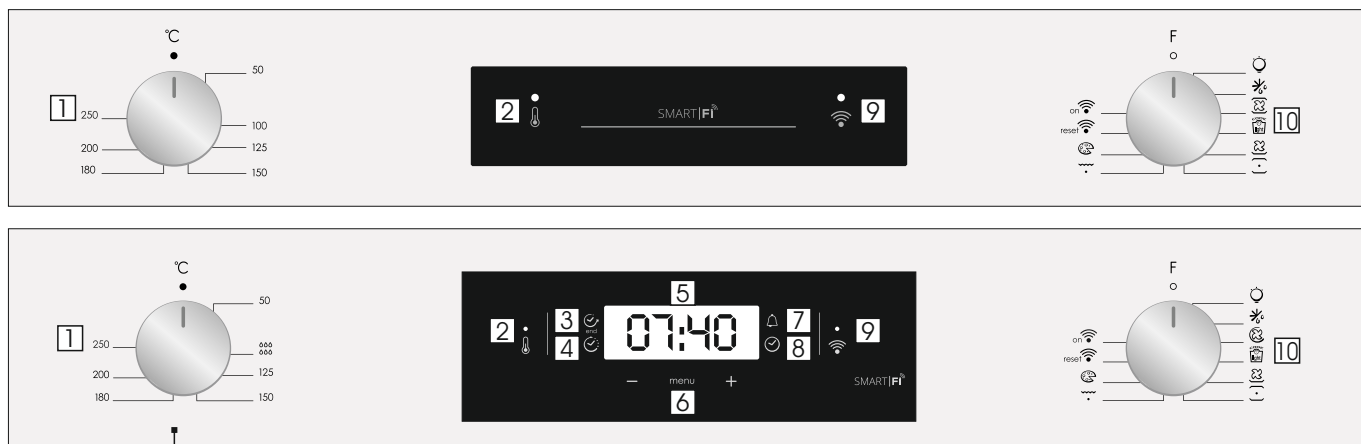

1. Pokrętko wyboru termostatu
2. Lampka kontrolna termostatu
3. Koniec gotowania
4. Czas gotowania
5. Temperatura lub wyświetlacz zegara
6. Przyciski regulacji wyświetlacza LCD
7. Minutnik
8. Ustawienie zegara
9. Lampka sygnału WiFi
10. Pokrętko wyboru funkcji

UWAGA

Pierwszą czynnością po zainstalowaniu piekarnika lub po przerwie w dółwie prądu jest ustawienia zegara. Brak ustawienia jest sygnalizowany znakiem 12:00 na wyświetlaczu. Dioda LED na dole po prawej stronie świeci się w tym samym czasie (☺).

- Nastaw godzinę przyciskami "-" "+".
- Naciśnij przycisk Menu lub poczekaj 5 sekund – zegar zostanie ustawiony.

UWAGA: Piekarnik działa tylko jeżeli zegar jest ustawiony.

FUNKCJE	JAK WŁĄCZYĆ	JAK WYŁĄCZYĆ	JAK DZIAŁA	UWAGA
ZABEZPIECZENIE PRZED DZIEĆMI	<ul style="list-style-type: none"> • Funkcja blokady dziecięcej jest aktywowana przy wyłączonym piekarniku, dotykając przycisku Set (+) przez co najmniej 5 sekund. Od tego momentu wszystkie inne funkcje są zablokowane, a wyświetlacz będzie migał co 3 sekundy STOP i czas ustawiony z przerwami. 	<ul style="list-style-type: none"> • Funkcja blokady dziecięcej jest wyłączona przy wyłączonym piekarniku poprzez dotknięcie touchpada Set (+) ponownie przez co najmniej 5 sekund. Od tego momentu wszystkie funkcje można wybrać ponownie. 		
MINUTNIK	<ul style="list-style-type: none"> • Wcisnąć przycisk środkowy (centralny) 3 razy • Ustawić czas trwania pieczenia wciskając Przyciski "-" "+" • Zwolnić przyciski. 	<ul style="list-style-type: none"> • Po zakończeniu ustawionego czasu, funkcja sama się wyłączy i rozlegnie się sygnał dźwiękowy, który wyłączy się po chwili. Aby wyłączyć natychmiast sygnał dźwiękowy należy wcisnąć przycisk. 	<ul style="list-style-type: none"> • Po zakończeniu ustawionego czasu rozlega się sygnał dźwiękowy • Podczas pracy wyświetlacz pokazuje pozostały czas. 	<ul style="list-style-type: none"> • Pozwala na użycie programatora jako budzika. Można go używać przy wyłączonym lub wyłączonym piekarniku.
CZAS TRAWAIA PIECZENIA	<ul style="list-style-type: none"> • Wybierz funkcję pieczenia za pomocą pokrętki na piekarniku oraz żądaną temperaturę za pomocą pokrętki termostatu. • Wcisnąć przycisk środkowy (centralny) 1 raz • Ustawić czas trwania pieczenia przyciskiem • Zwolnić przyciski "-" "+" • Wybrać funkcję za pomocą pokrętki wyboru funkcji <p>UWAGA: Jeśli piekarnik jest wyłączony lub włączona jest lampka, funkcja harmonogramowania czasu pieczenia nie działa.</p>	<ul style="list-style-type: none"> • Po zakończeniu ustawionego czasu piekarnik sam się wyłączy. • Jeśli trzeba wyłączyć piekarnik wcześniej należy obrócić pokrętko wyboru funkcji na pozycję 0 lub ustawić czas pieczenia na 0:00(przyciskami "-" "+") 	<ul style="list-style-type: none"> • Pozwala ustawić czas trwania pieczenia • Aby pokazać czas pozostały do końca pieczenia należy wcisnąć przycisk 2 Razy • Aby zmienić czas pozostały do końca pieczenia należy wcisnąć przycisk "-" "+" 	<ul style="list-style-type: none"> • Na koniec programu pojawiają się 3 sygnały ostrzegawcze, a na ekranie wyświetla się napis Koniec. • Ustaw selektor funkcji w pozycji "0", aby wrócić do funkcji zegara.
ZAKOŃCZENIE PIECZENIA	<ul style="list-style-type: none"> • Wybierz funkcję pieczenia za pomocą pokrętki na piekarniku oraz żądaną temperaturę za pomocą pokrętki termostatu. • Wcisnąć przycisk środkowy (centralny) 2 razy • Ustawić godzinę zakończenia pieczenia przyciskami "-" "+" • Zwolnić przyciski • Wybrać funkcję pieczenia za pomocą pokrętki wyboru funkcji. <p>UWAGA: Jeśli piekarnik jest wyłączony lub włączona jest lampka, funkcja harmonogramowania czasu pieczenia nie działa.</p>	<ul style="list-style-type: none"> • O ustawionej godzinie piekarnik sam się wyłączy • Jeśli trzeba go wyłączyć wcześniej należy ustawić pokrętko wyboru funkcji na pozycję 0 	<ul style="list-style-type: none"> • Ustawia godzinę końca pieczenia. • Aby pokazać zaprogramowaną godzinę należy Wcisnąć przycisk środkowy (centralny) 3 razy • Aby zmienić zaprogramowaną godzinę wcisnąć przycisk SELECT+ "-" "+" 	<p>Zwykle używa się tej funkcji razem z funkcją Czas trwania pieczenia: np. potrawa ma się piec przez 45 min. i chcemy, żeby była gotowa o godz. 12:30. A zatem należy:</p> <ul style="list-style-type: none"> -Wybrać odpowiednią funkcję pieczenia -Ustawić czas trwania pieczenia na 45 mm (Timer + "-" "+") • Po zakończeniu ustawionego czasu piekarnik wyłączy się i rozlegnie się sygnał dźwiękowy. - Ustawić koniec pieczenia na godz. 12:30 (END + "-" "+") <p>Pieczenie wyłączy się automatycznie o godz. 11:45 (12:30 - 45 min.) O ustawionej godzinie końca pieczenia piekarnik automatycznie się wyłączy.</p> <p>UWAGA</p> <p>Jeśli ustawimy tylko koniec pieczenia, bez czasu trwania pieczenia, piekarnik wyłączy się natychmiast i wyłączy o ustawionej godzinie.</p>

ELETRONICA ZERO WIFI FUNCTION

Wszystkie szczegółowe informacje związane z łączeniem aplikacji i produktu znajdują się w skróconej instrukcji.

Skrócona instrukcja jest dostępna tu: go.candy-group.com/candy-ov.

Wi Fi ma dwie różne pozycje na selektorze funkcji pieczenia:

- **Włączone Wi Fi:** Wi Fi włącza się dopiero po zarejestrowaniu piekarnika na urządzeniu. Ta pozycja umożliwia zdalne sterowanie piekarnikiem.

- **Reset Wi Fi:** Ustawienie selektora w pozycji Reset Wi Fi na 30 sekund spowoduje włączenie Bluetootha, co umożliwi zarejestrowanie piekarnika na urządzeniu w ciągu 5 minut.

Jeśli rejestracja przebiegnie pomyślnie, piekarnikiem będzie można sterować zdalnie, a ikona Wi Fi zostanie włączona. W przypadku nieudanej rejestracji Wi Fi się wyłączy, a piekarnik zostanie zresetowany.

W celu ponownej próby rejestracji należy w selektorze programu pieczenia wyłączyć pozycję Reset Wi Fi, a następnie ponownie ją ustawić.

Uwaga: Zainstaluj aplikację na swoim urządzeniu przed rozpoczęciem rejestracji

Uwaga: Urządzenie, na którym zainstalowana jest aplikacja, musi mieć aktywowaną funkcję Bluetooth

Uwaga: W przypadku obu pozycji Wi Fi nie działają przyciski dotykowe.

Uwaga: Ważne jest, aby zapewnić dobrą siłę sygnału Wi Fi pomiędzy domowym ruterem a urządzeniem. Kiedy piekarnik próbuje połączyć się z ruterem, ikona będzie migać, pojawiając się na 3 sekundy i znikając na 1 sekundę; kiedy zostanie już ustanowione połączenie, ikona będzie się świecić stale.

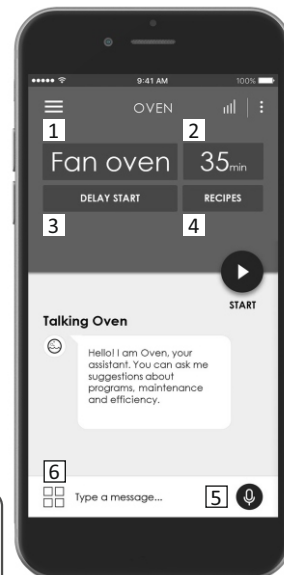



CANDY SIMPLY-FI: Szczegółowe informacje o tym JAK PODŁĄCZYĆ swoje urządzenie simply-Fi i JAK UŻYWAĆ tego urządzenia w optymalny sposób znajdują się na stronie <http://www.candysimplyfi.com>

1. Wybór programu / 2. Czas trwania programu / 3. Ustawienie czasu pieczenia / 4- Wybór odpowiednich przepisów / 5. Asystent offline i głosowy
6. Wskazówki, sugestie i instrukcja obsługi online

PARAMETRY SIECI BEZPRZEWODOWEJ

Parametr	Specyfikacja (Wi-Fi)	Specyfikacja (Bluetooth)
Standard sieci bezprzewodowej	802.11 b/g/n	Bluetooth v4.2
Zakres częstotliwości	2,412 GHz. – 2,484 GHz	2,412 GHz. – 2,484 GHz
Maksymalna moc nadawcza	802.11b. DSSS 1 Mbps= +19.5 dBm	Podstawowe szybkość transmisji danych: Moc nadawania w trybie RF (typ): +4 dBm
	802.11b. CCK 11 Mbps= +18.5 dBm	Wzmocniona szybkość transmisji danych: Moc nadawania w trybie RF (typ): +2 dBm
	802.11g. OFDM 54 Mbps= +18.5 dBm	BLE: Moc nadawania w trybie RF (typ): +7,5 dBm
	802.11n. MCS7= +14 dBm	
Minimalna czułość odbioru	802.11b =1024 bytes, -80 dBm	Podstawowe szybkość transmisji danych: Czułość@ 0.1% BER: -98 dBm
	802.11g =1024 bytes, -70 dBm	Wzmocniona szybkość transmisji danych: Czułość@ 001% BER: -98 dBm
	802.11n =1024 bytes, -65 dBm	BLE: Czułość@ 0.1% BER: -98 dBm
	802.11n HT40 =1024 bytes, -65 dBm	

Skrócona instrukcja piekarnika Candy – Rejestracja w aplikacji Procedura dotycząca urządzeń z Bluetooth w wersji 4.0 (lub nowszej) WAŻNE

W niniejszej skróconej instrukcji przedstawiono etapy, które należy wykonać, aby zarejestrować swoje urządzenie w aplikacji Candy simply-Fi, używając urządzenia z technologią Bluetooth w wersji 4.0 (lub nowszej). W takiej sytuacji procedura jest prostsza i szybsza (łatwa rejestracja).

Jeśli używamy urządzenia bez technologii Bluetooth (lub w wersji niższej niż 4.0), należy postępować zgodnie z instrukcjami opisanymi w innej stronie niniejszej instrukcji.

ETAP 1

- Zanotować numer seryjny urządzenia (patrz powyższa ilustracja).
- Zanotować nazwę domowej sieci Wi-Fi i hasło (klucz WPA/WEP), które zwykle podane są na tylnej części posiadanego routera Wi-Fi.

UWAGI

- Częstotliwość domowej sieci Wi-Fi musi być ustawiona na pasmo 2,4 GHz. Nie można skonfigurować urządzenia, jeśli sieć domowa jest ustawiona na pasmo 5 GHz.

- Jeśli istnieją trudności ze zlokalizowaniem hasła do WPA/WEP, należy się skontaktować ze swoim dostawcą internetu.

Proszę upewnić się, że smartfon jest podłączony do tej samej sieci Wi-Fi i ma w „Ustawieniach” włączony Bluetooth. Więcej szczegółowych informacji można znaleźć w instrukcji obsługi.

ETAP 2

- ze sklepu internetowego aplikację Candy simply-Fi.
- Otworzyć aplikację Candy simply-Fi i utworzyć swój profil użytkownika, dotykając przycisku „Register” (Zarejestruj). Zaakceptować politykę prywatności i wypełnić wymagane pola.

UWAGI

- Aplikacja jest dostępna dla urządzeń z systemem Android (wersja 4.4 lub wyższa) oraz iOS (wersja 8.0 lub wyższa).
- Jeśli mamy już profil użytkownika Candy simply-Fi, można zalogować się przy użyciu swoich danych dostępowych.

ETAP 3

- Na stronie głównej dotknąć ikony z trzema paskami w lewym górnym rogu, aby wejść do swojego profilu, a następnie dotknąć przycisku „REGISTER NEW APPLIANCE” (Zarejestruj nowe urządzenie) i wybrać nazwę produktu, który chcemy zarejestrować.

ETAP 4

- Wprowadzić datę zakupu swojego urządzenia (DD/MM/RRRR), a następnie dotknąć przycisku „Proceed” (Kontynuuj).

ETAP 5

- Wprowadzić 16 cyfr numeru seryjnego lub zeskanować kod QR na urządzeniu, jak pokazano na powyższej ilustracji. Dotknąć przycisku „Next” (Dalej). Sprawdzić poprawność danych i dotknąć przycisku „Confirm” (Potwierdź). Po rozpoznaniu produktu przez system dotknąć przycisku „Next” (Dalej).

Informacje o produkcie w zakresie wyposażenia sieciowego	
Zużycie energii przez produkt w trybie czuwania przy podłączeniu do sieci, jeśli wszystkie przewodowe porty sieciowe są podłączone i wszystkie bezprzewodowe porty sieciowe są aktywowane:	2,0 W
Jak dokonać aktywacji portu sieci bezprzewodowej:	W piekarniku, który nie jest zarejestrowany, ustawić prawidłowe pokrętko w położeniu resetowania. Moduł Wi-Fi włącza się po 30 sekundach. Jeśli piekarnik jest zarejestrowany, a Wi-Fi jest wyłączone, po ustawieniu prawidłowego pokrętkła w położeniu Wi-Fi moduł Wi-Fi włączy się.
Jak dokonać dezaktywacji portu sieci bezprzewodowej:	If oven is enrolled, putting the right knob on Reset position the WiFi module is switched off.

ETAP 6

Na urządzeniu:

- 1) Obrócić pokrętkę na program WI-FI RESET i poczekać 30 sekund.
- 2) Gdy wskaźnik Wi-Fi zaczyna szybko migać, Bluetooth uruchomi się na 5 sekund i w ciągu 5 minut można dokonać rejestracji.

W aplikacji:

- Dotknąć „Confirm” (Potwierdź). Poczekać na połączenie aplikacji z urządzeniem.

UWAGI

- Jeśli piekarnik zostanie pozostawiony na pozycji WI-FI RESET przez ponad 5 minut bez wykonania pomyślnej rejestracji, urządzenie zostanie zresetowane.
- W przypadku jakichkolwiek problemów dotknąć przycisku „Retry” (Spróbuj ponownie), upewniając się, że mamy włączony Bluetooth na swoim urządzeniu (smartfonie/tablecie). Jeśli proces nie został jeszcze poprawnie zakończony, należy dotknąć przycisku „Proceed with Standard Enrollment” (Kontynuuj standardową rejestrację).
- Aby zapewnić prawidłowe przesłanie danych, zalecamy pozostawianie z urządzeniem w pobliżu posiadanego urządzenia domowego.

ETAP 7

- Wprowadzić hasło do domowej sieci Wi-Fi.
- Wybrać typ hasła (WEP lub WPA), a następnie dotknąć przycisku „Confirm” (Potwierdź).
- Proces rejestracji jest teraz ukończony.

UWAGI

- Jeśli nie przewiduje tego automatyczna synchronizacja przez aplikację, proszę wprowadzić nazwę swojej domowej sieci Wi-Fi w pierwszym polu; zwrócić uwagę na różnicę między małymi a dużymi literami.

JĘŚLI KONFIGURACJA NIE POWIEDZIE SIĘ

Ważne jest, aby siła sygnału Wi-Fi między routerem domowym a urządzeniem była właściwa: niska siła sygnału Wi-Fi może spowodować niepomyślne zakończenie etapu konfiguracji. Aby określić, czy to jest przyczyną, należy ponownie wykonać proces parowania począwszy od Etapu 1; w momencie dojścia do Etapu 6 należy stanąć z urządzeniem przenośnym (smartfonem lub tabletem) obok routera i odnaleźć wygenerowaną przez urządzenie domowe nazwę sieciową „WIFIOVEN-xyzk”. Jeśli nie pojawia się ona jako opcja, oznacza to, że router nie jest w stanie rozpoznać urządzenia. W takiej sytuacji radzimy umieszczenie routera w pobliżu urządzenia (w miarę możliwości) lub skontaktowanie się z dostawcą internetu w celu zakupienia kompatybilnego urządzenia zwiększającego zasięg sygnału Wi-Fi, aby zwiększyć siłę sygnału.

Tryb sterowania zdalnego

Obrócić pokrętkę wyboru programu na pozycję WI-FI: lampka Wi-Fi zaświeci się i można sterować urządzeniem na odległość.

Skrócona instrukcja piekarnika Candy – Rejestracja w aplikacji Procedura dotycząca urządzeń bez Bluetooth 4.0 (lub w wersji niższej od wersji 4.0)

WAŻNE

W niniejszej skróconej instrukcji przedstawiono etapy, które należy wykonać, aby zarejestrować swoje urządzenie w aplikacji Candy simply-Fi, używając urządzenia bez technologii Bluetooth. Zalecamy korzystanie ze smartfona/tabletu wyposażonego w tę technologię, aby uprościć procedurę. Jeśli używamy urządzenia z technologią Bluetooth (lub w wersji wyższej niż 4.0), należy postępować zgodnie z instrukcjami opisanymi na innej stronie niniejszej instrukcji.

ETAP 1

- Zanotować numer seryjny urządzenia (patrz powyższa ilustracja) oraz nazwę i hasło Wi-Fi (klucz WPA/WEP), które zwykle podane są na tylnej części posiadanego routera Wi-Fi.
- Upewnić się, że smartfon/tablet jest podłączony do tej samej sieci Wi-Fi.

UWAGI

- Częstotliwość domowej sieci Wi-Fi musi być ustawiona na pasmo 2,4 GHz. Nie można skonfigurować urządzenia, jeśli sieć domowa jest ustawiona na pasmo 5 GHz.

- Jeśli istnieją trudności ze zlokalizowaniem hasła do WPA/WEP, należy się skontaktować ze swoim dostawcą internetu.

ETAP 2

- ze sklepu internetowego aplikację Candy simply-Fi.
- Otworzyć aplikację Candy simply-Fi i utworzyć swój profil użytkownika, dotykając przycisku „Register” (Zarejestruj). Zaakceptować politykę prywatności i wypełnić wymagane pola.

UWAGI

- Aplikacja jest dostępna dla urządzeń z systemem Android (wersja 4.4 lub

wyższa) oraz iOS (wersja 8.0 lub wyższa).

- Jeśli mamy już profil użytkownika Candy simply-Fi, można zalogować się przy użyciu swoich danych dostępowych.

ETAP 3

- Na stronie głównej dotknąć ikony z trzema paskami w lewym górnym rogu, aby wejść do swojego profilu, a następnie dotknąć przycisku „REGISTER NEW APPLIANCE” (Zarejestruj nowe urządzenie) i wybrać nazwę produktu, który chcemy zarejestrować.

ETAP 4

- Wprowadzić datę zakupu swojego urządzenia (DD/MM/RRRR), a następnie dotknąć przycisku „Proceed” (Kontynuuj).

ETAP 5

- Wprowadzić 16 cyfr numeru seryjnego lub zeskanować kod QR na urządzeniu, jak pokazano na powyższej ilustracji. Dotknąć przycisku „Next” (Dalej). Sprawdzić poprawność danych i dotknąć przycisku „Confirm” (Potwierdź). Po rozpoznaniu produktu przez system dotknąć przycisku „Next” (Dalej).

ETAP 6

- Na urządzeniu – Obrócić pokrętkę na program WI-FI RESET i poczekać 5 minut. W aplikacji rozpocznie się odliczanie, po którym można dokończyć rejestrację.
- W aplikacji – Dotknąć przycisku „Confirm” (Potwierdź).

UWAGI

- Jeśli piekarnik zostanie pozostawiony na pozycji WI-FI RESET przez ponad 5 minut bez wykonania pomyślnej rejestracji, urządzenie zostanie zresetowane.
- Aby zapewnić prawidłowe przesłanie danych, zalecamy pozostawianie z urządzeniem w pobliżu posiadanego urządzenia domowego.

ETAP 7

- Wyjść z aplikacji Candy simply-Fi.
- Wejść do ustawień Wi-Fi swojego urządzenia.

ETAP 8

- Z listy dostępnych sieci Wi-Fi wybrać „WIFIOVEN-xyzk”.

UWAGI

- Jeśli pozycja taka będzie niedostępna, należy poczekać kilka sekund lub przystąpić do ponownego przeszukiwania sieci.

ETAP 9

- Wyjść z ustawień na swoim urządzeniu.
- Powrócić do aplikacji Candy simply-Fi i poczekać aż aplikacja rozpozna urządzenie.
- W momencie pojawienia się ekranu „Wi-Fi Network is active” (Sieć Wi-Fi jest aktywna) dotknąć „Next” (Dalej).

ETAP 10

- Wprowadzić hasło do domowej sieci Wi-Fi.
- Wybrać typ hasła (WEP lub WPA), a następnie dotknąć przycisku „Confirm” (Potwierdź).

UWAGI

- Jeśli nie przewiduje tego automatyczna synchronizacja przez aplikację, proszę wprowadzić nazwę swojej domowej sieci Wi-Fi w pierwszym polu; zwrócić uwagę na różnicę między małymi a dużymi literami.

ETAP 11

- Poczekać na zakończenie procesu przesyłania danych między aplikacją a produktem, a następnie dotknąć „Confirm” (Potwierdź). Na wyświetlaczu urządzenia pojawi się napis „CONNECTED” (Podłączono), a następnie „REMOTE CONTROL ON” (Sterowanie zdalne włączone).











JĘŚLI KONFIGURACJA NIE POWIEDZIE SIĘ

Ważne jest, aby siła sygnału Wi-Fi między routerem domowym a urządzeniem była właściwa: niska siła sygnału Wi-Fi może spowodować niepomyślne zakończenie etapu konfiguracji. Aby określić, czy to jest przyczyną, należy ponownie wykonać proces parowania począwszy od Etapu 1; w momencie dojścia do Etapu 6 należy stanąć z urządzeniem przenośnym (smartfonem lub tabletem) obok routera i odnaleźć wygenerowaną przez urządzenie domowe nazwę sieciową „WIFIOVEN-xyzk”. Jeśli nie pojawia się ona jako opcja, oznacza to, że router nie jest w stanie rozpoznać urządzenia. W takiej sytuacji radzimy umieszczenie routera w pobliżu urządzenia (w miarę możliwości) lub skontaktowanie się z dostawcą internetu w celu zakupienia kompatybilnego urządzenia zwiększającego zasięg sygnału Wi-Fi, aby zwiększyć siłę sygnału.

Tryb sterowania zdalnego

Obrócić pokrętkę wyboru programu na pozycję WI-FI: lampka Wi-Fi zaświeci się i można sterować urządzeniem na odległość.

3.2 Tryby pieczenia

Pokrętko wyboru funkcji	T °C Zasugerował	T °C zakres	Funkcja w zależności od modelu
			LAMPA: Włącza lampkę piekarnika.
			ROZMRAŻAĆ: Gdy pokrętko ustawione jest w tej pozycji. Wentylator cyrkuluje powietrze w temperaturze pokojowej wokół zamrożonej żywności, dzięki czemu rozmraża się w ciągu kilku minut bez zmiany zawartości białka w żywności lub jej zmiany.
	180	50 ÷ MAX	FAN GOTOWANIE: Zalecamy stosowanie tej metody dla drobiu, ciastek, ryb i warzyw. Ciepło przenika do żywności lepiej, a czas gotowania i podgrzewania jest krótszy. Możesz gotować różne potrawy w tym samym czasie z tym samym preparatem lub bez niego w jednej lub wielu pozycjach. Ta metoda gotowania zapewnia równomierne rozprowadzanie ciepła, a zapachy nie są mieszane. Odczekaj około dziesięć minut podczas gotowania potraw w tym samym czasie.
* 	190	50 ÷ MAX	COOK LIGHT: funkcja ta pozwala na zdrowsze gotowanie poprzez ograniczanie ilości wymaganych tłuszczów lub oleju. Połączenie elementów grzewczych z pulsującym cyklem powietrza zapewnia doskonały efekt pieczenia.
	210	50 ÷ MAX	WENTYLATOR + DOLNY ELEMENT: Dolny element grzewczy jest używany z wentylatorem krążącym w powietrzu wewnątrz piekarnika. Ta metoda jest idealna do soczystych owoców, tart, quiche i pasztetów. Zapobiega wysychaniu jedzenia i zachęca do wstawiania do ciasta, ciasta chlebowego i innych gotowanych na dole produktów. Umieść półkę w dolnej pozycji.
* 	220	50 ÷ MAX	STATYCZNY: Wykorzystywane są zarówno górne, jak i dolne elementy grzejne. Rozgrzej piekarnik przez około dziesięć minut. Ta metoda jest idealna do wszystkich tradycyjnych pieczeni i pieczenia. Do chwytania czerwonych mięs, pieczonej wołowiny, nogi jagnięciny, dziczyzny, chleba, żywności owiniętej folią (papillotes), kruchego ciasta. Umieść jedzenie i jego danie na półce w pozycji środkowej.
	230	50 ÷ MAX	GRILL: korzystaj z grilla przy zamkniętych drzwiach. Górny element grzewczy jest używany osobno i można regulować temperaturę. Wymagane jest pięćminutowe podgrzewanie, aby elementy były rozgrzane do czerwoności. Sukces jest gwarantowany w przypadku grilla, kebaba i potraw z gratin. Białe mięso należy umieścić w pewnej odległości od grilla; czas gotowania jest dłuższy, ale mięso będzie smaczniejsze. Na półce można umieścić czerwone mięso i filety rybne z tacą ociekową pod spodem. Piekarnik ma dwie pozycje grillowania: Grill: 2140 W Grill: 3340 W
	220	50 ÷ MAX	PIZZA: Dzięki tej funkcji gorące powietrze krąży w piekarniku, aby zapewnić doskonały efekt dla potraw takich jak pizza lub ciasto.
on 			WŁĄCZONE WIFI: Piekarnik może się połączyć z Wi Fi.
reset 			RESET WIFI: Umożliwia zrestartowanie połączenia z Wi Fi.

*Tested in accordance with the CENELEC EN 60350-1 used for definition of energy class.

4. Czyszczenie i konserwacja piekarnika

4.1 Ogólne informacje dotyczące czyszczenia

Żywotność urządzenia będzie dłuższa, jeśli będzie ono regularnie czyszczone. Należy poczekać na ochłodzenie się piekarnika przed wykonaniem czyszczenia ręcznego. Nie używać nigdy do czyszczenia ściernych detergentów, myjek drucianych lub ostrych przedmiotów, aby nie uszkodzić w nieodwracalny sposób elementów emaliowanych. Stosować wyłóżkę wodę, mydło lub detergenty na bazie amoniaku.

ELEMENTY SZKLANE

Po każdym użyciu piekarnika zaleca się przeczyszczyć szybę drzwiczek papierowym ręcznikiem kuchennym.

Aby usunąć bardziej uciążliwe plamy, można również użyć gąbki zwilżonej detergentem, dobrze wyżętej i przepłukać wodą.

USZCZELKA DRZWICZEK PIEKARNIKA

W razie zabrudzenia uszczelki drzwiczek piekarnika można ją wyczyścić

delikatnie zwilżoną gąbką.

AKCESORIA

Aksesoria należy czyścić gąbką zwilżoną wodą i mydłem, przepłukać je i wysuszyć: unikać stosowania ściernych detergentów.

TACA NA TŁUSZCZ



Po użyciu rusztu należy wyjąć tacę na tłuszcz z piekarnika. Włączyć gorący tłuszcz do pojemnika i umyć tacę gorącą wodą, posługując się gąbką i płynem do mycia naczyń.

W razie pozostałości tłuszczu należy zanurzyć tacę w pojemniku z wodą i detergentem. Ewentualnie można również umyć tacę w zmywarce lub użyć dostępnych na rynku detergentów do piekarników.

Nigdy nie wkładać ponownie do piekarnika zabrudzonej tacy.

4.2 Funkcja Aquactiva

W funkcji Aquactiva zostaje wykorzystana para wodna, która pomaga usunąć tłuszcz i resztki potraw z wnętrza piekarnika.

1. Wlać 300 ml wody do wgłębienia Aquactiva umieszczonego na dnie piekarnika.
2. Wybrać funkcję piekarnika Pieczenie Statyczne () lub dolna () grzałka
3. Ustawić temperaturę na symbolu Aquactiva 
4. Uruchomić program na 30 min.
5. Po upływie 30 min wyłączyć piekarnik i zostawić do ostygnięcia.
6. Kiedy urządzenie jest zimne wyczyścić wnętrze piekarnika miękką ściereczką.

Ostrzeżenie: Przed dotknięciem urządzenia, upewnić się, że jest ono zimne. Należy zachować ostrożność w przypadku wszystkich gorących powierzchni, ponieważ istnieje ryzyko poparzenia. Używać wody destylowanej lub wody pitnej.

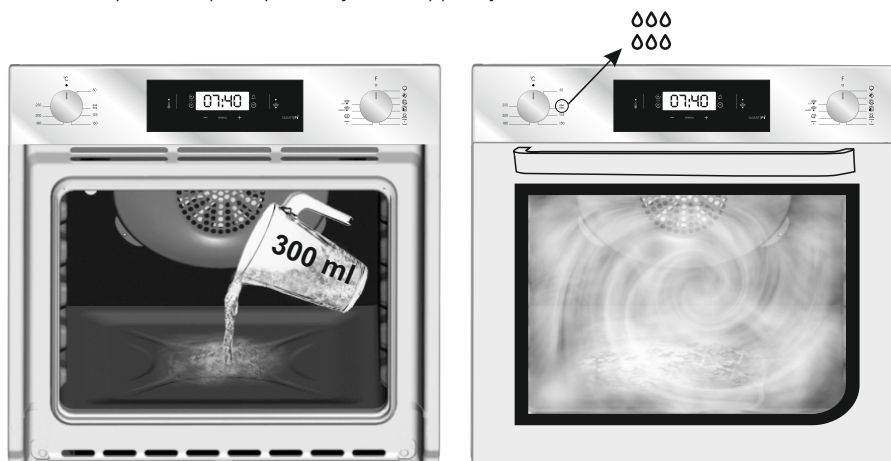

4.3 Konserwacja

WYJMOWANIE I CZYSZCZENIE RUSZTÓW

- 1- Wyjąć ruszty druciane, pociągając je w kierunku strzałek (patrz poniżej).
- 2- Aby wyczyścić ruszty druciane, należy umieścić je w zmywarce lub użyć wilgotnej gąbki, upewniając się, że zostaną one następnie wysuszone.
- 3- Po zakończeniu czyszczenia zainstalować ruszty druciane, wykonując czynności w odwrotnej kolejności.

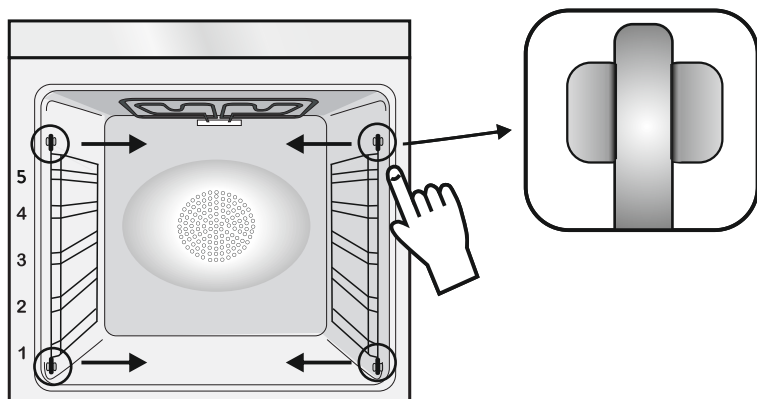

WYJMOWANIE DRZWICZEK PIEKARNIKA

1. Otworzyć przednie drzwiczki.
2. Otworzyć zaciski gniazd zawiasów po prawej i lewej stronie drzwiczek przednich, naciskając je w dół.
3. Zainstalować drzwiczki na miejsce, wykonując powyższe czynności w odwrotnej kolejności.

WYJMOWANIE I CZYSZCZENIE DRZWIWEK

1. Otwórz drzwiczki piekarnika.

2.3.4. Zablokuj zawiasy, odkręć śruby i zdejmij górną metalową pokrywę, pociągając ją do góry.

5.6. Wyjmij szybę, ostrożnie wyjmując ją z drzwiczek piekarnika (uwaga: w kuchenkach pirolitycznych usuń również drugą i trzecią szklankę (jeśli są obecne)).

7. Po zakończeniu czyszczenia lub wymiany, ponownie zmontuj części w odwrotnej kolejności.

Na całym szkle oznaczenie "Pyro" musi być czytelne i umieszczone po lewej stronie drzwi, blisko lewego zawiasu bocznego. W ten sposób drukowana etykieta pierwszej szklanki znajdzie się w drzwiach.

1.



2.

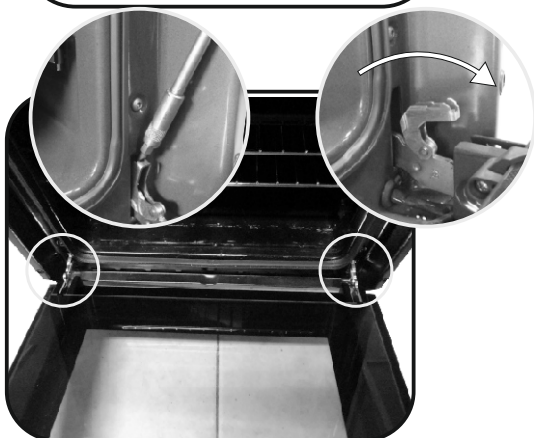

3.

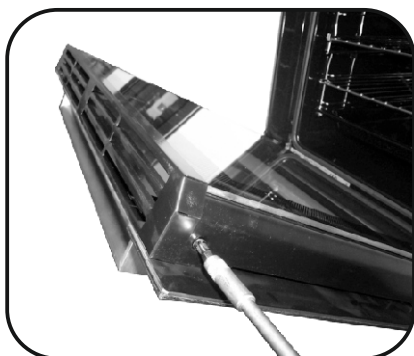

4.

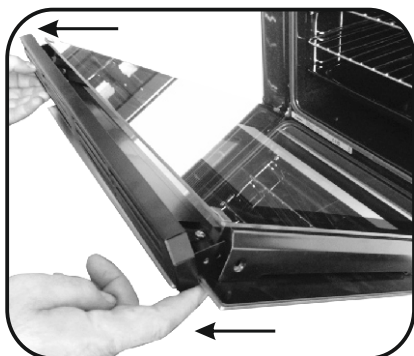

5.

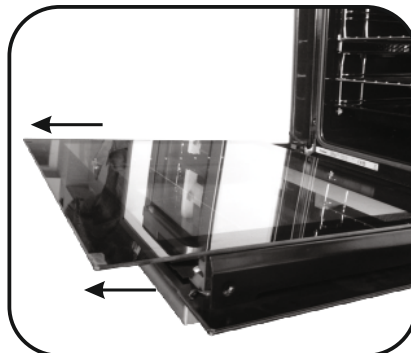

6.

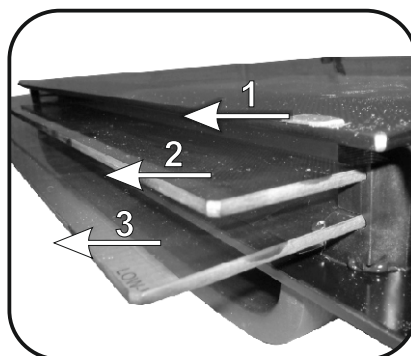

7.

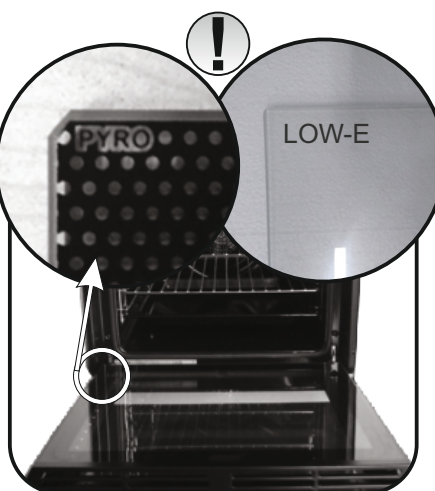

WYMIANA ŻARÓWKI

1. Odłączyć piekarnik od zasilania.
2. Odłączyć pokrywę szklaną, odkręcić żarówkę i wymienić ją na nową tego samego typu.
3. Po wymianieniu przepalanej żarówki włożyć na miejsce szklaną pokrywę.

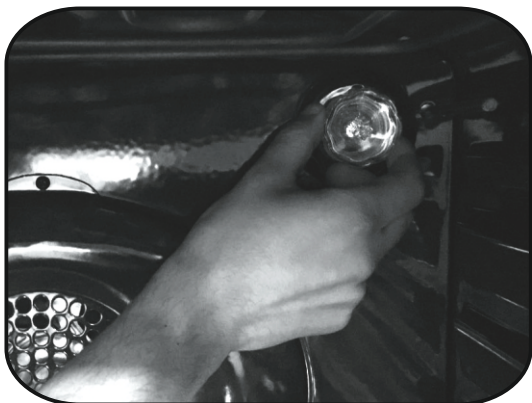

5. Rozwiązywanie problemów

5.1 Często zadawane pytania

PROBLEM	MOŻLIWA PRZYCZYNA	ROZWIĄZANIE
Piekarnik nie rozgrzewa się	Zegar nie jest ustawiony	Ustawić zegar
Piekarnik nie rozgrzewa się	Nie ustawiono funkcji pieczenia i temperatury	Upewnić się, że wymagane ustawienia są prawidłowe
Brak reakcji dotykowego wyświetlacza	Występowanie pary i kroplin na panelu wyświetlacza	Wyczyścić panel wyświetlacza szmatką z mikrofibry, aby usunąć powłokę kroplin

Instruções De Segurança

- Durante a cozedura, a humidade pode condensar no interior da cavidade do forno ou no vidro da porta. Esta é uma condição normal. Para reduzir este efeito, aguardar de 10 a 15 minutos, depois de ter ligado a energia, antes de colocar a comida dentro do forno. Em todo o caso, a condensação desaparece quando o forno atinge a temperatura de cozedura.

- Cozinhar os legumes num recipiente com tampa em vez de um tabuleiro aberto.

- Evitar deixar alimentos dentro do forno, depois de cozinhados, por um período superior a 15/20 minutos.

- AVISO: o aparelho e as partes acessíveis estão quentes durante a utilização. Cuidado para não tocar nas partes quentes.

- AVISO: as partes acessíveis podem ficar quentes quando o grill está a ser usado. As crianças devem ser mantidas a uma distância de segurança.

- AVISO: confirme se o aparelho está desligado antes de substituir a lâmpada, para evitar a possibilidade de choque elétrico.

- AVISO: para evitar qualquer perigo causado pela reinicialização acidental do dispositivo de interrupção térmica, o aparelho não deve ser alimentado por um dispositivo de comutação externo, como por ex. um temporizador, ou ser ligado a um circuito que é regularmente ligado e desligado.

- Crianças com menos de 8 anos e sem supervisão contínua, devem ser mantidas a uma distância de segurança do aparelho,

- As crianças não devem brincar com o eletrodoméstico. O aparelho pode ser utilizado por pessoas com mais de 8 anos de idade e por pessoas com capacidades físicas, sensoriais ou mentais limitadas, sem experiência ou conhecimento do produto, apenas se supervisionadas ou se conhecedoras das instruções sobre a operação do aparelho de forma segura e se conscientes dos possíveis riscos.

- A limpeza e a manutenção não devem ser realizadas por crianças não supervisionadas.

- Não use materiais ásperos ou abrasivos ou

raspadores metálicos afiados para limpar o vidro da porta do forno, pois podem arranhar a superfície e fazer com que o vidro se parta.

- O forno deve ser desligado antes de retirar as peças amovíveis.

- Depois da limpeza, volte a montar de acordo com as instruções.

- Use apenas a sonda de carne recomendada para este forno.

- Não use um equipamento de limpeza a vapor para a operação de limpeza.

- Ligue uma ficha com contacto de terra ao cabo de alimentação que suporte a tensão, corrente e carga indicadas na etiqueta. A tomada deve ser a adequada para a carga indicada na etiqueta e deve ter contacto de terra ligado e a funcionar. O condutor de terra é de cor amarelo-verde. Esta operação deve ser realizada por um profissional qualificado. Em caso de incompatibilidade entre a tomada e a ficha do equipamento, peça a um electricista qualificado para substituir a tomada por outro do tipo correto. A ficha e a tomada devem estar em conformidade com as normas de corrente do país de instalação do forno.

A ligação da fonte de potência também pode ser realizada colocando um disjuntor onipolar entre o equipamento e a fonte de potência que possa aguentar a carga máxima ligada e que cumpra a legislação atual. O cabo de terra amarelo-verde não deve ser interrompido pelo disjuntor. A tomada ou o disjuntor onipolar usado deve ser facilmente acessível quando o aparelho está instalado.

- A desconexão deve ser conseguida colocando a ficha acessível ou incorporando um interruptor na cablagem fixa de acordo com as regras de cablagem.

- Se o cabo de potência estiver danificado, deve ser substituído por outro cabo igual disponível diretamente no fabricante ou contactando o departamento de serviço ao cliente.

- O cabo de potência deve ser do tipo H05V2V2-F.

- Esta operação deve ser realizada por um profissional qualificado. O condutor de terra (amarelo- verde) deve ser aproximadamente 10 mm mais comprido do que os restantes condutores. Para qualquer reparação, consulte apenas o

Departamento de Serviço ao Cliente e solicite o uso de peças originais.

- O não cumprimento das indicações acima pode comprometer a segurança do aparelho e anular a garantia.

- Todos os excessos ou materiais derramados devem ser removidos antes de limpar o aparelho.

- Uma falha de corrente prolongada quando o forno está a funcionar pode provocar no mau funcionamento do monitor. Neste caso, deve contactar o serviço ao cliente.

- O aparelho não deve ser instalado atrás de uma porta decorativa para evitar sobreaquecimento.

- Quando colocar a prateleira no interior, certifique-se que o batente está colocado para cima e na parte de trás da cavidade. A prateleira deve ser inserida completamente na cavidade.

- AVISO: Não forre as paredes do forno com película de alumínio ou proteção de uso único disponível nas lojas. A película de alumínio ou qualquer outra proteção, em contacto direto com o esmalte quente, pode derreter e deteriorar o esmalte do interior.

- AVISO: Não remover nunca o vedante da porta do forno.

- CUIDADO: Não encha novamente o fundo da cavidade com água durante a cozedura ou quando o forno estiver quente.

- Não é requerida nenhuma operação / configuração adicional para operar o aparelho nas frequências nominais.

Instruções gerais	1.1 Indicações de segurança
	1.2 Segurança elétrica
	1.3 Recomendações
	1.4 Instalação
	1.5 Gestão de resíduos
	1.6 Declaração de conformidade

79

Descrição do produto	2.1 Visão geral
	2.2 Acessórios
	2.3 Primeira utilização

80

Utilização do forno	3.1 Descrição do visor
	3.2 Modos de cozedura

81

Limpeza e manutenção do forno	4.1 Notas gerais sobre limpeza
	4.2 Função de limpeza fácil "AQUACTIVA"
	4.3 Manutenção
	• Remoção e limpeza dos suportes laterais
	• Remoção da janela do forno
	• Remoção e limpeza da janela do forno
	• Mudando o bulbo

85

Resolução de problemas	5.1 Perguntas frequentes
------------------------	--------------------------

87

1. Indicações De Carácter Geral

Obrigado por ter optado por um dos nossos produtos. Para tirar o maior proveito possível do seu forno, recomendamos que:

Leia atentamente este manual de instruções de utilização; ele contém instruções importantes sobre a instalação, a utilização e a manutenção seguras deste forno.

Mantenha este manual de instruções à mão, num local seguro, para o poder consultar sempre que necessário.

Quando o forno for ligado pela primeira vez, ele poderá emitir fumo com um cheiro acre. Isto fica a dever-se ao facto de o agente aglutinante dos painéis de isolamento existentes à volta do forno ter sido aquecido pela primeira vez. Trata-se de um facto absolutamente normal; se ele ocorrer, terá apenas de esperar que o fumo se dissipe antes de introduzir os alimentos no forno.

Devido à sua natureza, um forno aquece muito, em especial a sua porta de vidro.



1.1 Indicações de segurança

Usar o forno apenas para o fim previsto, ou seja, apenas para cozinhar alimentos; qualquer outro uso, como por exemplo fonte de calor, é considerado inadequado e, por isso, perigoso. O fabricante não se responsabiliza por qualquer risco que seja resultado de uma utilização inadequada, incorreta ou injustificada. A utilização de qualquer equipamento elétrico implica o cumprimento de algumas regras fundamentais como:

- Não puxar pelo cabo elétrico para desligar a ficha do equipamento da

tomada;

- Não tocar no equipamento com as mãos ou os pés húmidos ou molhados;
- Regra geral, não é recomendado o uso de adaptadores, diversas tomadas e cabos de extensão;

No caso de avaria e/ou mau funcionamento, deve desligar o equipamento e não manipular o mesmo.

1.2 Segurança elétrica

ASSEGURE-SE DE AS LIGAÇÕES ELÉTRICAS SÃO REALIZADAS POR UM ELETRICISTA QUALIFICADO. A

alimentação elétrica do forno deve ser ligada em conformidade com as regulamentações em vigor no país da instalação. O fabricante não se responsabiliza por quaisquer danos resultantes do não cumprimento destas instruções. Dependendo das regulamentações em vigor no país de instalação, o forno deve ser ligado à alimentação elétrica através de uma tomada de parede com terra ou de um seccionador com múltiplos polos. A alimentação elétrica deve ser protegida com os fusíveis adequados e os cabos usados devem ter uma secção transversal que assegure a alimentação correta ao forno.

LIGAÇÃO

O forno vem equipado com um cabo elétrico que deve ser ligado apenas a uma tomada elétrica com 220-240 VCA 50 Hz de potência entre fases ou entre a fase e o neutro. Antes do forno ser ligado à alimentação elétrica, é importante verificar:

- A tensão indicada no medidor;

- A configuração do seccionador.

O cabo de ligação à terra ligado ao terminal de terra do forno deve ser ligado ao terminal de terra da alimentação elétrica.

AVISO

Antes de ligar o forno à alimentação elétrica, solicite a um electricista qualificado para verificar a continuidade do terminal de terra da rede de alimentação. O fabricante não se responsabiliza por quaisquer acidentes ou outros problemas resultantes do não cumprimento das instruções de ligação do forno ao terminal de terra ou por uma ligação com uma continuidade deficiente.

NOTA: dado que o forno pode requerer trabalho de manutenção, é recomendado manter uma outra tomada de parede disponível onde o forno possa ser ligado caso seja necessário retirá-lo do local de instalação. O cabo elétrico deve ser substituído apenas por um membro da nossa equipa técnica ou por um técnico qualificado e habilitado para o fazer.

1.3 Recomendações

Após cada utilização do forno, deve ser realizada uma limpeza mínima para ajudar a manter o forno perfeitamente limpo.

Não revestir as paredes do forno com papel alumínio ou com proteções de utilização única disponíveis no mercado. O papel de alumínio ou qualquer outra proteção, em contacto direto com o esmalte quente, pode derreter e/ou deteriorar a superfície de esmalte no interior do forno. Para evitar o excesso de

sujidade do seu forno e da libertação de cheiros e fumos forte, recomendamos não usar o forno a temperaturas muito elevadas. É preferível aumentar o tempo de cozedura e diminuir a temperatura do forno. Além dos acessórios fornecidos com o forno, recomendamos a utilização de pratos e formas de cozedura resistentes a altas temperaturas..

1.4 Instalação

Os fabricantes não são obrigados a realizar a instalação do equipamento. Se for requerida a assistência do fabricante para reparações de avarias resultantes da instalação incorreta do equipamento, esta assistência não está abrangida pela garantia. As instruções de instalação para profissionais qualificados devem ser cumpridas. Uma instalação incorreta pode provocar ferimentos em pessoas ou animais ou danos na propriedade. O fabricante não pode ser responsabilizado por

este tipo de danos ou ferimentos.

O forno pode ser instalado numa coluna ou sob um balcão. Antes de fixar o equipamento, é necessário assegurar boa ventilação no espaço destinado ao forno para permitir a circulação adequada de ar fresco, requerido para arrefecimento e proteção das partes internas do equipamento. Fazer os furos indicados na última página, de acordo com o tipo de configuração.

1.5 Gestão de resíduos e gestão ambiental protecção



Este aparelho está classificado de acordo com a Diretiva Europeia 2012/19/UE relativa aos Resíduos de Equipamentos Elétricos e Eletrónicos (REEE). Os REEE incluem substâncias poluentes (que podem provocar consequências negativas no meio ambiente) e componentes básico (que podem ser reutilizados). É importante que os REEE sejam submetido a tratamentos específicos, a fim de remover e eliminar corretamente todos os poluentes e recuperar e reciclar todos os materiais.

Os cidadãos individualmente podem desempenhar um papel importante no sentido de garantir que os REEE não se tornam num problema ambiental; é essencial seguir algumas regras básicas:

- Os REEE não devem ser tratados como lixo doméstico.
- Os REEE deverão ser entregues nos pontos de recolha relevantes geridos pelo município ou por empresas registadas. Em muitos países, no caso de grande REEE, poderão existir serviços de recolha ao domicílio.

• quando compra um novo aparelho, o antigo pode ser devolvido ao comerciante que terá a obrigação de o transportar gratuitamente numa base de um-para-um, desde que o equipamento seja de tipo equivalente e tenha as mesmas funções que o equipamento fornecido.

RESPEITA O AMBIENTE E POUPA ENERGIA

Sempre que possível, evite pré-aquecer o forno e tente sempre rentabilizá-lo, enchendo-o ao máximo. Abra a porta do forno o menos possível, porque isso faz dispersar o calor. Para uma economia significativa de energia, desligue o forno entre 5 a 10 minutos antes do tempo de cozedura previsto para a receita e aproveite o calor residual que o forno continua a gerar. Mantenha as borrachas de vedação limpas e funcionais para evitar qualquer dispersão de calor para fora da cavidade do forno. Se tem um contrato eléctrico com tarifa bi-horária, utilize o início diferido para começar a cozinhar no horário de tarifa reduzida.

1.6 Declaration of compliance

• Ao colocar a marca **CE** neste produto, declaramos, sob a nossa responsabilidade, a conformidade do mesmo com todos os requisitos Europeus de segurança, de saúde e ambientais mencionados na legislação para este produto.

• O(a) abaixo assinado(a) Candy Hoover Group Srl declara que o presente equipamento de rádio está em conformidade com a Diretiva 2014/53/UE. O texto integral da declaração de conformidade está disponível no seguinte endereço de Internet: www.candy-group.com

2. Descrição do produto

2.1 Visão geral

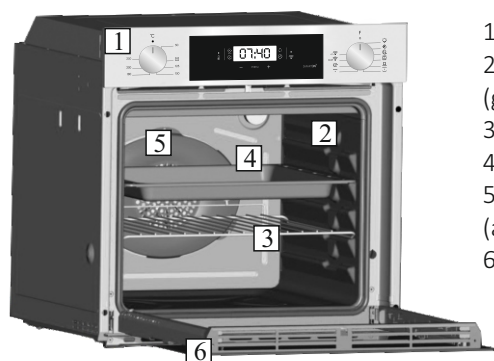

1. Painel de controlo
2. Posições da prateleira (grelha metálica lateral, se incluída)
3. Grelha metálica
4. Tabuleiro de molho
5. Ventoinha (atrás do painel em aço)
6. Porta do forno

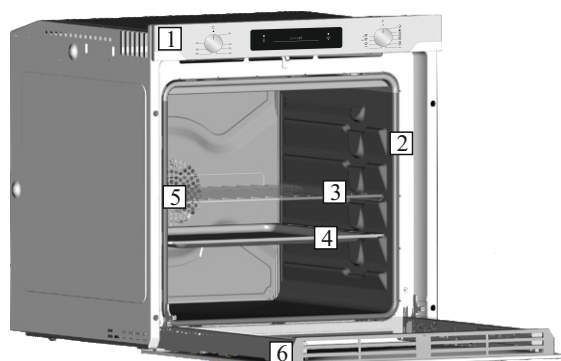

2.2 Acessórios (De acordo com o modelo)

1 Grelha metálica



Recolhe os resíduos que pingam durante a cozedura dos alimentos nas grelhas.

3 Grelhas metálicas laterais

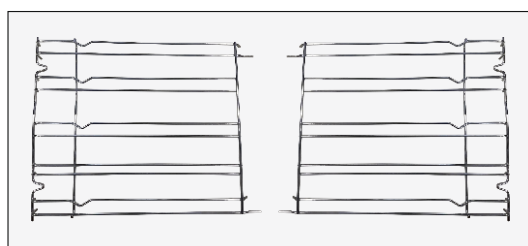

Localizado em ambos os lados da cavidade do forno. Contém grelhas etálicas e tabuleiro apara-pingos.

2 Tabuleiro de molho

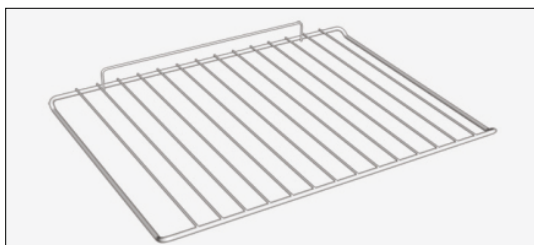

Suporta tabuleiros e assadeiras.

2.3 Primeira utilização

LIMPEZA PRELIMINAR

Limpar o forno antes de usar pela primeira vez. Limpar todas as superfícies exteriores com um pano suave húmido. Lavar todos os acessórios e limpar o interior do forno com uma solução de água quente e líquido de limpeza. Ligar o forno vazio à temperatura máxima e deixar ligado durante 1 hora para remover qualquer tipo de odor persistente.

3. Utilização do forno (De acordo com o modelo)

3.1 Descrição do visor

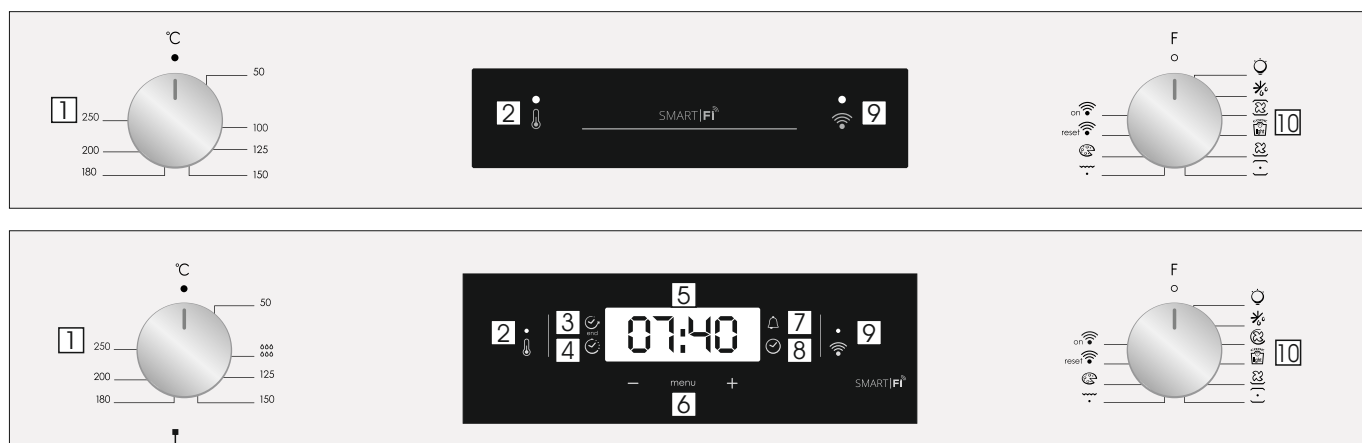

1. Botão seletor do termostato
2. Lâmpada de sinalização do termostato
3. Fim do cozimento
4. tempo de cozimento
5. Temperatura ou relógio
6. Controles de ajuste da tela LCD
7. minder minuto
8. ajuste do relógio
9. lâmpada de sinal Wi-fi
10. Botão seletor de funções

ATENÇÃO: a primeira operação que deve ser levada a cabo após a instalação do forno ou após um corte de energia (facilmente detectado no display onde pisca 12:00) é o acertar das horas. Proceda da seguinte forma. O LED no canto inferior direito pisca ao mesmo tempo (🕒).

- Ajustar a hora com os botões "-" "+"
- Prima o botão Menu ou aguarde 5" até o relógio estar definido.

ATENÇÃO: O forno funciona apenas se o relógio tiver uma contagem de tempo definida

FUNÇÃO	COMO ACTIVAR	COMO DESLIGAR	O QUE FAZ	NOTA
TRANCA DE SEGURANÇA PARA CRIANÇAS	<ul style="list-style-type: none"> • A função do Trinco de Crianças é ativada tocando em Set (Definir) (+) durante um mínimo de 5 segundos. A partir deste momento toda as outras funções estão bloqueadas e o visor pisca STOP e o tempo predefinido intermitentemente a intervalos de 3 segundos. 	<ul style="list-style-type: none"> • A função do Trinco de Crianças é ativada tocando em Set (Definir) (+) durante um mínimo de 5 segundos. A partir deste momento todas as funções são seleccionáveis novamente. 		
ALARME 🔔	<ul style="list-style-type: none"> • Pressione o botão central 3 vez • Press the buttons "+" e "-" para definir o tempo • Large os botões 	<ul style="list-style-type: none"> • Quando o tempo definido chega ao fim, ouve-se um sinal sonoro, que depois irá parar por si, mas que também pode ser parado imediatamente, pressionando o botão. 	<ul style="list-style-type: none"> • Faz soar um alarme no fim do tempo programado. • Durante o processo, o display mostra o tempo em falta. 	<ul style="list-style-type: none"> • Permite usar o forno como relógio alarme(pode ser ligado com ou sem o forno a operar).
TEMPO DE COZEDURA 🕒	<ul style="list-style-type: none"> • Seleccione a função de cozedura com o botão de função do forno e a temperatura à qual quer cozinhar com o botão do termostato. • Pressione o botão central 1 vezes. • Pressione os botões "-" ou "+" para definir a duração de cozedura pretendida. • Deixe de pressionar os botões. • Seleccione a função de cozedura com o selector. <p>NOTA: Se o forno for desligado ou se a lâmpada estiver a funcionar, a função de programação do tempo de cozedura não funciona.</p>	<ul style="list-style-type: none"> • Pressione qualquer botão para parar o sinal. • Pressione o botão central para voltar para a função relógio. 	<ul style="list-style-type: none"> • Permite programar o tempo de cozedura desejado • Para verificar quanto tempo falta , pressione o botão SELECT 2 vezes. • Para mudar a programação efectuada, pressione SELECT e as teclas "-" e "+" 	<ul style="list-style-type: none"> • No final do programa, o programa emite 3 sinais de aviso e aparece End (Fim) no visor. Defina o interruptor seletor de função para "0" para regressar à função do relógio.
FIM DO TEMPO DE COZEDURA 🕒 end	<ul style="list-style-type: none"> • Seleccione a função de cozedura com o botão de função do forno e a temperatura à qual quer cozinhar com o botão do termostato. • Pressione o botão central 2 vezes • Pressione as teclas "-" ou "+" para definir a hora a que pretende que o forno se desligue • Deixe de pressionar os botões • Seleccione a função de cozedura com o botão selector <p>NOTA: Se o forno for desligado ou se a lâmpada estiver a funcionar, a função de programação do tempo de cozedura não funciona.</p>	<ul style="list-style-type: none"> • Na hora definida, o forno desliga. Para o desligar manualmente, rode o botão selector para a posição 0. 	<ul style="list-style-type: none"> • Permite programar o fim do tempo de cozedura • Para verificar o tempo actual pressione o botão central 3 vezes • Para modificar o que está definido, pressione os botões SELECT e "-" ou "+" e defina novos tempos 	<ul style="list-style-type: none"> • Esta função é utilizada para várias funções de cozedura com tempo determinado. Por exemplo, se o prato tem que ser cozinhado por 45 minutos e tem que estar pronto às 12:30, seleccione esta função programando 45 minutos de cozedura e o fim do tempo de cozedura para as 12:30. No fim do tempo definido, o forno desliga-se automaticamente e vai ouvir-se um alarme sonoro. <i>A cozedura começará automaticamente às 11:45 (12:30 menos 45 mins) e termina na hora definida, sendo que o forno se desliga automaticamente..</i> AVISO Se seleccionar apenas a hora de fim da cozedura sem seleccionar o tempo de cozedura, vai acontecer que o forno começa a trabalhar de imediato e parará apenas à hora definida no fim do tempo de cozedura.

FUNÇÃO WIFI ELETTRONICA ZERO

Para todos os detalhes relacionados com a ligação entre a app e o produto, consulte o Guia de Consulta Rápida.

O Guia de Consulta Rápida está disponível no: go.candy-group.com/candy-ov.

Wi Fi tem duas posições diferentes no seletor de cozedura:

• **Wi Fi ligado:** Wi Fi está ligado apenas se o forno já estiver registado no seu dispositivo. Nesta posição o forno será apenas controlado remotamente.

• **Wi Fi reset:** Depois de deixar o seletor em Wi Fi reset durante 30", Bluetooth liga-se e conseguirá registar o forno no seu dispositivo dentro de 5'.

Se o registo tiver sido bem sucedido o forno será controlado por remoto e o ícone Wi Fi liga-se. Se o registo não tiver sido bem sucedido, o Wi Fi desliga-se e o forno é reiniciado.

Para continuar com um novo registo, o seletor do programa de cozedura deve ser desligado, posição de reset Wi Fi e depois regressar.

Nota: Instalar a App no dispositivo antes de iniciar o registo

Nota: O dispositivo onde a App está instalada deve ter o Bluetooth ativado

Nota: Para ambas as posições Wi Fi, os botões de toque não funcionam.

Nota: É importante estabelecer uma boa força de sinal Wi-Fi entre o router principal e o aparelho. Quando o forno está a tentar conectar ao router, o ícone irá piscar 3" aceso e 1" apagado; quando já está ligado o ícone acende-se.

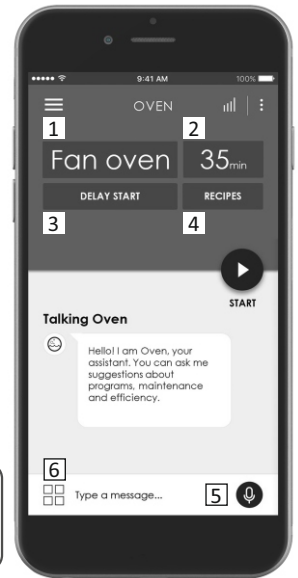



CANDY SIMPLY-FI:
Para obter informações detalhadas sobre COMO LIGAR o seu aparelho simply-Fi e COMO USAR da melhor forma, vá para <http://www.candysimplyfi.com>

1. Seleção do programa / 2. Duração do programa / 3. Definir início de cozedura / 4. Seleção de receitas dedicada / 5. Assistência offline e por voz
6. Dicas, sugestões e manual do utilizador online

PARÂMETROS SEM FIOS

Especificações	Especificações (Wi-Fi)	Especificações (Bluetooth)
Sem fios padrão	802.11 b/g/n	Bluetooth v4.2
Gama de frequência	2,412 GHz. – 2,484 GHz	2,412 GHz. – 2,484 GHz
Potência de transmissão máx.	802.11b. DSSS 1 Mbps= +19.5 dBm	Taxa básica de dados: Potência de transmissão de RF (Tipo): +4 dBm
	802.11b. CCK 11 Mbps= +18.5 dBm	Taxa melhorada de dados: Potência de transmissão de RF (Tipo): +2 dBm
	802.11g. OFDM 54 Mbps= +18.5 dBm	BLE: Potência de transmissão de RF (Tipo): +7.5 dBm
	802.11n. MCS7= +14 dBm	
Sensibilidade de Recepção Mínima	802.11b =1024 bytes, -80 dBm	Taxa básica de dados: Sensibilidade@ 0.1% BER: -98 dBm
	802.11g =1024 bytes, -70 dBm	Taxa melhorada de dados: Sensibilidade@ 001% BER: -98 dBm
	802.11n =1024 bytes, -65 dBm	BLE: Sensibilidade@ 0.1% BER: -98 dBm
	802.11n HT40 =1024 bytes, -65 dBm	

Guia rápido Candy OVEN - Inscrição na aplicação Procedimento para dispositivos com Bluetooth 4.0 (ou superior)

IMPORTANTE

Este guia rápido ilustra os passos a seguir para inscrever o seu aparelho na aplicação Candy simply-Fi, utilizando um dispositivo com tecnologia Bluetooth 4.0 (ou superior). Neste caso, o procedimento é simplificado e mais rápido (Easy Enrollment).

Se está a utilizar um dispositivo sem tecnologia Bluetooth (ou inferior a versão 4.0), siga as instruções descritas no lado oposto deste guia.

PASSO 1

- Aponte o número de série da eletrodoméstico.
- Tome nota do nome de utilizador e password WPA/WEP da sua rede Wi-Fi doméstica, que se deve encontrar nas traseiras do router.

NOTA

• A frequência da rede Wi-Fi doméstica tem de estar definida para a banda 2,4 GHz. Não pode configurar a eletrodoméstico se a sua rede doméstica estiver definida para a banda 5 GHz.

• Se tiver problemas em encontrar a password WPA/WEP, contacte o seu fornecedor de serviços de internet.

• Certifique-se de que o seu smartphone está ligado à mesma rede Wi-Fi e que tem o Bluetooth ativado em "Definições". Consulte o manual para obter mais pormenores.

PASSO 2

- Descarregue a App Candy simply-Fi da loja online.
- Abra a App Candy simply-Fi e crie o seu perfil de utilizador digitando a palavra "Registar". Aceite a informação sobre política de privacidade e complete os campos seguintes.

NOTES

• A App está disponível para dispositivos Android (a partir da versão 4.4) e iOS (a partir da versão 8).

• Se já criou um perfil de utilizador Candy simply-Fi, faça login utilizando os seus dados.

PASSO 3

• Na página inicial, toque no ícone com as três barras no canto superior esquerdo para entrar no seu perfil e, em seguida, toque em "REGISTAR NOVO APARELHO" e selecione o nome do produto que pretende registar.

PASSO 4

• Inscreva a data de compra do produto (DD/MM/AAAA), depois faça "Prosseguir".

PASSO 5

• Insira os 16 dígitos do número de série ou digitalize o código QR na eletrodoméstico. Verifique se os dados estão corretos e toque em "Confirm". Logo que o sistema tenha reconhecido o produto, toque em "Next".

PASSO 6

No aparelho:

- 1) Rode o botão para o programa WI-FI RESET e aguarde 30 segundos.

Informações sobre produtos para equipamentos em rede	
consumo de energia do produto em espera em rede, se todas as portas de rede com fios estiverem ligada e todas as portas de rede sem fios estiverem ativadas:	2,0 W
Como ativar a porta de rede sem fios:	Num forno que não está registado, coloque o botão direito na posição Reiniciar. O módulo Wifi é ligado após 30s. Se o forno estiver registado com o WiFi desligado, colocar o botão direito na posição WiFi e o módulo WiFi é ligado.
Como desativar a porta de rede sem fios:	Se o forno estiver registado colocar o botão direito na posição WiFi e o módulo WiFi é desligado.

2) Quando o indicador WiFi começa a piscar rapidamente, o bluetooth acende-se durante 5' e pode continuar com a inscrição dentro de 5 minutos.

Na aplicação

- Toque em “Confirmar”. Aguarde até que a APLICAÇÃO se ligue à eletrodoméstico.

NOTA

- Se o forno for deixado na posição WI-FI RESET durante mais de 5 minutos sem registo bem sucedido, o forno terá de ser repostado.
- Na eventualidade de qualquer problema, toque em “Voltar a tentar”, certificando-se de que ativou o Bluetooth no seu dispositivo (smartphone/tablet). Se o processo ainda assim não for concluído corretamente, toque em “Continuar com Standard Enrollement”.
- Para assegurar uma transferência de dados correta, recomendamos que conserve o dispositivo próximo da eletrodoméstico.

PASSO 7

- Insira o password da sua rede doméstica Wi-Fi.
- Selecione o tipo de password (WEP o WPA), depois carregue em “Confirmar”.

- A inscrição do produto está concluída.

NOTA

- Se isto não for automaticamente sincronizado pela aplicação, insira o nome da sua rede Wi-Fi na primeira caixa; preste atenção à diferença entre as minúsculas e as maiúsculas.

SE O PROCEDIMENTO NÃO FOI CONCLUÍDO COM SUCESSO

É importante que estabilize um bom sinal Wi-Fi entre o router e o eletrodoméstico: um sinal pouco potente pode resultar na falha do procedimento. Se isso acontecer, inicie o processo de registo desde o passo 1 até ao passo 6, quando chegar ao fim coloque o smartphone ou tablet perto do router e procure a rede “WIFIOVEN-xyzk” gerada pela eletrodoméstico.

Se esta rede não aparecer, pode significar que o router não identifica o aparelho. Nesse caso, recomendamos que leve o router até perto da eletrodoméstico, se possível, ou contacte o seu fornecedor de internet para adquirir um “Amplificador/distribuidor Wi-Fi” para aumentar a potência do sinal.

Modo controlo remoto

- Rode o botão de seleção do programa para a posição WI-FI a luz wifi acende-se e pode agora controlar o forno remotamente.

Guia rápido Candy OVEN - Inscrição na aplicação

Procedimento para dispositivos sem Bluetooth 4.0 (ou inferior a 4.0)

IMPORTANTE

Este guia rápido ilustra os passos a seguir para inscrever o seu aparelho usando a aplicação Candy simply-Fi, utilizando um dispositivo sem tecnologia Bluetooth. Recomendamos que continue com um smartphone/tablet equipado com esta tecnologia para simplificar o procedimento.

Se está a utilizar um dispositivo com tecnologia Bluetooth (ou superior a versão 4.0), siga as instruções descritas no lado oposto deste guia.

PASSO 1

- Tome nota do número de série da máquina e da rede Wi-Fi e password (Chave WPA/WEP) que normalmente se encontram nas traseiras do router Wi-Fi.

- Assegure-se de que o seu smartphone está ligado à mesma rede Wi-Fi.

NOTA

- A frequência da rede Wi-Fi doméstica tem de estar definida para a banda 2,4 GHz. Não pode configurar a máquina se a sua rede doméstica estiver definida para a banda 5 GHz.
- Se tiver problemas em encontrar a password WPA/WEP, contacte o seu fornecedor de serviços de internet.

PASSO 2

- Descarregue a App Candy simply-Fi da loja online.
- Abra a App Candy simply-Fi e crie o seu perfil de utilizador digitando a palavra “Registar”. Aceite a informação sobre política de privacidade e complete os campos seguintes.

NOTES

- A App está disponível para dispositivos Android (a partir da versão 4.4) e iOS (a partir da versão 8).
- Se já criou um perfil de utilizador Candy simply-Fi, faça login utilizando os seus dados.

PASSO 3

- Na página inicial, toque no ícone com as três barras no canto superior esquerdo para entrar no seu perfil e, em seguida, toque em “REGISTAR NOVO APARELHO” e selecione o nome do produto que pretende registar.

PASSO 4

- Inscreva a data de compra do produto (DD/MM/AAAA), depois faça “Prosseguir”.

PASSO 5

- Insira os 16 dígitos do número de série ou digitalize o código QR na máquina. Toque em “Next”. Verifique se os dados estão corretos e toque em “Confirm”. Logo que o sistema tenha reconhecido o produto, toque em “Next”.

PASSO 6

- No aparelho- Rode o botão para o programa WI-FI RESET e aguarde 5 minutos. A contagem decrescente aparece na App, após o que pode concluir a inscrição.

- Na aplicação- Toque em “Confirmar”.

NOTA

- Se o forno for deixado na posição WI-FI RESET durante mais de 5 minutos sem registo bem sucedido, o forno terá de ser repostado.

PASSO 7

- Sair da App Candy simply-Fi.
- Vá às definições de Wi-Fi do seu dispositivo.

PASSO 8

- Na lista de redes Wi-Fi disponíveis, selecione “WIFIOVEN-xyzk”.

NOTA

- Se não encontrar isto, aguarde uns segundos ou proceda a nova procura.

PASSO 9

- Sair das definições do seu dispositivo.
- Voltar à Candy simply-Fi App e aguardar que a App detete o aparelho.
- Assim que apareça no ecrã “A rede Wi-Fi está ativa” carregue em “Next”.

PASSO 10

- Insira o password da sua rede doméstica Wi-Fi.
- Selecione o tipo de password (WEP o WPA), depois carregue em “Confirmar”.

NOTES

- Se isto não for automaticamente sincronizado pela aplicação, insira o nome da sua rede Wi-Fi na primeira caixa; preste atenção à diferença entre as minúsculas e as maiúsculas.

PASSO 11

- Aguarde até ao fim do processo de transferência de dados entre a aplicação e o produto e, em seguida, toque em “Confirmar”. “LIGADA” é apresentado no ecrã da máquina e depois “CONTROLO REMOTO LIGADO”.

- O processo de registo está concluído.



SE O PROCESSO NÃO FICOU CONCLUÍDO

É importante que estabilize um bom sinal Wi-Fi entre o router e o eletrodoméstico: um sinal pouco potente pode resultar na falha do procedimento. Se isso acontecer, inicie o processo de registo desde o passo 1 até ao passo 6, quando chegar ao fim coloque o smartphone ou tablet perto do router e procure a rede “WIFIOVEN-xyzk” gerada pela eletrodoméstico. Se esta rede não aparecer, pode significar que o router não identifica o aparelho. Nesse caso, recomendamos que leve o router até perto da eletrodoméstico, se possível, ou contacte o seu fornecedor de internet para adquirir um “Amplificador/distribuidor Wi-Fi” para aumentar a potência do sinal.

Modo controlo remoto

- Rode o botão de seleção do programa para a posição WI-FI a luz wifi acende-se e pode agora controlar o forno remotamente.

3.2 Modos de cozedura

Indicador de função	T °C predef.	T °C intervalo	Função <i>(depende do modelo do forno)</i>
			LUZ: Acende a luz do forno
			DESCONGELAR: Quando o indicador é definido para esta posição. A ventoinha promove a circulação de ar à temperatura ambiente em torno do alimento congelado para que o mesmo descongele em alguns minutos sem alterar o teor de proteína dos alimentos.
	180	50 ÷ MAX	COZEDURA COM VENTONHA: É recomendável utilizar este método para aves, produtos de pastelaria, peixe e vegetais. O calor penetra melhor nos alimentos e os tempos de cozedura e pré-aquecimento são reduzidos. É possível cozinhar alimentos diferentes em simultâneo com ou sem a mesma preparação numa ou mais posições. Este método de cozedura consiste numa distribuição uniforme do calor e os odores não se misturam. Aguardar mais dez minutos ao cozinhar vários alimentos em simultâneo.
	190	50 ÷ MAX	COOK LIGHT: Esta função permite cozinhar de forma saudável, reduzindo a quantidade de gordura ou óleo necessária. A combinação de elementos de aquecimento com um ciclo pulsante de ar garante um resultado de cozedura perfeito.
	210	50 ÷ MAX	VENTONHA + ELEMENTO INFERIOR: O elemento de aquecimento inferior é utilizado com a ventoinha a fazer circular o ar no interior do forno. Este método é ideal para pudins de fruta suculentos, tartes, quiches e pastas. Evita que os alimentos sequem e promove o crescimento de bolos, pão e outros alimentos cozinhados na parte de baixo. Colocar a prateleira na posição inferior.
	220	50 ÷ MAX	ESTÁTICO: Utilizam-se os elementos de aquecimento superiores e inferiores. Pré-aqueça o forno durante cerca de dez minutos. Este método é ideal para cozer e assar de forma tradicional. Para cozer ou assar carne vermelha, rosbife, perna de borrego, carne de caça, pão, alimentos embrulhados em papelotes, folhados. Colocar os alimentos e o respetivo prato numa prateleira na posição intermédia
	230	50 ÷ MAX	GRILL: Utilizar o grill com a porta fechada. O elemento de aquecimento superior é utilizado individualmente e a temperatura pode ser ajustada. É necessário um pré-aquecimento de cinco minutos para que os elementos fiquem incandescentes. O sucesso é garantido para grelhados, espetadas e gratinados. As carnes brancas devem estar afastadas da grelha; o tempo de cozedura é mais longo, mas a carne fica mais saborosa. É possível colocar carnes vermelhas e filetes de peixe na prateleira com o tabuleiro de molho por baixo. O forno tem duas posições de grill: Grill: 2140 W Barbecue: 3340 W
	220	50 ÷ MAX	Pizzas : O calor intenso produzido durante este modo de cozedura é similar ao produzido nos fornos de lenha tradicionais, especiais para a cozedura de pizzas.
			WIFI ON: O forno permite a ligação wifi.
			WIFI RESET: Permite que a ligação wifi seja reiniciada

* Testado de acordo com a EN 60350-1 para fins de declaração de consumo de energia e de classe energética.

4. Limpeza e manutenção do forno

4.1 Notas gerais sobre limpeza

O ciclo de vida do equipamento pode ser aumentado com a limpeza regular do mesmo. Aguardar que o forno arrefeça antes de realizar algum tipo de operação de limpeza manual. Não usar detergentes abrasivos, esfregões de aço ou objetos afiados na limpeza, para não danificar as partes esmaltadas. Usar apenas água, sabão ou detergentes com base de lixívia (amoníaco).

PARTES EM VIDRO

É recomendado limpar a janela em vidro com papel de cozinha absorvente após todas as utilizações. Para remover manchas mais incrustadas, usar uma esponja embebida em detergente bem torcida e depois enxaguar com água.

VEDANTE DO VIDRO DO FORNO

Quando sujo, o vedante deve ser limpo com uma esponja humedecida.

ACESSÓRIOS

Limpar os acessórios com uma esponja húmida e embebida em detergente e enxaguar os mesmos com água limpa; evitar o uso de detergentes abrasivos.

TABULEIRO DE MOLHO

Depois de usar a grelha, remover o tabuleiro do forno. Despejar a gordura quente para um recipiente e lavar o tabuleiro com água quente, usando uma esponja e líquido lava-loiça.

Se ainda ficarem resíduos de gordura, deixar o tabuleiro mergulhado em água e detergente. Em alternativa, é possível lavar o tabuleiro na máquina de lavar loiça ou usar um detergente apropriado para limpeza de fornos. Nunca colocar ou deixar o tabuleiro sujo no forno.

4.2 Função de limpeza fácil "AQUACTIVA"

O procedimento de limpeza fácil AQUACTIVA usa o vapor para ajudar a remover a gordura e partículas de comida que ficam no forno.

1. Verter 300 ml de água para o recipiente de limpeza fácil AQUACTIVA na parte inferior do forno.

2. Definir a temperatura do forno para aquecimento "estático" (☉) ou "inferior" (☽)

3. Regular a temperatura para o ícone AQUACTIVA (☉☉☉)

4. Definir o programa para funcionar durante 30 minutos.

5. Depois de 30 minutos desligue o programa e deixe o forno arrefecer.

6. Quando o aparelho estiver frio, limpe as superfícies internas do forno com um pano.

Avisos: Certifique-se de que o aparelho está frio antes de lhe voltar a tocar. Deve ser tomado cuidado com as superfícies quentes, pois há risco de queimaduras. Use água destilada ou potável.

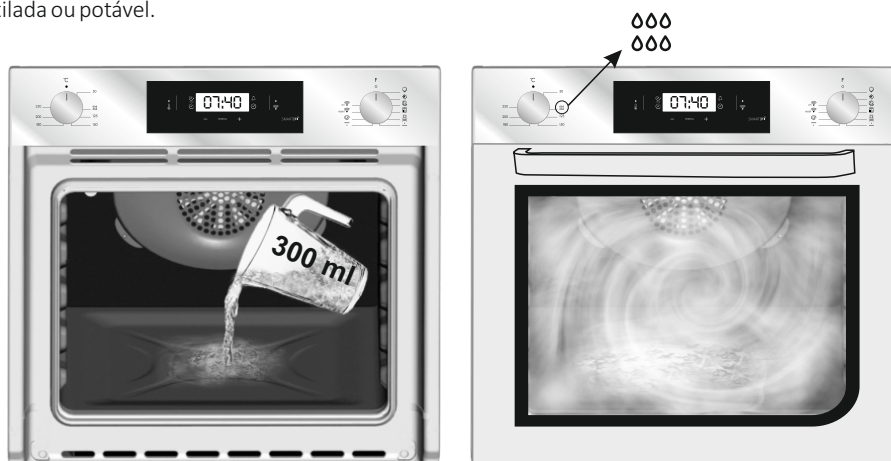

4.3 Manutenção

REMOÇÃO E LIMPEZA DOS SUPORTES LATERAIS

1- Remover os suportes laterais puxando-os no sentido das setas (ver abaixo)

2- Para limpar os suportes laterais, coloque-os na máquina de lavar loiça ou use uma esponja molhada, garantindo que as mesmas ficam bem secas.

3- Após a limpeza, instale os suportes pela ordem inversa.

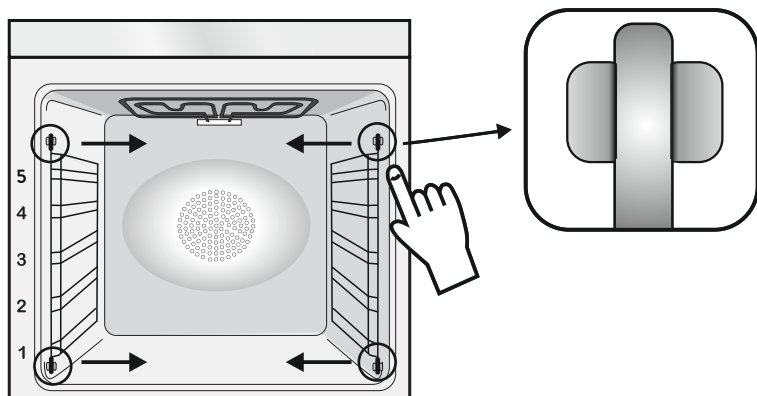

REMOÇÃO DA JANELA DO FORNO

1. Abrir a janela frontal.

2. Abrir os grampos do invólucro da dobradiça na lateral direita e esquerda da janela frontal, puxando os mesmos para baixo.

3. Substituir o vidro e voltar a fechar realizando um procedimento inverso ao acima descrito.

REMOÇÃO E LIMPEZA DA JANELA DO FORNO

1. Abrir a porta do forno.

2.3.4. Fechar as dobradiças, retirar os parafusos e a tampa superior metálica, puxando a mesma para cima.

5,6. Retirar o vidro, extraindo-o cuidadosamente da porta do forno

(Nota: em fornos pirolíticos, retirar ainda o segundo e o terceiro vidro (se presente)).

7. No final da limpeza ou substituição, voltar a montar as peças pela ordem inversa. Em todos os vidros, a indicação "Pyro" deve ficar legível e posicionada no lado esquerdo da porta, próximo da dobradiça lateral esquerda. Desta forma, a etiqueta impressa no primeiro vidro irá ficar no interior da porta.

1.



2.

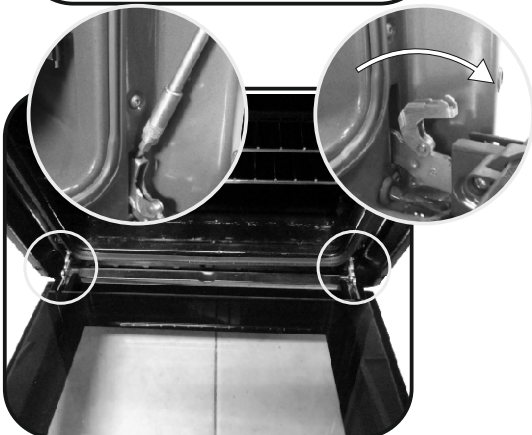

3.

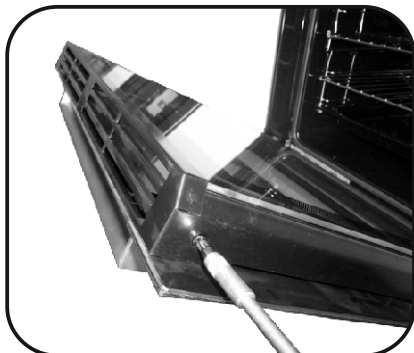

4.

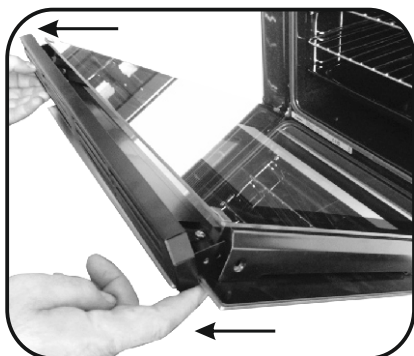

5.

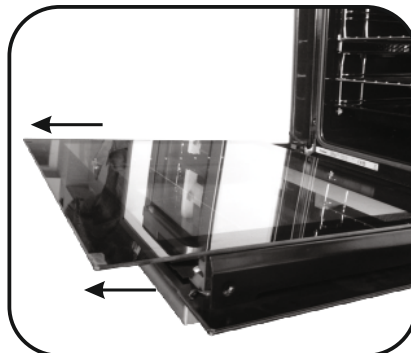

6.

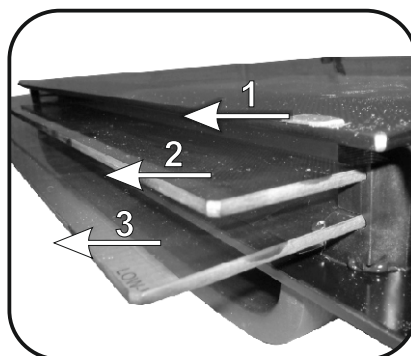

7.

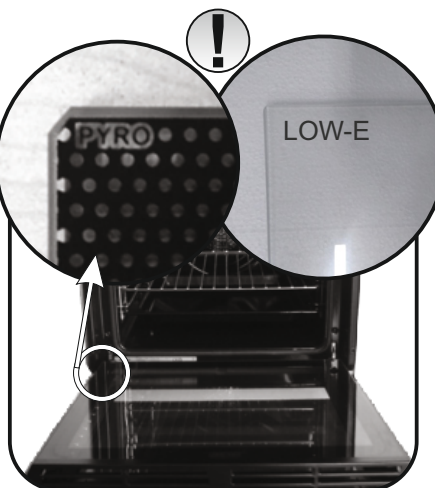

MUDANDO O BULBO

1. Desligue o forno da fonte de alimentação.
2. Desaperte a tampa de vidro, desaperte a lâmpada e substitua-a por uma nova lâmpada do mesmo tipo.
3. Quando a lâmpada defeituosa for substituída, substitua a tampa de vidro.



5. Resolução de problemas

5.1 Perguntas frequentes

PROBLEMA	POSSÍVEL CAUSA	SOLUÇÃO
O forno não aquece	O relógio não funciona	Acertar o relógio
O forno não aquece	Não foi configurada uma função de cozedura e uma temperatura	Assegurar-se de que as configurações necessárias estão corretas
Nenhuma reação da interface de utilizador tátil	Vapor e condensação no painel da interface do utilizador	Limpar o painel da interface do utilizador com um pano em microfibra para remover a camada de condensação

Sicherheitshinweise

• Während des Garvorgangs kann Feuchtigkeit im Ofenraum oder auf dem Glas der Tür kondensieren. Dies ist ein normaler Zustand.

Um diesen Effekt zu verringern, warten Sie 10-15 Minuten nach dem Einschalten des Geräts, bevor Sie die Speisen in den Ofen stellen. In jedem Fall verschwindet das Kondensat, wenn der Ofen die Gartemperatur erreicht hat.

• Das Gemüse in einem Behälter mit Deckel anstelle einer offenen Schale kochen.

• Vermeiden Sie es, Speisen nach dem Garvorgang länger als 15/20 Minuten im Ofen zu lassen.

• **WARNUNG:** Während des Gebrauchs werden das Gerät und dessen zugänglichen Teile heiß. Achten Sie darauf, dass Sie keine heißen Teile berühren.

• **WARNUNG:** Die zugänglichen Teile können während des Grillbetriebs heiß werden. Kinder sollten einen sicheren Abstand wahren.

• **WARNUNG:** Stellen Sie sicher, dass das Gerät ausgeschaltet ist, bevor Sie die Glühbirne austauschen, um Stromschläge zu vermeiden.

• **WARNUNG:** Um eine Gefährdung durch das versehentliche Zurücksetzen des Überhitzungsschutzes zu vermeiden, darf dieses Gerät nicht durch ein externes Schaltgerät, z. B. einen Timer, betrieben werden oder an einen Schaltkreis angeschlossen werden, der regelmäßig ein- und ausgeschaltet wird.

• Kinder unter 8 Jahren sollten in sicherem Abstand vom Gerät gehalten werden, wenn sie nicht ständig überwacht werden.

• Kinder dürfen keinesfalls mit dem Gerät spielen. Das Gerät darf von Personen ab 8 Jahren und von Personen mit eingeschränkten körperlichen, sensorischen oder geistigen Fähigkeiten, ohne Erfahrung oder Kenntnis des Produkts nur dann benutzt werden, wenn sie beaufsichtigt oder mit Anweisungen zur Bedienung des Geräts ausgestattet werden, und zwar auf sichere Weise und im Bewusstsein der möglichen Risiken.

• Die Reinigung und Wartung darf nicht von unbeaufsichtigten Kindern durchgeführt werden.

• Verwenden Sie keine rauen oder abrasiven Materialien oder scharfen Metallabstreifer zur Reinigung der Ofentürscheiben, da diese die

Oberfläche zerkratzen und das Glas zerbrechen können.

• Der Ofen muss ausgeschaltet werden, bevor die herausnehmbaren Teile entfernt werden.

• Montieren Sie diese nach der Reinigung wieder gemäß den Anweisungen.

• Verwenden Sie nur den für diesen Ofen empfohlenen Kerntemperaturfühler.

• Reinigen Sie das Kochfeld keinesfalls mit einem Dampfreiniger.

• Schließen Sie einen Stecker an das Stromkabel an, der für die auf dem Typenschild angegebenen Spannungs-, Strom- und Belastungswerte geeignet ist und einen Schutzkontakt hat. Die Steckdose muss für die auf dem Anhänger angegebene Last geeignet sein und Schutzkontakt haben, der angeschlossen und in Betrieb ist. Der Schutzleiter hat die Farbe Gelb-Grün. Diese Arbeit darf nur von qualifiziertem Personal durchgeführt werden. Falls Steckdose und Gerätestecker nicht kompatibel sind, wenden Sie sich an einen qualifizierten Elektriker, um einen entsprechenden Austausch vorzunehmen. Stecker und Steckdose müssen den geltenden Vorschriften des jeweiligen Landes entsprechen.

Der Anschluss an die Spannungsversorgung kann auch erfolgen, indem ein allpoliger Trennschalter zwischen Gerät und Spannungsquelle installiert wird, der für die maximale angeschlossene Last geeignet ist und den geltenden Vorschriften entspricht.

Der gelb-grüne Schutzleiter darf nicht vom Trennschalter unterbrochen werden. Die für den Anschluss verwendete Steckdose bzw.

der allpolige Trennschalter muss leicht erreichbar sein, wenn das Gerät installiert ist.

• Die Trennung kann durch einen zugänglichen Stecker oder einen vorschriftsmäßig in die Festverdrahtung eingebundenen Schalter erfolgen.

• Wenn das Netzkabel beschädigt ist, sollte es durch ein Kabel oder ein spezielles Bündel ersetzt werden, das beim Hersteller oder beim Kundendienst erhältlich ist.

• Das Stromkabel muss vom Typ H05V2V2-F sein.

• Diese Arbeit darf nur von qualifiziertem Personal

durchgeführt werden. Der Schutzleiter /gelb-grün) muss ca. 10 mm länger sein als die anderen Leiter. Wenden Sie sich bei Reparaturen nur an den Kundendienst und fordern Sie die Verwendung von Original-Ersatzteilen an.

- Die Nichteinhaltung der oben genannten Bestimmungen kann die Sicherheit des Gerätes beeinträchtigen und zum Erlöschen der Garantie führen.
- Überschüssiges Verschüttungsmaterial sollte vor der Reinigung entfernt werden.
- Ein längerer Stromausfall während des Kochbetriebs kann zu einer Fehlfunktion des Geräts führen. Wenden Sie sich in diesem Fall an den Kundendienst.
- Das Gerät darf nicht hinter einer dekorativen Tür installiert werden, um eine Überhitzung zu vermeiden.
- Wenn Sie den Einlegeboden innen platzieren, achten Sie darauf, dass der Anschlag nach oben und in die Rückseite des Hohlraums gerichtet ist. Der Einlegeboden muss vollständig in den Hohlraum eingesetzt werden
- **WARNUNG:** Decken Sie die Backofenwände nicht mit Aluminiumfolie oder anderem Einwegschutz ab, der in direkten Kontakt mit der heißen Emaille kommt. Dies kann Schmelzen und Verschleiß des Emailles an den Innenseiten verursachen.
- **WARNUNG:** Niemals die Türdichtung des Ofens entfernen.
- **VORSICHT:** Füllen Sie den Hohlraumboden während des Garens oder bei heißem Backofen nicht wieder mit Wasser auf.
- Für den Betrieb des Gerätes mit den Nennfrequenzen ist keine zusätzliche Bedienung/Einstellung erforderlich.

Allgemeine Anweisungen	1.1 Sicherheitshinweise 1.2 Elektrische Sicherheit 1.3 Empfehlungen 1.4 Installation 1.5 Abfallentsorgung 1.6 Konformitätserklärung
------------------------	--

91

Produktbeschreibung	2.1 Übersicht 2.2 Zubehör 2.3 Inbetriebnahme
---------------------	--

92

Betrieb des Backofens	3.1 Beschreibung der Anzeige 3.2 Funktionen zum Garen
-----------------------	--

93

Reinigung und Wartung des Backofens	4.1 Allgemeine Reinigungshinweise 4.2 Aquactiva Funktion 4.3 Wartung <ul style="list-style-type: none">• Ausbau und Reinigung der Seitengitter• Entfernen des Backofenfensters• Entfernen und Reinigen der Glastür• Wechseln der Glühbirne
-------------------------------------	---

97

Fehlerbehebung	5.1 Häufig gestellte Fragen
----------------	-----------------------------

99

1. Allgemeine Anweisungen

Vielen Dank, dass Sie sich für eins unserer Produkte entschieden haben. Damit Sie lange Freude mit Ihrem Backofen haben, sollten Sie diese Bedienungsanleitung sorgfältig durchlesen und zum Nachschlagen in der Zukunft aufbewahren. Notieren Sie sich vor dem Anschließen des Backofens die Seriennummer, sodass Sie diese im Reparaturfall an den Kundendienst weitergeben können. Den Backofen nach dem Auspacken auf mögliche Transportschäden überprüfen. Im Zweifelsfall den Ofen nicht in Betrieb nehmen und einen qualifizierten Servicetechniker konsultieren. Verpackungsmaterial (Plastiktüten, Styropor, Nägel usw.) außerhalb der Reichweite von Kindern aufbewahren. Beim ersten Einschalten des Backofens kann ein streng riechender Rauch entstehen.

Dieser kann beim ersten Erhitzen durch den Kleber auf den Dämmplatten hervorgerufen werden. Dies ist bei der ersten Inbetriebnahme ein normaler Vorgang; es sollte jedoch abgewartet werden, bis der Rauch sich verzogen hat, bis Lebensmittel in den Ofen geschoben werden. Der Hersteller übernimmt keine Verantwortung in Fällen, wo die in diesem Dokument enthaltenen Anweisungen nicht beachtet werden.

HINWEIS: Die in diesem Handbuch erwähnten Funktionen, Eigenschaften und Zubehörteile können je nach gekauftem Modell variieren.



1.1 Sicherheitshinweise

Den Backofen nur zum vorbestimmten Zweck, das heißt, für das Garen von Lebensmitteln einsetzen. Alle anderen Verwendungsmöglichkeiten wie beispielsweise als Heizungsquelle gelten als unsachgemäß und sind daher gefährlich. Der Hersteller übernimmt keine Haftung für Schäden, die aus einer falschen, unsachgemäßen oder unverständlichen Verwendung hervorgehen.

Der Betrieb elektrischer Geräte erfordert die Einhaltung einiger Grundregeln:

- Das Gerät nicht am Stromkabel aus der Steckdose ziehen.

- Gerät nicht mit nassen oder feuchten Händen oder Füßen berühren.
- Die Verwendung von Adaptern, Mehrfachsteckern und Verlängerungskabeln wird nicht empfohlen.
- Bei einer Fehlfunktion beziehungsweise bei unzulänglichem Betrieb Gerät ausschalten und nicht öffnen.

1.2 Elektrische Sicherheit

DER ANSCHLUSS AN DIE STROMQUELLE DARF NUR DURCH EINEN ELEKTRIKER ODER QUALIFIZIERTEN TECHNIKER ERFOLGEN.

Die Stromquelle, an die der Backofen angeschlossen wird, muss den gesetzlichen Voraussetzungen des Landes entsprechen.

Der Hersteller übernimmt keine Haftung für Schäden, die aus der Nichtbefolgung dieser Anweisungen entstehen. Der Backofen muss entsprechend der geltenden Gesetzgebung des Landes an eine geerdete Wandsteckdose oder an einen allpoligen Trennschalter angeschlossen werden. Die Stromquelle sollte durch entsprechende Sicherungen geschützt sein und die verwendeten Kabel müssen einen Querschnitt aufweisen, der eine ordnungsgemäße Stromversorgung des Backofens gewährleistet.

ANSCHLUSS

Der Backofen wird mit einem Stromkabel geliefert, das an eine Stromquelle mit 220- 240 Vac 50 Hz angeschlossen werden kann. Bevor der Backofen an die Stromquelle angeschlossen wird, muss Folgendes überprüft werden:

- Spannung des Stromnetzes mit dem Messgerät;

- Beschaffenheit und Umfeld des Trennschalters.

Die mit der Erdungsklemme des Backofens verbundene Schutzleitung muss mit der Erdungsklemme der Stromquelle verbunden werden.

WARNUNG

Vor dem Anschließen des Backofens an die Stromquelle einen qualifizierten Elektriker darum bitten, die Kontinuität der Erdungsklemme an der Stromquelle zu überprüfen. Der Hersteller übernimmt keine Verantwortung für Unfälle oder sonstige Probleme, die aus einem nicht sachgemäßen Anschluss des Backofens an die Erdungsklemme oder an einen geerdeten Anschluss mit defekter Kontinuität entstehen können.

HINWEIS: Für eine eventuelle Wartung des Ofens ist die Zugänglichkeit einer zweiten Wandsteckdose von Vorteil, sodass er an diese angeschlossen werden kann, wenn er ausgebaut werden muss. Das Stromkabel darf nur von qualifizierten Kundendiensttechnikern oder Elektrikern ausgetauscht werden.

1.3 Empfehlungen

Es empfiehlt sich, den Backofen nach jeder Verwendung grob zu reinigen.

Die Ofenwände nicht mit Aluminiumfolie oder sonstiger im Handel erhältlicher Einmalschutzfolie auskleiden.

Gerät die Aluminiumfolie oder sonstige Schutzfolie mit der heißen Emaille in Berührung, so kann sie schmelzen und die Qualität der Backofenbeschichtung

beeinträchtigen. Es wird empfohlen, den Backofen nicht bei sehr hohen Temperaturen zu betreiben, um eine übermäßige Verschmutzung und unangenehme Rauch- und Geruchsentwicklung zu vermeiden. Es ist besser, bei niedrigerer Temperatur die Garzeit zu erhöhen. Zusätzlich zum mitgelieferten Zubehör sollten nur temperatur- und hitzebeständige Backformen und ofenfestes Geschirr verwendet werden.

1.4 Einbau und Installation

Der Hersteller ist nicht zur Installation verpflichtet. Wird das Eingreifen des Herstellers erforderlich, um Fehler zu beheben, die aus einer falschen Installation hervorgehen, so erfolgt dieses nicht im Rahmen der Gewährleistungsgarantie. Die Installationsanweisungen für qualifiziertes Fachpersonal müssen befolgt werden. Eine falsche Installation kann Personen- oder Sachschäden hervorrufen. Für derartige Schäden oder Verletzungen

übernimmt der Hersteller keine Haftung.

Der Backofen kann oben in einem Einbauschränk oder unter der Arbeitsfläche eingebaut werden. Vor dem Fixieren muss gewährleistet sein, dass im Backofenraum genügend Fischluft zirkulieren kann, um die Kühlung und den Schutz der innenliegenden Teile zu gewährleisten. Je nach Einbauart die auf der letzten Seite angegebenen Öffnungen vornehmen.

1.5 Entsorgung und Umweltschutz

Dieses Elektrohaushaltsgerät ist in Einklang mit der EU-Richtlinie 2012/19/EU über Elektro- und Elektronik-Altgeräte (WEEE) gekennzeichnet. Elektro- und Elektronik-Altgeräte enthalten umweltschädigende Substanzen, aber auch Grundkomponenten, die wiederverwendet werden können.

Daher ist es wichtig, Elektro- und Elektronik-Altgeräte spezifisch zu entsorgen, um alle schädlichen Substanzen zu entfernen und wiederverwendbare Teile zu recyceln. Verbraucher leisten einen wichtigen Beitrag zur Gewährleistung, dass Elektro- und Elektronik-Altgeräte nicht zu einem Umweltproblem werden. Halten Sie sich daher bitte an die folgenden Grundregeln:

- Elektro- und Elektronik-Altgeräte dürfen nicht mit dem normalen Hausmüll entsorgt werden.

- Elektro- und Elektronik-Altgeräte müssen bei zugelassenen Sammelstellen abgegeben werden, die von der Stadtverwaltung oder anderen zuständigen Stellen verwaltet werden.

In vielen Ländern wird für die Entsorgung großer Elektro- und Elektronik-

Altgeräte ein Abholservice angeboten. Beim Kauf eines neuen Geräts wird das alte möglicherweise vom Händler zurückgenommen, der es kostenfrei entsorgt, sofern das neue Gerät von einem ähnlichen Typ ist und die gleiche Funktion erfüllt wie das Altgerät.

MASSNAHMEN ZUM STROMSPAREN UND UMWELTSCHUTZ

Sofern möglich, das Vorheizen des Backofens vermeiden und seine Kapazität voll ausnutzen. Die Backofentür so selten wie möglich öffnen, weil die Hitze aus dem Innenraum bei jedem Öffnen verloren geht.

Für eine deutliche Energieersparnis den Backofen 5-10 Minuten vor dem Ende der Garzeit ausschalten und mit der Restwärme zu Ende garen. Die Dichtungen sollten sauber und unversehrt bleiben, damit keine Hitze aus dem Inneren verloren geht. Falls Sie einen Stromversorgungsvertrag mit wechselndem Stundentarif haben, erleichtert das Programm der „verzögerten Startzeit“ das Stromsparen, indem der Anfang des Garvorgangs in die Zeit verschoben wird, wo der günstigere Stromtarif gilt.

1.6 Konformitätserklärung

• Mit der Verwendung des **CE**-Kennzeichens auf diesem Produkt bestätigen wir, dass sämtliche relevanten Sicherheits-, Gesundheits- und Umweltvorschriften eingehalten werden, die für dieses Produkt in Europa gesetzlich festgelegt sind.

• Hiermit erklärt Candy Hoover Group Srl, dass das Funkgerät der Richtlinie 2014/53/EU entspricht. Der vollständige Text der EU-Konformitätserklärung ist unter der folgenden Internetadresse verfügbar: www.candy-group.com

2. Produktbeschreibung

2.1 Übersicht

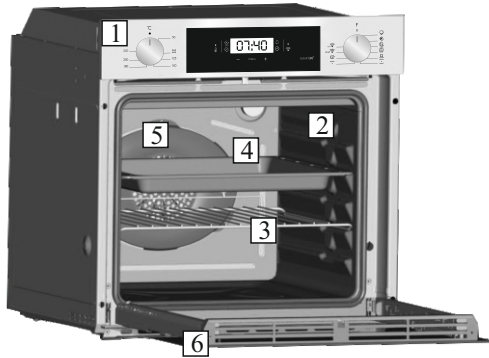

1. Bedienfeld
2. Führungsschienen (seitlicher Metallrost, falls enthalten)
3. Backrost
4. Fettpfanne/Backblech
5. Lüfter (hinter der Stahlabdeckung)
6. Backofentür

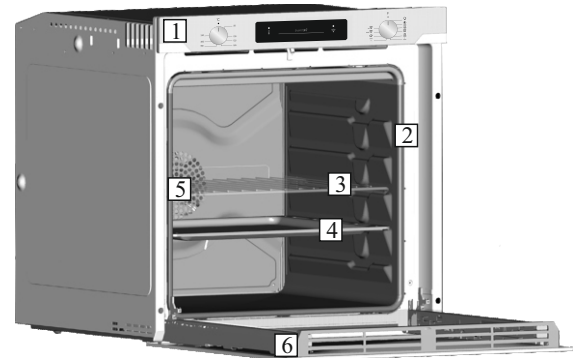

2.2 Accessories (Hängt vom Modell ab.)

1 Fettpfanne



Fängt die beim Backen aus den Lebensmitteln austretende Flüssigkeit auf.

3 Seitliche Drahtgitter

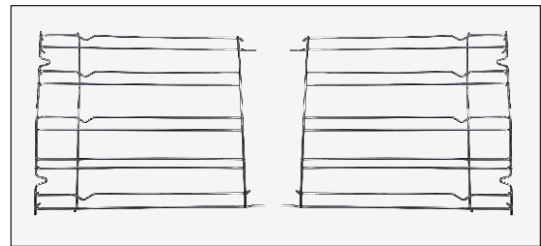

Befinden sich auf beiden Seiten des Ofenraums. Für Metallgrills und Auffangschalen.

2 Backrost

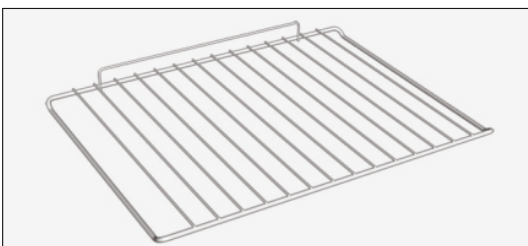

Hält Auflauf- und Backformen.

2.3 Erste Inbetriebnahme

ERSTE REINIGUNG

Den Backofen vor der ersten Inbetriebnahme reinigen. Die Außenflächen mit einem feuchten, weichen Tuch abwischen. Alle Zubehörteile spülen und den Backofen innen mit warmem Spülwasser auswischen. Den leeren Backofen auf die Höchsttemperatur einstellen und etwa eine Stunde lang anlassen, damit der neue Geruch verfliegt.

3. Betrieb des Backofens (Hängt vom Modell ab.)

3.1 Beschreibung der Anzeige

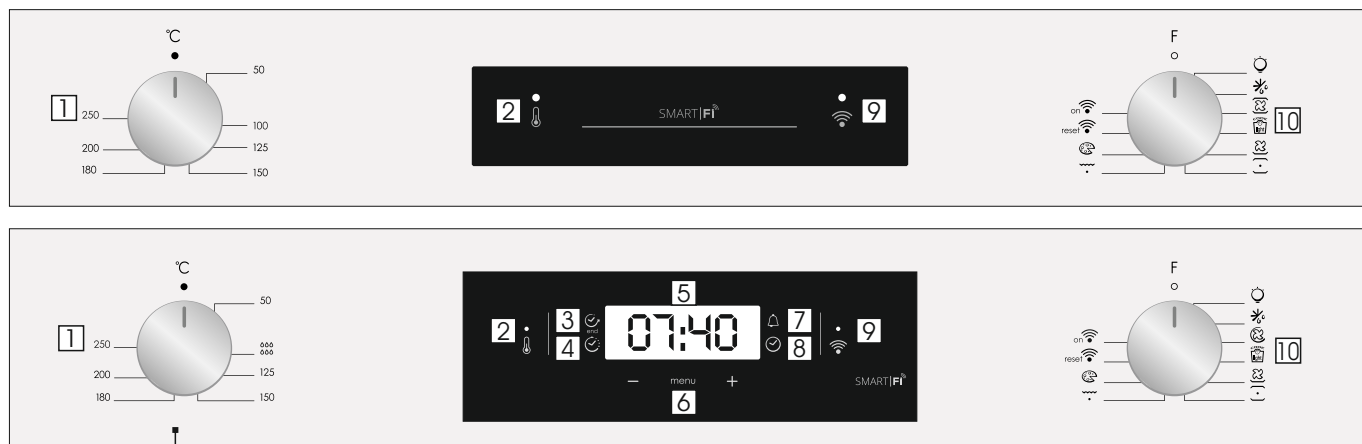

1. Thermostatwahlschalter
2. Thermostat-Signallampe
3. Ende des Kochens
4. Kochzeit
5. Temperatur oder Uhranzeige
6. Einstellungen der LCD-Anzeige
7. Minute Minderjähriger
8. Uhr Einstellung
9. Wifi Signallampe
10. Funktionswahlknopf

HINWEIS: Das erste, was nach der Installation des Ofens oder nach der Unterbrechung der Stromversorgung (die am blinkenden Display mit der Anzeige 12:00 zu erkennen ist) gemacht werden muss, ist die Einstellung der korrekten Uhrzeit. Die LED unten rechts blinkt zur gleichen Zeit (🕒).

- Einstellen Sie die Zeit mit den Tasten "-" "+" ein.
- Drücken Sie die Menütaste oder warten Sie fünf Sekunden, bis die Uhr eingestellt ist.

HINWEIS: Backofen funktioniert nur, wenn die Uhr eingestellt wird

FUNKTION	EINSCHALTEN	AUSSCHALTEN	FUNKTION	ANMERKUNG
KINDER-SICHERUNG	<ul style="list-style-type: none"> • Die Kindersicherung wird aktiviert, indem Sie die Taste Set (+) mindestens 5 Sekunden lang gedrückt halten. Ab diesem Moment sind alle anderen Funktionen gesperrt und auf dem Display blinken STOP und die voreingestellte Zeit abwechselnd im 3-Sekunden-Intervall. 	<ul style="list-style-type: none"> • Die Kindersicherung wird aktiviert, wenn der Ofen ausgeschaltet ist, indem Sie das Touchpad Set (+) mindestens 5 Sekunden lang berühren. Ab diesem Zeitpunkt sind alle Funktionen wieder wählbar. 		
MANUELLER BETRIEB 🔔	<ul style="list-style-type: none"> • Drücken Sie den mittleren Knopf einmal • Die Knöpfe "-" "+" drücken, um die erforderliche Backzeit einzustellen. • Alle Knöpfe loslassen. 	<ul style="list-style-type: none"> • Wenn die eingestellte Zeit abgelaufen ist, ertönt ein Alarmsignal. Dieses hört von alleine auf, kann aber auch durch Drücken einer beliebigen Taste sofort gestoppt werden. 	<ul style="list-style-type: none"> • Aktiviert einen Alarm am Ende der eingestellten Backzeit. • Während dessen zeigt das Display die verbleibende Zeit an. 	<ul style="list-style-type: none"> • Es ermöglicht Ihnen, das Signal als Erinnerungsfunktion zu benutzen (auch wenn der Ofen nicht zum Backen verwendet wird)
BACKDAUER 🕒	<ul style="list-style-type: none"> • Stellen Sie die Garfunktion über den Drehknopf am Herd und die gewünschte Temperatur über das Thermostatrad ein. • Drücken Sie den mittleren Knopf zweimal • Die Knöpfe "-" "+" drücken, um die erforderliche Backzeit einzustellen. • Alle Knöpfe loslassen. • Stellen Sie die Backfunktion mit dem entsprechenden Kontrollknopf für die Backfunktion. <p>ANMERKUNG: Ist der Ofen aus oder nur die Lampe eingeschaltet, funktioniert das Programm der eingestellten Gardauer nicht.</p>	<ul style="list-style-type: none"> • Drücken Sie einen Knopf, um das Signal zu beenden. Drücken Sie den mittleren Knopf, um zur Uhrfunktion zu gelangen. 	<ul style="list-style-type: none"> • Es ermöglicht Ihnen, die für das gewählte Rezept erforderliche Backzeit vorzu-programmieren. • Um die Restzeit zu erfassen, drücken Sie den Knopf SELECT ZWEIMAL. • Um die eingestellte Zeit zu ändern, drücken Sie den Knopf TIMER und nehmen Sie die neue Einstellung durch Betätigung der Knöpfe "-" "+" vor. 	<ul style="list-style-type: none"> • Am Ende des Programms ertönen 3 Warnsignale und auf dem Display wird „End“ angezeigt. • Stellen Sie die Funktionsauswahl auf „0“ um zur Uhrenfunktion zurückzukehren.
BACKZEITENDE 🕒 end	<ul style="list-style-type: none"> • Stellen Sie die Garfunktion über den Drehknopf am Herd und die gewünschte Temperatur über das Thermostatrad ein. • Drücken Sie den mittleren Knopf dreimal • Die Knöpfe "-" "+" drücken, um den Zeitpunkt zu wählen, wenn Sie möchten, dass der Ofen sich abschaltet. • Knöpfe loslassen. • Wählen Sie die Backfunktion mit dem entsprechenden Kontrollknopf für die Backofenfunktion <p>ANMERKUNG: Ist der Ofen aus oder nur die Lampe eingeschaltet, funktioniert das Programm der eingestellten Gardauer nicht.</p>	<ul style="list-style-type: none"> • Zum eingestellten Zeitpunkt wird der Ofen automatisch abgeschaltet. • Wenn Sie den Ofen manuell ausschalten möchten, drehen Sie den Knopf zur Einstellung der Ofenfunktion auf Position 0. 	<ul style="list-style-type: none"> • Es ermöglicht die Einstellung der Backendzeit. • Um die voreingestellte Zeit zu überprüfen, drücken Sie den mittleren Knopf dreimal • Um die voreingestellte Zeit zu ändern, drücken Sie den Knopf SELECT und die Knöpfe "-" "+" gleichzeitig. 	<ul style="list-style-type: none"> • Diese Funktion wird zusammen mit der Backdauer benutzt. Z.B. Soll Ihre Speise 45 Minuten backen und um 12:30 fertig sein. Wählen Sie zuerst die Backfunktion, dann Backzeitdauer 45 Minuten einstellen, dann Backzeitende 12:30 eingeben. • Bei Erreichen der eingestellten Backzeit schaltet sich der Ofen automatisch ab und ein akustisches Signal ertönt. Der Backofen startet automatisch um 11:45 (12:30 minus 45 Min.) und schaltet sich dann zu der eingestellten Zeit ab. • ACHTUNG: Wenn nur die Backendzeit, nicht jedoch die Dauer der Backzeit eingestellt worden ist, setzt sich der Ofen sofort in Betrieb und schaltet sich bei Erreichen der eingestellten Backendzeit ab.

ELETRONICA ZERO WIFI FUNCTION

Alle Details zur Verknüpfung von App und Produkt finden Sie in der Kurzanleitung.

Die Kurzanleitung finden Sie unter folgendem: go.candy-group.com/candy-ov.

Für die WLAN-Funktion gibt es zwei verschiedene Einstellungen:

• **Wi Fi on (WLAN aktiviert):** Das WLAN ist nur dann aktiviert, wenn der Ofen bereits in Ihrem Gerät angemeldet ist. Mit dieser Einstellung kann der Ofen nur remote gesteuert werden.

• **Wi Fi reset (WLAN zurücksetzen):** Wenn der Drehschalter 30 Sekunden auf „Wi Fi reset“ gestellt wird, schaltet sich Bluetooth ein und Sie haben 5 Minuten Zeit, um den Ofen auf Ihrem Gerät zu registrieren.

Ist die Anmeldung erfolgreich, kann der Ofen remote bedient werden, und das Symbol „WiFi“ wird eingeschaltet. Ist die Anmeldung nicht erfolgreich, wird das Symbol „WiFi“ ausgeschaltet und die Funktion des Ofens wird zurückgesetzt.

Um mit einer neuen Registrierung fortzufahren, muss die Auswahl „Wi Fi reset“ zunächst ausgeschaltet und dann wieder eingeschaltet werden.

Anmerkung: Installieren Sie die App auf Ihrem Gerät, bevor Sie mit der Registrierung beginnen.

Hinweis: Für das Gerät, auf dem die App installiert ist, muss Bluetooth aktiviert sein.

Hinweis: Bei beiden WiFi-Auswahlpositionen funktionieren die Touch-Tasten nicht.

Anmerkung: Zwischen dem Router und dem Gerät sollte eine gute Signalstärke vorhanden sein. Versucht der Ofen, eine Verbindung zum Router herzustellen, blinkt das Symbol 3 Sekunden an und 1 Sekunde aus; wenn die Verbindung bereits besteht, bleibt das Symbol an.

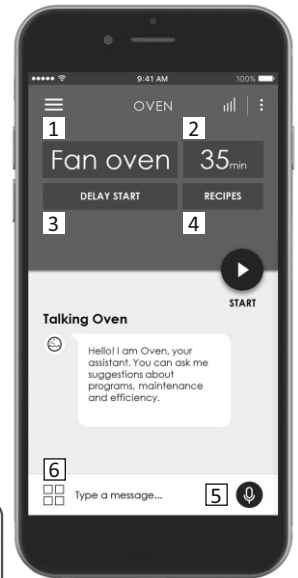



CANDY SIMPLY-FI:
 Detaillierte Informationen ZUM VERBINDEN Ihres Simply-Fi-Geräts und zu seiner effektiven NUTZUNG finden Sie unter <http://www.candysimplyfi.com>.

1. Programmauswahl / 2. Programmdauer / 3. Start der Gardauer / 4- Auswahl bevorzugte Zubereitungsmethode/Rezepte / 5. Offline und Sprachsteuerung / 6. Tipps, Ratschläge und Online-Benutzerhandbuch

DRAHTLOS-PARAMETER

Parameter	Technische Daten (WLAN)	Technische Daten (Bluetooth)
Wireless-Standard	802.11 b/g/n	Bluetooth v4.2
Frequenzbereich	2,412 GHz. – 2,484 GHz	2,412 GHz. – 2,484 GHz
Max. Übertragungsleistung	802.11b. DSSS 1 Mbps= +19.5 dBm	Basisdatenrate: HF-Sendeleistung (Typ): +4 dbm
	802.11b. CCK 11 Mbps= +18.5 dBm	Erweiterte Datenrate: HF-Sendeleistung (Typ): +2 dbm
	802.11g. OFDM 54 Mbps= +18.5 dBm	BLE: HF-Sendeleistung (Typ): +7,5 dbm
	802.11n. MCS7= +14 dBm	
Min. Empfangsempfindlichkeit	802.11b =1024 bytes, -80 dBm	Basisdatenrate: Empfindlichkeit bei 0,1% BER: -98 dbm
	802.11g =1024 bytes, -70 dBm	Erweiterte Datenrate: Empfindlichkeit bei ,001% BER: -98 dbm
	802.11n =1024 bytes, -65 dBm	BLE: Empfindlichkeit bei 0,1% BER: -98 dbm
	802.11n HT40 =1024 bytes, -65 dBm	

Schnellstart Candy OVEN - Registrieren in der App Verfahren für Geräte mit Bluetooth 4.0 (oder höher)

WICHTIG!

Diese Anleitung für den Schnellstart erklärt in wenigen Schritten, wie Sie Ihr Haushaltsgerät über die App Candy simply-Fi mit einem Gerät registrieren, das über Bluetooth 4.0 (oder höher) verfügt. Damit erfolgt die Registrierung ganz schnell und einfach (Easy Enrollment).

Wenn Sie ein Gerät ohne Bluetooth (oder mit einer älteren Version als 4.0) verwenden, befolgen Sie den auf der Rückseite beschriebenen Vorgang.

Schritt 1

- Notieren Sie sich die Seriennummer des Produkts
- Notieren Sie sich den Namen und das Passwort (WPA/WEP-Schlüssel) des WLAN-Netzwerks. Diese finden Sie in der Regel auf der Rückseite des WLAN-Routers.

HINWEIS

- Die Frequenz des Wi-Fi-Heimnetzwerks muss auf das 2.4 Ghz-Band eingestellt sein. Die Produkts kann nicht konfiguriert werden, wenn das Heimnetzwerk auf das 5 Ghz-Band eingestellt ist.
- Wenn Sie das WLAN-Passwort nicht finden können, wenden Sie sich an Ihren Internetanbieter.

- Prüfen Sie, ob Ihr Gerät mit demselben WLAN verbunden ist wie das Haushaltsgerät und ob Bluetooth in den „Einstellungen“ aktiviert ist. Weitere Infos finden Sie im Handbuch.

Schritt 2

- Laden Sie sich die App Candy simply-Fi aus dem Store herunter.
- Öffnen Sie die App Candy simply-Fi und erstellen Sie durch Tippen auf „Registrieren“ ein Benutzerprofil. Akzeptieren Sie die Datenschutzrichtlinie und füllen Sie die erforderlichen Felder aus.

HINWEIS

- Die App ist für Android- (Version 4.4 oder höher) und iOS-Geräte (Version 8.0 oder höher) erhältlich.
- Wenn Sie bereits ein Benutzerprofil für Candy simply-Fi haben, können Sie sich mit Ihren Anmeldedaten anmelden.

Schritt 3

- Auf der Homepage das Icon mit den drei Balken links oben anklicken, um auf das Profil zuzugreifen, dann „NEUES GERÄT REGISTRIEREN“ anklicken und den Namen des Produkts auswählen, das registriert werden soll.

Schritt 4

- Geben Sie das Kaufdatum des Haushaltsgeräts im Format TT/MM/JJJJ ein und tippen Sie dann auf „Proceed“ (Fortfahren).

Schritt 5

- Geben Sie die 16-stellige Seriennummer ein, oder scannen Sie den QR-Code auf der Produkts. Tippen Sie auf „Next“ (Weiter). Überprüfen Sie die Daten und tippen Sie auf „Confirm“ (Bestätigen). Wenn das System das Produkt erkannt hat, tippen Sie auf „Next“ (Weiter).

Produktinformationen für vernetzte Geräte	
Leistungsaufnahme des Produkts im vernetzten Bereitschaftsbetrieb, wenn alle kabelgebundenen Netzwerk-Ports mit dem Netzwerk verbunden und alle drahtlosen Netzwerk-Ports aktiviert sind;	2,0W
Aktivieren des drahtlosen Netzwerk-Ports:	Ausgehend von einem nicht angemeldeten Ofen den rechten Knopf auf die Position „Reset“ stellen. Das WLAN-Modul wird nach 30" eingeschaltet. Wenn der Ofen mit deaktiviertem WLAN angemeldet wird, wird das WLAN-Modul eingeschaltet, indem der rechte Knopf auf die Position „WLAN“ gestellt wird.
Deaktivieren des drahtlosen Netzwerk-Ports:	Wenn der Ofen angemeldet ist, stellen Sie den rechten Knopf auf die Position „Reset“, das WiFi-Modul ist nun ausgeschaltet.

Schritt 6

Am Gerät:

- 1) Drehen Sie den Knopf auf das Programm WI-FI RESET und warten Sie 30 Sekunden.
- 2) Sobald die WLAN-Leuchte schnell blinkt, wird Bluetooth für den 5-cm-Bereich aktiviert, und dann können Sie innerhalb von 5 Minuten mit der Registrierung fortfahren.

Auf der App:

- Tippen Sie auf „Confirm“ (Bestätigen). Warten Sie, bis die App eine Verbindung zur Produkts hergestellt hat.

HINWEIS

- Wenn die Registrierung des Herds in der Stellung WI-FI RESET nicht innerhalb von 5 Minuten erfolgen sollte, wird der Herd zurückgesetzt.
- Tippen Sie bei Problemen auf „Retry“ (Erneut versuchen) und überprüfen Sie, ob an Ihrem Gerät (Smartphone/Tablet) Bluetooth aktiviert ist. Wird der Vorgang nicht richtig abgeschlossen, tippen Sie auf „Proceed with Standard Enrollment“ (Mit Standard Enrollment fortfahren).
- Zur Gewährleistung der korrekten Datenübertragung empfehlen wir, sich mit dem Gerät in der Nähe der Produkts aufzuhalten.

Schritt 7

- Geben Sie Ihr WLAN-Passwort ein.
- Wählen Sie die Art des Passworts (WEP oder WPA) aus und tippen Sie auf „Confirm“ (Bestätigen).
- Die Registrierung ist nun abgeschlossen.

HINWEIS

- Wenn keine automatische Synchronisierung durch die App erfolgt, geben Sie den Namen Ihres WLAN-Netzwerks in das erste Feld ein; beachten Sie dabei die Groß- und Kleinschreibung.

FALLS DIE EINRICHTUNG FEHLSCHLÄGT

Zwischen dem Heimrouter und dem Haushaltsgerät muss eine gute WLAN-Verbindung mit hoher Signalstärke gewährleistet sein. Eine geringe WLAN-Signalstärke könnte den erfolgreichen Abschluss der letzten Stufe der Einrichtung verhindern. Um zu prüfen, ob dies der Fall sein könnte, starten Sie den Verbindungsprozess erneut ab Schritt 1.

Wenn Sie zu Schritt 6 kommen, stellen Sie sich mit Ihrem Smartphone oder Tablet neben den Router und suchen Sie nach dem vom Haushaltsgerät erzeugten Netz „WIFIOVEN-xyzk“. Wird dieses nicht angezeigt, bedeutet dass, dass Ihr Router das Haushaltsgerät nicht erkennt. Wir empfehlen Ihnen in diesem Fall dringend, den Abstand zwischen Router und Haushaltsgerät (falls möglich) zu verringern oder einen kompatiblen WLAN-Repeater zur Verbesserung der Signalstärke zu erwerben.

Fernbedienungsmodus

- Drehen Sie den Programmwahlknopf in die WI-FI-Position: die WLAN-Leuchte leuchtet und nun können Sie den Herd entfernt steuern.

Schnellstart Candy OVEN - Registrieren in der App

Verfahren für Geräte ohne Bluetooth (oder unter Version 4.0)

WICHTIG!

Diese Anleitung für den Schnellstart erklärt in wenigen Schritten, wie Sie Ihr Haushaltsgerät über die App Candy simply-Fi mit einem Gerät registrieren, das nicht über Bluetooth verfügt. Wir empfehlen, ein Smartphone oder Tablet zu benutzen, das über diese Technologie verfügt, weil der Vorgang dadurch viel einfacher ist.

Wenn Sie ein Gerät mit Bluetooth 4.0 (oder höher) verwenden, befolgen Sie den auf der Rückseite beschriebenen Vorgang.

Schritt 1

- Notieren Sie sich die Seriennummer des Haushaltsgeräts sowie den Namen und das Passwort (WPA/WEP-Schlüssel) des WLAN-Netzwerks. Diese finden Sie in der Regel auf der Rückseite des WLAN-Routers.
- Stellen Sie bitte sicher, dass Ihr Smartphone oder Tablet mit dem gleichen WLAN-Netzwerk verbunden ist.

HINWEIS

- Die Frequenz des Wi-Fi-Heimnetzwerks muss auf das 2.4 Ghz-Band eingestellt sein. Die Produkts kann nicht konfiguriert werden, wenn das Heimnetzwerk auf das 5 Ghz-Band eingestellt ist.
- Wenn Sie das WLAN-Passwort nicht finden können, wenden Sie sich an Ihren Internetanbieter.

Schritt 2

- Laden Sie sich die App Candy simply-Fi aus dem Store herunter.
- Öffnen Sie die App Candy simply-Fi und erstellen Sie durch Tippen auf „Register“ (Registrieren) ein Benutzerprofil. Akzeptieren Sie die Datenschutzrichtlinie und füllen Sie die erforderlichen Felder aus.

HINWEIS

- Die App ist für Android- (Version 4.4 oder höher) und iOS-Geräte (Version 8.0 oder höher) erhältlich.
- Wenn Sie bereits ein Benutzerprofil für Candy simply-Fi haben, können Sie sich mit Ihren Anmeldedaten anmelden.

Schritt 3

- Auf der Homepage das Icon mit den drei Balken links oben anklicken, um auf das Profil zuzugreifen, dann „NEUES GERÄT REGISTRIEREN“ anklicken und den Namen des Produkts auswählen, das registriert werden soll.

Schritt 4

- Geben Sie das Kaufdatum des Haushaltsgeräts im Format TT/MM/JJJJ ein und tippen Sie dann auf „Proceed“ (Fortfahren).

Schritt 5

- Geben Sie die 16-stellige Seriennummer ein, oder scannen Sie den QR-Code auf der Produkts. Tippen Sie auf „Next“ (Weiter). Überprüfen Sie die Daten und tippen Sie auf „Confirm“ (Bestätigen). Wenn das System das Produkt erkannt hat, tippen Sie auf „Next“ (Weiter).

Schritt 6

- Am Gerät - Drehen Sie den Knopf auf das Programm WI-FI RESET und warten Sie 5 Minuten. Der Countdown wird an der App angezeigt; nun können Sie die Registrierung abschließen.
- Auf der App - Tippen Sie auf „Confirm“ (Bestätigen).

HINWEIS

- Wenn die Registrierung des Herds in der Stellung WI-FI RESET nicht innerhalb von 5 Minuten erfolgen sollte, wird der Herd zurückgesetzt.
- Zur Gewährleistung der korrekten Datenübertragung empfehlen wir, sich mit dem Gerät in der Nähe der Produkts aufzuhalten.

Schritt 7

- Verlassen Sie die App Candy simply-Fi.
- Rufen Sie die WLAN-Einstellungen auf.

Schritt 8

- Wählen Sie aus der Liste der verfügbaren WLAN-Netzwerke „WIFIOVEN-xyzk“ aus.

NOTES

- Sollten Sie dieses Netzwerk nicht finden, warten Sie einige Sekunden oder führen Sie eine erneute Netzsuche durch.

Schritt 9

- Verlassen Sie die Einstellungen des Smartphones oder Tablets.
- Öffnen Sie wieder die App Candy simply-Fi und warten Sie, bis die App das Haushaltsgerät erkannt hat.
- Wenn der Bildschirm „Wi-Fi Network is active“ (WLAN-Netzwerk ist aktiv) erscheint, tippen Sie auf „Next“ (Weiter).

Schritt 10

- Geben Sie Ihr WLAN-Passwort ein.
- Wählen Sie die Art des Passworts (WEP oder WPA) aus und tippen Sie auf „Confirm“ (Bestätigen).

HINWEIS

- Wenn keine automatische Synchronisierung durch die App erfolgt, geben Sie den Namen Ihres WLAN-Netzwerks in das erste Feld ein; beachten Sie dabei die Groß- und Kleinschreibung.

Schritt 11

- Warten, bis die Datenübertragung zwischen der App und dem Produkt abgeschlossen ist und dann „Bestätigen“ drücken. Auf dem Maschinendisplay wird „VERBUNDEN“ angezeigt, und danach „FERNSTEUERUNG EIN“.

- Die Registrierung ist nun abgeschlossen.











FALLS DIE EINRICHTUNG FEHLSCHLÄGT

Zwischen dem Heimrouter und dem Haushaltsgerät muss eine gute WLAN-Verbindung mit hoher Signalstärke gewährleistet sein. Eine geringe WLAN-Signalstärke könnte den erfolgreichen Abschluss der letzten Stufe der Einrichtung verhindern. Um zu prüfen, ob dies der Fall sein könnte, starten Sie den Verbindungsprozess erneut ab Schritt 1. Wenn Sie zu Schritt 6 kommen, stellen Sie sich mit Ihrem Smartphone oder Tablet neben den Router und suchen Sie nach dem vom Haushaltsgerät erzeugten Netz „WIFIOVEN-xyzk“. Wird dieses nicht angezeigt, bedeutet dass, dass Ihr Router das Haushaltsgerät nicht erkennt. Wir empfehlen Ihnen in diesem Fall dringend, den Abstand zwischen Router und Haushaltsgerät (falls möglich) zu verringern oder einen kompatiblen WLAN-Repeater zur Verbesserung der Signalstärke zu erwerben.

Fernbedienungsmodus

- Drehen Sie den Programmwahlknopf in die WI-FI-Position: die WLAN-Leuchte leuchtet und nun können Sie den Herd entfernt steuern.

3.2 Funktionen zum Garen

Funktion Wählen	T ° C Empfohlen	T ° C Bereich	Funktion (abhängig vom Ofenmodell)
			LAMPE: Schaltet das Licht im Backofen an.
			AUFTAUEN: Wenn die Auswahl auf diese Funktion eingestellt wird. Der Ventilator wälzt die Luft bei Raumtemperatur um, sodass das Tiefkühlprodukt innerhalb weniger Minuten aufgetaut wird, ohne dass sein Eiweißgehalt sich ändert.
	180	50 ÷ MAX	UMLUFT: Diese Garmethode ist für die Zubereitung von Geflügel, Backwaren, Fisch und Gemüse zu empfehlen. Die Hitze gelangt besser in das Lebensmittel und die Dauer zum Garen und Vorheizen wird reduziert. Es lassen sich unterschiedliche Lebensmittel und Rezepte gleichzeitig und auf mehreren Garebenen zubereiten. Diese Garmethode sorgt für eine gleichmäßige Hitzeverteilung und Gerüche werden nicht vermischt. Wenn mehrere Gerichte gleichzeitig zubereitet werden, ist eine zusätzliche Gardauer von 10 Minuten erforderlich.
	190	50 ÷ MAX	COOK LIGHT: Diese Funktion ermöglicht es, gesünder zu kochen, indem sie den Bedarf an Fett oder Öl reduziert. Die Kombination von Heizelementen mit einem pulsierenden Luftzyklus sorgt für ein perfektes Garergebnis.
	210	50 ÷ MAX	UMLUFT + UNTERHITZE: Das untere Heizelement wird zusammen mit dem Ventilator gebraucht, der die Luft im Ofen umwälzt. Diese Garmethode ist ideal für saftige Obstkuchen, Quiche und Pasteten. Das Essen trocknet nicht aus, Kuchen, Brotteige und sonstige Rezepte mit Unterhitze gehen gut auf. Auf unterster Schiene backen.
	220	50 ÷ MAX	NATÜRLICHE KONVEKTION: Es kommt das obere und untere Heizelement zum Einsatz. Den Backofen etwa zehn Minuten lang vorheizen. Diese Methode eignet sich für alle herkömmlichen Brat- und Backrezepte. Für rotes Fleisch, Roastbeef, Lammkeulen, Wild, Folienrezepte, Blätterteig. Lebensmittel in feuerfestem Geschirr auf mittlerer Schiene garen.
	230	50 ÷ MAX	GRILL: Grill mit geschlossener Tür verwenden. Es wird nur das obere Heizelement verwendet und die Temperatur kann eingestellt werden. Damit die Heizelemente rot glühen ist eine Vorheizdauer von fünf Minuten erforderlich. Grillgerichte, Kebab und Gratin gelingen garantiert. Weißes Fleisch sollte mit Abstand zum Grill gegart werden; die Garzeit ist dann zwar länger, aber das Fleisch bleibt schön saftig. Rotes Fleisch und Fischfilet kann auf dem Rost mit der Fettpfanne darunter gegart werden. Der Backofen verfügt über zwei Grillstufen: Grill: 2140 W Barbecue: 3340 W
	220	50 ÷ MAX	PIZZA: Die umfassende Hitze dieser Funktion reproduziert im Backofen ähnliche Bedingungen wie im Holzofen einer Pizzeria.
			WIFI ON: Es kann eine WLAN-Verbindung zum Ofen hergestellt werden.
			WIFI RESET: Die WLAN-Verbindung kann neu hergestellt werden.

*Nach CENELEC EN 60350-1 zur Definition der Energieklasse geprüft.

4. Reinigung und Wartung des Backofens

4.1 Allgemeine Reinigungshinweise

Die Lebensdauer des Geräts lässt sich durch eine regelmäßige Reinigung verlängern. Den Ofen vor der Reinigung abkühlen lassen. Keine Scheuermittel, Stahlwolle oder scharfkantige Gegenstände für die Reinigung verwenden, um die Emaillebeschichtung nicht zu beschädigen. Nur Wasser, Spülmittel oder Reinigungsmittel mit Bleiche (Ammoniak) verwenden.

BESTANDTEILE AUS GLAS

Es empfiehlt sich, die Glastür nach jeder Verwendung des Backofens mit einem saugfähigen Küchentuch zu reinigen.

Hartnäckige Flecken können mit einem in Reinigungsmittel getränkten Schwamm gesäubert und mit klarem Wasser abgewaschen werden.

DICHTUNG OFENTÜR

Schmutzige Dichtungen mit einem leicht angefeuchteten Schwamm reinigen.

ZUBEHÖR

Zubehörteile mit einem feuchten Reinigungsschwamm säubern, abwaschen und abtrocknen. Keine Scheuermittel verwenden.

FETTPFANNE

Fettpfanne nach der Verwendung des Grills aus dem Ofen nehmen. Das heiße Fett abschütten (nicht in den Abfluss) und Fettpfanne mit heißem Wasser und Spülmittel reinigen.

Hartnäckige Fettreste durch Einweichen in Spülwasser reinigen. Alternativ lässt sich die Fettpfanne auch in der Spülmaschine oder mit einem herkömmlichen Backofenreiniger säubern. Schmutzige Fettpfanne nicht wieder zurück in den Backofen schieben.

4.2 Aquactiva Funktion

Mit der Aquactiva Funktion wird Dampf im Inneren des Backofens erzeugt um die restlichen Fett- und Speisereste aus dem Backofen zu entfernen.

1. Gießen Sie 300 ml Wasser in den Behälter Aquactiva am Boden des Ofens ein.
2. Wählen Sie die Backofenfunktion auf Ober-/Unterhitze (☉) oder Unterhitze (☽).
3. Stellen Sie die Temperatur auf das Aquactiva Symbol ein (☉☉☉☉☉☉).
4. Stellen Sie eine Zeit von 30 Minuten für das Programm ein.
5. Nach 30 Minuten schaltet das Programm ab. Lassen Sie den Ofen abkühlen.
6. Wenn das Gerät abgekühlt ist, reinigen Sie die Innenflächen des Backofens mit einem Tuch.

Achtung!

Vergewissern Sie sich, dass das Gerät abgekühlt ist bevor Sie es berühren. Achten Sie auf heiße Oberflächen, da sie Verbrennungen verursachen können.

Verwenden Sie destilliertes- oder Trinkwasser.

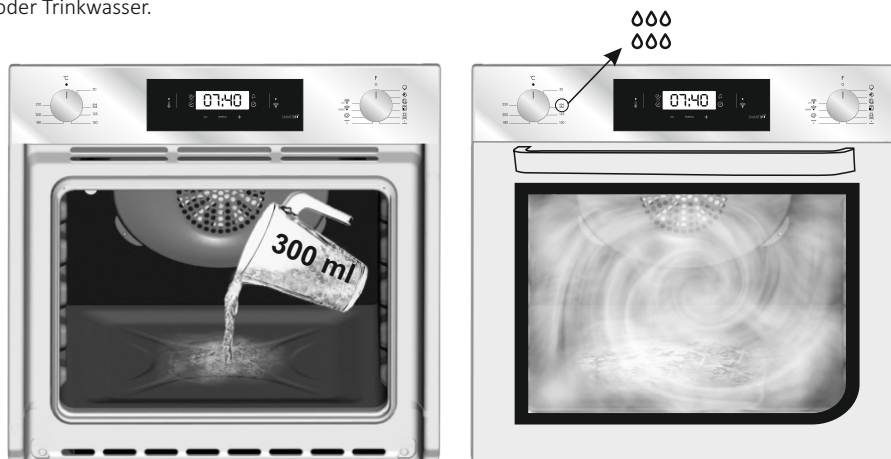

4.3 Wartung

AUSBAU UND REINIGUNG DER SEITENGITTER

- 1- Entfernen Sie die Drahtgitter durch Ziehen in Pfeilrichtung (siehe unten).
- 2- Um die Drahtgitter zu reinigen, geben Sie sie entweder in die Geschirrspülmaschine oder verwenden Sie einen nassen Schwamm und trocknen Sie die Gitter anschließend gründlich ab.
- 3- Bringen Sie die Drahtgitter nach dem Reinigungsvorgang in umgekehrter Reihenfolge wieder an.

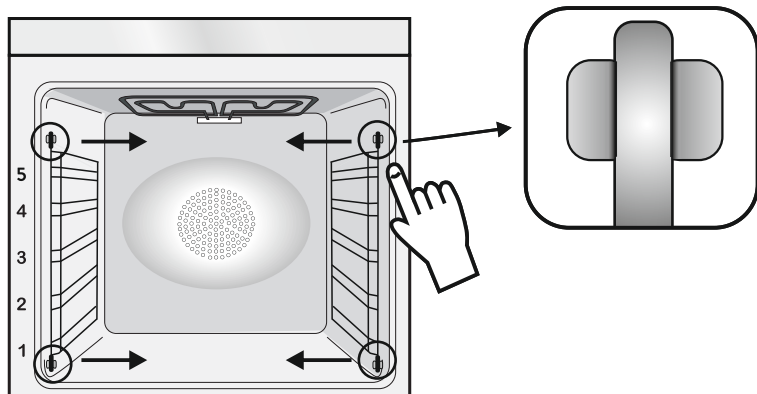

ENTFERNEN DES BACKOFENFENSTERS

1. Die Backofentür öffnen.
2. Die Klemmen am Scharniergehäuse rechts und links an der Scheibe nach unten drücken und öffnen.
3. Glasscheibe austauschen, indem die Schritte in umgekehrter Reihenfolge ausgeführt werden.

ENTFERNEN UND REINIGEN DER GLASTÜR

1. Die Backofentür öffnen.

2.3.4. Scharniere sperren, Schrauben entfernen und die obere Metallkappe nach oben abziehen.

5.6. Die Glasscheibe vorsichtig aus der Ofentür ziehen (Hinweis: Bei Backöfen mit Pyrolyse-Reinigungsfunktion auch die zweite (falls vorhanden) und dritte Scheibe herausnehmen).

7. Nach der Reinigung oder dem Austausch der Scheibe, Einzelteile in umgekehrter Reihenfolge wieder einbauen.

Bei allen Glasscheiben muss die Aufschrift „PYRO“ in der oberen linken Ecke, in der Nähe des linken Scharniers, gut lesbar sein. Auf diese Weise wird sichergestellt, dass sich die Aufschrift auf der Innenseite der ersten Scheibe befindet.

1.



5.

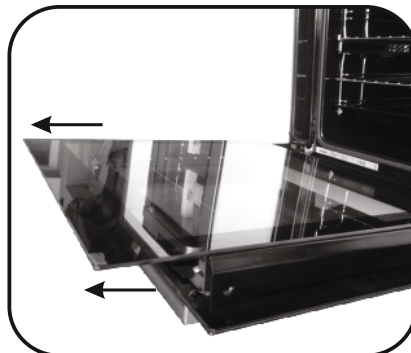

2.

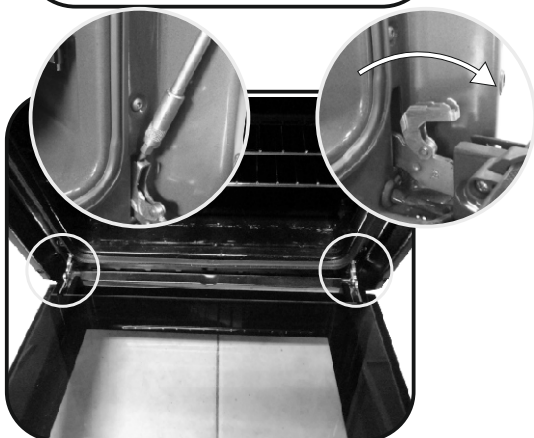

6.

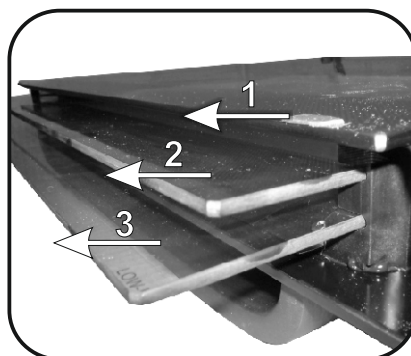

3.

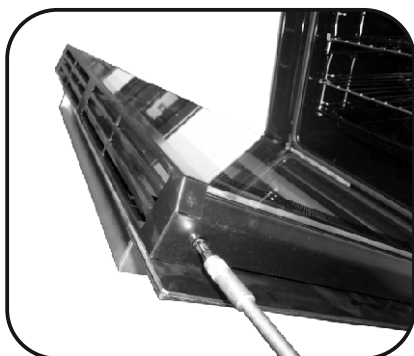

7.

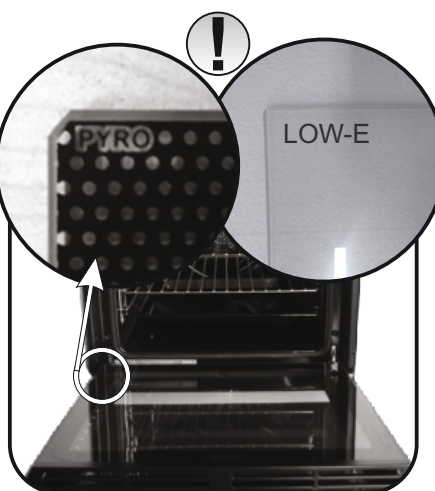

4.

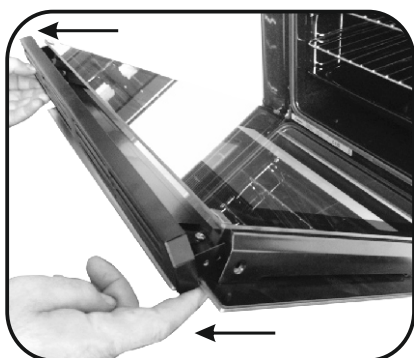

WECHSELN DER GLÜHBIRNE

1. Den Backofen von der Stromversorgung trennen.
2. Glasabdeckung abnehmen, Glühbirne herausschrauben und durch eine neue vom selben Typ ersetzen.
3. Nach dem Austausch der kaputten Glühbirne die Glasabdeckung wieder aufsetzen.



5. Fehlerbehebung

5.1 Häufig gestellte fragen

STÖRUNG	MÖGLICHE URSACHE	LÖSUNG
Der Backofen wird nicht heiß.	Die Uhr ist nicht eingestellt.	Uhr einstellen.
Der Backofen wird nicht heiß.	Garfunktion und Temperatur wurden nicht eingestellt.	Prüfen, ob die nötigen Einstellungen richtig sind.
Das Touch-Display reagiert nicht.	Dampf und Kondenstropfen auf dem Touch-Display.	Touch-Display mit einem Mikrofasertuch abtrocknen.

INSTALLATION	EN	KURULUM	TR	INSTALLATION DU FOUR	FR	INSTALLAZIONE	IT
INSTALACIÓN	ES	INSTALACJA	PL	INSTALAÇÃO	PT	INSTALLATION	DE

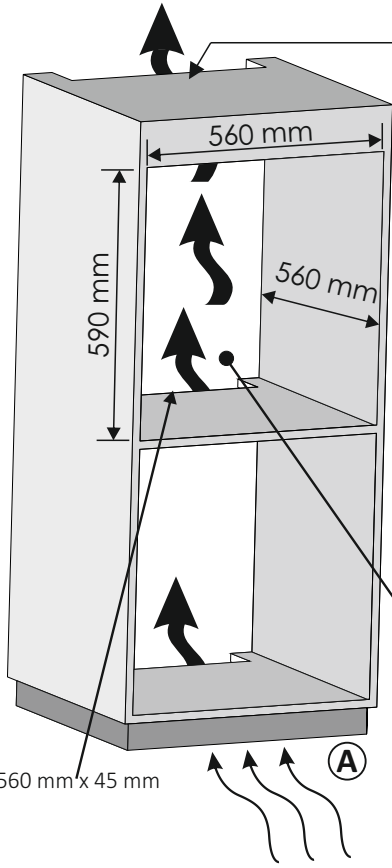

Opening / Açıklık /
Ouverture / Apertura /
Apertura/Otwarcie / Abertura/
Öffnung 460mm x 15 mm

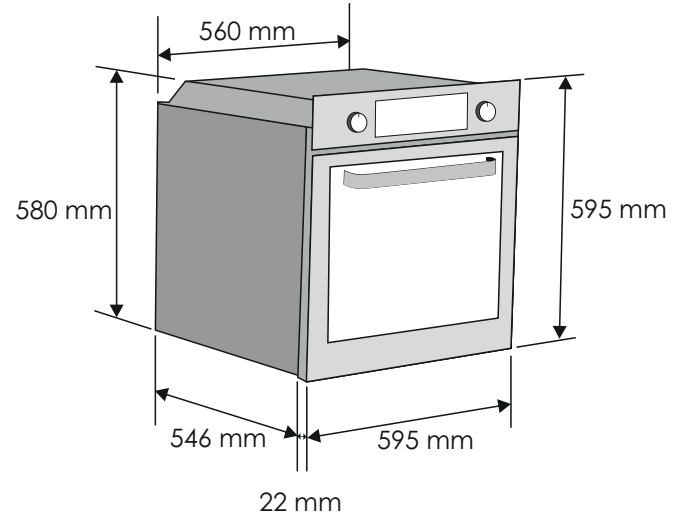

GB If the furniture is equipped with a bottom at the back part, provide an opening for the power supply cable.

TR Mobilyanın arka tarafında bir kaplama bulunuyorsa güç kaynağı kablosu için bir delik açın.

FR Si le fond du meuble est doté d'un panneau de fermeture, prévoyez un orifice pour le passage du câble d'alimentation.

IT Se il mobile ha un fondo posteriore, praticare un foro per il passaggio del cavo di alimentazione.

ES Si el mueble tiene panel posterior, haga un orificio para el cable de alimentación.

PL Jeżeli mebel jest wyposażony w pokrywą w części tylnej, należy przewidzieć w niej otwór na kabel zasilający. m. du sørge for en åpning til strømforsyningskabelen.

PT Se o móvel estiver equipado com uma cobertura na parte posterior, faça uma abertura para a passagem do cabo de alimentação.

DE Wenn das Gerät mit einer Abdeckung auf der Rückseite ausgestattet ist, sorgen Sie für eine Öffnung für das Stromversorgungskabel.

A GB If the mounting of the plinth does not allow air circulation, to obtain the maximum performance of the oven it is necessary to create an opening of 500x10mm or the same surface in 5.000 mm²

A TR Eğer taban montajı, hava dolaşımına olanak tanımıyorsa, ocaktan en yüksek performansı elde etmek için 500x10mm'lik bir açıklık veya 5,000 mm²'de aynı yüzeyin oluşturulması gerekir.

A FR Si le montage du socle ne permet pas la circulation d'air, pour obtenir la performance maximale du four, il est nécessaire de créer une ouverture de 500x10mm ou la même surface dans 5.000 mm²

A IT Se il montaggio del plinto non consente la circolazione dell'aria, per ottenere le massime prestazioni del forno è necessario creare un'apertura di 500x10mm o la stessa superficie in 5.000 mm².

A ES Si el montaje del zócalo no permite la circulación de aire, para obtener el máximo rendimiento del horno es necesario crear una abertura de 500x10 mm o la misma superficie en 5.000 mm².

A PL Jeżeli montaż na cokole nie pozwala na cyrkulację powietrza, aby uzyskać maksymalną wydajność piekarnika konieczne będzie wykonanie otworu 500x10mm lub o tej samej powierzchni 5000mm²

A PT Caso a montagem do rodapé não permitir a circulação do ar, para obter o máximo desempenho do forno, é necessário criar uma abertura de 500x100 mm ou a mesma superfície em 5.000 mm²

A DE Wenn die Montage des Sockels keine Luftzirkulation zulässt, ist es notwendig, um eine maximale Leistung des Ofens zu erreichen, eine Öffnung von 500x10 mm oder die gleiche Oberfläche in 5.000 mm² zu schaffen.

GB If the oven does not have a cooling fan, create an opening 460 mm x 15 mm

TR Fırında soğutma fanı yoksa bir açıklık oluşturun 460 mm x 15 mm

FR Si le four n'a pas de ventilateur de refroidissement, créer une ouverture 460 mm x 15 mm

IT Se il forno non dispone di una ventola di raffreddamento, lasciare uno spazio 460 mm x 15 mm

ES Si el horno no tiene ventilador de refrigeración, practique una abertura. 460 mm x 15 mm

PL Jeżeli piekarnik nie posiada wentylatora chłodzącego, należy wykonać otwór 460 mm x 15 mm

PT Se o forno não estiver equipado com uma ventoinha de arrefecimento, faça uma abertura 460 mm x 15 mm

DE Schaffen Sie eine Öffnung, wenn der Ofen über keinen Lüfter verfügt 460 mm x 15 mm

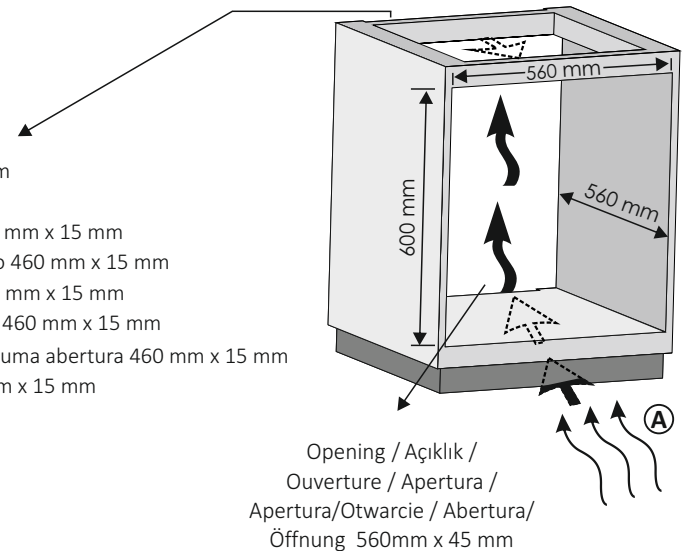

Opening / Açıklık /
Ouverture / Apertura /
Apertura/Otwarcie / Abertura/
Öffnung 560mm x 45 mm



42834614 • 70 gr- A4 • 02.2020 • Rev_0

EN

The manufacturer will not be responsible for any inaccuracy resulting from printing or transcript errors contained in this brochure. We reserve the right to carry out modifications to products as required, including the interests of consumption, without prejudice to the characteristics relating to safety or function.

TR

Üretici bu kullanma kılavuzunda bulunan basım veya kopyalama hatalarından kaynaklanan herhangi bir yanlışlıktan sorumlu olmayacaktır. Güvenlik veya işlevle ilgili özelliklere zarar vermeden tüketim istekleri dahil olmak üzere ürünlerde gerektiğinde değişiklik yapma hakkımız mahfuzdur.

FR

Le constructeur décline toute responsabilité concernant d'éventuelles inexactitudes imputables à des erreurs d'impression ou de transcription contenue dans cette notice. Le constructeur se réserve le droit de modifier les produits en cas de nécessité, même dans l'intérêt de l'utilisation, sans causer de préjudices aux caractéristiques de fonctionnement de sécurité des appareils.

IT

Il produttore declina ogni responsabilità per inesattezze contenute nel documento stampato o per errori di trascrizione contenuti in questa brochure. Inoltre, si riserva il diritto di apportare modifiche al prodotto, nell'interesse dei consumatori, senza alcun pregiudizio per la sua sicurezza o funzionalità.

ES

El fabricante no se responsabiliza de las inexactitudes debidas a fallos de impresión o transcripción contenidos en este folleto. Nos reservamos el derecho a modificar los productos como sea necesario, incluidos los intereses de consumo, sin perjuicio de las características relacionadas con la seguridad o su funcionamiento.

PL

Producent nie odpowiada za jakiegokolwiek błędy drukarskie. Zastrzegamy sobie prawo do wprowadzania zmian i modyfikacji naszych produktów zgodnie z potrzebami wynikającymi z zainteresowania konsumentów, bez jakiegokolwiek szkody dla właściwości bezpieczeństwa lub funkcji

PT

O fabricante declina toda e qualquer responsabilidade por galhas, erros tipográficos ou de transcrição/tradução contidos neste manual. Reservamo-nos o direito de Introduzir alterações nos nossos produtos, conforme necessário, tendo inclusive em atenção os Interesses relativos ao respectivo consumo, sem prejuízo das características associadas à segurança ou ao funcionamento dos electrodomésticos.

DE

Der Hersteller übernimmt keine Haftung für eventuelle Druck- oder Übersetzungsfehler dieser Bedienungsanleitung. Der Hersteller behält sich vor technische Änderungen zur Verbesserung der Produktqualität im Interesse des Endverbrauchers vorzunehmen.