

CANDY

Manuale d'uso lavastoviglie

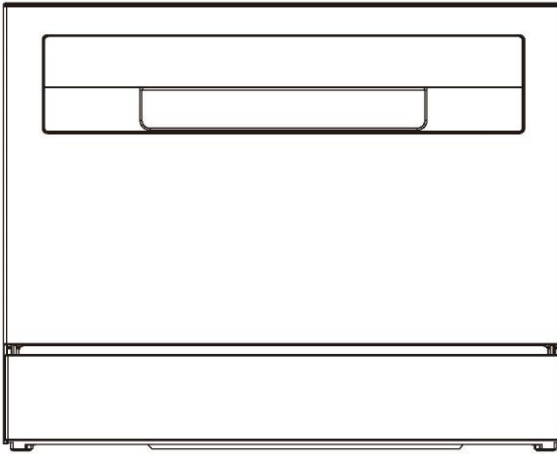

CP 6E51LW
CP 6E51LS

Grazie di avere acquistato un prodotto Haier

Leggere attentamente queste istruzioni prima di utilizzare questo elettrodomestico. Le istruzioni contengono informazioni importanti per utilizzare al meglio l'elettrodomestico e garantire installazione, uso e manutenzione sicuri e corretti.

Conservare questo manuale in un luogo comodo in modo da poterlo consultare sempre per un uso sicuro e corretto dell'elettrodomestico.

Se si vende l'elettrodomestico, lo si cede o lo si lascia quando si trasloca, assicurarsi di consegnare anche questo manuale in modo che il nuovo proprietario possa familiarizzare con l'elettrodomestico e le avvertenze di sicurezza.

Indice

Sicurezza e avvertenze	1
Istruzioni per l'installazione	4
Descrizione del prodotto.....	12
Panoramica dei programmi	13
Cura delle stoviglie	15
Caricamento delle stoviglie	16
Come risparmiare.....	17
Caricamento del detersivo.....	18
Utilizzo del brillantante	19
Impostazioni delle preferenze	20
Uso quotidiano	22
Cura e pulizia	24
Risoluzione dei problemi	26
Test di conformità alle norme	30

La lavastoviglie è stata accuratamente progettata per funzionare in modo sicuro durante le normali procedure di lavaggio. Attenersi alle seguenti istruzioni quando si utilizza la lavastoviglie.

⚠ AVVERTENZA Pericolo di elettrocuzione

Prima di installare la lavastoviglie, rimuovere il fusibile dell'impianto o disattivare l'interruttore automatico. L'elettrodomestico deve essere collegato a terra. In caso di malfunzionamento o guasto, la messa a terra ridurrà il rischio di elettrocuzione fornendo il percorso di minore resistenza alla corrente elettrica. Questo elettrodomestico è dotato di cavo con conduttore di messa a terra e una spina con messa a terra. La spina deve essere inserita in una presa adeguata che sia installata e collegata a terra in conformità a tutte le normative e ordinanze locali.

AVVERTENZA - Il collegamento improprio del conduttore di messa a terra dell'elettrodomestico può comportare il rischio di elettrocuzione. In caso di dubbi sulla corretta messa a terra dell'elettrodomestico, consultare un elettricista qualificato o un tecnico del servizio di assistenza.

Non modificare la spina di alimentazione fornita con l'elettrodomestico; se non è adatta alla presa, far installare una presa adeguata da un elettricista qualificato. Non utilizzare cavi di prolunga, adattatori o prese multiple.

La mancata osservanza di questa precauzione può provocare elettrocuzione o eventi fatali.

⚠ AVVERTENZA Pericolo di lesioni da taglio

Prestare attenzione, i bordi dei pannelli sono taglienti.
La mancata attenzione può provocare lesioni o tagli.

⚠ AVVERTENZA Quando si utilizza la lavastoviglie, seguire le precauzioni di base, comprese le seguenti:

- Leggere tutte le istruzioni prima di utilizzare la lavastoviglie.
- Le informazioni contenute in questo manuale devono essere seguite per ridurre al minimo il rischio di incendio o esplosione o per evitare danni materiali e lesioni personali, anche fatali.
- Utilizzare la lavastoviglie solo per lo scopo previsto, come descritto in questo manuale d'uso.
- Questo elettrodomestico è destinato all'uso in applicazioni domestiche e simili, quali:
 - cucine per il personale in negozi, uffici e altri ambienti di lavoro;
 - agriturismi;
 - applicazioni utilizzate da clienti in alberghi, motel e altri ambienti di tipo residenziale;
 - bed and breakfast.

Sicurezza e avvertenze

- Utilizzare solo detersivi o brillantanti consigliati per l'uso in lavastoviglie domestiche e tenerli fuori dalla portata dei bambini.
- Verificare che il dosatore del detersivo sia vuoto al termine di ogni programma di lavaggio.
- Quando si caricano le stoviglie da lavare, posizionare le stoviglie taglienti in modo che non danneggino la lavastoviglie e caricare i coltelli con il manico rivolto verso l'alto per ridurre il rischio di lesioni da taglio.
- Non toccare la piastra del filtro (il disco metallico nella base della lavastoviglie) durante o subito dopo l'uso, perché potrebbe essere calda per via della piastra riscaldante sottostante.
- Non manomettere i comandi.
- Non utilizzare in modo improprio, sedersi o salire in piedi sullo sportello o sui cestelli della lavastoviglie.
- Non appoggiarsi ai cestelli regolabili né utilizzarli per sostenere il proprio peso corporeo.
- Per ridurre il rischio di lesioni, non permettere ai bambini di giocare all'interno della lavastoviglie o sopra di essa.
- In determinate condizioni, in un impianto di riscaldamento dell'acqua rimasto inutilizzato per due o più settimane, è possibile che si formi idrogeno gassoso. L'idrogeno gassoso è esplosivo. Se l'impianto dell'acqua calda non è stato utilizzato per un tale periodo di tempo, prima di utilizzare la lavastoviglie, aprire tutti i rubinetti dell'acqua calda e far scorrere l'acqua da ciascuno di essi per alcuni minuti. In questo modo verrà liberato tutto l'idrogeno gassoso accumulato. Poiché il gas è infiammabile, non fumare o utilizzare fiamme libere durante questa operazione.
- Quando si mette fuori servizio o si smaltisce una vecchia lavastoviglie, rimuovere lo sportello del vano di lavaggio.
- Alcuni detersivi per lavastoviglie sono fortemente alcalini. Possono essere estremamente pericolosi se ingeriti. Evitare il contatto con la pelle e gli occhi e tenere i bambini lontano dalla lavastoviglie quando lo sportello è aperto. Verificare che il dosatore del detersivo sia vuoto al termine del ciclo di lavaggio.
- Le lavastoviglie certificate per uso domestico non sono destinate alle strutture autorizzate alla somministrazione di alimenti.

Istruzioni di sicurezza per la manutenzione

- Scollegare l'elettrodomestico dall'alimentazione prima di qualsiasi operazione di pulizia o manutenzione.
- Quando si scollega l'elettrodomestico, tirare la spina anziché il cavo di alimentazione o la giunzione del cavo per evitare danni.

- Non riparare o sostituire parti dell'elettrodomestico né tentare interventi di manutenzione se non espressamente raccomandato in questo manuale d'uso.
- Mantenere pulito e asciutto il pavimento intorno all'elettrodomestico per evitare il rischio di scivolamento.
- Mantenere l'area intorno/sotto all'elettrodomestico libera dall'accumulo di materiali infiammabili, come lanugine, carta, stracci e prodotti chimici.

Istruzioni operative di sicurezza

- Aprire lo sportello con molta cautela se la lavastoviglie è in funzione: rischio di esposizione a spruzzi di acqua calda. Non aprire completamente lo sportello finché i bracci irroratori non hanno smesso di ruotare.
- Lo sportello non deve essere lasciato in posizione aperta perché potrebbe costituire un pericolo di inciampo.
- L'acqua all'interno della lavastoviglie non è adatta a essere bevuta.
- La lavastoviglie deve essere utilizzata con la piastra del filtro, il filtro di scarico e il braccio o i bracci irroratori installati. Per identificare quali sono queste parti, vedere i disegni nella sezione "Cura e pulizia" di questa guida per l'utente.
- Non utilizzare la lavastoviglie se danneggiata, malfunzionante, parzialmente smontata o se presenta parti mancanti o rotte, compresi un cavo di alimentazione o una spina danneggiati.
- Gli elettrodomestici non devono essere usati dai bambini. I bambini di età inferiore a 8 anni devono essere tenuti lontani dall'apparecchio a meno che non siano costantemente sorvegliati. Questo apparecchio può essere utilizzato da bambini di età pari o superiore a 8 anni e da persone con ridotte capacità fisiche, sensoriali o mentali o prive di esperienza e conoscenza, se sono sorvegliate o istruite riguardo all'uso sicuro dell'elettrodomestico e se comprendono i rischi che derivano dall'uso dello stesso.
- La pulizia e la manutenzione da parte dell'utente non devono essere eseguite da bambini senza supervisione.
- Non permettere ai bambini di giocare all'interno, al di sopra o con questo elettrodomestico, né con qualsiasi altro elettrodomestico da rottamare.
- Se si utilizza un pulitore per lavastoviglie, si consiglia vivamente di eseguire subito dopo un programma di lavaggio con detersivo per evitare danni alla lavastoviglie.
- La lavastoviglie è destinata al lavaggio delle normali stoviglie domestiche. Articoli contaminati da benzina, vernice, detriti di acciaio o ferro, sostanze chimiche corrosive, acide o alcaline non devono essere lavati in lavastoviglie.
- Se la lavastoviglie non viene utilizzata per lunghi periodi di tempo, scollegare l'alimentazione elettrica e idrica della lavastoviglie.

Istruzioni per l'installazione

■ Componenti forniti

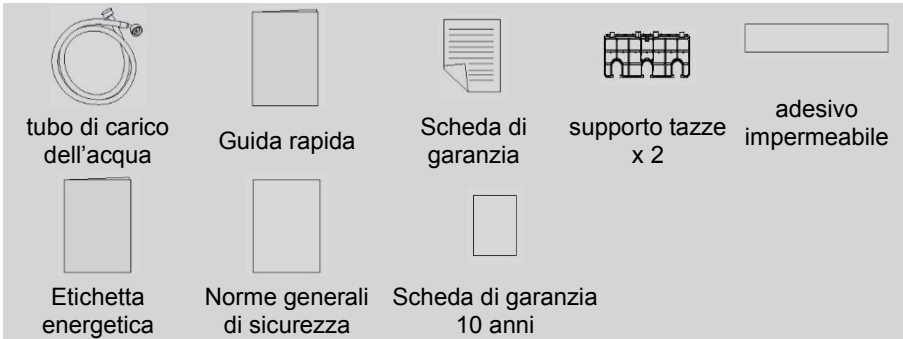

■ Prima dell'installazione

Disimballaggio e movimentazione

- Controllare l'imballaggio e la lavastoviglie per verificare che non presentino segni di danni dovuti al trasporto. Se la lavastoviglie è in qualche modo danneggiata, non installarla. Contattare il rivenditore presso il quale è stata acquistata la lavastoviglie.
- Smaltimento dell'imballaggio: parte dell'imballaggio è riciclabile. Controllare i simboli e le etichette e, se possibile, riciclare.
- Non sollevare mai la lavastoviglie afferrando la maniglia dello sportello o il pannello superiore, in quanto potrebbero restare danneggiati.
- Fare sempre attenzione ai tubi flessibili e al cavo di alimentazione sul retro della lavastoviglie. Un'attenta movimentazione eviterà danni e malfunzionamenti dovuti a schiacciamento, attorcigliamento o tagli.
- Durante l'installazione della lavastoviglie, controllare che il tubo di scarico non sia strozzato o piegato.

Collegamenti e servizi

- Verificare che il cavo di alimentazione sia abbastanza lungo da raggiungere la presa. In caso contrario, deve essere sostituito da un tecnico autorizzato Haier. Non utilizzare prolunghie o prese multiple per collegare la lavastoviglie all'alimentazione elettrica.
- Verificare che i tubi flessibili siano sufficientemente lunghi da raggiungere le utenze. Se un tubo flessibile deve essere allungato, assicurarsi che il tubo di prolunga sia nuovo e di qualità e diametro uguali a quello già montato.
- La lavastoviglie non deve essere collegata a un impianto idraulico la cui temperatura superi i 60 °C.

Istruzioni per l'installazione

- La lavastoviglie non deve essere collegata a un impianto per l'acqua calda ad alta pressione di tipo "push-through" sotto al lavandino perché si rischiano danni all'impianto.

Dimensioni del prodotto

PIANTA

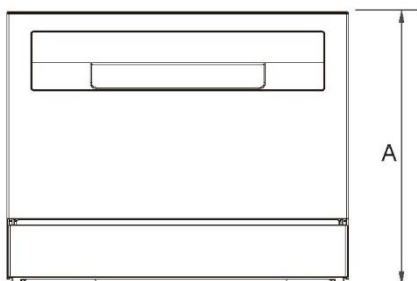

PROFILO

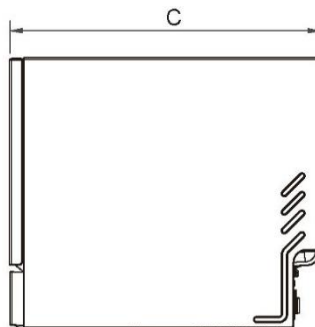

TOP

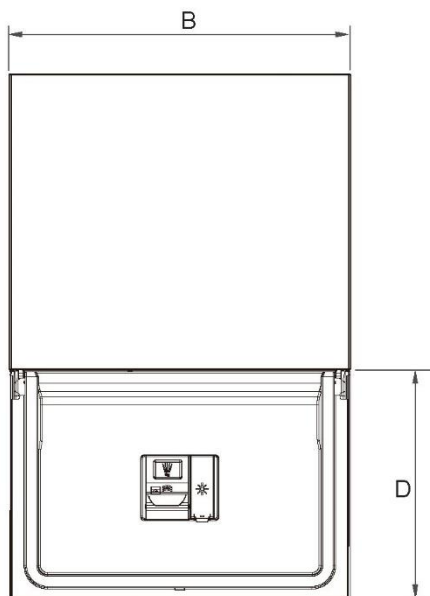

DIMENSIONI DEL PRODOTTO		MM
A	Altezza complessiva del prodotto	443
B	Larghezza complessiva del prodotto	550
C	Profondità complessiva del prodotto	501
D	Profondità dello sportello aperto	338
(misurato dal fronte del battiscopa)		

Istruzioni per l'installazione

⚠ AVVERTENZA

L'apparecchio si trova nello stato di sportello aperto. Non permettere ai bambini di tirare lo sportello per evitare che l'elettrodomestico si ribalti

Metodo di installazione 1

IMPORTANTE!

La presa di alimentazione deve trovarsi in un mobile adiacente al vano della lavastoviglie

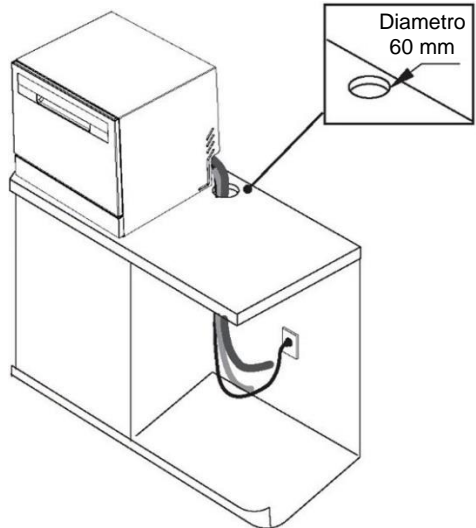

► Metodo di collegamento del tubo di scarico

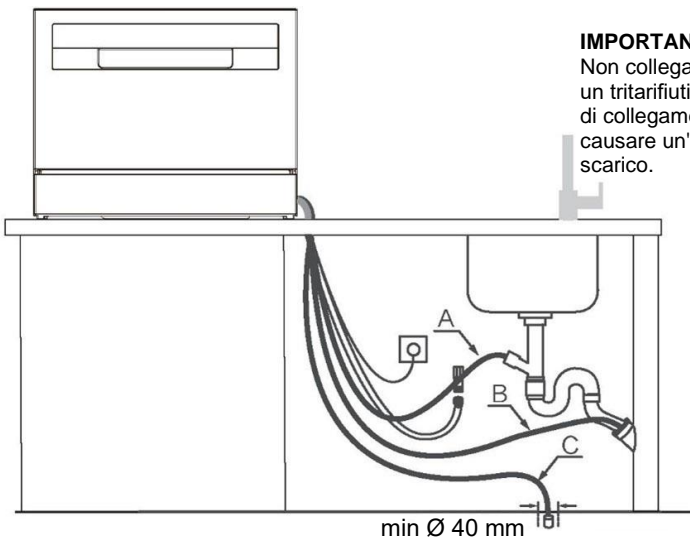

IMPORTANTE!

Non collegare i tubi di scarico a un tritarifiuti, perché questo tipo di collegamento potrebbe causare un'ostruzione dei tubi di scarico.

Istruzioni per l'installazione

Metodo di installazione 2

Per evitare possibili danni causati al mobile dal vapore, assicurarsi che il legno grezzo attorno alla lavastoviglie sia sigillato con una vernice a base di olio o poliuretano a prova di umidità.

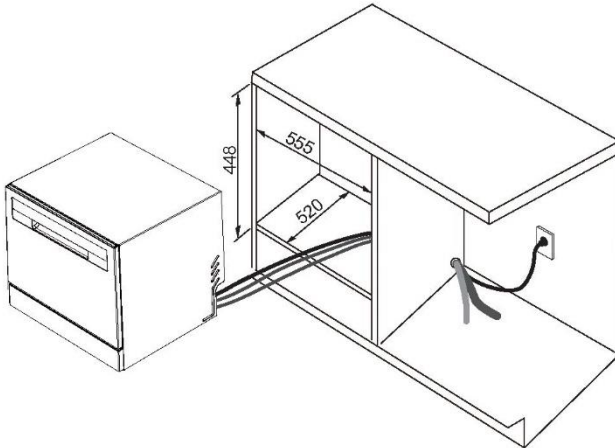

Lavastoviglie fissa

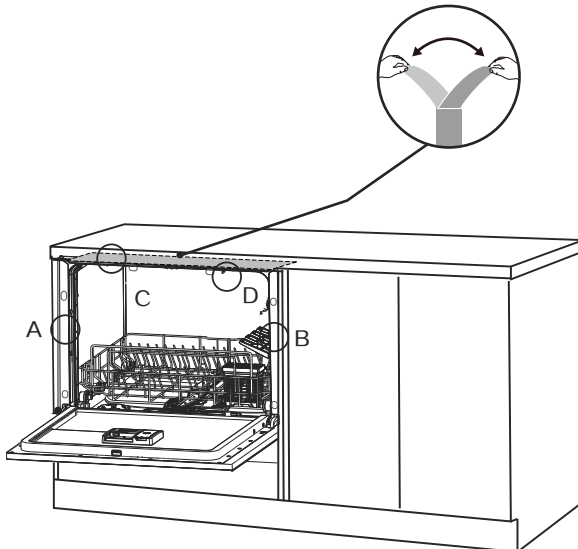

Istruzioni per l'installazione

1. Attaccare l'adesivo impermeabile sul fondo del piano di lavoro.
2. Spostare la lavastoviglie nel mobile.

IMPORTANTE!

Prima di fissare, è necessario confermare che la lavastoviglie sia in piano. Mantenere uno spazio costante a sinistra e a destra tra la lavastoviglie e il mobile. In caso contrario, si potrebbero generare anomalie nel corpo dello sportello

► Metodo di collegamento del tubo di scarico

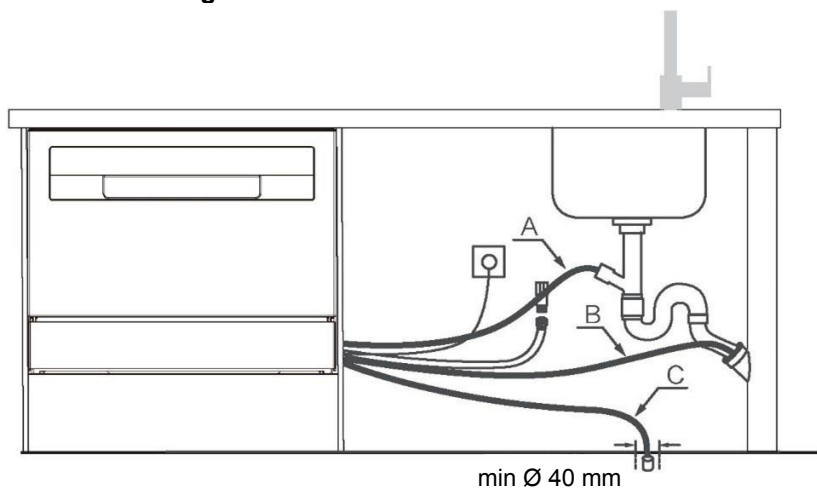

Collegamento del tubo flessibile di carico all'acqua fredda

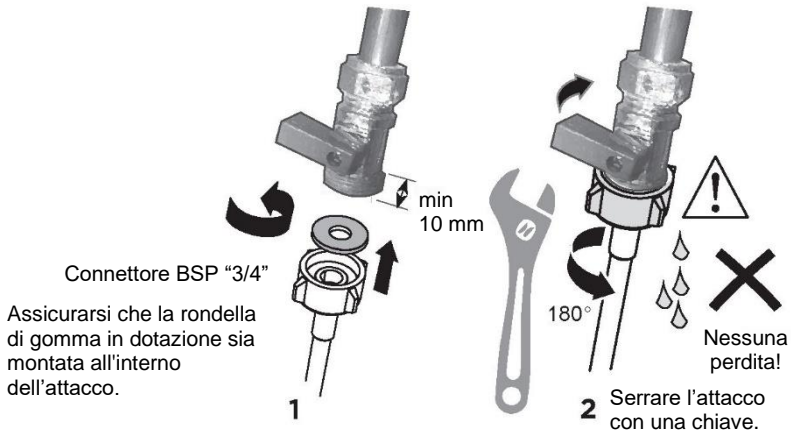

Collegamenti idraulici - Collegamento di carico acqua

IMPORTANTE!

• **L'apparecchio deve essere collegato alla rete idrica utilizzando il tubo flessibile di carico dell'acqua nuovo in dotazione. Non utilizzare tubi flessibili vecchi.**

• **Non accorciare il tubo flessibile di carico dell'acqua.**

1. Prendere nota dei requisiti di collegamento dell'acqua.

• La lavastoviglie è dotata di valvola singola di collegamento dell'acqua.

• Per ottenere le migliori prestazioni e la migliore efficienza energetica, si consiglia il collegamento all'acqua fredda.

• La temperatura dell'acqua in ingresso non deve superare i 60 °C.

2. Prendere nota dei valori limite di pressione dell'acqua consentiti.

• Limite minimo: 0,4 bar = 4 N/cm² = 40 kPa

• Se la pressione è inferiore a 1 bar, contattare un idraulico specializzato.

• Limite massimo: 10 bar = 100 N/cm² = 1MPa

• Se la pressione è superiore a 10 bar, è necessario installare una valvola di riduzione della pressione. Contattare un idraulico specializzato.

3. Collegare il tubo flessibile di carico dell'acqua a un rubinetto dell'acqua accessibile con un connettore BSP "3/4". Assicurarsi che il tubo flessibile non presenti pieghe che potrebbero limitare la portata dell'acqua. Una curva a 90° richiede un'altezza minima di 200 mm per evitare strozzature.

• Assicurarsi che l'acqua in ingresso sia limpida. Se i tubi dell'acqua non sono stati utilizzati per un lungo periodo di tempo, lasciare scorrere l'acqua per assicurarsi che sia limpida e priva di impurità. In caso contrario, il tubo flessibile di carico dell'acqua potrebbe ostruirsi e danneggiare l'apparecchio.

• Se necessario, utilizzare un elemento filtrante per filtrare i depositi dalle tubazioni. L'elemento filtrante è disponibile presso il Centro di assistenza autorizzato o il Servizio clienti.

Istruzioni per l'installazione

4. Serrare l'attacco del tubo flessibile di un ulteriore mezzo giro dopo il contatto della guarnizione.
5. Verificare che non vi siano perdite dal collegamento.

5 Collegamento dell'elettrodomestico

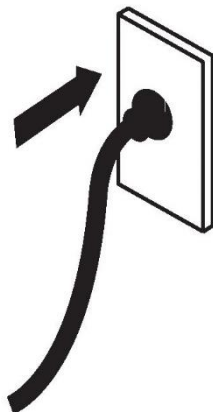

Collegamento elettrico

- La lavastoviglie non deve essere collegata all'alimentazione elettrica durante l'installazione. Assicurarsi che tutto l'impianto domestico sia adeguatamente collegato a terra.
- Controllare la targhetta identificativa (situata sul lato sinistro interno dello sportello della lavastoviglie in acciaio inossidabile) e accertarsi che i valori di tensione e frequenza della corrente dell'abitazione corrispondano a quelli riportati sulla targhetta.
- Inserire la spina in una presa di corrente con messa a terra adeguata e dotata di sezionatore.

IMPORTANTE!

- La messa a terra dell'elettrodomestico è un requisito di sicurezza imposto dalla legge.
- Se il cavo di alimentazione non è sufficientemente lungo da raggiungere la presa oppure la presa a cui deve essere collegato l'apparecchio non è adatta alla spina, è necessario sostituire l'intero cavo di alimentazione della lavastoviglie. Questa operazione deve essere effettuata solo da un tecnico autorizzato Haier. Non modificare o tagliare la spina. Non utilizzare adattatori, prolunghie o prese multiple per collegare la lavastoviglie all'alimentazione perché potrebbero surriscaldarsi e determinare un pericolo di incendio.
- La presa a cui è collegata la lavastoviglie deve rimanere facilmente accessibile (per es. in un mobile adiacente) anche quando l'apparecchio è installato. Questo serve a garantire che la lavastoviglie possa essere scollegata dall'alimentazione per effettuare interventi di pulizia e manutenzione in sicurezza.

■ Lista di controllo finale

Da completare a cura dell'installatore

- Controllare che tutti i componenti siano installati.
- Assicurarsi che tutti i pannelli e le rispettive parti siano fissati e che i collaudi elettrici finali siano stati condotti in conformità alle normative elettriche locali.
- Verificare che la lavastoviglie sia in piano. Se necessario, regolare leggermente i piedini di livellamento.
- Per garantire prestazioni ottimali, la lavastoviglie non deve avere un'inclinazione superiore a 1°. Controllare con una livella a bolla d'aria.
- Assicurarsi che nel tubo flessibile di carico dell'acqua sia montata la rondella di gomma in dotazione e che esso venga serrato di un ulteriore mezzo giro dopo il contatto con la guarnizione.
- Assicurarsi che eventuali predisposizioni per fori per il collegamento dello scarico siano state perforate e che sia stato effettuato il collegamento dello scarico.
- Il raccordo del tubo flessibile di scarico non deve sostenere il peso del tubo in eccesso. Mantenere il tubo flessibile di scarico più disteso possibile per evitare che si afflosci. L'eventuale lunghezza in eccesso del tubo flessibile di scarico deve essere tenuta sul lato della lavastoviglie dell'anello alto.
- Se si collega il tubo flessibile di scarico al sifone del lavandino, assicurarsi che l'anello alto sia almeno 150 mm più in alto del raccordo del tubo flessibile di scarico.
- Assicurarsi che tutti gli imballaggi o i nastri adesivi che fissano i cestelli siano stati rimossi dalla lavastoviglie.
- Verificare che lo sportello si apra e si chiuda liberamente senza resistenza rispetto ai mobili adiacenti.
- Verificare che la presa elettrica sia accessibile e situata in un armadio adiacente.
- Controllare il funzionamento della lavastoviglie:

Se viene visualizzato un codice di errore, consultare la sezione "Codici di errore" del manuale d'uso per suggerimenti.

Descrizione del prodotto

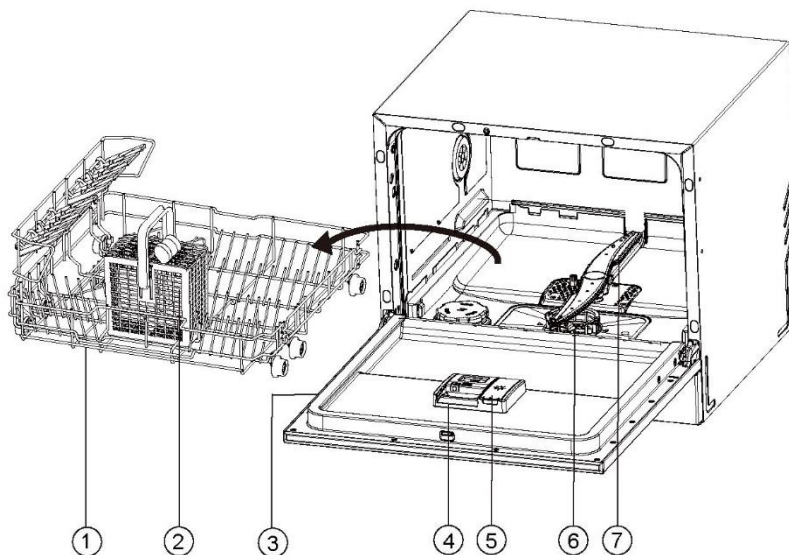

- 1. Cestello
- 2. Cestello portaposate
- 3. Targhetta identificativa
- 4. Dosatore detersivo

- 5. Dosatore brillantante
- 6. Filtri
- 7. Braccio irroratore

Panoramica dei programmi

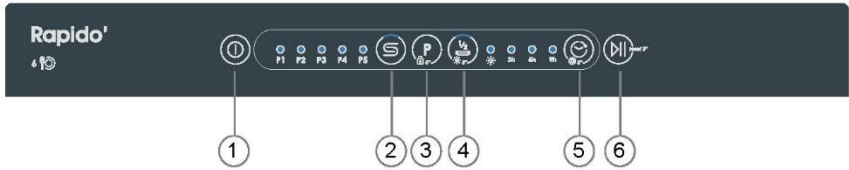

- 1. ON / OFF
- 2. Indicatore SALE / RESET SALE
- 3. PROGRAMMA / BLOCCO BAMBINI
- 4. MEZZO CARICO / RESET BRILLANTANTE
- 5. RITARDO / IMPOSTAZIONE
- 6. AVVIO/ PAUSA/ RESET

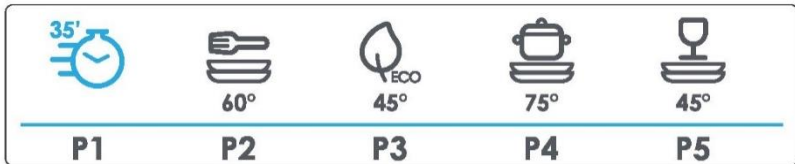

- P1. RAPIDO 35' (W&D)
- P2. UNIVERSALE
- P3. ECO
- P4. INTENSIVO
- P5. BICCHIERE

Blocco bambini: per attivare o disattivare il Blocco bambini, tenere premuto il pulsante 3 per 5 secondi. (Solo su libera installazione e cruscotto a vista) Ritardo: Appuntamento per 3, 6 e 9 ore

Panoramica dei programmi

Programmi		
Programmi	Tipo di residui alimentari	Tipo di carico
RAPIDO 35' (W&D)	Sporco fresco: caffè, torte, latte, bevande fredde, insalata, salsicce	Non delicato: stoviglie, posate, bicchieri e articoli in vetro
UNIVERSALE	Sporco normale: zuppe, uova, salse, patate, pasta, riso, arrosti o fritti	Non delicato: stoviglie, posate, bicchieri e articoli in vetro
ECO	Sporco normale: zuppe, uova, salse, patate, pasta, riso, arrosti o fritti	Tutto: bicchieri, stoviglie, pentole e padelle
INTENSIVO	Sporco difficile: stufati, salse, patate, pasta, riso, arrosti o fritti	Non delicato: stoviglie, posate, bicchieri e articoli in vetro
BICCHIERE	Sporco leggero: caffè, torte, latte, bevande fredde, insalata, salsicce	Tutto: bicchieri, stoviglie, pentole e padelle

IMPORTANTE!

Non mettere mai in lavastoviglie materiali altamente assorbenti, come spugne e asciugamani. Non mettere in lavastoviglie stoviglie o posate sporche di cenere di tabacco, cera, grasso lubrificante o vernice.

Posate e argenteria

Tutte le posate e l'argenteria devono essere sciacquate immediatamente dopo l'uso per evitare l'ossidazione causata da alcuni alimenti. Gli articoli d'argento non devono entrare in contatto con l'acciaio inossidabile, per es. con altre posate. Se mischiati, questi articoli possono macchiarsi. Togliere le posate d'argento dalla lavastoviglie e asciugarle a mano subito dopo la fine del programma.

Alluminio

Il detersivo per lavastoviglie può opacizzare l'alluminio. L'intensità dell'effetto dipende dalla qualità dell'articolo.

Altri metalli

Gli oggetti in ferro e ghisa possono arrugginire e macchiare gli altri articoli. Rame, peltro e ottone tendono a macchiarsi: lavare questi oggetti a mano.

Articoli in legno

Gli oggetti in legno sono in genere sensibili al calore e all'acqua. Nel tempo, il lavaggio regolare in lavastoviglie può causare un deterioramento. In caso di dubbi, lavare a mano.

Bicchieri e vetrerie

La maggior parte degli oggetti in vetro usati tutti i giorni è lavabile in lavastoviglie. Il cristallo e le vetrerie molto fini e antiche si possono scalfire, ovvero diventare opachi. È preferibile lavare questi articoli a mano.

Plastica

Con l'acqua calda, alcune plastiche possono cambiare forma o colore. Controllare le istruzioni del produttore riguardo al lavaggio degli articoli di plastica. Gli articoli in plastica lavabili devono essere appesantiti in modo che non si capovolgano e non si riempiano d'acqua o cadano attraverso le aperture del cestello durante il lavaggio.

Articoli decorati

Le moderne porcellane decorate sono per lo più lavabili in lavastoviglie. Le porcellane più antiche, con motivi dipinti sopra allo smalto, bordi dorati o dipinte a mano possono essere più sensibili al lavaggio in lavastoviglie. In caso di dubbi, lavare a mano.

Articoli incollati

Alcuni adesivi si ammorbidiscono o si sciolgono in lavastoviglie. In caso di dubbi, lavare a mano.

Caricamento delle stoviglie

Rimuovere i residui di cibo di grandi dimensioni dai piatti prima di sistemarli in lavastoviglie. Non è necessario prerisciacquare le stoviglie sotto l'acqua corrente.

Cestello

- Sistemare qui gli oggetti più grandi: pentole, padelle, coperchi, piatti da portata e terrine.
- Ribaltare verso il basso i supporti a punte per posizionare pentole e padelle in piano sul fondo.

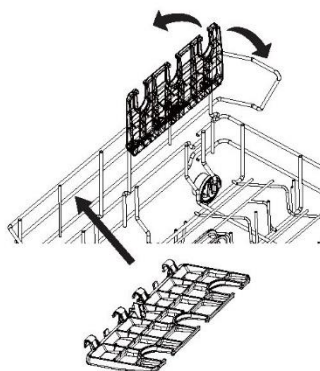
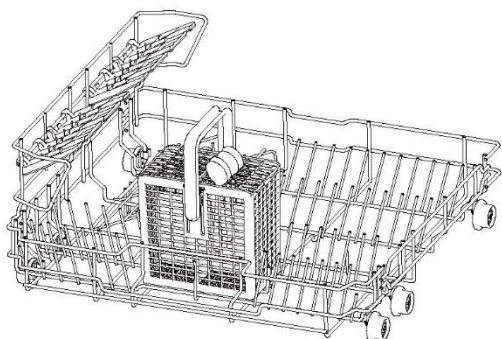

Cestello portaposate

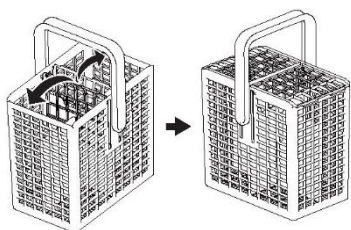

- ▶ Mescolare i cucchiai con le altre posate per evitare che si incollino tra loro.
- ▶ Utilizzare la griglia per separare le posate.
- ▶ Il coperchio del cestello portaposate può essere sollevato e abbassato.
- ▶ Se gli articoli lunghi possono bloccare i bracci irroratori, sistemarli orizzontalmente nel cestello superiore.

⚠ ATTENZIONE

Posizionare gli oggetti affilati e appuntiti con la lama rivolta verso il basso per evitare possibili lesioni.

Come risparmiare

- Suggestimenti per risparmiare e non danneggiare l'ambiente quando si utilizza questo elettrodomestico.
- Il miglior uso di energia, acqua, detersivo e tempo si ottiene caricando la lavastoviglie al carico massimo consigliato. Effettuando un pieno carico invece di 2 mezzi carichi si può risparmiare fino al 50% di energia elettrica.
- Raschiare le particelle di cibo dagli oggetti di carico anziché pre-risciacquare per risparmiare acqua.
- Per stoviglie normalmente sporche selezionare un programma ECO per un consumo di acqua ed energia più efficiente.

Caricamento del detersivo

IMPORTANTE!

- Utilizzare solo detersivi consigliati per le lavastoviglie automatiche.
- I detersivi per lavastoviglie sono fortemente alcalini. Possono essere estremamente pericolosi se ingeriti. Evitare il contatto con la pelle e gli occhi e tenere i bambini e le persone disabili lontano dalla lavastoviglie quando è aperta. Verificare che il dosatore del detersivo sia vuoto al termine di ogni programma di lavaggio.
- Non cospargere o versare mai il detersivo direttamente sulle stoviglie presenti in lavastoviglie. Le pastiglie o il detersivo per lavastoviglie non devono essere a diretto contatto con stoviglie o posate.
- Non utilizzare detergenti o saponi liquidi per le mani, detersivi per bucato o disinfettanti, in quanto potrebbero danneggiare la lavastoviglie.

Riempimento del dosatore del detersivo

1. Premere il pulsante a sinistra del dosatore.

IMPORTANTE!

Avvicinarsi al dosatore dal lato sinistro per evitare che il coperchio si apra a scatto sulla mano.

2. Aggiungere il detersivo negli appositi scomparti. I contrassegni "15" e "25" nello scomparto di lavaggio principale corrispondono a grammi di detersivo in polvere.

IMPORTANTE!

Le compresse devono essere collocate solo nello scomparto di lavaggio principale (più grande).

3. Rimuovere il detersivo in eccesso dai bordi del dosatore.
4. Chiudere il coperchio e premere fino allo scatto. Il detersivo verrà automaticamente rilasciato nella lavastoviglie durante il programma di lavaggio.

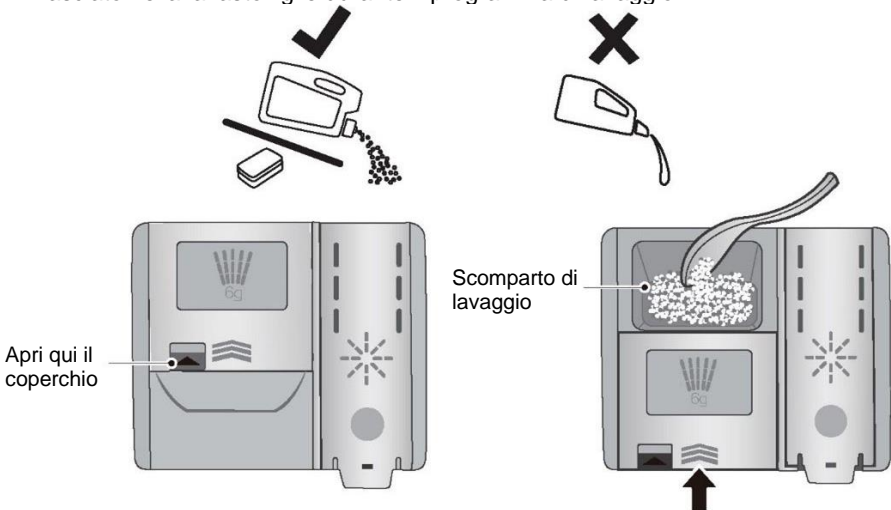

Caricamento del dosatore di brillantante

1. Tirare l'estremità superiore del coperchio del dosatore per aprirlo a scatto.

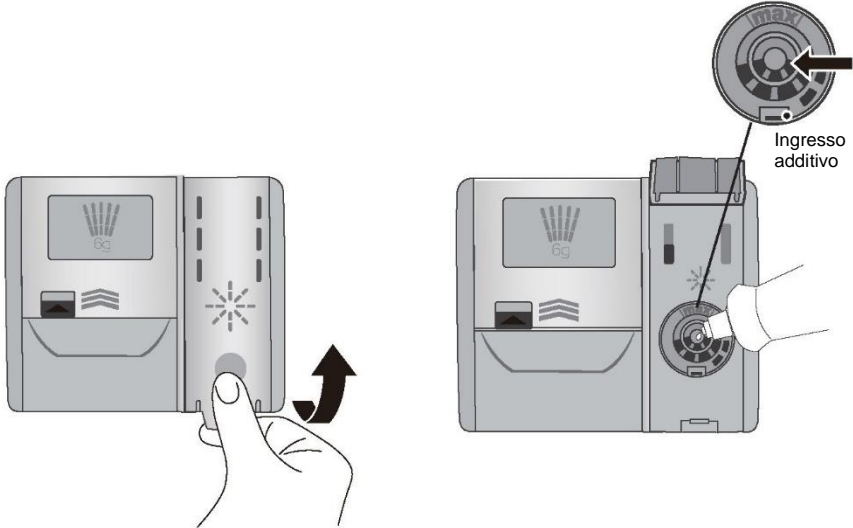

2. Versare il brillantante nell'apertura circolare, facendo attenzione a non superare il segno MAX.

IMPORTANTE!

Fare attenzione a non versare il brillantante nella lavastoviglie. Eventuali fuoriuscite devono essere asciugate per evitare un'eccessiva formazione di schiuma. In caso contrario, potrebbe essere necessario richiedere l'intervento del servizio di assistenza, che non sarà coperto dalla garanzia.

3. Chiudere il coperchio, assicurandosi che scatti.

Quando ricaricare il dosatore di brillantante

Quando il livello di brillantante diviene basso, l'indicatore del brillantante lampeggia per segnalare la necessità di riempire il dosatore. Quindi tenere premuto il pulsante di reset del brillantante per 5 secondi dopo ogni ricarica per azzerare la spia del brillantante

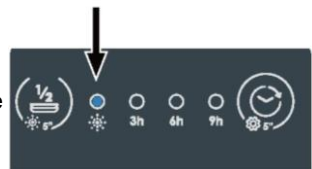



Si consiglia vivamente di utilizzare regolarmente un brillantante liquido per ottenere i migliori risultati di asciugatura. Il brillantante dà un aspetto pulito, brillante e senza aloni a vetro e porcellane. Inoltre, evita l'ossidazione del metallo

Impostazioni delle preferenze

Come regolare le impostazioni delle preferenze dell'utente

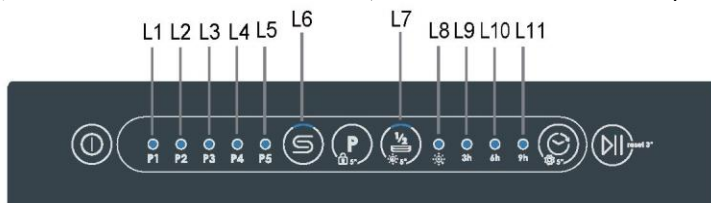
Gli utenti possono impostare il grado dell'addolcitore dell'acqua, l'impostazione del cicalino, della modalità di memorizzazione, del brillantante in base alle preferenze



Durante la selezione dei programmi. Tenere premuto  per circa 5 secondi per inserire le impostazioni delle preferenze dell'utente. La spia dello schermo lampeggia tre volte (LED1 - LED5 + LED6 + LED7 + LED9 + LED10)

1. Regolazione del livello dell'addolcitore dell'acqua

Premere  per modificare il livello di dosaggio dell'addolcitore d'acqua da S0 a S5. Il livello predefinito è S3.

Premere  per salvare le impostazioni e uscire.

Il cicalino suona una volta.

Premere  per annullare le modifiche e uscire.

Il LED appare come la tabella a destra:

S0	NO LED
S1	P1
S2	P1+P2
S3	P1+P2+P3 DFAULT
S4	P1+P2+P3+P4
S5	P1+P2+P3+P4+P5

L	°fH	°dH	
1	-	-	S0
2	0-15	0-8	S1
3	16-22	9-12	S2
4 * DEFAULT	23-29	13-16	S3
5	30-54	17-30	S4
6	55-89	31-50	S5

Nota:

1) È necessario informarsi sul valore di durezza dell'acqua del proprio rubinetto. La propria società di servizi idrici può fornire assistenza al riguardo.

2) L'impostazione adeguata è reperibile nella tabella della durezza dell'acqua.

Impostazioni delle preferenze

2. Modalità MEMO

Premere  per accendere/spegnere. L'impostazione predefinita è off

Premere  per salvare le impostazioni e uscire. Il cicalino suona una volta.

Premere  per annullare le modifiche e uscire.

La modalità MEMO è ON/OFF, il LED6 è ON/OFF.

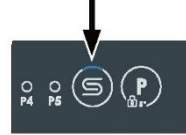

3. Impostazione del cicalino

Premere  per accendere/spegnere. L'impostazione predefinita è on

Premere  per salvare le impostazioni e uscire. Il cicalino suona una volta.

Premere  per annullare le modifiche e uscire senza il cicalino. Il cicalino è ON/OFF, il LED7 è ON/OFF.



4. Impostazione del brillantante

Premere  per modificare l'impostazione a intervalli tra R0 (erogazione minima) e R3 (erogazione massima).

Premere  per salvare l'impostazione e uscire dalla modalità di impostazione.



L'impostazione predefinita è R2 (5 ml)

Il LED visualizza quanto segue:

R0				Vuoto
R1	3h			3 ml
R2	3h	6h		5ml default
R3	3h	6h	9h	6 ml



Avviare un programma



1. Premere il pulsante ON/OFF  per accendere la lavastoviglie.
2. Premere  per selezionare il programma desiderato sul pannello di controllo della lavastoviglie.
3. Premere  per avviare il programma.

Mettere in pausa e riavviare un programma di lavaggio

1. Premere  per mettere in pausa il programma e aprire lo sportello con cautela. L'indicatore del programma di lavaggio in corso e l'indicatore della fase in corso lampeggiano mentre la lavastoviglie è in pausa.



▲ AVVISO

Rischio di spruzzi di acqua calda: non aprire completamente lo sportello fino a quando i bracci irroratori non hanno smesso di ruotare.

2. Se necessario, caricare, rimuovere o riorganizzare le stoviglie.
3. Dopo aver chiuso lo sportello, premere il pulsante  per proseguire il programma. In caso contrario, il programma non viene eseguito.
4. Se si desidera rileselzionare il programma: tenere premuto  per 3 secondi. Cancellare tutte le opzioni selezionate e l'impostazione del ritardo, quindi tornare alla selezione (disponibile con sportello aperto e chiuso)

Avvio ritardato di un programma



Per ritardare l'avvio di un programma, impostare l'ora di inizio con la procedura seguente:

1. Impostare un programma.
2. Premere il pulsante di avvio ritardato  per selezionare il tempo di ritardo richiesto. (3/6/9 ore).
3. Premere il pulsante AVVIO/PAUSA  e chiudere lo sportello.
4. Inizia il conto alla rovescia:
 - ▶ 6 ore < tempo del conto alla rovescia -----Luce LED 9h (L11)
 - ▶ 3 ore < tempo del conto alla rovescia < 6 ore ----- Luce LED 6h (L10)
 - ▶ 3 ore > conto alla rovescia -----Luce LED 3h (L9)
 - ▶ Il conto alla rovescia è terminato, il programma si avvia e la luce si spegne

Annullare l'avvio ritardato/il programma

1. Tenere premuto il pulsante  per 3 secondi, l'avvio ritardato viene annullato.
2. Avviare un nuovo programma e, se lo si desidera, un avvio ritardato.

Blocco bambini

1. Nello stato di accensione, tenere premuto il pulsante  per 5 secondi per attivare la funzione del blocco bambini. (Solo su libera installazione e cruscotto a vista).
2. Nello stato bloccato, è disponibile solo il pulsante di accensione. Tenendo premuto  per 500 ms il DW si spegne ma il blocco bambini rimane attivo.
3. Nello stato bloccato, tenere premuto  per 5 secondi per disattivare.

ATTENZIONE

Se un programma viene interrotto durante il lavaggio delle stoviglie, i residui di detersivo rimangono sulle stoviglie. Questi residui possono essere dannosi per la salute! Assicurarsi di sciacquare completamente i residui di detersivo prima di utilizzare nuovamente queste stoviglie.

Fine del programma

Al termine del programma viene emesso un segnale acustico (se non è stato disabilitato).

1. Premere  per spegnere l'elettrodomestico, altrimenti l'elettrodomestico passa automaticamente alla modalità standby dopo 1 minuto.
2. Aprire lo sportello.

ATTENZIONE

Se lo sportello viene aperto subito dopo la fine del programma, può fuoriuscire vapore caldo. Pericolo di scottature! Aprire lo sportello con cautela!

3. Togliere le stoviglie:
 - ▶ Aprire leggermente lo sportello e lasciarlo socchiuso (circa 100 mm) per facilitare il processo di asciugatura.
 - ▶ Lasciare raffreddare le stoviglie prima di toglierle dall'elettrodomestico. Le stoviglie calde si danneggiano più facilmente.
 - ▶ A questo punto rimuovere gli oggetti dal cestello.

Cura e pulizia

Col passare del tempo, all'interno della lavastoviglie possono accumularsi residui di cibo o depositi di calcare. L'efficienza dell'elettrodomestico può risultarne ridotta e i residui di cibo possono produrre un cattivo odore. Ispezionare e pulire regolarmente la lavastoviglie.

IMPORTANTE!

- Prima di eseguire qualsiasi operazione di pulizia o manutenzione, scollegare sempre la lavastoviglie dalla rete elettrica, chiudere l'alimentazione idrica e attendere che tutte le parti della lavastoviglie si siano raffreddate.
- Per la pulizia, evitare l'uso dei seguenti ausili per non danneggiare le superfici:
 - pagliette abrasive in plastica o acciaio inossidabile
 - abrasivi, solventi, detersivi per la casa
 - detersivi acidi o alcalini
 - detersivi o disinfettanti per il bucato
 - detersivi o lucidanti per acciaio inossidabile
 - detersivi liquidi per le mani o sapone
- Se nella lavastoviglie sono presenti stoviglie o bicchieri rotti, è necessario rimuoverli con cautela per evitare lesioni personali o danni all'apparecchio.
- Dopo la pulizia, controllare sempre che i bracci irroratori e i filtri siano tutti correttamente posizionati.

Pulizia esterna della lavastoviglie

- Per pulire le superfici esterne della lavastoviglie, strofinare con un panno umido pulito e morbido e asciugare con un panno pulito e privo di pelucchi.
- Per le superfici non piane, strofinare lungo o intorno a esse. Per esempio, per pulire i pulsanti di controllo esterni, strofinare attorno al pulsante con un movimento circolare.
- Fare attenzione a non bagnare eccessivamente l'area del pannello di controllo.

Nota: prima di pulire il pannello di controllo, è utile disabilitare i pulsanti attivando il blocco bambini.

Pulizia della guarnizione dello sportello e dell'interno della lavastoviglie

Pulire accuratamente con acqua tiepida e un panno morbido e privo di pelucchi. Se l'interno è molto sporco, utilizzare un detersivo/disincrostante per lavastoviglie seguendo le istruzioni del produttore.

Pulizia dei filtri

I filtri impediscono che i residui di cibo più grandi presenti nell'acqua di lavaggio possano penetrare nella pompa. Questi residui possono talvolta ostruire i filtri. Si consiglia di pulire i filtri ogni volta che si rilevano tracce di residui di cibo.

- Per rimuovere il filtro di scarico, ruotarlo in senso antiorario per sganciarlo, quindi estrarlo.
- Una volta rimosso il filtro di scarico, è possibile sollevare la piastra del filtro.
- Sciacquarli accuratamente in acqua corrente e poi rimontarli.

Riposizionare correttamente i filtri dopo la pulizia assicurandosi che la piastra del filtro sia a filo con il fondo della lavastoviglie.

IMPORTANTE!

Quando si pulisce la parte inferiore della piastra del filtro, fare attenzione al bordo esterno tagliente.

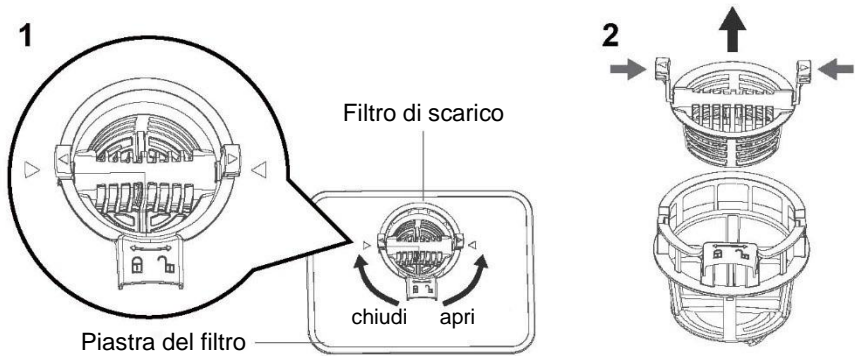

Pulizia dei bracci irroratori

Il calcare e i residui di cibo presenti nell'acqua di lavaggio possono ostruire i fori dei bracci irroratori e dei supporti dei bracci. Pulire queste parti una volta al mese circa, o più spesso in caso di necessità.

- Per rimuovere il braccio irroratore inferiore, è sufficiente sollevarlo dal rispettivo supporto.
- Sciacquare accuratamente il braccio irroratore sotto l'acqua corrente, quindi rimontarlo sul supporto.

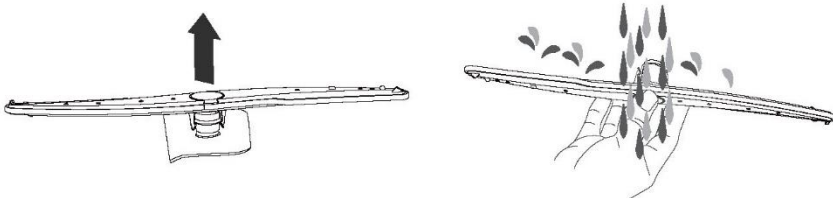

Risoluzione dei problemi

Molti dei problemi che si presentano possono essere risolti dall'utente anche senza competenze specifiche. In caso di problemi, verificare tutte le possibilità qui indicate e seguire le istruzioni fornite prima di contattare un servizio di assistenza.

⚠ ATTENZIONE

- Prima della manutenzione, spegnere l'apparecchio e staccare la spina dalla presa di alimentazione.
- La manutenzione delle apparecchiature elettriche deve essere eseguita solo da elettricisti qualificati, perché riparazioni non corrette possono causare notevoli danni conseguenti.

L'elettrodomestico non si avvia o si arresta durante il funzionamento o la spia si accende.

Problema	Possibile causa	Possibile soluzione
Il programma non si avvia.	Lo sportello dell'elettrodomestico è aperto.	Chiudere lo sportello dell'elettrodomestico.
	È stato impostato l'avvio ritardato.	Fare riferimento a 3h 6h 9h.
	La spina di rete non è collegata alla presa di alimentazione.	Collegare la spina di alimentazione.
	Il fusibile dell'impianto elettrico domestico è danneggiato.	Sostituire il fusibile.
La spia del brillantante è accesa.	Il dosatore del brillantante è vuoto.	Rabboccare il brillantante fino a quando è pieno e resettare l'indicatore.
	La ricarica del brillantante non è stata confermata	Tenere premuto il pulsante  per 5 secondi dopo ogni ricarica.

Codici di errore

Codici di errore sul display

Codice allarme	Numero sfarfallii	Luce allarme
E10	Sfarfallio 1 volta	P5
E30	Sfarfallio 3 volte	P4, P5
E40	Sfarfallio 4 volte	P3
E50	Sfarfallio 5 volte	P3~ P5

Codici di errore sul display

Problema	Possibile causa	Possibile soluzione
<p>Allarme acustico, lampeggio del LED ad intervalli (1 volta / 1 sec). Il codice di allarme è E10.</p> <p>L'apparecchio non si riempie d'acqua.</p>	Il rubinetto dell'acqua è chiuso.	Aprire il rubinetto dell'acqua. Nota: una volta risolto l'errore, spegnere l'elettrodomestico e riavviare il programma.
	Il tubo flessibile di carico dell'acqua è piegato o curvato.	Assicurarsi che la posizione del tubo flessibile sia corretta.
	In caso di sistema aqua-stop: è intervenuta la protezione per l'acqua; l'indicatore (C) è rosso.	Il tubo deve essere sostituito.
	Il filtro del tubo di carico dell'acqua è intasato.	Pulire il filtro in corrispondenza dei raccordi del tubo flessibile di carico sul rubinetto e sul retro dell'elettrodomestico.
	L'ingresso dell'acqua è ostruito.	Controllare la portata dell'acqua dal rubinetto.
	La pressione dell'acqua è troppo bassa.	Contattare l'azienda locale di erogazione dell'acqua.
<p>Allarme acustico, lampeggio del LED ad intervalli (3 volte / 1 sec)</p> <p>Il codice di allarme è E30. Perdita: la pompa di scarico funziona in continuo!</p>	<p>Il dispositivo anti-allagamento è acceso:</p> <ul style="list-style-type: none"> • Ci sono perdite d'acqua nell'elettrodomestico. • La valvola di alimentazione dell'acqua è aperta e bloccata. • Lo scarico è ostruito. 	<ol style="list-style-type: none"> 1. Chiudere il rubinetto dell'acqua. 2. Scollegare l'elettrodomestico dall'alimentazione elettrica.
E40	Allarme flussometro	<ol style="list-style-type: none"> 1. Premere a lungo il pulsante di accensione per spegnere o scollegare il cavo di alimentazione 2. Contattare il Servizio di assistenza.
E50	Allarme comunicazione scheda display	<ol style="list-style-type: none"> 1. Premere a lungo il pulsante di accensione per spegnere o scollegare il cavo di alimentazione 2. Contattare il Servizio di assistenza.

Tutti gli altri codici di allarme:

1. Prendere nota del codice di allarme
2. Contattare il Servizio di assistenza; fare riferimento a SERVIZIO CLIENTI

Risoluzione dei problemi

I risultati di lavaggio non sono soddisfacenti

Problema	Possibile causa	Possibile soluzione
Le stoviglie non sono pulite.	I filtri sono intasati.	Pulire i filtri.
	I filtri non sono montati e installati correttamente.	Assicurarsi che i filtri siano montati e installati correttamente.
	I bracci irroratori sono ostruiti.	Rimuovere i residui di cibo con un oggetto sottile e appuntito.
	Il programma non era adeguato al tipo di carico e ai residui di cibo.	Assicurarsi che il programma adeguato al tipo di carico e ai residui di cibo.
	Posizione non corretta degli oggetti nei cestelli. L'acqua non riesce a lavare tutti gli oggetti.	Assicurarsi che gli oggetti siano correttamente posizionati nei cestelli e che l'acqua possa lavare facilmente tutti gli oggetti.
	I bracci irroratori non riescono a girare liberamente.	Verificare che gli oggetti siano correttamente posizionati nei cestelli e non blocchino il movimento dei bracci irroratori.
	Nel dosatore manca detersivo oppure la quantità presente non è sufficiente.	Prima di avviare un programma, assicurarsi di versare la quantità corretta di detersivo nel dosatore.
	Il ciclo di lavaggio è stato interrotto da una lunga pausa.	Non aprire lo sportello né scollegare l'alimentazione durante il ciclo di lavaggio.
Striature biancastre, macchie o alone bluastro su bicchieri e stoviglie.	La quantità di brillantante rilasciata è eccessiva.	Ridurre la quantità di brillantante rilasciata.
	La quantità di detersivo è eccessiva.	Prima di avviare un programma, assicurarsi di versare la quantità corretta di detersivo nel dosatore.

Risoluzione dei problemi

Problema	Possibile causa	Possibile soluzione
Macchie di gocce d'acqua su bicchieri e stoviglie.	Il dosaggio del brillantante è troppo basso.	Aumentare la quantità di brillantante rilasciata.
	Qualità del brillantante o della pastiglia combinata di detersivo.	Detersivo troppo vecchio; cambiare il prodotto.
Le stoviglie sono bagnate.	Il programma non ha effettuato la fase di asciugatura. Il programma ha effettuato una fase di asciugatura a bassa temperatura.	Aprire leggermente lo sportello e lasciarlo socchiuso (circa 100 mm) per facilitare il processo di asciugatura.
Le stoviglie sono bagnate e opache.	Il dosatore del brillantante è vuoto.	Ricaricare il brillantante nel dosatore e azzerare la spia del brillantante.
	Qualità del brillantante o della pastiglia combinata di detersivo.	Detersivo troppo vecchio; cambiare il prodotto.

Test di conformità alle norme

Programma di lavaggio	Eco
Quantità di detersivo in polvere	14 gr
Livello di dosaggio del brillantante	R2
Numero massimo di coperti	6

Schemi di caricamento consigliati

