



Guida utente in linea

HL-L2400DW

HL-L2400DWE

HL-L2402D

HL-L2442DW

HL-L2445DW

HL-L2447DW

HL-L2460DN

HL-L2865DW

Sommario

Prima di utilizzare la macchina	1
Definizioni delle note	2
Marchi	3
Licenze open source	4
Copyright e Licenza	5
Note importanti	6
Introduzione alla macchina	7
Prima di utilizzare l'apparecchio	8
Vista anteriore e vista posteriore	9
Descrizione del pannello dei comandi	10
Pattern e indicazioni LED (per modelli senza LCD)	13
Come immettere il testo nella macchina	15
Accedere alle utilità Brother (Windows)	16
Disinstallare il software e i driver (Windows)	18
Accedere a Brother iPrint&Scan (Windows/Mac)	19
Posizioni della porta di ingresso/uscita sulla macchina	20
Gestione della carta	21
Caricare la carta	22
Caricare la carta nel vassoio	23
Caricare e stampare carta normale, carta sottile, carta riciclata e carta per macchina da scrivere nella fessura di alimentazione manuale	26
Caricare e stampare su carta spessa e buste con la fessura di alimentazione manuale	27
Caricare e stampare buste attraverso la fessura alimentazione manuale	29
Impostazioni relative alla carta	31
Cambiare il formato carta e il tipo di carta	32
Modificare la funzione di controllo carta	33
Area non stampabile	34
Supporti di stampa consigliati	35
Utilizzo di carta speciale	36
Eseguire la stampa	37
Stampare dal computer (Windows)	38
Stampare un documento (Windows)	39
Stampare su entrambi i lati del foglio (Windows)	41
Modificare le impostazioni di stampa predefinite (Windows)	44
Impostazioni di stampa (Windows)	45
Monitorare lo stato della macchina dal computer (Windows)	50
Stampare dal computer (Mac)	51
Stampare con AirPrint	52
Caricare e stampare buste attraverso la fessura alimentazione manuale	53
Stampare un allegato e-mail	55
modificare le impostazioni di stampa utilizzando il pannello di controllo	56
Annullare un processo di stampa	57
Stampa di prova	58
Rete	59
Funzionalità di rete di base supportate	60

Configurare le impostazioni di rete.....	61
Configurare i dettagli della rete utilizzando il pannello dei comandi.....	62
Impostazioni della rete wireless.....	63
Utilizzare la rete wireless.....	64
Utilizzare Wi-Fi Direct®.....	78
Attivare/Disattivare la connessione LAN wireless.....	82
Stampare il rapporto WLAN.....	83
Funzioni di rete.....	87
Attivare/disattivare Gestione basata sul Web mediante il pannello di controllo.....	88
Stampare il rapporto di configurazione della rete.....	89
Ripristino delle impostazioni di rete predefinite di fabbrica.....	90
Sicurezza.....	91
Prima di utilizzare le funzioni di sicurezza di rete.....	92
Disattivare i protocolli non necessari.....	93
Configurare un certificato per la protezione del dispositivo.....	94
Funzioni supportate per i certificati di protezione.....	95
Come creare e installare un certificato.....	96
Creare un certificato autofirmato.....	97
Creare una richiesta di firma certificato (CSR) e installare un certificato emesso da un'autorità di certificazione (CA).....	98
Importare ed esportare un certificato e una chiave privata.....	102
Importare ed esportare un certificato CA.....	105
Gestire più certificati.....	108
Utilizzare SSL/TLS.....	109
Introduzione a SSL/TLS.....	110
Gestire in modo sicuro l'apparecchio di rete mediante SSL/TLS.....	113
Stampa dei documenti in modo sicuro utilizzando SSL/TLS.....	118
Utilizzare SNMPv3.....	120
Gestione sicura della macchina in rete tramite SNMPv3.....	121
Utilizzare l'autenticazione IEEE 802.1x.....	123
Cos'è l'autenticazione IEEE 802.1x?.....	124
Configurare l'autenticazione IEEE 802.1x per una rete cablata o wireless utilizzando Gestione basata sul Web (browser Web).....	125
Metodi di autenticazione IEEE 802.1x.....	127
Inviare un'e-mail in modo sicuro.....	128
Configurare l'invio e-mail utilizzando Gestione basata sul Web.....	129
Inviare un messaggio e-mail con l'autenticazione utente.....	130
Inviare un'e-mail in modo sicuro utilizzando SSL TLS.....	131
Modificare le impostazioni della macchina dal pannello dei comandi.....	132
Panoramica del blocco impostazioni.....	133
Utilizzare le funzioni di rilevazione della rete globale.....	137
Attivare la rilevazione dell'indirizzo IP globale.....	138
Bloccare le comunicazioni dalla rete globale.....	139
Mobile Connect.....	140
AirPrint.....	141
Panoramica di AirPrint.....	142
Prima di utilizzare AirPrint (macOS).....	143

Stampare con AirPrint	144
Mopria™ Print Service	147
Brother Mobile Connect	148
Risoluzione dei problemi.....	149
Indicatori LED relativi a errori e manutenzione	150
Messaggi di errore e manutenzione	155
Inceppamenti della carta	159
Rimozione degli inceppamenti della carta	160
La carta è inceppata nel vassoio della carta	161
Carta inceppata sul lato posteriore dell'apparecchio	162
Carta inceppata all'interno della macchina	164
La carta è inceppata nel vassoio della carta per la stampa fronte-retro.....	165
Problemi di stampa	167
Migliorare la qualità di stampa	170
Problemi di rete	176
Messaggi di errore	177
Utilizzare lo strumento di ripristino della connessione di rete (Windows).....	178
Controllare le impostazioni di rete della macchina	179
Se si riscontrano problemi con la rete della macchina	180
Problemi di AirPrint	186
Altri problemi	187
Controllare le informazioni relative alla macchina	188
Aggiornare il firmware della macchina	189
Funzioni di ripristino	190
Ripristino macchina	191
Resetta rete	192
Ripristino impostazioni predefinite	193
Manutenzione ordinaria	194
Sostituire i materiali di consumo	195
Sostituire la cartuccia toner	197
Sostituire l'unità tamburo	200
Ripristino contatore tamburo	202
Pulizia della macchina	203
Pulizia del filo corona	205
Pulizia dell'unità tamburo	206
Pulire i rulli di scorrimento carta	212
Controllare la durata rimanente della parte	213
Imballare e spedire la macchina	214
Impostazioni della macchina	216
Controllare la password della macchina	217
Modificare le impostazioni dell'apparecchio dal pannello dei comandi	218
Impostazioni generali	219
Tabella Menu (Per modelli con un LCD).....	227
Stampare una lista delle impostazioni della stampante	238
Modificare le impostazioni della macchina dal driver stampante Windows	239
Modificare le impostazioni dell'apparecchio mediante Gestione basata sul Web	240
Informazioni su Gestione basata sul Web	241







Accedere a Gestione basata sul Web	242
Modificare la password di accesso utilizzando Gestione basata sul Web	245
Appendice	246
Specifiche.....	247
Materiali di consumo	252
Informazioni ambientali e sulla conformità	254
Informazioni relative alla carta riciclata	255
Disponibilità delle parti di ricambio	256
Sostanze chimiche (REACH UE)	257
Assistenza clienti Brother	258

Prima di utilizzare la macchina

- [Definizioni delle note](#)
- [Marchi](#)
- [Licenze open source](#)
- [Copyright e Licenza](#)
- [Note importanti](#)

Definizioni delle note

Nella presente Guida dell'utente vengono utilizzati i seguenti simboli e convenzioni:

 AVVERTENZA	AVVERTENZA indica una situazione potenzialmente pericolosa che, se non evitata, può causare la morte o lesioni gravi.
 ATTENZIONE	ATTENZIONE indica una situazione potenzialmente pericolosa che, se non evitata, può causare lesioni di entità lieve o moderata.
IMPORTANTE	IMPORTANTE indica una situazione potenzialmente pericolosa che, se non evitata, può causare danni alle cose o la perdita di funzionalità del prodotto.
NOTA	NOTA specifica l'ambiente operativo, le condizioni di installazione o speciali condizioni di utilizzo.
	Le icone dei suggerimenti segnalano suggerimenti utili e informazioni aggiuntive.
	Le icone di Pericolo elettrico mettono in guardia dal rischio di scosse elettriche.
	Le icone di Pericolo di incendi mettono in guardia dal rischio di incendi.
	Le icone Superficie calda avvertono di non toccare le parti della macchina che presentano una temperatura elevata.
	Le icone di Divieto indicano azioni che non devono essere eseguite.
Grassetto	Lo stile grassetto identifica i pulsanti sul pannello dei comandi della macchina o sullo schermo del computer.
<i>Corsivo</i>	Lo stile corsivo evidenzia un punto importante o rimanda a un argomento correlato.
Courier New	Il font Courier New identifica i messaggi visualizzati sul display LCD della macchina.



Informazioni correlate

- [Prima di utilizzare la macchina](#)

Marchi

Apple, App Store, AirPrint, il logo AirPrint, Mac, macOS, iPadOS, iPad, iPhone, iPod touch e Safari sono marchi di Apple Inc., registrati negli Stati Uniti e in altri Paesi.

Adobe® e Reader® sono marchi o marchi registrati di Adobe Systems Incorporated negli Stati Uniti e/o in altri Paesi.

Wi-Fi®, Wi-Fi Alliance® e Wi-Fi Direct® sono marchi registrati di Wi-Fi Alliance®.

WPA™, WPA2™, WPA3™, Wi-Fi CERTIFIED, e Wi-Fi Protected Setup sono marchi di Wi-Fi Alliance®.

Android, Google Drive e Google Play sono marchi di Google LLC. L'utilizzo di tali marchi è soggetto ai permessi di Google.

Mopria™ e il logo Mopria™ sono marchi, registrati e/o non registrati, e marchi di servizio di Mopria Alliance, Inc. negli Stati Uniti e in altri Paesi. L'utilizzo non autorizzato è severamente vietato.

Il marchio con la parola Bluetooth® è un marchio registrato di proprietà di Bluetooth SIG, Inc.; l'utilizzo di tale marchio da parte di Brother Industries, Ltd. è soggetto a licenza. Altri marchi e nomi commerciali appartengono ai rispettivi proprietari.

Ciascuna società il cui software è indicato nel presente manuale detiene un Contratto di licenza software specifico per i propri programmi proprietari.

Marchi di fabbrica del software

FlashFX® è un marchio registrato di Datalight, Inc.

FlashFX® Pro™ è un marchio commerciale di Datalight, Inc.

FlashFX® Tera™ è un marchio di Datalight, Inc.

Reliance™ è un marchio commerciale di Datalight, Inc.

Reliance Nitro™ è un marchio commerciale di Datalight, Inc.

Datalight® è un marchio registrato di Datalight, Inc.

Tutti i nomi commerciali e dei prodotti delle aziende citati nei prodotti Brother, i relativi documenti e qualsiasi altro materiale sono marchi o marchi registrati delle rispettive aziende.



Informazioni correlate

- [Prima di utilizzare la macchina](#)

Licenze open source

Questo prodotto comprende software open source.

Per visualizzare le note sulle licenze open source e le informazioni sul copyright, accedere alla pagina **Manuali** relativa al modello in uso sul sito support.brother.com/manuals.



Informazioni correlate

- [Prima di utilizzare la macchina](#)
-

Copyright e Licenza

©2023 Brother Industries, Ltd. Tutti i diritti riservati.

Questo prodotto comprende software sviluppato dai seguenti venditori:

Questo prodotto comprende il software "KASAGO TCP/IP" sviluppato da ZUKEN ELMIC, Inc.

Copyright 1989-2020 Datalight, Inc., Tutti i diritti riservati.

FlashFX® Copyright 1998-2020 Datalight, Inc.



Informazioni correlate

- [Prima di utilizzare la macchina](#)
-

Note importanti

- Consultare il sito support.brother.com/downloads per gli aggiornamenti di software e driver Brother.
- Per mantenere le prestazioni della macchina a un livello ottimale, consultare il sito support.brother.com/downloads per gli aggiornamenti firmware più recenti. In caso contrario, alcune funzioni della macchina potrebbero non essere disponibili.
- Non utilizzare il prodotto in un paese diverso da quello in cui è stato acquistato, perché potrebbe violare le norme relative alle telecomunicazioni wireless e all'alimentazione in vigore in tale paese.
- Non tutti i modelli sono disponibili in tutti i paesi.
- Prima di cedere, sostituire o smaltire la macchina, si consiglia vivamente di ripristinare le impostazioni predefinite al fine di rimuovere tutti i dati personali.
- In questo documento, Windows 10 rappresenta Windows 10 Home, Windows 10 Pro, Windows 10 Education e Windows 10 Enterprise.
- In questo documento, Windows 11 rappresenta Windows 11 Home, Windows 11 Pro, Windows 11 Education e Windows 11 Enterprise.
- In questa Guida per l'utente, se non diversamente indicato, vengono utilizzati i messaggi LCD della HL-L2447DW.
- In questa Guida per l'utente, se non diversamente indicato, vengono utilizzate le illustrazioni del HL-L2447DW.
- Le schermate e le immagini contenute in questa Guida dell'utente sono solo a scopo illustrativo e potrebbero non corrispondere ai prodotti reali.
- Tranne se diversamente indicato, le schermate riportate nel presente manuale fanno riferimento a Windows 10. Le schermate del computer in uso potrebbero variare a seconda del sistema operativo installato.
- Il contenuto del presente documento e le caratteristiche tecniche del prodotto sono soggetti a modifiche senza preavviso.
- Non tutte le funzionalità sono disponibili per i Paesi soggetti alle limitazioni sulle esportazioni applicabili.



Informazioni correlate

- [Prima di utilizzare la macchina](#)

Introduzione alla macchina

- [Prima di utilizzare l'apparecchio](#)
- [Vista anteriore e vista posteriore](#)
- [Descrizione del pannello dei comandi](#)
- [Pattern e indicazioni LED \(per modelli senza LCD\)](#)
- [Come immettere il testo nella macchina](#)
- [Accedere alle utilità Brother \(Windows\)](#)
- [Accedere a Brother iPrint&Scan \(Windows/Mac\)](#)
- [Posizioni della porta di ingresso/uscita sulla macchina](#)

Prima di utilizzare l'apparecchio

Prima di eseguire un'operazione di stampa, controllare quanto segue:

- Assicurarsi di avere installato il software e i driver corretti per la macchina in uso.
- Per gli utenti che utilizzano connessioni con cavo di rete o USB: verificare che il cavo di interfaccia sia ben saldo.

Firewall (Windows)

Se il computer è protetto da un firewall e non è possibile eseguire la stampa in rete, potrebbe essere necessario configurare le impostazioni del firewall. Se si utilizza Windows Firewall e sono stati installati i driver seguendo i passaggi nel programma di installazione, le impostazioni necessarie per il firewall sono già configurate. Se si utilizza un altro software firewall personale, consultare la Guida dell'utente del software oppure rivolgersi al produttore del software.



Informazioni correlate

- [Introduzione alla macchina](#)
-

Vista anteriore e vista posteriore

Vista anteriore

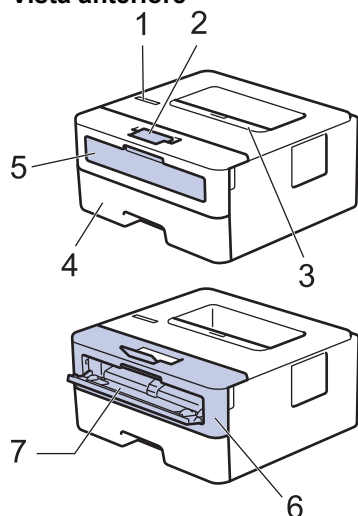

Vista posteriore

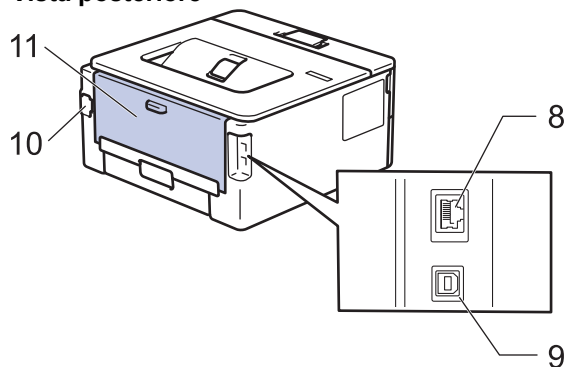

1. Pannello di controllo
2. Supporto ribaltabile del vassoio d'uscita con facciata stampata verso il basso
3. Vassoio d'uscita con facciata stampata verso il basso
4. Vassoio carta
5. Coperchio fessura alimentazione manuale
6. Coperchio anteriore
7. Fessura di alimentazione manuale
8. (per modelli di rete con cavi)
Porta 10BASE-T / 100BASE-TX
9. Porta USB
10. Connettore di alimentazione c.a.
11. Coperchio posteriore (vassoio d'uscita con facciata stampata verso l'alto)



La macchina è dotata di un cavo di alimentazione CA non staccabile, che varia con il modello.



Informazioni correlate

- [Introduzione alla macchina](#)

Descrizione del pannello dei comandi



>> HL-L2402D

>> HL-L2400DW/HL-L2400DWE/HL-L2442DW/HL-L2445DW/HL-L2447DW/HL-L2460DN/HL-L2865DW

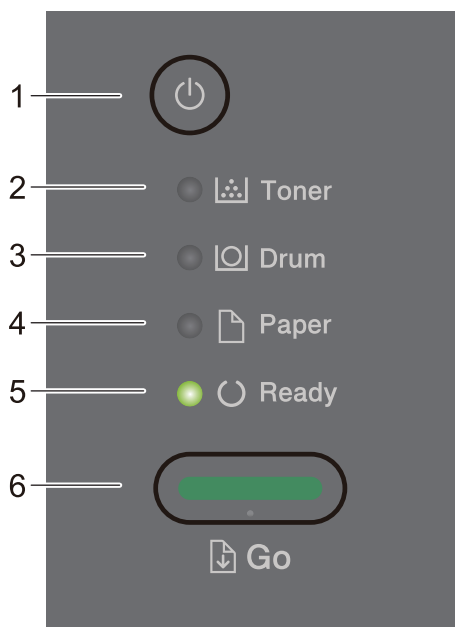
HL-L2402D



1. Accensione/Spengimento

- Accendere la macchina premendo .
- Spegnerla tenendo premuto .

2. LED Toner

Il LED **Toner** indica che il toner è in esaurimento.

3. LED Drum (Tamburo)

Il LED **Drum (Tamburo)** indica che presto sarà necessario sostituire l'unità tamburo.

4. LED Paper (Carta)

Il LED **Paper (Carta)** indica che vi è un errore relativo all'alimentazione dei fogli.

5. LED Ready (Pronto)

Il LED **Ready (Pronto)** lampeggia per indicare lo stato della macchina.

6. Pulsante Go (Vai)

- Premere **Go (Vai)** per eliminare alcuni errori.
- Premere **Go (Vai)** per stampare i dati rimanenti nella memoria della macchina.
- Tenere premuto il pulsante **Go (Vai)** per circa due secondi per annullare il processo di stampa.

**HL-L2400DW/HL-L2400DWE/HL-L2442DW/HL-L2445DW/HL-L2447DW/HL-L2460DN/
HL-L2865DW**

Il pannello dei comandi varia in funzione del modello in uso.



1. Display a cristalli liquidi (LCD)



Consente di visualizzare messaggi che aiutano a configurare e utilizzare la macchina.

Modelli wireless:

Un indicatore a quattro livelli mostra l'intensità del segnale wireless nel caso si utilizzi una connessione wireless.



2. Accensione/Spegnimento

- Accendere la macchina premendo .
- Spegnerla macchina tenendo premuto . Sull'LCD viene visualizzato [Spegnimento] per alcuni secondi prima di spegnersi.

3. Pulsanti di rete

- Modelli con rete wireless:

Wi-Fi

Tenere premuto il pulsante **Wi-Fi** e avviare il programma di installazione wireless sul computer. Seguire le istruzioni a schermo per impostare una connessione wireless tra la macchina e la rete.

Quando la spia **Wi-Fi** si accende, la macchina Brother è connessa a un punto di accesso wireless. Quando la spia **Wi-Fi** lampeggia, la connessione wireless è giù o è in corso il collegamento della macchina al punto di accesso wireless.

- Modello solo con rete cablata:

Network (Rete)

Premere **Network (Rete)** per configurare le impostazioni di rete cablata.

- Modelli senza funzione di rete:

Report

Premere **Report** per stampare le impostazioni della stampante.

4. Pulsanti di menu

OK

Premere per memorizzare le impostazioni nella macchina. Dopo aver modificato un'impostazione, la macchina ritorna al livello di menu precedente.

Back (Posteriore)

- Premere per tornare indietro di un livello nel menu.
- Premere per selezionare la cifra precedente durante l'immissione di numeri.

▲ o ▼ (+ o -)

- Premere per scorrere i menu e le opzioni.
- Premere per inserire un numero o per aumentare o ridurre il numero. Tenere premuto ▲ o ▼ per scorrere più rapidamente. Quando viene visualizzato il numero desiderato, premere **OK**.

5. Pulsante Go (Vai)

- Premere per eliminare alcuni messaggi di errore. Per rimuovere tutti gli altri errori, attenersi alle istruzioni nel pannello dei comandi.
- Premere per stampare i dati rimanenti nella memoria della macchina.
- Premere per selezionare l'opzione visualizzata. Dopo aver modificato un'impostazione, la macchina ritorna alla modalità Ready.
- Tenere premuto il pulsante **Go (Vai)** per circa due secondi per annullare il processo di stampa.



Informazioni correlate



- [Introduzione alla macchina](#)
-

Pattern e indicazioni LED (per modelli senza LCD)





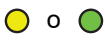



















Modelli correlati: HL-L2402D





I LED sul pannello di controllo della macchina si accendono, si spengono o lampeggiano per indicare lo stato della macchina.

Le indicazioni LED vengono definite nella tabella che segue.

	Il LED è spento.
	Il LED è acceso.
	Il LED è oscurato.
	Il LED lampeggia.

La tabella definisce cosa indicano i LED quando si accendono, si spengono o lampeggiano.

Stato del LED	Stato	Significato
<ul style="list-style-type: none">   Toner   Drum   Paper   Ready 	Risparmio	In modalità Riposo (modalità di risparmio energetico) la macchina agisce come se fosse spento, ma può sempre ricevere dati. La ricezione di un processo di stampa riattiva la macchina e avvia la stampa.
<ul style="list-style-type: none">   Toner   Drum   Paper   Ready 	Ready	La macchina è pronta per stampare.
<ul style="list-style-type: none">   Toner   Drum   Paper   Ready 	Attendere	Riscaldamento della macchina in corso.
	Stampa	La macchina sta stampando.
	Raffreddamento	La macchina si sta raffreddando. Attendere 10 minuti o fino a quando la parte interna della macchina si raffredda.

Stato del LED	Stato	Significato
<p> Toner</p> <p> Drum</p> <p> Paper</p> <p> Ready</p>	Annullamento della stampa	La macchina annulla il processo.



Informazioni correlate

- [Introduzione alla macchina](#)
-

Come immettere il testo nella macchina

Modelli correlati: HL-L2400DW/HL-L2400DWE/HL-L2442DW/HL-L2445DW/HL-L2447DW/HL-L2460DN/HL-L2865DW

Quando è necessario il testo, inserire i caratteri nella macchina. I caratteri disponibili possono variare in base all'operazione da eseguire.

- Tenere premuto o premere più volte ▲ o ▼ per selezionare un carattere dell'elenco seguente:
0123456789abcdefghijklmnopqrstuvwxyzABCDEFGHIJKLMNOPQRSTUVWXYZ(space)!"#\$%&'()*+,-./:;<=>?
@[^_`{|}~
- Premere **OK** quando il carattere o il simbolo desiderato viene visualizzato, quindi inserire il carattere successivo.
- Premere **Back (Posteriore)** per eliminare i caratteri immessi erroneamente.



Informazioni correlate

- [Introduzione alla macchina](#)

Argomenti correlati:

- [Configurazione della macchina per una rete wireless con la procedura guidata di impostazione del pannello dei comandi della macchina](#)
- [Configurare l'apparecchio per rete wireless nel caso in cui il nome SSID non venga trasmesso](#)
- [Impostazione della password per Blocco impostazione](#)

Accedere alle utilità Brother (Windows)

Brother Utilities è un programma per l'avvio delle applicazioni, che consente di accedere comodamente a tutte le applicazioni Brother installate sul computer.

1. Effettuare una delle seguenti operazioni:

- (Windows 11)

Fare clic su  > **Tutte le app** > **Brother** > **Brother Utilities**.

- (Windows 10, Windows Server 2016, Windows Server 2019 e Windows Server 2022)

Fare clic su  > **Brother** > **Brother Utilities**.

- (Windows Server 2012 R2)

Passare il mouse sull'angolo in basso a sinistra della schermata **Start** e fare clic su  (se si utilizza un dispositivo touchscreen, strisciare dalla parte inferiore della schermata **Start** per accedere alla schermata **App**).

Quando viene visualizzata la schermata **App**, toccare o fare clic su  (**Brother Utilities**).

- (Windows Server 2012)

Sfiorare o fare clic su  (**Brother Utilities**) nella schermata **Start** o sul desktop.

2. Selezionare la macchina.

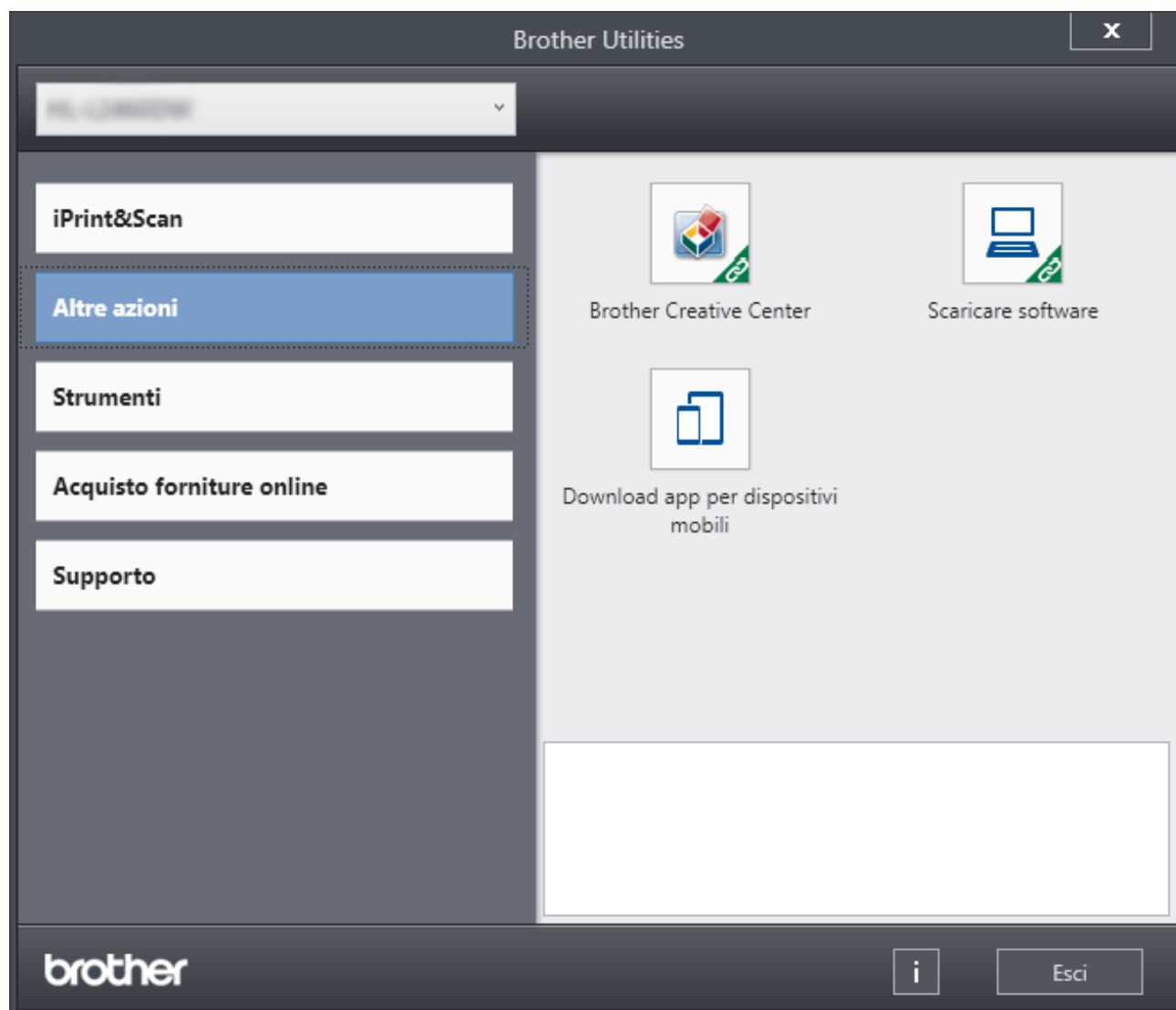

3. Selezionare l'opzione desiderata.



Informazioni correlate

- [Introduzione alla macchina](#)
- [Disinstallare il software e i driver \(Windows\)](#)

Disinstallare il software e i driver (Windows)

1. Effettuare una delle seguenti operazioni:

- Windows 11

Fare clic su  > **Tutte le app** > **Brother** > **Brother Utilities**.

- Windows 10, Windows Server 2016, Windows Server 2019 e Windows Server 2022

Fare clic su  > **Brother** > **Brother Utilities**.

- Windows Server 2012 R2

Passare il mouse sull'angolo in basso a sinistra della schermata **Start** e fare clic su  (se si utilizza un dispositivo touchscreen, strisciare dalla parte inferiore della schermata **Start** per accedere alla schermata **App**).

Quando viene visualizzata la schermata **App**, toccare o fare clic su  (**Brother Utilities**).

- Windows Server 2012

Sfiorare o fare clic su  (**Brother Utilities**) nella schermata **Start** o sul desktop.

2. Selezionare il modello dall'elenco a discesa (se non è già selezionato).

3. Dalla barra di navigazione sinistra, fare clic su **Strumenti**.

- Se è visualizzata l'icona **Notifica di aggiornamento del software**, selezionarla e fare clic su **Verifica ora** > **Verifica di aggiornamenti software** > **Aggiorna**. Seguire le istruzioni a schermo.
- Se l'icona **Notifica di aggiornamento del software** non è visualizzata, andare al passaggio successivo.

4. Fare clic su **Disinstallare** nella sezione **Strumenti** di **Brother Utilities**.

Seguire le istruzioni nella finestra di dialogo per disinstallare il software e i driver.



Informazioni correlate

- [Accedere alle utilità Brother \(Windows\)](#)

Accedere a Brother iPrint&Scan (Windows/Mac)

Utilizzare Brother iPrint&Scan per Windows e Mac per la stampa dal computer.

- Questa funzione non è disponibile nei paesi soggetti alle normative sull'esportazione applicabili.
- **Per scaricare l'ultima versione:**
 - Per Windows:
Accedere alla pagina **Download** relativa al modello in uso sul sito support.brother.com/downloads, quindi scaricare e installare Brother iPrint&Scan.
 - Per Mac: (HL-L2400DW/HL-L2400DWE/HL-L2442DW/HL-L2445DW/HL-L2447DW/HL-L2460DN/HL-L2865DW)
Scaricare e installare Brother iPrint&Scan dall'Apple App Store.

Se viene richiesto, installare il driver e il software necessari per l'utilizzo della macchina. Scaricare il driver e il software della macchina più recenti dalla pagina **Download** relativa al modello in uso sul sito support.brother.com/downloads.

1. Effettuare una delle seguenti operazioni:

- Windows 11

Fare clic su  > **Tutte le app** > **Brother** > **Brother iPrint&Scan**.

- Windows 10

Fare clic su  > **Brother** > **Brother iPrint&Scan**.

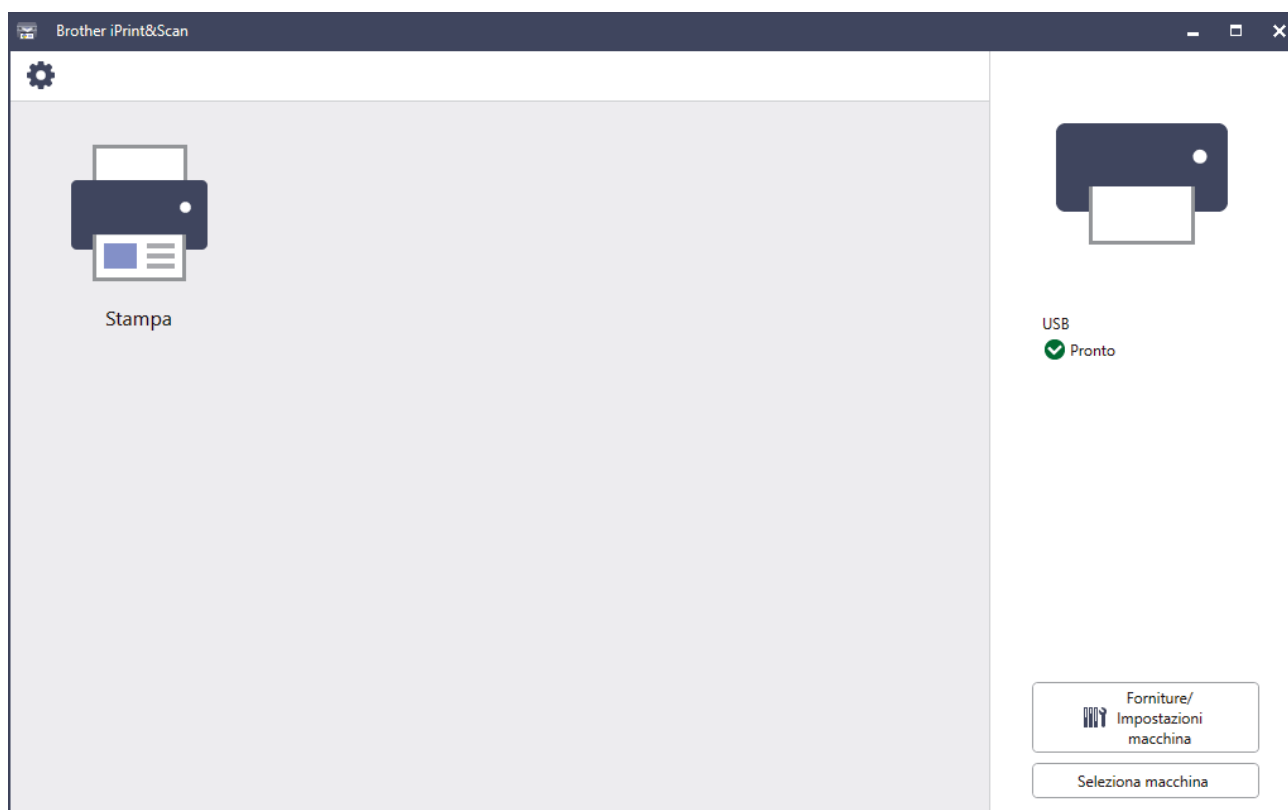

La schermata effettiva potrebbe variare a seconda della versione dell'applicazione.

Informazioni correlate

- [Introduzione alla macchina](#)

Posizioni della porta di ingresso/uscita sulla macchina

Le porte di ingresso/uscita si trovano sulla parte anteriore e posteriore della macchina.

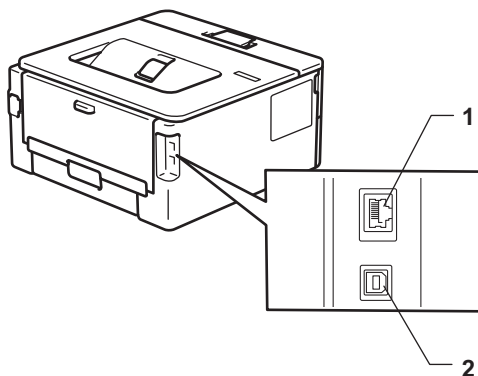

1. Porta 10BASE-T / 100BASE-TX (Per modelli di rete)
2. Porta USB

Per collegare il cavo USB o il cavo di rete, seguire le istruzioni riportate nel programma di installazione del software/driver.

Per installare il driver e il software necessari al funzionamento della macchina, accedere alla pagina **Download** relativa al modello in uso all'indirizzo support.brother.com/downloads.



Informazioni correlate

- [Introduzione alla macchina](#)

Gestione della carta

- [Caricare la carta](#)
- [Impostazioni relative alla carta](#)
- [Area non stampabile](#)
- [Supporti di stampa consigliati](#)
- [Utilizzo di carta speciale](#)

Caricare la carta

- [Caricare la carta nel vassoio](#)
- [Caricare e stampare carta normale, carta sottile, carta riciclata e carta per macchina da scrivere nella fessura di alimentazione manuale](#)
- [Caricare e stampare su carta spessa e buste con la fessura di alimentazione manuale](#)
- [Caricare e stampare buste attraverso la fessura alimentazione manuale](#)

Caricare la carta nel vassoio

- Se, quando l'impostazione per il controllo carta è attivata e si estrae il vassoio carta dalla macchina, sul display LCD viene visualizzato un messaggio di richiesta di modifica del formato carta e del tipo di carta, modificare tali impostazioni, se necessario, seguendo le istruzioni sul display LCD.
- Quando si cambia il formato e il tipo della carta caricata nel vassoio, è necessario modificare allo stesso tempo le impostazioni relative al formato e al tipo di carta sulla macchina o sul computer.

1. Estrarre completamente il vassoio carta dalla macchina.

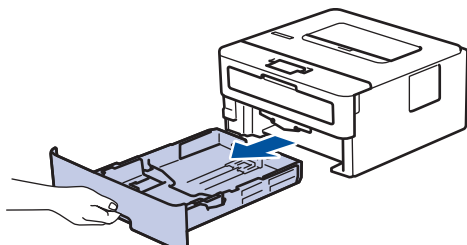

2. Premere e fare scorrere le apposite guide laterali per adattarle alla carta.

Premere le leve di sblocco verdi carta per fare scorrere le guide laterali.

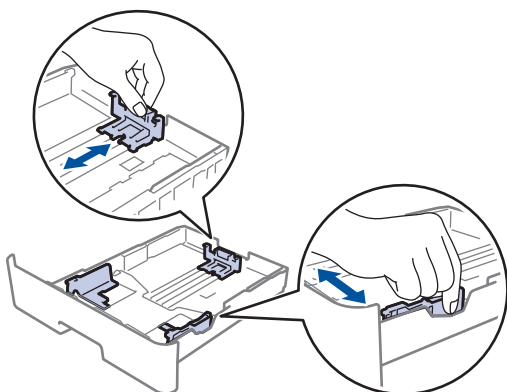

3. Soffiare bene la risma di carta.
4. Caricare la carta nel vassoio con la superficie di stampa *rivolta verso il basso*.
5. Assicurarsi che la carta sia al di sotto della tacca di altezza massima della carta (▼▼▼).

Un riempimento eccessivo del vassoio carta può causare inceppamenti.

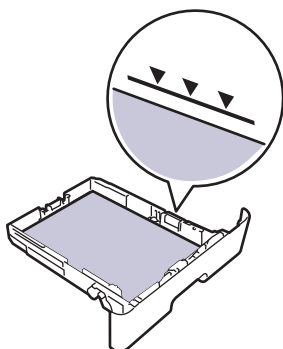

6. Spingere lentamente il vassoio carta per inserirlo completamente nella macchina.
7. Sollevare il supporto ribaltabile a per evitare che la carta scivoli via dal vassoio d'uscita.

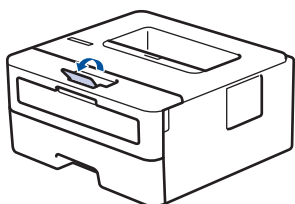



Informazioni correlate

- Caricare la carta
 - Modificare le impostazioni della macchina per stampare su carta prestampata utilizzando il vassoio carta
-

Modificare le impostazioni della macchina per stampare su carta prestampata utilizzando il vassoio carta

Modelli correlati: HL-L2400DW/HL-L2400DWE/HL-L2442DW/HL-L2445DW/HL-L2447DW/HL-L2460DN/HL-L2865DW

Quando si utilizza carta prestampata per la stampa fronte-retro, modificare le impostazioni della macchina.



- NON caricare tipi e formati diversi di carta nel vassoio carta contemporaneamente. Potrebbero verificarsi inceppamenti o errori di alimentazione della carta.
- Se la posizione di stampa è disallineata rispetto agli oggetti carta prestampata, è possibile regolarla con l'impostazione Posizione di stampa per il vassoio carta.
- Alcuni tipi di carta prestampata possono causare macchie di stampa, a seconda del metodo di stampa e del tipo di inchiostro.

Orientamento

	<p>Per la stampa su 1 lato</p> <ul style="list-style-type: none">• posizionare il margine superiore• rivolto verso il basso verso la parte anteriore del vassoio
	<p>Per la stampa fronte-retro automatica (rilegatura sul lato lungo)</p> <ul style="list-style-type: none">• posizionare il margine inferiore• rivolto verso l'alto verso la parte anteriore del vassoio

1. Premere ▲ o ▼ per selezionare quanto segue:
 - a. Selezionare [Stampante]. Premere **OK**.
 - b. Selezionare [Fronte-retro]. Premere **OK**.
 - c. Selezionare [Immagine singola]. Premere **OK**.
2. Premere ▲ o ▼ per selezionare [Alim. fron-retr], quindi premere **Go (Vai)**.



Informazioni correlate

- [Caricare la carta nel vassoio](#)

Caricare e stampare carta normale, carta sottile, carta riciclata e carta per macchina da scrivere nella fessura di alimentazione manuale

Quando nel vassoio viene caricata carta di formato diverso, è necessario modificare anche l'impostazione del formato carta nell'apparecchio o sul computer.

1. Sollevare il supporto ribaltabile per evitare che la carta scivoli via dal vassoio d'uscita con la facciata stampata rivolta verso il basso.

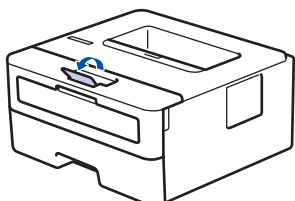

2. Aprire il coperchio della fessura alimentazione manuale.

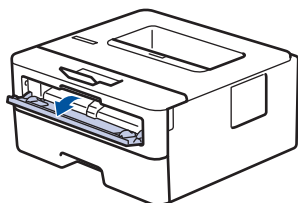

3. Usando entrambe le mani, far scorrere le guide laterali della fessura alimentazione manuale per adattarle alla larghezza della carta che si intende usare.

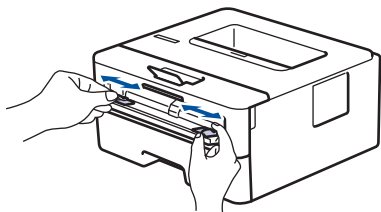

4. Con entrambe le mani, inserire un foglio di carta nella fessura di alimentazione manuale finché il bordo anteriore non tocca il rullo di alimentazione. Quando si sente che la macchina lo ritrae, lasciarlo andare.

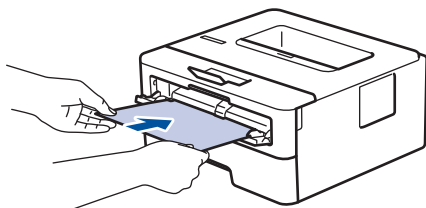

- Caricare la carta nella fessura di alimentazione manuale con il lato da stampare *rivolto verso l'alto*.
- Accertarsi che la carta sia dritta e caricata in maniera corretta nella fessura alimentazione manuale. In caso contrario, è possibile che la carta non venga introdotta correttamente, provocando un allineamento scorretto o un inceppamento della carta.

5. Inviare il lavoro di stampa alla macchina.



Modificare le preferenze di stampa nella schermata Stampa.

6. Quando la pagina stampata esce dalla macchina, inserire il foglio di carta successivo nella fessura di alimentazione manuale. Ripetere la procedura per ciascuna pagina da stampare.



Informazioni correlate

- [Caricare la carta](#)

Caricare e stampare su carta spessa e buste con la fessura di alimentazione manuale

Quando nel vassoio viene caricata carta di formato diverso, è necessario modificare anche l'impostazione del formato carta nell'apparecchio o sul computer.

1. Aprire il coperchio posteriore della macchina (vassoio di uscita con la pagina stampata rivolta verso l'alto).

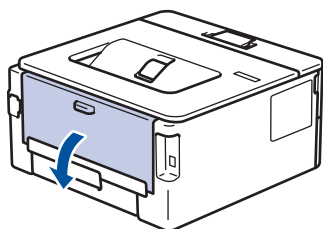

✎ La macchina si accende automaticamente in modalità Alimentazione Manuale quando si introduce della carta nella fessura di alimentazione manuale.

2. Sulla parte anteriore della macchina, aprire il coperchio del vassoio manuale.

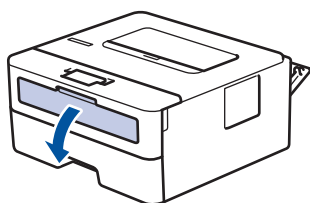

3. Usando entrambe le mani, far scorrere le guide laterali della fessura alimentazione manuale per adattarle alla larghezza della carta che si intende usare.

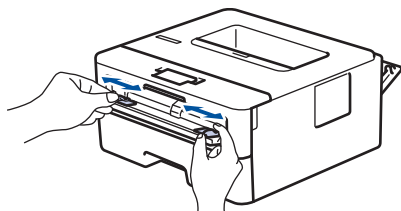

4. Con entrambe le mani, inserire un foglio di carta nella fessura di alimentazione manuale finché il bordo anteriore non tocca il rullo di alimentazione. Quando si sente che la macchina lo ritrae, lasciarlo andare.

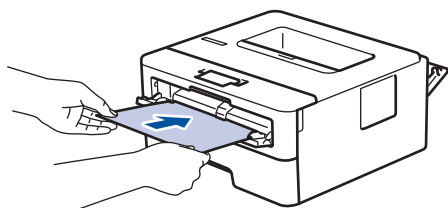

✎

- Caricare la carta nella fessura di alimentazione manuale con il lato da stampare *rivolto verso l'alto*.
- Estrarre completamente la carta quando si deve ricaricare la carta nella fessura di alimentazione manuale.
- Non introdurre più di un foglio alla volta nella fessura di alimentazione manuale, in quanto la carta potrebbe incepparsi.
- Accertarsi che la carta sia dritta e caricata in maniera corretta nella fessura alimentazione manuale. In caso contrario, è possibile che la carta non venga introdotta correttamente, provocando un allineamento scorretto o un inceppamento della carta.

5. Inviare il lavoro di stampa alla macchina.

✎ Modificare le preferenze di stampa nella schermata Stampa.

-
6. Quando la pagina stampata esce dall'apparecchio, inserire il foglio di carta successivo nella fessura di alimentazione manuale. Ripetere la procedura per ciascuna pagina da stampare.
 7. Al termine, chiudere il coperchio posteriore (vassoio di uscita con facciata stampata verso l'alto) fino a quando non si blocca in posizione di chiusura.



Informazioni correlate

- [Caricare la carta](#)
-

Caricare e stampare buste attraverso la fessura alimentazione manuale

Prima di caricarle, premere sugli angoli e sui lati delle buste per appiattirle il più possibile.

Quando nel vassoio viene caricata carta di formato diverso, è necessario modificare anche l'impostazione del formato carta nell'apparecchio o sul computer.

1. Aprire il coperchio posteriore della macchina (vassoio di uscita con la pagina stampata rivolta verso l'alto).

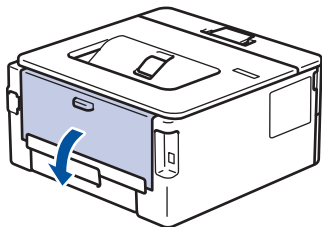

La macchina si accende automaticamente in modalità Alimentazione Manuale quando si introduce della carta nella fessura di alimentazione manuale.

2. Abbassare le due leve verdi, una a sinistra e una a destra, come mostrato nella figura.

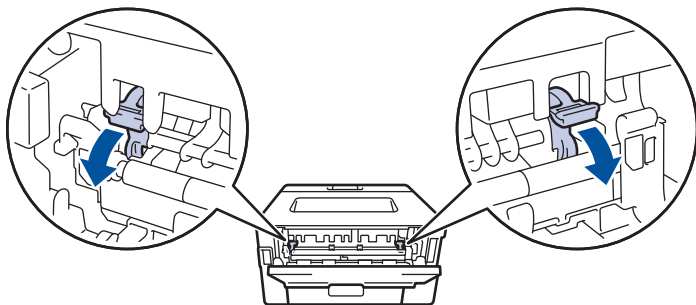

3. Sulla parte anteriore della macchina, aprire il coperchio del vassoio manuale.

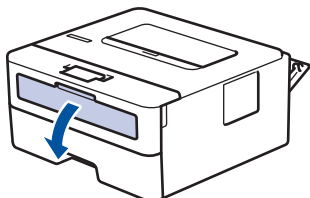

4. Usando entrambe le mani, far scorrere le guide laterali della fessura alimentazione manuale per adattarle alla larghezza della carta che si intende usare.

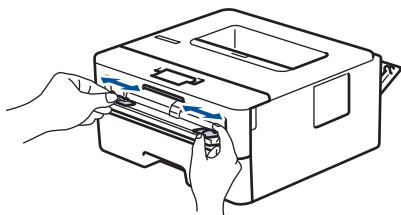

5. Con entrambe le mani, mettere una busta nella fessura alimentazione manuale finché il bordo anteriore della carta tocca il rullo di alimentazione. Quando si sente che la macchina lo ritrae, lasciarlo andare.

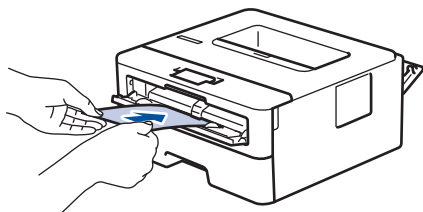



- Caricare la busta nella fessura di alimentazione manuale con il lato da stampare *rivolto verso l'alto*.
- Estrarre completamente la busta quando si tenta nuovamente di inserire la busta nella fessura di alimentazione manuale.
- Non introdurre più di una busta nella fessura alimentazione manuale, dal momento che può provocare un inceppamento.
- Accertarsi che la busta sia dritta e caricata in maniera corretta nella fessura alimentazione manuale. In caso contrario, è possibile che la busta non venga introdotta correttamente, provocando una stampa inclinata o un inceppamento della carta.

6. Inviare il lavoro di stampa alla macchina.



Modificare le preferenze di stampa nella finestra di dialogo Stampa.

Impostazioni	Opzioni per buste
Formato carta	Com-10 DL C5 Monarch
Tipo di supporto	Buste Busta spessa Busta sottile

7. Quando la busta stampata esce dalla macchina, inserire la busta successiva. Ripetere la procedura per ciascuna busta da stampare.
8. Una volta terminata la stampa, riportare nelle posizioni originali le due leve verdi regolate precedentemente.
9. Al termine, chiudere il coperchio posteriore (vassoio di uscita con facciata stampata verso l'alto) fino a quando non si blocca in posizione di chiusura.



Informazioni correlate

- [Caricare la carta](#)
- [Eeguire la stampa](#)

Impostazioni relative alla carta

- [Cambiare il formato carta e il tipo di carta](#)
- [Modificare la funzione di controllo carta](#)
- [Stampare un documento \(Windows\)](#)

Cambiare il formato carta e il tipo di carta

Modelli correlati: HL-L2400DW/HL-L2400DWE/HL-L2442DW/HL-L2445DW/HL-L2447DW/HL-L2460DN/HL-L2865DW

Quando si cambia il formato e il tipo della carta caricata nel vassoio, è necessario modificare anche le impostazioni relative al formato e al tipo di carta sul display LCD.

1. Premere ▲ o ▼ per selezionare quanto segue:
 - a. Selezionare [Setup generale]. Premere **OK**.
 - b. Selezionare [Imp. Vassoio]. Premere **OK**.
 - c. Selezionare [Tipo carta]. Premere **OK**.
2. Premere ▲ o ▼ per visualizzare il tipo di carta desiderato, quindi premere **OK**.
3. Premere ▲ o ▼ per visualizzare l'opzione [Formato carta], quindi premere **OK**.
4. Premere ▲ o ▼ per visualizzare il formato carta desiderato, quindi premere **Go (Vai)**.



Informazioni correlate

- [Impostazioni relative alla carta](#)

Modificare la funzione di controllo carta

Modelli correlati: HL-L2400DW/HL-L2400DWE/HL-L2442DW/HL-L2445DW/HL-L2447DW/HL-L2460DN/HL-L2865DW

Quando l'impostazione per il controllo carta è attivata e si tira fuori dalla macchina il vassoio carta, sull'LCD viene visualizzato un messaggio di richiesta di modifica del formato carta e dell'impostazione del tipo di carta.

Per impostazione predefinita, l'opzione è attiva.

1. Premere ▲ o ▼ per selezionare quanto segue:
 - a. Selezionare [Setup generale]. Premere **OK**.
 - b. Selezionare [Imp. Vassoio]. Premere **OK**.
 - c. Selezionare [Contr. carta]. Premere **OK**.
2. Premere ▲ o ▼ per selezionare l'opzione [Sì] o [No], quindi premere **Go (Vai)**.



Informazioni correlate

- [Impostazioni relative alla carta](#)

Area non stampabile

Le misure nella tabella seguente indicano le massime aree non stampabili dai bordi dei formati carta più comuni. Tali aree possono variare a seconda del formato carta o delle impostazioni nell'applicazione in uso.

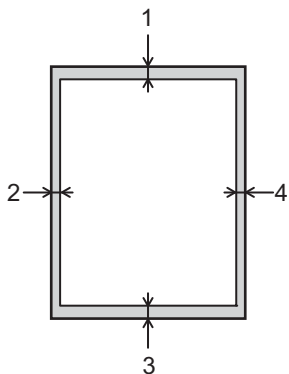

Non tentare di stampare in queste aree; la stampa non riporterà nulla in queste aree.

Utilizzo	Dimensioni Documento	Superiore (1) Inferiore (3)	Sinistra (2) Destra (4)
Stampa	Letter	4,2 mm	4,2 mm
	A4	4,2 mm	4,2 mm
	Legal	4,2 mm	4,2 mm



Informazioni correlate

- [Gestione della carta](#)

Supporti di stampa consigliati

Per ottenere la qualità di stampa migliore, consigliamo di utilizzare la carta elencata nella tabella.

Tipo carta	Marca
Carta normale	Xerox Premier TCF (80 g/m ²)
	Xerox Business (80 g/m ²)
Carta riciclata	Steinbeis Evolution White (80 g/m ²)
Etichette	Avery laser label L7163
Buste	Antalis River series (DL)



Informazioni correlate

- [Gestione della carta](#)

Utilizzo di carta speciale

Prima dell'acquisto, provare sempre campioni di carta per accertarsi dell'effetto desiderato.

- NON usare carta per getto d'inchiostro; potrebbe provocare un inceppamento della carta o danneggiare la macchina.
- Se si usa carta per macchina da scrivere, carta con superficie ruvida o carta increspata o piegata, è possibile che la qualità di stampa riduca il suo effetto.

Conservare la carta nell'imballo originale tenendolo chiuso. Conservare la carta in orizzontale e lontano da umidità, luce solare diretta e calore.

IMPORTANTE

Alcuni tipi di carta non garantiscono risultati corretti o possono causare danni alla macchina.

NON utilizzare carta:

- molto intessuta
- molto lucida o troppo liscia
- arricciata o deformata
- patinata o chimica
- danneggiata, rotta o piegata
- che supera le caratteristiche consigliate relative al peso, indicate in questa guida
- con etichette o graffette
- multisezione o autocopiante
- disegnata per stampa a getto di inchiostro

L'utilizzo dei tipi di carta sopraelencati può causare danni alla macchina. Questa tipologia di danno non è coperta da alcuna garanzia o accordo di manutenzione Brother.



Informazioni correlate

- [Gestione della carta](#)

Eseguire la stampa

- Stampare dal computer (Windows)
- Stampare dal computer (Mac)
- Caricare e stampare buste attraverso la fessura alimentazione manuale
- Stampare un allegato e-mail
- modificare le impostazioni di stampa utilizzando il pannello di controllo
- Annullare un processo di stampa
- Stampa di prova

Stampare dal computer (Windows)

- [Stampare un documento \(Windows\)](#)
- [Stampare su entrambi i lati del foglio \(Windows\)](#)
- [Modificare le impostazioni di stampa predefinite \(Windows\)](#)
- [Impostazioni di stampa \(Windows\)](#)
- [Monitorare lo stato della macchina dal computer \(Windows\)](#)

Stampare un documento (Windows)

Quando si modificano le impostazioni di stampa dell'applicazione, le modifiche vengono applicate solo ai documenti stampati con tale applicazione.



- La stampa fronte-retro potrebbe essere quella predefinita, a seconda del modello. Per la stampa su 1 lato, disattivare le impostazioni della stampa fronte-retro nel driver della stampante.
- Per modificare le impostazioni di stampa per tutte le applicazioni Windows, occorre configurare le proprietà del driver di stampa.

Ulteriori informazioni ►► *Informazioni correlate: Modificare le impostazioni di stampa predefinite (Windows)*

1. [Caricare la carta nel vassoio carta.](#)
2. Selezionare il comando di stampa nell'applicazione.
3. Selezionare il nome del modello in uso, quindi fare clic sul pulsante relativo alle proprietà o alle preferenze della stampante.

Viene visualizzata la finestra del driver stampante.

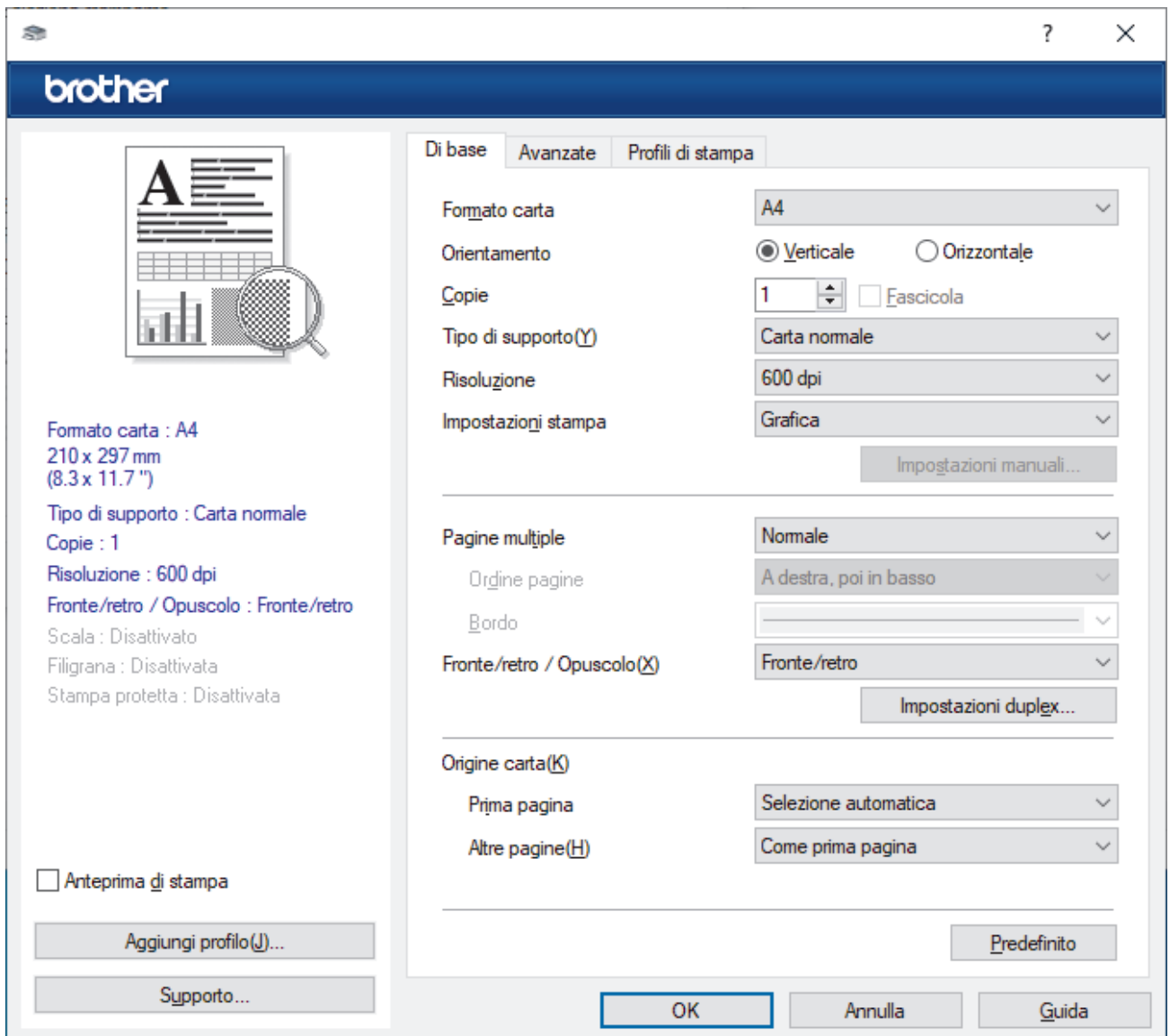

4. Assicurarsi di aver caricato la carta con le dimensioni corrette nel vassoio carta.
5. Fare clic sull'elenco a discesa **Formato carta**, quindi selezionare il formato carta desiderato.

-
6. Nel campo **Orientamento**, selezionare l'opzione **Verticale** o **Orizzontale** per impostare l'orientamento della stampa.



Se l'applicazione contiene un'impostazione simile, si consiglia di impostare l'orientamento utilizzando l'applicazione.

7. Digitare il numero di copie desiderate (da 1 a 999) nel campo **Copie**.
8. Fare clic sull'elenco a discesa **Tipo di supporto** e selezionare il tipo di carta in uso.
9. Per stampare più pagine su un singolo foglio di carta o per stampare una pagina di un documento su più fogli, fare clic sull'elenco a discesa **Pagine multiple**, quindi selezionare le opzioni desiderate.
10. Fare clic sull'elenco a discesa **Fronte/retro / Opuscolo**, quindi selezionare l'opzione desiderata.
11. Se necessario, modificare le altre impostazioni della stampante.
12. Fare clic su **OK**.
13. Portare a termine l'operazione di stampa.



Informazioni correlate

- [Stampare dal computer \(Windows\)](#)

Argomenti correlati:

- [Modificare le impostazioni di stampa predefinite \(Windows\)](#)
 - [Problemi di stampa](#)
 - [Impostazioni relative alla carta](#)
 - [Impostazioni di stampa \(Windows\)](#)
-

Stampare su entrambi i lati del foglio (Windows)

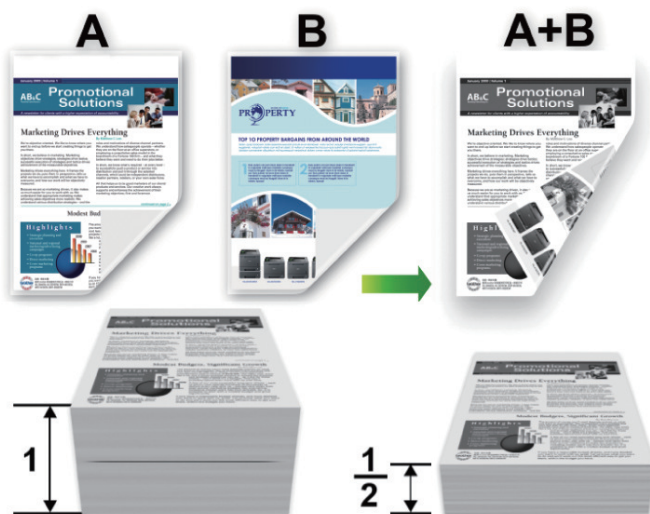

Selezionare carta in formato A4 quando si utilizza la funzione di stampa fronte-retro automatica.

- Verificare che il coperchio posteriore sia chiuso.
- Se la carta presenta delle pieghe, distenderla accuratamente, quindi caricarla nel vassoio carta.
- Utilizzare carta normale o sottile. NON utilizzare carta per macchina da scrivere.
- Se la carta è troppo sottile, potrebbe raggrinzirsi.
- Quando si utilizza la funzione di stampa fronte-retro manuale, è possibile che si verifichino inceppamenti della carta o la qualità di stampa non sia soddisfacente.

1. Selezionare il comando di stampa nell'applicazione.
2. Selezionare il nome del modello in uso, quindi fare clic sul pulsante relativo alle proprietà o alle preferenze. Viene visualizzata la finestra del driver della stampante.
3. Nel campo **Orientamento**, selezionare l'opzione **Verticale** o **Orizzontale** per impostare l'orientamento della stampa.



Se l'applicazione contiene un'impostazione simile, si consiglia di impostare l'orientamento utilizzando l'applicazione.

4. Fare clic sull'elenco a discesa **Fronte/retro / Opuscolo**, quindi selezionare l'opzione **Fronte/retro** o **Fronte/retro (manuale)**.

Opzione	Descrizione
Fronte/retro (disponibile per alcuni modelli)	Consente di stampare automaticamente su entrambi i lati del foglio.
Fronte/retro (manuale)	La macchina stampa prima tutte le pagine con numero pari su un lato della carta. Quindi, il driver stampante richiede all'utente (con un messaggio pop-up) di reinserire la carta.

5. Fare clic sul pulsante **Impostazioni fronte/retro**.
6. Selezionare una delle opzioni dal menu **Tipo fronte/retro**.

Quando si seleziona l'opzione fronte-retro, sono disponibili quattro diversi tipi di rilegatura per ogni orientamento:

Opzione per orientamento verticale	Descrizione
------------------------------------	-------------

Lato lungo (sinistro)



Lato lungo (destra)



Lato corto (superiore)

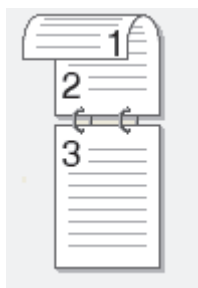

Lato corto (inferiore)

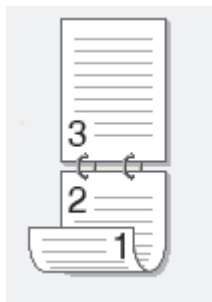

Opzione per orientamento orizzontale	Descrizione
--------------------------------------	-------------

Lato lungo (superiore)

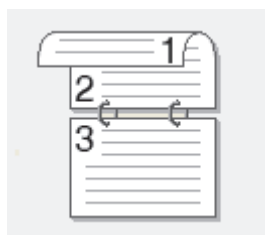

Lato lungo (inferiore)

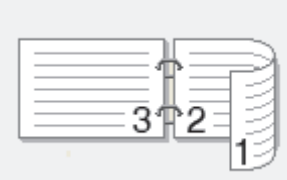
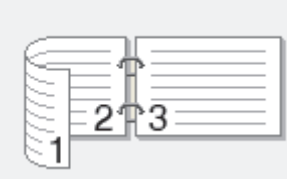

Opzione per orientamento orizzontale	Descrizione
Lato corto (destra)	
Lato corto (sinistra)	

7. Selezionare la casella di controllo **Offset rilegatura** per specificare lo scostamento per la rilegatura, in pollici o in millimetri.
8. Fare clic su **OK**.
9. Se necessario, modificare le altre impostazioni della stampante.
10. Effettuare una delle seguenti operazioni:
 - Per la stampa fronte-retro automatica, fare di nuovo clic su **OK** e completare l'operazione di stampa.
 - Per la stampa fronte-retro manuale, fare di nuovo clic su **OK** e seguire le istruzioni a schermo.

Se la carta non viene caricata correttamente, potrebbe arricciarsi. Rimuovere la carta, appiattirla e rimetterla nel vassoio carta.



Informazioni correlate

- [Stampare dal computer \(Windows\)](#)

Modificare le impostazioni di stampa predefinite (Windows)

Quando si modificano le impostazioni di stampa dell'applicazione, le modifiche vengono applicate solo ai documenti stampati con tale applicazione. Per modificare le impostazioni di stampa per tutte le applicazioni Windows, occorre configurare le proprietà del driver di stampa.

1. Tenere premuto il tasto  e premere  sulla tastiera del computer per avviare **Esegui**.
2. Digitare "**control printers**" nel campo **Apri:** e fare clic su **OK**.

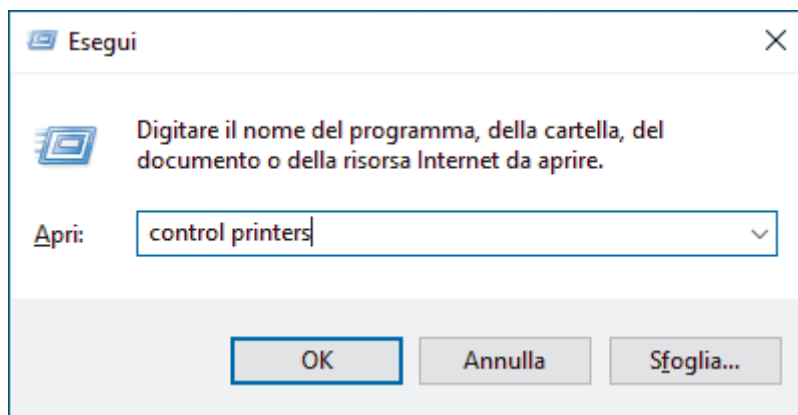

3. Fare clic con il pulsante destro del mouse sull'icona del modello in uso, quindi selezionare **Proprietà stampante**. (Se vengono visualizzate opzioni per il driver stampante, selezionare quello desiderato). Viene visualizzata la finestra di dialogo con le proprietà della stampante.
4. Fare clic sulla scheda **Generale**, quindi fare clic sul pulsante **Preferenze stampa** o **Preferenze**. Viene visualizzata la finestra di dialogo del driver stampante.



- Per configurare le impostazioni del vassoio, fare clic sulla scheda **Impostazioni periferica** (disponibile per alcuni modelli).
- Per cambiare la porta della stampante, selezionare la scheda **Porte**.

5. Selezionare le impostazioni di stampa predefinite da utilizzare con tutti i programmi Windows.
6. Fare clic su **OK**.
7. Chiudere la finestra di dialogo delle proprietà della stampante.



Informazioni correlate

- [Stampare dal computer \(Windows\)](#)

Argomenti correlati:

- [Stampare un documento \(Windows\)](#)
- [Impostazioni di stampa \(Windows\)](#)
- [Problemi di stampa](#)

Impostazioni di stampa (Windows)



- Quando si modificano le impostazioni di stampa dell'applicazione, le modifiche vengono applicate solo ai documenti stampati con tale applicazione.

Ulteriori informazioni ►► *Informazioni correlate: Stampare un documento (Windows)*

- Per modificare le impostazioni di stampa predefinite, è necessario configurare le proprietà del driver della stampante.

Ulteriori informazioni ►► *Informazioni correlate: Modificare le impostazioni di stampa predefinite (Windows)*

>> Scheda **Di base**

>> Scheda **Avanzate**

Scheda Di base

The screenshot shows the Brother printer settings window with the 'Di base' tab selected. The settings are as follows:

Setting	Value
Formato carta	A4
Orientamento	Verticale
Copie	1
Tipo di supporto(Y)	Carta normale
Risoluzione	600 dpi
Impostazioni stampa	Grafica
Pagine multiple	Normale
Ordine pagine	A destra, poi in basso
Bordo	
Fronte/retro / Opuscolo(X)	Fronte/retro
Origine carta(K)	
Prima pagina	Selezione automatica
Altre pagine(H)	Come prima pagina

Summary on the left:

- Formato carta : A4 (210 x 297 mm / 8.3 x 11.7 ")
- Tipo di supporto : Carta normale
- Copie : 1
- Risoluzione : 600 dpi
- Fronte/retro / Opuscolo : Fronte/retro
- Scala : Disattivato
- Filigrana : Disattivata
- Stampa protetta : Disattivata

Buttons: Antep \grave{e} ri \grave{m} a di stampa, Aggiungi profilo(J)..., Supporto..., OK, Annulla, Guida.

1. Formato carta

Selezionare il formato carta da utilizzare. È possibile scegliere tra i formati di carta standard o crearne uno personalizzato.

2. Orientamento

Selezionare l'orientamento (verticale o orizzontale) della stampa.

Se l'applicazione contiene un'impostazione simile, si consiglia di impostare l'orientamento utilizzando l'applicazione.

3. Copie

Digitare il numero di copie (1-999) da stampare in questo campo.

Fascicola

Selezionare questa opzione per stampare serie di documenti composti da più pagine nell'ordine di impaginazione originale. Quando è selezionata questa opzione, verrà stampata una copia completa del documento, che poi verrà ristampata in base al numero di copie specificato. Se questa opzione non è selezionata, prima di passare alla pagina successiva del documento viene stampato per ogni pagina il numero di copie selezionato.

4. Tipo di supporto

Selezionare il tipo di supporto da utilizzare. Per ottenere i risultati di stampa migliori, l'apparecchio regola automaticamente le proprie impostazioni di stampa in base al tipo di supporto selezionato.

5. Risoluzione

Selezionare la risoluzione di stampa. Poiché la risoluzione di stampa e la velocità sono correlate, più la risoluzione è alta e più tempo verrà richiesto per la stampa del documento.

6. Stampa impostazioni

Selezionare il tipo di documento da stampare.

Impostazioni manuali...

Specificare ulteriori impostazioni, quali luminosità, contrasto e così via.

Grafica

Utilizza mezzitoni stampante

Selezionare questa opzione per utilizzare il driver stampante per riprodurre i mezzitoni.

Luminosità

Regolare la luminosità.

Contrasto

Regolare il contrasto.

Qualità grafica

Selezionare Grafica o Testo per la migliore qualità di stampa, a seconda del tipo di documento da stampare.

Migliora stampa in grigio

Selezionare questa opzione per migliorare la qualità immagine delle aree ombreggiate.

Migliora motivi stampa

Selezionare questa opzione per migliorare la stampa dei motivi se i riempimenti e i motivi stampati appaiono differenti rispetto a quanto visualizzato sullo schermo del computer.

Migliorare Linea sottile

Selezionare questa opzione per migliorare la qualità immagine delle linee sottili.

Utilizza mezzitoni sistema

Selezionare questa opzione per utilizzare Windows per riprodurre i mezzitoni.

Modalità TrueType (disponibile per alcuni modelli)

Modalità

Selezionare la modalità di elaborazione dei font per la stampa.

Utilizza font TrueType stampante

Selezionare se utilizzare i font integrati per l'elaborazione dei font.

7. Pagine multiple

Selezionare questa opzione per stampare più pagine del documento su un unico foglio oppure stampare una singola pagina del documento su più fogli.

Ordine pagine

Selezionare l'ordine delle pagine quando si stampano più pagine su un unico foglio.

Bordo

Selezionare il tipo di bordo da utilizzare quando si stampano più pagine su un unico foglio.

8. Fronte/retro / Opuscolo

Selezionare questa opzione per stampare su entrambi i lati del foglio o per stampare un documento in formato opuscolo utilizzando la stampa fronte-retro.

Impostazioni fronte/retro

Fare clic su questo pulsante per selezionare il tipo di rilegatura fronte-retro. Sono disponibili quattro diversi tipi di rilegatura fronte-retro per ogni orientamento.

9. Origine carta

Selezionare l'impostazione per l'origine carta in base alle condizioni o alle finalità di stampa desiderate.

Prima pagina

Selezionare l'origine carta da utilizzare per stampare la prima pagina.

Altre pagine

Selezionare l'origine carta da utilizzare per stampare la seconda pagine e quelle successive.

Scheda Avanzate

The screenshot shows the 'Scheda Avanzate' (Advanced Tab) of the Brother printer software. The interface is divided into several sections:

- Header:** 'brother' logo and window controls (help, close).
- Navigation:** 'Di base', 'Avanzate', and 'Profili di stampa' tabs.
- Left Panel:** A preview of a document with a magnifying glass icon. Below it, the following settings are listed:
 - Formato carta : A4 (210 x 297 mm (8.3 x 11.7"))
 - Tipo di supporto : Carta normale
 - Copie : 1
 - Risoluzione : 600 dpi
 - Fronte/retro / Opuscolo : Fronte/retro
 - Scala : Disattivato
 - Filigrana : Disattivata
 - Stampa protetta : Disattivata
- Main Content Area:**
 - Scala:** Radio buttons for 'Disattivato' (selected), 'Adatta al formato carta' (with a dropdown menu showing 'A4'), and 'Libero [25 - 400 %]' (with a numeric input field showing '100').
 - Stampa lato opposto
 - Utilizza filigrana (with an 'Impostazioni...' button)
 - Stampa Testata-Inferiore (with an 'Impostazioni...' button)
 - Modalità risparmio toner
 - Stampa protetta (with an 'Impostazioni...' button)
 - Autenticazione utente (with an 'Impostazioni...' button)
 - Altre opzioni di stampa... (button)
- Bottom Section:**
 - Anteprima di stampa
 - Aggiungi profilo(J)... (button)
 - Supporto... (button)
 - Predefinito (button)
 - OK (button)
 - Annulla (button)
 - Guida (button)

1. Scala

Selezionare queste opzioni per ingrandire o ridurre le dimensioni delle pagine nel documento.

Adatta al formato carta

Selezionare questa opzione per ingrandire o ridurre le pagine del documento per adattare a un formato carta specificato. Quando si seleziona questa opzione, selezionare il formato carta desiderato dall'elenco a discesa.

Libero [25 - 400 %]

Selezionare questa opzione per ingrandire o ridurre manualmente le pagine del documento. Quando si seleziona questa opzione, digitare un valore nel campo.

2. Stampa lato opposto

Selezionare questa opzione per ruotare l'immagine stampata di 180 gradi.

3. Utilizza filigrana

Selezionare questa opzione per inserire nel documento una filigrana costituita da un logo o da un testo. Selezionare una delle filigrane preimpostate, aggiungerne una nuova o utilizzare un file immagine creato in precedenza.

4. Stampa Testata-Inferiore

Selezionare questa opzione per stampare la data, l'ora e il nome utente di accesso sul documento.

5. Modalità risparmio toner

Selezionare questa funzione per stampare i documenti utilizzando meno toner; le stampe appaiono più chiare, ma comunque leggibili.

6. Amministratore

Questa funzione consente di modificare la password amministratore e limitare varie funzioni di stampa.

7. Autenticazione utente (disponibile per alcuni modelli)

Questa funzione consente di confermare le limitazioni per ogni utente.

8. Altre opzioni di stampa

Intervallo sleep

Selezionare questa opzione per impostare la macchina in modo che attivi la modalità riposo immediatamente dopo la stampa.

Macro (disponibile per alcuni modelli)

Selezionare questa funzione per stampare un modulo elettronico (macro), archiviato nella memoria dell'apparecchio, come sovrimpressioni sul processo di stampa.

Regolazione densità

Specificare la densità di stampa.

Migliora output di stampa

Selezionare questa opzione per ridurre gli arricciamenti della carta e migliorare il fissaggio del toner.

Ignora pagina vuota

Selezionare questa opzione per consentire al driver stampante di rilevare automaticamente le pagine vuote ed escluderle dalla stampa.

Stampa testo in nero

Selezionare questa opzione per stampare il testo a colori in nero.

Stampa archivio

Selezionare questa opzione per salvare i dati di stampa come file PDF sul computer.

Impostazioni eco

Selezionare questa opzione per ridurre il rumore di stampa.



Informazioni correlate

- [Stampare dal computer \(Windows\)](#)



Argomenti correlati:

- [Modificare le impostazioni di stampa predefinite \(Windows\)](#)
 - [Stampare un documento \(Windows\)](#)
-

Monitorare lo stato della macchina dal computer (Windows)

Status Monitor è uno strumento software configurabile che consente di monitorare lo stato di uno o più macchine, in modo da essere avvisati immediatamente in caso di errori.

Effettuare una delle seguenti operazioni:

- Fare doppio clic sull'icona  nella barra delle applicazioni.
- Avviare  (**Brother Utilities**), quindi fare clic sull'elenco a discesa e selezionare il nome del modello in uso (se non è già selezionato). Fare clic su **Strumenti** nella barra di spostamento di sinistra, quindi su **Status Monitor**.

Risoluzione dei problemi

Fare clic sul pulsante **Risoluzione dei problemi** per accedere al sito Web dedicato all'assistenza.

Visitare il sito web prodotti originali

Fare clic sul pulsante **Visitare il sito web prodotti originali** per ulteriori informazioni sui prodotti originali Brother.



Informazioni correlate

- [Stampare dal computer \(Windows\)](#)

Argomenti correlati:

- [Problemi di stampa](#)

Stampare dal computer (Mac)

- [Stampare con AirPrint](#)

Stampare con AirPrint

- [Stampa da iPad, iPhone o iPod touch](#)
- [Stampare con AirPrint \(macOS\)](#)

Caricare e stampare buste attraverso la fessura alimentazione manuale

Prima di caricarle, premere sugli angoli e sui lati delle buste per appiattirle il più possibile.

Quando nel vassoio viene caricata carta di formato diverso, è necessario modificare anche l'impostazione del formato carta nell'apparecchio o sul computer.

1. Aprire il coperchio posteriore della macchina (vassoio di uscita con la pagina stampata rivolta verso l'alto).

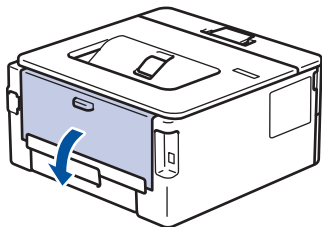

La macchina si accende automaticamente in modalità Alimentazione Manuale quando si introduce della carta nella fessura di alimentazione manuale.

2. Abbassare le due leve verdi, una a sinistra e una a destra, come mostrato nella figura.

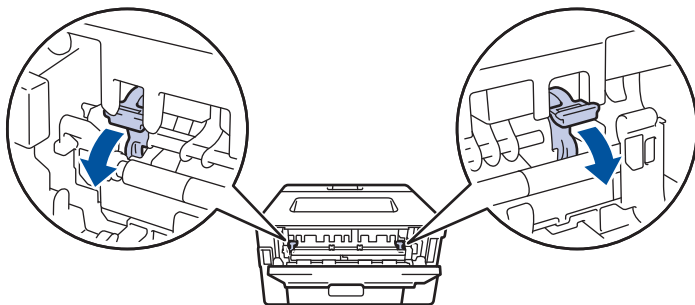

3. Sulla parte anteriore della macchina, aprire il coperchio del vassoio manuale.

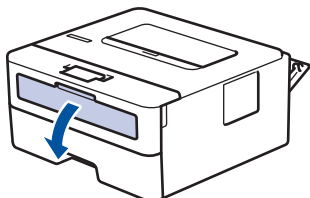

4. Usando entrambe le mani, far scorrere le guide laterali della fessura alimentazione manuale per adattarle alla larghezza della carta che si intende usare.

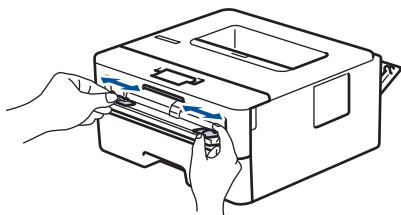

5. Con entrambe le mani, mettere una busta nella fessura alimentazione manuale finché il bordo anteriore della carta tocca il rullo di alimentazione. Quando si sente che la macchina lo ritrae, lasciarlo andare.

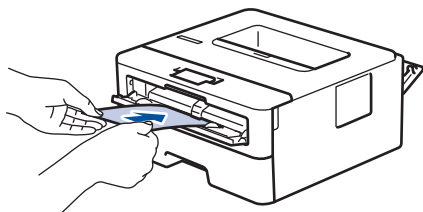



- Caricare la busta nella fessura di alimentazione manuale con il lato da stampare *rivolto verso l'alto*.
- Estrarre completamente la busta quando si tenta nuovamente di inserire la busta nella fessura di alimentazione manuale.
- Non introdurre più di una busta nella fessura alimentazione manuale, dal momento che può provocare un inceppamento.
- Accertarsi che la busta sia diritta e caricata in maniera corretta nella fessura alimentazione manuale. In caso contrario, è possibile che la busta non venga introdotta correttamente, provocando una stampa inclinata o un inceppamento della carta.

6. Inviare il lavoro di stampa alla macchina.



Modificare le preferenze di stampa nella finestra di dialogo Stampa.

Impostazioni	Opzioni per buste
Formato carta	Com-10 DL C5 Monarch
Tipo di supporto	Buste Busta spessa Busta sottile

7. Quando la busta stampata esce dalla macchina, inserire la busta successiva. Ripetere la procedura per ciascuna busta da stampare.
8. Una volta terminata la stampa, riportare nelle posizioni originali le due leve verdi regolate precedentemente.
9. Al termine, chiudere il coperchio posteriore (vassoio di uscita con facciata stampata verso l'alto) fino a quando non si blocca in posizione di chiusura.



Informazioni correlate

- [Caricare la carta](#)
- [Eeguire la stampa](#)

Stampare un allegato e-mail

È possibile stampare i file inviandoli per e-mail alla macchina Brother.

- Accertarsi che Gestione basata sul Web sia attivata. Per ulteriori informazioni, ►► [Informazioni correlate](#)
- È possibile allegare fino a 10 documenti (complessivamente 20 MB) a un'e-mail.
- Questa funzione supporta i seguenti formati:
 - Documenti: PDF, TXT e file di Microsoft Office
 - Immagini: JPEG, BMP, GIF, PNG e TIFF
- Per impostazione predefinita, la macchina stampa sia il contenuto dell'e-mail sia gli allegati. Per stampare solo gli allegati, modificare le impostazioni secondo necessità.

1. Avviare il browser Web.
2. Digitare "https://indirizzo IP della macchina" nella barra degli indirizzi del browser (dove "indirizzo IP della macchina" è l'indirizzo IP della macchina in uso).

Ad esempio:

https://192.168.1.2

3. Se richiesto, digitare la password nel campo **Accesso**, quindi fare clic su **Accesso**.



La password predefinita per gestire le impostazioni di questa macchina è riportata sul retro della macchina e contrassegnata con "**Pwd**". Modificare la password predefinita seguendo le istruzioni a schermo quando si accede per la prima volta.

4. Nella barra di spostamento di sinistra, fare clic su **Funzioni online > Impostazioni funzioni online**.



- Se la barra di spostamento di sinistra non è visibile, avviare l'esplorazione da ☰.
- Se questa funzione è bloccata, contattare l'amministratore di rete per ottenere l'accesso.

5. Fare clic sul pulsante **Accetto i termini e le condizioni**.
6. Recarsi presso la macchina, quindi seguire le istruzioni della macchina per attivare le impostazioni.
7. Sul computer, fare clic su **Impostazioni generali**.
Viene visualizzata la schermata **Stampa via e-mail: Impostazioni generali**.
8. Fare clic sul pulsante **Abilita**.
La macchina stampa il foglio di istruzioni.
9. Inviare l'e-mail all'indirizzo e-mail indicato sul foglio. La macchina stampa gli allegati e-mail.



Per modificare le impostazioni, incluse quelle relative all'indirizzo e-mail e alla stampante, fare clic sul pulsante **Pagina impostazioni funzioni online**.



Informazioni correlate

- [Eseguire la stampa](#)

Argomenti correlati:

- [Attivare/disattivare Gestione basata sul Web mediante il pannello di controllo](#)

modificare le impostazioni di stampa utilizzando il pannello di controllo

Modelli correlati: HL-L2460DN/HL-L2865DW

Selezionare il tipo di documento da stampare.

1. Premere ▲ o ▼ per visualizzare l'opzione [Stampante], quindi premere **OK**.
2. Premere ▲ o ▼ per visualizzare l'opzione [Imp. di stampa], quindi premere **OK**.
3. Premere ▲ o ▼ per visualizzare l'opzione [Grafica] o [Testo], quindi selezionare l'opzione desiderata.
4. Premere **Go (Vai)**.



Informazioni correlate

- [Eseguire la stampa](#)

Annulare un processo di stampa

Sul pannello di controllo della macchina tenere premuto il pulsante **Go (Vai)** per circa due secondi per annullare il processo di stampa corrente.



Per annullare più lavori di stampa, tenere premuto **Go (Vai)** per sei secondi.



Informazioni correlate

- [Eseguire la stampa](#)

Argomenti correlati:

- [Problemi di stampa](#)

Stampa di prova

Modelli correlati: HL-L2400DW/HL-L2400DWE/HL-L2442DW/HL-L2445DW/HL-L2447DW/HL-L2460DN/HL-L2865DW

Se si verificano problemi con la qualità di stampa, seguire queste istruzioni per eseguire una stampa di prova:

1. Premere ▲ o ▼ per visualizzare l'opzione [Stampante], quindi premere **OK**.
2. (HL-L2460DN/HL-L2865DW) Premere ▲ o ▼ per visualizzare l'opzione [Opzioni stampa], quindi premere **OK**.
3. Premere ▲ o ▼ per visualizzare l'opzione [Stampa di prova], quindi premere **OK**.
4. Premere **Go (Vai)**.

La macchina stampa la pagina di prova.



Informazioni correlate

- [Eseguire la stampa](#)

Argomenti correlati:

- [Migliorare la qualità di stampa](#)

Rete

Modelli correlati: HL-L2400DW/HL-L2400DWE/HL-L2442DW/HL-L2445DW/HL-L2447DW/HL-L2460DN/HL-L2865DW

- [Funzionalità di rete di base supportate](#)
- [Configurare le impostazioni di rete](#)
- [Impostazioni della rete wireless](#)
- [Funzioni di rete](#)

Funzionalità di rete di base supportate

Modelli correlati: HL-L2400DW/HL-L2400DWE/HL-L2442DW/HL-L2445DW/HL-L2447DW/HL-L2460DN/HL-L2865DW

La macchina supporta varie funzioni in base al sistema operativo. Utilizzare la tabella per conoscere le funzionalità di rete e le connessioni supportate da ogni sistema operativo.

Sistemi operativi	Windows	Windows Server	macOS
Stampa	Sì	Sì	Sì
Gestione basata sul Web ¹	Sì	Sì	Sì
Status Monitor	Sì		
Distribuzione guidata driver	Sì	Sì	

¹ La password predefinita per gestire le impostazioni della macchina è riportata sul retro della macchina e contrassegnata con "Pw". È consigliabile modificare immediatamente la password predefinita per proteggere la macchina da accessi non autorizzati.



- Quando si connette la macchina a una rete esterna, come ad esempio Internet, accertarsi che l'ambiente di rete sia protetto da un firewall separato o in altro modo, per evitare fughe di informazioni dovute a impostazioni inadeguate o all'accesso non autorizzato da parte di terzi malintenzionati.
- Quando la macchina è connessa alla rete globale, viene visualizzato un avviso. Quando compare questo avviso, si consiglia vivamente di verificare le impostazioni di rete e quindi di eseguire nuovamente la connessione a una rete protetta.
- Attivando la funzione di filtro delle comunicazioni della macchina, è possibile bloccare l'accesso dalla rete globale. La funzione di filtro delle comunicazioni dalla rete globale può impedire alla macchina di ricevere determinati processi di stampa da un computer o da un dispositivo mobile che utilizza un indirizzo IP globale.



Informazioni correlate

- [Rete](#)

Argomenti correlati:

- [Modificare la password di accesso utilizzando Gestione basata sul Web](#)

Configurare le impostazioni di rete

Modelli correlati: HL-L2400DW/HL-L2400DWE/HL-L2442DW/HL-L2445DW/HL-L2447DW/HL-L2460DN/HL-L2865DW

- [Configurare i dettagli della rete utilizzando il pannello dei comandi](#)
- [Modificare le impostazioni dell'apparecchio mediante Gestione basata sul Web](#)

Configurare i dettagli della rete utilizzando il pannello dei comandi

Modelli correlati: HL-L2400DW/HL-L2400DWE/HL-L2442DW/HL-L2445DW/HL-L2447DW/HL-L2460DN/HL-L2865DW

Per configurare la macchina per la rete, utilizzare le selezioni del menu [Rete] del pannello dei comandi.



- Per informazioni sulle impostazioni di rete che è possibile configurare utilizzando il pannello dei comandi ►► *Informazioni correlate: Tabelle delle impostazioni*
- È anche possibile utilizzare Gestione basata sul Web per configurare e modificare le impostazioni di rete della macchina.

1. Premere ▲ o ▼ per selezionare l'opzione [Rete], quindi premere **OK**.
2. Premere ▲ o ▼ per selezionare l'opzione di rete desiderata, quindi premere **OK**. Ripetere questa procedura finché non si accede al menu da configurare, quindi seguire le istruzioni sull'LCD.



Informazioni correlate

- [Configurare le impostazioni di rete](#)

Argomenti correlati:

- [Tabelle delle impostazioni \(HL-L2400DW/HL-L2400DWE/HL-L2442DW/HL-L2445DW/HL-L2447DW/HL-L2460DN/HL-L2865DW\)](#)
- [Funzionalità di rete di base supportate](#)

Impostazioni della rete wireless

Modelli correlati: HL-L2400DW/HL-L2400DWE/HL-L2442DW/HL-L2445DW/HL-L2447DW/HL-L2865DW

- [Utilizzare la rete wireless](#)
- [Utilizzare Wi-Fi Direct®](#)
- [Attivare/Disattivare la connessione LAN wireless](#)
- [Stampare il rapporto WLAN](#)

Utilizzare la rete wireless

Modelli correlati: HL-L2400DW/HL-L2400DWE/HL-L2442DW/HL-L2445DW/HL-L2447DW/HL-L2865DW

- [Prima di configurare la macchina per una rete wireless](#)
- [Configurare la macchina per una rete wireless mediante la configurazione guidata dal computer](#)
- [Configurazione della macchina per una rete wireless con la procedura guidata di impostazione del pannello dei comandi della macchina](#)
- [Configurare la macchina per una rete wireless utilizzando il metodo One Push di Wi-Fi Protected Setup™ \(WPS\)](#)
- [Configurare la macchina per una rete wireless utilizzando il metodo PIN di Wi-Fi Protected Setup™ \(WPS\)](#)
- [Configurare l'apparecchio per rete wireless nel caso in cui il nome SSID non venga trasmesso](#)
- [Configurare la macchina per una rete wireless aziendale](#)

Prima di configurare la macchina per una rete wireless

Modelli correlati: HL-L2400DW/HL-L2400DWE/HL-L2442DW/HL-L2445DW/HL-L2447DW/HL-L2865DW

Prima di provare a configurare una rete wireless, verificare quanto segue:

- Se si utilizza una rete wireless aziendale, è necessario conoscere l'ID utente e la password.
- Per ottenere risultati ottimali con la stampa quotidiana di documenti, posizionare la macchina il più vicino possibile al punto di accesso/router LAN senza fili evitando qualsiasi ostruzione. Oggetti di grandi dimensioni e pareti poste tra i due dispositivi e le interferenze provocate da altri dispositivi elettronici possono influire sulla velocità di trasferimento dei dati dei documenti.

A causa di questi fattori, la connessione wireless potrebbe non essere la scelta ottimale per alcuni tipi di documenti e applicazioni. Se si stampano file di grandi dimensioni, ad esempio documenti composti da più pagine con testo e immagini, è consigliabile optare per una rete Ethernet cablata per un trasferimento dati più veloce (solo modelli supportati) oppure per una connessione USB per una velocità di trasmissione effettiva massima.

- Sebbene sia possibile utilizzare la macchina in una rete cablata e in una rete wireless (solo modelli supportati), è possibile utilizzare un solo metodo di connessione per volta. È possibile tuttavia utilizzare contemporaneamente una connessione di rete wireless e una connessione Wi-Fi Direct oppure una connessione di rete cablata (solo modelli supportati) e una connessione Wi-Fi Direct.
- Se è disponibile un segnale nelle vicinanze, la rete LAN wireless consente di stabilire liberamente una connessione LAN. Tuttavia, se le impostazioni di sicurezza non sono configurate correttamente, il segnale potrebbe essere intercettato da terzi malintenzionati con le seguenti conseguenze:
 - Furto dei dati personali e delle informazioni riservate
 - Trasmissione inappropriata delle informazioni a terzi che si spacciano per individui specifici
 - Divulgazione dei contenuti delle comunicazioni trascritte che vengono intercettate



Accertarsi di conoscere il nome della rete (SSID) e la chiave di rete (password) del punto di accesso/router wireless. Se non è possibile trovare queste informazioni, consultare il produttore del punto di accesso/router wireless, l'amministratore o il provider di servizi Internet. Brother non è in grado di fornire queste informazioni.



Informazioni correlate

- [Utilizzare la rete wireless](#)

Configurare la macchina per una rete wireless mediante la configurazione guidata dal computer

Modelli correlati: HL-L2400DW/HL-L2400DWE/HL-L2442DW/HL-L2445DW/HL-L2447DW/HL-L2865DW

1. Scaricare il programma di installazione dalla pagina **Download** relativa al modello in uso sul sito support.brother.com/downloads.
2. Avviare il programma di installazione, quindi seguire le istruzioni a schermo.
3. Selezionare **Connessione di rete senza fili (Wi-Fi)**, quindi fare clic su **Avanti**.
4. Seguire le istruzioni a schermo.

L'impostazione della rete wireless è stata completata.



Informazioni correlate

- [Utilizzare la rete wireless](#)

Configurazione della macchina per una rete wireless con la procedura guidata di impostazione del pannello dei comandi della macchina

Modelli correlati: HL-L2400DW/HL-L2400DWE/HL-L2442DW/HL-L2445DW/HL-L2447DW/HL-L2865DW

Prima di configurare la macchina, è consigliabile annotare le impostazioni della rete senza fili. Queste informazioni sono necessarie per poter eseguire la configurazione.

1. Controllare e registrare le impostazioni correnti per la rete senza fili del computer al quale si effettua la connessione.

Nome rete (SSID)

Chiave di rete

Ad esempio:

Nome rete (SSID)
HELLO

Chiave di rete
12345



- Il punto di accesso/router potrebbe supportare l'utilizzo di chiavi WEP multiple, tuttavia la macchina Brother supporta solo l'utilizzo della prima chiave WEP.
- Se si necessita di assistenza durante l'impostazione e si desidera contattare l'Assistenza clienti Brother, assicurarsi di avere a portata di mano il nome SSID (nome della rete) e la chiave di rete (password). Non è possibile fornire assistenza per il reperimento di queste informazioni.
- Se non si conoscono queste informazioni (nome SSID e chiave di rete), non è possibile procedere alla configurazione senza fili.

Come reperire queste informazioni

- Consultare la documentazione fornita con il punto di accesso/router senza fili.
- Il nome iniziale SSID può corrispondere al nome del produttore o al nome del modello.
- Se non si conoscono le informazioni di protezione, consultare il produttore del router, l'amministratore di sistema o il fornitore di servizi Internet.

2. Premere ▲ o ▼ per selezionare l'opzione [Rete], quindi premere **OK**.
3. Premere ▲ o ▼ per selezionare l'opzione [WLAN (Wi-Fi)], quindi premere **OK**.
4. Premere ▲ o ▼ per selezionare l'opzione [Trova rete], quindi premere **OK**.
5. Quando viene visualizzato [Abilit. WLAN?], selezionare Sì.
Viene avviata la procedura di impostazione guidata senza fili.
6. La macchina cerca la rete e visualizza un elenco di nomi SSID disponibili. Quando viene visualizzato un elenco di SSID, premere ▲ o ▼ per selezionare il SSID desiderato.
7. Premere **OK**.
8. Effettuare una delle seguenti operazioni:

-
- Se si utilizza un metodo di autenticazione e crittografia che richiede una chiave di rete, immettere la chiave di rete annotata al primo punto.
Dopo aver immesso tutti i caratteri, premere **OK**.
Per applicare le impostazioni, selezionare [Sì].
 - Se il metodo di autenticazione è Sistema aperto e la modalità di cifratura è Nessuna, andare al punto successivo.

9. La macchina tenta di effettuare la connessione al dispositivo senza fili selezionato.

Se il dispositivo senza fili si connette correttamente, sull'LCD della macchina viene visualizzato [Connessa].

L'impostazione della rete wireless è stata completata. Per installare i driver e il software necessari all'utilizzo della macchina, accedere alla pagina **Download** relativa al modello in uso all'indirizzo support.brother.com/downloads.



Informazioni correlate

- [Utilizzare la rete wireless](#)

Argomenti correlati:

- [Come immettere il testo nella macchina](#)
 - [Codici di errore nel rapporto LAN senza fili](#)
-

Configurare la macchina per una rete wireless utilizzando il metodo One Push di Wi-Fi Protected Setup™ (WPS)

Modelli correlati: HL-L2400DW/HL-L2400DWE/HL-L2442DW/HL-L2445DW/HL-L2447DW/HL-L2865DW

Se il punto di accesso/router wireless supporta WPS (PBC: Push Button Configuration ovvero configurazione tramite pulsante), è possibile utilizzare WPS dal menu del pannello de comandi della macchina per configurare le impostazioni della rete wireless.

1. Premere ▲ o ▼ per selezionare l'opzione [Rete], quindi premere **OK**.
2. Premere ▲ o ▼ per selezionare l'opzione [WLAN (Wi-Fi)], quindi premere **OK**.
3. Premere ▲ o ▼ per selezionare l'opzione [WPS/Interruttore], quindi premere **OK**.
4. Quando viene visualizzato [Abilit. WLAN?], selezionare Sì.
Viene avviata la procedura di impostazione guidata senza fili.
5. Quando sul display LCD è visualizzato [Premi tasto rtr], premere il pulsante WPS sul punto di accesso/router wireless. Quindi seguire le istruzioni sull'LCD della macchina. La macchina rileverà automaticamente il punto di accesso/router wireless e proverà a collegarsi alla rete wireless.

Se il dispositivo senza fili si connette correttamente, sull'LCD della macchina viene visualizzato [Connessa].

L'impostazione della rete wireless è stata completata. Per installare i driver e il software necessari all'utilizzo della macchina, accedere alla pagina **Download** relativa al modello in uso all'indirizzo support.brother.com/downloads.



Informazioni correlate

- [Utilizzare la rete wireless](#)

Argomenti correlati:

- [Codici di errore nel rapporto LAN senza fili](#)

Configurare la macchina per una rete wireless utilizzando il metodo PIN di Wi-Fi Protected Setup™ (WPS)

Modelli correlati: HL-L2400DW/HL-L2400DWE/HL-L2442DW/HL-L2445DW/HL-L2447DW/HL-L2865DW

Se il punto di accesso/router LAN senza fili supporta WPS, è possibile utilizzare il metodo PIN (Personal Identification Number - Codice identificativo personale) per configurare le impostazioni della rete senza fili.

Il Metodo PIN è uno dei metodi di connessione sviluppati da Wi-Fi Alliance®. Se si invia al dispositivo Registrar (che gestisce la rete LAN wireless) un codice PIN creato da un dispositivo Enrollee (la macchina in dotazione), è possibile configurare la rete wireless e le impostazioni di protezione. Per ulteriori informazioni sull'accesso alla modalità WPS, vedere le istruzioni fornite con il punto di accesso/router senza fili.

Tipo A

Connessione nel caso in cui il punto di accesso/router (1) LAN wireless venga duplicato come dispositivo Registrar:

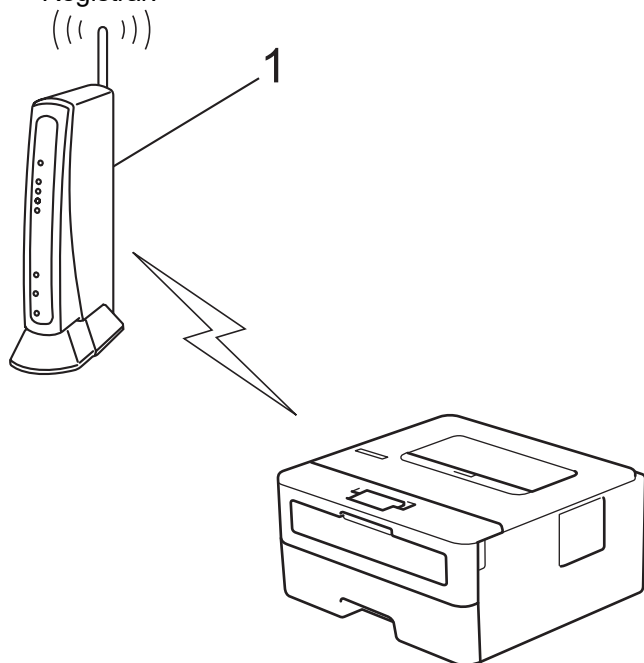

Tipo B

Connessione nel caso in cui un altro dispositivo (2), ad esempio un computer, venga utilizzato come dispositivo Registrar:

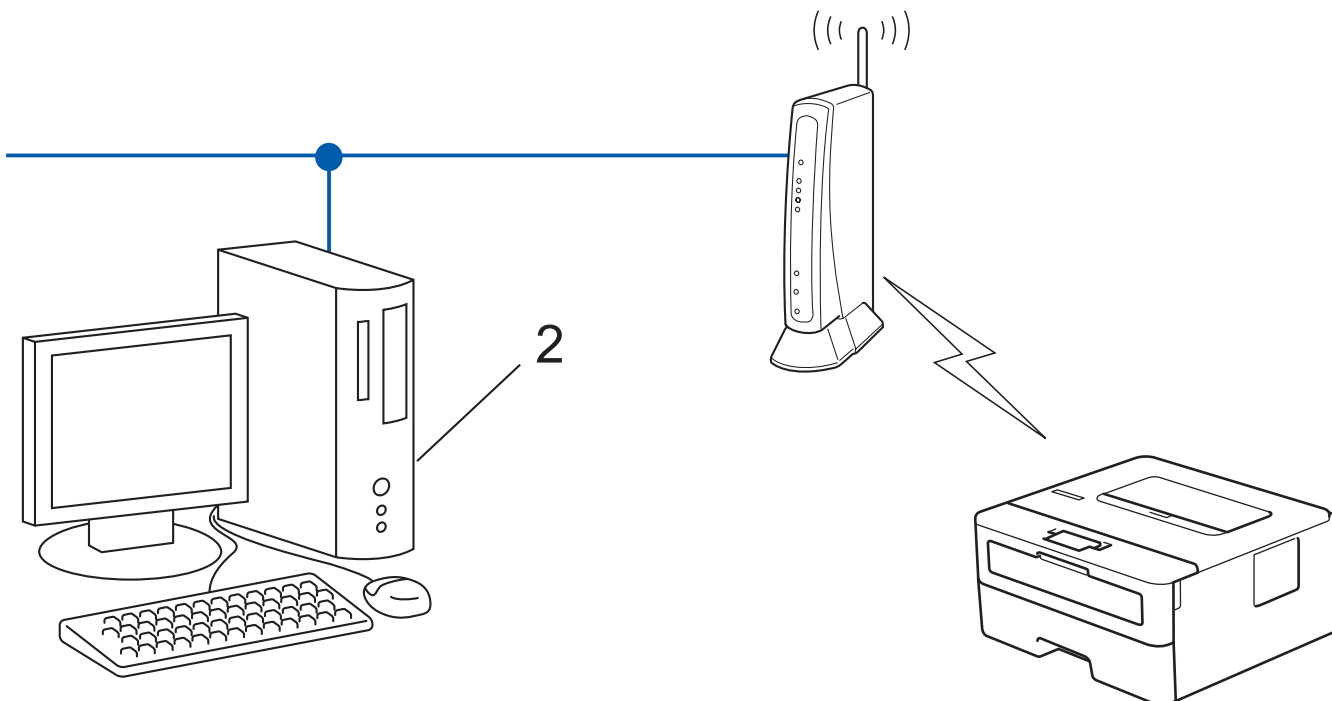

1. Premere ▲ o ▼ per selezionare l'opzione [Rete], quindi premere **OK**.
2. Premere ▲ o ▼ per selezionare l'opzione [WLAN (Wi-Fi)], quindi premere **OK**.
3. Premere ▲ o ▼ per selezionare l'opzione [WPS/codice PIN], quindi premere **OK**.
4. Quando viene visualizzato [Abilit. WLAN?], selezionare **Sì**.
Viene avviata la procedura di impostazione guidata senza fili.
5. Sul display LCD viene visualizzato un codice PIN di otto cifre e la macchina inizia a cercare un punto di accesso/router LAN senza fili.
6. Se si utilizza un computer collegato alla rete, digitare nella barra degli indirizzi del browser l'indirizzo IP del dispositivo in uso come Registrar (ad esempio: <http://192.168.1.2>).
7. Accedere alla pagina delle impostazioni WPS e digitare il PIN, quindi seguire le istruzioni visualizzate sullo schermo.



- In genere, il dispositivo Registrar corrisponde al punto di accesso/router LAN senza fili.
- La pagina delle impostazioni può variare in base alla marca del punto di accesso/router LAN wireless. Per ulteriori informazioni, vedere le istruzioni fornite in dotazione con il punto di accesso/router LAN senza fili.

Se si utilizza come dispositivo Registrar un computer Windows 10 o Windows 11, procedere come indicato di seguito:

8. Tenere premuto il tasto  e premere  sulla tastiera del computer per avviare **Esegui**.
9. Digitare "**control printers**" nel campo **Apri:** e fare clic su **OK**.

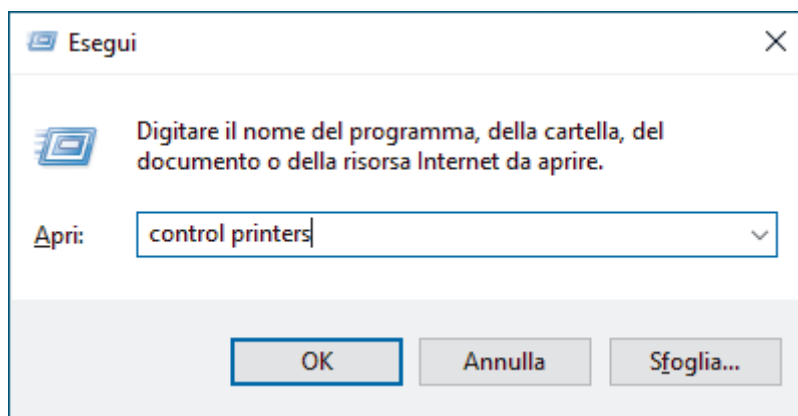

10. Fare clic su **Aggiungi dispositivo**.



- Per utilizzare come dispositivo Registrar un computer Windows 10 o Windows 11, è necessario registrare preventivamente il computer in rete. Per ulteriori informazioni, vedere le istruzioni fornite in dotazione con il punto di accesso/router LAN senza fili.
- Se si utilizza come dispositivo Registrar Windows 10 o Windows 11, è possibile installare il driver stampante dopo la configurazione senza fili, seguendo le istruzioni a schermo. Per installare il driver e il software necessari all'utilizzo della macchina, accedere alla pagina **Download** relativa al modello in uso all'indirizzo support.brother.com/downloads.

11. Selezionare la macchina in uso e fare clic su **Avanti**.

12. Digitare il PIN visualizzato sul display LCD della macchina, quindi fare clic su **Avanti**.

13. Fare clic su **Chiudi**.

Se il dispositivo senza fili si connette correttamente, sull'LCD della macchina viene visualizzato [Connessa].

L'impostazione della rete wireless è stata completata. Per installare i driver e il software necessari all'utilizzo della macchina, accedere alla pagina **Download** relativa al modello in uso all'indirizzo support.brother.com/downloads.



Informazioni correlate

- [Utilizzare la rete wireless](#)

Argomenti correlati:

- [Codici di errore nel rapporto LAN senza fili](#)

Configurare l'apparecchio per rete wireless nel caso in cui il nome SSID non venga trasmesso

Modelli correlati: HL-L2400DW/HL-L2400DWE/HL-L2442DW/HL-L2445DW/HL-L2447DW/HL-L2865DW

Prima di configurare la macchina, è consigliabile annotare le impostazioni della rete senza fili. Queste informazioni sono necessarie per poter eseguire la configurazione.

1. Verificare e prendere nota delle impostazioni correnti della rete wireless.

Nome rete (SSID)		
Metodo di autenticazione	Modalità di crittografia	Chiave di rete
Sistema aperto	NONE	-
	WEP	
Chiave condivisa	WEP	
WPA/WPA2-PSK	AES	
	TKIP	
WPA3-SAE	AES	

Ad esempio:

Nome rete (SSID)		
HELLO		
Metodo di autenticazione	Modalità di crittografia	Chiave di rete
WPA2-PSK	AES	12345678



Se il router utilizza la crittografia WEP, immettere la chiave utilizzata come prima chiave WEP. La macchina Brother supporta solo l'utilizzo della prima chiave WEP.

2. Premere ▲ o ▼ per selezionare l'opzione [Rete], quindi premere **OK**.
3. Premere ▲ o ▼ per selezionare l'opzione [WLAN (Wi-Fi)], quindi premere **OK**.
4. Premere ▲ o ▼ per selezionare l'opzione [Trova rete], quindi premere **OK**.
5. Quando viene visualizzato [Abilit. WLAN?], selezionare **Sì**.
Viene avviata la procedura di impostazione guidata senza fili.
6. La macchina cerca la rete e visualizza un elenco di nomi SSID disponibili. Premere ▲ o ▼ per selezionare l'opzione [<Nuovo SSID>], quindi premere **OK**.
7. Immettere il nome SSID, quindi premere **OK**.
8. Premere ▲ o ▼ per selezionare il metodo di autenticazione desiderato, quindi premere **OK**.
9. Effettuare una delle seguenti operazioni:
 - Se è stata selezionata l'opzione [Sistema aperto], premere ▲ o ▼ per selezionare il tipo di crittografia: [Nessuno] o [WEP], quindi premere **OK**.
Se per il tipo di crittografia è stata selezionata l'opzione [WEP], immettere la chiave WEP, quindi premere **OK**.
 - Se è stata selezionata l'opzione [Tasto condiviso], immettere la chiave WEP, quindi premere **OK**.

-
- Se è stata selezionata l'opzione [WPA-Personal], premere ▲ o ▼ per selezionare il tipo di crittografia: [TKIP+AES] o [AES], quindi premere **OK**.
Immettere la chiave WPA™ quindi premere **OK**.
 - Se è stata selezionata l'opzione [WPA3-SAE], selezionare il tipo di crittografia [AES], quindi premere **OK**.
Immettere la chiave WPA™ quindi premere **OK**.



La macchina Brother supporta solo l'utilizzo della prima chiave WEP.

10. Per applicare le impostazioni, selezionare [Sì].

11. La macchina tenta di effettuare la connessione al dispositivo senza fili selezionato.

Se il dispositivo senza fili si connette correttamente, sull'LCD della macchina viene visualizzato [Connessa].

L'impostazione della rete wireless è stata completata. Per installare i driver e il software necessari all'utilizzo della macchina, accedere alla pagina **Download** relativa al modello in uso all'indirizzo support.brother.com/downloads.



Informazioni correlate

- [Utilizzare la rete wireless](#)

Argomenti correlati:

- [Non è possibile completare la configurazione della rete wireless](#)
 - [Come immettere il testo nella macchina](#)
 - [Codici di errore nel rapporto LAN senza fili](#)
-

Configurare la macchina per una rete wireless aziendale

Modelli correlati: HL-L2400DW/HL-L2400DWE/HL-L2442DW/HL-L2445DW/HL-L2447DW/HL-L2865DW

Prima di configurare la macchina, è consigliabile annotare le impostazioni della rete senza fili. Queste informazioni sono necessarie per poter eseguire la configurazione.

1. Verificare e registrare le impostazioni senza fili correnti della rete.

Nome rete (SSID)			
Metodo di autenticazione	Modalità di crittografia	ID utente	Password
EAP-FAST/NONE	AES		
	TKIP		
EAP-FAST/MS-CHAPv2	AES		
	TKIP		
EAP-FAST/GTC	AES		
	TKIP		
PEAP/MS-CHAPv2	AES		
	TKIP		
PEAP/GTC	AES		
	TKIP		
EAP-TTLS/CHAP	AES		
	TKIP		
EAP-TTLS/MS-CHAP	AES		
	TKIP		
EAP-TTLS/MS-CHAPv2	AES		
	TKIP		
EAP-TTLS/PAP	AES		
	TKIP		
EAP-TLS	AES		-
	TKIP		-

Ad esempio:

Nome rete (SSID)			
HELLO			
Metodo di autenticazione	Modalità di crittografia	ID utente	Password
EAP-FAST/MS-CHAPv2	AES	Brother	12345678



- Se si configura la macchina mediante l'autenticazione EAP-TLS, è necessario installare il certificato per client emesso da un'autorità di certificazione (CA) prima di procedere alla configurazione. Per informazioni in merito al certificato per client, contattare l'amministratore di rete. Se è stato installato più di un certificato, è consigliabile annotare il nome del certificato che si intende utilizzare.
- Se la verifica della macchina viene eseguita mediante il nome comune del certificato del server, è consigliabile annotare tale nome prima di procedere alla configurazione. Per informazioni sul nome comune del certificato del server, rivolgersi all'amministratore di rete.

2. Premere ▲ o ▼ per selezionare l'opzione [Rete], quindi premere **OK**.
3. Premere ▲ o ▼ per selezionare l'opzione [WLAN (Wi-Fi)], quindi premere **OK**.
4. Premere ▲ o ▼ per selezionare l'opzione [Trova rete], quindi premere **OK**.
5. Quando viene visualizzato [Abilit. WLAN?], selezionare Sì.
Viene avviata la procedura di impostazione guidata senza fili.
6. La macchina cerca la rete e visualizza un elenco di nomi SSID disponibili. Premere ▲ o ▼ per selezionare l'opzione [<Nuovo SSID>], quindi premere **OK**.
7. Immettere il nome SSID, quindi premere **OK**.
8. Premere ▲ o ▼ per selezionare il metodo di autenticazione desiderato, quindi premere **OK**.
9. Effettuare una delle seguenti operazioni:
 - Se si seleziona l'opzione [EAP-FAST], [PEAP] o [EAP-TTLS], premere ▲ o ▼ per selezionare il Metodo di autenticazione interna [NONE], [CHAP], [MS-CHAP], [MS-CHAPv2], [PAP] o [GTC], quindi premere **OK**.



Le selezioni del Metodo di autenticazione interna dipendono dal Metodo di autenticazione.

Premere ▲ o ▼ per selezionare il tipo di crittografia: [TKIP+AES] o [AES], quindi premere **OK**.

Premere ▲ o ▼ per selezionare il tipo di verifica [Nessuna verific.], [CA] o [CA+ID server], quindi premere **OK**.

- Se è stata selezionata l'opzione [CA+ID server], immettere l'ID server, l'ID e la password dell'utente (se richiesto), quindi premere **OK** per ogni opzione.
- Per le altre selezioni, immettere l'ID utente e la password, quindi premere **OK** per ogni opzione.



Se non è stato importato un certificato CA nella macchina, viene visualizzato il messaggio [Nessuna verific.].

- Se è stata selezionata l'opzione [EAP-TLS], premere ▲ o ▼ per selezionare il tipo di crittografia: [TKIP+AES] o [AES], quindi premere **OK**.
Quando la macchina visualizza un elenco dei certificati client disponibili, selezionare il certificato desiderato.
Premere ▲ o ▼ per selezionare il tipo di verifica [Nessuna verific.], [CA] o [CA+ID server], quindi premere **OK**.
 - Se è stata selezionata l'opzione [CA+ID server], immettere l'ID server e l'ID utente, quindi premere **OK** per ogni opzione.
 - Per le altre selezioni, immettere l'ID utente, quindi premere **OK**.
10. Per applicare le impostazioni, premere ▲. Per annullare, premere ▼.
 11. La macchina tenta di effettuare la connessione al dispositivo senza fili selezionato.

Se il dispositivo senza fili si connette correttamente, sull'LCD della macchina viene visualizzato [Connessa].

L'impostazione della rete wireless è stata completata. Per installare i driver o l'applicazione necessari all'utilizzo della macchina, accedere alla pagina **Download** relativa al modello in uso all'indirizzo support.brother.com/downloads.



Informazioni correlate

- [Utilizzare la rete wireless](#)

Argomenti correlati:

- [Codici di errore nel rapporto LAN senza fili](#)

Utilizzare Wi-Fi Direct®

Modelli correlati: HL-L2400DW/HL-L2400DWE/HL-L2442DW/HL-L2445DW/HL-L2447DW/HL-L2865DW

- [Descrizione di Wi-Fi Direct](#)
- [Configurare la rete Wi-Fi Direct manualmente](#)
- [Configurare la rete Wi-Fi Direct mediante il metodo della pressione di un pulsante](#)

Descrizione di Wi-Fi Direct

Modelli correlati: HL-L2400DW/HL-L2400DWE/HL-L2442DW/HL-L2445DW/HL-L2447DW/HL-L2865DW

Wi-Fi Direct è uno dei metodi di configurazione wireless sviluppati da Wi-Fi Alliance®. Consente di connettere il dispositivo mobile alla macchina in modo sicuro, senza utilizzare un punto di accesso/router wireless.

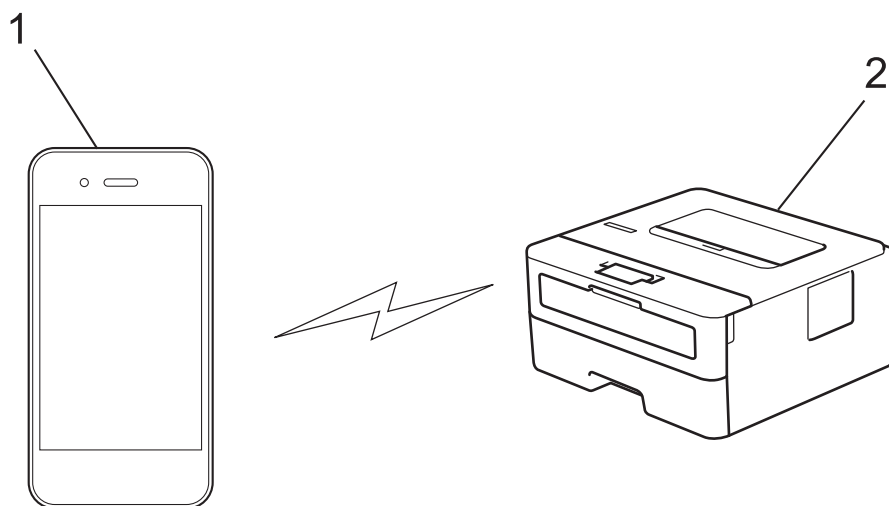

1. Dispositivo mobile
2. Macchina



- È possibile utilizzare Wi-Fi Direct con la connessione di rete cablata o wireless contemporaneamente.
- Il dispositivo supportato Wi-Fi Direct può diventare un Proprietario gruppo. Quando si configura la rete Wi-Fi Direct, il Proprietario gruppo funge da punto di accesso.



Informazioni correlate

- [Utilizzare Wi-Fi Direct®](#)

Argomenti correlati:

- [Configurare la rete Wi-Fi Direct manualmente](#)
- [Configurare la rete Wi-Fi Direct mediante il metodo della pressione di un pulsante](#)

Configurare la rete Wi-Fi Direct manualmente

Modelli correlati: HL-L2400DW/HL-L2400DWE/HL-L2442DW/HL-L2445DW/HL-L2447DW/HL-L2865DW

Se il dispositivo mobile non supporta Wi-Fi Direct o WPS, è necessario configurare manualmente una rete Wi-Fi Direct.

1. Premere ▲ o ▼ per selezionare l'opzione [Rete], quindi premere **OK**.
2. Premere ▲ o ▼ per selezionare l'opzione [Wi-Fi Direct], quindi premere **OK**.
3. Premere ▲ o ▼ per selezionare l'opzione [Manuale], quindi premere **OK**.
4. Quando viene visualizzato [Wi-Fi Direct On?], selezionare Sì.
5. Sulla macchina vengono visualizzati il nome SSID e la password. Accedere alla schermata delle impostazioni di rete wireless del dispositivo mobile, selezionare il nome SSID e immettere la password.
6. Se il dispositivo mobile si collega correttamente, sull'LCD della macchina viene visualizzato [Connessa]. La configurazione di rete Wi-Fi Direct è stata completata.



Informazioni correlate

- [Utilizzare Wi-Fi Direct®](#)

Argomenti correlati:

- [Descrizione di Wi-Fi Direct](#)
- [Configurare la rete Wi-Fi Direct mediante il metodo della pressione di un pulsante](#)

Configurare la rete Wi-Fi Direct mediante il metodo della pressione di un pulsante

Modelli correlati: HL-L2400DW/HL-L2400DWE/HL-L2442DW/HL-L2445DW/HL-L2447DW/HL-L2865DW

Se il dispositivo mobile supporta Wi-Fi Direct, seguire i seguenti passaggi per configurare una rete Wi-Fi Direct:

1. Premere ▲ o ▼ per selezionare l'opzione [Rete], quindi premere **OK**.
2. Premere ▲ o ▼ per selezionare l'opzione [Wi-Fi Direct], quindi premere **OK**.
3. Premere ▲ o ▼ per selezionare l'opzione [Interruttore], quindi premere **OK**.
4. Quando viene visualizzato [Wi-Fi Direct On?], selezionare Sì.



Se il dispositivo mobile non supporta Wi-Fi Direct, procedere come segue:

- a. Premere ▲ o ▼ per selezionare l'opzione [Rete], quindi premere **OK**.
 - b. Premere ▲ o ▼ per selezionare l'opzione [Wi-Fi Direct], quindi premere **OK**.
 - c. Premere ▲ o ▼ per selezionare l'opzione [Proprietario gruppo], quindi premere **OK**.
 - d. Premere ▲ o ▼ per selezionare l'opzione [Sì], quindi premere **OK**.
 - e. Premere ▲ o ▼ per selezionare l'opzione [Interruttore], quindi premere **OK**.
5. Attivare Wi-Fi Direct sul dispositivo mobile (vedere la guida utente del dispositivo mobile per le istruzioni) quando è visualizzato [Attivare Wi-Fi Direct sull'altro dispositivo e premere OK.] sullo schermo LCD della macchina. Premere **OK** sulla macchina.
In questo modo viene avviata la configurazione Wi-Fi Direct.
 6. Effettuare una delle seguenti operazioni:
 - Se il vostro dispositivo mobile visualizza un elenco di periferiche con Wi-Fi Direct abilitato, selezionare la propria periferica Brother.
 - Se la vostra periferica Brother visualizza un elenco di dispositivi mobili con Wi-Fi Direct abilitato, selezionare il proprio dispositivo mobile. Premere ▲ o ▼ per scegliere il dispositivo mobile che si desidera collegare e premere **OK**. Per cercare nuovamente i dispositivi disponibili, selezionare [<Nuova scans.>], quindi premere **OK**.
 7. Se il dispositivo mobile si collega correttamente, sull'LCD della macchina viene visualizzato [Connessa]. La configurazione di rete Wi-Fi Direct è stata completata.



Informazioni correlate

- [Utilizzare Wi-Fi Direct®](#)

Argomenti correlati:

- [Descrizione di Wi-Fi Direct](#)
- [Configurare la rete Wi-Fi Direct manualmente](#)

Attivare/Disattivare la connessione LAN wireless

Modelli correlati: HL-L2400DW/HL-L2400DWE/HL-L2442DW/HL-L2445DW/HL-L2447DW/HL-L2865DW

1. Premere ▲ o ▼ per selezionare l'opzione [Rete], quindi premere **OK**.
2. Premere ▲ o ▼ per selezionare l'opzione [WLAN (Wi-Fi)], quindi premere **OK**.
3. Premere ▲ o ▼ per selezionare l'opzione [Abilit. WLAN], quindi premere **OK**.
4. Effettuare una delle seguenti operazioni:
 - Per attivare il Wi-Fi, selezionare [Sì].
 - Per disattivare il Wi-Fi, selezionare [No].
5. Premere **Go (Vai)**.



Informazioni correlate

- [Impostazioni della rete wireless](#)

Stampare il rapporto WLAN

Modelli correlati: HL-L2400DW/HL-L2400DWE/HL-L2442DW/HL-L2445DW/HL-L2447DW/HL-L2865DW

Il rapporto WLAN fornisce informazioni sullo stato della connessione wireless della macchina. Se la connessione senza fili non va a buon fine, controllare il codice di errore sul rapporto stampato.

1. Premere ▲ o ▼ per selezionare l'opzione [Stamp.rapporto], quindi premere **OK**.
2. Premere ▲ o ▼ per selezionare l'opzione [Rapporto WLAN], quindi premere **OK**.
3. Premere **Go (Vai)**.

La macchina stampa il rapporto WLAN.

Informazioni correlate

- [Impostazioni della rete wireless](#)
 - [Codici di errore nel rapporto LAN senza fili](#)

Argomenti correlati:

- [La macchina non è in grado di stampare in rete](#)
- [Si desidera controllare il corretto funzionamento dei dispositivi di rete](#)

Codici di errore nel rapporto LAN senza fili

Modelli correlati: HL-L2400DW/HL-L2400DWE/HL-L2442DW/HL-L2445DW/HL-L2447DW/HL-L2865DW

Se il rapporto relativo alla LAN senza fili indica che la connessione non è andata a buon fine, controllare il codice di errore presente sul rapporto stampato, quindi vedere le istruzioni corrispondenti nella tabella:

Codice di errore	Problema e soluzioni consigliate
TS-01	<p>La rete WLAN (Wi-Fi) non è attiva.</p> <p>Controllare i seguenti punti e provare a configurare nuovamente la connessione wireless:</p> <ul style="list-style-type: none">• Attivare l'impostazione WLAN sulla macchina.• Se alla macchina è collegato un cavo di rete, scollegarlo.
TS-02	<p>Impossibile rilevare router/access point wireless.</p> <p>Controllare i seguenti punti e provare a configurare nuovamente la connessione wireless:</p> <ul style="list-style-type: none">• Assicurarsi che il router/access point wireless sia acceso.• Posizionare temporaneamente la macchina più vicino al router/access point wireless durante la configurazione delle impostazioni.• Se il punto di accesso/router wireless utilizza il filtro dell'indirizzo MAC, verificare che l'indirizzo MAC della macchina sia consentito nel filtro. È possibile trovare l'indirizzo MAC stampando il rapporto di configurazione rete.• Se l'utente ha inserito manualmente il nome della rete (SSID) e le informazioni di sicurezza (metodo di autenticazione/metodo di crittografia), i dati potrebbero essere errati. Controllare di nuovo il nome rete e le impostazioni di sicurezza e reinserire i dati corretti.• Riavviare il punto di accesso/router wireless. Se non è possibile trovare il nome rete (SSID) e le impostazioni di sicurezza, consultare la documentazione fornita con il router/access point wireless o contattare il produttore del router, l'amministratore di sistema o il provider di servizi Internet.
TS-03	<p>La rete wireless aziendale e le impostazioni di sicurezza immesse potrebbero essere errate.</p> <p>Controllare i seguenti punti e provare a configurare nuovamente la connessione wireless:</p> <p>Verificare le seguenti informazioni:</p> <ul style="list-style-type: none">- Nome della rete (SSID) selezionato per configurare la macchina.- Le impostazioni di sicurezza selezionate per configurare la macchina (come metodo di autenticazione, metodo di crittografia o ID utente). <p>Se non è comunque possibile trovare il nome rete (SSID) e le impostazioni di sicurezza, consultare la documentazione fornita con il router/access point wireless o contattare il produttore del router, l'amministratore di sistema o il provider dei servizi Internet.</p>

Codice di errore	Problema e soluzioni consigliate
TS-04	<p>La macchina non supporta i metodi di autenticazione e crittografia utilizzati dal router/access point wireless selezionati.</p> <p>Per la modalità Infrastruttura (più comune)</p> <p>Modificare i metodi di autenticazione e crittografia del punto di accesso/router wireless. La macchina supporta i seguenti metodi di autenticazione e crittografia:</p> <ul style="list-style-type: none"> • WPA-Personal: TKIP / AES • WPA2-Personal: TKIP / AES • WPA3-Personal: AES • APERTO: WEP/NESSUNO (senza crittografia) • Chiave condivisa: WEP <p>Se il problema persiste, il nome della rete (SSID) o le impostazioni di sicurezza immesse potrebbero essere errate. Verificare che tutte le impostazioni della rete wireless siano corrette.</p>
TS-05	<p>Il nome rete (SSID) e la chiave di rete (password) non sono corretti.</p> <p>Controllare i seguenti punti e provare a configurare nuovamente la connessione wireless:</p> <ul style="list-style-type: none"> • Confermare il nome rete (SSID) e la chiave di rete (password). • Se la chiave di rete contiene lettere maiuscole e minuscole, assicurarsi di digitarle correttamente. • Se non è possibile trovare il nome rete (SSID) e le impostazioni di sicurezza, consultare la documentazione fornita con il router/access point wireless o contattare il produttore del router, l'amministratore di sistema o il provider di servizi Internet. • Se il router/access point wireless utilizza la crittografia WEP a più chiavi, annotare e utilizzare solo la prima chiave WEP.
TS-06	<p>Le impostazioni di sicurezza wireless (metodo di autenticazione/metodo di crittografia/chiave di rete (password)) non sono corrette.</p> <p>Controllare i seguenti punti e provare a configurare nuovamente la connessione wireless:</p> <ul style="list-style-type: none"> • Verificare la chiave di rete. Se la chiave di rete contiene lettere maiuscole e minuscole, assicurarsi di digitarle correttamente. • Confermare se il metodo di autenticazione inserito e il metodo di autenticazione o il metodo di crittografia supportati dal router/punto di accesso wireless sono gli stessi. • Se la chiave di rete, il metodo di autenticazione e il metodo di crittografia sono stati confermati, riavviare il router/access point wireless e la macchina. • Se la modalità Invisibile del router/access point wireless è attiva, potrebbe essere necessario disattivarla per connettersi alla rete wireless. <p>Se non è possibile trovare il nome rete (SSID) e le impostazioni di sicurezza, consultare la documentazione fornita con il router/access point wireless o contattare il produttore del router, l'amministratore di sistema o il provider di servizi Internet.</p>
TS-07	<p>La macchina non è in grado di rilevare un router/access point wireless con il WPS (Wi-Fi Protected Setup) attivato.</p> <p>Controllare i punti seguenti e riprovare:</p> <ul style="list-style-type: none"> • Per verificare se il punto di accesso/router wireless supporta il metodo WPS, cercare il simbolo WPS presente sul punto di accesso/router. Per ulteriori informazioni, consultare la documentazione fornita con il router/access point wireless. • Per configurare la connessione wireless tramite WPS, è necessario configurare sia la macchina sia il punto di accesso/router wireless. Per ulteriori informazioni, consultare la Guida utente. • Se non si conosce come configurare il router/access point wireless tramite WPS, consultare la documentazione fornita con il router/access point wireless o contattare il produttore del router, l'amministratore di sistema o il provider dei servizi Internet.

Codice di errore	Problema e soluzioni consigliate
TS-08	<p>Sono stati rilevati due o più router wireless/access point con impostazione WPS attiva.</p> <p>Controllare i punti seguenti e riprovare:</p> <ul style="list-style-type: none"> • Accertarsi che solo un router/access point wireless nel raggio d'azione abbia l'impostazione WPS attiva, quindi riprovare a connettersi. • Provare a riconnettersi dopo alcuni minuti per evitare interferenze da altri router/access point.



Come verificare le informazioni di sicurezza wireless (SSID/metodo di autenticazione/metodo di crittografia/chave di rete) del punto di accesso/router WLAN:

1. Le impostazioni di sicurezza predefinite possono essere indicate su un'etichetta applicata al punto di accesso/router WLAN. Oppure, come impostazione di protezione predefinita è possibile utilizzare il nome del produttore o il numero di modello del punto di accesso/router WLAN.
 2. Per informazioni su come individuare le impostazioni di protezione, vedere la documentazione fornita con il punto di accesso/router WLAN.
- Se il punto di accesso/router WLAN è impostato per non trasmettere l'SSID, l'SSID non verrà rilevato automaticamente. Sarà necessario immettere manualmente il nome SSID.
 - La chiave di rete può anche essere definita come password, chiave di sicurezza o chiave di crittografia.

Se non si conoscono le impostazioni di protezione wireless e SSID del punto di accesso/router WLAN oppure la modalità di modifica della configurazione, consultare la documentazione fornita con il punto di accesso/router WLAN, rivolgersi al produttore del punto di accesso/router oppure rivolgersi al fornitore di servizi Internet o all'amministratore della rete.



Informazioni correlate

- [Stampare il rapporto WLAN](#)

Argomenti correlati:

- [La macchina non è in grado di stampare in rete](#)
- [Si desidera controllare il corretto funzionamento dei dispositivi di rete](#)
- [Configurare la macchina per una rete wireless utilizzando il metodo One Push di Wi-Fi Protected Setup™ \(WPS\)](#)
- [Configurare la macchina per una rete wireless utilizzando il metodo PIN di Wi-Fi Protected Setup™ \(WPS\)](#)
- [Configurazione della macchina per una rete wireless con la procedura guidata di impostazione del pannello dei comandi della macchina](#)
- [Configurare l'apparecchio per rete wireless nel caso in cui il nome SSID non venga trasmesso](#)
- [Configurare la macchina per una rete wireless aziendale](#)

Funzioni di rete

Modelli correlati: HL-L2400DW/HL-L2400DWE/HL-L2442DW/HL-L2445DW/HL-L2447DW/HL-L2460DN/HL-L2865DW

- [Attivare/disattivare Gestione basata sul Web mediante il pannello di controllo](#)
- [Stampare il rapporto di configurazione della rete](#)
- [Ripristino delle impostazioni di rete predefinite di fabbrica](#)
- [Modificare le impostazioni dell'apparecchio mediante Gestione basata sul Web](#)
- [Stampare il rapporto di configurazione della rete](#)

Attivare/disattivare Gestione basata sul Web mediante il pannello di controllo

Modelli correlati: HL-L2400DW/HL-L2400DWE/HL-L2442DW/HL-L2445DW/HL-L2447DW/HL-L2460DN/HL-L2865DW

1. Premere ▲ o ▼ per selezionare l'opzione [Rete], quindi premere **OK**.
2. Premere ▲ o ▼ per selezionare l'opzione [Gest. su Web], quindi premere **OK**.
3. Premere ▲ o ▼ per selezionare l'opzione desiderata, quindi premere **OK**.



Se questa funzione viene attivata, è necessario specificare il metodo di connessione per utilizzare Gestione basata sul Web.



Informazioni correlate

- [Funzioni di rete](#)

Argomenti correlati:

- [Stampare un allegato e-mail](#)

Stampare il rapporto di configurazione della rete

Modelli correlati: HL-L2400DW/HL-L2400DWE/HL-L2442DW/HL-L2445DW/HL-L2447DW/HL-L2460DN/HL-L2865DW

Nel rapporto di configurazione della rete sono elencate le impostazioni di configurazione della rete, incluse le impostazioni del server di stampa di rete.



- Il nome del nodo è indicato nel rapporto di configurazione della rete. Il nome nodo predefinito è "BRN123456abcdef" in caso di rete cablata o "BRW123456abcdef" in caso di rete wireless (dove "123456abcdef" corrisponde all'indirizzo MAC/indirizzo Ethernet della macchina).
- Se l'indirizzo IP indicato nel rapporto di configurazione della rete corrisponde a 0.0.0.0, attendere un minuto e riprovare a stampare.
- Nel rapporto sono indicate le impostazioni dell'apparecchio in uso, quali indirizzo IP, maschera di sottorete, nome nodo e indirizzo MAC, ad esempio:
 - Indirizzo IP: 192.168.0.5
 - Subnet mask: 255.255.255.0
 - Nome nodo: BRN000ca0000499
 - Indirizzo MAC: 00-0c-a0-00-04-99

1. Premere ▲ o ▼ per selezionare l'opzione [Stamp.rapporto], quindi premere **OK**.
2. Premere ▲ o ▼ per selezionare l'opzione [Config.Rete], quindi premere **OK**.
3. Premere **Go (Vai)**.

La macchina stampa il rapporto di configurazione di rete.



Informazioni correlate

- [Funzioni di rete](#)

Argomenti correlati:

- [Controllare le impostazioni di rete della macchina](#)
- [Utilizzare lo strumento di ripristino della connessione di rete \(Windows\)](#)
- [Messaggi di errore](#)
- [Si desidera controllare il corretto funzionamento dei dispositivi di rete](#)
- [Accedere a Gestione basata sul Web](#)

Ripristino delle impostazioni di rete predefinite di fabbrica

Modelli correlati: HL-L2400DW/HL-L2400DWE/HL-L2442DW/HL-L2445DW/HL-L2447DW/HL-L2460DN/HL-L2865DW

Utilizzare il pannello dei comandi della macchina per ripristinare le impostazioni di rete predefinite della macchina. Tutte le informazioni vengono ripristinate eccetto la password amministratore.



È inoltre possibile ripristinare le impostazioni predefinite del server di stampa mediante Gestione basata sul Web.

1. Premere ▲ o ▼ per selezionare l'opzione [Rete], quindi premere **OK**.
2. Premere ▲ o ▼ per selezionare l'opzione [Resett. rete], quindi premere **OK**.
3. Attenersi alle istruzioni sulla macchina per ripristinare le impostazioni di rete.

La macchina viene riavviata.



Informazioni correlate

- [Funzioni di rete](#)

Argomenti correlati:

- [Funzioni di ripristino](#)

Sicurezza

Modelli correlati: HL-L2400DW/HL-L2400DWE/HL-L2442DW/HL-L2445DW/HL-L2447DW/HL-L2460DN/HL-L2865DW

- [Prima di utilizzare le funzioni di sicurezza di rete](#)
- [Configurare un certificato per la protezione del dispositivo](#)
- [Utilizzare SSL/TLS](#)
- [Utilizzare SNMPv3](#)
- [Utilizzare l'autenticazione IEEE 802.1x](#)
- [Inviare un'e-mail in modo sicuro](#)
- [Modificare le impostazioni della macchina dal pannello dei comandi](#)
- [Utilizzare le funzioni di rilevazione della rete globale](#)

Prima di utilizzare le funzioni di sicurezza di rete

Modelli correlati: HL-L2400DW/HL-L2400DWE/HL-L2442DW/HL-L2445DW/HL-L2447DW/HL-L2460DN/HL-L2865DW

La macchina integra alcuni dei più recenti protocolli di sicurezza di rete e di crittografia attualmente disponibili. Queste funzioni di rete possono essere incluse nel piano generale di protezione della rete al fine di proteggere i dati e impedire l'accesso non autorizzato alla macchina.



Si raccomanda di disattivare i protocolli server FTP e TFTP. L'accesso alla macchina tramite questi protocolli non è protetto.



Informazioni correlate

- [Sicurezza](#)
 - [Disattivare i protocolli non necessari](#)

Disattivare i protocolli non necessari

Modelli correlati: HL-L2400DW/HL-L2400DWE/HL-L2442DW/HL-L2445DW/HL-L2447DW/HL-L2460DN/HL-L2865DW

1. Avviare il browser Web.
2. Digitare "https://indirizzo IP della macchina" nella barra degli indirizzi del browser (dove "indirizzo IP della macchina" è l'indirizzo IP della macchina in uso).
Ad esempio:
https://192.168.1.2
3. Se richiesto, digitare la password nel campo **Accesso**, quindi fare clic su **Accesso**.



La password predefinita per gestire le impostazioni di questa macchina è riportata sul retro della macchina e contrassegnata con "**Pwd**". Modificare la password predefinita seguendo le istruzioni a schermo quando si accede per la prima volta.

4. Nella barra di spostamento di sinistra, fare clic su **Rete > Rete > Protocollo**.



Se la barra di spostamento di sinistra non è visibile, avviare l'esplorazione da ☰.

5. Deselezionare le caselle di controllo dei protocolli non necessari per disattivarle.
6. Fare clic su **Invia**.
7. Riavviare la macchina Brother per attivare la configurazione.



Informazioni correlate

- [Prima di utilizzare le funzioni di sicurezza di rete](#)

Configurare un certificato per la protezione del dispositivo

Modelli correlati: HL-L2400DW/HL-L2400DWE/HL-L2442DW/HL-L2445DW/HL-L2447DW/HL-L2460DN/HL-L2865DW

È necessario configurare un certificato per gestire in modo sicuro una macchina di rete mediante SSL/TLS. Per configurare un certificato è necessario utilizzare la Gestione basata sul Web.

- [Funzioni supportate per i certificati di protezione](#)
- [Come creare e installare un certificato](#)
- [Creare un certificato autofirmato](#)
- [Creare una richiesta di firma certificato \(CSR\) e installare un certificato emesso da un'autorità di certificazione \(CA\)](#)
- [Importare ed esportare un certificato e una chiave privata](#)
- [Importare ed esportare un certificato CA](#)
- [Gestire più certificati](#)

Funzioni supportate per i certificati di protezione

Modelli correlati: HL-L2400DW/HL-L2400DWE/HL-L2442DW/HL-L2445DW/HL-L2447DW/HL-L2460DN/HL-L2865DW

La macchina consente di utilizzare più certificati di protezione; questa caratteristica permette la gestione, l'autenticazione e la comunicazione sicura con la macchina. Con la macchina è possibile utilizzare le seguenti funzionalità dei certificati di protezione:

- Comunicazione SSL/TLS
- Comunicazione SSL per SMTP
- Autenticazione IEEE 802.1x

La macchina supporta quanto segue:

- Certificato preinstallato

Sull'apparecchio è preinstallato un certificato autofirmato. Questo certificato consente di utilizzare la comunicazione SSL/TLS senza che sia necessario creare o installare un certificato differente.



Il certificato autofirmato preinstallato protegge la comunicazione fino a un certo livello. Per una maggiore sicurezza è consigliabile utilizzare un certificato emesso da un'organizzazione affidabile.

- Certificato autofirmato

Il server di stampa emette il proprio certificato. Se si usa questo certificato, è possibile utilizzare la comunicazione SSL/TLS senza che sia necessario creare o installare un certificato differente emesso da una CA.

- Certificato emesso da un'autorità di certificazione (CA)

Per installare un certificato emesso da un'autorità di certificazione (CA) sono disponibili due metodi. Se già si dispone di un certificato da una CA o si desidera utilizzare un certificato da una CA esterna affidabile:

- Quando si utilizza una richiesta CSR (Certificates Signing Request) da questo server di stampa.
- Quando si importa un certificato e una chiave privata.

- Certificato di un'Autorità di certificazione (CA)

Per utilizzare un certificato CA che identifica la CA e che possiede una sua chiave privata, è necessario importare tale certificato CA dall'autorità di certificazione stessa prima di configurare le funzionalità di sicurezza della rete.



- Se si intende utilizzare la comunicazione SSL/TLS, è consigliabile rivolgersi innanzitutto all'amministratore di sistema.
- Quando si ripristinano le impostazioni predefinite del server di stampa, il certificato e la chiave privata installati vengono eliminati. Se si desidera conservare lo stesso certificato e la stessa chiave privata dopo avere ripristinato le impostazioni del server di stampa, esportarli prima del ripristino e quindi reinstallarli.



Informazioni correlate

- [Configurare un certificato per la protezione del dispositivo](#)

Come creare e installare un certificato

Modelli correlati: HL-L2400DW/HL-L2400DWE/HL-L2442DW/HL-L2445DW/HL-L2447DW/HL-L2460DN/HL-L2865DW

Sono disponibili due opzioni per la scelta di un certificato di sicurezza: utilizzare un certificato autofirmato o utilizzare un certificato da un'autorità di certificazione (CA).

Opzione 1

Certificato autofirmato

1. Creare un certificato autofirmato utilizzando Gestione basata sul Web.
2. Installare il certificato autofirmato sul computer.

Opzione 2

Certificato di una CA

1. Creare una richiesta di firma certificato (CSR) utilizzando Gestione basata sul Web.
2. Installare il certificato emesso dalla CA sulla macchina Brother mediante Gestione basata sul Web.
3. Installare il certificato sul computer.



Informazioni correlate

- [Configurare un certificato per la protezione del dispositivo](#)

Creare un certificato autofirmato

Modelli correlati: HL-L2400DW/HL-L2400DWE/HL-L2442DW/HL-L2445DW/HL-L2447DW/HL-L2460DN/HL-L2865DW

1. Avviare il browser Web.
2. Digitare "https://indirizzo IP della macchina" nella barra degli indirizzi del browser (dove "indirizzo IP della macchina" è l'indirizzo IP della macchina in uso).

Ad esempio:

https://192.168.1.2



- Se si utilizza un DNS (Domain Name System, sistema di nomi di dominio) o si attiva un nome NetBIOS, è possibile immettere un altro nome, come ad esempio "SharedPrinter", anziché l'indirizzo IP.

Ad esempio: https://SharedPrinter

- Se si abilita un nome NetBIOS, è inoltre possibile utilizzare il nome del nodo.
Ad esempio: https://brn123456abcdef
- Il nome NetBIOS si trova nel rapporto di configurazione della rete.

3. Se richiesto, digitare la password nel campo **Accesso**, quindi fare clic su **Accesso**.



La password predefinita per gestire le impostazioni di questa macchina è riportata sul retro della macchina e contrassegnata con "**Pwd**". Modificare la password predefinita seguendo le istruzioni a schermo quando si accede per la prima volta.

4. Nella barra di spostamento di sinistra, fare clic su **Rete > Sicurezza > Certificato**.



Se la barra di spostamento di sinistra non è visibile, avviare l'esplorazione da ☰.

5. Fare clic su **Crea certificato autofirmato**.
6. Immettere **Nome comune** e **Data valida**.
 - La lunghezza di **Nome comune** deve essere inferiore a 64 byte. Immettere un identificatore, ad esempio un indirizzo IP, un nome nodo o un nome dominio, da utilizzare per l'accesso alla macchina tramite la comunicazione SSL/TLS. Per impostazione predefinita è visualizzato il nome nodo.
 - Viene visualizzato un avviso se si utilizza il protocollo IPPS o HTTPS e si immette un nome diverso nell'URL rispetto al **Nome comune** utilizzato per il certificato autofirmato.
7. Selezionare la macchina dall'elenco a discesa **Algoritmo a chiave pubblica**. L'impostazione predefinita corrisponde a **EC(256bit)**.
8. Selezionare la macchina dall'elenco a discesa **Algoritmo di Digest**. L'impostazione predefinita corrisponde a **SHA256**.
9. Fare clic su **Invia**.



Informazioni correlate

- [Configurare un certificato per la protezione del dispositivo](#)

Creare una richiesta di firma certificato (CSR) e installare un certificato emesso da un'autorità di certificazione (CA)

Modelli correlati: HL-L2400DW/HL-L2400DWE/HL-L2442DW/HL-L2445DW/HL-L2447DW/HL-L2460DN/HL-L2865DW

Se si dispone già di un certificato emesso da un'autorità di certificazione (CA) affidabile, è possibile archiviare il certificato e la chiave privata sulla macchina e gestirla con le procedure di importazione ed esportazione. Se non si dispone di un certificato da una CA esterna affidabile, creare una richiesta di firma certificato (CSR), inviarla a una CA per l'autenticazione e installare il certificato restituito sulla macchina.

- [Creare una richiesta di firma certificato \(CSR\)](#)
- [Installare un certificato nella macchina](#)

Creare una richiesta di firma certificato (CSR)

Modelli correlati: HL-L2400DW/HL-L2400DWE/HL-L2442DW/HL-L2445DW/HL-L2447DW/HL-L2460DN/HL-L2865DW

Una richiesta di firma certificato (CSR) è una richiesta inviata a un'autorità di certificazione (CA) per autenticare le credenziali contenute all'interno del certificato.

È consigliabile installare un certificato principale della CA nel computer prima di creare la CSR.

1. Avviare il browser Web.
2. Digitare "https://indirizzo IP della macchina" nella barra degli indirizzi del browser (dove "indirizzo IP della macchina" è l'indirizzo IP della macchina in uso).

Ad esempio:

https://192.168.1.2



- Se si utilizza un DNS (Domain Name System, sistema di nomi di dominio) o si attiva un nome NetBIOS, è possibile immettere un altro nome, come ad esempio "SharedPrinter", anziché l'indirizzo IP.

Ad esempio: https://SharedPrinter

- Se si abilita un nome NetBIOS, è inoltre possibile utilizzare il nome del nodo.

Ad esempio: https://brn123456abcdef

- Il nome NetBIOS si trova nel rapporto di configurazione della rete.

3. Se richiesto, digitare la password nel campo **Accesso**, quindi fare clic su **Accesso**.



La password predefinita per gestire le impostazioni di questa macchina è riportata sul retro della macchina e contrassegnata con "Pwd". Modificare la password predefinita seguendo le istruzioni a schermo quando si accede per la prima volta.

4. Nella barra di spostamento di sinistra, fare clic su **Rete > Sicurezza > Certificato**.



Se la barra di spostamento di sinistra non è visibile, avviare l'esplorazione da ☰.

5. Fare clic su **Crea CSR**.

6. Digitare un **Nome comune** (obbligatorio) e aggiungere altre informazioni su **Organizzazione** (opzionale).



- Perché la CA possa confermare l'identità e attestarla al mondo esterno, sono necessari i dettagli dell'azienda.
- La lunghezza di **Nome comune** deve essere inferiore a 64 byte. Immettere un identificatore, ad esempio un indirizzo IP, un nome nodo o un nome dominio, da utilizzare per l'accesso alla macchina tramite la comunicazione SSL/TLS. Per impostazione predefinita è visualizzato il nome nodo. Il **Nome comune** è obbligatorio.
- Verrà visualizzato un avviso se si digita un nome diverso nell'URL rispetto al nome comune utilizzato per il certificato.
- La lunghezza di **Organizzazione, Unità organizzativa, Città e Provincia** deve essere inferiore a 64 byte.
- **Paese/Regione** deve essere un codice paese ISO 3166 di due caratteri.
- Se si sta configurando l'estensione del certificato X.509v3, selezionare la casella di controllo **Configura partizione estesa**, quindi selezionare **Auto (Registra IPv4)** o **Manuale**.

7. Selezionare la macchina dall'elenco a discesa **Algoritmo a chiave pubblica**. L'impostazione predefinita corrisponde a **EC(256bit)**.

8. Selezionare la macchina dall'elenco a discesa **Algoritmo di Digest**. L'impostazione predefinita corrisponde a **SHA256**.

9. Fare clic su **Invia**.

La CSR viene visualizzata sullo schermo. Salvare la CSR come file o copiarlo e incollarlo su un modulo CSR online offerto da un'autorità di certificazione.

10. Fare clic su **Salva**.



- Attenersi alla politica della CA per il metodo con cui inviare una CSR alla CA.
 - Se si utilizza Enterprise root CA di Windows Server 2012/2012 R2/2016/2019/2022, è consigliabile utilizzare il Server Web per il modello di certificato per creare il certificato client in sicurezza. Se si crea un certificato client per un ambiente IEEE 802.1x con l'autenticazione EAP-TLS, si consiglia di utilizzare il modello di certificato Utente.
-



Informazioni correlate

- [Creare una richiesta di firma certificato \(CSR\) e installare un certificato emesso da un'autorità di certificazione \(CA\)](#)
-

Installare un certificato nella macchina

Modelli correlati: HL-L2400DW/HL-L2400DWE/HL-L2442DW/HL-L2445DW/HL-L2447DW/HL-L2460DN/HL-L2865DW

Quando si riceve un certificato da una Autorità di certificazione (CA), eseguire le seguenti procedure per installarlo nel server di stampa:

È possibile installare nella macchina solo un certificato emesso con la richiesta di firma del certificato (CSR) della macchina. Se si desidera creare un'altra CSR, assicurarsi che il certificato sia installato prima di creare la nuova CSR. Creare un'altra CSR solo dopo aver installato il certificato nella macchina, altrimenti la CSR creata prima dell'installazione non sarà più valida.

1. Avviare il browser Web.
2. Digitare "https://indirizzo IP della macchina" nella barra degli indirizzi del browser (dove "indirizzo IP della macchina" è l'indirizzo IP della macchina in uso).

Ad esempio:

https://192.168.1.2



- Se si utilizza un DNS (Domain Name System, sistema di nomi di dominio) o si attiva un nome NetBIOS, è possibile immettere un altro nome, come ad esempio "SharedPrinter", anziché l'indirizzo IP.

Ad esempio: https://SharedPrinter

- Se si abilita un nome NetBIOS, è inoltre possibile utilizzare il nome del nodo.

Ad esempio: https://brn123456abcdef

- Il nome NetBIOS si trova nel rapporto di configurazione della rete.

3. Se richiesto, digitare la password nel campo **Accesso**, quindi fare clic su **Accesso**.



La password predefinita per gestire le impostazioni di questa macchina è riportata sul retro della macchina e contrassegnata con "Pwd". Modificare la password predefinita seguendo le istruzioni a schermo quando si accede per la prima volta.

4. Nella barra di spostamento di sinistra, fare clic su **Rete > Sicurezza > Certificato**.



Se la barra di spostamento di sinistra non è visibile, avviare l'esplorazione da ☰.

5. Fare clic su **Installa certificato**.
6. Cercare il file contenente il certificato emesso dalla CA e fare clic su **Invia**.

Il certificato è stato creato e salvato con successo nella memoria della macchina.

Per utilizzare la comunicazione SSL/TLS, è necessario installare il certificato principale della CA nel computer. Rivolgersi all'amministratore di rete.



Informazioni correlate

- [Creare una richiesta di firma certificato \(CSR\) e installare un certificato emesso da un'autorità di certificazione \(CA\)](#)

Importare ed esportare un certificato e una chiave privata

Modelli correlati: HL-L2400DW/HL-L2400DWE/HL-L2442DW/HL-L2445DW/HL-L2447DW/HL-L2460DN/HL-L2865DW

Archiviare il certificato e la chiave privata sulla macchina e gestirli con le procedure di importazione ed esportazione.

- [Importare un certificato e la chiave privata](#)
- [Esportare il certificato e la chiave privata](#)

Importare un certificato e la chiave privata

Modelli correlati: HL-L2400DW/HL-L2400DWE/HL-L2442DW/HL-L2445DW/HL-L2447DW/HL-L2460DN/HL-L2865DW

1. Avviare il browser Web.
2. Digitare "https://indirizzo IP della macchina" nella barra degli indirizzi del browser (dove "indirizzo IP della macchina" è l'indirizzo IP della macchina in uso).

Ad esempio:

https://192.168.1.2



- Se si utilizza un DNS (Domain Name System, sistema di nomi di dominio) o si attiva un nome NetBIOS, è possibile immettere un altro nome, come ad esempio "SharedPrinter", anziché l'indirizzo IP.

Ad esempio: https://SharedPrinter

- Se si abilita un nome NetBIOS, è inoltre possibile utilizzare il nome del nodo.
Ad esempio: https://brn123456abcdef
- Il nome NetBIOS si trova nel rapporto di configurazione della rete.

3. Se richiesto, digitare la password nel campo **Accesso**, quindi fare clic su **Accesso**.



La password predefinita per gestire le impostazioni di questa macchina è riportata sul retro della macchina e contrassegnata con "**Pwd**". Modificare la password predefinita seguendo le istruzioni a schermo quando si accede per la prima volta.

4. Nella barra di spostamento di sinistra, fare clic su **Rete > Sicurezza > Certificato**.



Se la barra di spostamento di sinistra non è visibile, avviare l'esplorazione da ☰.

5. Fare clic su **Importa certificato e chiave privata**.
6. Cercare il file da importare.
7. Digitare la password se il file è crittografato e fare clic su **Invia**.

Il certificato e la chiave privata sono stati importati nella macchina.



Informazioni correlate

- [Importare ed esportare un certificato e una chiave privata](#)

Esportare il certificato e la chiave privata

Modelli correlati: HL-L2400DW/HL-L2400DWE/HL-L2442DW/HL-L2445DW/HL-L2447DW/HL-L2460DN/HL-L2865DW

1. Avviare il browser Web.
2. Digitare "https://indirizzo IP della macchina" nella barra degli indirizzi del browser (dove "indirizzo IP della macchina" è l'indirizzo IP della macchina in uso).

Ad esempio:

https://192.168.1.2



- Se si utilizza un DNS (Domain Name System, sistema di nomi di dominio) o si attiva un nome NetBIOS, è possibile immettere un altro nome, come ad esempio "SharedPrinter", anziché l'indirizzo IP.

Ad esempio: https://SharedPrinter

- Se si abilita un nome NetBIOS, è inoltre possibile utilizzare il nome del nodo.
Ad esempio: https://brn123456abcdef
- Il nome NetBIOS si trova nel rapporto di configurazione della rete.

3. Se richiesto, digitare la password nel campo **Accesso**, quindi fare clic su **Accesso**.



La password predefinita per gestire le impostazioni di questa macchina è riportata sul retro della macchina e contrassegnata con "**Pwd**". Modificare la password predefinita seguendo le istruzioni a schermo quando si accede per la prima volta.

4. Nella barra di spostamento di sinistra, fare clic su **Rete > Sicurezza > Certificato**.



Se la barra di spostamento di sinistra non è visibile, avviare l'esplorazione da ☰.

5. Fare clic su **Esporta** mostrato con il **Elenco certificati**.
6. Immettere la password se si desidera crittografare il file.
Se il campo della password viene lasciato in bianco, l'output non viene crittografato.
7. Immettere di nuovo la password per confermare e fare clic su **Invia**.
8. Fare clic su **Salva**.

Il certificato e la chiave privata sono stati esportati correttamente nel computer.

È anche possibile importare il certificato sul computer.



Informazioni correlate

- [Importare ed esportare un certificato e una chiave privata](#)

Importare ed esportare un certificato CA

Modelli correlati: HL-L2400DW/HL-L2400DWE/HL-L2442DW/HL-L2445DW/HL-L2447DW/HL-L2460DN/HL-L2865DW

È possibile importare, esportare e memorizzare i certificati CA nella macchina Brother.

- [Importare un certificato CA](#)
- [Esportare un certificato CA](#)

Importare un certificato CA

Modelli correlati: HL-L2400DW/HL-L2400DWE/HL-L2442DW/HL-L2445DW/HL-L2447DW/HL-L2460DN/HL-L2865DW

1. Avviare il browser Web.
2. Digitare "https://indirizzo IP della macchina" nella barra degli indirizzi del browser (dove "indirizzo IP della macchina" è l'indirizzo IP della macchina in uso).

Ad esempio:

https://192.168.1.2



- Se si utilizza un DNS (Domain Name System, sistema di nomi di dominio) o si attiva un nome NetBIOS, è possibile immettere un altro nome, come ad esempio "SharedPrinter", anziché l'indirizzo IP.

Ad esempio: https://SharedPrinter

- Se si abilita un nome NetBIOS, è inoltre possibile utilizzare il nome del nodo.
Ad esempio: https://brn123456abcdef
- Il nome NetBIOS si trova nel rapporto di configurazione della rete.

3. Se richiesto, digitare la password nel campo **Accesso**, quindi fare clic su **Accesso**.



La password predefinita per gestire le impostazioni di questa macchina è riportata sul retro della macchina e contrassegnata con "**Pwd**". Modificare la password predefinita seguendo le istruzioni a schermo quando si accede per la prima volta.

4. Nella barra di spostamento di sinistra, fare clic su **Rete > Sicurezza > Certificato CA**.



Se la barra di spostamento di sinistra non è visibile, avviare l'esplorazione da ☰.

5. Fare clic su **Importa certificato CA**.
6. Cercare il file da importare.
7. Fare clic su **Invia**.



Informazioni correlate

- [Importare ed esportare un certificato CA](#)

Esportare un certificato CA

Modelli correlati: HL-L2400DW/HL-L2400DWE/HL-L2442DW/HL-L2445DW/HL-L2447DW/HL-L2460DN/HL-L2865DW

1. Avviare il browser Web.
2. Digitare "https://indirizzo IP della macchina" nella barra degli indirizzi del browser (dove "indirizzo IP della macchina" è l'indirizzo IP della macchina in uso).

Ad esempio:

https://192.168.1.2



- Se si utilizza un DNS (Domain Name System, sistema di nomi di dominio) o si attiva un nome NetBIOS, è possibile immettere un altro nome, come ad esempio "SharedPrinter", anziché l'indirizzo IP.

Ad esempio: https://SharedPrinter

- Se si abilita un nome NetBIOS, è inoltre possibile utilizzare il nome del nodo.
Ad esempio: https://brn123456abcdef
- Il nome NetBIOS si trova nel rapporto di configurazione della rete.

3. Se richiesto, digitare la password nel campo **Accesso**, quindi fare clic su **Accesso**.



La password predefinita per gestire le impostazioni di questa macchina è riportata sul retro della macchina e contrassegnata con "**Pwd**". Modificare la password predefinita seguendo le istruzioni a schermo quando si accede per la prima volta.

4. Nella barra di spostamento di sinistra, fare clic su **Rete > Sicurezza > Certificato CA**.



Se la barra di spostamento di sinistra non è visibile, avviare l'esplorazione da ☰.

5. Selezionare il certificato da esportare e fare clic su **Esporta**.
6. Fare clic su **Invia**.



Informazioni correlate

- [Importare ed esportare un certificato CA](#)

Gestire più certificati

Modelli correlati: HL-L2400DW/HL-L2400DWE/HL-L2442DW/HL-L2445DW/HL-L2447DW/HL-L2460DN/HL-L2865DW

La funzione per la gestione di più certificati consente di utilizzare Gestione basata sul Web per gestire ognuno dei certificati installati sulla macchina. In Gestione basata sul Web, accedere alla schermata **Certificato** o **Certificato CA** per visualizzare il contenuto dei certificati oppure per eliminare o esportare i certificati.

	Numero massimo di certificati archiviati nella macchina Brother
Certificato autofirmato o certificato emesso da una CA	6
Certificato CA	5

È consigliabile memorizzare alcuni certificati in meno rispetto al numero massimo consentito, in modo da riservare spazio libero per la gestione dei certificati in scadenza. Alla scadenza di un certificato, importare un nuovo certificato nella posizione riservata, quindi eliminare il certificato scaduto. Questo accorgimento consente di evitare problemi di configurazione.



- Quando si usa HTTPS/IPPS o IEEE 802.1x, è necessario selezionare il certificato da utilizzare.
- Quando si utilizzano le comunicazioni con SSL per SMTP, non è necessario selezionare il certificato. Il certificato necessario viene selezionato automaticamente.



Informazioni correlate

- [Configurare un certificato per la protezione del dispositivo](#)

Utilizzare SSL/TLS

Modelli correlati: HL-L2400DW/HL-L2400DWE/HL-L2442DW/HL-L2445DW/HL-L2447DW/HL-L2460DN/HL-L2865DW

- [Introduzione a SSL/TLS](#)
- [Gestire in modo sicuro l'apparecchio di rete mediante SSL/TLS](#)
- [Stampa dei documenti in modo sicuro utilizzando SSL/TLS](#)
- [Inviare un'e-mail in modo sicuro](#)

Introduzione a SSL/TLS

Modelli correlati: HL-L2400DW/HL-L2400DWE/HL-L2442DW/HL-L2445DW/HL-L2447DW/HL-L2460DN/HL-L2865DW

Il metodo SSL (Secure Socket Layer) o TLS (Transport Layer Security) consente di proteggere efficacemente i dati inviati tramite una rete LAN o WAN. Questo metodo consente di crittografare i dati inviati sulla rete (ad es., un processo di stampa), in caso di eventuali violazioni da parte di terzi.

SSL/TLS può essere configurato sia su reti cablate sia su reti senza fili e funziona anche insieme ad altre forme di protezione quali chiavi WPA e firewall.



Informazioni correlate

- [Utilizzare SSL/TLS](#)
 - [Breve storia di SSL/TLS](#)
 - [I vantaggi di utilizzare SSL/TLS](#)

Breve storia di SSL/TLS

Modelli correlati: HL-L2400DW/HL-L2400DWE/HL-L2442DW/HL-L2445DW/HL-L2447DW/HL-L2460DN/HL-L2865DW

SSL/TLS fu originariamente creato per proteggere le informazioni sul traffico web, in particolare i dati inviati tra i browser web e i server. Attualmente SSL viene utilizzato con altre applicazioni, come Telnet, stampanti e software FTP, e costituisce una soluzione universale per la sicurezza online. Attualmente la versione originaria del progetto è ancora utilizzata da molti rivenditori online e banche per la protezione dei dati sensibili come numeri di carte di credito, registrazioni dei clienti, ecc.

Grazie ai suoi standard crittografici estremamente elevati, SSL/TLS è considerato attendibile dalle banche di tutto il mondo.



Informazioni correlate

- [Introduzione a SSL/TLS](#)

I vantaggi di utilizzare SSL/TLS

Modelli correlati: HL-L2400DW/HL-L2400DWE/HL-L2442DW/HL-L2445DW/HL-L2447DW/HL-L2460DN/HL-L2865DW

Il vantaggio principale legato all'uso di SSL/TLS è quello di garantire una stampa sicura su una rete IP, limitando gli utenti non autorizzati a leggere i dati inviati alla macchina. Il vantaggio più importante di SSL è che può essere usato per eseguire in modo sicuro la stampa di dati confidenziali. Per esempio, il reparto risorse umane (HR) di una grande azienda può stampare con regolarità le buste paga. Senza crittografia, i dati contenuti in queste buste paga possono essere letti da altri utenti della rete. Tuttavia, con SSL/TLS, chiunque cerchi di acquisire i dati vedrà una pagina di codice e non la busta paga vera e propria.



Informazioni correlate

- [Introduzione a SSL/TLS](#)

Gestire in modo sicuro l'apparecchio di rete mediante SSL/TLS

Modelli correlati: HL-L2400DW/HL-L2400DWE/HL-L2442DW/HL-L2445DW/HL-L2447DW/HL-L2460DN/HL-L2865DW

- [Configurare un certificato per SSL/TLS e i protocolli disponibili](#)
- [Accedere a Gestione basata sul Web mediante SSL/TLS](#)
- [Installare il certificato autofirmato per gli utenti Windows in qualità di amministratori](#)
- [Configurare un certificato per la protezione del dispositivo](#)

Configurare un certificato per SSL/TLS e i protocolli disponibili

Modelli correlati: HL-L2400DW/HL-L2400DWE/HL-L2442DW/HL-L2445DW/HL-L2447DW/HL-L2460DN/HL-L2865DW

Prima di usare la comunicazione SSL/TLS è necessario configurare un certificato sulla macchina mediante Gestione basata sul Web.

1. Avviare il browser Web.
2. Digitare "https://indirizzo IP della macchina" nella barra degli indirizzi del browser (dove "indirizzo IP della macchina" è l'indirizzo IP della macchina in uso).

Ad esempio:

https://192.168.1.2



- Se si utilizza un DNS (Domain Name System, sistema di nomi di dominio) o si attiva un nome NetBIOS, è possibile immettere un altro nome, come ad esempio "SharedPrinter", anziché l'indirizzo IP.

Ad esempio: https://SharedPrinter

- Se si abilita un nome NetBIOS, è inoltre possibile utilizzare il nome del nodo.

Ad esempio: https://brn123456abcdef

- Il nome NetBIOS si trova nel rapporto di configurazione della rete.

3. Se richiesto, digitare la password nel campo **Accesso**, quindi fare clic su **Accesso**.



La password predefinita per gestire le impostazioni di questa macchina è riportata sul retro della macchina e contrassegnata con "**Pwd**". Modificare la password predefinita seguendo le istruzioni a schermo quando si accede per la prima volta.

4. Nella barra di spostamento di sinistra, fare clic su **Rete > Rete > Protocollo**.



Se la barra di spostamento di sinistra non è visibile, avviare l'esplorazione da ☰.

5. Fare clic su **Impostazioni Server HTTP**.
6. Selezionare il certificato che si vuole configurare dall'elenco a discesa **Selezionare il certificato**.
7. Fare clic su **Invia**.
8. Fare clic su **Sì** per riavviare il server di stampa.



Informazioni correlate

- [Gestire in modo sicuro l'apparecchio di rete mediante SSL/TLS](#)

Accedere a Gestione basata sul Web mediante SSL/TLS

Modelli correlati: HL-L2400DW/HL-L2400DWE/HL-L2442DW/HL-L2445DW/HL-L2447DW/HL-L2460DN/HL-L2865DW

Per gestire la macchina in rete in sicurezza, utilizzare Gestione basata sul Web con il protocollo HTTPS.



- Per utilizzare il protocollo HTTPS, occorre attivare HTTPS sulla macchina. Il protocollo HTTPS è abilitato per impostazione predefinita.
- È possibile modificare le impostazioni del protocollo HTTPS utilizzando Gestione basata sul Web.

1. Avviare il browser Web.
2. Digitare "https://Nome comune" nella barra degli indirizzi del browser (dove "Nome comune" è il nome comune assegnato al certificato; può essere l'indirizzo IP, il nome del nodo o il nome di dominio).
3. Se richiesto, digitare la password nel campo **Accesso**, quindi fare clic su **Accesso**.



La password predefinita per gestire le impostazioni di questa macchina è riportata sul retro della macchina e contrassegnata con "**Pwd**". Modificare la password predefinita seguendo le istruzioni a schermo quando si accede per la prima volta.

4. È ora possibile accedere alla macchina con HTTPS.



Informazioni correlate

- [Gestire in modo sicuro l'apparecchio di rete mediante SSL/TLS](#)

Installare il certificato autofirmato per gli utenti Windows in qualità di amministratori

Modelli correlati: HL-L2400DW/HL-L2400DWE/HL-L2442DW/HL-L2445DW/HL-L2447DW/HL-L2460DN/HL-L2865DW

- I passaggi seguenti si riferiscono a Microsoft Edge. Se si utilizza un browser web diverso, consultare la documentazione o la guida online del browser web per le istruzioni di installazione dei certificati.
- Verificare che il certificato autofirmato sia stato creato mediante Gestione basata sul Web.

1. Fare clic con il pulsante destro del mouse sull'icona **Microsoft Edge**, quindi fare clic su **Esegui come amministratore**.

Se viene visualizzata la schermata **Controllo dell'account utente**, fare clic su **Sì**.

2. Digitare "https://indirizzo IP della macchina" nella barra degli indirizzi del browser (dove "indirizzo IP della macchina" è l'indirizzo IP della macchina in uso).

Ad esempio:

https://192.168.1.2



- Se si utilizza un DNS (Domain Name System, sistema di nomi di dominio) o si attiva un nome NetBIOS, è possibile immettere un altro nome, come ad esempio "SharedPrinter", anziché l'indirizzo IP.

Ad esempio: https://SharedPrinter

- Se si abilita un nome NetBIOS, è inoltre possibile utilizzare il nome del nodo.

Ad esempio: https://brn123456abcdef

- Il nome NetBIOS si trova nel rapporto di configurazione della rete.

3. Se la connessione non è privata, fare clic sul pulsante **Avanzato**, quindi accedere alla pagina web.
4. Se richiesto, digitare la password nel campo **Accesso**, quindi fare clic su **Accesso**.



La password predefinita per gestire le impostazioni di questa macchina è riportata sul retro della macchina e contrassegnata con "**Pwd**". Modificare la password predefinita seguendo le istruzioni a schermo quando si accede per la prima volta.

5. Nella barra di spostamento di sinistra, fare clic su **Rete > Sicurezza > Certificato**.



Se la barra di spostamento di sinistra non è visibile, avviare l'esplorazione da ☰.

6. Fare clic su **Esporta**.
7. Per crittografare il file di output, immettere una password nel campo **Immetti password**. Se il campo **Immetti password** è vuoto, il file di output non sarà crittografato.
8. Digitare di nuovo la password nel campo **Conferma password:** e fare clic su **Invia**.
9. Fare clic sul file scaricato per aprirlo.
10. Quando viene visualizzato **Importazione guidata certificati**, fare clic su **Avanti**.
11. Fare clic su **Avanti**.
12. Se necessario, immettere una password, quindi fare clic su **Avanti**.
13. Selezionare **Colloca tutti i certificati nel seguente archivio** e quindi fare clic su **Sfoggia...**
14. Selezionare **Autorità di certificazione radice attendibili**, quindi fare clic su **OK**.
15. Fare clic su **Avanti**.
16. Fare clic su **Fine**.
17. Fare clic su **Sì**, se l'identificazione personale è corretta.
18. Fare clic su **OK**.



Informazioni correlate

- Gestire in modo sicuro l'apparecchio di rete mediante SSL/TLS

Stampa dei documenti in modo sicuro utilizzando SSL/TLS

Modelli correlati: HL-L2400DW/HL-L2400DWE/HL-L2442DW/HL-L2445DW/HL-L2447DW/HL-L2460DN/HL-L2865DW

- [Stampare i documenti mediante IPPS](#)
- [Configurare un certificato per SSL/TLS e i protocolli disponibili](#)
- [Configurare un certificato per la protezione del dispositivo](#)

Stampare i documenti mediante IPPS

Modelli correlati: HL-L2400DW/HL-L2400DWE/HL-L2442DW/HL-L2445DW/HL-L2447DW/HL-L2460DN/HL-L2865DW

Per stampare i documenti in modo sicuro con il protocollo IPP, utilizzare il protocollo IPPS.

1. Avviare il browser Web.
2. Digitare "https://indirizzo IP della macchina" nella barra degli indirizzi del browser (dove "indirizzo IP della macchina" è l'indirizzo IP della macchina in uso).

Ad esempio:

https://192.168.1.2



- Se si utilizza un DNS (Domain Name System, sistema di nomi di dominio) o si attiva un nome NetBIOS, è possibile immettere un altro nome, come ad esempio "SharedPrinter", anziché l'indirizzo IP.

Ad esempio: https://SharedPrinter

- Se si abilita un nome NetBIOS, è inoltre possibile utilizzare il nome del nodo.

Ad esempio: https://brn123456abcdef

- Il nome NetBIOS si trova nel rapporto di configurazione della rete.

3. Se richiesto, digitare la password nel campo **Accesso**, quindi fare clic su **Accesso**.



La password predefinita per gestire le impostazioni di questa macchina è riportata sul retro della macchina e contrassegnata con "**Pwd**". Modificare la password predefinita seguendo le istruzioni a schermo quando si accede per la prima volta.

4. Nella barra di spostamento di sinistra, fare clic su **Rete > Rete > Protocollo**.



Se la barra di spostamento di sinistra non è visibile, avviare l'esplorazione da ☰.

5. Controllare che la casella di controllo **IPP** sia selezionata.



Se la casella di controllo **IPP** non è selezionata, selezionare la casella di controllo **IPP** e fare clic su **Invia**.

Riavviare la macchina per attivare la configurazione.

Dopo il riavvio della macchina, tornare alla pagina web della macchina, digitare la password e nella barra di spostamento di sinistra fare clic su **Rete > Rete > Protocollo**.

6. Fare clic su **Impostazioni Server HTTP**.
7. Selezionare la casella di controllo **HTTPS** nell'area **IPP**, quindi fare clic su **Invia**.
8. Riavviare la macchina per attivare la configurazione.

La comunicazione tramite IPPS non può impedire l'accesso non autorizzato al server di stampa.



Informazioni correlate

- [Stampa dei documenti in modo sicuro utilizzando SSL/TLS](#)

Utilizzare SNMPv3

Modelli correlati: HL-L2400DW/HL-L2400DWE/HL-L2442DW/HL-L2445DW/HL-L2447DW/HL-L2460DN/HL-L2865DW

- [Gestione sicura della macchina in rete tramite SNMPv3](#)

Gestione sicura della macchina in rete tramite SNMPv3

Modelli correlati: HL-L2400DW/HL-L2400DWE/HL-L2442DW/HL-L2445DW/HL-L2447DW/HL-L2460DN/HL-L2865DW

Il protocollo SNMPv3 (Simple Network Management Protocol versione 3) fornisce le funzioni di autenticazione utente e crittografia dei dati per gestire i dispositivi di rete in modo sicuro.

1. Avviare il browser Web.
2. Digitare "https://Nome comune" nella barra degli indirizzi del browser (dove "Nome comune" è il nome comune assegnato al certificato; può essere l'indirizzo IP, il nome del nodo o il nome di dominio).
3. Se richiesto, digitare la password nel campo **Accesso**, quindi fare clic su **Accesso**.



La password predefinita per gestire le impostazioni di questa macchina è riportata sul retro della macchina e contrassegnata con "Pwd". Modificare la password predefinita seguendo le istruzioni a schermo quando si accede per la prima volta.

4. Nella barra di spostamento di sinistra, fare clic su **Rete > Rete > Protocollo**.



Se la barra di spostamento di sinistra non è visibile, avviare l'esplorazione da ☰.

5. Verificare che l'impostazione **SNMP** sia attivata, quindi fare clic su **Impostazioni avanzate**.
6. Configurare le impostazioni della modalità SNMPv1/v2c.

Opzione	Descrizione
SNMP v1/v2c accesso lettura-scrittura	Il server di stampa utilizza la versione 1 e la versione 2c del protocollo SNMP. È possibile utilizzare tutte le applicazioni della macchina in questa modalità. Tuttavia, la modalità non è sicura finché l'utente non viene autenticato e i dati non vengono crittografati.
Accesso sola lettura SNMP v1/v2c	Il server di stampa utilizza l'accesso in sola lettura della versione 1 e la versione 2c del protocollo SNMP.
Disattivata	Disattivare la versione 1 e la versione 2c del protocollo SNMP. Tutte le applicazioni che utilizzando SNMPv1/v2c saranno limitate. Per consentire l'uso delle applicazioni SNMPv1/v2c, utilizzare la modalità Accesso sola lettura SNMP v1/v2c o SNMP v1/v2c accesso lettura-scrittura .

7. Configurare le impostazioni della modalità SNMPv3.

Opzione	Descrizione
Attivata	Il server di stampa utilizza la versione 3 del protocollo SNMP. Per gestire il server di stampa in sicurezza, utilizzare la modalità SNMPv3.
Disattivata	Disattivare la versione 3 del protocollo SNMP. Tutte le applicazioni che utilizzando SNMPv3 saranno limitate. Per consentire l'uso delle applicazioni SNMPv3, utilizzare la modalità SNMPv3.

8. Fare clic su **Invia**.



Se la macchina visualizza le opzioni di impostazione del protocollo, selezionare le opzioni desiderate.

9. Riavviare la macchina per attivare la configurazione.



Informazioni correlate

- Utilizzare SNMPv3

Utilizzare l'autenticazione IEEE 802.1x

Modelli correlati: HL-L2400DW/HL-L2400DWE/HL-L2442DW/HL-L2445DW/HL-L2447DW/HL-L2460DN/HL-L2865DW

- [Cos'è l'autenticazione IEEE 802.1x?](#)
- [Configurare l'autenticazione IEEE 802.1x per una rete cablata o wireless utilizzando Gestione basata sul Web \(browser Web\)](#)
- [Metodi di autenticazione IEEE 802.1x](#)

Cos'è l'autenticazione IEEE 802.1x?

Modelli correlati: HL-L2400DW/HL-L2400DWE/HL-L2442DW/HL-L2445DW/HL-L2447DW/HL-L2460DN/HL-L2865DW

IEEE 802.1x è uno standard IEEE che impedisce l'accesso da parte di dispositivi di rete non autorizzati. La macchina Brother invia una richiesta di autenticazione a un server RADIUS (server di autenticazione) attraverso il punto di accesso o hub. Dopo che la richiesta è stata verificata dal server RADIUS, la macchina ottiene l'accesso alla rete.



Informazioni correlate

- [Utilizzare l'autenticazione IEEE 802.1x](#)

Configurare l'autenticazione IEEE 802.1x per una rete cablata o wireless utilizzando Gestione basata sul Web (browser Web)

Modelli correlati: HL-L2400DW/HL-L2400DWE/HL-L2442DW/HL-L2445DW/HL-L2447DW/HL-L2460DN/HL-L2865DW

- Se si configura la macchina utilizzando l'autenticazione EAP-TLS, è necessario installare il certificato per client emesso da un'autorità di certificazione (CA) prima di iniziare la configurazione. Per informazioni relative al certificato per client, rivolgersi all'amministratore di rete. Se è stato installato più di un certificato, è consigliabile annotare il nome del certificato che si intende utilizzare.
- Prima di poter verificare il certificato del server, è necessario importare il certificato CA emesso dall'autorità di certificazione che ha firmato il certificato del server. Rivolgersi all'amministratore di rete o al fornitore di servizi Internet (ISP) per verificare se è necessario importare un certificato CA.



È possibile configurare l'autenticazione IEEE 802.1x anche mediante la configurazione guidata wireless dal pannello dei comandi (rete wireless).

1. Avviare il browser Web.
2. Digitare "https://indirizzo IP della macchina" nella barra degli indirizzi del browser (dove "indirizzo IP della macchina" è l'indirizzo IP della macchina in uso).

Ad esempio:

https://192.168.1.2



- Se si utilizza un DNS (Domain Name System, sistema di nomi di dominio) o si attiva un nome NetBIOS, è possibile immettere un altro nome, come ad esempio "SharedPrinter", anziché l'indirizzo IP.

Ad esempio: https://SharedPrinter

- Se si abilita un nome NetBIOS, è inoltre possibile utilizzare il nome del nodo.

Ad esempio: https://brn123456abcdef

- Il nome NetBIOS si trova nel rapporto di configurazione della rete.

3. Se richiesto, digitare la password nel campo **Accesso**, quindi fare clic su **Accesso**.



La password predefinita per gestire le impostazioni di questa macchina è riportata sul retro della macchina e contrassegnata con "Pwd". Modificare la password predefinita seguendo le istruzioni a schermo quando si accede per la prima volta.

4. Nella barra di spostamento di sinistra, fare clic su **Rete**.



Se la barra di spostamento di sinistra non è visibile, avviare l'esplorazione da ☰.

5. Effettuare una delle seguenti operazioni:

- Per la rete cablata
Fare clic su **Cablata > autenticazione 802.1x**.
- Per la rete wireless
Fare clic su **Wireless > Wireless (Aziendale)**.

6. Configurare le impostazioni di autenticazione IEEE 802.1x.



- Per abilitare l'autenticazione IEEE 802.1x per le reti cablate, selezionare **Attivata** per **Stato 802.1x cablato** nella pagina **autenticazione 802.1x**.
- Se si utilizza l'autenticazione **EAP-TLS** è necessario selezionare il certificato client installato (indicato dal nome del certificato) per la verifica dall'elenco a discesa **Certificato client**.
- Selezionando l'autenticazione **EAP-FAST**, **PEAP**, **EAP-TTLS** o **EAP-TLS**, scegliere il metodo di verifica dall'elenco a discesa **Verifica certificato server**. Verificare il certificato del server utilizzando il certificato CA importato in precedenza nella macchina ed emesso dalla CA che ha firmato il certificato del server.

Scegliere uno dei seguenti metodi di verifica dall'elenco a discesa **Verifica certificato server**:

Opzione	Descrizione
Nessuna verifica	Il certificato del server è essere attendibile. La verifica non viene eseguita.
Cert. CA	Il metodo di verifica per controllare l'affidabilità della CA del certificato del server, utilizzando il certificato CA emesso dalla CA che ha firmato il certificato del server.
Cert. CA + ID server	Il metodo di verifica per controllare il valore del nome comune ¹ del certificato del server, oltre che l'affidabilità della CA del certificato del server.

7. Al termine della configurazione, fare clic su **Invia**.

Per le reti cablate: dopo la configurazione, connettere la macchina alla rete con supporto IEEE 802.1x. Dopo qualche minuto, stampare il rapporto di configurazione di rete per verificare lo stato **<Wired IEEE 802.1x>**.

Opzione	Descrizione
Success	La funzione IEEE 802.1x cablata è abilitata e l'autenticazione è riuscita.
Failed	La funzione IEEE 802.1x cablata è abilitata, ma l'autenticazione non è riuscita.
Off	La funzione IEEE 802.1x cablata non è disponibile.



Informazioni correlate

- [Utilizzare l'autenticazione IEEE 802.1x](#)

Argomenti correlati:

- [Configurare un certificato per la protezione del dispositivo](#)

¹ La verifica del nome comune confronta il nome comune del certificato del server con la stringa di caratteri configurata per il **ID server**. Prima di utilizzare questo metodo, contattare l'amministratore del sistema per conoscere il nome comune del certificato del server, quindi configurare il valore **ID server**.

Metodi di autenticazione IEEE 802.1x

Modelli correlati: HL-L2400DW/HL-L2400DWE/HL-L2442DW/HL-L2445DW/HL-L2447DW/HL-L2460DN/HL-L2865DW

EAP-FAST

Extensible Authentication Protocol-Flexible Authentication via Secured Tunneling (EAP-FAST) è stato sviluppato da Cisco Systems, Inc., che utilizza un ID utente e una password per l'autenticazione e degli algoritmi chiave simmetrici per ottenere un processo di autenticazione a tunnel.

La macchina Brother supporta i seguenti metodi di autenticazione interna:

- EAP-FAST/NONE
- EAP-FAST/MS-CHAPv2
- EAP-FAST/GTC

EAP-MD5 (rete cablata)

Extensible Authentication Protocol-Message Digest Algorithm 5 (EAP-MD5) utilizza un ID utente e una password per l'autenticazione challenge-response.

PEAP

Protected Extensible Authentication Protocol (PEAP) è una versione del metodo EAP sviluppato da Cisco Systems, Inc., Microsoft Corporation e RSA Security. PEAP crea un tunnel Secure Sockets Layer (SSL)/Transport Layer Security (TLS) crittografato tra un client e un server di autenticazione, per l'invio di un ID utente e di una password. PEAP fornisce autenticazione reciproca tra il server e il client.

La macchina Brother supporta i seguenti metodi di autenticazione interna:

- PEAP/MS-CHAPv2
- PEAP/GTC

EAP-TTLS

Extensible Authentication Protocol-Tunneled Transport Layer Security (EAP-TTLS) è stato sviluppato da Funk Software e Certicom. EAP-TTLS crea un tunnel SSL crittografato simile su PEAP, tra un client e un server di autenticazione, per l'invio di un ID utente e di una password. EAP-TTLS fornisce autenticazione reciproca tra il server e il client.

La macchina Brother supporta i seguenti metodi di autenticazione interna:

- EAP-TTLS/CHAP
- EAP-TTLS/MS-CHAP
- EAP-TTLS/MS-CHAPv2
- EAP-TTLS/PAP

EAP-TLS

Extensible Authentication Protocol-Transport Layer Security (EAP-TLS) richiede l'autenticazione del certificato digitale sia in un client che in un server di autenticazione.



Informazioni correlate

- [Utilizzare l'autenticazione IEEE 802.1x](#)

Inviare un'e-mail in modo sicuro

Modelli correlati: HL-L2400DW/HL-L2400DWE/HL-L2442DW/HL-L2445DW/HL-L2447DW/HL-L2460DN/HL-L2865DW

- [Configurare l'invio e-mail utilizzando Gestione basata sul Web](#)
- [Inviare un messaggio e-mail con l'autenticazione utente](#)
- [Inviare un'e-mail in modo sicuro utilizzando SSL TLS](#)

Configurare l'invio e-mail utilizzando Gestione basata sul Web

Modelli correlati: HL-L2400DW/HL-L2400DWE/HL-L2442DW/HL-L2445DW/HL-L2447DW/HL-L2460DN/HL-L2865DW

È consigliabile utilizzare Gestione basata sul Web per configurare l'invio e-mail in modo sicuro tramite autenticazione utente oppure l'invio e-mail mediante SSL/TLS.

1. Avviare il browser Web.
2. Digitare "https://indirizzo IP della macchina" nella barra degli indirizzi del browser (dove "indirizzo IP della macchina" è l'indirizzo IP della macchina in uso).

Ad esempio:

https://192.168.1.2

3. Se richiesto, digitare la password nel campo **Accesso**, quindi fare clic su **Accesso**.



La password predefinita per gestire le impostazioni di questa macchina è riportata sul retro della macchina e contrassegnata con "**Pwd**". Modificare la password predefinita seguendo le istruzioni a schermo quando si accede per la prima volta.

4. Nella barra di spostamento di sinistra, fare clic su **Rete > Rete > Protocollo**.



Se la barra di spostamento di sinistra non è visibile, avviare l'esplorazione da ☰.

5. Nel campo **Client SMTP**, fare clic su **Impostazioni avanzate** e verificare che lo stato dell'opzione **Client SMTP** corrisponda a **Attivata**.



Se viene visualizzata la schermata di selezione **Metodo di autenticazione.**, selezionare il metodo di autenticazione e seguire le istruzioni a schermo.

6. Configurare le impostazioni **Client SMTP**.
 - Al termine della configurazione, verificare che le impostazioni e-mail siano corrette inviando un messaggio e-mail di prova.
 - Se non si conoscono le impostazioni del server SMTP, rivolgersi all'amministratore di rete o all'ISP (provider di servizi Internet).
7. Al termine, fare clic su **Invia**.

Viene visualizzata la finestra di dialogo **Prova configurazione invio e-mail**.
8. Seguire le istruzioni visualizzate nella finestra di dialogo per verificare le impostazioni correnti.



Informazioni correlate

- [Inviare un'e-mail in modo sicuro](#)

Inviare un messaggio e-mail con l'autenticazione utente

Modelli correlati: HL-L2400DW/HL-L2400DWE/HL-L2442DW/HL-L2445DW/HL-L2447DW/HL-L2460DN/HL-L2865DW

La macchina invia e-mail tramite un server e-mail che richiede l'autenticazione utente. Tale metodo impedisce agli utenti non autorizzati di accedere al server e-mail.

È possibile inviare notifiche dei messaggi e-mail e rapporti e-mail utilizzando l'autenticazione dell'utente.



È consigliabile utilizzare Gestione basata sul Web per configurare l'autenticazione SMTP.

Impostazioni del server e-mail

È necessario configurare il metodo di autenticazione SMTP della macchina in modo che corrisponda al metodo utilizzato dal server e-mail. Per i dettagli sulle impostazioni del server e-mail, rivolgersi all'amministratore di rete o al fornitore di servizi Internet (ISP).



Per attivare l'autenticazione tramite server SMTP, nella schermata **Client SMTP** di Gestione basata sul Web, nella sezione **Metodo autenticazione server**, è necessario selezionare il metodo di autenticazione.



Informazioni correlate

- [Inviare un'e-mail in modo sicuro](#)

Inviare un'e-mail in modo sicuro utilizzando SSL TLS

Modelli correlati: HL-L2400DW/HL-L2400DWE/HL-L2442DW/HL-L2445DW/HL-L2447DW/HL-L2460DN/HL-L2865DW

La macchina supporta i metodi di comunicazione SSL/TLS. Per utilizzare un server e-mail che utilizza la comunicazione SSL/TLS, è necessario configurare le impostazioni seguenti.



È consigliabile utilizzare Gestione basata sul Web per configurare SSL/TLS.

Verificare il certificato del server

Nella sezione **SSL/TLS**, se si seleziona **SSL** o **TLS**, la casella di controllo **Verificare il certificato server** viene selezionata automaticamente.



- Prima di poter verificare il certificato del server, è necessario importare il certificato CA emesso dall'autorità di certificazione che ha firmato il certificato del server. Rivolgersi all'amministratore di rete o al fornitore di servizi Internet (ISP) per verificare se è necessario importare un certificato CA.
- Se non è necessario verificare il certificato del server, deselezionare la casella di controllo **Verificare il certificato server**.

Numero della porta

Se si sceglie **SSL** o **TLS**, il valore **Porta** viene modificato in modo da corrispondere al protocollo prescelto. Per modificare il numero di porta manualmente, digitare il numero della porta dopo avere selezionato le impostazioni **SSL/TLS**.

È necessario configurare il metodo di comunicazione della macchina in modo che corrisponda al metodo utilizzato dal server e-mail. Per i dettagli sulle impostazioni del server e-mail, rivolgersi all'amministratore di rete o all'ISP.

Nella maggior parte dei casi, i servizi di posta sul Web protetti richiedono le seguenti impostazioni:

SMTP	Porta	587
	Metodo autenticazione server	SMTP-AUTH
	SSL/TLS	TLS



Informazioni correlate

- [Inviare un'e-mail in modo sicuro](#)

Argomenti correlati:

- [Configurare un certificato per la protezione del dispositivo](#)

Modificare le impostazioni della macchina dal pannello dei comandi

Prima di attivare il blocco impostazioni della macchina, annotare e salvare la password. Se si dimentica la password, sarà necessario reimpostare tutte le password memorizzate nella macchina contattando l'amministratore o l'Assistenza clienti Brother.

- [Panoramica del blocco impostazioni](#)

Panoramica del blocco impostazioni

Modelli correlati: HL-L2400DW/HL-L2400DWE/HL-L2442DW/HL-L2445DW/HL-L2447DW/HL-L2460DN/HL-L2865DW

Utilizzare la funzione Blocco impostazioni per bloccare l'accesso non autorizzato alle impostazioni della macchina.

Quando il blocco impostazioni è attivato, non è possibile accedere alle impostazioni della macchina senza inserire la password.

- [Impostazione della password per Blocco impostazione](#)
- [Modificare la password per Blocco impostazioni](#)
- [Attivare il blocco impostazioni](#)

Impostazione della password per Blocco impostazione

Modelli correlati: HL-L2400DW/HL-L2400DWE/HL-L2442DW/HL-L2445DW/HL-L2447DW/HL-L2460DN/HL-L2865DW

1. Premere ▲ o ▼ per visualizzare l'opzione [Setup generale], quindi premere **OK**.
2. Premere ▲ o ▼ per visualizzare l'opzione [Blocco impostaz.], quindi premere **OK**.
3. Immettere un numero di quattro cifre per la password.
Per immettere ogni cifra, premere ▲ o ▼ per selezionare un numero, quindi premere **OK**.
4. Quando l'LCD visualizza [Verifica:], immettere nuovamente la password.



Informazioni correlate

- [Panoramica del blocco impostazioni](#)

Argomenti correlati:

- [Come immettere il testo nella macchina](#)

Modificare la password per Blocco impostazioni

Modelli correlati: HL-L2400DW/HL-L2400DWE/HL-L2442DW/HL-L2445DW/HL-L2447DW/HL-L2460DN/HL-L2865DW

1. Premere ▲ o ▼ per visualizzare l'opzione [Setup generale], quindi premere **OK**.
2. Premere ▲ o ▼ per visualizzare l'opzione [Blocco impostaz.], quindi premere **OK**.
3. Premere ▲ o ▼ per selezionare l'opzione [Imp.password], quindi premere **OK**.
4. Immettere la password di quattro cifre corrente.
Per immettere ogni cifra, premere ▲ o ▼ per selezionare un numero, quindi premere **OK**.
5. Inserire una nuova password a quattro cifre.
Per immettere ogni cifra, premere ▲ o ▼ per selezionare un numero, quindi premere **OK**.
6. Quando sul display LCD viene visualizzato [Verifica:], reinserire la nuova password.



Informazioni correlate

- [Panoramica del blocco impostazioni](#)

Attivare il blocco impostazioni

Modelli correlati: HL-L2400DW/HL-L2400DWE/HL-L2442DW/HL-L2445DW/HL-L2447DW/HL-L2460DN/HL-L2865DW

1. Premere ▲ o ▼ per visualizzare l'opzione [Setup generale], quindi premere **OK**.
2. Premere ▲ o ▼ per visualizzare l'opzione [Blocco impostaz.], quindi premere **OK**.
3. Premere **OK** quando sul display LCD è mostrato [Sì].
4. Immettere la password di quattro cifre corrente.
Per immettere ogni cifra, premere ▲ o ▼ per selezionare un numero, quindi premere **OK**.



Informazioni correlate

- [Panoramica del blocco impostazioni](#)

Utilizzare le funzioni di rilevazione della rete globale

Quando si utilizza la macchina in una rete privata, usare la funzione di rilevazione della rete globale per evitare il rischio di attacchi inaspettati dalla rete globale.

- [Attivare la rilevazione dell'indirizzo IP globale](#)
- [Bloccare le comunicazioni dalla rete globale](#)

Attivare la rilevazione dell'indirizzo IP globale

Modelli correlati: HL-L2400DW/HL-L2400DWE/HL-L2442DW/HL-L2445DW/HL-L2447DW/HL-L2460DN/HL-L2865DW

Utilizzare questa funzione per verificare l'indirizzo IP della macchina. Quando alla macchina viene assegnato un indirizzo IP globale, sulla macchina viene visualizzato un avviso.

1. Premere ▲ o ▼ per selezionare l'opzione [Rete], quindi premere **OK**.
2. Premere ▲ o ▼ per selezionare l'opzione [Ril. GlobalNW.], quindi premere **OK**.
3. Premere ▲ o ▼ per selezionare l'opzione [Consenti ril.], quindi premere **OK**.
4. Premere ▲ o ▼ per selezionare [Sì], quindi premere **Go (Vai)**.



Informazioni correlate

- [Utilizzare le funzioni di rilevazione della rete globale](#)

Bloccare le comunicazioni dalla rete globale

Modelli correlati: HL-L2400DW/HL-L2400DWE/HL-L2442DW/HL-L2445DW/HL-L2447DW/HL-L2460DN/HL-L2865DW



L'attivazione di questa funzione limita la ricezione di processi dai dispositivi con indirizzi IP globali.

1. Premere ▲ o ▼ per selezionare l'opzione [Rete], quindi premere **OK**.
2. Premere ▲ o ▼ per selezionare l'opzione [Ril. GlobalNW.], quindi premere **OK**.
3. Premere ▲ o ▼ per selezionare l'opzione [Rifiuta acc.], quindi premere **OK**.
4. Premere ▲ o ▼ per selezionare [Sì], quindi premere **Go (Vai)**.



Informazioni correlate

- [Utilizzare le funzioni di rilevazione della rete globale](#)

Mobile Connect

- [AirPrint](#)
- [Mopria™ Print Service](#)
- [Brother Mobile Connect](#)

AirPrint

- [Panoramica di AirPrint](#)
- [Prima di utilizzare AirPrint \(macOS\)](#)
- [Stampare con AirPrint](#)

Panoramica di AirPrint

Modelli correlati: HL-L2400DW/HL-L2400DWE/HL-L2442DW/HL-L2445DW/HL-L2447DW/HL-L2460DN/HL-L2865DW

AirPrint è una soluzione di stampa per sistemi operativi Apple che consente di stampare in modalità wireless foto, messaggi e-mail, pagine Web e documenti da iPad, iPhone, iPod touch e computer Mac, senza che sia necessario installare un driver.

Per ulteriori informazioni, visitare il sito web Apple.

Usare Funziona con il badge Apple significa che un accessorio è stato progettato per funzionare specificamente con la tecnologia identificata nel badge ed è stato certificato dallo sviluppatore come conforme agli standard prestazionali Apple.



Informazioni correlate

- [AirPrint](#)

Argomenti correlati:

- [Problemi di AirPrint](#)

Prima di utilizzare AirPrint (macOS)

Modelli correlati: HL-L2400DW/HL-L2400DWE/HL-L2442DW/HL-L2445DW/HL-L2447DW/HL-L2460DN/HL-L2865DW

Prima di stampare con macOS, aggiungere la macchina all'elenco delle stampanti sul computer Mac.

1. Effettuare una delle seguenti operazioni:
 - macOS v13
Selezionare **Impostazioni di Sistema** dal menu Apple.
 - macOS v12 e macOS v11
Selezionare **Preferenze di Sistema** dal menu Apple.
2. Selezionare **Stampanti e Scanner**.
3. Effettuare una delle seguenti operazioni:
 - macOS v13
Fare clic su **Aggiungi stampante, scanner o fax...**
 - macOS v12 e macOS v11
Fare clic sull'icona + sotto il riquadro Stampanti a sinistra.
Viene visualizzata la schermata **Aggiunta Stampanti**.
4. Effettuare una delle seguenti operazioni:
 - macOS v13 e macOS v12
Selezionare la macchina, quindi selezionare il nome del modello in uso dal menu pop-up **Usa**.
 - macOS v11
Selezionare la macchina, quindi selezionare **AirPrint** dal menu pop-up **Usa**.
5. Fare clic su **Aggiungi**.



Informazioni correlate

- [AirPrint](#)



Stampare con AirPrint

- [Stampa da iPad, iPhone o iPod touch](#)
- [Stampare con AirPrint \(macOS\)](#)

Stampa da iPad, iPhone o iPod touch

Modelli correlati: HL-L2400DW/HL-L2400DWE/HL-L2442DW/HL-L2445DW/HL-L2447DW/HL-L2460DN/HL-L2865DW

La procedura utilizzata per la stampa potrebbe variare a seconda dell'applicazione. Nell'esempio seguente viene utilizzato Safari.

1. Verificare che la macchina sia accesa.
2. Caricare la carta nel vassoio carta e modificare le impostazioni del vassoio carta nella macchina.
3. Aprire la pagina da stampare utilizzando Safari.
4. Sfiare  o .
5. Sfiare **Stampa**.
6. Verificare che la macchina sia stata selezionata.
7. Se è selezionato un'altra macchina (o non è selezionata alcuna macchina), sfiorare **Stampante**. Viene visualizzato un elenco di macchine disponibili.
8. Nell'elenco, sfiorare il nome dell'apparecchio in uso.
9. Selezionare le opzioni desiderate, ad esempio il numero di pagine da stampare e la stampa fronte-retro (se supportate dalla macchina).
10. Sfiare **Stampa**.



Informazioni correlate

- [Stampare con AirPrint](#)

Stampare con AirPrint (macOS)

Modelli correlati: HL-L2400DW/HL-L2400DWE/HL-L2442DW/HL-L2445DW/HL-L2447DW/HL-L2460DN/HL-L2865DW

La procedura utilizzata per la stampa potrebbe variare a seconda dell'applicazione. Nell'esempio seguente viene utilizzato Safari. Prima di stampare, verificare che la macchina sia presente nell'elenco delle stampanti sul computer Mac.

1. Verificare che la macchina sia accesa.
2. Caricare la carta nel vassoio carta e modificare le impostazioni del vassoio carta nella macchina.
3. Sul proprio Mac, aprire la pagina che si desidera stampare utilizzando Safari.
4. Fare clic sul menu **Archivio**, quindi selezionare **Stampa**.
5. Verificare che la macchina sia stata selezionata. Se è stata selezionata una macchina diversa (o se non è stata selezionata alcuna macchina), fare clic sul menu pop-up **Stampante** e selezionare la macchina in uso.
6. Selezionare le opzioni desiderate, ad esempio il numero di pagine da stampare e la stampa fronte-retro (se supportate dall'apparecchio utilizzato).
7. Fare clic su **Stampa...**



Informazioni correlate

- [Stampare con AirPrint](#)

Argomenti correlati:

- [Prima di utilizzare AirPrint \(macOS\)](#)

Mopria™ Print Service

Modelli correlati: HL-L2400DW/HL-L2400DWE/HL-L2442DW/HL-L2445DW/HL-L2447DW/HL-L2460DN/HL-L2865DW

Mopria™ Print Service è una funzione di stampa per dispositivi mobili Android™ sviluppata da Mopria Alliance™. Con questo servizio, è possibile connettersi alla stessa rete della macchina e stampare senza configurazione aggiuntiva.

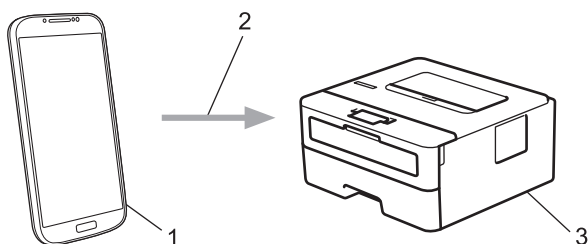

1. Dispositivo mobile Android™
2. Connessione Wi-Fi®
3. Macchina

È necessario scaricare Mopria™ Print Service da Google Play™ e installarlo sul dispositivo Android™. Per utilizzare questa funzione Mopria™, è necessario attivarla sul dispositivo mobile.

✓ Informazioni correlate

- [Mobile Connect](#)

Brother Mobile Connect

Modelli correlati: HL-L2400DW/HL-L2400DWE/HL-L2442DW/HL-L2445DW/HL-L2447DW/HL-L2460DN/HL-L2865DW

Brother Mobile Connect consente di eseguire stampe dal dispositivo mobile.

- Per dispositivi Android™:
Brother Mobile Connect consente di utilizzare le funzioni della macchina Brother direttamente dal dispositivo Android™ in dotazione.
Scaricare e installare Brother Mobile Connect da Google Play™.
- Per tutti i dispositivi iOS e iPadOS supportati compresi iPhone, iPad e iPod touch:
Brother Mobile Connect consente di utilizzare le funzioni della macchina Brother direttamente dal dispositivo iOS o iPadOS in dotazione.
Scaricare e installare Brother Mobile Connect dall'App Store.



Informazioni correlate

- [Mobile Connect](#)

Risoluzione dei problemi

Utilizzare questa sezione per risolvere problemi tipici che si possono verificare durante l'utilizzo della macchina. È possibile risolvere la maggior parte dei problemi autonomamente.

IMPORTANTE

Per ottenere assistenza tecnica, chiamare l'Assistenza clienti Brother o il distributore Brother locale.



Per ulteriore assistenza, visitare il sito support.brother.com.

Verificare innanzitutto gli aspetti seguenti:

- Il cavo di alimentazione della macchina è collegato correttamente e la macchina è accesa. ►► *Guida di installazione rapida*
- Tutti i materiali protettivi sono stati rimossi. ►► *Guida di installazione rapida*
- La carta è caricata correttamente nel vassoio.
- I cavi di interfaccia sono collegati saldamente alla macchina e al computer oppure è stata configurata una connessione wireless sia sulla macchina sia sul computer.
- Messaggi di errore e manutenzione

Se il problema non viene risolto dopo aver eseguito i controlli, identificare il problema, quindi ►► *Informazioni correlate*



Informazioni correlate









- [Indicatori LED relativi a errori e manutenzione](#)
- [Messaggi di errore e manutenzione](#)
- [Inceppamenti della carta](#)
- [Problemi di stampa](#)
- [Migliorare la qualità di stampa](#)
- [Problemi di rete](#)
- [Problemi di AirPrint](#)
- [Altri problemi](#)
- [Controllare le informazioni relative alla macchina](#)
- [Aggiornare il firmware della macchina](#)
- [Funzioni di ripristino](#)



























Indicatori LED relativi a errori e manutenzione









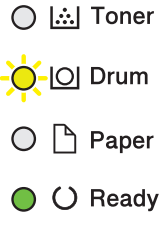
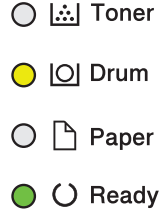
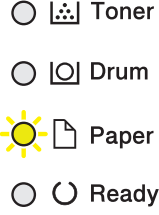

Modelli correlati: HL-L2402D

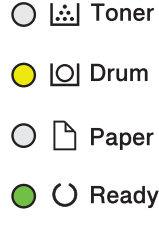



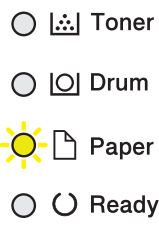



Come per tutti i prodotti sofisticati, possono verificarsi degli errori e può essere necessario sostituire delle parti. Se ciò accade, la macchina identifica l'errore o la manutenzione di routine richiesta e Status monitor mostra il messaggio appropriato. Nella tabella vengono illustrati le indicazioni di errore e di manutenzione più comuni.







Seguire le istruzioni in Azioni per migliorare lo stato.

Indicazioni LED	Status Monitor	Causa	Operazione da eseguire
 Toner  Drum  Paper  Ready	Errore cartuccia	La cartuccia toner non è inserita correttamente.	Rimuovere la cartuccia toner e il gruppo tamburo dalla macchina. Estrarre la cartuccia toner e reinserirla nel gruppo tamburo. Reinstallare il gruppo tamburo e il gruppo della cartuccia toner nella macchina. Se il problema persiste, contattare l'Assistenza Clienti Brother o il Distributore Brother di zona.
	Toner esaurito	La cartuccia toner o l'unità tamburo e cartuccia non sono installati correttamente.	Rimuovere il gruppo unità tamburo e cartuccia toner. Rimuovere la cartuccia toner nell'unità tamburo, quindi reinstallare la cartuccia toner nell'unità tamburo. Reinstallare il gruppo cartuccia toner e unità tamburo nella macchina. Se il problema persiste, sostituire la cartuccia toner con una cartuccia nuova. ►► <i>Informazioni correlate:</i> <i>Sostituire la cartuccia toner</i>
	Toner errato	La cartuccia toner installata non è corretta per la macchina.	Rimuovere la cartuccia toner dall'unità tamburo, quindi installare una cartuccia toner con il codice prodotto corretto.
 Toner  Drum  Paper  Ready	Toner insuff.	Se su Status monitor viene visualizzato Toner insuff. è ancora possibile stampare; la macchina segnala però che la cartuccia toner è quasi a fine vita.	Ordinare una nuova cartuccia toner per averne a disposizione una quando su Status monitor viene visualizzato Sostit. toner.

Indicazioni LED	Status Monitor	Causa	Operazione da eseguire
  Toner   Drum  Paper  Ready	Unità tamburo assente	L'unità tamburo non è stata installata correttamente.	Reinstallare il gruppo unità tamburo e cartuccia toner. ►► Informazioni correlate: <i>Sostituire l'unità tamburo</i>
  Toner  Drum  Paper  Ready	Sostit. toner	La cartuccia toner è esaurita.	Sostituire la cartuccia toner con una cartuccia nuova. ►► Informazioni correlate: <i>Sostituire la cartuccia toner</i>
  Toner  Drum  Paper  Ready	Sostit. toner (Modalità Continua)		
  Toner  Drum   Paper  Ready	Toner esaur. (Modalità Continua)	È necessario sostituire la cartuccia toner.	Sostituire la cartuccia toner con una cartuccia nuova. ►► Informazioni correlate: <i>Sostituire la cartuccia toner</i>
 Toner   Drum  Paper  Ready	Tamburo !	È necessario pulire il filo corona dell'unità tamburo.	Pulire il filo corona dell'unità tamburo. ►► Informazioni correlate: <i>Pulizia del filo corona</i> Se il problema persiste, sostituire l'unità tamburo con un'unità nuova.
		L'unità tamburo o il gruppo cartuccia toner e unità tamburo non sono installati correttamente.	Rimuovere il gruppo unità tamburo e cartuccia toner. Rimuovere la cartuccia toner nell'unità tamburo, quindi reinstallare la cartuccia toner nell'unità tamburo. Reinstallare la cartuccia toner e l'unità tamburo nella macchina.

Indicazioni LED	Status Monitor	Causa	Operazione da eseguire
			Se il problema persiste, sostituire l'unità tamburo con un'unità nuova.
 <p>○  Toner  Drum ○  Paper  Ready</p>	Esaurimento DR K	L'unità tamburo è vicino al termine della durata utile.	Ordinare una unità tamburo nuova prima che sulla macchina sia visualizzata l'indicazione Sostituire tamburo.
 <p>○  Toner  Drum ○  Paper  Ready</p>	Sostit. tamburo	È tempo di sostituire l'unità tamburo.	Sostituire l'unità tamburo con una nuova. »» Informazioni correlate: <i>Sostituire l'unità tamburo</i>
		Se questo messaggio viene visualizzato dopo la sostituzione dell'unità tamburo, il contatore dell'unità tamburo non è stato reimpostato.	Reimpostare il contatore dell'unità tamburo. »» Informazioni correlate: <i>Ripristino contatore tamburo</i>
 <p>○  Toner ○  Drum  Paper ○  Ready</p>	Coperchio aperto	Il coperchio anteriore non è chiuso completamente.	Aprire e quindi chiudere fermamente il coperchio anteriore della macchina.
		Il coperchio del fusore non è chiuso completamente, oppure la carta è inceppata nella parte posteriore della macchina all'accensione dell'alimentazione.	<ul style="list-style-type: none"> • Chiudere il coperchio del fusore posto all'interno del coperchio posteriore della macchina. • Assicurarsi che non vi sia carta inceppata nel coperchio posteriore della macchina, quindi chiudere il coperchio del fusore.
	Duplex disatt.	Il coperchio posteriore della macchina non è completamente chiuso.	Chiudere il coperchio posteriore della macchina fino a quando non si blocca in posizione chiusa.
		Il vassoio fronte-retro non è completamente installato.	Installare con decisione il vassoio del fronte-retro nella macchina.
	Incepp. Duplex	La carta è inceppata sotto il vassoio fronte-retro o nell'unità fusore.	Rimuovere l'inceppamento nel vassoio fronte-retro o nell'unità fusore.
	Incepp. interno	La carta è inceppata all'interno della macchina.	Aprire il coperchio anteriore, rimuovere il tamburo e il toner e risolvere l'inceppamento della carta.
	Incep. poster.	La carta è inceppata nella parte posteriore della macchina.	Aprire il coperchio del fusore e rimuovere tutta la carta inceppata. Chiudere il coperchio del fusore.
	Incep. vass1	La carta è inceppata nel vassoio della carta.	Estrarre completamente il vassoio carta e rimuovere tutta la carta inceppata.
Memoria esaurita	La memoria della macchina è piena.	Ridurre la risoluzione di stampa.	

Indicazioni LED	Status Monitor	Causa	Operazione da eseguire
	Err. formato dx.	Il formato carta specificato nel driver della stampante non è adatto per la stampa fronte-retro automatica. La carta caricata nel vassoio non è del formato corretto e non è adatta per la stampa fronte-retro automatica.	Caricare il formato carta corretto per il vassoio e impostare il vassoio per quel formato carta. Il formato carta adatto per la stampa fronte-retro automatica è A4.
	Form.non corris.	La carta nel vassoio non è del formato corretto.	Caricare il formato carta corretto per il vassoio e impostare il formato carta nel vassoio. Premere Go (Vai).
		Il vassoio carta selezionato non supporta il formato carta specificato nel driver della stampante.	Modificare l'impostazione del driver della stampante o l'impostazione vassoio della macchina, in modo che il formato carta selezionato nel driver della stampante corrisponda al formato carta caricato nel vassoio selezionato.
	Errore formato	Il vassoio carta selezionato non supporta il formato carta specificato nel driver della stampante.	Modificare l'impostazione del driver della stampante o l'impostazione vassoio della macchina, in modo che il formato carta selezionato nel driver della stampante corrisponda al formato carta caricato nel vassoio selezionato.
<input type="radio"/>  Toner <input type="radio"/>  Drum <input checked="" type="radio"/>  Paper <input type="radio"/>  Ready	Ins manuale	Manuale è stato selezionato come sorgente carta nel driver stampante, ma non c'è carta nella fessura alimentazione manuale.	Collocare la carta nella fessura alimentazione manuale.
	Carta T1 assente	La macchina ha esaurito la carta o la carta non è stata caricata correttamente nei vassoi.	<ul style="list-style-type: none"> Rifornire i vassoi carta. Assicurarsi che le guide laterali siano impostate alle dimensioni corrette. Se è presente carta nel vassoio, rimuoverla e ricaricarla. Assicurarsi che le guide laterali siano impostate alle dimensioni corrette.
<input checked="" type="radio"/>  Toner <input checked="" type="radio"/>  Drum <input checked="" type="radio"/>  Paper <input type="radio"/>  Ready	Impossibile stampare	La macchina presenta un problema meccanico.	Tenere premuto  per spegnere la macchina, attendere alcuni minuti, quindi riaccenderla.

Indicazioni LED	Status Monitor	Causa	Operazione da eseguire
 Toner  Drum  Paper  Ready	Auto-diagnostica	<p>L'unità fusore non funziona correttamente.</p> <p>L'unità fusore è troppo calda.</p>	<p>Tenere premuto  per spegnere la macchina, attendere alcuni secondi, quindi riaccenderla. Lasciare l'apparecchio acceso e inattivo per 15 minuti.</p>
	Impossibile stampare	La macchina presenta un problema meccanico.	<ul style="list-style-type: none"> • Tenere premuto  per spegnere la macchina, attendere alcuni minuti, quindi riaccenderla. • Se il problema persiste, contattare l'Assistenza Clienti Brother o il Distributore Brother di zona.



Informazioni correlate

- [Risoluzione dei problemi](#)

Argomenti correlati:

- [Sostituire i materiali di consumo](#)
- [Sostituire la cartuccia toner](#)
- [Sostituire l'unità tamburo](#)
- [Ripristino contatore tamburo](#)
- [Pulizia del filo corona](#)

Messaggi di errore e manutenzione

Come per tutti i prodotti sofisticati, possono verificarsi degli errori e può essere necessario sostituire delle parti. Se ciò accade, la macchina identifica l'errore o la manutenzione di routine richiesta e mostra il messaggio pertinente. Nella tabella vengono illustrati i messaggi di errore e di manutenzione più comuni.

Seguire le istruzioni visualizzate nella colonna **Azione correttiva** per risolvere l'errore ed eliminare il messaggio.

È possibile correggere la maggior parte degli errori ed eseguire la manutenzione ordinaria autonomamente. Per ulteriori informazioni, visitare il sito support.brother.com/faqs.

Messaggio di errore	Causa	Operazione da eseguire
Auto-diagnostica	L'unità fusore non funziona correttamente.	Tenere premuto  per spegnere la macchina, attendere alcuni secondi, quindi riaccenderla. Lasciare l'apparecchio acceso e inattivo per 15 minuti.
	L'unità fusore è troppo calda.	
Carta assente	La macchina ha esaurito la carta o la carta non è stata caricata correttamente nei vassoi.	<ul style="list-style-type: none"> Rifornire i vassoi carta. Assicurarsi che le guide laterali siano impostate alle dimensioni corrette. Se è presente carta nel vassoio, rimuoverla e ricaricarla. Assicurarsi che le guide laterali siano impostate alle dimensioni corrette. Evitare di sovraccaricare il vassoio carta.
Carta assente V1	La macchina non alimenta la carta dal vassoio carta indicato.	<p>Effettuare una delle seguenti operazioni:</p> <ul style="list-style-type: none"> Rifornire la carta nel vassoio carta indicato sull'LCD. Assicurarsi che le guide laterali siano impostate alle dimensioni corrette. Se è presente carta nel vassoio, rimuoverla e ricaricarla. Assicurarsi che le guide laterali siano impostate alle dimensioni corrette. Evitare di sovraccaricare il vassoio carta.
Coperchio aperto	Il coperchio anteriore non è chiuso completamente.	Aprire e quindi chiudere fermamente il coperchio anteriore della macchina.
	Il coperchio del fusore non è chiuso completamente.	Chiudere il coperchio del fusore posto all'interno del coperchio posteriore della macchina.
Errore cartuccia	La cartuccia toner non è inserita correttamente.	Rimuovere l'unità tamburo e cartuccia toner. Estrarre la cartuccia toner e reinserirla nel gruppo tamburo. Reinstallare la cartuccia toner e l'unità tamburo nella macchina.
Errore form. DX	Il formato carta specificato nelle impostazioni della macchina non è adatto per la stampa fronte-retro automatica.	Caricare il formato carta corretto per il vassoio e impostare il vassoio per quel formato carta. Selezionare un formato carta adatto per la stampa fronte-retro. Premere Go (Vai) .
	La carta caricata nel vassoio non è del formato corretto e non è adatta per la stampa fronte-retro automatica.	Il formato carta adatto per la stampa fronte-retro automatica è A4.
Errore formato	Il vassoio carta selezionato non supporta il formato carta specificato nel driver della stampante.	Modificare l'impostazione del driver della stampante o l'impostazione vassoio della macchina, in modo che il formato carta selezionato nel driver della stampante corrisponda al formato carta caricato nel vassoio selezionato.

Messaggio di errore	Causa	Operazione da eseguire
Fine tamburo	L'unità tamburo è vicino al termine della durata utile.	Ordinare una nuova unità tamburo prima che sul display LCD venga visualizzato <i>Sostit. tamburo.</i>
Form.non corris.	La carta nel vassoio non è del formato corretto.	Caricare il formato carta corretto nel vassoio indicato sull'LCD e impostare il formato carta per il vassoio. Premere Go (Vai) .
Fron-ret disab.	Il coperchio posteriore della macchina non è completamente chiuso.	Chiudere il coperchio posteriore della macchina fino a quando non si blocca in posizione chiusa.
	Il vassoio fronte-retro non è completamente installato.	Installare con decisione il vassoio del fronte-retro nella macchina.
Impos. rilevare	La macchina non è in grado di rilevare la cartuccia toner.	Rimuovere il gruppo unità tamburo e cartuccia toner. Rimuovere la cartuccia toner nell'unità tamburo, quindi reinstallare la cartuccia toner nell'unità tamburo. Reinstallare il gruppo cartuccia toner e unità tamburo nella macchina. ➤➤ Informazioni correlate: Sostituire la cartuccia toner
	La macchina non è in grado di rilevare l'unità tamburo.	
Impossibile stampare ##	La macchina presenta un problema meccanico.	<ul style="list-style-type: none"> • Tenere premuto  per spegnere la macchina, attendere alcuni minuti, quindi riaccenderla. • Se il problema persiste, contattare l'Assistenza Clienti Brother o il Distributore Brother di zona.
Incepp. fron-ret.	La carta è inceppata nel vassoio fronte-retro o all'interno del coperchio posteriore.	Rimuovere l'inceppamento nel vassoio fronte-retro o nell'unità fusore.
Incepp. interno	La carta è inceppata all'interno della macchina.	Aprire il coperchio anteriore, rimuovere il tamburo e il toner e risolvere l'inceppamento della carta.
Incepp. posteriore	La carta è inceppata nella parte posteriore della macchina.	Aprire il coperchio del fusore e rimuovere tutta la carta inceppata. Chiudere il coperchio del fusore. Se il messaggio di errore persiste, premere Go (Vai) .
Incepp. Vass. 1	La carta è inceppata nel vassoio della carta indicato.	Estrarre il vassoio carta indicato sul display LCD e rimuovere tutta la carta inceppata.
Ins manuale	Manuale è stato selezionato come sorgente carta nel driver stampante, ma non c'è carta nella fessura alimentazione manuale.	Collocare la carta nella fessura alimentazione manuale.
Manc. corr. sup.	Il tipo di supporto specificato nel driver della stampante è diverso dal tipo carta specificato nel menu della macchina.	Caricare il tipo di carta corretto nel vassoio indicato sul display LCD, quindi selezionare il tipo di supporto corretto nell'impostazione Tipo carta sulla macchina. Premere Go (Vai) .
Memoria esaurita	La memoria della macchina è piena.	Tenere premuto il pulsante Go (Vai) per circa due secondi e ridurre la risoluzione di stampa.
Nessuna tamburo	L'unità tamburo non è stata installata correttamente.	Reinstallare il gruppo unità tamburo e cartuccia toner. ➤➤ Informazioni correlate: Sostituire l'unità tamburo

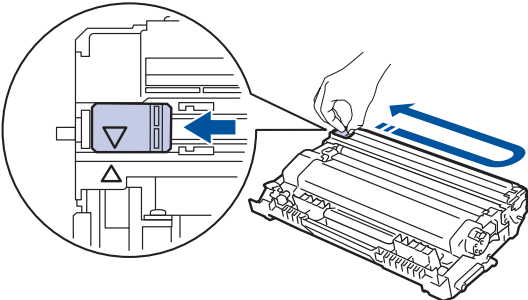
Messaggio di errore	Causa	Operazione da eseguire
Raffreddamento	La temperatura all'interno della macchina è troppo elevata. La macchina interrompe il processo di stampa corrente ed entra in modalità di raffreddamento.	Attendere il termine del raffreddamento della macchina. Verificare che tutti gli sfiati della macchina siano liberi da ostruzioni. Quando la macchina si è raffreddata riprenderà la stampa.
Sost. carta V1?	Il vassoio carta standard non è installato o non è installato correttamente.	Reinstallare il vassoio carta standard.
Sostit. tamburo	È tempo di sostituire l'unità tamburo.	Sostituire l'unità tamburo con una nuova. ➤➤ <i>Informazioni correlate: Sostituire l'unità tamburo</i>
	Se questo messaggio viene visualizzato dopo la sostituzione dell'unità tamburo, il contatore dell'unità tamburo non è stato reimpostato.	Reimpostare il contatore dell'unità tamburo. ➤➤ <i>Informazioni correlate: Ripristino contatore tamburo</i>
Sostit. toner	La cartuccia toner è esaurita.	Sostituire la cartuccia toner con una cartuccia nuova. ➤➤ <i>Informazioni correlate: Sostituire la cartuccia toner</i>
Tamburo!	È necessario pulire il filo corona dell'unità tamburo.	Pulire il filo corona dell'unità tamburo.  ➤➤ <i>Informazioni correlate: Pulizia del filo corona</i> Se il problema persiste, sostituire l'unità tamburo con un'unità nuova.
	L'unità tamburo o il gruppo cartuccia toner e unità tamburo non sono installati correttamente.	Rimuovere l'unità tamburo, la cartuccia toner dall'unità tamburo e reinstallare la cartuccia all'interno dello stesso. Reinstallare l'unità tamburo nella macchina.
Toner esaur.	È necessario sostituire la cartuccia toner.	Sostituire la cartuccia toner con una cartuccia nuova. ➤➤ <i>Informazioni correlate: Sostituire la cartuccia toner</i>
Toner esaurito	La cartuccia toner o l'unità tamburo e cartuccia non sono installati correttamente.	Rimuovere il gruppo unità tamburo e cartuccia toner. Rimuovere la cartuccia toner nell'unità tamburo, quindi reinstallare la cartuccia toner nell'unità tamburo. Reinstallare il gruppo cartuccia toner e unità tamburo nella macchina. Se il problema persiste, sostituire la cartuccia toner con una cartuccia nuova. ➤➤ <i>Informazioni correlate: Sostituire la cartuccia toner</i>
Toner insuff.	Se l'LCD visualizza questo messaggio è ancora possibile stampare. La cartuccia toner è prossima all'esaurimento.	Ordinare una nuova cartuccia toner per averne a disposizione una quando sul display LCD viene visualizzato <i>Sostit. toner</i> .



Informazioni correlate

- Risoluzione dei problemi

Argomenti correlati:

- Sostituire i materiali di consumo
- Sostituire la cartuccia toner
- Sostituire l'unità tamburo
- Ripristino contatore tamburo
- Pulizia del filo corona

Inceppamenti della carta

Rimuovere sempre la carta rimanente dal vassoio, smazzare e allineare la risma quando si aggiunge carta per evitare l'inceppamento della carta.

- [Rimozione degli inceppamenti della carta](#)
- [La carta è inceppata nel vassoio della carta](#)
- [Carta inceppata sul lato posteriore dell'apparecchio](#)
- [Carta inceppata all'interno della macchina](#)
- [La carta è inceppata nel vassoio della carta per la stampa fronte-retro](#)

Rimozione degli inceppamenti della carta

Se la carta è inceppata o più fogli di carta vengono alimentati insieme frequentemente, procedere come segue:

- Pulire i rulli di scorrimento carta e il cuscinetto separatore dei vassoi carta.
 - *Informazioni correlate: Pulire i rulli di scorrimento carta*
- Caricare la carta nel vassoio correttamente.
 - *Informazioni correlate: Caricare la carta*
- Impostare il formato e il tipo di carta correnti nella macchina.
 - *Informazioni correlate: Impostazioni relative alla carta*
- Impostare il formato e il tipo di carta correnti nel computer.
 - *Informazioni correlate: Stampare un documento (Windows)*
 - *Informazioni correlate: Stampare con AirPrint*
- Utilizzare carta consigliata.
 - *Informazioni correlate: Utilizzo di carta speciale*
 - *Informazioni correlate: Supporti di stampa consigliati*



Informazioni correlate

- [Inceppamenti della carta](#)

Argomenti correlati:

- [Pulire i rulli di scorrimento carta](#)
- [Caricare la carta](#)
- [Impostazioni relative alla carta](#)
- [Stampare un documento \(Windows\)](#)
- [Stampare con AirPrint](#)
- [Utilizzo di carta speciale](#)
- [Supporti di stampa consigliati](#)

La carta è inceppata nel vassoio della carta

Se il pannello di controllo della macchina o lo Status Monitor indicano che si è verificato un inceppamento nel vassoio della carta, attenersi alla procedura riportata di seguito:

1. Estrarre completamente il vassoio carta dalla macchina.

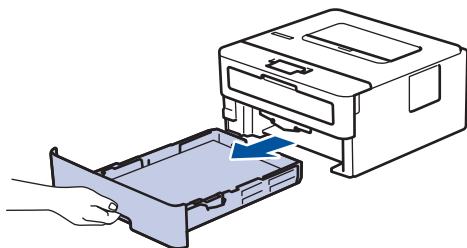

2. Estrarre lentamente la carta inceppata.

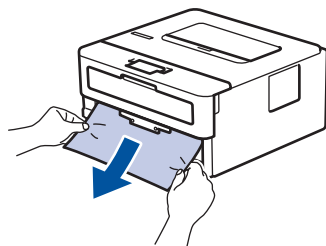

Tirando la carta inceppata verso il basso con entrambe le mani, è possibile rimuovere la carta più facilmente.

3. Smuovere bene la risma per prevenire ulteriori inceppamenti e far scorrere le guide laterali per adattare al formato carta. Caricare della carta nel vassoio.

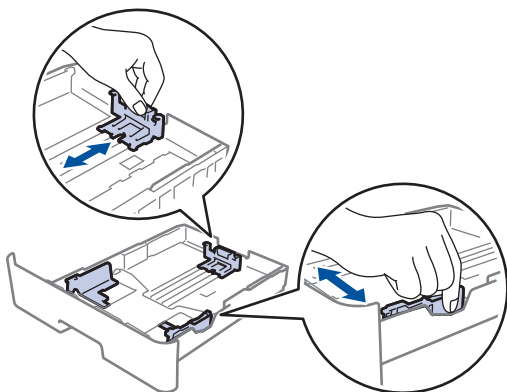

4. Assicurarsi che la carta sia al di sotto della tacca di altezza massima della carta (▼▼▼).

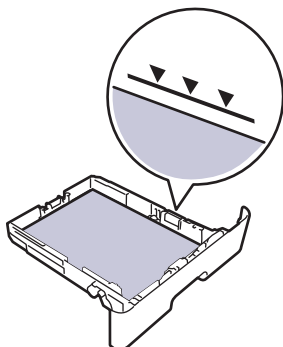

5. Reinserire saldamente il vassoio carta nella macchina.



Informazioni correlate

- [Inceppamenti della carta](#)

Carta inceppata sul lato posteriore dell'apparecchio

Se il pannello di controllo della macchina o lo Status Monitor indica che si è verificato un inceppamento nella parte posteriore della macchina, eseguire quanto riportato di seguito:

1. Lasciare accesa la macchina per 10 minuti in modo che la ventola interna raffreddi le parti molto calde.
2. Aprire il coperchio posteriore.

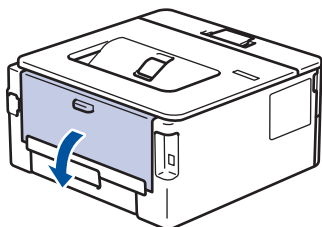

3. Tirare verso di sé le linguette blu poste sui lati sinistro e destro per rilasciare il coperchio del fusore.

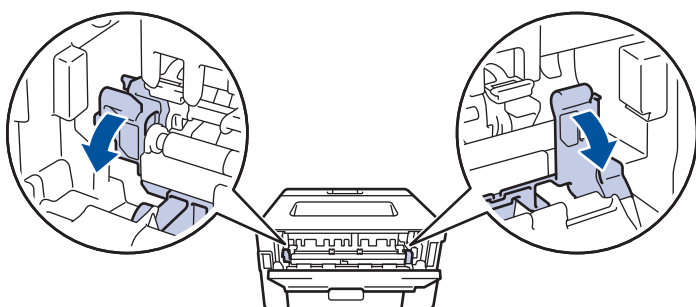

AVVERTENZA

SUPERFICIE CALDA

Le parti interne della macchina saranno molto calde. Attendere che la macchina si raffreddi prima di toccarla.



 Se le leve delle buste verdi all'interno del coperchio posteriore sono abbassate nella posizione delle buste, sollevare queste leve nella posizione originale prima di tirare le linguette blu.

4. Con entrambe le mani estrarre lentamente la carta inceppata dalla macchina.

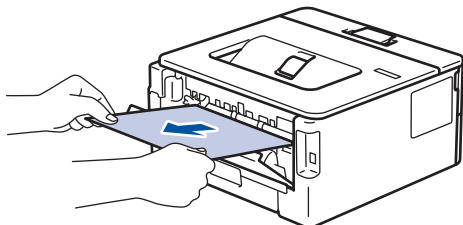

5. Chiudere il coperchio del fusore.

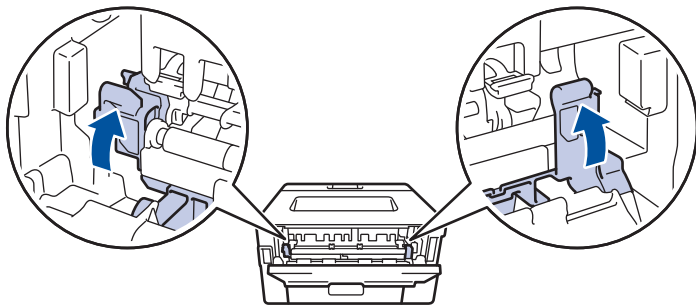

Se si stampano le buste, abbassare nuovamente le leve delle buste verdi nella posizione delle buste prima di chiudere il coperchio posteriore.

6. Chiudere il coperchio posteriore fino a quando non si blocca in posizione chiusa.



Informazioni correlate

- [Inceppamenti della carta](#)
-

Carta inceppata all'interno della macchina

Se il pannello di controllo della macchina o lo Status Monitor indicano che si è verificato un inceppamento nella macchina, attenersi alla procedura riportata di seguito:

1. Lasciare accesa la macchina per 10 minuti in modo che la ventola interna raffreddi le parti molto calde.
2. Aprire il coperchio anteriore.

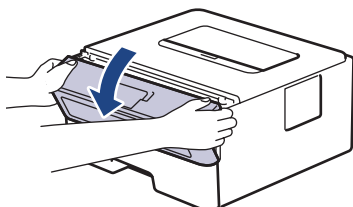

3. Rimuovere il gruppo tamburo e cartuccia toner.

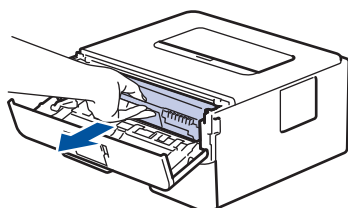

⚠ AVVERTENZA

SUPERFICIE CALDA

Le parti interne della macchina saranno molto calde. Attendere che la macchina si raffreddi prima di toccarla.

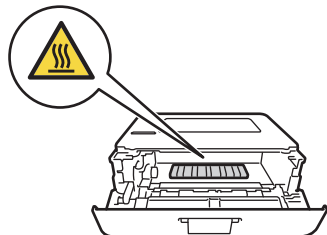

4. Estrarre lentamente la carta inceppata.

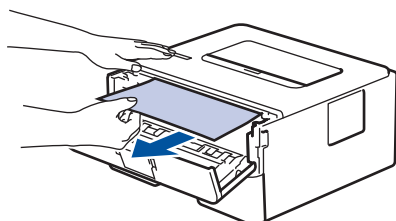

5. Installare il gruppo tamburo e cartuccia toner nella macchina.

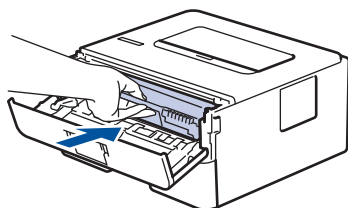

6. Chiudere il coperchio anteriore.

✓ Informazioni correlate

- [Inceppamenti della carta](#)

La carta è inceppata nel vassoio della carta per la stampa fronte-retro

Se il pannello di controllo della macchina o lo Status Monitor indicano che si è verificato un inceppamento nel vassoio della carta per la stampa fronte-retro, attenersi alla procedura riportata di seguito:

1. Lasciare accesa la macchina per 10 minuti affinché la ventola interna raffreddi le parti surriscaldate all'interno della macchina.
2. Estrarre completamente il vassoio carta dalla macchina.

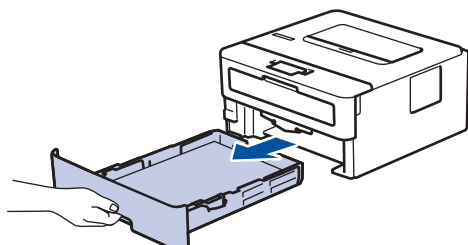

3. Nella parte posteriore della macchina, estrarre completamente il vassoio carta per la stampa fronte-retro.

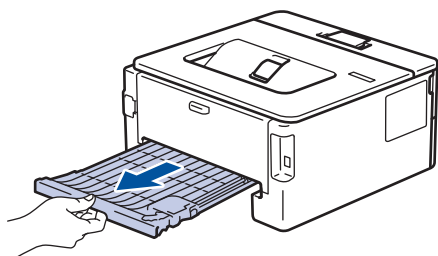

4. Estrarre la carta inceppata dalla macchina o dal vassoio carta per la stampa fronte-retro.

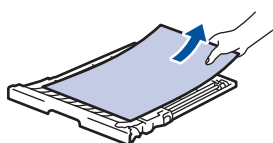
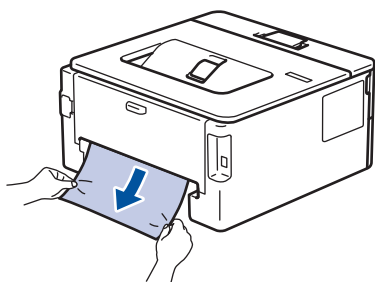

5. Rimuovere la carta inceppata nella macchina a causa dell'elettricità statica.

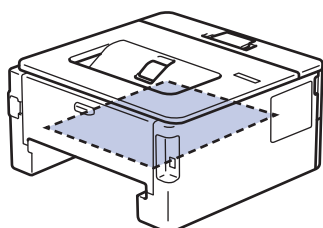

6. Se la carta non è inceppata nel vassoio carta per la stampa fronte-retro, aprire il coperchio posteriore.

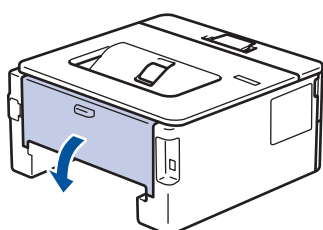

7. Tirare verso di sé le linguette blu poste sui lati sinistro e destro per rilasciare il coperchio del fusore.

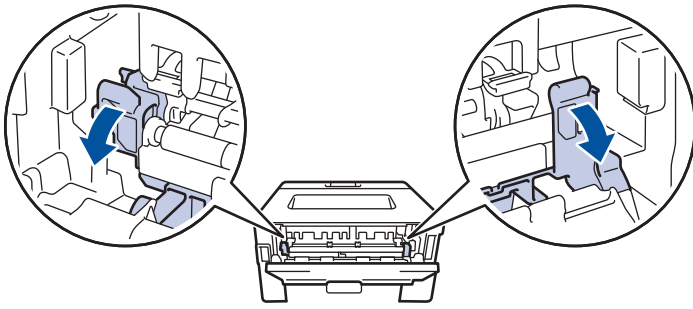

Se le leve delle buste verdi all'interno del coperchio posteriore sono abbassate nella posizione delle buste, sollevare queste leve nella posizione originale prima di tirare le linguette blu.

AVVERTENZA

SUPERFICIE CALDA

Le parti interne della macchina saranno molto calde. Attendere che la macchina si raffreddi prima di toccarla.



8. Con entrambe le mani estrarre con attenzione la carta inceppata dal retro della macchina.

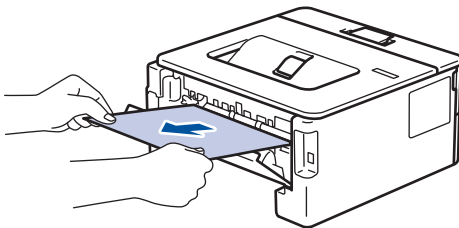

9. Chiudere il coperchio del fusore.

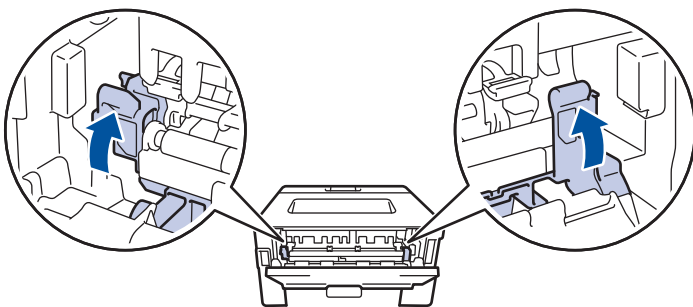

Se si stampano le buste, abbassare nuovamente le leve delle buste verdi nella posizione delle buste prima di chiudere il coperchio posteriore.

10. Chiudere il coperchio posteriore fino a quando non si blocca in posizione chiusa.
11. Reinsерire con decisione il vassoio carta per la stampa fronte-retro nella parte posteriore della macchina.
12. Reinsерire con decisione il vassoio carta nella parte anteriore della macchina.





Informazioni correlate

- [Inceppamenti della carta](#)

Problemi di stampa

Se dopo avere letto le informazioni riportate nella tabella occorre ulteriore assistenza, vedere i suggerimenti aggiornati per la risoluzione dei problemi sul sito support.brother.com/faqs.

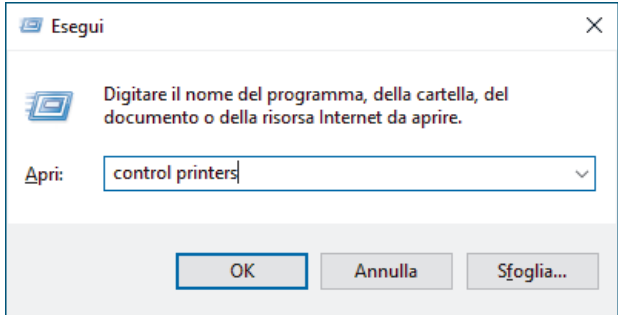
Problemi	Suggerimenti
Non viene eseguita la stampa	<p>Controllare che la macchina non sia in modalità di spegnimento.</p> <p>Se la macchina è in modalità di spegnimento, premere  e inviare di nuovo i dati di stampa.</p> <p>Verificare che sia stato installato e scelto il driver stampante corretto.</p> <p>Controllare se su Status Monitor o sul pannello di controllo della macchina è visualizzato un errore.</p> <p>Verificare che la macchina sia online:</p> <p>Windows:</p> <ol style="list-style-type: none"> 1. Tenere premuto il tasto  e premere  sulla tastiera del computer per avviare Esegui. 2. Digitare "control printers" nel campo Apri: e fare clic su OK.  <ol style="list-style-type: none"> 3. Fare clic con il pulsante destro del mouse sull'icona del modello in uso, quindi fare clic su Visualizza stampa in corso. 4. Se vengono visualizzate opzioni per il driver stampante, selezionare il driver appropriato. 5. Fare clic su Stampante nella barra dei menu e verificare che l'opzione Usa stampante offline non sia selezionata. <p>Mac:</p> <p>Fare clic sul menu Preferenze di Sistema o Impostazioni di Sistema, quindi selezionare l'opzione Stampanti e Scanner. Quando la macchina è offline, eliminarla e aggiungerla di nuovo.</p>
La macchina non stampa o smette di stampare.	<p>Annullare il processo di stampa e cancellarlo dalla memoria della macchina. La stampa potrebbe essere incompleta. Inviare di nuovo i dati di stampa.</p> <p>►► <i>Informazioni correlate:</i> Annullare un processo di stampa</p>
Le intestazioni o i piè di pagina del documento vengono visualizzati, ma non stampati.	<p>Il lato superiore e il lato inferiore della pagina presentano un'area non stampabile. Regolare i margini superiore e inferiore nel documento in base a questa caratteristica.</p>
La macchina stampa in modo inatteso oppure stampa caratteri distorti.	<p>Annullare il processo di stampa e cancellarlo dalla memoria della macchina. La stampa potrebbe essere incompleta. Inviare di nuovo i dati di stampa.</p>

Problemi	Suggerimenti
	<p>►► <i>Informazioni correlate</i>: Annullare un processo di stampa</p> <p>Controllare le impostazioni nell'applicazione per verificare che siano adatte per lavorare con la macchina.</p> <p>Verificare che il driver stampante Brother sia selezionato nella finestra Stampa dell'applicazione.</p>
La macchina stampa correttamente le prime pagine, poi vi sono pagine con del testo mancante.	<p>Controllare le impostazioni nell'applicazione per verificare che siano adatte per lavorare con la macchina.</p> <p>La macchina non sta ricevendo tutti i dati inviati dal computer. Assicurarsi di aver collegato correttamente il cavo di interfaccia.</p>
Impossibile stampare su 1 lato o fronte-retro.	<p>(Windows) Modificare l'opzione fronte-retro nel driver della stampante.</p> <ul style="list-style-type: none"> Per apportare una modifica temporanea, selezionare Nessuna o Fronte/retro nel driver della stampante dall'applicazione: ►► <i>Informazioni correlate</i>: <i>Stampare un documento (Windows)</i> Per apportare una modifica permanente, modificare le impostazioni del driver della stampante predefinite: ►► <i>Informazioni correlate</i>: <i>Modificare le impostazioni di stampa predefinite (Windows)</i>
La macchina non stampa su entrambi i lati della carta anche se l'impostazione del driver stampante è fronte-retro e se la macchina supporta la stampa fronte-retro automatica.	Verificare l'impostazione del formato carta nel driver della stampante. È necessario selezionare carta in formato A4. La grammatura carta supportata è da 60 a 105 g/m ² .
La velocità di stampa è troppo bassa.	<p>Ridurre la risoluzione nel driver della stampante.</p> <p>Se è stata attivata la modalità silenziosa, disattivarla nel driver della stampante o nel menu della macchina.</p> <p>Durante la stampa continua, la velocità di stampa potrebbe venire ridotta automaticamente per abbassare la temperatura all'interno della macchina.</p>
La macchina non carica la carta.	<p>Se è presente carta nel vassoio carta, assicurarsi che non sia arricciata. Se la carta è arricciata, appiattirla. A volte è utile rimuovere la carta, capovolgere la risma e reinserirla nel vassoio carta.</p> <p>Smuovere bene la risma e riposizionarla nel vassoio carta.</p> <p>Ridurre la quantità di carta nel vassoio, quindi riprovare.</p> <p>(Per i modelli con fessura di alimentazione manuale) Accertarsi di non aver selezionato Manuale per Origine carta nel driver stampante.</p> <p>Pulire i rulli di scorrimento carta.</p>
La macchina non alimenta la carta dalla fessura alimentazione manuale. (Per i modelli con fessura di alimentazione manuale)	<p>Con entrambe le mani, spingere in modo saldo un foglio di carta bianco nella fessura alimentazione manuale finché il bordo superiore della carta tocca il rullo di alimentazione. Continuare a premere la carta contro il rullo fino a quando la macchina non l'afferra e la fa avanzare.</p> <p>Collocare solo un foglio di carta nella fessura alimentazione manuale.</p> <p>Accertarsi di aver selezionato Manuale come Origine carta nel driver stampante.</p>
L'apparecchio non carica le buste.	Caricare una busta per volta nella fessura alimentazione manuale. L'applicazione deve essere impostata per

Problemi	Suggerimenti
	stampare con le dimensioni della busta in uso. Di solito l'operazione viene eseguita nel menu di impostazione della pagina o del documento dell'applicazione.
La posizione di stampa è disallineata rispetto agli oggetti carta prestampata.	Regolare la posizione di stampa con l'impostazione Posizione di stampa per il vassoio carta.



Informazioni correlate

- [Risoluzione dei problemi](#)



Argomenti correlati:



- [Monitorare lo stato della macchina dal computer \(Windows\)](#)
 - [Annullare un processo di stampa](#)
 - [Pulire i rulli di scorrimento carta](#)
 - [Modificare le impostazioni di stampa predefinite \(Windows\)](#)
 - [Stampare un documento \(Windows\)](#)
-



Migliorare la qualità di stampa

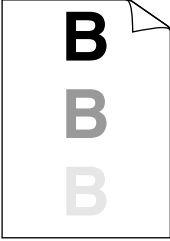

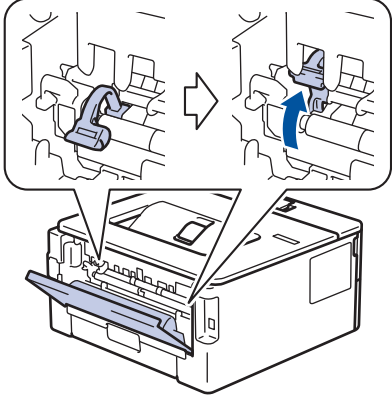
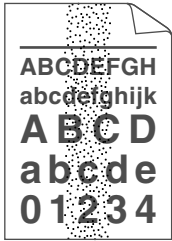
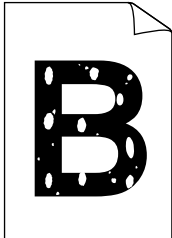
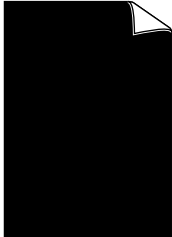
Se si riscontra un problema di qualità di stampa, stampare prima una pagina di prova. Se la stampa appare corretta, il problema non è probabilmente dovuto alla macchina. Controllare i collegamenti del cavo di interfaccia o provare a stampare un altro documento. Se la copia prodotta o la pagina di prova emessa dalla macchina presenta un problema di qualità, verificare gli esempi di cattiva qualità di stampa e seguire le raccomandazioni nella tabella.

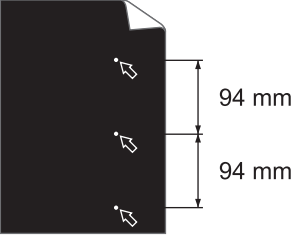
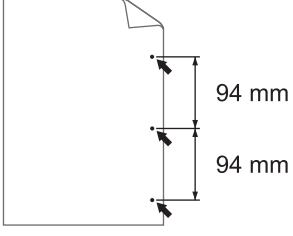
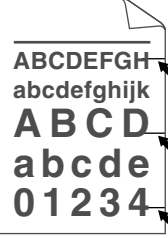

1. Per ottenere la qualità di stampa migliore, suggeriamo di utilizzare i supporti di stampa raccomandati. Verificare di utilizzare carta che soddisfi le specifiche.
2. Verificare che la cartuccia toner e l'unità tamburo siano installate correttamente.

Esempi di qualità scadente	Suggerimenti
 <p>Sbiadimento</p>	<ul style="list-style-type: none"> • Se la macchina visualizza lo stato di sostituzione del toner, installare una nuova cartuccia toner. • Controllare l'ambiente della macchina. Le condizioni di umidità, temperatura elevata e così via possono causare questo errore di stampa. • Se l'intera pagina risulta troppo chiara, la modalità di risparmio toner potrebbe essere attivata. Disattivare la modalità di risparmio toner nelle impostazioni dei menu della macchina o nel driver della stampante. • Pulire l'unità tamburo. • Pulire il filo corona sull'unità tamburo. • Sostituire la cartuccia toner. • Sostituire l'unità tamburo con una nuova unità tamburo.
 <p>Sfondo grigio</p>	<ul style="list-style-type: none"> • Controllare l'ambiente della macchina. Le condizioni di alta temperatura e umidità possono aumentare la quantità di ombreggiatura di sfondo. • Pulire l'unità tamburo. • Sostituire la cartuccia toner. • Sostituire l'unità tamburo con una nuova unità tamburo.
 <p>Immagini fantasma</p>	<ul style="list-style-type: none"> • Controllare l'ambiente della macchina. Condizioni quali scarsa umidità e temperature basse possono provocare questo problema di qualità di stampa. • Selezionare il tipo di supporto appropriato nel driver stampante. • (Per i modelli dotati di display LCD) Selezionare il tipo di supporto corretto nelle opzioni relative al tipo di carta sulla macchina. • Accertarsi che due leve verdi all'interno del coperchio posteriore siano sollevate. Tirare verso l'alto le due leve verdi fino a quando non si arrestano.

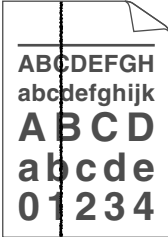
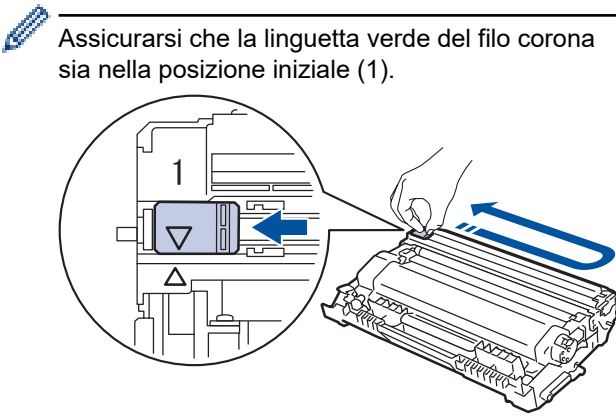
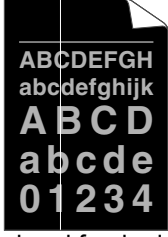
Esempi di qualità scadente	Suggerimenti
	 <ul style="list-style-type: none"> • Pulire l'unità tamburo. • Sostituire l'unità tamburo con una nuova unità tamburo. • Sostituire la cartuccia toner. • L'unità fusore può essere contaminata. Contattare l'Assistenza clienti Brother.
 <p>Macchie di toner</p>	<ul style="list-style-type: none"> • Verificare che le impostazioni del tipo di supporto nel driver corrispondano al tipo di carta utilizzato. • Pulire l'unità tamburo. • La cartuccia toner può essere danneggiata. Sostituire la cartuccia toner. • L'unità tamburo potrebbe essere danneggiata. Sostituire l'unità tamburo con una nuova unità tamburo. • L'unità fusore può essere contaminata. Contattare l'Assistenza clienti Brother.
 <p>Stampa con vuoti</p>	<ul style="list-style-type: none"> • Selezionare la modalità Carta spessa nel driver stampante oppure utilizzare carta più sottile. • (Per modelli con un LCD) Selezionare il tipo di supporto corretto nelle opzioni relative al tipo di carta sulla macchina. • Controllare l'ambiente della macchina. Condizioni quali umidità elevata possono causare la presenza di stampe con vuoti. • L'unità tamburo potrebbe essere danneggiata. Sostituire l'unità tamburo con una nuova unità tamburo.
 <p>Tutto nero</p>	<ul style="list-style-type: none"> • Pulire il filo corona nel gruppo tamburo. • L'unità tamburo potrebbe essere danneggiata. Sostituire l'unità tamburo con una nuova unità tamburo.
	<ul style="list-style-type: none"> • Selezionare il tipo di supporto appropriato nel driver stampante. • (Per modelli con un LCD) Selezionare il tipo di supporto corretto nelle opzioni relative al tipo di carta sulla macchina. • Il problema potrebbe risolversi da solo. Stampare diverse pagine vuote per risolvere il problema,

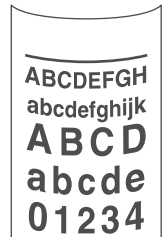
Esempi di qualità scadente	Suggerimenti
<p>Linee bianche nella pagina</p>	<p>soprattutto se la macchina è rimasta inutilizzata per un lungo periodo di tempo.</p> <ul style="list-style-type: none"> • Pulire l'unità tamburo. • L'unità tamburo potrebbe essere danneggiata. Sostituire l'unità tamburo con una nuova unità tamburo.
 <p>Linee nella pagina</p>	<ul style="list-style-type: none"> • Pulire l'unità tamburo. • L'unità tamburo potrebbe essere danneggiata. Sostituire l'unità tamburo con una nuova unità tamburo.
 <p>Linee, strisce o nervature bianche attraverso la pagina</p>	<ul style="list-style-type: none"> • Controllare l'ambiente della macchina. Condizioni quali umidità e temperature elevate possono causare questo problema di qualità di stampa. • Pulire l'unità tamburo. • Se il problema non si risolve dopo la stampa di qualche pagina, sostituire il gruppo tamburo.
 <p>Macchie bianche sul testo nero e sulle immagini a intervalli di 94 mm</p>  <p>Macchie nere a intervalli di 94 mm</p>	<ul style="list-style-type: none"> • Se il problema non viene risolto dopo la stampa di alcune pagine, l'unità tamburo potrebbe presentare corpi estranei, ad esempio la colla di un'etichetta, sul tamburo. Pulire l'unità tamburo. >> Informazioni correlate: Pulizia dell'unità tamburo • L'unità tamburo potrebbe essere danneggiata. Sostituire l'unità tamburo con una nuova unità tamburo.
 <p>Segni neri di toner orizzontali nella pagina</p>	<ul style="list-style-type: none"> • Se si utilizzano fogli etichette per stampanti laser, la colla dei fogli può a volte aderire alla superficie del tamburo. Pulire l'unità tamburo. >> Informazioni correlate: Pulizia dell'unità tamburo • In caso di utilizzo di carta con graffette o spille il gruppo tamburo può subire danni. • Se il gruppo tamburo disimballato viene esposto alla luce diretta del sole o all'illuminazione ambiente per periodi prolungati, può subire danni. • Pulire l'unità tamburo. • La cartuccia toner può essere danneggiata. Sostituire la cartuccia toner. • L'unità tamburo potrebbe essere danneggiata. Sostituire l'unità tamburo con una nuova unità tamburo.

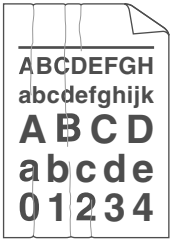
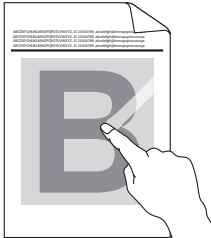
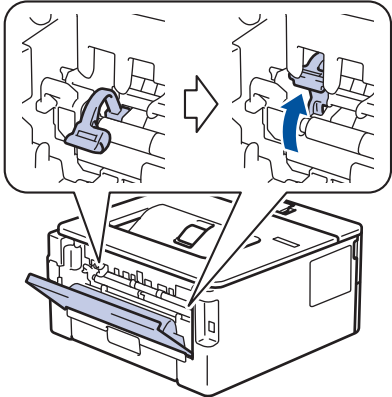
Esempi di qualità scadente	Suggerimenti
 <p>Linee nere verticali nella pagina Le pagine stampate presentano macchie di toner verticali nella pagina</p>	<ul style="list-style-type: none"> Pulire il filo corona all'interno dell'unità tamburo facendo scorrere la linguetta verde.  <ul style="list-style-type: none"> Assicurarsi che la linguetta verde del filo corona sia nella posizione iniziale (1). La cartuccia toner può essere danneggiata. Sostituire la cartuccia toner. L'unità tamburo potrebbe essere danneggiata. Sostituire l'unità tamburo con una nuova unità tamburo. L'unità fusore può essere contaminata. Contattare l'Assistenza clienti Brother.
 <p>Linee bianche al fondo della pagina</p>	<ul style="list-style-type: none"> Assicurarsi che nella macchina e intorno alla cartuccia toner e all'unità tamburo non vi siano corpi estranei, quali pezzi di carta, foglietti adesivi o polvere. La cartuccia toner può essere danneggiata. Sostituire la cartuccia toner. L'unità tamburo potrebbe essere danneggiata. Sostituire l'unità tamburo con una nuova unità tamburo.
 <p>Immagine inclinata</p>	<ul style="list-style-type: none"> Assicurarsi che la carta o il supporto di stampa sia caricato correttamente nel vassoio carta e che le guide non siano troppo strette o allentate sulla risma di carta. Impostare correttamente le guide laterali. Il vassoio carta potrebbe essere troppo pieno. Controllare il tipo e la qualità della carta. Verificare la presenza di oggetti nella macchina, ad esempio pezzetti di carta. Se il problema si verifica solo durante la stampa fronte-retro automatica, controllare che non sia presente carta strappata nel vassoio fronte-retro. Verificare che il vassoio fronte-retro sia inserito completamente e che il coperchio posteriore sia totalmente chiuso.
 <p>Immagine arricciata o ondulata</p>	<ul style="list-style-type: none"> Controllare il tipo e la qualità della carta. Le temperature e l'umidità elevate possono causare l'arricciamento dei fogli. Se non si utilizza spesso la macchina, la carta può essere rimasta troppo a lungo nel vassoio. Ribaltare la risma di carta nel vassoio. Inoltre, smuovere la risma di carta e ruotarla di 180° nel vassoio. Aprire il coperchio posteriore (vassoio d'uscita con facciata stampata verso l'alto) per far uscire la pagina stampata sul vassoio di uscita rivolta verso l'alto.

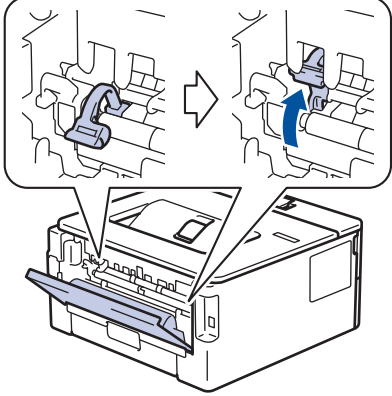
Esempi di qualità scadente	Suggerimenti
 <p data-bbox="347 510 603 539">Pieghe o increspature</p>	<ul data-bbox="817 168 1474 414" style="list-style-type: none"> • Quando non si utilizza il supporto di stampa consigliato, scegliere la modalità Riduci arricciamento carta nel driver stampante. • Assicurarsi che la carta sia caricata correttamente. • Controllare il tipo e la qualità della carta. • Capovolgere la risma nel vassoio o ruotare la carta di 180° nel vassoio carta.
 <p data-bbox="376 792 572 822">Fissaggio scarso</p>	<ul data-bbox="817 557 1461 645" style="list-style-type: none"> • Accertarsi che due leve verdi all'interno del coperchio posteriore siano sollevate. Tirare verso l'alto le due leve verdi fino a quando non si arrestano.  <ul data-bbox="817 1066 1461 1227" style="list-style-type: none"> • Verificare che le impostazioni del tipo di supporto nel driver stampante corrispondano al tipo di carta utilizzato. • Selezionare la modalità Migliora fissaggio toner nel driver stampante. <p data-bbox="855 1234 1461 1384">Se questa opzione non consente un miglioramento sufficiente, scegliere uno spessore inferiore in Tipo di supporto nel driver della stampante. Se si esegue la stampa di una busta, selezionare Busta spessa nell'impostazione del tipo di supporto.</p>
 <p data-bbox="352 1742 600 1771">Piegature delle buste</p>	<ul data-bbox="817 1400 1474 1585" style="list-style-type: none"> • Assicurarsi che le due leve verdi nel coperchio posteriore siano abbassate nella posizione appropriata quando vengono stampate le buste. Dopo aver portato a termine la stampa, riportare le leve nelle posizioni originali. Tirare verso l'alto le leve fino a quando non si arrestano.  <ul data-bbox="817 2004 1437 2087" style="list-style-type: none"> • Assicurarsi che le buste siano stampate con il coperchio posteriore (vassoio di uscita rivolto verso l'alto) aperto.

Esempi di qualità scadente	Suggerimenti
	<ul style="list-style-type: none"><li data-bbox="815 165 1477 264">• (Per i modelli con fessura di alimentazione manuale) Assicurarsi che le buste siano alimentate esclusivamente dalla fessura alimentazione manuale.



Informazioni correlate

- [Risoluzione dei problemi](#)

Argomenti correlati:

- [Stampa di prova](#)
 - [Pulizia dell'unità tamburo](#)
 - [Ridurre il consumo di toner](#)
 - [Sostituire la cartuccia toner](#)
 - [Sostituire l'unità tamburo](#)
-

Problemi di rete

Modelli correlati: HL-L2400DW/HL-L2400DWE/HL-L2442DW/HL-L2445DW/HL-L2447DW/HL-L2460DN/HL-L2865DW

- [Messaggi di errore](#)
- [Utilizzare lo strumento di ripristino della connessione di rete \(Windows\)](#)
- [Controllare le impostazioni di rete della macchina](#)
- [Se si riscontrano problemi con la rete della macchina](#)

Messaggi di errore

Modelli correlati: HL-L2400DW/HL-L2400DWE/HL-L2442DW/HL-L2445DW/HL-L2447DW/HL-L2460DN/HL-L2865DW

Nella tabella sono riportati i messaggi di errore più comuni.

Messaggi di errore	Causa	Operazione da eseguire
È stato raggiunto il limite max. di dispositivi connessi.	Quattro dispositivi mobili sono già connessi alla rete Wi-Fi Direct quando la macchina Brother è il Proprietario gruppo.	Dopo che la connessione corrente tra la macchina Brother e un altro dispositivo mobile è stata interrotta, provare a riconfigurare le impostazioni Wi-Fi Direct. È possibile confermare lo stato di connessione stampando il rapporto di configurazione della rete.
Err. di conness.	Altri dispositivi stanno tentando di connettersi contemporaneamente alla rete Wi-Fi Direct.	Assicurarsi che non vi siano altri dispositivi che tentano di connettersi alla rete Wi-Fi Direct, quindi provare a configurare nuovamente le impostazioni Wi-Fi Direct.
Errore conness.	La macchina Brother e il dispositivo mobile non riescono a comunicare durante la configurazione della rete Wi-Fi Direct.	<ul style="list-style-type: none"> • Avvicinare il dispositivo mobile alla macchina Brother. • Spostare la macchina Brother e il dispositivo mobile in un'area libera da ostruzioni. • Se si utilizza il metodo PIN di WPS, assicurarsi di avere inserito il PIN corretto.
Nessun disposit.	La macchina Brother non è in grado di trovare il dispositivo mobile durante la configurazione della rete Wi-Fi Direct.	<ul style="list-style-type: none"> • Assicurarsi che la macchina e il dispositivo mobile si trovino nella modalità Wi-Fi Direct. • Avvicinare il dispositivo mobile alla macchina Brother. • Spostare la macchina Brother e il dispositivo mobile in un'area libera da ostruzioni. • Se si sta configurando manualmente la rete Wi-Fi Direct, assicurarsi di aver inserito la password corretta. • Se il dispositivo mobile ha una pagina di configurazione per ottenere un indirizzo IP, assicurarsi che l'indirizzo IP del dispositivo mobile sia stato configurato tramite DHCP.



Informazioni correlate

- [Problemi di rete](#)

Argomenti correlati:

- [Stampare il rapporto di configurazione della rete](#)

Utilizzare lo strumento di ripristino della connessione di rete (Windows)

Modelli correlati: HL-L2400DW/HL-L2400DWE/HL-L2442DW/HL-L2445DW/HL-L2447DW/HL-L2460DN/HL-L2865DW

Utilizzare lo strumento di ripristino della connessione di rete per correggere le impostazioni di rete della macchina Brother. Verranno assegnati l'indirizzo IP e la maschera di sottorete corretti.

Verificare che la macchina sia accesa e connessa alla stessa rete del computer.

1. Avviare  (**Brother Utilities**), poi sull'elenco a discesa, quindi selezionare il nome del modello (se non è già selezionato).
2. Fare clic su **Strumenti** nella barra di spostamento di sinistra, quindi su **Software di ripristino della connessione di rete**.
3. Seguire le istruzioni a schermo schermo.
4. Controllare la diagnosi stampando il rapporto di configurazione della rete o sulla pagina delle impostazioni della stampante.



Lo strumento di ripristino della connessione di rete viene avviato automaticamente se si seleziona l'opzione **Abilita strumento diagnostico connessione di rete** da Status Monitor. Fare clic con il pulsante destro del mouse sulla schermata Status Monitor, quindi fare clic su **Altre impostazioni > Abilita strumento diagnostico connessione di rete**. Questa operazione è sconsigliata se l'amministratore di rete ha impostato l'indirizzo IP su Statico, poiché in tal caso l'indirizzo IP viene modificato automaticamente.

Se l'indirizzo IP e la subnet mask corretti continuano a non venire assegnati anche dopo l'utilizzo dello strumento di ripristino della connessione di rete, richiedere tali informazioni all'amministratore di rete.



Informazioni correlate

- [Problemi di rete](#)

Argomenti correlati:

- [Stampare il rapporto di configurazione della rete](#)
- [La macchina non è in grado di stampare in rete](#)
- [Si desidera controllare il corretto funzionamento dei dispositivi di rete](#)

Controllare le impostazioni di rete della macchina

Modelli correlati: HL-L2400DW/HL-L2400DWE/HL-L2442DW/HL-L2445DW/HL-L2447DW/HL-L2460DN/HL-L2865DW

- [Stampare il rapporto di configurazione della rete](#)

Se si riscontrano problemi con la rete della macchina

Se si riscontrano problemi con l'ambiente di rete della macchina, consultare gli argomenti riportati di seguito. È possibile risolvere la maggior parte dei problemi autonomamente.

Per ulteriore assistenza, visitare il sito support.brother.com/faqs.

- [Non è possibile completare la configurazione della rete wireless](#)
- [La macchina non è in grado di stampare in rete](#)
- [Si desidera controllare il corretto funzionamento dei dispositivi di rete](#)

Non è possibile completare la configurazione della rete wireless

Modelli correlati: HL-L2400DW/HL-L2400DWE/HL-L2442DW/HL-L2445DW/HL-L2447DW/HL-L2865DW

Spegnere e riaccendere il router senza fili. Quindi configurare di nuovo le impostazioni wireless. Se non è possibile risolvere il problema, attenersi alle istruzioni riportate di seguito:

Esaminare il problema utilizzando il Rapporto WLAN.

Causa	Operazione da eseguire	Interfaccia
Le impostazioni di protezione (SSID/chiave di rete) non sono corrette.	<p>Verificare le impostazioni di protezione utilizzando Assistente impostazione wireless (Windows). Per ulteriori informazioni e per scaricare l'utilità, accedere alla pagina Download relativa al modello in uso sul sito support.brother.com/downloads.</p> <p>Selezionare e verificare che si stiano utilizzando le impostazioni di protezione corrette.</p> <ul style="list-style-type: none"> - Per informazioni su come individuare le impostazioni di protezione, vedere le istruzioni fornite con il punto di accesso/router LAN senza fili. - Come impostazione di protezione predefinita è possibile utilizzare il nome del produttore o il numero di modello del punto di accesso/router LAN senza fili. - Rivolgersi al produttore del punto di accesso o del router, al fornitore Internet o all'amministratore di rete. 	Wireless
L'indirizzo MAC della macchina Brother non è consentito.	<p>Verificare che l'indirizzo MAC della macchina Brother sia consentito nel filtro.</p> <p>È possibile reperire l'indirizzo MAC nel pannello dei comandi della macchina Brother.</p>	Wireless
Il punto di accesso/router LAN wireless è in modalità mascheramento (il nome SSID non viene trasmesso).	<ul style="list-style-type: none"> • Immettere manualmente SSID o chiave di rete corretti. • Controllare SSID o chiave di rete nelle istruzioni fornite con il punto di accesso/router LAN senza fili e riconfigurare l'impostazione della rete wireless. 	Wireless
La macchina sta tentando di collegarsi a una rete Wi-Fi 5 GHz. Il canale corrente impostato sul punto di accesso/router LAN wireless non è supportato.	<p>Sostituire il canale del punto di accesso/router LAN wireless con un canale supportato dalla macchina.</p> <ol style="list-style-type: none"> 1. Verificare quali sono i canali supportati dalla macchina. Accedere a support.brother.com/g/d/a5m6/, selezionare il modello in uso per ulteriori informazioni. 2. Controllare l'impostazione del canale del punto di accesso/router LAN wireless. Accertarsi che sia impostato su uno dei canali supportati dalla macchina e che non sia impostato su "Auto" o "Automatico". Per ulteriori informazioni sulla modifica dell'impostazione del canale, vedere le istruzioni fornite in dotazione con il punto di accesso/router LAN wireless. 3. Provare di nuovo a connettere la macchina alla rete Wi-Fi. 	Wireless
Le impostazioni di protezione (SSID/password) non sono corrette.	<p>Confermare nome SSID e password.</p> <p>Quando si configura manualmente la rete, sulla macchina Brother vengono visualizzati il nome SSID e la password. Se il dispositivo mobile supporta la configurazione manuale, il nome SSID e la password vengono visualizzati sulla schermata del dispositivo mobile.</p>	Wi-Fi Direct
Si sta utilizzando Android™ 4.0.	<p>Se il dispositivo mobile si disconnette (circa sei minuti dopo avere utilizzato Wi-Fi Direct), provare la configurazione one-push utilizzando WPS (opzione consigliata) e impostare la macchina Brother come Proprietario gruppo.</p>	Wi-Fi Direct

Causa	Operazione da eseguire	Interfaccia
La macchina Brother è troppo lontana dal dispositivo mobile.	Quando si configurano le impostazioni di rete Wi-Fi Direct, avvicinare la macchina Brother a circa 1 metro dal dispositivo mobile.	Wi-Fi Direct
Sono presenti ostacoli (ad esempio pareti o mobili) tra la macchina e il dispositivo mobile.	Spostare la macchina Brother in un'area priva di ostacoli.	Wi-Fi Direct
Un computer wireless, un dispositivo con supporto Bluetooth®, un forno a microonde o un telefono cordless digitale si trova vicino alla macchina Brother o al dispositivo mobile.	Allontanare gli altri dispositivi dalla macchina Brother o dal dispositivo mobile.	Wi-Fi Direct
Sono state controllate e provate tutte le azioni sopra descritte, ma non è ancora possibile configurare Wi-Fi Direct con la macchina Brother.	<ul style="list-style-type: none"> • Spegnere e riaccendere la macchina Brother. Provare quindi a configurare di nuovo le impostazioni Wi-Fi Direct. • Se si utilizza la macchina Brother come client, verificare quanti dispositivi sono consentiti nella rete Wi-Fi Direct corrente, quindi controllare quanti dispositivi sono connessi. 	Wi-Fi Direct

Per Windows

Se la connessione senza fili è stata interrotta e sono stati eseguiti tutti i controlli e i tentativi indicati in precedenza, è consigliabile utilizzare lo strumento di ripristino della connessione di rete.



Informazioni correlate



- [Se si riscontrano problemi con la rete della macchina](#)

Argomenti correlati:

- [Configurare l'apparecchio per rete wireless nel caso in cui il nome SSID non venga trasmesso](#)
- [Utilizzare Wi-Fi Direct®](#)

La macchina non è in grado di stampare in rete

Modelli correlati: HL-L2400DW/HL-L2400DWE/HL-L2442DW/HL-L2445DW/HL-L2447DW/HL-L2460DN/HL-L2865DW

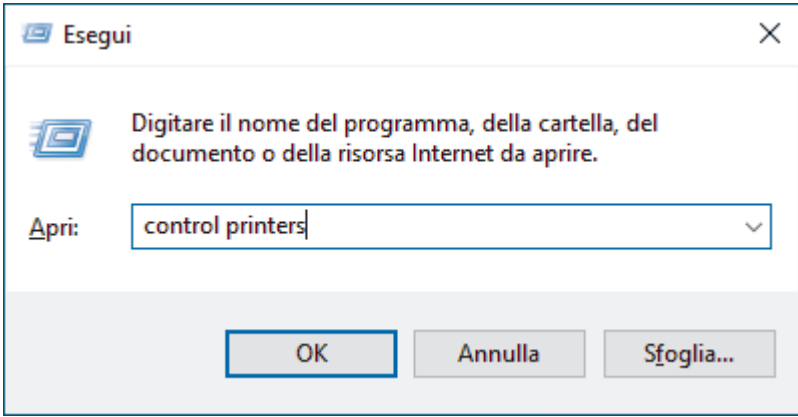
Causa	Operazione da eseguire
La macchina si disconnette dalla rete wireless.	HL-L2400DW/HL-L2400DWE/HL-L2442DW/HL-L2445DW/HL-L2447DW/HL-L2865DW <ol style="list-style-type: none"> 1. Premere Wi-Fi. 2. Premere ▲ o ▼ per selezionare l'opzione Ripr. WLAN, quindi premere OK. 3. Se il dispositivo wireless si connette correttamente, sulla macchina viene visualizzato Connessa.
Il software di sicurezza impedisce all'apparecchio di accedere alla rete.	Alcuni software di sicurezza possono bloccare l'accesso senza visualizzare alcuna finestra di avviso, anche dopo un'installazione eseguita correttamente. Per consentire l'accesso, vedere le istruzioni del software di sicurezza o rivolgersi al produttore del software.
Alla macchina Brother non è stato assegnato un indirizzo IP disponibile.	<ul style="list-style-type: none"> • Verificare l'indirizzo IP e la maschera di sottorete. Verificare che gli indirizzi IP e le maschere di sottorete del computer e della macchina Brother siano corretti e situati nella stessa rete. Per maggiori informazioni sulla verifica dell'indirizzo IP e della maschera di sottorete, rivolgersi all'amministratore di rete. • Windows Verificare l'indirizzo IP e la subnet mask tramite lo strumento di ripristino della connessione di rete.
Un processo di stampa non riuscito è ancora nella coda di stampa del computer.	<ul style="list-style-type: none"> • Se un processo di stampa non riuscito è ancora nella coda di stampa del computer, eliminarlo. • In caso contrario, selezionare l'icona della stampante nella cartella indicata di seguito e cancellare tutti i documenti: Windows <ol style="list-style-type: none"> 1. Tenere premuto il tasto  e premere  sulla tastiera del computer per avviare Esegui. 2. Digitare "control printers" nel campo Apri: e fare clic su OK.  <p>Mac: Fare clic su Impostazioni di Sistema > Stampanti e Scanner o Preferenze di Sistema > Stampanti e Scanner.</p>
La macchina non è collegata alla rete wireless.	Stampare il rapporto WLAN per controllare il codice di errore sul rapporto stampato. ►► <i>Informazioni correlate: Stampare il rapporto WLAN</i>

Se, pur avendo effettuato tutti i controlli e i tentativi indicati in precedenza, la macchina non stampa, disinstallare e reinstallare il driver (Windows).



Informazioni correlate

- [Se si riscontrano problemi con la rete della macchina](#)

Argomenti correlati:

- [Stampare il rapporto WLAN](#)
 - [Codici di errore nel rapporto LAN senza fili](#)
 - [Utilizzare lo strumento di ripristino della connessione di rete \(Windows\)](#)
 - [Si desidera controllare il corretto funzionamento dei dispositivi di rete](#)
-

Si desidera controllare il corretto funzionamento dei dispositivi di rete

Modelli correlati: HL-L2400DW/HL-L2400DWE/HL-L2442DW/HL-L2445DW/HL-L2447DW/HL-L2460DN/HL-L2865DW

Controllo da eseguire	Operazione da eseguire
Verificare che la macchina Brother, il punto di accesso/router o l'hub di rete siano accesi.	Controllare quanto segue: <ul style="list-style-type: none">• Il cavo di alimentazione è collegato correttamente e la macchina Brother è accesa.• Il punto di accesso/router o l'hub è acceso e il LED di collegamento lampeggia.• Dall'apparecchio sono stati rimossi tutti gli imballaggi di protezione.• Il gruppo cartuccia toner e unità tamburo è installato correttamente.• Il coperchio della macchina è chiuso completamente.• La carta è caricata correttamente nell'apposito vassoio.• (Per reti cablate) Un cavo di rete è saldamente collegato alla macchina Brother e al router o all'hub.
Controllare Link Status nel rapporto di configurazione della rete o nella pagina delle impostazioni della stampante.	Stampare il rapporto di configurazione della rete e verificare che la voce Ethernet Link Status o Wireless Link Status corrisponda a Link OK .
Verificare che sia possibile eseguire il ping della macchina Brother dal computer.	Eseguire il ping della macchina Brother dal computer utilizzando l'indirizzo IP o il nome del nodo al prompt dei comandi di Windows o dall'applicazione Terminale su Mac: <code>ping <ipaddress> o <nodename>.</code> <ul style="list-style-type: none">• Riuscito: la macchina Brother funziona correttamente ed è collegata alla stessa rete del computer.• Non riuscito: la macchina Brother non è collegata alla stessa rete del computer. Windows: Rivolgersi all'amministratore di rete per informazioni sull'indirizzo IP e la maschera di sottorete, quindi utilizzare lo strumento di ripristino della connessione di rete. Mac: Verificare che l'indirizzo IP e la maschera di sottorete siano impostati correttamente.
Verificare che la macchina Brother sia connessa alla rete wireless.	Stampare il rapporto WLAN per controllare il codice di errore sul rapporto stampato. ►► <i>Informazioni correlate: Stampare il rapporto WLAN</i>

Se, pur avendo effettuato tutti i controlli e i tentativi indicati in precedenza, i problemi persistono, vedere le istruzioni fornite con il punto di accesso/router wireless per reperire il nome SSID (nome della rete) e la chiave di rete (password), quindi impostare correttamente tali parametri.



Informazioni correlate

- [Se si riscontrano problemi con la rete della macchina](#)

Argomenti correlati:

- [Stampare il rapporto di configurazione della rete](#)
- [Stampare il rapporto WLAN](#)
- [Codici di errore nel rapporto LAN senza fili](#)
- [Utilizzare lo strumento di ripristino della connessione di rete \(Windows\)](#)
- [La macchina non è in grado di stampare in rete](#)

Problemi di AirPrint

Modelli correlati: HL-L2400DW/HL-L2400DWE/HL-L2442DW/HL-L2445DW/HL-L2447DW/HL-L2460DN/HL-L2865DW

Problemi	Suggerimenti
La mia macchina non compare nell'elenco delle stampanti.	Verificare che la macchina sia accesa.
	Controllare che la macchina e il dispositivo mobile o Mac siano collegati correttamente alla stessa rete.
	Avvicinare il dispositivo mobile al punto di accesso/router senza fili o alla macchina.
È impossibile stampare.	Verificare che la macchina sia accesa.
	Controllare che la macchina e il dispositivo mobile o Mac siano collegati correttamente alla stessa rete.
Quando si tenta di stampare un documento composto da più pagine da un dispositivo iOS, viene stampata SOLO la prima pagina.	Verificare che sia in esecuzione la versione più recente di OS.



Informazioni correlate

- [Risoluzione dei problemi](#)

Argomenti correlati:

- [Panoramica di AirPrint](#)

Altri problemi

Difficoltà	Suggerimenti
La macchina non si accende.	<p>Condizioni avverse sul cavo di collegamento (ad esempio fulmini o sbalzi di tensione) possono aver attivato i meccanismi di sicurezza interni della macchina. Scollegare il cavo di alimentazione. Attendere dieci minuti, quindi collegare il cavo di alimentazione e premere  per accendere la macchina.</p> <p>Se il problema persiste e se si utilizza un interruttore di corrente, disconnetterlo per verificare che non sia la causa del problema. Inserire il cavo di alimentazione direttamente in un'altra presa elettrica a muro funzionante collaudata. Se il problema persiste, provare a utilizzare un diverso cavo di alimentazione.</p>
Non è possibile installare il software Brother.	<p>(Windows)</p> <p>Se sullo schermo del computer durante l'installazione viene visualizzata un'avvertenza del software di sicurezza, modificare le impostazioni del software di sicurezza per consentire al prodotto Brother di configurare programmi e di eseguirli.</p> <p>(Mac)</p> <p>Se si utilizza la funzione firewall di un software di protezione antispysware o antivirus, disattivarlo temporaneamente, quindi installare il software Brother.</p>



Informazioni correlate

- [Risoluzione dei problemi](#)

Controllare le informazioni relative alla macchina

Modelli correlati: HL-L2400DW/HL-L2400DWE/HL-L2442DW/HL-L2445DW/HL-L2447DW/HL-L2460DN/HL-L2865DW

Seguire queste istruzioni per controllare il numero di serie e la versione del firmware della macchina.

1. Premere ▲ o ▼ per selezionare l'opzione [Info. Disposit], quindi premere **OK**.
2. Premere ▲ o ▼ per selezionare una delle opzioni seguenti:

Opzione	Descrizione
N. di Serie	Controllare il numero seriale dell'apparecchio.
Ver. firmware	Controllare la versione firmware della macchina.
Contatore pag.	Controllare il numero totale delle pagine stampate dalla macchina.
Durata dei pezzi	Verificare quanto rimane della durata utile dei materiali di consumo della macchina.

3. Premere **OK**.



Informazioni correlate

- [Risoluzione dei problemi](#)

Aggiornare il firmware della macchina

Modelli correlati: HL-L2400DW/HL-L2400DWE/HL-L2442DW/HL-L2445DW/HL-L2447DW/HL-L2460DN/HL-L2865DW

Per mantenere le prestazioni della macchina a un livello ottimale, consultare il sito support.brother.com/downloads per gli aggiornamenti firmware più recenti. In caso contrario, alcune funzioni della macchina potrebbero non essere disponibili.



Informazioni correlate

- [Risoluzione dei problemi](#)

Argomenti correlati:

- [Controllare la password della macchina](#)

■ **Funzioni di ripristino**

- [Ripristino macchina](#)
- [Resetta rete](#)
- [Ripristino impostazioni predefinite](#)

Ripristino macchina

Usare la funzione di ripristino della macchina per ripristinare le impostazioni di fabbrica della macchina.



Le impostazioni di rete e sicurezza non saranno ripristinate con la funzione di ripristino della macchina.

>> [HL-L2402D](#)

>> [HL-L2400DW/HL-L2400DWE/HL-L2442DW/HL-L2445DW/HL-L2447DW/HL-L2460DN/HL-L2865DW](#)

HL-L2402D

Si consiglia vivamente di eseguire questa operazione quando si smaltisce la macchina.

1. Tenere premuto  per spegnere la macchina.
2. Assicurarsi che il coperchio anteriore sia chiuso e che il cavo di alimentazione sia collegato.
3. Tenere premuto **Go (Vai)** e  per accendere la macchina. Tenere premuto **Go (Vai)** fino a quando i LED del **Toner**, del **Drum (Tamburo)** e della **Paper (Carta)** non si accendono.
4. Rilasciare **Go (Vai)**. Assicurarsi che tutti i LED siano spenti.
5. Premere **Go (Vai)** dieci volte.

La macchina viene riavviata automaticamente.

HL-L2400DW/HL-L2400DWE/HL-L2442DW/HL-L2445DW/HL-L2447DW/HL-L2460DN/ HL-L2865DW

1. Premere ▲ o ▼ per selezionare quanto segue:
 - a. Selezionare [Imp.iniziale]. Premere **OK**.
 - b. Selezionare [Resettare]. Premere **OK**.
 - c. Selezionare [Reset macch.]. Premere **OK**.
2. Premere ▼ per selezionare [Resettare].
3. Premere ▼ per riavviare la macchina.



Informazioni correlate

- [Funzioni di ripristino](#)

Argomenti correlati:

- [Controllare la password della macchina](#)

Resetta rete

Modelli correlati: HL-L2400DW/HL-L2400DWE/HL-L2442DW/HL-L2445DW/HL-L2447DW/HL-L2460DN/HL-L2865DW

Utilizzare la funzione di reimpostazione della rete per ripristinare le impostazioni di fabbrica predefinite della rete della macchina (inclusi i dati relativi all'indirizzo IP, eccetto la password dell'amministratore).

Scollegare tutti i cavi di interfaccia prima di eseguire il ripristino della rete.

1. Premere ▲ o ▼ per selezionare quanto segue:
 - a. Selezionare [Imp.iniziale]. Premere **OK**.
 - b. Selezionare [Resettare]. Premere **OK**.
 - c. Selezionare [Resett. rete]. Premere **OK**.
2. Premere ▼ per selezionare [Resettare].
3. Premere ▼ per riavviare la macchina.



Informazioni correlate

- [Funzioni di ripristino](#)

Ripristino impostazioni predefinite



Usare la funzione di ripristino delle impostazioni predefinite per ripristinare tutte le impostazioni di fabbrica della macchina.

Scollegare tutti i cavi di interfaccia prima di eseguire il ripristino delle impostazioni di fabbrica.

>> [HL-L2402D](#)

>> [HL-L2400DW/HL-L2400DWE/HL-L2442DW/HL-L2445DW/HL-L2447DW/HL-L2460DN/HL-L2865DW](#)

HL-L2402D

1. Tenere premuto  per spegnere la macchina.
2. Assicurarsi che il coperchio anteriore sia chiuso e che il cavo di alimentazione sia collegato.
3. Tenere premuto **Go (Vai)** e  per accendere la macchina. Tenere premuto **Go (Vai)** fino a quando i LED del **Toner**, del **Drum (Tamburo)** e della **Paper (Carta)** non si accendono.
4. Rilasciare **Go (Vai)**. Assicurarsi che tutti i LED siano spenti.
5. Premere **Go (Vai)** otto volte.

Assicurarsi che tutti e quattro i LED siano accessi per indicare che la macchina è stata ripristinata alle impostazioni predefinite di fabbrica.

HL-L2400DW/HL-L2400DWE/HL-L2442DW/HL-L2445DW/HL-L2447DW/HL-L2460DN/ HL-L2865DW

1. Premere ▲ o ▼ per selezionare quanto segue:
 - a. Selezionare [Imp.iniziale]. Premere **OK**.
 - b. Selezionare [Resettare]. Premere **OK**.
 - c. Selezionare [Ripr. predef.]. Premere **OK**.
2. Premere ▼ per selezionare [Resettare].
3. Premere ▼ per riavviare la macchina.



Informazioni correlate

- [Funzioni di ripristino](#)

Manutenzione ordinaria

- Sostituire i materiali di consumo
- Pulizia della macchina
- Controllare la durata rimanente della parte
- Imballare e spedire la macchina

Sostituire i materiali di consumo

I materiali di consumo vanno sostituiti quando la macchina indica che la durata utile del materiale è esaurita. L'unità tamburo e la cartuccia toner sono due materiali di consumo separati. Accertarsi che entrambi siano installati insieme. Il codice prodotto dei materiali di consumo varia a seconda del paese.

NOTA

- Accertarsi di sigillare i materiali di consumo utilizzati in un contenitore in modo che la polvere di toner non fuoriesca dalla cartuccia.
- Visitare www.brother.com/original per le istruzioni sulla procedura di restituzione dei materiali di consumo usati al programma di raccolta e riciclaggio di Brother. Se l'ufficio Brother locale non dispone ancora del programma di raccolta o se si sceglie di non restituire i materiali di consumo usati, smaltire i materiali di consumo usati conformemente alle normative locali, separandoli dai rifiuti domestici. Per chiarimenti, contattare il locale ufficio smaltimento rifiuti.
- È consigliabile collocare i materiali di consumo nuovi e usati su un foglio di carta onde evitare la fuoriuscita accidentale del contenuto.
- Se si utilizzano tipi di carta diversi rispetto a quanto raccomandato, la durata dei materiali di consumo e dei componenti della macchina potrebbe ridursi.
- La durata prevista di ciascuna cartuccia toner è basata sullo standard ISO/IEC 19752. Le frequenza di sostituzione varia in base al volume di stampa, alla percentuale di copertura, ai tipi di supporti usati, allo stato di accensione/spegnimento della macchina, ecc.
- La frequenza di sostituzione dei materiali di consumo, a eccezione delle cartucce toner, varia in base al volume di stampa, ai tipi di supporti utilizzati e allo stato di accensione/spegnimento della macchina.
- Maneggiare la cartuccia toner con attenzione. Se si versa del toner sulle mani o sui vestiti, spazzolarlo o lavarlo via immediatamente con acqua fredda.

IMPORTANTE

Per evitare problemi con la qualità di stampa, **NON** toccare mai le parti ombreggiate indicate nella figura.

Cartuccia toner

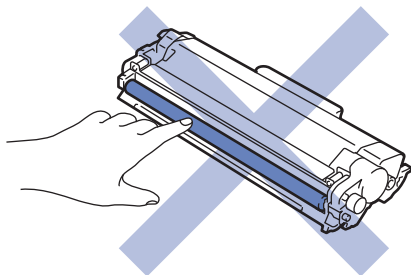

Unità tamburo

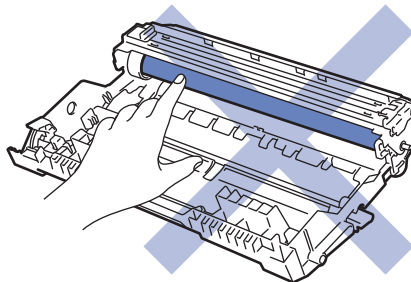

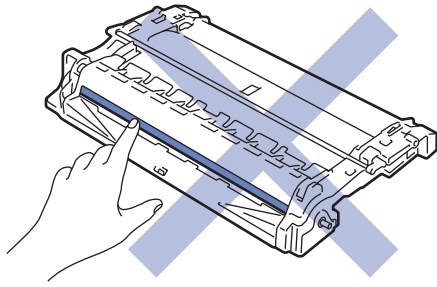

✓ Informazioni correlate

- Manutenzione ordinaria
 - Sostituire la cartuccia toner
 - Sostituire l'unità tamburo
 - Ripristino contatore tamburo

Argomenti correlati:

- Indicatori LED relativi a errori e manutenzione
 - Messaggi di errore e manutenzione
-

Sostituire la cartuccia toner

1. Accertarsi che la macchina sia accesa.
2. Aprire il coperchio anteriore.

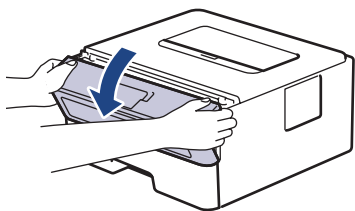

3. Rimuovere la cartuccia toner e il gruppo tamburo dalla macchina.

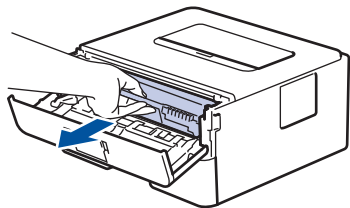

4. Premere la leva di blocco verde ed estrarre la cartuccia toner dal gruppo tamburo.

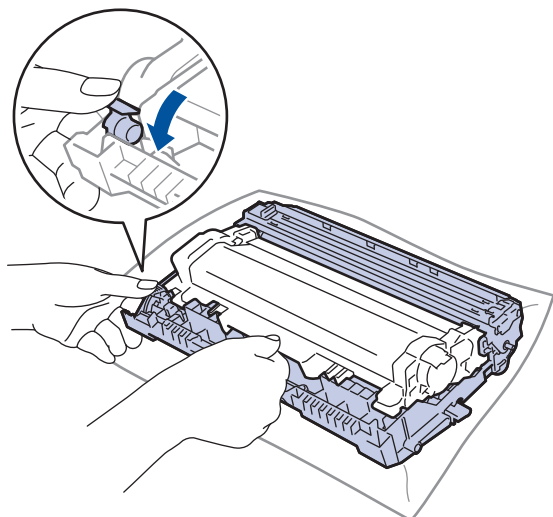

5. Disimballare la nuova cartuccia toner.
6. Rimuovere la copertura protettiva.

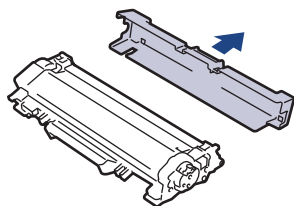

7. Afferrare la maniglia della cartuccia toner e agitare più volte la cartuccia da sinistra a destra, come mostrato in figura. Quindi spingere saldamente la cartuccia all'interno dell'unità tamburo fino allo scatto in posizione.

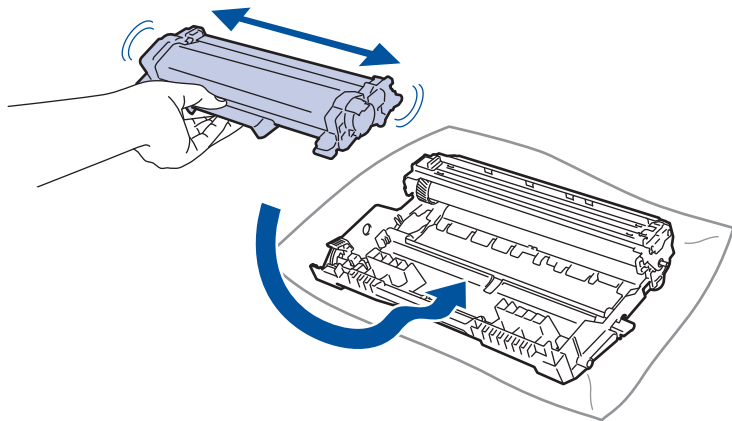

Accertarsi di inserire correttamente la cartuccia toner, altrimenti si può separare dall'unità tamburo.

8. Pulire il filo corona all'interno del gruppo tamburo facendo scorrere la linguetta verde da sinistra a destra e da destra a sinistra parecchie volte.

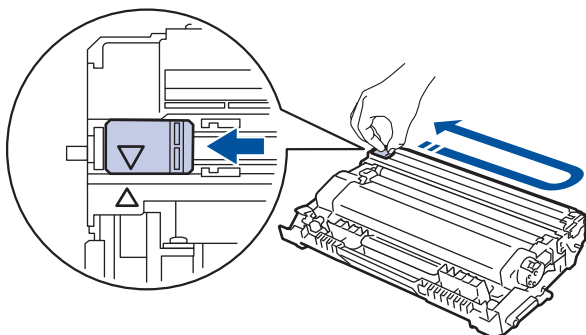

Accertarsi di riposizionare la linguetta nella posizione di riposo (▲). La freccia sulla scheda deve essere allineata a quella sul gruppo tamburo. In caso contrario, le pagine stampate potrebbero contenere strisce verticali.

9. Reinserire il gruppo unità tamburo e cartuccia toner nella macchina.

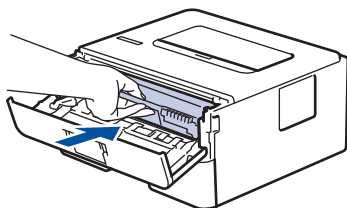

10. Chiudere il coperchio anteriore della macchina.



- Non spegnere la macchina e non aprire il coperchio anteriore fin quando non ritorna alla modalità Pronto.
- La cartuccia toner in dotazione con la macchina Brother è una cartuccia toner iniziale.
- È buona norma tenere una nuova cartuccia di toner pronta all'uso quando viene visualizzato l'avviso Toner in esaurimento.
- NON disimballare la nuova cartuccia toner fino al momento dell'installazione.
- Se una cartuccia toner è lasciata fuori dalla confezione per un lungo periodo, la sua durata si riduce.
- Si raccomanda di utilizzare materiali di consumo Brother originali al fine di garantire qualità e prestazioni di stampa stabili. Sebbene non tutti i materiali di consumo non originali causino problemi di qualità, alcuni di essi potrebbero influire negativamente sulla qualità di stampa o provocare un malfunzionamento della macchina. Se viene dimostrato che il danno deriva dall'uso di materiali di consumo non originali, Brother può addebitare al cliente le spese di riparazione della macchina, anche se la macchina è ancora coperta dalla garanzia.



Informazioni correlate

- Sostituire i materiali di consumo

Argomenti correlati:

- Indicatori LED relativi a errori e manutenzione
 - Messaggi di errore e manutenzione
 - Migliorare la qualità di stampa
-

Sostituire l'unità tamburo

1. Accertarsi che la macchina sia accesa.
2. Aprire il coperchio anteriore.

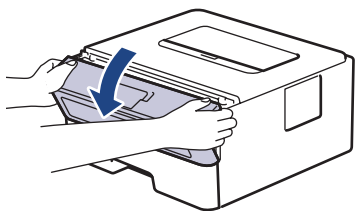

3. Rimuovere la cartuccia toner e il gruppo tamburo dalla macchina.

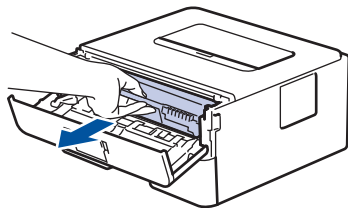

4. Premere la leva di blocco verde ed estrarre la cartuccia toner dal gruppo tamburo.

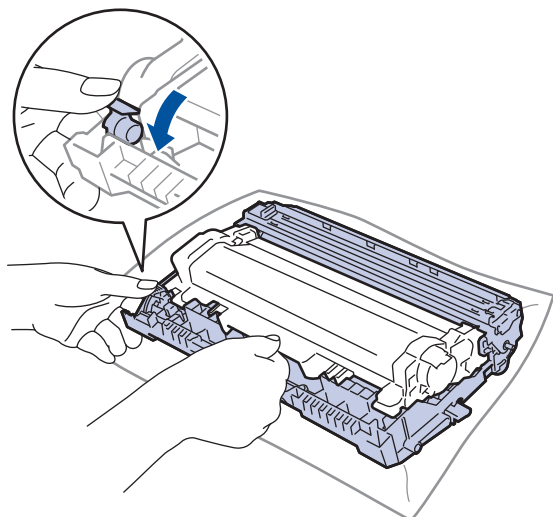

5. Disimballare la nuova unità tamburo.
6. Spingere saldamente la cartuccia toner all'interno della nuova unità tamburo fino allo scatto in posizione.

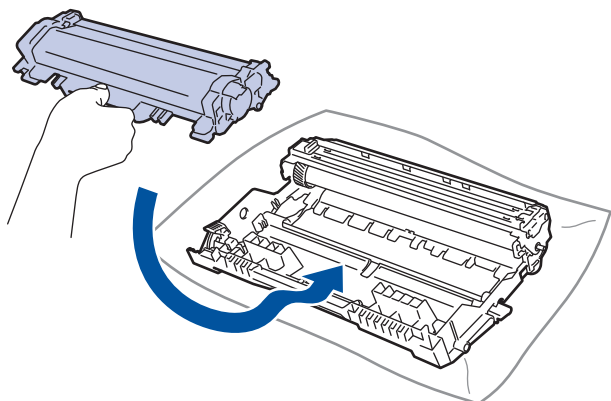

Accertarsi di inserire correttamente la cartuccia toner, altrimenti si può separare dall'unità tamburo.

7. Reinserire il gruppo unità tamburo e cartuccia toner nella macchina.

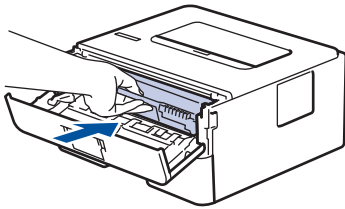

8. Chiudere il coperchio anteriore della macchina.



Dopo l'installazione della nuova unità tamburo, occorre azzerare il contatore del tamburo. ►► *Informazioni correlate: Ripristino contatore tamburo*

NOTA

- L'usura del tamburo si verifica in seguito all'utilizzo e alla rotazione del tamburo e all'interazione con la carta, il toner e altri materiali presenti nel percorso della carta. Nella progettazione di questo prodotto, Brother ha deciso di utilizzare il numero di rotazioni del tamburo come fattore determinante ragionevole per la sua durata. Quando il tamburo raggiunge il limite di rotazione stabilito in fabbrica corrispondente al numero stimato di resa pagine, l'LCD del prodotto segnala che occorre sostituire il tamburo. Il prodotto continuerà a funzionare ma la qualità di stampa potrebbe non essere ottimale.
- Se un gruppo tamburo disimballato viene esposto alla luce diretta del sole o all'illuminazione ambiente per periodi prolungati, può subire danni.
- Esistono molti fattori che determinano la durata effettiva del tamburo, come la temperatura, l'umidità, il tipo di carta, il tipo di toner usato e così via. In condizioni ottimali, la durata media del tamburo è stimata a circa 15.000 pagine in base a una pagina per processo (pagine su un lato in formato A4/Letter). Il numero di pagine può essere influenzato da diversi fattori, inclusi ad esempio il tipo e il formato del supporto.

Molti fattori indipendenti dalla volontà del fabbricante ne possono influenzare la durata, e non è pertanto possibile garantire un numero minimo di pagine stampabili con lo stesso tamburo.

- La macchina deve essere utilizzata solo in un ambiente pulito, privo di polvere e con un'adeguata ventilazione.

Si raccomanda di utilizzare materiali di consumo Brother originali al fine di garantire qualità e prestazioni di stampa stabili. Sebbene non tutti i materiali di consumo non originali causino problemi di qualità, alcuni di essi potrebbero influire negativamente sulla qualità di stampa o provocare un malfunzionamento della macchina. Se viene dimostrato che il danno deriva dall'uso di materiali di consumo non originali, Brother può addebitare al cliente le spese di riparazione della macchina, anche se la macchina è ancora coperta dalla garanzia.



Informazioni correlate

- [Sostituire i materiali di consumo](#)

Argomenti correlati:

- [Indicatori LED relativi a errori e manutenzione](#)
- [Messaggi di errore e manutenzione](#)
- [Migliorare la qualità di stampa](#)
- [Ripristino contatore tamburo](#)

Ripristino contatore tamburo

Quando si sostituisce l'unità tamburo con una nuova, è necessario reimpostare il contatore del gruppo tamburo attenendosi alla seguente procedura:

IMPORTANTE

NON ripristinare il contatore tamburo a meno che non si voglia sostituire l'unità tamburo.

>> [HL-L2402D](#)

>> [HL-L2400DW/HL-L2400DWE/HL-L2442DW/HL-L2445DW/HL-L2447DW/HL-L2460DN/HL-L2865DW](#)

HL-L2402D

1. Accertarsi che la macchina sia accesa.
2. Aprire il coperchio anteriore.

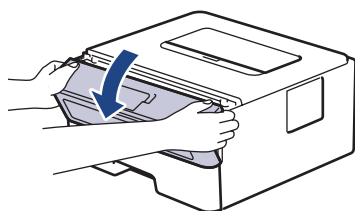

3. Premere e tenere premuto **Go (Vai)** per circa 4 secondi fino all'accensione dei LED. Quando tutti e quattro i LED sono accesi, rilasciare **Go (Vai)**.
4. Chiudere il coperchio anteriore della macchina.
5. Assicurarsi che il **Drum (Tamburo)** LED tamburo sia ora spento.

HL-L2400DW/HL-L2400DWE/HL-L2442DW/HL-L2445DW/HL-L2447DW/HL-L2460DN/HL-L2865DW

1. Accertarsi che la macchina sia accesa.
2. Accertarsi che il coperchio della macchina sia chiuso.
3. Premere contemporaneamente **OK** e **▲**.
4. Premere **OK** per selezionare [Tamburo].
5. Selezionare [Resettare] per azzerare il contatore tamburo.



Informazioni correlate

- [Sostituire i materiali di consumo](#)

Argomenti correlati:

- [Indicatori LED relativi a errori e manutenzione](#)
- [Messaggi di errore e manutenzione](#)
- [Sostituire l'unità tamburo](#)

Pulizia della macchina

Pulire regolarmente l'esterno e l'interno della macchina con un panno asciutto e privo di lanugine.

Quando si sostituisce la cartuccia toner o l'unità tamburo, accertarsi di pulire l'interno della macchina. Se le pagine stampate sono macchiate con il toner, pulire l'interno della macchina con un panno asciutto e privo di lanugine.

⚠ AVVERTENZA

NON utilizzare alcuna sostanza infiammabile, qualsiasi tipo di spray o solventi/liquidi organici contenenti alcol o ammoniaca per pulire le superfici interne o esterne del prodotto. In caso contrario si può verificare un incendio. Utilizzare, invece, solo un panno asciutto e privo di lanugine.



IMPORTANTE

- NON utilizzare alcol isopropilico per rimuovere lo sporco dal pannello di controllo. Può provocare lesioni al pannello.
- Per evitare problemi di qualità di stampa, NON toccare le parti ombreggiate mostrate nell'illustrazione.

Cartuccia toner

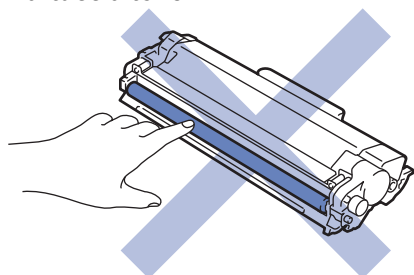

Unità tamburo

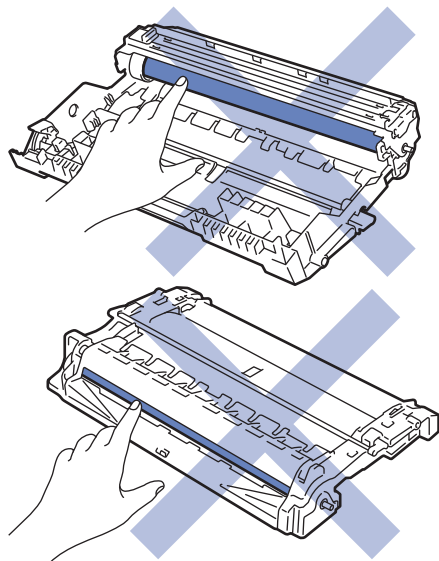



(Per alcuni modelli) La cartuccia toner dispone di un chip IC. NON toccare questa superficie. Toccare il chip IP può causare contaminazione o danni e potrebbe interferire con la capacità della macchina di rilevare questo componente.

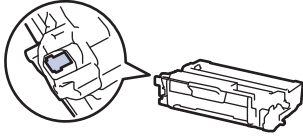

Informazioni correlate

- [Manutenzione ordinaria](#)
 - [Pulizia del filo corona](#)
 - [Pulizia dell'unità tamburo](#)
 - [Pulire i rulli di scorrimento carta](#)
-

Pulizia del filo corona

In caso di problemi legati alla qualità di stampa o se sul pannello di controllo viene visualizzato lo stato [Tamburo!], pulire il filo corona.

1. Aprire il coperchio anteriore.

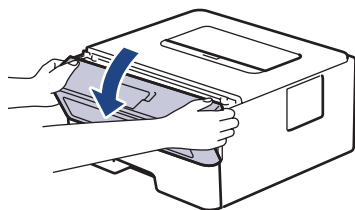

2. Rimuovere la cartuccia toner e il gruppo tamburo dalla macchina.

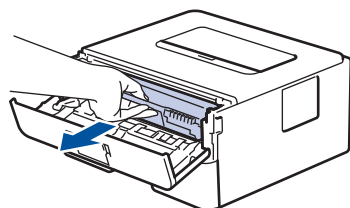

3. Pulire il filo corona all'interno dell'unità tamburo facendo scorrere la linguetta verde da sinistra a destra e da destra a sinistra parecchie volte.

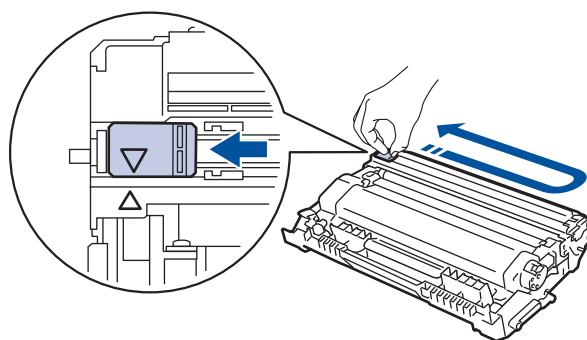

Accertarsi di riposizionare la linguetta nella posizione di riposo (▲). La freccia sulla scheda deve essere allineata a quella sull'unità tamburo. In caso contrario, le pagine stampate potrebbero contenere strisce verticali.

4. Reinserire il gruppo unità tamburo e cartuccia toner nella macchina.

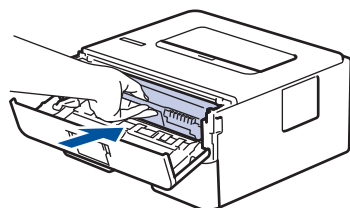

5. Chiudere il coperchio anteriore della macchina.



Informazioni correlate

- [Pulizia della macchina](#)

Argomenti correlati:

- [Indicatori LED relativi a errori e manutenzione](#)
- [Messaggi di errore e manutenzione](#)

Pulizia dell'unità tamburo

Se la stampa presenta pallini o altri segni ripetitivi a intervalli di 94 mm, è possibile che sia presente materiale estraneo, ad esempio colla o un'etichetta, sulla superficie del tamburo.

>> [HL-L2402D](#)

>> [HL-L2400DW/HL-L2400DWE/HL-L2442DW/HL-L2445DW/HL-L2447DW/HL-L2460DN/HL-L2865DW](#)

HL-L2402D

1. Controllare che la macchina si trovi in modalità Ready.
2. Premere **Go (Vai)** otto volte.
La macchina stampa il foglio di controllo dei punti del tamburo.
3. Tenere premuto  per spegnere la macchina.
4. Aprire il coperchio anteriore.

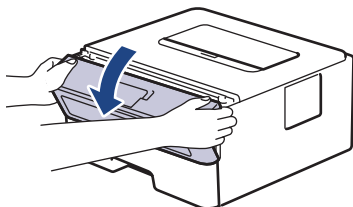

5. Rimuovere la cartuccia toner e il gruppo tamburo dalla macchina.

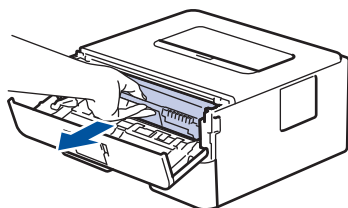

6. Premere la leva di blocco verde ed estrarre la cartuccia toner dall'unità tamburo.

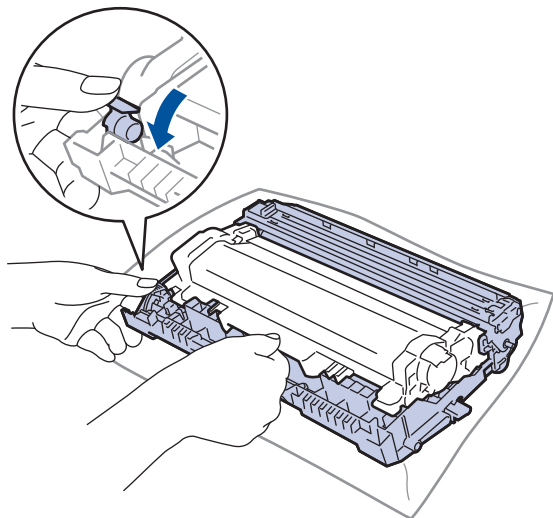

7. Capovolgere l'unità tamburo, come mostrato nell'illustrazione. Assicurarsi che l'ingranaggio dell'unità tamburo (1) si trovi sul lato sinistro.

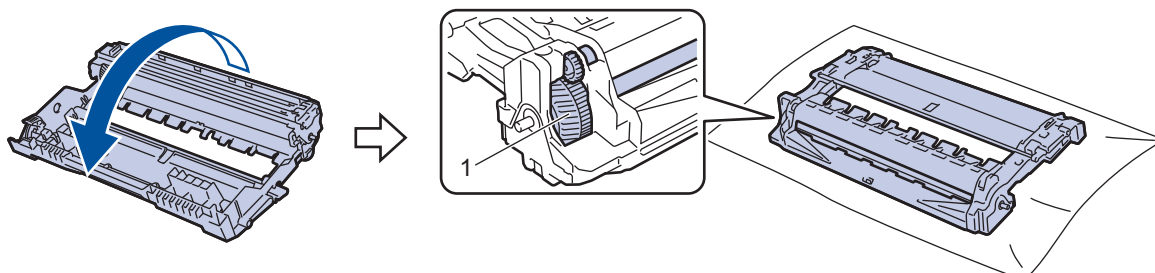

8. Utilizzare i marcatori numerati accanto al rullo del tamburo per individuare il segno sul tamburo. Ad esempio, un punto nella colonna 2 del foglio di controllo indica che è presente un segno sul tamburo nella regione "2".

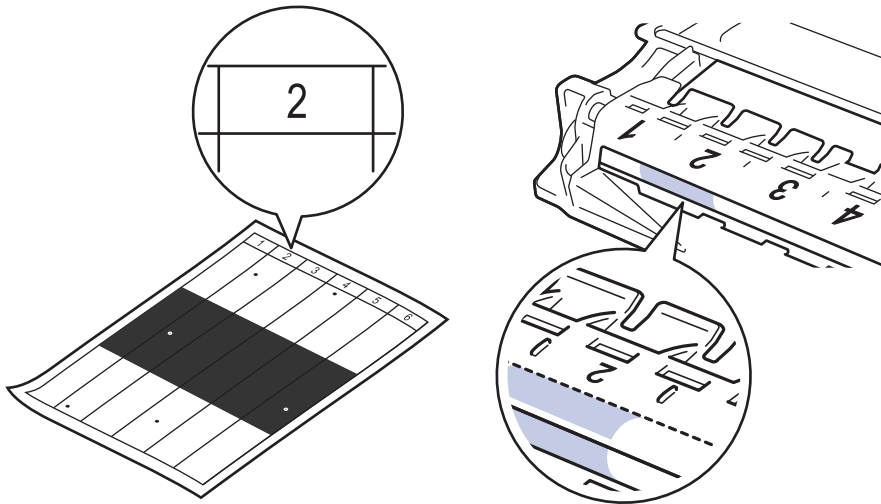

9. Ruotare il bordo dell'unità tamburo verso di sé osservandone la superficie per individuare il segno.

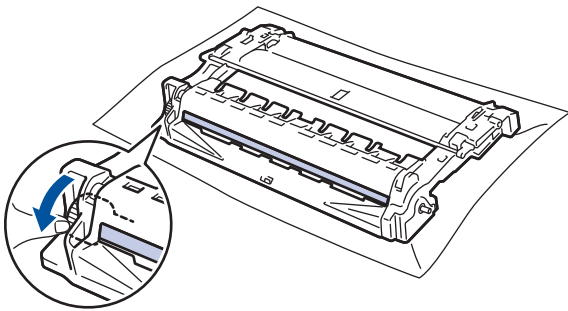

IMPORTANTE

Per evitare problemi con la qualità di stampa, NON toccare la superficie dell'unità tamburo, bensì soltanto la ruota all'estremità.

10. Pulire delicatamente la superficie dell'unità tamburo con un batuffolo di cotone asciutto fino a rimuovere il segno o il materiale estraneo sulla superficie.

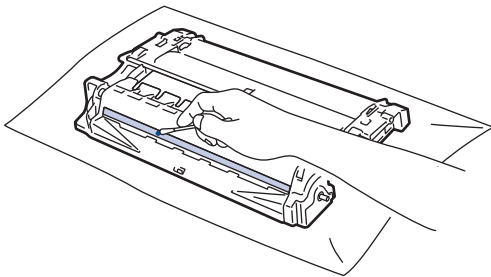

NOTA

Non pulire la superficie del tamburo fotosensibile con un oggetto appuntito o con sostanze liquide.

11. Capovolgere l'unità tamburo, come mostrato nell'illustrazione. Assicurarsi che l'ingranaggio dell'unità tamburo (1) si trovi sul lato sinistro.

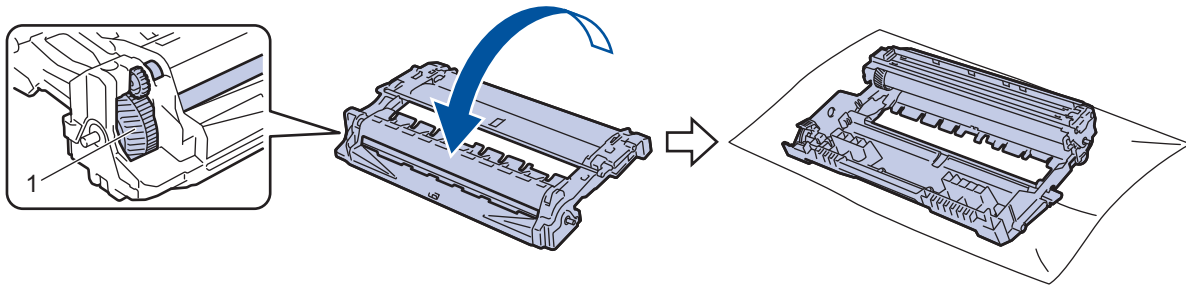

12. Spingere saldamente la cartuccia toner all'interno dell'unità tamburo fino allo scatto in posizione.

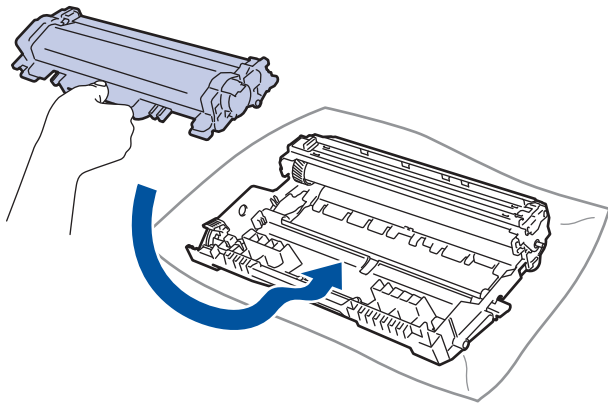

Accertarsi di inserire correttamente la cartuccia toner, altrimenti si può separare dall'unità tamburo.

13. Reinserire il gruppo unità tamburo e cartuccia toner nella macchina.

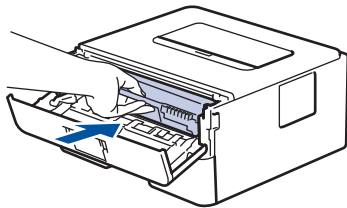

14. Chiudere il coperchio anteriore della macchina.

15. Premere  per accendere la macchina.

HL-L2400DW/HL-L2400DWE/HL-L2442DW/HL-L2445DW/HL-L2447DW/HL-L2460DN/ HL-L2865DW

1. Controllare che la macchina si trovi in modalità Ready.
2. Premere ▲ o ▼ per visualizzare l'opzione [Stamp.rapporto], quindi premere **OK**.
3. Premere ▲ o ▼ per selezionare l'opzione [Test punti DR], quindi premere **OK**.
4. Premere **Go (Vai)**.
La macchina stampa il foglio di controllo dei punti del tamburo.
5. Premere **Back (Posteriore)** due volte.
6. Tenere premuto  per spegnere la macchina.
7. Aprire il coperchio anteriore.

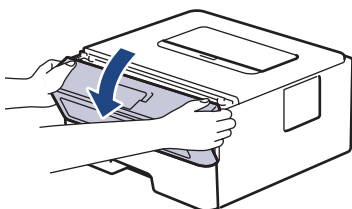

8. Rimuovere la cartuccia toner e il gruppo tamburo dalla macchina.

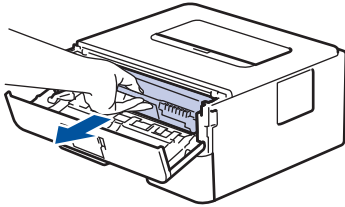

9. Premere la leva di blocco verde ed estrarre la cartuccia toner dall'unità tamburo.

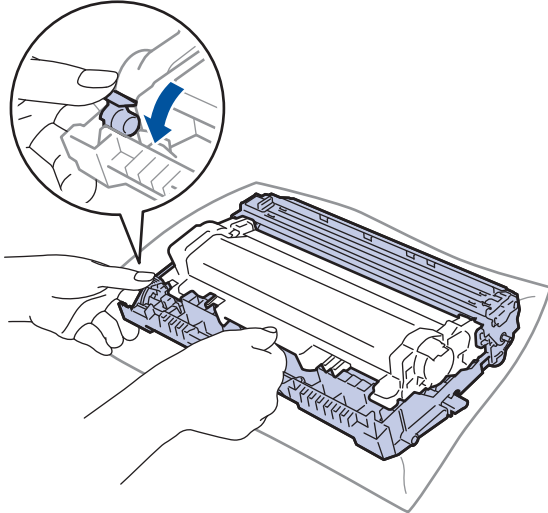

10. Capovolgere l'unità tamburo, come mostrato nell'illustrazione. Assicurarsi che l'ingranaggio dell'unità tamburo (1) si trovi sul lato sinistro.

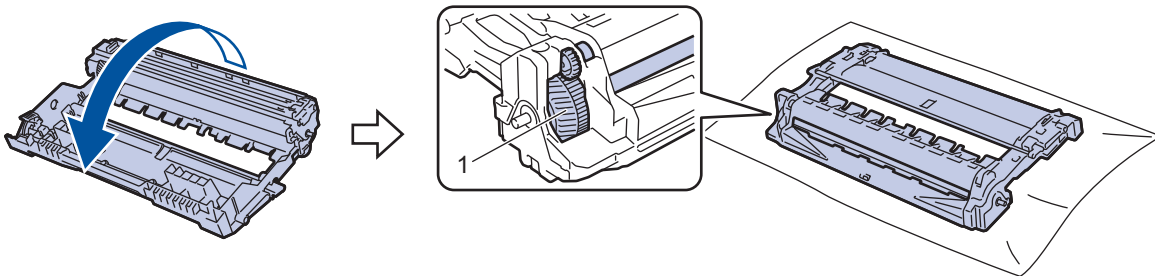

11. Utilizzare i marcatori numerati accanto al rullo del tamburo per individuare il segno sul tamburo. Ad esempio, un punto nella colonna 2 del foglio di controllo indica che è presente un segno sul tamburo nella regione "2".

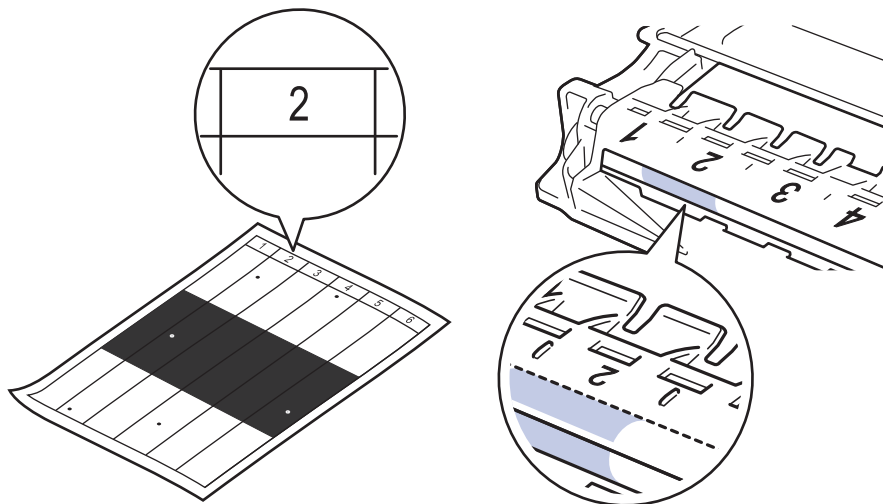

12. Ruotare il bordo dell'unità tamburo verso di sé osservandone la superficie per individuare il segno.

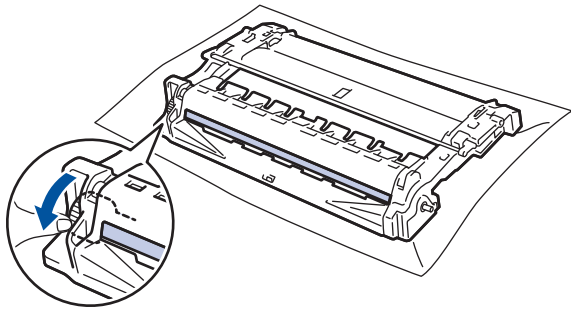

IMPORTANTE

Per evitare problemi con la qualità di stampa, NON toccare la superficie dell'unità tamburo, bensì soltanto la ruota all'estremità.

13. Pulire delicatamente la superficie dell'unità tamburo con un batuffolo di cotone asciutto fino a rimuovere il segno o il materiale estraneo sulla superficie.

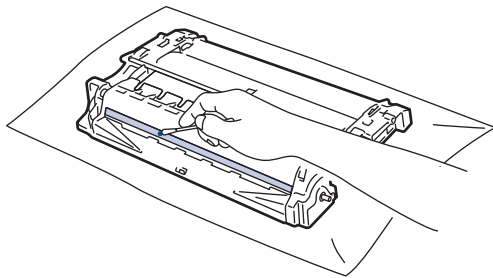

NOTA

Non pulire la superficie del tamburo fotosensibile con un oggetto appuntito o con sostanze liquide.

14. Capovolgere l'unità tamburo, come mostrato nell'illustrazione. Assicurarsi che l'ingranaggio dell'unità tamburo (1) si trovi sul lato sinistro.

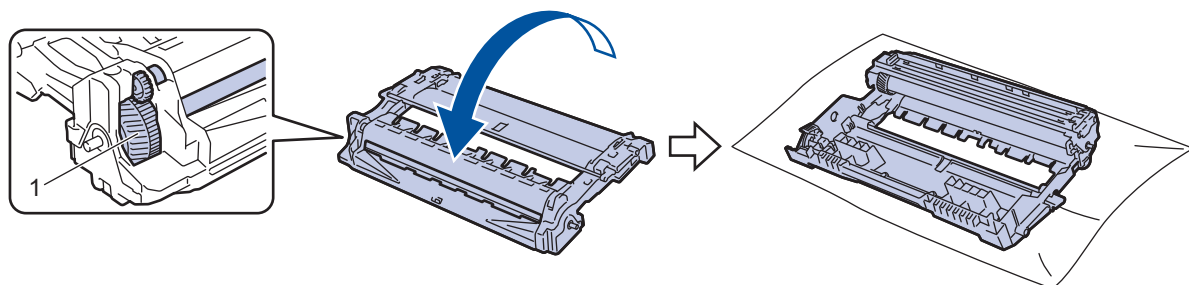

15. Spingere saldamente la cartuccia toner all'interno dell'unità tamburo fino allo scatto in posizione.

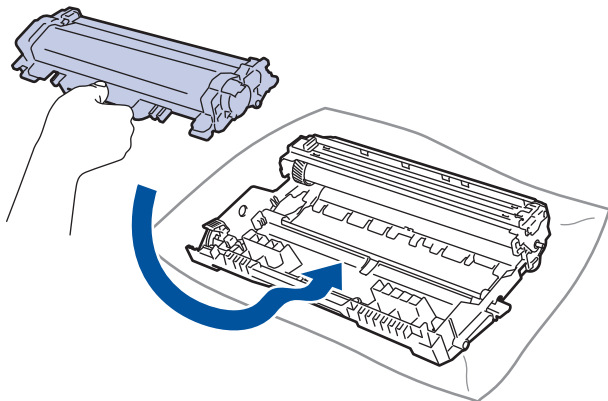

Accertarsi di inserire correttamente la cartuccia toner, altrimenti si può separare dall'unità tamburo.

16. Reinserire il gruppo unità tamburo e cartuccia toner nella macchina.

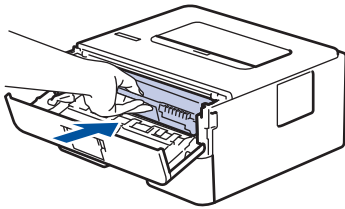

17. Chiudere il coperchio anteriore della macchina.

18. Premere  per accendere la macchina.



Informazioni correlate

- [Pulizia della macchina](#)

Argomenti correlati:

- [Migliorare la qualità di stampa](#)
-

Pulire i rulli di scorrimento carta

La pulizia periodica dei rulli di scorrimento carta aiuta a prevenire l'inceppamento della carta, garantendo l'alimentazione corretta della carta.

Prima di iniziare la procedura di pulizia ►► *Informazioni correlate: Pulire la macchina*

In caso di problemi con l'alimentazione della carta, pulire i rulli di presa nel modo seguente:

1. Tenere premuto  per spegnere la macchina.
2. Estrarre completamente il vassoio carta dalla macchina.

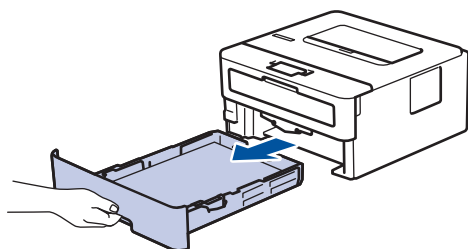

3. Se il vassoio contiene della carta o è presente un inceppamento, rimuoverlo.
4. Torcere accuratamente un panno privo di lanugine, immerso in acqua tiepida, quindi utilizzarlo per pulire il cuscinetto separatore del vassoio carta al fine di rimuovere la polvere.

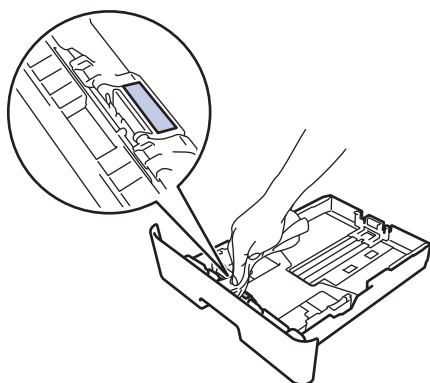

5. Pulire i due rulli di presa all'interno della macchina per rimuovere la polvere.

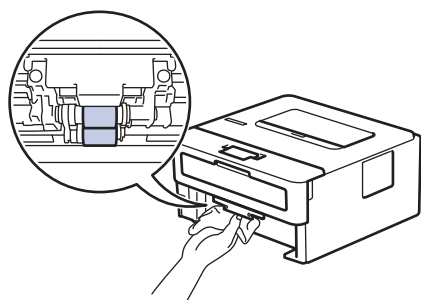

6. Ricaricare la carta e reinserire il vassoio carta nella macchina.
7. Premere  per accendere la macchina.

✓ Informazioni correlate

- [Pulizia della macchina](#)

Argomenti correlati:

- [Problemi di stampa](#)

Controllare la durata rimanente della parte

Modelli correlati: HL-L2400DW/HL-L2400DWE/HL-L2442DW/HL-L2445DW/HL-L2447DW/HL-L2460DN/HL-L2865DW

1. Premere ▲ o ▼ per selezionare quanto segue:
 - a. Selezionare [Info. Disposit]. Premere **OK**.
 - b. Selezionare [Durata dei pezzi]. Premere **OK**.
2. Premere ▲ o ▼ per selezionare la parte della macchina da controllare, quindi premere **OK**.
Sull’LCD viene visualizzata la durata approssimativa rimanente della parte.





Informazioni correlate

- [Manutenzione ordinaria](#)

Imballare e spedire la macchina

 Se per qualsiasi motivo la macchina deve essere spedita, imballarla con cura nella confezione originale per evitare danni durante il trasporto. È opportuno assicurare adeguatamente la macchina per il trasporto.

1. Tenere premuto  per spegnere la macchina. Lasciare la macchina spenta per almeno 10 minuti in modo da raffreddarla.
2. Disconnettere tutti i cavi, quindi scollegare il cavo di alimentazione dalla presa elettrica.

 Alcuni modelli sono dotati di cavo di alimentazione CA non staccabile. Se il cavo non è staccabile, ripiegarlo e posizionarlo sopra la macchina per semplificarne l'imballaggio.

3. Porre la macchina nel sacchetto di plastica originario.
4. Imballare la macchina, i materiali stampati e il cavo di alimentazione CA (se presente) nella confezione originale con il materiale di imballaggio originale come indicato. (Il materiale di imballaggio originale può variare a seconda del paese). Le illustrazioni potrebbero variare dai materiali di imballaggio effettivi. I materiali variano in funzione del modello utilizzato.

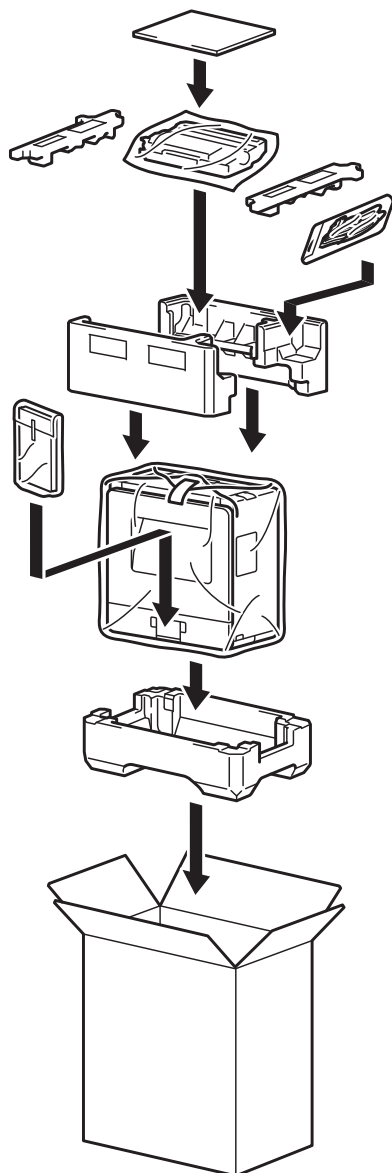

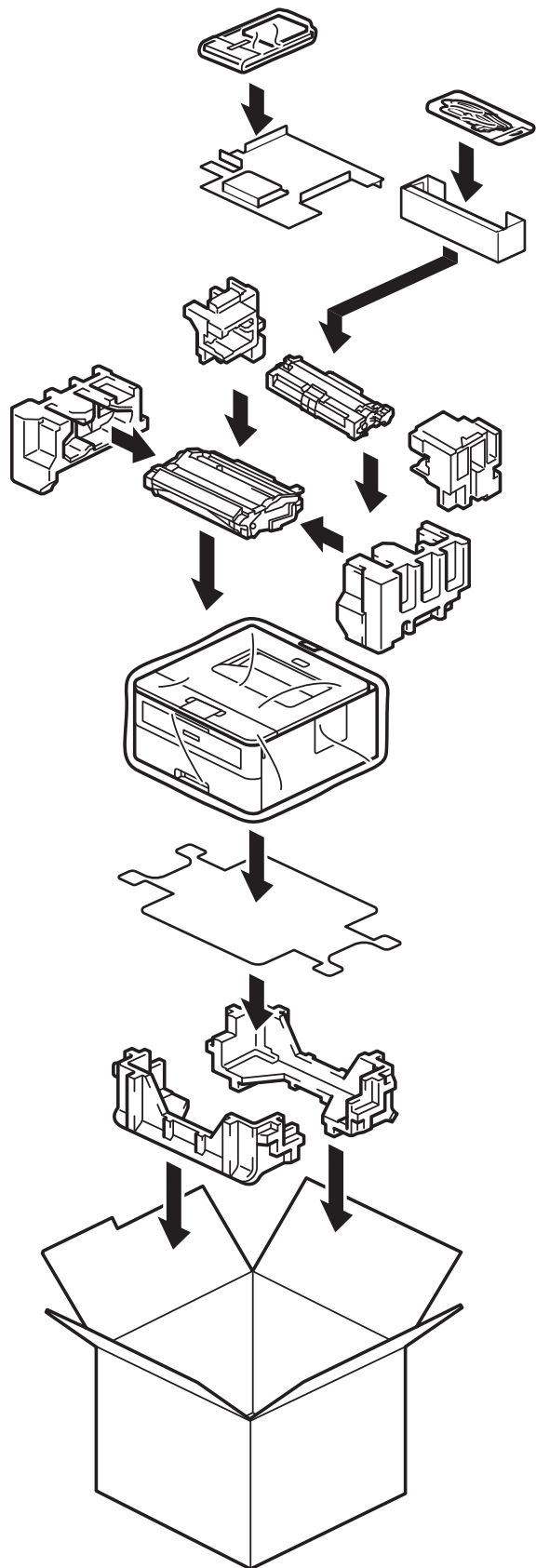

5. Chiudere la scatola e sigillarla con nastro adesivo.



Informazioni correlate

- [Manutenzione ordinaria](#)

Impostazioni della macchina

Personalizzare le impostazioni e le funzioni per rendere la macchina uno strumento di lavoro ancora più efficiente.

- [Controllare la password della macchina](#)
- [Modificare le impostazioni dell'apparecchio dal pannello dei comandi](#)
- [Stampare una lista delle impostazioni della stampante](#)
- [Modificare le impostazioni della macchina dal driver stampante Windows](#)
- [Modificare le impostazioni dell'apparecchio mediante Gestione basata sul Web](#)

Controllare la password della macchina

Modelli correlati: HL-L2400DW/HL-L2400DWE/HL-L2442DW/HL-L2445DW/HL-L2447DW/HL-L2460DN/HL-L2865DW

Se viene richiesto di inserire una password, controllare le informazioni seguenti:

- >> [Ricerca della password predefinita](#)
- >> [Modifica della password](#)
- >> [Reimpostazione della password](#)

Ricerca della password predefinita

La password predefinita per gestire le impostazioni di questa macchina è riportata sul retro della macchina e contrassegnata con "Pwd".

Modifica della password

È consigliabile modificare immediatamente la password predefinita per proteggere la macchina da accessi non autorizzati.

Utilizzare Gestione basata sul Web per modificare la password.
Ulteriori informazioni >> [Informazioni correlate](#)

Reimpostazione della password

Se si dimentica la password, ripristinare le impostazioni predefinite di fabbrica della macchina. Verrà ripristinata anche la password predefinita.

Ulteriori informazioni >> [Informazioni correlate](#)

✓ Informazioni correlate

- [Impostazioni della macchina](#)

Argomenti correlati:

- [Ripristino macchina](#)
- [Aggiornare il firmware della macchina](#)

Modificare le impostazioni dell'apparecchio dal pannello dei comandi

- [Impostazioni generali](#)
- [Tabella Menu \(Per modelli con un LCD\)](#)

Impostazioni generali

- Impostare il Contatore modalità riposo
- Informazioni sulla modalità Riposo avanzato
- Impostazione della modalità di spegnimento automatico
- Ridurre il consumo di toner
- Impostare la modalità Continua
- Ridurre il rumore durante la stampa
- Cambiare la lingua sullo schermo LCD

Impostare il Contatore modalità riposo

Modelli correlati: HL-L2400DW/HL-L2400DWE/HL-L2442DW/HL-L2445DW/HL-L2447DW/HL-L2460DN/HL-L2865DW

La modalità Riposo (o modalità Risparmio energia) consente di ridurre il consumo energetico. Selezionare il tempo di inattività della macchina necessario per entrare in modalità Riposo. Quando la macchina riceve un processo di stampa il timer viene azzerato.

Quando la macchina è nella modalità Riposo, si comporta come se fosse spenta. La macchina viene riattivata e inizia la stampa alla ricezione di un processo di stampa. Utilizzare queste istruzioni per impostare un intervallo di tempo (conto alla rovescia) prima dell'attivazione della modalità Riposo sulla macchina.



L'impostazione Modalità riposo non può essere disattivata a causa di considerazioni ambientali.

1. Premere ▲ o ▼ per selezionare quanto segue:
 - a. Selezionare [Setup generale]. Premere **OK**.
 - b. Selezionare [Ecologia]. Premere **OK**.
 - c. Selezionare [Tempo inattività]. Premere **OK**.
2. Premere ▲ o ▼ per immettere il tempo di inattività (fino a 50 minuti) della macchina prima del passaggio alla modalità Riposo.
Premere **Go (Vai)**.



Informazioni correlate

- [Impostazioni generali](#)

Informazioni sulla modalità Riposo avanzato

Se la macchina è in modalità Riposo e non riceve lavori per un determinato intervallo di tempo, passa automaticamente alla modalità Riposo avanzato. L'intervallo di tempo si basa sul modello specifico e sulle impostazioni.

La modalità riposo avanzato comporta un minore consumo energetico rispetto alla modalità riposo.



L'impostazione Modalità riposo avanzato non può essere disattivata a causa di considerazioni ambientali.

Modelli interessati	Pannello di controllo della macchina in modalità Riposo avanzato	Condizioni per riattivare la macchina
HL-L2402D	 Il LED Ready (Pronto) si attenua.	<ul style="list-style-type: none">• La macchina riceve un lavoro.• Quando si preme un pulsante sul pannello di controllo.
HL-L2400DW/HL-L2400DWE/ HL-L2442DW/HL-L2445DW/ HL-L2447DW/HL-L2460DN/ HL-L2865DW	Sul display LCD viene visualizzato il messaggio <i>Inattiv. totale.</i>	<ul style="list-style-type: none">• La macchina riceve un lavoro.• Quando si preme un pulsante sul pannello di controllo.



Informazioni correlate

- [Impostazioni generali](#)

Impostazione della modalità di spegnimento automatico

Se la macchina rimane nella modalità riposo avanzato per un determinato periodo di tempo, in base a modello e a impostazioni, viene attivata automaticamente la modalità di spegnimento. La macchina non entra nella modalità di spegnimento se è collegata a una rete.

Per iniziare a stampare, premere  sul pannello dei comandi, quindi inviare un lavoro di stampa.

>> [HL-L2402D](#)

>> [HL-L2400DW/HL-L2400DWE/HL-L2442DW/HL-L2445DW/HL-L2447DW/HL-L2460DN/HL-L2865DW](#)

HL-L2402D

1. Assicurarsi che il coperchio anteriore sia chiuso e che il cavo di alimentazione sia collegato.
2. Premere  per accendere l'apparecchio e verificare che si illumini solo il LED **Ready (Pronto)**.
3. Premere **Go (Vai)** quattro volte per attivare o disattivare la funzione.
Tutti i LED lampeggiano due volte quando si passa in modalità di spegnimento automatico.
Tutti i LED lampeggiano una volta quando si disattiva la modalità di spegnimento automatico.

HL-L2400DW/HL-L2400DWE/HL-L2442DW/HL-L2445DW/HL-L2447DW/HL-L2460DN/ HL-L2865DW



Selezionare quanto tempo la macchina deve restare nella modalità Risparmio totale prima di passare alla modalità di spegnimento automatico.

1. Premere **▲** o **▼** per selezionare quanto segue:
 - a. Selezionare [Setup generale]. Premere **OK**.
 - b. Selezionare [Ecologia]. Premere **OK**.
 - c. Selezionare [Auto spegnim.]. Premere **OK**.
2. Premere **▲** o **▼** per selezionare il tempo di inattività (1, 2, 4 o 8 ore) della macchina prima del passaggio alla modalità Spegnimento.
3. Premere **Go (Vai)**.



Informazioni correlate

- [Impostazioni generali](#)

Ridurre il consumo di toner

Modelli correlati: HL-L2400DW/HL-L2400DWE/HL-L2442DW/HL-L2445DW/HL-L2447DW/HL-L2460DN/HL-L2865DW

L'utilizzo della funzione Risparmio toner potrebbe ridurre il consumo di toner. Quando Risparmio toner è attivo, la stampa sui documenti appare più chiara.

NON si consiglia di utilizzare la funzione Risparmio toner per la stampa di foto o immagini in scala di grigi.

1. Premere ▲ o ▼ per selezionare quanto segue:
 - a. Selezionare [Setup generale]. Premere **OK**.
 - b. Selezionare [Ecologia]. Premere **OK**.
 - c. Selezionare [Risp toner]. Premere **OK**.
2. Premere ▲ o ▼ per visualizzare [Sì], quindi premere **Go (Vai)**.



Informazioni correlate

- [Impostazioni generali](#)

Argomenti correlati:

- [Migliorare la qualità di stampa](#)

Impostare la modalità Continua

La modalità Continua forza la macchina a continuare la stampa dopo che sul pannello di controllo o sullo Status Monitor compare il messaggio che invita a sostituire il toner.

La macchina continua a stampare fino a quando sul display LCD o sullo Status Monitor non compare il messaggio che indica che il toner è esaurito.

L'impostazione predefinita è Stop.



- Quando il pannello di controllo o lo Status Monitor indica un errore, non è possibile cambiare la modalità.
- Se si continua a stampare in modalità continua, la qualità della stampa non viene garantita.
- Mentre si utilizza la modalità continua la stampa può sembrare chiara.
- Dopo avere sostituito la cartuccia del toner con una cartuccia nuova, la modalità Continua ritorna all'impostazione di fabbrica (Stop).

>> [HL-L2402D](#)

>> [HL-L2400DW/HL-L2400DWE/HL-L2442DW/HL-L2445DW/HL-L2447DW/HL-L2460DN/HL-L2865DW](#)

HL-L2402D

1. Assicurarsi che il coperchio anteriore sia chiuso e che il cavo di alimentazione sia collegato.
2. Premere  per accendere l'apparecchio e verificare che si illumini solo il LED **Ready (Pronto)**.
3. Premere **Go (Vai)** sette volte per passare da On a Off.
Tutti i LED lampeggiano due volte quando si passa in modalità Continua.
Tutti i LED lampeggiano una volta quando si esce dalla modalità Continua.

HL-L2400DW/HL-L2400DWE/HL-L2442DW/HL-L2445DW/HL-L2447DW/HL-L2460DN/ HL-L2865DW

1. Premere ▲ o ▼ per selezionare quanto segue:
 - a. Selezionare [Setup generale]. Premere **OK**.
 - b. Selezionare [Sostituire toner]. Premere **OK**.
2. Premere ▲ o ▼ per visualizzare [Continua] o [Stop], quindi premere **Go (Vai)**.



Informazioni correlate

- [Impostazioni generali](#)

Ridurre il rumore durante la stampa

La modalità Silenziosa consente di ridurre il rumore durante la stampa. Quando la modalità Silenziosa è attiva, la velocità di stampa viene ridotta. L'impostazione predefinita è disattivata.

>> [HL-L2402D](#)

>> [HL-L2400DW/HL-L2400DWE/HL-L2442DW/HL-L2445DW/HL-L2447DW/HL-L2460DN/HL-L2865DW](#)

HL-L2402D

1. Assicurarsi che il coperchio anteriore sia chiuso e che il cavo di alimentazione sia collegato.
2. Premere  per accendere la macchina e attendere che entri nella modalità Ready.
3. Premere **Go (Vai)** 11 volte per attivare o disattivare la funzione.
Tutti i LED lampeggiano due volte quando si passa in modalità Silenziosa.
Tutti i LED lampeggiano una volta quando si esce dalla modalità Silenziosa.
4. Rilasciare **Go (Vai)**. Assicurarsi che tutti i LED siano spenti.

HL-L2400DW/HL-L2400DWE/HL-L2442DW/HL-L2445DW/HL-L2447DW/HL-L2460DN/ HL-L2865DW

1. Premere ▲ o ▼ per selezionare quanto segue:
 - a. Selezionare [Setup generale]. Premere **OK**.
 - b. Selezionare [Ecologia]. Premere **OK**.
 - c. Selezionare [Mod. silenz.]. Premere **OK**.
2. Premere ▲ o ▼ per visualizzare l'opzione [Sì] o [No], quindi premere **Go (Vai)**.



Informazioni correlate

- [Impostazioni generali](#)

Cambiare la lingua sullo schermo LCD

Modelli correlati: HL-L2400DW/HL-L2400DWE/HL-L2442DW/HL-L2445DW/HL-L2447DW/HL-L2460DN/HL-L2865DW

Se necessario, modificare la lingua del display LCD.

Questa funzione non è disponibile in alcuni paesi.

1. Premere ▲ o ▼ per selezionare quanto segue:
 - a. Selezionare [Imp.iniziale]. Premere **OK**.
 - b. Selezionare [Lingua locale]. Premere **OK**.
2. Premere ▲ o ▼ per visualizzare la lingua, quindi premere **Go (Vai)**.



Informazioni correlate

- [Impostazioni generali](#)

Tabella Menu (Per modelli con un LCD)

- [Accesso ai menu e modifica delle impostazioni della macchina](#)
- [Tabelle delle impostazioni \(HL-L2400DW/HL-L2400DWE/HL-L2442DW/HL-L2445DW/HL-L2447DW/HL-L2460DN/HL-L2865DW\)](#)

Accesso ai menu e modifica delle impostazioni della macchina

Modelli correlati: HL-L2400DW/HL-L2400DWE/HL-L2442DW/HL-L2445DW/HL-L2447DW/HL-L2460DN/HL-L2865DW

Usare il pannello di controllo per accedere ai menu della macchina e cambiare varie impostazioni.

1. Scorrere ogni livello di menu premendo ▲ o ▼.
2. Premere **OK** quando l'opzione desiderata viene visualizzata sul display LCD.
Sul display LCD viene visualizzato il successivo livello di menu.
3. Premere ▲ o ▼ per scorrere le selezioni.
4. Premere **OK** o **Go (Vai)**.
5. Una volta terminata l'impostazione di un'opzione, sul display LCD viene visualizzato un messaggio di conferma.



Informazioni correlate

- [Tabella Menu \(Per modelli con un LCD\)](#)

Tabelle delle impostazioni (HL-L2400DW/HL-L2400DWE/HL-L2442DW/HL-L2445DW/HL-L2447DW/HL-L2460DN/HL-L2865DW)

Modelli correlati: HL-L2400DW/HL-L2400DWE/HL-L2442DW/HL-L2445DW/HL-L2447DW/HL-L2460DN/HL-L2865DW

Usare queste tabelle per comprendere i vari menu e opzioni usati per impostare le preferenze sulla macchina.

- >> [Setup generale]
- >> [Stampante]
- >> [Rete] (HL-L2400DW/HL-L2400DWE/HL-L2442DW)
- >> [Rete] (HL-L2460DN)
- >> [Rete] (HL-L2445DW/HL-L2447DW/HL-L2865DW)
- >> [Stamp.rapporto]
- >> [Info. Disposit]
- >> [Imp.iniziale]

[Setup generale]

Livello 3	Livello 4	Livello 5	Descrizione	
Imp. Vassoio	Tipo carta	-	Impostare il tipo di carta per il vassoio.	
	Formato carta	-	Impostare il formato carta per il vassoio.	
	Ins manuale	-	Selezionare il vassoio carta da utilizzare.	
	Posizione stampa	Offset X		Regolare la posizione di inizio stampa (solitamente nell'angolo superiore sinistro della pagina) per la carta caricata nel vassoio carta in senso orizzontale da -500 (sinistra) a +500 (destra) punti quando si stampa a 300 dpi.
		Offset Y		Regolare la posizione di inizio stampa (solitamente nell'angolo superiore sinistro della pagina) per la carta caricata nel vassoio carta in senso verticale da -500 (alto) a +500 (basso) punti quando si stampa a 300 dpi.
Contr. carta	-	Selezionare se visualizzare o meno un messaggio che indica la necessità di controllare il tipo e il formato della carta quando si estrae un vassoio carta dalla macchina.		
Ecologia	Modalità Eco	-	Attivare le impostazioni della macchina seguenti: <ul style="list-style-type: none"> • Stampa F/R: Lato lungo ¹ • Tempo inattività: 0Min • Mod. silenz.: Sì ¹ • Risp toner: Sì ¹ 	
	Risp toner	-	Incrementare il rendimento pagine della cartuccia toner.	
	Tempo inattività	-	Impostare il tempo che deve trascorrere prima che la macchina entri in modalità di risparmio energetico.	
	Mod. silenz.	-	Ridurre il rumore durante la stampa.	
	Auto spegnim.	-	Impostare il numero di ore in cui la macchina rimarrà in modalità Riposo avanzato prima di passare alla modalità Spegnimento.	
Contr. pannello	Ripet. pulsante	-	Impostare l'intervallo di tempo con cui cambia il messaggio LCD visualizzato quando si tiene premuto il tasto ▲ o ▼.	

Livello 3	Livello 4	Livello 5	Descrizione
Contr. pannello	Scorr. messaggi	-	Impostare il tempo in secondi che un messaggio LCD impiega per scorrere sul display LCD. Dal livello 1 (0,2 s) al livello 10 (2 s).
	Contrasto LCD	-	Regolare il contrasto del display LCD.
	Online auto	-	Imposta la macchina per tornare in modalità Ready dopo che è rimasta inattiva per 30 secondi.
Blocco impostaz.	-	-	Bloccare le impostazioni della macchina utilizzando la password del blocco impostazioni.
Interfaccia	Selez. (Per modelli di rete)	-	Selezionare l'interfaccia da utilizzare. Se si seleziona <i>Auto</i> , la macchina passa all'interfaccia USB o rete in base all'interfaccia che sta ricevendo i dati.
	INT. AUTO IF	-	Impostare l'intervallo di timeout per la selezione automatica dell'interfaccia.
	Buffer di input	-	Aumentare o diminuire la capacità del buffer di input.
Sostituire toner	-	-	Imposta la macchina affinché la stampa non venga interrotta quando l'LCD visualizza <i>Sostit. toner</i> .

¹ La modifica di questa impostazione è possibile solo dopo aver modificato alcune impostazioni della macchina in Gestione basata sul Web.

[Stampante]

Livello 3	Livello 4	Descrizione
Risoluzione	-	Selezionare una risoluzione di stampa.
Densità	-	Aumentare o ridurre la densità di stampa.
Imp. di stampa ¹	-	Regolare le impostazioni di stampa su testo o immagini.
Opzioni stampa ¹	Elenco font	Stampare l'elenco dei font e gli esempi di HP LaserJet.
	Stampa di prova	Stampare la pagina di prova.
Stampa di prova ²	-	Stampare la pagina di prova.
Fronte-retro	Stampa F/R	Selezionare se stampare su entrambi i lati del foglio.
	Immagine singola	Per un lavoro di stampa in cui l'ultima pagina è un'immagine su un lato, selezionare l'opzione <i>Alim. un lato</i> per ridurre il tempo di stampa. Quando si utilizza carta intestata o prestampata, è necessario selezionare l'opzione <i>Alim. fron-retr</i> . Se si seleziona <i>Alim. un lato</i> per la carta intestata o prestampata, l'ultima pagina sarà stampata sul lato inverso.
Continua auto	-	Selezionare se si desidera che la macchina cancelli automaticamente gli errori di formato carta o di tipo di supporto e utilizzi la carta da altri vassoi.
Tipo carta ¹	-	Impostare il tipo di carta.
Formato carta ¹	-	Impostare il formato carta.
Copie ¹	-	Impostare il numero di pagine stampate.
Orientamento ¹	-	Impostare le pagine da stampare con orientamento verticale o orizzontale.
Posizione stampa	Offset X	Regolare la posizione di inizio stampa (solitamente nell'angolo superiore sinistro della pagina) per la carta caricata nel vassoio carta in senso orizzontale da -500 (sinistra) a +500 (destra) punti quando si stampa a 300 dpi.

Livello 3	Livello 4	Descrizione
Posizione stampa	Offset Y	Regolare la posizione di inizio stampa (solitamente nell'angolo superiore sinistro della pagina) per la carta caricata nel vassoio carta in senso verticale da -500 (alto) a +500 (basso) punti quando si stampa a 300 dpi.
Auto FF ¹	-	Consentire alla macchina di stampare automaticamente eventuali dati rimanenti.
HP LaserJet ¹	N. font	Impostare il numero del font. Questo menu viene visualizzato se è installato un font trasferibile sulla macchina Brother.
	Passo font	Impostare il passo del font. (Disponibile solo per determinati font.)
	Punto font	Impostare la dimensione del font. (Disponibile solo per determinati font.)
	Set di simboli	Selezionare il simbolo o il set di caratteri.
	Stampa tabella	Stampare la tabella dei codici.
	Auto LF	ON: CR -> CR+LF, OFF: CR -> CR
	Auto CR	ON: LF -> LF+CR, FF -> FF+CR oppure VT -> VT+CR OFF: LF -> LF, FF -> FF oppure VT -> VT
	A capo autom.	Selezionare se eseguire un avanzamento riga e un ritorno a capo quando il carrello raggiunge il margine destro.
	Salto pg. autom.	Selezionare se eseguire un avanzamento riga e un ritorno a capo quando il carrello raggiunge il margine inferiore.
	Margine sx	Impostare il margine sinistro alla colonna 0 su 70 colonne a 1 cpi.
	Margine dx	Impostare il margine destro alla colonna 10 su 80 colonne a 1 cpi.
	Margine sup.	Impostare il margine superiore a una determinata distanza dal bordo superiore del foglio.
	Margine inf.	Impostare il margine inferiore a una determinata distanza dal bordo inferiore del foglio.
Righe	Impostare il numero di righe su ogni pagina.	
Comando vassoio	Selezionare questa impostazione in caso di mancata corrispondenza dei vassoi quando si utilizzano i driver HP.	
Reset stamp.	-	Ripristinare le impostazioni predefinite della macchina.

¹ Per i modelli con emulazione PCL6.

² Per i modelli senza emulazione PCL6.

[Rete] (HL-L2400DW/HL-L2400DWE/HL-L2442DW)

Livello 3	Livello 4	Livello 5	Livello 6	Descrizioni
WLAN (Wi-Fi)	Trova rete	-	-	Configurare le impostazioni della rete wireless manualmente.
	TCP/IP	Metodo avvio	-	Scegliere il metodo IP appropriato.
		Indirizzo IP	-	Immettere l'indirizzo IP.
		Subnet mask	-	Immettere la Subnet mask.
		Gateway	-	Immettere l'indirizzo del Gateway.
		Nome nodo	-	Immettere il nome nodo.
		Config.WINS	-	Selezionare la modalità di configurazione WINS.

Livello 3	Livello 4	Livello 5	Livello 6	Descrizioni	
WLAN (Wi-Fi)	TCP/IP	Server WINS	Primario	Specificare l'indirizzo IP del server WINS primario.	
			Secondario	Specificare l'indirizzo IP del server WINS secondario.	
		Server DNS	Primario	Specificare l'indirizzo IP del server DNS primario.	
			Secondario	Specificare l'indirizzo IP del server DNS secondario.	
		APIPA	-	Assegnare automaticamente l'indirizzo IP dall'intervallo di indirizzi IP riservati. ¹	
		Menu IPv6	-	Attiva o disattiva il protocollo IPv6.	
	WPS/ Interruttore	-	-	Configurare le impostazioni della rete senza fili mediante la pressione di un solo tasto.	
	WPS/codice PIN	-	-	Configurare le impostazioni della rete wireless utilizzando WPS con un codice PIN.	
	Ripr. WLAN	-	-	Riavviare il modulo wireless della macchina.	
	Stato WLAN	Stato	-	Visualizzare lo stato della connessione di rete wireless.	
		Segnale	-	Visualizzare l'intensità del segnale della rete wireless.	
		Canale	-	Visualizzare il canale in uso quando Stato è Attivo.	
		Velocità	-	Visualizzare la velocità di connessione quando Stato è Attivo.	
		SSID	-	Visualizzare il nome SSID wireless (nome rete).	
		Modalità Com.	-	Visualizzare la modalità di comunicazione attuale.	
	Indirizzo MAC	-	-	Visualizzare l'indirizzo MAC della macchina.	
	Abilit. WLAN	-	-	Attivare o disattivare l'interfaccia wireless.	
Wi-Fi Direct	Manuale	-	-	Configurare le impostazioni della rete Wi-Fi Direct manualmente.	
	Proprietario gruppo	-	-	Impostare l'apparecchio come Proprietario gruppo.	
	Interruttore	-	-	Configurare le impostazioni della rete Wi-Fi Direct utilizzando il metodo one-push prima dello scadere dell'operazione.	
	Codice PIN	-	-	Configurare le impostazioni della rete Wi-Fi Direct utilizzando WPS con un codice PIN prima dello scadere dell'operazione.	
	Info perif.	Nome disp.	-	-	Visualizzare il nome dispositivo della macchina.
		SSID	-	-	Visualizzare il nome SSID del proprietario del gruppo (nome rete).
Indirizzo IP		-	-	Visualizzare l'indirizzo IP della macchina.	

Livello 3	Livello 4	Livello 5	Livello 6	Descrizioni
Wi-Fi Direct	Info stato	Stato	-	Visualizzare lo stato della rete Wi-Fi Direct.
		Segnale	-	Visualizzare l'intensità del segnale della rete Wi-Fi Direct. Se la macchina agisce come proprietario di gruppo, sul display LCD viene sempre visualizzato Forte.
		Canale	-	Visualizzare il canale in uso quando Stato è P/G attivo o Client attivo.
		Velocità	-	Visualizzare la velocità di connessione quando Stato è P/G attivo o Client attivo.
	Abilita I/F	-	-	Attivare o disattivare la connessione Wi-Fi Direct.
Gest. su Web	-	-	-	Attivare o disattivare Gestione basata sul Web. Se questa funzione viene attivata, è necessario specificare il metodo di connessione per utilizzare Gestione basata sul Web.
Ril. GlobalNW.	Consenti ril.	-	-	Attivare o disattivare la rilevazione globale, una funzione che avvisa l'utente quando quest'ultimo si connette involontariamente a una rete globale.
	Rifiuta acc.	-	-	Disattivare le connessioni alla rete globale.
Resett. rete	-	-	-	Ripristinare le impostazioni di rete predefinite del produttore della macchina, eccetto la password dell'amministratore.

¹ Alla connessione in rete, se l'impostazione "Metodo BOOT" della macchina è "Auto" la macchina tenta di impostare l'indirizzo IP e la maschera di sottorete da un server di avvio quale DHCP. Se non viene trovato alcun server di avvio, verrà assegnato un indirizzo IP APIPA, ad esempio 169. 254. (001-254). (000-255). Se l'impostazione "Metodo Boot" della macchina è "Statico" è necessario immettere manualmente un indirizzo IP dal pannello di controllo della macchina.

[Rete] (HL-L2460DN)

Livello 3	Livello 4	Livello 5	Livello 6	Descrizioni	
Cablato LAN	TCP/IP	Metodo avvio	-	Scegliere il metodo IP appropriato.	
		Indirizzo IP	-	Immettere l'indirizzo IP.	
		Subnet mask	-	Immettere la Subnet mask.	
		Gateway	-	Immettere l'indirizzo del Gateway.	
		Nome nodo	-	Immettere il nome nodo.	
		Config.WINS	-	Selezionare la modalità di configurazione WINS.	
		Server WINS	Primario	-	Specificare l'indirizzo IP del server WINS primario.
			Secondario	-	Specificare l'indirizzo IP del server WINS secondario.
Server DNS	Primario	-	Specificare l'indirizzo IP del server DNS primario.		

Livello 3	Livello 4	Livello 5	Livello 6	Descrizioni
Cablato LAN	TCP/IP	Server DNS	Secondario	Specificare l'indirizzo IP del server DNS secondario.
		APIPA	-	Assegnare automaticamente l'indirizzo IP dall'intervallo di indirizzi IP riservati. ¹
		Menu IPv6	-	Attiva o disattiva il protocollo IPv6.
	Ethernet	-	-	Scegliere la modalità di collegamento Ethernet.
	Stato Cablato	-	-	Visualizzare lo stato della connessione di rete cablata.
	Indirizzo MAC	-	-	Visualizzare l'indirizzo MAC della macchina.
	Abilit. rete cablata	-	-	Attivare o disattivare l'interfaccia cablata.
Gest. su Web	-	-	-	Attivare o disattivare Gestione basata sul Web. Se questa funzione viene attivata, è necessario specificare il metodo di connessione per utilizzare Gestione basata sul Web.
Ril. GlobalNW.	Consenti ril.	-	-	Attivare o disattivare la rilevazione globale, una funzione che avvisa l'utente quando quest'ultimo si connette involontariamente a una rete globale.
	Rifiuta acc.	-	-	Disattivare le connessioni alla rete globale.
Resett. rete	-	-	-	Ripristinare le impostazioni di rete predefinite del produttore della macchina, eccetto la password dell'amministratore.

¹ Alla connessione in rete, se l'impostazione "Metodo BOOT" della macchina è "Auto" la macchina tenta di impostare l'indirizzo IP e la maschera di sottorete da un server di avvio quale DHCP. Se non viene trovato alcun server di avvio, verrà assegnato un indirizzo IP APIPA, ad esempio 169. 254. (001-254). (000-255). Se l'impostazione "Metodo Boot" della macchina è "Statico" è necessario immettere manualmente un indirizzo IP dal pannello di controllo della macchina.

[Rete] (HL-L2445DW/HL-L2447DW/HL-L2865DW)

Livello 3	Livello 4	Livello 5	Livello 6	Descrizioni
Cablato LAN	TCP/IP	Metodo avvio	-	Scegliere il metodo IP appropriato.
		Indirizzo IP	-	Immettere l'indirizzo IP.
		Subnet mask	-	Immettere la Subnet mask.
		Gateway	-	Immettere l'indirizzo del Gateway.
		Nome nodo	-	Immettere il nome nodo.
		Config.WINS	-	Selezionare la modalità di configurazione WINS.
		Server WINS	Primario	Specificare l'indirizzo IP del server WINS primario.
			Secondario	Specificare l'indirizzo IP del server WINS secondario.
		Server DNS	Primario	Specificare l'indirizzo IP del server DNS primario.
			Secondario	Specificare l'indirizzo IP del server DNS secondario.

Livello 3	Livello 4	Livello 5	Livello 6	Descrizioni	
Cablato LAN	TCP/IP	APIPA	-	Assegnare automaticamente l'indirizzo IP dall'intervallo di indirizzi IP riservati. ¹	
		Menu IPv6	-	Attiva o disattiva il protocollo IPv6.	
	Ethernet	-	-	Scegliere la modalità di collegamento Ethernet.	
	Stato Cablato	-	-	Visualizzare lo stato della connessione di rete cablata.	
	Indirizzo MAC	-	-	Visualizzare l'indirizzo MAC della macchina.	
	Imp. su predef.	-	-	Ripristinare le impostazioni di rete cablata predefinite della macchina.	
	Abilit. rete cablata	-	-	Attivare o disattivare l'interfaccia cablata.	
WLAN (Wi-Fi)	Trova rete	-	-	Configurare le impostazioni della rete wireless manualmente.	
	TCP/IP	Metodo avvio	-	Scegliere il metodo IP appropriato.	
		Indirizzo IP	-	Immettere l'indirizzo IP.	
		Subnet mask	-	Immettere la Subnet mask.	
		Gateway	-	Immettere l'indirizzo del Gateway.	
		Nome nodo	-	Immettere il nome nodo.	
		Config. WINS	-	Selezionare la modalità di configurazione WINS.	
		Server WINS	Primario	-	Specificare l'indirizzo IP del server WINS primario.
			Secondario	-	Specificare l'indirizzo IP del server WINS secondario.
		Server DNS	Primario	-	Specificare l'indirizzo IP del server DNS primario.
			Secondario	-	Specificare l'indirizzo IP del server DNS secondario.
	APIPA	-	Assegnare automaticamente l'indirizzo IP dall'intervallo di indirizzi IP riservati. ¹		
	Menu IPv6	-	Attiva o disattiva il protocollo IPv6.		
	WPS/ Interruttore	-	-	Configurare le impostazioni della rete senza fili mediante la pressione di un solo tasto.	
	WPS/codice PIN	-	-	Configurare le impostazioni della rete wireless utilizzando WPS con un codice PIN.	
	Ripr. WLAN	-	-	Riavviare il modulo wireless della macchina.	
	Stato WLAN	Stato	-	Visualizzare lo stato della connessione di rete wireless.	
Segnale		-	Visualizzare l'intensità del segnale della rete wireless.		
Canale		-	Visualizzare il canale in uso quando Stato è Attivo.		
Velocità		-	Visualizzare la velocità di connessione quando Stato è Attivo.		

Livello 3	Livello 4	Livello 5	Livello 6	Descrizioni	
WLAN (Wi-Fi)	Stato WLAN	SSID	-	Visualizzare il nome SSID wireless (nome rete).	
		Modalità Com.	-	Visualizzare la modalità di comunicazione attuale.	
	Indirizzo MAC	-	-	Visualizzare l'indirizzo MAC della macchina.	
	Imp. su predef.	-	-	Ripristinare le impostazioni di rete wireless predefinite della macchina.	
	Abilit. WLAN	-	-	Attivare o disattivare l'interfaccia wireless.	
Wi-Fi Direct	Manuale	-	-	Configurare le impostazioni della rete Wi-Fi Direct manualmente.	
	Proprietario gruppo	-	-	Impostare l'apparecchio come Proprietario gruppo.	
	Interruttore	-	-	Configurare le impostazioni della rete Wi-Fi Direct utilizzando il metodo one-push prima dello scadere dell'operazione.	
	Codice PIN	-	-	Configurare le impostazioni della rete Wi-Fi Direct utilizzando WPS con un codice PIN prima dello scadere dell'operazione.	
	Info perif.	Nome disp.	-	-	Visualizzare il nome dispositivo della macchina.
		SSID	-	-	Visualizzare il nome SSID del proprietario del gruppo (nome rete).
		Indirizzo IP	-	-	Visualizzare l'indirizzo IP della macchina.
	Info stato	Stato	-	-	Visualizzare lo stato della rete Wi-Fi Direct.
		Segnale	-	-	Visualizzare l'intensità del segnale della rete Wi-Fi Direct. Se la macchina agisce come proprietario di gruppo, sul display LCD viene sempre visualizzato Forte.
		Canale	-	-	Visualizzare il canale in uso quando Stato è P/G attivo o Client attivo.
		Velocità	-	-	Visualizzare la velocità di connessione quando Stato è P/G attivo o Client attivo.
Abilita I/F	-	-	-	Attivare o disattivare la connessione Wi-Fi Direct.	
Gest. su Web	-	-	-	Attivare o disattivare Gestione basata sul Web. Se questa funzione viene attivata, è necessario specificare il metodo di connessione per utilizzare Gestione basata sul Web.	
Ril. GlobalNW.	Consenti ril.	-	-	Attivare o disattivare la rilevazione globale, una funzione che avvisa l'utente quando quest'ultimo si connette involontariamente a una rete globale.	

Livello 3	Livello 4	Livello 5	Livello 6	Descrizioni
Ril. GlobalNW.	Rifiuta acc.	-	-	Disattivare le connessioni alla rete globale.
Resett. rete	-	-	-	Ripristinare le impostazioni di rete predefinite del produttore della macchina, eccetto la password dell'amministratore.

¹ Alla connessione in rete, se l'impostazione "Metodo BOOT" della macchina è "Auto" la macchina tenta di impostare l'indirizzo IP e la maschera di sottorete da un server di avvio quale DHCP. Se non viene trovato alcun server di avvio, verrà assegnato un indirizzo IP APIPA, ad esempio 169. 254. (001-254). (000-255). Se l'impostazione "Metodo Boot" della macchina è "Statico" è necessario immettere manualmente un indirizzo IP dal pannello di controllo della macchina.

[Stamp. rapporto]

Livello 3	Descrizione
Imp stampante	Stampare la pagine delle impostazioni della stampante.
Config. Rete (Per modelli di rete)	Stampare il rapporto di configurazione della rete.
Stam. elen. file	Stampare un elenco di dati salvati nella memoria.
Test punti DR	Stampare il foglio di verifica dei punti del tamburo.
Rapporto WLAN (Per modelli wireless)	Stampare il rapporto di diagnostica della connessione wireless.

[Info. Disposit]

Livello 3	Livello 4	Descrizione
N. di Serie	-	Visualizzare il numero seriale della macchina.
Ver. firmware	Versione Main	Controllare la versione firmware della macchina.
	Versione sicurezza	
Contatore pag.	-	Visualizzare il numero totale di pagine stampate.
Durata dei pezzi ¹	Toner	Visualizzare la durata rimanente della cartuccia toner.
	Tamburo	Visualizzare la durata rimanente dell'unità tamburo.

¹ La durata dei componenti è approssimativa e può variare in base al tipo di utilizzo.

[Imp. iniziale]

Livello 3	Livello 4	Descrizione
Resettare	Reset macch.	Ripristinare tutte le impostazioni della macchina che sono state modificate, come ad esempio il tipo di carta.
	Resett. rete	Ripristinare le impostazioni di rete predefinite del produttore della macchina, eccetto la password dell'amministratore.
	Ripr. predef.	Reimpostare la macchina e ripristinare le impostazioni predefinite della stampante (comprese le impostazioni di comando).
Lingua locale	-	Selezionare la lingua desiderata per il display LCD.



Informazioni correlate

- [Tabella Menu \(Per modelli con un LCD\)](#)

Argomenti correlati:

- [Configurare i dettagli della rete utilizzando il pannello dei comandi](#)

Stampare una lista delle impostazioni della stampante

>> [HL-L2402D](#)

>> [HL-L2400DW/HL-L2400DWE/HL-L2442DW/HL-L2445DW/HL-L2447DW/HL-L2460DN/HL-L2865DW](#)

HL-L2402D

1. Assicurarsi che il coperchio anteriore sia chiuso e che il cavo di alimentazione sia collegato.
2. Premere  per accendere l'apparecchio e verificare che si illumini solo il LED **Ready (Pronto)**.
3. Premere **Go (Vai)** tre volte.

La macchina stampa le impostazioni stampante.

HL-L2400DW/HL-L2400DWE/HL-L2442DW/HL-L2445DW/HL-L2447DW/HL-L2460DN/ HL-L2865DW

1. Premere ▲ o ▼ per visualizzare l'opzione [Stamp.rapporto], quindi premere **OK**.
2. Premere ▲ o ▼ per visualizzare l'opzione [Imp stampante], quindi premere **OK**.
3. Premere **Go (Vai)**.

La macchina stampa le impostazioni stampante.



Informazioni correlate

- [Impostazioni della macchina](#)

Modificare le impostazioni della macchina dal driver stampante Windows

Modelli correlati: HL-L2402D

Per i modelli LED, sono disponibili le impostazioni della macchina seguenti nel driver stampante Windows.

- **Formato carta**
- **Auto spegn.**
- **Continua auto**

1. Tenere premuto il tasto  e premere  sulla tastiera del computer per avviare **Esegui**.
2. Digitare "**control printers**" nel campo **Apri:** e fare clic su **OK**.

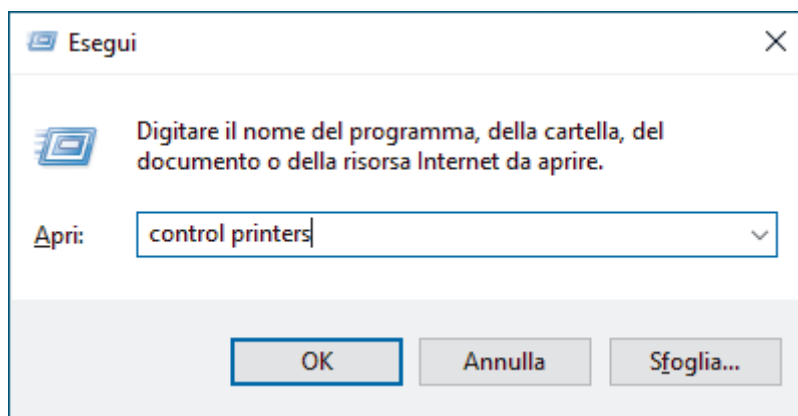

3. Fare clic con il pulsante destro del mouse sul modello in uso, quindi selezionare **Proprietà stampante** (Se vengono visualizzate opzioni per il driver stampante, selezionare quello desiderato).
Viene visualizzata la finestra di dialogo con le proprietà della stampante.
4. Fare clic sulla scheda **Impostazioni periferica**.
5. Selezionare una sorgente carta nell'elenco **Formato carta**.
6. Fare clic sull'elenco a discesa **Formato carta** e selezionare un formato carta per la sorgente carta selezionata.
7. Fare clic sul pulsante **Aggiorna**.
8. Fare clic sull'elenco a discesa **Auto spegn.** e selezionare l'ora di passaggio dalla modalità Riposo avanzato allo spegnimento.
9. Fare clic sull'elenco a discesa **Continua auto** e selezionare **Attivato** se si desidera che la macchina cancelli automaticamente gli errori di formato carta o di tipo di supporto.
10. Fare clic sul pulsante **Applica**.
11. Chiudere la finestra di dialogo delle proprietà della stampante.



Informazioni correlate

- [Impostazioni della macchina](#)

Modificare le impostazioni dell'apparecchio mediante Gestione basata sul Web

Modelli correlati: HL-L2400DW/HL-L2400DWE/HL-L2442DW/HL-L2445DW/HL-L2447DW/HL-L2460DN/HL-L2865DW

Gestione basata sul Web è un'utilità che impiega un browser Web standard per gestire la macchina utilizzando il protocollo HTTP (Hyper Text Transfer Protocol) oppure il protocollo HTTPS (Hyper Text Transfer Protocol over Secure Socket Layer).

- [Informazioni su Gestione basata sul Web](#)
- [Accedere a Gestione basata sul Web](#)
- [Modificare la password di accesso utilizzando Gestione basata sul Web](#)

Informazioni su Gestione basata sul Web

Modelli correlati: HL-L2400DW/HL-L2400DWE/HL-L2442DW/HL-L2445DW/HL-L2447DW/HL-L2460DN/HL-L2865DW

Gestione basata sul Web è un'utilità che impiega un browser Web standard per gestire l'apparecchio utilizzando il protocollo HTTP (Hyper Text Transfer Protocol) oppure il protocollo HTTPS (Hyper Text Transfer Protocol over Secure Socket Layer).



- Si consiglia di utilizzare la versione più recente dei seguenti browser web:
 - Microsoft Edge, Firefox e Google Chrome™ per Windows
 - Safari, Firefox e Google Chrome™ per Mac
 - Google Chrome™ per Android™
 - Safari e Google Chrome™ per iOS
- Assicurarsi che JavaScript e i cookie siano sempre attivati, a prescindere dal browser in uso.
- HL-L2400DW/HL-L2400DWE/HL-L2442DW/HL-L2445DW/HL-L2447DW/HL-L2460DN/HL-L2865DW:
Verificare che la macchina sia accesa e connessa alla stessa rete del computer e che la rete supporti il protocollo TCP/IP.

brother

Stato

Stato dispositivo

Risparmio

Aggiornamento automatico

No
 Sì

Livello toner

BK

Copyright(C) 2000-2023 Brother Industries, Ltd. All Rights Reserved.

La schermata effettiva potrebbe essere diversa da quella illustrata qui sopra.



Informazioni correlate

- [Modificare le impostazioni dell'apparecchio mediante Gestione basata sul Web](#)

Accedere a Gestione basata sul Web

Modelli correlati: HL-L2400DW/HL-L2400DWE/HL-L2442DW/HL-L2445DW/HL-L2447DW/HL-L2460DN/HL-L2865DW

- Si consiglia di utilizzare la versione più recente dei seguenti browser web:
 - Microsoft Edge, Firefox e Google Chrome™ per Windows
 - Safari, Firefox e Google Chrome™ per Mac
 - Google Chrome™ per Android™
 - Safari e Google Chrome™ per iOS
- Assicurarsi che JavaScript e i cookie siano sempre attivati, a prescindere dal browser in uso.
- Quando si configurano le impostazioni mediante Gestione basata sul Web, è consigliabile utilizzare il protocollo di sicurezza HTTPS. Se durante la configurazione delle impostazioni mediante Gestione basata sul Web si utilizza HTTP, seguire le istruzioni visualizzate sullo schermo per passare a una connessione HTTPS sicura.
- Quando si utilizza HTTPS per la configurazione tramite Gestione basata sul Web, nel browser viene visualizzata una finestra di dialogo di avviso. Per evitare la visualizzazione della finestra di dialogo di avviso, è possibile installare un certificato autofirmato per utilizzare la comunicazione SSL/TLS. Per ulteriori informazioni, ►► *Informazioni correlate*
- La password predefinita per gestire le impostazioni di questa macchina è riportata sul retro della macchina e contrassegnata con "**Pwd**". Modificare la password predefinita seguendo le istruzioni a schermo quando si accede per la prima volta. Si consiglia di modificare immediatamente la password predefinita per proteggere la macchina dall'accesso non autorizzato.

È inoltre possibile individuare la password predefinita nel rapporto di configurazione di rete.

>> [Accedere a Gestione basata sul Web dal browser Web](#)

>> [Accedere a Gestione basata sul Web da Brother iPrint&Scan \(Windows/Mac\)](#)

>> [Accedere a Gestione basata sul Web da Brother Utilities \(Windows\)](#)

Accedere a Gestione basata sul Web dal browser Web

1. Avviare il browser Web.
2. Digitare "https://indirizzo IP della macchina" nella barra degli indirizzi del browser (dove "indirizzo IP della macchina" è l'indirizzo IP della macchina in uso).

Ad esempio:

https://192.168.1.2



- Se si utilizza un DNS (Domain Name System, sistema di nomi di dominio) o si attiva un nome NetBIOS, è possibile immettere un altro nome, come ad esempio "SharedPrinter", anziché l'indirizzo IP.

Ad esempio: https://SharedPrinter

- Se si abilita un nome NetBIOS, è inoltre possibile utilizzare il nome del nodo.

Ad esempio: https://brn123456abcdef

- Il nome NetBIOS si trova nel rapporto di configurazione della rete.

3. Se richiesto, digitare la password nel campo **Accesso**, quindi fare clic su **Accesso**.



La password predefinita per gestire le impostazioni di questa macchina è riportata sul retro della macchina e contrassegnata con "**Pwd**". Modificare la password predefinita seguendo le istruzioni a schermo quando si accede per la prima volta.

4. Per aggiungere la barra di spostamento sul lato sinistro dello schermo, fare clic su ☰, quindi fare clic su ✖.

Ora è possibile modificare le impostazioni della macchina.



Se la macchina rimane inattiva per un periodo di tempo specificato, l'utente viene disconnesso automaticamente. Modificare le impostazioni di disconnessione nel menu **Ora disconnessione**.

Accedere a Gestione basata sul Web da Brother iPrint&Scan (Windows/Mac)

1. Avviare Brother iPrint&Scan.

- Windows

Avviare  (**Brother iPrint&Scan**).

- Mac

Nella barra dei menu **Finder**, fare clic su **Go > Applicazioni**, quindi fare doppio clic sull'icona iPrint&Scan.

Viene visualizzata la schermata Brother iPrint&Scan.

2. Se la macchina Brother non è selezionata, fare clic sul pulsante **Seleziona macchina**, quindi selezionare il nome del modello in uso dall'elenco. Fare clic su **OK**.

3. Fare clic su



(**Forniture/Impostazioni macchina**).

4. Fare clic su **Tutte le impostazioni**.

Viene visualizzata la pagina Gestione basata sul Web.

5. Se richiesto, digitare la password nel campo **Accesso**, quindi fare clic su **Accesso**.



La password predefinita per gestire le impostazioni di questa macchina è riportata sul retro della macchina e contrassegnata con "**Pwd**". Modificare la password predefinita seguendo le istruzioni a schermo quando si accede per la prima volta.

6. Per aggiungere la barra di spostamento sul lato sinistro dello schermo, fare clic su , quindi fare clic su .

Ora è possibile modificare le impostazioni della macchina.



È inoltre possibile accedere a Gestione basata sul Web da Brother Mobile Connect per dispositivi mobili.

Accedere a Gestione basata sul Web da Brother Utilities (Windows)

1. Avviare  (**Brother Utilities**), poi sull'elenco a discesa, quindi selezionare il nome del modello (se non è già selezionato).

2. Fare clic su **Strumenti** nella barra di spostamento di sinistra, quindi su **Impostazioni macchina**.

Viene visualizzata la pagina Gestione basata sul Web.

3. Se richiesto, digitare la password nel campo **Accesso**, quindi fare clic su **Accesso**.



La password predefinita per gestire le impostazioni di questa macchina è riportata sul retro della macchina e contrassegnata con "**Pwd**". Modificare la password predefinita seguendo le istruzioni a schermo quando si accede per la prima volta.

4. Per aggiungere la barra di spostamento sul lato sinistro dello schermo, fare clic su , quindi fare clic su .

Ora è possibile modificare le impostazioni della macchina.

Se si modificano le impostazioni relative al protocollo, è necessario riavviare la macchina dopo avere fatto clic su **Invia** per attivare la configurazione.

Dopo avere configurato le impostazioni, fare clic su **Uscita**.



Informazioni correlate

- Modificare le impostazioni dell'apparecchio mediante Gestione basata sul Web

Argomenti correlati:

- Stampare il rapporto di configurazione della rete
- Creare un certificato autofirmato
- Installare il certificato autofirmato per gli utenti Windows in qualità di amministratori
- Utilizzare SSL/TLS

Modificare la password di accesso utilizzando Gestione basata sul Web

La password predefinita per gestire le impostazioni di questa macchina è riportata sul retro della macchina e contrassegnata con "**Pwd**". Modificare la password predefinita seguendo le istruzioni a schermo quando si accede per la prima volta. Si consiglia di modificare immediatamente la password predefinita per proteggere la macchina dall'accesso non autorizzato.

1. Avviare il browser Web.
2. Digitare "https://indirizzo IP della macchina" nella barra degli indirizzi del browser (dove "indirizzo IP della macchina" è l'indirizzo IP della macchina in uso).

Ad esempio:

https://192.168.1.2



- Se si utilizza un DNS (Domain Name System, sistema di nomi di dominio) o si attiva un nome NetBIOS, è possibile immettere un altro nome, come ad esempio "SharedPrinter", anziché l'indirizzo IP.

Ad esempio: https://SharedPrinter

- Se si abilita un nome NetBIOS, è inoltre possibile utilizzare il nome del nodo.

Ad esempio: https://brn123456abcdef

- Il nome NetBIOS si trova nel rapporto di configurazione della rete.

3. Effettuare una delle seguenti operazioni:
 - Se la password è stata impostata in precedenza, immetterla e fare clic su **Accesso**.
 - Se la password non è stata impostata in precedenza, digitare la password di accesso predefinita e fare clic su **Accesso**.
4. Nella barra di spostamento di sinistra, fare clic su **Amministratore** > **Password di accesso**.



- La password predefinita per gestire le impostazioni di questa macchina è riportata sul retro della macchina e contrassegnata con "**Pwd**".

- Se la barra di spostamento di sinistra non è visibile, avviare l'esplorazione da ☰.

5. Per modificare la password, digitare la password corrente nel campo **Immetti vecchia password**.
6. Seguendo le istruzioni **Password di accesso** visualizzate sullo schermo, digitare la nuova password nel campo **Immetti nuova password**.
7. Ridigitare la nuova password nel campo **Conferma nuova password**.
8. Fare clic su **Invia**.



È anche possibile modificare le impostazioni di blocco nel menu **Password di accesso**.



Informazioni correlate

- [Modificare le impostazioni dell'apparecchio mediante Gestione basata sul Web](#)

Appendice

- [Specifiche](#)
- [Materiali di consumo](#)
- [Informazioni ambientali e sulla conformità](#)
- [Assistenza clienti Brother](#)

Specifiche

- >> [Specifiche generali](#)
- >> [Specifiche relative ai supporti di stampa](#)
- >> [Specifiche stampante](#)
- >> [Specifiche interfaccia](#)
- >> [Protocolli e funzioni di protezione supportati](#)
- >> [Specifiche dei requisiti del computer](#)

Specifiche generali

Tipo di stampante		Laser
Metodo di stampa		Stampante laser elettrofotografica
Capacità di memoria	Standard	<ul style="list-style-type: none"> • (HL-L2400DW/HL-L2400DWE/HL-L2402D/HL-L2442DW/HL-L2445DW/HL-L2447DW) 64 MB • (HL-L2460DN/HL-L2865DW) 128 MB
Display della macchina		(HL-L2400DW/HL-L2400DWE/HL-L2442DW/HL-L2445DW/HL-L2447DW/HL-L2460DN/HL-L2865DW) 16 caratteri x 1 riga
Alimentazione		Da 220 V a 240 V AC 50/60 Hz
Consumo di energia (Media)	Picco	Circa 920 W
	Stampa ^{1 2}	<ul style="list-style-type: none"> • (HL-L2400DW/HL-L2400DWE/HL-L2402D/HL-L2442DW) Circa 440 W a 25 °C • (HL-L2445DW/HL-L2447DW/HL-L2460DN/HL-L2865DW) Circa 470 W a 25 °C
	Stampa (Modalità silenziosa) ^{1 2}	Circa 270 W a 25 °C
	Ready ^{1 2}	Circa 43 W a 25 °C
	Riposo ^{1 2}	Circa 3,8 W
	Riposo avanzato ^{1 2}	<ul style="list-style-type: none"> • (HL-L2402D/HL-L2445DW/HL-L2447DW/HL-L2460DN/HL-L2865DW) Circa 0,5 W • (HL-L2400DW/HL-L2400DWE/HL-L2442DW) Circa 0,6 W
	Spenta ^{3 4}	Circa 0,08 W
Dimensioni (Visualizzazione contorno tipica)		Unità: mm * : 356 ** : 183 *** : 360

¹ Misurato quando la macchina è connessa all'interfaccia USB.

² Misurato quando la macchina è connessa mediante la stessa connessione di rete utilizzata dal metodo di prova ENERGY STAR Ver. 3.1.

³ Misurato secondo IEC 62301 Edizione 2.0.

⁴ Il consumo energetico varia leggermente in funzione dell'ambiente di utilizzo.

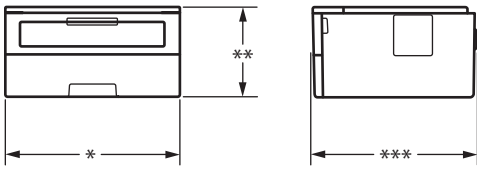
			
Peso (con materiali di consumo)		7,1 kg	
Livello di rumore	Pressione sonora ⁵	Stampa	<ul style="list-style-type: none"> (HL-L2400DW/HL-L2400DWE/HL-L2402D/HL-L2442DW) LpAm = 48 dB (A) (HL-L2445DW/HL-L2447DW/HL-L2460DN/HL-L2865DW) LpAm = 49 dB (A)
		Stampa (Modalità silenziosa)	LpAm = 44 dB (A)
		Ready	LpAm = massimo 30 dB (A)
	Potenza sonora	Stampa ⁵	<ul style="list-style-type: none"> (HL-L2400DW/HL-L2400DWE/HL-L2402D/HL-L2442DW) LWAc = 6,56 B (A) (HL-L2445DW/HL-L2447DW/HL-L2460DN/HL-L2865DW) LWAc = 6,65 B (A)
		Stampa (Modalità silenziosa)	LWAc = 6,06 B (A)
		Ready	LWAc = Impercettibile
Temperatura	In funzione	Da 10 °C a 32,5°C	
	Conservazione	Da 0°C a 40 °C	
Umidità	In funzione	Dal 20% all'80% (senza condensa)	
	Conservazione	Dal 35% all'85% (senza condensa)	

Specifiche relative ai supporti di stampa

Ingresso carta	Vassoio carta (Standard)	Tipo di carta	Carta normale, carta sottile, carta riciclata, carta spessa
		Formato carta	A4, Letter, B5 (JIS), B5 (ISO), A5, A5 (lato lungo), B6 (JIS), A6, Executive, 16K (195x270 mm), A4 Corto (Carta 270 mm)
		Grammatura carta	Da 60 a 163 g/m ² ¹
		Capacità massima carta	Fino a 250 fogli di carta normale da 80 g/m ² Carta normale
	Fessura di alimentazione manuale	Tipo di carta	Carta normale, carta sottile, carta spessa, carta più spessa, carta riciclata, carta per macchina da scrivere, etichette, buste, buste sottili, buste spesse
		Formato carta	<ul style="list-style-type: none"> Larghezza: Da 76,2 a 215,9 mm Lunghezza: Da 127 a 355,6 mm Busta:

⁵ Misurato in conformità al metodo descritto in ISO 7779.

Ingresso carta	Fessura di alimentazione manuale		COM-10, DL, C5, Monarch
		Grammatura carta	Da 60 a 230 g/m ²
		Capacità massima carta	Un foglio per volta
Uscita carta ²	Vassoio d'uscita con facciata stampata verso il basso	Fino a 150 fogli di carta normale da 80 g/m ² Carta normale (pagina stampata rivolta verso il basso al vassoio d'uscita carta con facciata stampata verso il basso) ³	
	Vassoio d'uscita con facciata stampata verso l'alto	Un foglio (consegna a faccia in su nel vassoio di uscita con facciata stampata verso l'alto)	
Fronte-retro	Stampa automatica fronte-retro	Tipo di carta	Carta normale, carta sottile, carta riciclata
		Formato carta	A4
		Grammatura carta	Da 60 a 105 g/m ²

¹ Per carta da 105 g/m² e superiore, aprire il coperchio posteriore per utilizzare il vassoio di uscita rivolto verso l'alto.

² Per le etichette è consigliabile rimuovere i fogli stampati dal vassoio carta subito dopo l'uscita dalla macchina, in modo da evitare macchie.

³ Calcolato con 80 g/m² in un ambiente temperato non umido.

Specifiche stampante

Stampa automatica fronte-retro		Si
Emulazione		(HL-L2460DN/HL-L2865DW) PCL6
Resolution		Fino a 1200 x 1200 dpi
Velocità di stampa ^{1 2}	Stampa su 1 lato ³	<ul style="list-style-type: none"> (HL-L2400DW/HL-L2400DWE/HL-L2402D/HL-L2442DW) Fino a 30 pagine/minuto (formato A4) Fino a 32 pagine/minuto (formato Letter) (HL-L2445DW/HL-L2447DW) Fino a 32 pagine/minuto (Formato A4) Fino a 34 pagine/minuto (Formato Letter) (HL-L2460DN/HL-L2865DW) Fino a 34 pagine/minuto (formato A4) Fino a 36 pagine/minuto (formato Letter)
	Stampa fronte-retro	<ul style="list-style-type: none"> (HL-L2400DW/HL-L2400DWE/HL-L2402D/HL-L2442DW) Fino a 15 lati/minuto (fino a 7,5 fogli/minuto) (formato Letter o A4) (HL-L2445DW/HL-L2447DW/HL-L2460DN/HL-L2865DW) Fino a 16 facciate/minuto (fino a 8 fogli/minuto) (formato A4) Fino a 17 facciate/minuto (fino a 8,5 fogli/minuto) (formato Letter)
Tempo di riproduzione della prima stampa ⁴		Meno di 8,5 secondi a 23 °C

¹ La velocità di stampa può variare in base al tipo di documento stampato.

² La velocità di stampa può essere rallentata se la macchina è collegata tramite una rete LAN wireless.

³ Queste velocità di stampa sono riferite alla stampa su 1 lato e sono misurate in conformità a ISO/IEC 24734.

⁴ Dalla modalità Ready e dal vassoio standard.

Specifiche interfaccia

USB	Tipo: presa USB Tipo-B Versione: USB 2.0 High-Speed ^{1 2} Utilizzare un cavo di interfaccia USB 2.0 non più lungo di 2 metri.
-----	--

LAN	(HL-L2445DW/HL-L2447DW/HL-L2460DN/HL-L2865DW) 10Base-T/100Base-TX ³
LAN senza fili	(HL-L2400DW/HL-L2400DWE/HL-L2442DW/HL-L2445DW/HL-L2447DW/HL-L2865DW) IEEE 802.11a/b/g/n (modalità infrastruttura) IEEE 802.11a/g/n (Wi-Fi Direct®)

¹ La macchina è dotata di interfaccia USB 2.0 Hi-Speed. La macchina può anche essere collegata a un computer con un'interfaccia USB 1.1.

² I dispositivi USB di fornitori terzi non sono supportati.

³ Utilizzare un doppino intrecciato lineare di categoria 5 (o superiore).

Protocolli e funzioni di protezione supportati

Protocolli e funzioni di protezione supportati possono variare a seconda dei modelli.

Ethernet

10Base-T/100Base-TX

LAN wireless (2,4 GHz)

IEEE 802.11b/g/n (modalità Infrastruttura), IEEE 802.11g/n (Wi-Fi Direct)

LAN wireless (5 GHz)

IEEE 802.11a/n (Modalità Infrastruttura), IEEE 802.11a/n (Wi-Fi Direct)

Protocolli (IPv4)

ARP, RARP, BOOTP, DHCP, APIPA(Auto IP), risoluzione dei nomi WINS/NetBIOS, risolutore DNS, mDNS, risponditore LLMNR, LPR/LPD, porta raw personalizzata/porta 9100, client SMTP, IPP/IPPS, server FTP, SNMPv1/v2c/v3, server HTTP/HTTPS, client e server TFTP, ICMP, servizi Web (stampa)

Protocolli (IPv6)

NDP, RA, risolutore DNS, mDNS, risponditore LLMNR, LPR/LPD, porta raw personalizzata/ porta 9100, IPP/ IPPS, client SMTP, server FTP, SNMPv1/v2c/v3, server HTTP/HTTPS, client e server TFTP, ICMPv6, servizi Web (stampa)

Sicurezza della rete (cablata)

SMTP-AUTH, SNMP v3,SSL/TLS(SMTP,HTTP,IPP), 802.1x (EAP-MD5, EAP-FAST, PEAP, EAP-TLS, EAP-TTLS), OAuth(SMTP, POP3, IMAP4)

Protezione della rete (wireless)

SMTP-AUTH, SNMP v3,SSL/TLS(SMTP,HTTP,IPP), 802.1x (EAP-FAST, PEAP, EAP-TLS, EAP-TTLS), OAuth(SMTP, POP3, IMAP4)

Sicurezza rete wireless

WEP 64/128 bit, WPA-PSK (TKIP/AES), WPA2-PSK (TKIP/AES) (Wi-Fi Direct supporta solo WPA2-PSK (AES)), WPA3-SAE (AES)

Certificazione wireless

Licenza per il marchio di certificazione Wi-Fi (WPA3™ - Aziendale, personale), licenza per il marchio di identificazione Wi-Fi Protected Setup™ (WPS), Wi-Fi Direct Wi-Fi CERTIFIED™

Specifiche dei requisiti del computer

Sistemi operativi e funzioni software supportati

Piattaforma del computer e versione del sistema operativo	Interfaccia computer			Processore	Spazio disponibile su disco rigido per l'installazione ¹	
	USB ²	LAN cablata	LAN senza fili		Per i driver	Per le applicazioni

					(driver inclusi)
Windows 10 Home / 10 Pro / 10 Education / 10 Enterprise	Stampa		Processore a 32 bit (x86) o a 64 bit (x64)	50 MB	1,6 GB
Windows 11 Home / 11 Pro / 11 Education / 11 Enterprise			Processore a 64 bit (x64)		
Windows Server 2012	Stampa		Processore a 64 bit (x64)	50 MB	50 MB
Windows Server 2012 R2					
Windows Server 2016					
Windows Server 2019					
Windows Server 2022					
macOS v11 ³	Stampa		Processore a 64 bit	N/D	500 MB
macOS v12 ³					
macOS v13 ³					
Chrome OS	Stampa		N/D	N/D	N/D

¹ Se il disco di installazione non è fornito, è necessaria una connessione Internet per installare il software.

² Le porte USB di fornitori terzi non sono supportate.

³ Dichiarazione di non responsabilità macOS

Compatibile AirPrint: la stampa tramite macOS richiede l'uso di AirPrint. I driver Mac non sono forniti per questa macchina.

Per gli ultimi aggiornamenti dei driver, accedere alla pagina **Download** relativa al modello in uso sul sito support.brother.com.

Per informazioni aggiornate sui sistemi operativi supportati, accedere alla pagina **Sistemi operativi supportati** relativa al modello in uso sul sito support.brother.com/os.

Tutti gli altri marchi commerciali e nomi di prodotti appartengono ai rispettivi proprietari.



Informazioni correlate

- [Appendice](#)

Materiali di consumo

Quando è necessario sostituire i materiali di consumo, ad esempio cartuccia di toner o unità tamburo, viene visualizzato un messaggio di errore sul pannello dei comandi o sullo Status Monitor della macchina. Per ulteriori informazioni circa i materiali di consumo, visitare www.brother.com/original o contattare il distributore Brother locale.



I codici dei prodotti variano in base al paese e alla regione.

Cartuccia toner

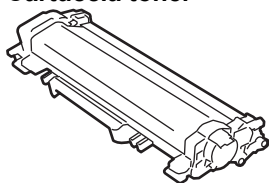

Codici dei prodotti	Durata approssimativa (Resa pagine)	Modelli interessati
Toner standard: (Per i paesi europei occidentali, settentrionali e meridionali)TN2510 (Per i paesi europei centrali e orientali)TN2590	Circa 1.200 pagine ^{1 2}	HL-L2400DW/HL-L2400DWE/ HL-L2402D/HL-L2442DW/ HL-L2445DW/HL-L2447DW/ HL-L2460DN/HL-L2865DW
Toner ad alta capacità: (Per i paesi europei occidentali, settentrionali e meridionali)TN2510XL (Per i paesi europei centrali e orientali)TN2590XL	Circa 3.000 pagine ^{1 2}	HL-L2400DW/HL-L2400DWE/ HL-L2402D/HL-L2442DW/ HL-L2445DW/HL-L2447DW/ HL-L2460DN/HL-L2865DW
Nero ad altissimo rendimento: (Per i paesi europei occidentali, settentrionali e meridionali)TN2510XXL	Circa 5.000 pagine ^{1 2}	HL-L2865DW
Toner posta in arrivo: (in dotazione con la macchina)	Circa 700 pagine ^{1 2}	HL-L2400DW/HL-L2400DWE/ HL-L2402D/HL-L2442DW/ HL-L2460DN
	Circa 1.200 pagine ^{1 2}	HL-L2445DW/HL-L2447DW
	Circa 1.500 pagine ^{1 2}	HL-L2865DW

¹ La resa approssimativa per cartuccia è dichiarata in conformità a ISO/IEC 19752.

² Pagine su lato singolo A4/Letter

Unità tamburo

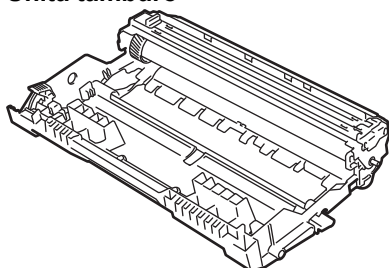

Codici dei prodotti	Durata approssimativa (Resa pagine)	Modelli interessati
Unità tamburo: (Per i paesi europei occidentali, settentrionali e meridionali) DR2510	Circa 15.000 pagine ¹	HL-L2400DW/HL-L2400DWE/ HL-L2402D/HL-L2442DW/

Codici dei prodotti	Durata approssimativa (Resa pagine)	Modelli interessati
(Per i paesi europei centrali e orientali) DR2590		HL-L2445DW/HL-L2447DW/ HL-L2460DN/HL-L2865DW

¹ Circa 15.000 pagine in base a una pagina per lavoro (Pagine su un lato formato A4/Letter). Il numero di pagine può essere influenzato da diversi fattori, inclusi ad esempio il tipo e il formato del supporto.



Informazioni correlate

- [Appendice](#)
-

Informazioni ambientali e sulla conformità

- [Informazioni relative alla carta riciclata](#)
- [Disponibilità delle parti di ricambio](#)
- [Sostanze chimiche \(REACH UE\)](#)

Informazioni relative alla carta riciclata

- La carta riciclata è della stessa qualità della carta proveniente da foreste certificate. Le norme attuali relative alla carta riciclata garantiscono che presenti i massimi requisiti qualitativi necessari per i vari processi di stampa. Le apparecchiature di scansione fornite da Brother sono idonee all'utilizzo con carta riciclata conforme allo standard EN 12281:2002.
- L'acquisto di carta riciclata favorisce la tutela delle risorse naturali e promuove l'economia circolare. La carta è prodotta con fibre di cellulosa derivanti dal legno. La raccolta e il riciclo della carta prolungano la durata delle fibre, rendendone possibile l'uso in diversi cicli di vita, e favoriscono la massimizzazione delle risorse.
- Il processo di produzione della carta riciclata è più breve. Si basa infatti su fibre già lavorate. Per questo sono necessarie quantità minori di acqua, prodotti chimici ed energia.
- Il riciclo della carta produce una riduzione del carbonio, favorendo l'uso di mezzi di smaltimento alternativi alle discariche e all'incenerimento. I rifiuti nelle discariche, inoltre, producono gas metano, una sostanza dal potente effetto serra.



Informazioni correlate

- [Informazioni ambientali e sulla conformità](#)

Disponibilità delle parti di ricambio

Brother garantisce la disponibilità delle parti di ricambio per almeno sette anni dalla cessazione della commercializzazione dei modelli.

Per ricevere le parti di ricambio, contattare il fornitore o il rivenditore Brother di riferimento.



Informazioni correlate

- [Informazioni ambientali e sulla conformità](#)
-

Sostanze chimiche (REACH UE)

Le informazioni relative alle sostanze chimiche nei nostri prodotti richieste dal Regolamento REACH sono disponibili all'indirizzo <https://www.brother.eu/reach>.



Informazioni correlate

- [Informazioni ambientali e sulla conformità](#)
-

Assistenza clienti Brother

Per assistenza all'utilizzo del prodotto Brother, visitare il sito support.brother.com e consultare le FAQ e i suggerimenti per la risoluzione dei problemi. È possibile scaricare il software, i driver e il firmware più aggiornato per migliorare le prestazioni della macchina e la documentazione utente per scoprire come utilizzare al meglio il prodotto Brother.

Ulteriori informazioni sul prodotto e sull'assistenza sono disponibili al sito Web dell'ufficio Brother di zona. Visitare www.brother.com per le informazioni di contatto dell'ufficio Brother di zona o per registrare il nuovo prodotto.



Informazioni correlate

- [Appendice](#)
-

brother

