

 **BRESSER®**

FERNGLÄSER
BINOCULARS

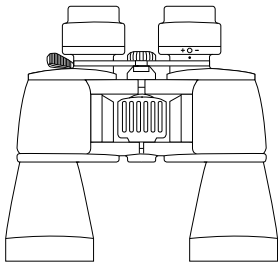

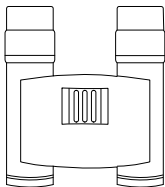





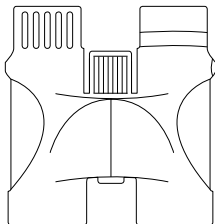

Porro



Compact



Roof

-  **DE Schnellstart-Anleitung**
-  **GB Quick-start instructions**
-  **FR Guide de démarrage rapide**
-  **NL Snelstart-handleiding**
-  **IT Guida rapida**
-  **ES Guía de inicio rápido**
-  **RU Краткое руководство пользователя**
-  **PL Instrukcja szybkiego uruchamiania**

MANUAL DOWNLOAD:

DE Besuchen Sie unsere Website über den folgenden QR Code oder Weblink um weitere Informationen zu diesem Produkt oder die verfügbaren Übersetzungen dieser Anleitung zu finden.

GB Visit our website via the following QR Code or web link to find further information on this product or the available translations of these instructions.

FR Si vous souhaitez obtenir plus d'informations concernant ce produit ou rechercher ce mode d'emploi en d'autres langues, rendez-vous sur notre site Internet en utilisant le code QR ou le lien correspondant.

NL Bezoek onze internetpagina via de volgende QR-code of weblink, voor meer informatie over dit product of de beschikbare vertalingen van deze gebruiksaanwijzing.

IT Desidera ricevere informazioni esaustive su questo prodotto in una lingua specifica? Venga a visitare il nostro sito Web al seguente link (codice QR Code) per conoscere le versioni disponibili.

ES ¿Desearía recibir unas instrucciones de uso completas sobre este producto en un idioma determinado? Entonces visite nuestra página web utilizando el siguiente enlace (código QR) para ver las versiones disponibles.

PT Deseja um manual detalhado deste produto numa determinada língua? Visite a nossa Website através da seguinte ligação (QR Code) das versões disponíveis.

DK Ønsker du en udførlig vejledning til dette produkt på et bestemt sprog? Så besøg vores website ved hjælp af følgende link (QR-kode) for tilgængelige versioner.

PL Prosimy więc odwiedzić naszą stronę, korzystając z tego linku (QR Code), aby zapoznać się dostępnymi wersjami.

CZ Přejete si podrobný návod k produktu v určitém jazyce? Pak navštivte naši webovou stránku přes následující odkaz (QR Code) a zjistěte, zdali máme Vámi požadovanou verzi k dispozici.

FI Haluatko tuotteen täydellisen ohjeen tietyllä kielellä? Käy silloin sivustossamme, jossa ovat

saatavilla olevat versiot. Käytä seuraavaa linkkiä (QR Code).

GR Θέλατε λεπτομερείς οδηγίες για το συγκεκριμένο προϊόν σε μια συγκεκριμένη γλώσσα; Στη συνέχεια, επισκεφθείτε την ιστοσελίδα μας μέσω του παρακάτω συνδέσμου (QR code) για τις διαθέσιμες εκδόσεις.

SI Izčrpnna navodila za uporabo z dodatnimi informacijami in napotki za odpravljanje napak boste našli na naši internetni strani.

RU Вам требуется подробная инструкция на это изделие на определенном языке? Проверьте наличие соответствующей версии инструкции, посетив наш сайт по этой ссылке (QR-код).



MANUAL DOWNLOAD:



INHALT/INDEX:

Manual Download	2-3	(DE) Bedienungsanleitung	14-17
Porro	6-7	(GB) Instruction Manual	18-21
Roof	8-9	Garantie/Warranty	22
Compact	10-11	Service	22-23



SERVICE AND WARRANTY:



www.bresser.de/warranty_terms



BINOCULARS GUIDE:



www.bresser.de/guide



BINOCULARS FAQ:



www.bresser.de/faq



(DE) WARNUNG: Schauen Sie mit diesem Gerät niemals direkt in die Sonne oder in die Nähe der Sonne. Es besteht **ERBLINDUNGSGEFAHR!**

(GB) WARNING: Never use this device to look directly at the sun or in the direct proximity of the sun. Doing so may result in a risk of blindness.

(FR) AVERTISSEMENT! Ne regardez jamais avec cet appareil directement ou à proximité du soleil ! Veillez y particulièrement, lorsque l'appareil est utilisé par des enfants ! Il existe un **DANGER DE PERTE DE LA VUE !**

(NL) WAARSCHUWING! Kijk met dit optische instrument nooit direct naar of in de buurt van de zon! Let hier vooral op als het instrument door kinderen wordt gebruikt! Er bestaat **VERBLINDINGSGEVAAR!**

(IT) ATTENZIONE! Non guardare mai direttamente il sole o vicino al sole con questo apparecchio ottico! Prestare particolare attenzione quando l'apparecchio viene usato da bambini! Pericolo di **ACCECAMENTO!**

(ES) ADVERTENCIA! No utilice nunca este aparato óptico para mirar directamente al sol a las inmediaciones de éste. Tome asimismo precauciones especiales si va a ser utilizado por niños, pues existe el **PELIGRO DE QUE SE QUEDEN CIEGOS.**

(RU) Внимание! Никогда не смотрите через телескоп на Солнце! Можно необратимо повредить зрение, вплоть до полной слепоты. Дети должны проводить наблюдения под надзором взрослых.

(PL) NIEBEZPIECZE STWO: Nigdy nie patrz przez urz dzenie bezpo rednio w kierunku s o ca. Istnieje **NIEBEZPIECZE STWO UTRATY WZROKU!**

P PORRO

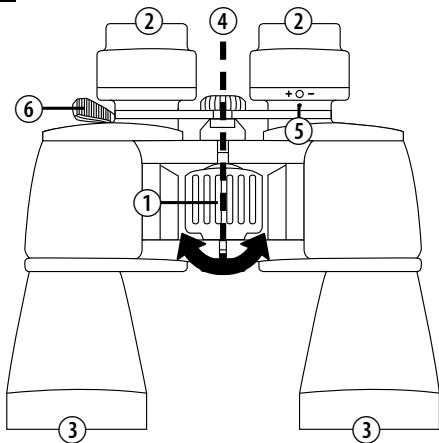

DE Teileübersicht

1. Scharfstellknopf
(Mitteltrieb)
2. Einblick-Linse (Okularlinse)
3. Ausblick-Linse (Objektivlinse)
4. Fernglas-Mittelachse
5. Augenausgleichring
(Dioptrienring)
6. *Zoomhebel

GB Parts overview

1. Central focusing wheel
2. Eyepiece lens
3. Objective lens
4. Centre axle
5. Dioptre adjustment
6. *Zoom lever

FR Vue d'ensemble des pièces

1. Bouton de mise au point
2. Lentille côté œil
3. Lentille côté vue (lentille de l'objectif)
4. Axe des jumelles à plier
5. Bague de compensation des yeux (bague dioptrique)
6. *Levier du zoom

NL Onderdelen lijst

1. Scherpstellingknop
2. Lens om in te kijken (oculairlens)
3. Lens om naar buiten te kijken (objectieflens)
4. Verrekijker-as om te buigen
5. Ring om ogen op elkaar uit te lijnen (dioptriering)
6. *Zoomhendel

IT Sommario

1. Manopola della messa a fuoco (dispositivo centrale)
2. Lente di entrata (lente dell'oculare)
3. Lente di uscita (lente dell'obiettivo)
4. Asse con tubi ottici pieghevoli
5. Ghiera di regolazione diottrica
6. *Manovella dello zoom

ES Resúmen

1. Botão de ajuste da nitidez (accionamento central)
2. Lente de visualização (lente ocular)
3. Lente de perspectiva (lente da objectiva)
4. Eixo dos binóculos para curvatura
5. Anillo de compensación de los ojos (anillo de ajuste de dioptrías)
6. *Palanca del zoom

RU Детали бинокля

1. Барабан центральной фокусировки
2. Окуляр
3. Объектив
4. Центральная ось
5. Кольцо диоптрийной коррекции
6. *Увеличить рычага

PL Spis części

1. Ustawienie ostrości (Środkowa pokrętka ruchu)
2. Okular
3. Soczewka obiektywu
4. Oś środkowa lornetki
5. Ustawienie dioptrii
6. *Suwak zoomu

R ROOF

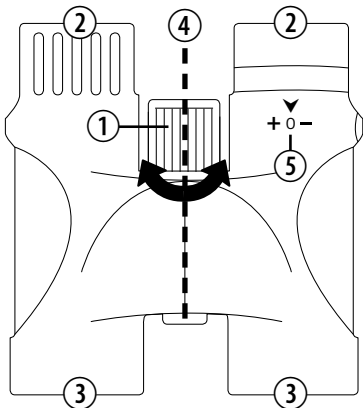

DE Teileübersicht

1. Scharfstellknopf
(Mitteltrieb)
2. Einblick-Linse (Okularlinse)
3. Ausblick-Linse (Objektivlinse)
4. Fernglasachse
5. Augenausgleichring
(Dioptrienring)

GB Parts overview

1. Central focusing wheel
2. Eyepiece lens
3. Objective lens
4. Centre axle
5. Dioptre adjustment

FR **Vue d'ensemble des pièces**

1. Bouton de mise au point
2. Lentille côté œil
3. Lentille côté vue (lentille de l'objectif)
4. Axe des jumelles à plier
5. Bague de compensation des yeux (bague dioptrique)

NL **Onderdelen lijst**

1. Scherpstellingknop
2. Lens om in te kijken (oculairlens)
3. Lens om naar buiten te kijken (objectieflens)
4. Verrekijker-as om te buigen
5. Ring om ogen op elkaar uit te lijnen (dioptriering)

IT **Sommario**

1. Manopola della messa a fuoco (dispositivo centrale)
2. Lente di entrata (lente dell'oculare)
3. Lente di uscita (lente dell'obiettivo)
4. Asse con tubi ottici pieghevoli
5. Ghiera di regolazione diottrica

ES **Resumen**

1. Botão de ajuste da nitidez (accionamento central)
2. Lente de visualização (lente ocular)
3. Lente de perspectiva (lente da objetiva)
4. Eixo dos binóculos para curvatura
5. Anillo de compensación de los ojos (anillo de ajuste de dioptrías)

RU **Детали бинокля**

1. Барабан центральной фокусировки
2. Окуляр
3. Объектив
4. Центральная ось
5. Кольцо диоптрийной коррекции

PL **Spis części**

1. Ustawienie ostrości (Środkowa pokrętka ruchu)
2. Okular
3. Soczewka obiektywu
4. Oś środkowa lornetki
5. Ustawienie dioptrii

C COMPACT

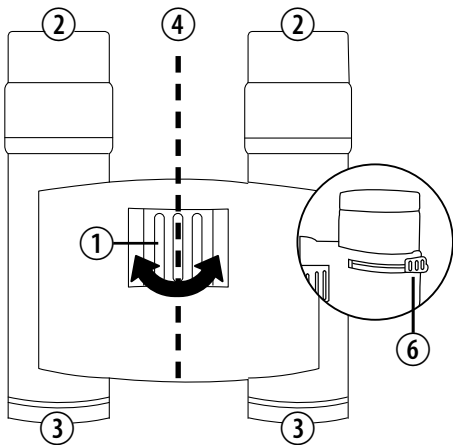

DE Teileübersicht

1. Scharfstellknopf (Mitteltrieb)
2. Einblick-Linse (Okularlinse)
3. Ausblick-Linse (Objektivlinse)
4. Fernglasachse
6. *Zoomhebel

GB Parts overview

1. Central focusing wheel
2. Eyepiece lens
3. Objective lens
4. Centre axle
6. *Zoom lever

FR **Vue d'ensemble des pièces**

1. Bouton de mise au point
2. Lentille côté œil
3. Lentille côté vue (lentille de l'objectif)
4. Axe des jumelles à plier
6. *Levier du zoom

NL **Onderdelen lijst**

1. Scherpstellingknop
2. Lens om in te kijken (oculairlens)
3. Lens om naar buiten te kijken (objectieflens)
4. Verrekijker-as om te buigen
6. *Zoomhendel

IT **Sommario**

1. Manopola della messa a fuoco (dispositivo centrale)
2. Lente di entrata (lente dell'oculare)
3. Lente di uscita (lente dell'obiettivo)
4. Asse con tubi ottici pieghevoli
6. *Manovella dello zoom

ES **Resumen**

1. Botão de ajuste da nitidez (accionamento central)
2. Lente de visualização (lente ocular)
3. Lente de perspectiva (lente da objectiva)
4. Eixo dos binóculos para curvatura
6. *Palanca del zoom

RU **Детали бинокля**

1. Барабан центральной фокусировки
2. Окуляр
3. Объектив
4. Центральная ось
6. *Увеличить рычага

PL **Spis części**

1. Ustawienie ostrości (Środkowa pokrętka ruchu)
2. Okular
3. Soczewka obiektywu
4. Oś środkowa lornetki
6. *Suwak zoomu

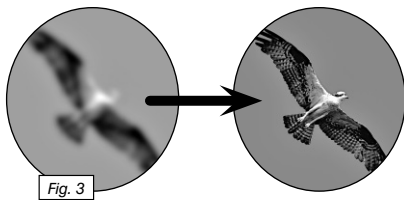
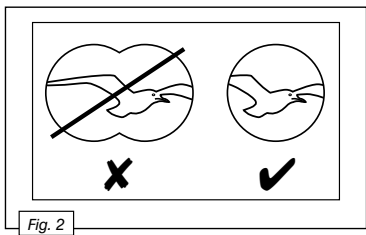
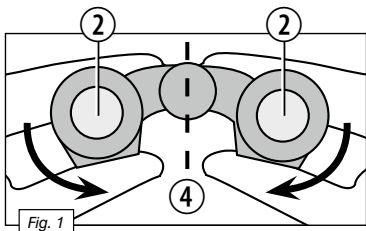

Augenausgleich/Diopter setting (Porro/Roof):

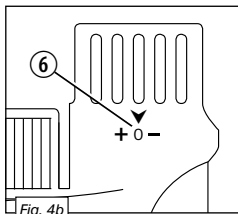
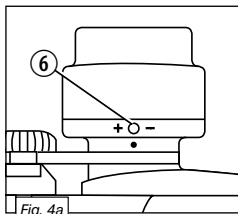

Brillenträger Augenmuscheln/Eyecups for spectacle wearers

TwistUp:

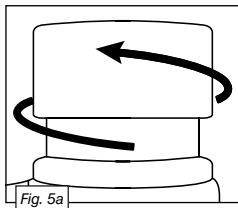

Gummi/Rubber:

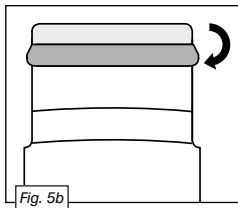

Stativadapter / Tripod Mount Adapter (nicht enthalten/not included)

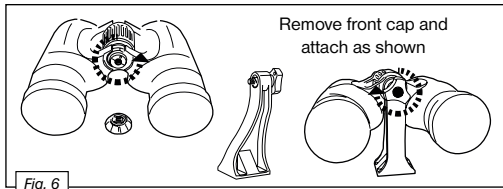



ALLGEMEINE WARNHINWEISE

- **ERBLINDUNGSGEFAHR!** Schauen Sie mit diesem Gerät niemals direkt in die Sonne oder in die Nähe der Sonne. Es besteht **ERBLINDUNGSGEFAHR!**
- **ERSTICKUNGSGEFAHR!** Kinder sollten das Gerät nur unter Aufsicht benutzen. Verpackungsmaterialien (Plastiktüten, Gummibänder, etc.) von Kindern fernhalten! Es besteht **ERSTICKUNGSGEFAHR!**
- **BRANDGEFAHR!** Setzen Sie das Gerät – speziell die Linsen – keiner direkten Sonneneinstrahlung aus! Durch die Lichtbündelung könnten Brände verursacht werden.
- Bauen Sie das Gerät nicht auseinander! Wenden Sie sich im Falle eines Defekts bitte an Ihren Fachhändler. Er nimmt mit dem Service-Center Kontakt auf und kann das Gerät ggf. zwecks Reparatur einschicken.
- Setzen Sie das Gerät keinen hohen Temperaturen aus.
- Das Gerät ist für den Privatgebrauch gedacht. Achten Sie die Privatsphäre Ihrer Mitmenschen – schauen Sie mit diesem Gerät zum Beispiel nicht in Wohnungen!

Brillenräger Augenmuscheln **P R C**

Abhängig vom jeweiligen Modell ist Ihr Fernglas entweder mit Twist-Up-Augenmuscheln oder Gummiaugenmuscheln ausgestattet. Da bei Brillenträgern grundsätzlich ein größerer Abstand zwischen dem Okular des Fernglases und der Pupille gegeben ist, können beide Augenmuschel-Typen individuell eingestellt werden (Fig. 5).

Twist-Up-Augenmuscheln (Fig. 5a)

Wenn Sie mit einer Brille durch das Fernglas schauen, drehen Sie die Twist-Up-Augenmuscheln ein. Tragen Sie hingegen keine Brille, drehen Sie die Augenmuscheln heraus, um den notwendigen Pupillenabstand zu erreichen.

ODER

Gummiaugenmuscheln (Fig. 5b)

Wenn Sie mit einer Brille durch das Fernglas schauen, stülpen Sie die Gummiaugenmuscheln seitlich nach unten um. Tragen Sie hingegen keine Brille, belassen Sie die Augenmuscheln in der aufrechten Position, um den notwendigen Pupillenabstand zu erreichen.

Einstellen des Augenabstandes **P R C**

Der Abstand der Augen ist von Person zu Person verschieden. Um ein perfektes Zusammenspiel zwischen Ihren Augen und dem Okular des Fernglases zu erreichen, sollten Sie das Fernglas so um die Mittelachse

einknicken (Fig. 1), dass Sie beim Durchblicken einen Bildkreis sehen (Fig. 2). Bitte merken Sie sich die Einstellung für die spätere Benutzung.

Die Scharfeinstellung **P R C**

Blicken Sie durch das Fernglas und schließen Sie das rechte Auge. Stellen Sie nun das Bild für das linke Auge am Mitteltrieb (1) scharf ein (Fig. 3). Schließen Sie das linke Auge, und stellen Sie das Bild für das rechte Auge am Dioptriering (5) scharf ein.

Zoom-Funktion **P C**

Sie können mit dem Zoomhebel (6) verschiedene Vergrößerungsstufen – in der Regel stufenlos – einstellen. Bewegen Sie dazu den Hebel einfach vor oder zurück. Beachten Sie: Bei einer Veränderung der Vergrößerungseinstellung muss die Bildschärfe mit Hilfe des Mitteltriebes (1) neu eingestellt werden.

Porro/Roof:

Fernglas auf ein Stativ montieren **P R**

Wenn Ihr Fernglas mit einem Stativanschlussgewinde (Fig. 6) ausgestattet ist: Der dazu erforderliche Stativadapter ist als optionales Zubehör im Handel erhältlich (Art.-Nr. 19-16000 oder 19-16500). Damit können Sie Ihr Fernglas auf ein Stativ mit DIN-Anschlussgewinde (z.B. Art.-Nr. 49-22500) montieren.



HINWEISE ZUR REINIGUNG

- Reinigen Sie die Linsen (Okulare und/oder Objektive) nur mit einem weichen und fussselfreien Tuch (z. B. Microfaser). Das Tuch nicht zu stark aufdrücken, um ein Verkratzen der Linsen zu vermeiden.
- Zur Entfernung stärkerer Schmutz-reste befeuchten Sie das Putztuch mit einer Brillen-Reinigungsflüssigkeit und wischen damit die Linsen mit wenig Druck ab.
- Schützen Sie das Gerät vor Staub und Feuchtigkeit! Lassen Sie es nach der Benutzung – speziell bei hoher Luftfeuchtigkeit – bei Zimmertemperatur einige Zeit akklimatisieren, so dass die Restfeuchtigkeit abgebaut werden kann.



ENTSORGUNG

- Entsorgen Sie die Verpackungsmaterialien sortenrein. Informationen zur ordnungsgemäßen Entsorgung erhalten Sie beim kommunalen Entsorgungsdienstleister oder Umweltamt.



GENERAL WARNINGS

- Risk of blindness – Never use this device to look directly at the sun or in the direct proximity of the sun. Doing so may result in a risk of blindness.
- Choking hazard – Children should only use the device under adult supervision. Keep packaging material, like plastic bags and rubber bands, out of the reach of children, as these materials pose a choking hazard.
- Risk of fire – Do not place the device, particularly the lenses, in direct sunlight. The concentration of light could cause a fire.
- Do not disassemble the device. In the event of a defect, please contact your dealer. The dealer will contact the Service Centre and can send the device in to be repaired, if necessary.
- Do not expose the device to high temperatures.
- The device is intended only for private use. Please heed the privacy of other people. Do not use this device to look into apartments, for example.

Eyepieces for spectacle wearers P R C

Depending on the model, your binoculars are equipped with either twist-up eyecups or rubber eyecups. Since there is a larger distance between the binocular eyepiece and the pupil for those wearing glasses, both eyecup varieties can be adjusted individually (Fig. 5).

Twist-up Eyecups (Fig. 5a)

Screw in the twist-up eyecups (2a) to use the binoculars while wearing glasses. If you are not wearing glasses, unscrew the eyecups to achieve the required distance from the pupils.

OR

Rubber Eyecups (Fig. 5b)

To use the binoculars while wearing glasses, turn the rubber eyecups (2b) towards the sides and down. If you are not wearing glasses, leave the eyecups in the upright position to achieve the required distance from the pupils.

Adjusting the eyepiece distance P R C

The distance between the eyes differs between individuals. To achieve perfect interaction between your eyes and the eyepieces of your binoculars set the angle at the centre of the binoculars (Fig. 1) so that you see a circular image (Fig. 2). Note this setting for later use.

Adjusting the focus P R C

Look through your binoculars with your right eye closed. Now adjust the image for your left eye using the centre

wheel (1) until it is sharp and clear (Fig. 3). Close your left eye and adjust the image for your right eye using the dioptre ring (5) until it too is sharp and clear.

Using the Zoom Function **P C**

You can use the zoom lever (6) to select various levels of magnification; in general, the zoom is continuous. Simply move the lever back or forth to zoom.

Please note: When changing the magnification setting, it is necessary to re-adjust the image sharpness using the centre focussing wheel (1).

Porro/Roof:

Mounting the binoculars on a tripod **P R**

If your binoculars have a threaded tripod connection (Fig. 6) built in: The required tripod adapter is available in stores as an optional accessory (Art. No. 19-16000 or 19-16500). With this accessory, you are able to mount your binoculars on a tripod with a DIN mounting thread (e.g. Art. No. 49-22500).



NOTES ON CLEANING

GB

- Clean the eyepieces and lenses only with a soft, lint-free cloth like a microfibre cloth. To avoid scratching the lenses, use only gentle pressure with the cleaning cloth.
- To remove more stubborn dirt, moisten the cleaning cloth with an eyeglass-cleaning solution and wipe the lenses gently.
- Protect the device from dust and moisture.
After use, particularly in high humidity, let the device acclimatize for a short period of time, so that the residual moisture can dissipate before storing.



DISPOSAL

- Dispose of the packaging materials properly, according to their type, such as paper or cardboard. Contact your local waste-disposal service or environmental authority for information on the proper disposal.

(DE) GARANTIE & SERVICE:

Die reguläre Garantiezeit beträgt 2 Jahre und beginnt am Tag des Kaufs. Um von einer verlängerten, freiwilligen Garantiezeit wie auf dem Geschenkkarton angegeben zu profitieren, ist eine Registrierung auf unserer Website erforderlich. Die vollständigen Garantiebedingungen sowie Informationen zu Garantiezeitverlängerung und Serviceleistungen können Sie unter: www.bresser.de/garantiebedingungen einsehen.

(GB) WARRANTY & SERVICE:

The regular guarantee period is 2 years and begins on the day of purchase. To benefit from an extended voluntary guarantee period as stated on the gift box, registration on our website is required. You can consult the full guarantee terms as well as information on extending the guarantee period and details of our services at www.bresser.de/warranty_terms.

(FR) GARANTIE ET SERVICE:

La durée normale de la garantie est de 2 ans à compter du jour de l'achat. Afin de pouvoir profiter d'une prolongation facultative de la garantie, comme il est indiqué sur le carton d'emballage, vous devez vous enregistrer sur notre site Internet. Vous pouvez consulter l'intégralité des conditions de garantie ainsi que les informations concernant la prolongation de la garantie et les prestations de service sur www.bresser.de/warranty_terms.

(ES) GARANTÍA Y SERVICIO:

El período regular de garantía es dos años iniciándose en el día de la compra. Para beneficiarse de un período de garantía más largo y voluntario tal y como se indica en la caja de regalo es necesario registrarse en nuestra página web. Las condiciones de garantía completas así como informaciones relativas a la ampliación de la garantía y los servicios pueden encontrarse en www.bresser.de/warranty_terms.

SERVICE CENTER:



E-Mail: service@bresser.de

Telefoon*: +49 (0) 28 72-80 74-210

BRESSER GmbH

Kundenservice

Gutenbergstr. 2

D - 46414 Rhede

*Lokale Rufnummer in Deutschland (Die Höhe der Gebühren je Telefonat ist abhängig vom Tarif Ihres Telefonanbieters); Anrufe aus dem Ausland sind mit höheren Kosten verbunden.



E-Mail: service@bresseruk.com

Telephone*: +44 1342 837 098

BRESSER UK Ltd.

Unit 1 Starborough Farm

Starborough Road, Nr Marsh Green

Edenbridge, Kent TN8 5RB

*Number charged at local rates in the UK (the amount you will be charged per phone call will depend on the tariff of your phone provider); calls from abroad will involve higher costs.



E-Mail: info@folux.nl

Telefoon*: +31 (0) 528 23 24 76

Folux B.V.

Smirnoffstraat 8

7903 AX Hoogeveen

Netherlands

*Het telefoonnummer wordt in het Nederland tegen lokaal tarief in rekening gebracht. Het bedrag dat u per gesprek in rekening gebracht zal worden, is afhankelijk van het tarief van uw telefoon provider; gesprekken vanuit het buitenland zullen hogere kosten met zich meebrengen.



E-Mail: sav@bresser.fr

Téléphone*: 00 800 6343 7000

(appel non surtaxé)

BRESSER France SARL

Pôle d'activités de Nicopolis

260, rue des Romarins

Bâtiment D5

83170 Brignoles

*Prix d'un appel local depuis la France ou Belgique



E-Mail:

servicio.iberia@bresser.de

Téléfono*: +34 91 67972 69

BRESSER Iberia SLU

C/Valdemorillo, 1 Nave B

P.I. Ventorro del cano

28925 Alcorcón Madrid

*Número local de España (el importe de cada llamada telefónica dependen de las tarifas de los distribuidores); Las llamadas des del extranjero están ligadas a costes suplementarios.

Irrtümer und technische Änderungen vorbehalten. - Errors and technical changes reserved.
Sous réserve d'erreurs et de modifications techniques. - Vergissingen en technische veranderingen voorbehouden.
Con riserva di errori e modifiche tecniche. - Queda reservada la posibilidad de incluir modificaciones o de que el texto contenga errores.
Εροσ ε αλλαγές τεχνικές reservados. - Με την επιφύλαξη αλλαγών και λαβών. - Der tages forbehold for fejl og tekniske ændringer.
Virtheet ja tekniset muutokset pidätetään. - Ormyw a technické změny vyhrazeny.
Zastrzegamy sobie możliwość poprawek i zmian technicznych. - Оставаем за собой право на ошибки и технические изменения.
ANLFGST NDRDQSMSP0816BRESSER



BRESSER®

Bresser GmbH
Gutenbergstr. 2
DE-46414 Rhede
Germany

www.bresser.de
service@bresser.de