

# TASSIMO

SUNY



## TAS 32xx

de Gebrauchsanleitung  
en Instruction manual  
fr Mode d'emploi  
es Instrucciones de uso  
pt Instruções de serviço  
it Istruzioni per l'uso  
nl Gebruiksaanwijzing  
sv Bruksanvisning  
da Brugsanvisning  
no Bruksanvisning  
el Οδηγίες χρήσης  
pl Instrukcja obsługi  
cs Návod k použití  
sk Návod na použitie  
ro Instrucțiuni de utilizare  
ru Правила пользования  
uk Інструкція з експлуатації  
ko 사용 설명서

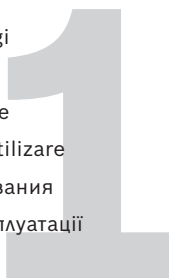

**BOSCH**

**1** Deutsch  
**7** English  
**13** Français  
**19** Español  
**25** Português  
**31** Italiano  
**37** Nederlands  
**43** Svenska  
**49** Dansk  
**55** Norsk

**61** Ελληνικά  
**67** Polski  
**74** Čeština  
**83** Slovensky  
**92** Română  
**98** Русский  
**108** Українська



**de** Sicherheitshinweise  
**en** Safety instructions  
**fr** Consignes de sécurité  
**es** Indicaciones de seguridad  
**pt** Avisos de segurança  
**it** Avvertenze di sicurezza  
**nl** Veiligheidsaanwijzingen  
**sv** Säkerhetsanvisningar  
**da** Sikkerhedsanvisninger  
**no** Sikkerhetsinformasjon

**el** Υποδείξεις ασφαλείας  
**pl** Instrukcje bezpieczeństwa  
**cs** Bezpečnostní pokyny  
**sk** Bezpečnostné pokyny  
**ro** Instrucțiuni de siguranță  
**ru** Указания по безопасности  
**uk** Інструкції з техніки безпеки



**de** Auf einen Blick  
**en** At a glance  
**fr** Présentation  
**es** Visión de conjunto  
**pt** Descrição  
**it** Panoramica  
**nl** Overzicht  
**sv** Översikt  
**da** Oversigt  
**no** Oversikt

**el** Με μια ματιά  
**pl** W skrócie  
**cs** Přehled  
**sk** Prehľad  
**ro** Pe scurt  
**ru** Обзор  
**uk** Короткий огляд



**de** Hilfe bei Problemen  
**en** Troubleshooting  
**fr** Aide en cas de problèmes  
**es** Ayuda en caso de problemas  
**pt** Ajuda em caso de problemas  
**it** Soluzione di guasti  
**nl** Zelf eenvoudige problemen verhelpen  
**sv** Hjälp vid problem  
**da** Fejlfinding  
**no** Feilsøking

**el** Αντιμετώπιση προβλημάτων  
**pl** Rozwiązywanie problemów  
**cs** Poradce při potížích  
**sk** Riešenie problémov  
**ro** Depanarea  
**ru** Помощь в решении проблем  
**uk** Пошук і усунення несправностей

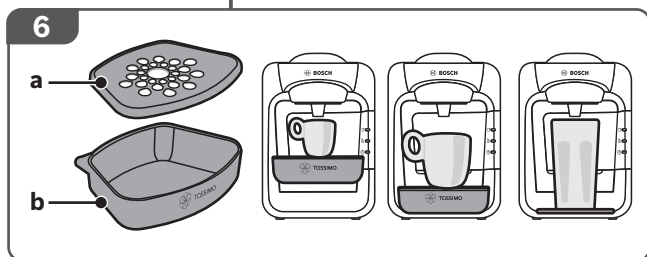
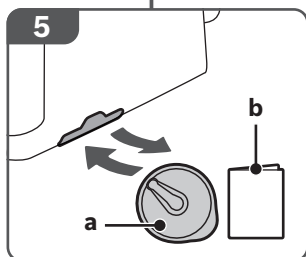
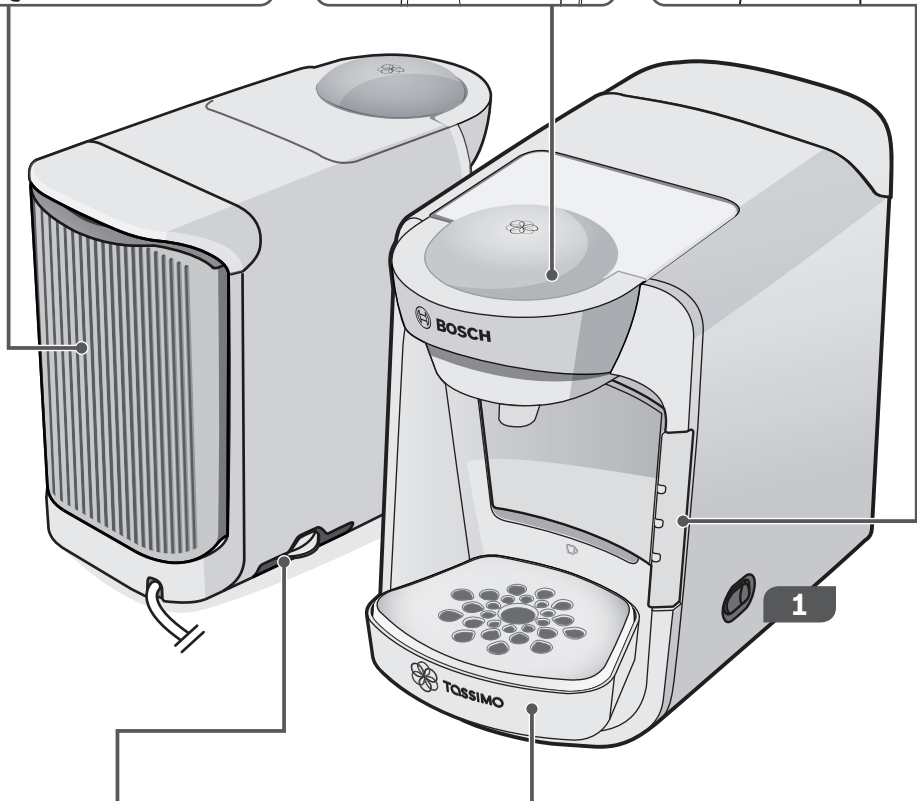
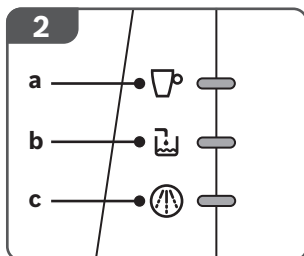
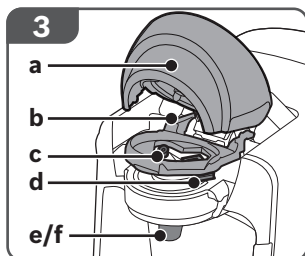
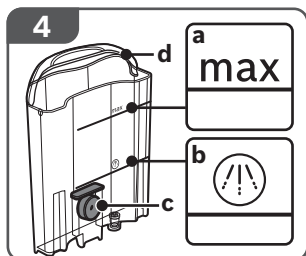

**de** Stromschlaggefahr!  
**en** Risk of electric shock!  
**fr** Risque de choc électrique!  
**es** ¡Peligro de electrocución!  
**pt** Perigo de choque eléctrico!  
**it** Pericolo di scossa elettrica!  
**nl** Gevaar van elektrische schok!  
**sv** Risk för elektrisk stöt!  
**da** Fare for elektrisk stød!  
**no** Fare for elektrisk støt!  
**el** Κίνδυνος ηλεκτροπληξίας!

**pl** Niebezpieczeństwo porażenia prądem!  
**cs** Nebezpečí úrazu elektrickým proudem!  
**sk** Nebezpečenstvo zasiahnutia elektrickým prúdom!  
**ro** Pericol de electrocutare!  
**ru** Опасность поражения током!  
**uk** небезпека ураження електричним струмом!  
**ko** 감전 위험!



**de** Verbrennungsgefahr!  
**en** Risk of burns!  
**fr** Risque de brûlure!  
**es** ¡Peligro de quemaduras!  
**pt** Perigo de queimadura!  
**it** Pericolo di ustioni!  
**nl** Verbrandingsgevaar!  
**sv** Brännskaderisk!  
**da** Fare for forbrænding!

**no** Fare for forbrenning!  
**el** Κίνδυνος εγκαυμάτων!  
**pl** Niebezpieczeństwo poparzenia!  
**cs** Nebezpečí opaření!  
**sk** Nebezpečenstvo oparenia!  
**ro** Pericol de arsuri!  
**ru** Риск получения ожогов!  
**uk** небезпека опшарення!  
**ko** 화상 위험!

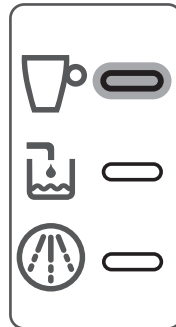
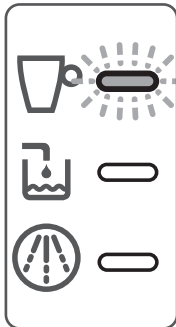



## **Gebrauchsanleitung**

Lesen Sie die Gebrauchsanleitungen Teil 1 und 2 sorgfältig durch, handeln danach und bewahren die Anleitungen auf. Geben Sie sie an alle Benutzer weiter.

## **Bestimmungsgemäßer Gebrauch**

Dieses Gerät ist für die Verarbeitung haushaltsüblicher Mengen im Haushalt oder in haushaltsähnlichen, nicht-gewerblichen Anwendungen bestimmt. Haushaltsähnliche Anwendungen umfassen z. B. die Verwendung in Mitarbeiterküchen von Läden, Büros, landwirtschaftlichen und anderen gewerblichen Betrieben, sowie die Nutzung durch Gäste von Pensionen, kleinen Hotels und ähnlichen Wohneinrichtungen.

Kinder unter 8 Jahren dürfen das Gerät nicht bedienen. Dieses Gerät kann von Kindern ab 8 Jahren und darüber und von Personen mit reduzierten physischen, sensorischen oder mentalen Fähigkeiten oder Mangel an Erfahrung und/oder Wissen benutzt werden, wenn sie beaufsichtigt oder bezüglich des sicheren Gebrauchs des Gerätes unterwiesen wurden und die daraus resultierenden Gefahren verstanden haben. Kinder dürfen nicht mit dem Gerät spielen. Reinigung und Benutzer-Wartung dürfen durch Kinder ab 8 Jahren oder älter unter Beaufsichtigung durchgeführt werden. Das Gerät und seine Anschlussleitung sind von Kindern jünger als 8 Jahre fernzuhalten.

Füllen Sie täglich ausschließlich frisches, kaltes Wasser (kein Mineralwasser mit Kohlensäure) in den Wassertank. Verwenden Sie kein chemisch entkalktes Wasser.

## **Umgebungsbedingungen**

Verwenden Sie das Gerät nur in Innenräumen bei Raumtemperatur und bis zu 2000 m über Meereshöhe.



## Sicherheitshinweise

### **Netzanschluss**

Betreiben und schließen Sie das Gerät nur gemäß den Angaben auf dem Typenschild an.

Benutzen Sie Ihr TASSIMO Gerät nur, wenn Netzkabel und Gerät keine Beschädigungen aufweisen.

### **Reparaturen**

Ziehen Sie im Fehlerfall sofort den Netzstecker.

Reparaturen an dem Gerät, wie z. B. eine beschädigte Zuleitung auswechseln, dürfen Sie nur durch unseren Kundendienst ausführen lassen um Gefährdungen zu vermeiden.

### **Verbrennungsgefahr!**

Versuchen Sie nie, das Brühsystem während des Betriebs zu öffnen. Beachten Sie, dass austretende Flüssigkeiten sehr heiß sind. Die T DISC, die Stanzvorrichtung und der Getränkeauslauf können unmittelbar nach dem Brühvorgang sehr heiß sein. Zuerst abkühlen lassen.

Benutzen Sie keine beschädigten T DISCs.

Benutzen Sie T DISCs nur einmal.

### **Stromschlaggefahr!**

Schalten Sie vor der Reinigung das Gerät mit dem Ein/Aus Schalter aus und ziehen den Netzstecker.

Tauchen Sie das Gerät oder das Netzkabel niemals in Wasser.

### **Verletzungsgefahr!**

Trinken Sie keinesfalls die Entkalkungsflüssigkeit.

### **Energie sparen**

Sie sollten Ihr TASSIMO Gerät aus Energiespargründen nach jedem Gebrauch ausschalten.



Klappen Sie vor dem Weiterlesen die dazugehörige Bildseite am Anfang des Heftes nach links aus.

## 1 Ein/Aus Schalter

## 2 Start/Stopp Taste mit Anzeigeelementen

- a Status-LED
- b Wassertank füllen
- c Entkalken

## 3 Brühsystem

- a Verschluss
- b T DISC Träger
- c Stanzvorrichtung für T DISCs
- d T DISC Lesefenster
- e Getränkeauslauf
- f Spritzschutz

## 4 Abnehmbarer Wassertank

- a Markierung **max**
- b Markierung „Entkalken“
- c Schwimmer
- d Tragegriff

## 5 Aufbewahrungsfach

- a Gelbe Service T DISC
- b Kurzanleitung Reinigen/Entkalken

## 6 Tassenpodest

- (abnehmbar und höhenverstellbar)
- a Tropfgitter
- b Auffangbehälter



## Entsorgung

Entsorgen Sie die Verpackung umweltgerecht. Dieses Gerät ist entsprechend der europäischen Richtlinie 2012/19/EG über Elektro- und Elektronikaltgeräte (waste electrical and electronic equipment – WEEE) gekennzeichnet. Die Richtlinie gibt den Rahmen für eine EU-weit gültige Rücknahme und Verwertung der Altgeräte vor.

Über aktuelle Entsorgungswege bitte beim Fachhändler informieren.

## Info



Bosch ist der Hersteller des TASSIMO Geräts. Deshalb kann Bosch keine Liefergarantie für die TASSIMO T DISCs übernehmen.

TASSIMO T DISCs erhalten Sie im Fachhandel.

Besuchen Sie auch [www.tassimo.com](http://www.tassimo.com) um die große Getränkevielfalt zu entdecken und online zu bestellen.



## Garantiebedingungen

Für dieses Gerät gelten die von unserer jeweils zuständigen Landesvertretung herausgegebenen Garantiebedingungen, in dem das Gerät gekauft wurde. Sie können die Garantiebedingungen jederzeit über Ihren Fachhändler, bei dem Sie das Gerät gekauft haben oder direkt bei unserer Landesvertretung anfordern. Die Garantiebedingungen für Deutschland und die Adressen finden Sie auf den letzten vier Seiten dieses Heftes.

Darüber hinaus sind die Garantiebedingungen auch im Internet unter der benannten Webadresse hinterlegt. Für die Inanspruchnahme von Garantieleistungen ist in jedem Fall die Vorlage des Kaufbeleges erforderlich.

Änderungen vorbehalten.



## Hilfe bei Problemen

In der folgenden Tabelle finden Sie Lösungen für Probleme oder Störungen, die in Zusammenhang mit der Benutzung des Geräts auftreten und die Sie einfach selbst beheben können. Sollten Sie keine adäquate Lösung für Ihr spezielles Problem finden, kontaktieren Sie unseren Kundendienst.



Weitere Kundendienstinformationen finden Sie auch online: [www.tassimo.com](http://www.tassimo.com)

Problem	Ursache	Abhilfe
Das Gerät funktioniert nicht, es leuchtet keines der Anzeigeelemente (LEDs) auf.	Das Gerät hat keine Stromversorgung.	Kontrollieren Sie, ob das Gerät an die Stromversorgung angeschlossen ist.
	Das Gerät ist nicht eingeschaltet.	Stellen Sie sicher, dass das Gerät eingeschaltet ist.
Die Brühung wird gestartet, es wird jedoch kein Getränk ausgegeben.	Der Wassertank ist nicht richtig eingesetzt.	Kontrollieren Sie, ob der Wassertank richtig eingesetzt ist.
	Der Wassertank wurde während des Brühvorgangs abgenommen oder im System befindet sich Luft.	Starten Sie einen Reinigungsvorgang mit der gelben Service T DISC. Sehen Sie hierzu das Kapitel  <b>Inbetriebnahme</b> , Schritte 2–14.
	Der Schwimmer im Wassertank ist verklemmt.	Reinigen Sie den Wassertank und machen Sie den Schwimmer gangbar.



# Hilfe bei Problemen



Problem	Ursache	Abhilfe
Die Brühung kann nicht gestartet werden.	Keine T DISC eingelegt.	Überprüfen Sie, ob eine T DISC eingelegt wurde.
	Der Strichcode der eingelegten T DISC wird nicht erkannt.	Säubern Sie das T DISC Lesefenster mit einem weichen, feuchten Tuch.
		Streichen Sie mit dem Finger die Folie der T DISC glatt, damit der Strichcode gelesen werden kann.
		Verwenden Sie eine neue T DISC.
	Lässt sich das Problem nicht beheben, kontaktieren Sie die TASSIMO Infoline.	
Das Brühsystem lässt sich nicht schließen.	Das Brühsystem ist nicht richtig verschlossen.	Säubern Sie das Brühsystem mit einem weichen, feuchten Tuch, vor allem im Bereich des Verschlusses.
	Das Gerät war beim Einlegen der T DISC nicht eingeschaltet.	Schalten Sie das Gerät vor dem Einlegen der T DISC ein.
	Die Stanzvorrichtung und/oder der T DISC Träger sind nicht richtig eingesetzt.	Drücken Sie die Stanzvorrichtung mit beiden Daumen in ihre Halterung und kontrollieren Sie die Position des T DISC Trägers.
Das Brühsystem lässt sich nicht öffnen.	Die T DISC ist nicht richtig eingelegt.	Ersetzen Sie eine beschädigte T DISC durch eine neue. Legen Sie die T DISC mit der bedruckten Seite nach unten so ein, dass die Lasche in der dafür vorgesehenen Aussparung liegt.
	Das Brühsystem ist nicht richtig verschlossen.	Säubern Sie das Brühsystem mit einem weichen, feuchten Tuch, vor allem im Bereich des Verschlusses.
		Drücken Sie den Verschluss, bis dieser hörbar einrastet.
Das Brühsystem lässt sich nicht öffnen.	Das Brühsystem ist noch verriegelt.	Öffnen Sie das Brühsystem erst, wenn die Status-LED  aufhört zu blinken und permanent leuchtet. Bleibt das Brühsystem weiterhin verschlossen, kontaktieren Sie die TASSIMO Infoline.
Wassertank füllen  leuchtet.	Es ist nicht genug Wasser im Wassertank vorhanden.	Füllen Sie frisches, kaltes Wasser bis zur Markierung <b>max</b> ein. Setzen Sie den Wassertank wieder ein.
Wassertank füllen  leuchtet, obwohl sich genug Wasser im Wassertank befindet.	Der Schwimmer im Wassertank ist verklemmt.	Reinigen Sie den Wassertank und machen Sie den Schwimmer gangbar.
	Der Wassertank ist nicht richtig eingesetzt.	Überprüfen Sie, ob der Wassertank richtig eingesetzt ist.



## Hilfe bei Problemen

Problem	Ursache	Abhilfe
Wassertank füllen  und Entkalken  blinken gleichzeitig und keine Brühung ist möglich.	Technische Störung im Gerät.	Das Gerät mit dem <b>Ein/Aus</b> Schalter ausschalten, ca. 5 Minuten warten, das Gerät wieder einschalten. Blinken  und  weiterhin, kontaktieren Sie bitte die TASSIMO Infoline.
Entkalken  leuchtet oder blinkt.	Das Gerät muss entkalkt werden.	Entkalken Sie das Gerät. Sehen Sie hierzu das Kapitel <b>Entkalken</b> .
Entkalken  leuchtet oder blinkt, obwohl entkalktes Wasser verwendet wurde.	Auch entkalktes Wasser enthält geringe Mengen an Kalk.	Entkalken Sie das Gerät. Sehen Sie hierzu das Kapitel <b>Entkalken</b> .
Die Crema hat sich verschlechtert.	Der Getränkeauslauf ist verklebt oder verschmutzt.	Reinigen Sie den Getränkeauslauf. Sehen Sie hierzu das Kapitel <b>Reinigen</b> .
	Das Gerät ist verkalkt.	Reinigen Sie das Brühsystem mit der gelben Service T DISC. Sehen Sie hierzu das Kapitel <b>Reinigen</b> .
Aus dem Brühsystem tropft Wasser.	Die T DISC ist beschädigt oder undicht. Die T DISC ist nicht korrekt gestanzt worden.	Entkalken Sie das Gerät. Sehen Sie hierzu das Kapitel <b>Entkalken</b> .
	Die Stanzvorrichtung ist nicht richtig eingesetzt.	Benutzen Sie keine beschädigten T DISCs. Benutzen Sie T DISCs nur einmal. Warten Sie, bis der Brühvorgang beendet und das Gerät abgekühlt ist. Entfernen Sie die T DISC und reinigen Sie das Brühsystem. Sehen Sie hierzu das Kapitel <b>Reinigen</b> .
Auf der Fläche unter dem Tassenpodest befindet sich Wasser.	Es handelt sich um Kondensationswasser.	Drücken Sie mit beiden Daumen die Stanzvorrichtung in ihre Halterung (hörbarer Klick).
Die gelbe Service T DISC ist beschädigt oder verloren worden.		Kondensation kann entstehen und ist kein Fehler. Wischen Sie das Wasser mit einem Tuch ab.
Das Getränkevolumen entspricht nicht Ihren Wünschen.	Der Strichcode der T DISC gibt für jedes Getränk das optimale Getränkevolumen vor. Dieser Wert kann auch individuell angepasst werden.	Die gelbe Service T DISC kann über den Bosch Kundendienst (Artikel-Nr. 621101, Kontakt siehe am Ende dieser Gebrauchsanleitung) bezogen werden.
	Kalkablagerungen im Gerät können zu reduziertem Getränkevolumen führen.	Weniger Volumen: Drücken Sie während der Brühung die <b>Start/Stop</b> Taste um den Brühvorgang abubrechen. Mehr Volumen: Drücken und halten Sie die <b>Start/Stop</b> Taste bis das gewünschte Volumen erreicht ist.
		Entkalken Sie das Gerät. Sehen Sie hierzu das Kapitel <b>Entkalken</b> .



### **Instruction manuals**

Please read parts 1 and 2 of these manuals carefully before using the product and keep them for future reference.

Pass them on to all users.

### **Intended use**

This appliance is designed for the preparation of small amounts of coffee for domestic use or for use in household-like, non-commercial environments. Household-like environments include, for example, use in staff areas in shops, offices, agricultural and other small businesses, as well as use by guests at bed-and-breakfast establishments, small hotels and similar residential facilities.

Children younger than 8 years may not operate the appliance. This appliance may be used by children aged 8 years and older and by persons with reduced physical, sensory or mental capabilities or who lack experience and/or knowledge if they are supervised or have been given instruction in the safe use of the appliance and have understood the dangers involved. Children may not play with the appliance. Cleaning and user maintenance may be carried out by children of 8 years and older under supervision. The appliance and its connection cable must be kept away from children younger than 8 years of age.

For optimum results, fill the tank only with cool, fresh, non-carbonated water each day.

Do not use chemically softened water.

### **Ambient conditions**

Only use the appliance indoors at room temperature and up to 2000 m above sea level.



## Safety instructions

### **Power connection**

Operate and connect the appliance only in accordance with the instructions given on the nameplate.

Only use your TASSIMO appliance if the power cable and appliance show no signs of damage.

### **Repairs**

Disconnect the appliance from the mains as soon as a fault is detected.

Any repairs, such as replacing a damaged power cable, may only be carried out by our Customer Services team in order to avoid potential danger.

### **Risk of burns!**

Never attempt to open the brewing unit during operation.

Please note that any escaping liquids will be very hot.

The T DISC, the piercing unit and the beverage outlet may be very hot immediately after brewing. Allow to cool first.

Do not use T DISCs that are damaged.

Only use each T DISC once.

### **Risk of electric shock!**

Before cleaning, switch off the appliance using the On/Off switch and disconnect from the mains.

Never immerse the appliance or power cable in water.

### **Risk of injury!**

Under no circumstances should you drink the descaling liquid.

### **Saving energy**

You should switch off your TASSIMO appliance after every use in order to save energy.



Before reading on, please unfold the illustrations page at the start of the booklet.

## 1 On/Off switch

## 2 Start/Stop button with display elements

- a Status LED
- b Fill water tank
- c Descale

## 3 Brewing unit

- a Lid
- b T DISC support
- c T DISC piercing unit
- d T DISC reading window
- e Beverage outlet
- f Splash guard

## 4 Removable water tank

- a max mark
- b "Descaling" mark
- c Float
- d Handle

## 5 Storage compartment

- a Yellow Service T DISC
- b Brief cleaning/descaling instructions

## 6 Cup stand

- (removable and height adjustable)
- a Drip grate
- b Drip tray



## Disposal

Dispose of packaging in an environmentally-friendly manner. This appliance is labelled in accordance with European Directive 2012/19/EG concerning used electrical and electronic appliances (waste electrical and electronic equipment – WEEE). The guideline determines the framework for the return and recycling of used appliances as applicable throughout the EU.

Please ask your specialist retailer about current disposal facilities.

## Info



Bosch is the manufacturer of the TASSIMO machine. Therefore, it cannot provide any delivery guarantee for the TASSIMO T DISCs.

TASSIMO T DISCs are available from specialist retailers.

Or visit [www.tassimo.com](http://www.tassimo.com) to discover the large variety of beverages available and to order your discs online.

















## Troubleshooting

The following table contains solutions to problems or faults which may occur during operation of the appliance and that can be easily rectified at home. If you are not satisfied with the solutions provided here, please contact our Customer Service department. Further customer service information can also be found online: [www.tassimo.com](http://www.tassimo.com)

Problem	Cause	Solution
The appliance is not working and none of the display elements (LEDs) are lighting.	The appliance has no power supply.	Check to see whether the appliance is connected to the mains.
	The appliance is not switched on.	Make sure the appliance has been switched on.
The brewing starts, however there is no beverage dispensed.	The water tank is not inserted correctly.	Check that the water tank is correctly inserted.
	The water tank was removed during the brewing stage or there is air in the system.	Start the cleaning process with the yellow Service T DISC. Please refer here to the section <b>▶ First Time Use</b> , Steps 2 – 14.
	The float in the water tank is stuck.	Clean the water tank and free the float.
The brewing will not start.	No T DISC inserted.	Check that a T DISC has been inserted.
	The appliance does not recognise the T DISC bar code.	Clean the T DISC reading window with a soft, damp cloth.
		Smooth out the foil of the T DISC with your finger so that the bar code can be read.
		Use a new T DISC.
	If the problem persists, contact the TASSIMO careline.	
	The brewing unit is not closed properly.	Clean the brewing unit with a soft, damp cloth, paying particular attention to the lid area.
The appliance was not switched on when inserting the T DISC.	Switch on the appliance before inserting the T DISC	
The brewing unit cannot be closed.	The piercing unit and/or the T DISC support have not been correctly inserted.	Press the piercing unit into its holder using both thumbs and check the position of the T DISC support.
	The T DISC has not been correctly inserted.	Replace the damaged T DISC with a new one. Place the T DISC with the printed side facing downwards so that the tab is resting in the intended slot.
	The brewing unit is not closed properly.	Clean the brewing unit with a soft, damp cloth, paying particular attention to the lid area.
Press the lid down until it audibly clicks into place.		

# Troubleshooting



Problem	Cause	Solution
The brewing unit cannot be opened.	The brewing unit is still locked.	Wait until the Status LED  has stopped blinking before attempting to open the brewing unit. If the brewing unit stays locked, contact the TASSIMO careline.
Fill water tank  lights up.	There is not enough water in the water tank.	Fill the tank with cold, fresh water as far as the <b>max</b> mark. Reinsert the water tank.
Fill water tank  lights up even though there is enough water in the water tank.	The float in the water tank is stuck.	Clean the water tank and free the float.
	The water tank is not inserted correctly.	Check that the water tank has been correctly inserted.
Fill water tank  and Descale  are flashing simultaneously and it is not possible to prepare drinks.	There is a fault on the machine.	Turn the machine off using the <b>On/Off</b> switch, wait approximately 5 minutes and turn the machine back on. If  and  are still flashing, please contact the TASSIMO careline.
Descale  lights up or starts flashing.	The appliance needs to be descaled.	Descalce the appliance. Please refer here to the section  <b>Descaling</b> .
Descale  lights up or starts flashing even though decalcified water has been used.	Even decalcified water contains low amounts of calcium carbonate.	Descalce the appliance. Please refer here to the section  <b>Descaling</b> .
The quality of the crema has deteriorated.	The beverage outlet is sticky or dirty.	Clean the beverage outlet. Please refer here to the section  <b>Cleaning</b> . Clean the brewing unit with the yellow Service T DISC. Please refer here to the section  <b>Cleaning</b> .
	Build-up of limescale in the appliance.	Descalce the appliance. Please refer here to the section  <b>Descaling</b> .
Water is dripping from the brewing unit.	The T DISC is damaged or leaky. The T DISC has not been pierced correctly.	Do not use T DISCs that are damaged. Only use each T DISC once. Wait until the brewing stage has come to an end and the appliance has cooled down. Remove the T DISC and clean the brewing unit. Please refer here to the section  <b>Cleaning</b> .
	The piercing unit has not been inserted correctly.	Press the piercing unit into its holder using both thumbs (until an audible click is heard).
On the surface below the cup stand there is water.	This is condensation.	Condensation may appear and is not caused by any fault with the appliance. Wipe the water away with a cloth.



## Troubleshooting

Problem	Cause	Solution
The yellow Service T DISC is damaged or lost.		The yellow Service T DISC can be requested from Bosch Customer Services (item no. 621101, contact information included at the end of these instructions).
The beverage quantity does not meet your requirements.	The T DISC bar code provides the recommended volume for every beverage selected. This volume can also be adapted to personal requirements.	Reduced quantity: During the brewing process, press the <b>Start/Stop</b> button to interrupt this stage. Increased quantity: Press and hold the <b>Start/Stop</b> button until the required beverage quantity has been reached.
	Build-up of limescale in the appliance could cause reduced quantity.	Descal the appliance. Please refer here to the section  <b>Descaling</b> .





### **Mode d'emploi**

Veillez lire les parties 1 et 2 du mode d'emploi avec attention et les respecter. Conservez les notices d'emploi. Transmettez-les à tous les utilisateurs.

### **Utilisation conforme**

Cette machine est conçue pour la préparation de petites quantités, dans le cadre d'un foyer ou d'un usage non commercial de type domestique. Citons par exemple les cuisines du personnel dans les commerces, bureaux, exploitations agricoles et établissements artisanaux ainsi que les clients de pensions, petits hôtels et toute autre résidence de type similaire.

L'utilisation de l'appareil est interdite aux enfants de moins de 8 ans. Ces appareils peuvent être utilisés par des enfants à partir de 8 ans et par des personnes ayant des facultés physiques, sensorielles ou mentales réduites ou manquant d'expérience et/ou de connaissances à condition d'être surveillés ou d'avoir été informés quant à la bonne utilisation de l'appareil et d'avoir compris les dangers qui en découlent. Ne pas laisser les enfants jouer avec l'appareil. Le nettoyage et l'entretien incombant à l'utilisateur peuvent être effectués par des enfants de 8 ans et plus sous surveillance. L'appareil et ses câbles raccords doivent être tenus à l'écart des enfants de moins de 8 ans.

Remplissez tous les jours uniquement avec de l'eau fraîche et froide (pas d'eau minérale gazeuse).

N'utilisez pas de l'eau décalcifiée chimiquement.

### **Conditions ambiantes**

N'utilisez l'appareil que dans des pièces intérieures à température ambiante et jusqu'à 2 000 m au-dessus du niveau de la mer.



## Consignes de sécurité

### **Branchement secteur**

Utilisez et branchez l'appareil uniquement conformément aux indications sur la plaque signalétique.

Utilisez votre appareil TASSIMO uniquement si le câble secteur et l'appareil ne présentent aucun endommagement.

### **Réparations**

En cas de défaut, débranchez immédiatement la prise secteur.

Les réparations sur l'appareil telles que le remplacement d'un cordon endommagé ne doivent être effectuées que par notre SAV afin d'éliminer tout danger.

### **Risque de brûlure!**

N'essayez jamais d'ouvrir le système de percolation pendant qu'il est en service. Veuillez considérer que les liquides qui s'écoulent de l'appareil sont très chauds. Après l'opération de percolation, le T DISC, la couronne de perçage et le bec verseur peuvent être brûlants. Laissez-les d'abord refroidir.

N'utilisez pas de T DISC endommagés.

Utilisez chaque T DISC qu'une seule fois.

### **Risque de choc électrique!**

Avant le nettoyage, arrêtez l'appareil à l'aide du bouton Marche/Arrêt et débranchez la prise secteur.

Ne plongez jamais l'appareil ou le câble secteur dans l'eau.

### **Risque de blessure!**

Ne buvez en aucun cas le liquide de détartrage.

### **Économiser de l'énergie**

Pour des raisons d'économie d'énergie, nous vous recommandons d'éteindre votre appareil TASSIMO après chaque utilisation.



Avant de poursuivre la lecture, veuillez déplier vers la gauche la page correspondante avec les illustrations qui se trouve au début de la notice.

## 1 Bouton **Marche/Arrêt**

## 2 Touche **Départ/Arrêt** avec **éléments d'affichage**

- a LED d'état
- b Remplir le réservoir d'eau
- c Détartrage

## 3 **Système de percolation**

- a Verrouillage
- b Support T DISC
- c Couronne de perçage pour T DISC
- d Fenêtre de lecture T DISC
- e Bec verseur
- f Protection contre les projections

## 4 **Réservoir d'eau amovible**

- a Repère **max**
- b Repère «Détartrage»
- c Flotteur
- d Poignée

## 5 **Case de rangement**

- a T DISC de Service jaune
- b Mémento Nettoyage/Détartrage

## 6 **Support de tasse**

- (amovible et réglable en hauteur)
- a Grille
- b Bac collecteur



## Recyclage

Éliminez l'emballage en respectant l'environnement. Cet appareil est marqué selon la directive européenne 2012/19/CE relative aux appareils électriques et électroniques usagés (waste electrical and electronic equipment – WEEE). La directive définit le cadre pour une reprise et une récupération des appareils usagés applicables dans les pays de la CE. S'informer auprès du revendeur sur la procédure actuelle de recyclage.

## Info



Bosch est le fabricant de la machine TASSIMO. Pour cette raison, Bosch ne peut pas assumer la garantie de livraison des TASSIMO T DISC.

Vous trouverez les TASSIMO T DISC dans le commerce spécialisé.

Rendez-vous également sur [www.tassimo.com](http://www.tassimo.com) pour découvrir toute la gamme des boissons et pour commander en ligne.



## Aide en cas de problèmes







Dans le tableau suivant, vous trouverez les solutions aux problèmes ou défaillance qui peuvent survenir lors de l'utilisation de l'appareil et que vous pouvez éliminer par vous-même. Si vous ne trouvez pas de solution adaptée à votre problème spécifique, merci de contacter notre service après-vente.

Vous trouverez encore plus d'informations de SAV en ligne : [www.tassimo.com](http://www.tassimo.com)

Problème	Cause	Remède
L'appareil ne fonctionne pas, aucun des éléments d'affichage (LED) ne s'allume.	L'appareil n'est pas alimenté en électricité.	Contrôlez si l'appareil est raccordé à l'alimentation électrique.
	L'appareil n'est pas mis en marche.	Assurez-vous que l'appareil est mis en marche.
La percolation a démarrée, mais aucune boisson ne s'écoule.	Le réservoir d'eau n'est pas mis en place correctement.	Veillez contrôler si le réservoir d'eau est mis en place correctement.
	Le réservoir d'eau a été retiré pendant la préparation ou de l'air se trouve dans le système.	Mettez le processus de nettoyage en marche à l'aide du T DISC de Service jaune. Pour cela, reportez-vous au chapitre <b>► La première utilisation</b> , étapes 2 – 14.
	Le flotteur dans le réservoir d'eau est bloqué.	Nettoyez le réservoir d'eau et décoinchez le flotteur.
La percolation ne peut pas être démarrée.	Aucun T DISC mis en place.	Vérifiez, si un T DISC a été mis en place.
	Le code-barre du T DISC mis en place n'est pas reconnu.	Nettoyez la fenêtre de lecture du T DISC avec un chiffon doux et humide.
		Lissez le film du T DISC avec le doigt pour que le code-barre puisse être lu.
		Utilisez un nouveau T DISC.
	Si vous ne pouvez pas remédier au problème, veuillez contacter TASSIMO Infoline.	
	Le système de percolation n'est pas fermé correctement.	Nettoyez le système de percolation avec un chiffon doux et humide, tout particulièrement au niveau du verrouillage.
	L'appareil n'était pas mis en marche lors de la mise en place du T DISC.	Mettez l'appareil en marche avant de mettre le T DISC en place.

## Aide en cas de problèmes



Problème	Cause	Remède
Il est impossible de fermer le système de percolation.	La couronne de perçage et/ou le support T DISC ne sont pas mis en place correctement.	Enfoncez à l'aide des deux pouces la couronne de perçage dans son support et vérifiez la position du support T DISC.
	Le T DISC n'est pas mis en place correctement.	Remplacez le T DISC endommagé par un nouveau. Mettez le T DISC en place avec le côté imprimé orienté vers le bas et veillez à ce que la languette se trouve dans l'emplacement prévu à cet effet.
	Le système de percolation n'est pas fermé correctement.	Nettoyez le système de percolation avec un chiffon doux et humide, tout particulièrement au niveau du verrouillage. Appuyez sur le verrouillage jusqu'à ce qu'il s'enclenche de façon audible.
Il est impossible d'ouvrir le système de percolation.	Le système de percolation est encore verrouillé.	Ouvrez le système de percolation uniquement lorsque la LED d'état  ne clignote plus et reste allumée en continu.
		Si le système de percolation demeure verrouillé, contactez TASSIMO Infoline.
Remplir le réservoir d'eau  est allumé.	Il n'y a pas assez d'eau dans le réservoir d'eau.	Remplissez le réservoir jusqu'au repère <b>max</b> avec de l'eau fraîche et froide. Remettez le réservoir d'eau en place.
Remplir le réservoir d'eau  est allumé, alors qu'il y a assez d'eau dans le réservoir d'eau.	Le flotteur dans le réservoir d'eau est bloqué.	Nettoyez le réservoir d'eau et décoincez le flotteur.
	Le réservoir d'eau n'est pas mis en place correctement.	Veillez contrôler si le réservoir d'eau est mis en place correctement.
Remplir le réservoir d'eau  et Détartrage  clignotent simultanément; la percolation n'est pas possible.	Défaillance technique de l'appareil.	Arrêtez l'appareil à l'aide de l'interrupteur <b>Marche/Arrêt</b> , attendez env. 5 minutes, puis remettez l'appareil en marche. Si les voyants  et  clignotent toujours, contactez le Service Après-Vente TASSIMO.
Détartrage  est allumé ou clignote.	Vous devez détartrer l'appareil.	Détartrez l'appareil. Pour cela, reportez-vous au chapitre  <b>Détartrage</b> .
Détartrage  est allumé ou clignote malgré l'utilisation d'eau décalcifiée.	Même l'eau décalcifiée contient de faibles quantités de calcaire.	Détartrez l'appareil. Pour cela, reportez-vous au chapitre  <b>Détartrage</b> .



## Aide en cas de problèmes

Problème	Cause	Remède
La qualité de la crème s'est dégradée.	Le bec verseur est collant ou sale.	Nettoyez le bec verseur. Pour cela, reportez-vous au chapitre <b>Nettoyage</b> . Nettoyez le système de percolation à l'aide du T DISC de Service jaune. Pour cela, reportez-vous au chapitre <b>Nettoyage</b> .
	La machine est entartrée.	Détartrez l'appareil. Pour cela, reportez-vous au chapitre <b>Détartrage</b> .
Des gouttes d'eau sortent du système de percolation.	Le T DISC est endommagé ou présente une fuite. Le T DISC n'a pas été perforé correctement.	N'utilisez pas de T DISC endommagés. Utilisez chaque T DISC qu'une seule fois. Attendez jusqu'à ce que le processus de percolation soit terminé et laissez refroidir l'appareil. Retirez le T DISC et nettoyez le système de percolation. Pour cela, reportez-vous au chapitre <b>Nettoyage</b> .
	La couronne de perçage n'est pas placée correctement.	Enfoncez à l'aide des deux pouces la couronne de perçage dans son support (clic audible).
Il y a de l'eau sur la surface en dessous du support de tasse.	Il s'agit d'eau de condensation.	Il peut y avoir de la condensation et ceci n'est pas une défaillance. Essayez l'eau avec un chiffon.
Le T DISC de Service jaune a été endommagé ou perdu.		Il est possible de commander le T DISC de Service jaune auprès de chaque SAV Bosch (n° de réf. 621101, coordonnées à la fin de ce mode d'emploi).
Le volume de boisson ne correspond pas à vos attentes.	Le code-barre du T DISC fixe le volume de boisson optimal pour chaque boisson. Il est également possible d'adapter individuellement cette valeur.	Volume moins important : pendant la percolation, appuyez sur la touche <b>Départ/Arrêt</b> pour interrompre le processus de percolation. Volume plus important : appuyez sur la touche <b>Départ/Arrêt</b> jusqu'à ce que le volume souhaité soit atteint.
	Les dépôts de calcaire dans l'appareil peuvent être la cause d'un volume de boisson réduit.	Détartrez l'appareil. Pour cela, reportez-vous au chapitre <b>Détartrage</b> .



### **Instrucciones de uso**

Lea detenidamente las instrucciones de uso Parte 1 y 2, actúe en consecuencia de ello y guarde las instrucciones.

Entréguelas a todos los usuarios.

### **Uso conforme a lo prescrito**

Esta máquina ha sido diseñada para la preparación de pequeñas cantidades de café o bebidas, para uso doméstico o para su uso en entornos no industriales, equiparables a los domésticos, como p. ej. cocinas utilizadas por empleados de tiendas, oficinas, entornos rurales y otros entornos industriales, así como por huéspedes de pensiones, pequeños hoteles y alojamientos similares.

El aparato no debe ser manejado por niños menores de ocho años. Este aparato puede ser manejado por niños de ocho o más años y por personas con facultades físicas, sensoriales o mentales disminuidas o bien con falta de experiencia y/o de conocimientos si lo hacen bajo supervisión o si han sido instruidas acerca del uso seguro del aparato y si han comprendido los peligros que se pueden derivar de su manejo. Los niños no deben jugar con el aparato. La limpieza y el mantenimiento a cargo del usuario pueden ser realizados por niños mayores de 8 años, bajo la supervisión de un adulto. Mantener el aparato y sus cables de alimentación alejados de niños menores de 8 años.

Rellene diariamente el recipiente de agua sólo con agua limpia y del tiempo (ni agua mineral con gas ni agua descalcificada químicamente).

### **Condiciones ambientales**

Utilice la máquina sólo dentro de casa y a temperatura ambiente y no utilizarlo por encima de los 2000 m sobre el nivel del mar.



## Indicaciones de seguridad

### **Conexión a la red**

Utilice y conecte la máquina solamente conforme a las especificaciones dadas en la placa indicadora de tipo.

Utilice su aparato TASSIMO solamente cuando el cable de red no presenta ningún deterioro.

### **Reparaciones**

En caso de producirse una avería, desenchufe inmediatamente la máquina de la toma de red.

Para evitar riesgos, la máquina sólo debe ser reparada (p. ej. cambio de un cable de alimentación dañado) por nuestro servicio de asistencia técnica oficial.

### **¡Peligro de quemaduras!**

Nunca intente abrir la unidad de elaboración durante el funcionamiento. Observe que los líquidos que salen están muy calientes. El T DISC, la unidad de perforación y la salida de bebidas pueden estar muy calientes inmediatamente después de la preparación. Primero dejar enfriar.

No utilice ningún T DISC deteriorado.

Utilice T DISCs solamente una vez.

### **¡Peligro de electrocución!**

Desconecte el aparato antes de la limpieza con el conmutador On/Off y desconecte el enchufe de red.

Nunca sumerja en agua el aparato o el cable de red.

### **¡Peligro de lesiones!**

En ningún caso beba el líquido descalcificador.

### **Ahorro de energía**

Por razones de ahorro de energía Ud. debería desconectar su aparato TASSIMO después de cada uso.





Antes de continuar leyendo, despliegue hacia la izquierda al inicio del folleto la correspondiente página con la imagen.

## 1 Interruptor **On/Off**

## 2 Tecla **Inicio/Parada** con **elementos de visualización**

- a LED Estado
- b Llenar el recipiente de agua
- c Descalcificar

## 3 Unidad de elaboración

- a Cierre
- b Soporte T DISC
- c Unidad de perforación para T DISCs
- d T DISC Ventana de lectura
- e Salida de bebidas
- f Protección contra salpicado

## 4 Recipiente de agua extraíble

- a Marca **max**
- b Marca «Descalcificar»
- c Flotador
- d Asa

## 5 Compartimiento de almacenamiento

- a T DISC de servicio – amarillo
- b Instrucciones rápidas Limpieza/Descalcificación

## 6 Soporte para tazas

- (desmontable y ajustable en altura)
- a Rejilla de goteo
- b Recipiente colector



## Eliminación

Elimine el embalaje respetando el medio ambiente. Este aparato está marcado con la Directiva europea 2012/19/CE relativa al uso de aparatos eléctricos y electrónicos (Residuos de aparatos eléctricos y electrónicos). La directiva proporciona el marco general válido en todo el ámbito de la Unión Europea para la retirada y la reutilización de los residuos de los aparatos eléctricos y electrónicos.

Infórmese sobre las vías de eliminación actuales en su distribuidor.

## Nota



Bosch es el fabricante del aparato TASSIMO. Por esta razón, Bosch no puede asumir ninguna garantía de suministro para los TASSIMO T DISCs.

TASSIMO T DISCs los obtiene en el comercio especializado.

Consulte también la página [www.tassimo.com](http://www.tassimo.com) para descubrir la diversidad de bebidas y hacer su pedido online.



## Ayuda en caso de problemas









La siguiente tabla proporciona las soluciones a algunos de los problemas y errores que pueden surgir al usar la máquina TASSIMO. Si no encuentra una solución a su problema particular o el problema persiste después de haber aplicado las soluciones sugeridas, diríjase al Servicio al Consumidor de TASSIMO.

Otras informaciones del servicio de asistencia técnica las encuentra también online: [www.tassimo.com](http://www.tassimo.com)

Problema	Causa	Solución
El aparato no funciona, no se ilumina ninguna de los elementos de visualización (LEDS).	El aparato no tiene alimentación de energía eléctrica.	Compruebe si el aparato está conectado a la alimentación de energía eléctrica.
La preparación se inicia, pero no se expende ninguna bebida.	El recipiente de agua no está colocado correctamente.	Compruebe si el recipiente de agua está colocado correctamente.
	El recipiente de agua se retiró durante el proceso de elaboración o el sistema tiene aire.	Inicie un proceso de limpieza con el T DISC de servicio - amarillo. Vea para ello el capítulo  <b>Puesta en servicio</b> , pasos 2–14.
	El flotador del recipiente de agua está atascado.	Limpie el recipiente de agua y libere el flotador.
La preparación no puede iniciar.	Ningún T DISC colocado.	Compruebe si se colocó un T DISC.
	No se reconoce el código de barras del T DISC colocado.	Limpie la ventana de lectura T DISC con un paño suave y húmedo.
		Alise con los dedos la tapa de aluminio T DISC para poder leer el código de barras.
		Utilice un T DISC nuevo.
	Si persiste el problema, consulte el servicio al consumidor de TASSIMO.	
La unidad de elaboración no está cerrada correctamente.	Limpie la unidad de elaboración con un paño suave y húmedo, ante todo en la zona del cierre.	
El aparato no estaba conectado al colocar el T DISC.	Conecte el aparato antes de colocar el T DISC.	





## Ayuda en caso de problemas



Problema	Causa	Solución
La unidad de elaboración no se puede cerrar.	La unidad de perforación y/o el soporte - T DISC no están colocados correctamente.	Presione la unidad de perforación con ambos pulgares en su fijación y controle la posición del soporte - T DISC.
	El T DISC no está colocado correctamente.	Reemplace un T DISC deteriorado por uno nuevo. Coloque el T DISC con el lado impreso hacia abajo, de forma que la lengüeta se encuentre en la entalladura prevista para ello.
	La unidad de elaboración no está cerrada correctamente.	Limpie la unidad de elaboración con un paño suave y húmedo, ante todo en la zona del cierre. Presione el cierre hasta que se escuche que encaja.
La unidad de elaboración no deja abrirse.	La unidad de elaboración está aún bloqueada.	Abra la unidad de elaboración solo cuando el LED de estado  deje de parpadear e ilumine de forma permanente.
		Si la unidad de elaboración continúa cerrada, consulte el servicio al consumidor de TASSIMO.
El indicador luminoso  «Llenar recipiente» se enciende.	No hay agua suficiente en el recipiente.	Rellene agua fría y fresca hasta la marca <b>max</b> . Coloque de nuevo el recipiente de agua.
El indicador luminoso  «Llenar recipiente» se enciende aunque hay suficiente agua en el recipiente.	El flotador del recipiente de agua está atascado.	Limpie el recipiente de agua y libere el flotador.
	El recipiente de agua no está colocado correctamente.	Controle si el recipiente de agua está colocado correctamente.
 «Llenar recipiente» y  «Descalcificar» parpadean simultáneamente y no es posible preparar bebidas.	Hay un error en la máquina.	Apague la máquina con el interruptor <b>On/Off</b> , espere 5 minutos aproximadamente y vuelva a encenderla. Si los indicadores  y  siguen parpadeando, diríjase al servicio al consumidor de TASSIMO.
El indicador luminoso  «Descalcificar» ilumina o parpadea.	El aparato debe descalcificarse.	Descalcifique el aparato. Vea para ello el capítulo  <b>Descalcificar</b> .
El indicador luminoso  «Descalcificar» ilumina o parpadea, aunque se está utilizando agua filtrada.	Incluso el agua filtrada puede contener pequeñas cantidades de cal disuelta.	Descalcifique el aparato. Vea para ello el capítulo  <b>Descalcificar</b> .



## Ayuda en caso de problemas

Problema	Causa	Solución
La crema encima del café es de menor calidad que lo usual.	El conducto de salida de la bebida está atascado o sucio.	Limpie la salida de bebidas. Vea para ello el capítulo  <b>Limpiar</b> .
	La máquina tiene cal.	Limpie la unidad de elaboración con el T DISC de servicio - amarillo. Vea para ello el capítulo  <b>Limpiar</b> .
De la unidad de elaboración gotea agua.	El T DISC está dañado o agujerado. El T DISC no se ha perforado correctamente.	No utilice T DISCs deteriorados. Utilice T DISCs solamente una vez. Espere hasta que termine el proceso de elaboración y el aparato esté frío. Retire el T DISC y limpie la unidad de elaboración. Vea para ello el capítulo  <b>Limpiar</b> .
	La unidad de perforación no está colocado correctamente.	Presione con ambos pulgares la unidad de perforación en su soporte (se escucha clic).
En la superficie debajo del soporte para tazas hay agua.	Se trata de agua de condensación.	La condensación puede presentarse y no es un error. Limpie el agua con un paño.
El T DISC de servicio - amarillo está dañado o se perdió.		El T DISC de servicio - amarillo puede adquirirse a través del servicio de asistencia técnica de Bosch (Nº artículo 621101, ver el contacto al final de estas instrucciones de uso).
El volumen de bebida no corresponde a sus deseos.	El código de barras del T DISC especifica el volumen óptimo para cada bebida. Este valor también pueden adaptarse individualmente.	Menor volumen: Pulse durante la elaboración la tecla <b>Inicio/Parada</b> para interrumpir el proceso de elaboración. Mayor volumen: Pulse y mantenga pulsada la tecla <b>Inicio/Parada</b> hasta alcanzar el volumen deseado.
	Las acumulaciones de cal en el aparato pueden causar la reducción del volumen de la bebida.	Descalcifique el aparato. Vea para ello el capítulo  <b>Descalcificar</b> .



### **Instruções de serviço**

Leia atentamente as instruções de serviço, partes 1 e 2, antes de utilizar o aparelho e depois guarde-as. Forneça-as também a todos os utilizadores.

### **Utilização correcta**

Este aparelho destina-se a uma utilização doméstica, ou semelhante, não a uma utilização comercial. Uma utilização semelhante a uma utilização doméstica inclui, por exemplo, a utilização em lojas, escritórios ou empresas comerciais, bem como a utilização por hóspedes de pensões, pequenos hotéis e instalações residenciais semelhantes.

O aparelho não deve ser utilizado por crianças com idade inferior a 8 anos. Este aparelho pode ser utilizado por crianças a partir dos 8 anos de idade e por pessoas com capacidades físicas, sensoriais ou mentais limitadas ou com falta de experiência e/ou conhecimentos, desde que supervisionadas ou informadas sobre como trabalhar com o aparelho de forma segura e instruídas sobre os perigos inerentes. As crianças não podem brincar com o aparelho. As crianças a partir dos 8 anos podem proceder à limpeza e manutenção do aparelho (da responsabilidade do utilizador) sob a supervisão de um adulto. O aparelho e o cabo de ligação devem ser mantidos afastados de crianças com menos de 8 anos.

Encha diariamente apenas com água fria e limpa (não utilize água mineral com gás). Não utilize água quimicamente descalcificada.

### **Condições ambientais**

Utilize o aparelho apenas em espaços interiores à temperatura ambiente e até 2000 m acima do nível do mar.

## **Alimentação**

Opere e conecte o aparelho apenas de acordo com as indicações na placa de características.

Utilize a sua máquina TASSIMO apenas se esta e o seu cabo não apresentarem danos.

## **Reparações**

Em caso de anomalia, desligue imediatamente o aparelho da tomada de corrente.

Para prevenir riscos potenciais, as reparações do aparelho, como por exemplo, substituir um cabo danificado, competem exclusivamente aos nossos Serviços de Assistência Técnica.

## **Perigo de queimadura!**

Nunca tente abrir a unidade de infusão durante o funcionamento. Tenha em conta que os líquidos que saem estão extremamente quentes. As cápsulas T DISC, o elemento de corte e a saída de bebidas podem estar muito quentes imediatamente após o ciclo de preparação. Deixe arrefecer primeiro.

Não utilize cápsulas T DISC danificadas.

Utilize as cápsulas T DISC apenas uma vez.

## **Perigo de choque eléctrico!**

Antes de proceder à limpeza, desligue o aparelho com o botão ON/OFF e retire a ficha da tomada.

Nunca mergulhe o aparelho ou o cabo de alimentação em água.

## **Perigo de ferimentos!**

Não ingira, em circunstância alguma, solução de descalcificar.

## **Poupar energia**

Para economizar energia, convém desligar a máquina TASSIMO após cada utilização.



Antes de continuar a leitura, desdobre a página com o diagrama no início do manual.

## 1 Botão **ON/OFF**

## 2 Botão **Start/Stop** com indicadores

- a LED de estado
- b Encher depósito de água
- c Descalcificar

## 3 Unidade de infusão

- a Fecho
- b Suporte de cápsulas T DISC
- c Elemento de corte para cápsulas T DISC
- d Janela de leitura T DISC
- e Saída de bebidas
- f Protecção contra salpicos

## 4 Depósito de água amovível

- a Marcação **max**
- b Marcação “Descalcificar”
- c Flutuador
- d Pega

## 5 Compartimento

- a Cápsula T DISC de serviço amarela
- b Instruções sucintas  
Limpar/Descalcificar

## 6 Suporte para chávenas

- (amovível e com altura regulável)
- a Grelha apara-gotas
- b Recipiente colector



## Eliminação

Eliminar a embalagem de forma ecológica. Este aparelho está marcado em conformidade com a Directiva 2012/19/CE relativa aos resíduos de equipamentos eléctricos e electrónicos (waste electrical and electronic equipment – WEEE). A directiva estabelece o quadro para a criação de um sistema de recolha e valorização dos equipamentos usados válido em todos os Estados Membros da União Europeia. Contactar o revendedor especializado para mais informações.

## Informação



A Bosch é a fabricante da máquina TASSIMO, pelo que não pode garantir a disponibilidade das cápsulas TASSIMO T DISC.

As cápsulas TASSIMO T DISC podem ser adquiridas nos revendedores especializados.

Visite também o site [www.tassimo.com](http://www.tassimo.com) para descobrir a enorme variedade de bebidas disponíveis e fazer a sua encomenda online.



## Ajuda em caso de problemas

Na tabela que se segue encontram-se soluções para problemas ou anomalias que podem ocorrer no âmbito da utilização do aparelho e que poderá corrigir sem dificuldades. Se não conseguir encontrar uma solução adequada para o seu problema específico, entre em contacto com os nossos Serviços de Assistência Técnica.

Poderá também encontrar informações do Centro de Assistência online:











**[www.tassimo.com](http://www.tassimo.com)**

Problema	Causa	Solução
O aparelho não funciona, nenhum dos indicadores (LEDs) acende.	O aparelho não está ligado à corrente.	Verifique se o aparelho está ligado à corrente.
	O aparelho não está ligado.	Certifique-se de que o aparelho está ligado.
A preparação é iniciada mas não sai qualquer bebida.	O depósito de água não está bem colocado.	Verifique se o depósito de água está bem colocado.
	O depósito de água foi retirado durante o ciclo de preparação ou há ar no sistema.	Inicie um ciclo de limpeza com a cápsula T DISC de serviço amarela. A este respeito, consulte o capítulo <b>Primeira utilização</b> , passos 2–14.
	O flutuador no depósito de água está preso.	Limpe o depósito de água e solte o flutuador.
Não é possível iniciar a preparação.	Nenhuma cápsula T DISC colocada.	Verifique se foi colocada alguma cápsula T DISC.
	O código de barras da cápsula T DISC colocada não é reconhecido.	Limpe a janela de leitura de cápsulas T DISC com um pano húmido e macio.
		Alise a película da cápsula T DISC com o dedo, para que o código de barras possa ser lido.
		Utilize uma nova cápsula T DISC.
	Se não conseguir resolver o problema, entre em contacto com a linha de Apoio ao Consumidor TASSIMO.	
A unidade de infusão não está bem fechada.	Limpe a unidade de infusão com um pano macio e húmido, especialmente na área do fecho.	
O aparelho não estava ligado quando foi colocada a cápsula T DISC.	Ligue o aparelho antes de colocar a cápsula T DISC.	



# Ajuda em caso de problemas



Problema	Causa	Solução
Não é possível fechar a unidade de infusão.	O elemento de corte e/ou o suporte de cápsulas T DISC não estão bem colocados.	Com os polegares, pressione o elemento de corte no respectivo suporte e verifique a posição do suporte de cápsulas T DISC.
	A cápsula T DISC não está bem colocada.	Substitua uma cápsula T DISC danificada por uma nova. Coloque a cápsula T DISC com o lado impresso virado para baixo, de modo a que a patilha fique na ranhura destinada à mesma.
	A unidade de infusão não está bem fechada.	Limpe a unidade de infusão com um pano macio e húmido, especialmente na área do fecho. Prima o fecho até ouvir um clique de engate.
Não é possível abrir a unidade de infusão.	A unidade de infusão ainda está bloqueada.	Abra a unidade de infusão apenas quando o LED de estado  parar de piscar e ficar permanentemente aceso.
		Se a unidade de infusão permanecer fechada, entre em contacto com a linha de Apoio ao Consumidor TASSIMO.
O símbolo para encher o depósito de água  acende-se.	Não existe água suficiente no depósito de água.	Encha o depósito com água fria e limpa até à marcação <b>max</b> . Volte a colocar o depósito de água.
O símbolo para encher o depósito de água  acende-se, apesar de haver água suficiente neste.	O flutuador no depósito de água está preso.	Limpe o depósito de água e solte o flutuador.
	O depósito de água não está bem colocado.	Verifique se o depósito de água está colocado correctamente.
Encher depósito de água  e descalcificar  estão simultaneamente intermitentes e não é possível preparar bebidas.	Há um erro na máquina.	Desligue o aparelho pelo botão <b>ON/OFF</b> , aguarde cerca de 5 minutos e volte a ligar a máquina. Se  e  continuarem intermitentes, contacte de Apoio ao Consumidor de TASSIMO.
O símbolo para descalcificar  acende-se ou pisca.	O aparelho tem de ser descalcificado.	Descalcifique o aparelho. A este respeito, consulte o capítulo  <b>Descalcificar</b> .
O símbolo para descalcificar  acende-se ou pisca, embora tenha sido usada água descalcificada.	A água descalcificada também contém quantidades reduzidas de calcário.	Descalcifique o aparelho. A este respeito, consulte o capítulo  <b>Descalcificar</b> .



## Ajuda em caso de problemas

Problema	Causa	Solução
O creme do café cremoso não está em boas condições.	A saída de bebidas está obstruída ou suja.	Limpe a saída de bebidas. A este respeito, consulte o capítulo <b>Limpar</b> .
	O aparelho tem calcário.	Limpe a unidade de infusão com a cápsula T DISC de serviço amarela. A este respeito, consulte o capítulo <b>Limpar</b> . Descalcifique o aparelho. A este respeito, consulte o capítulo <b>Descalcificar</b> .
Pinga água da unidade de infusão.	A cápsula T DISC está danificada ou tem uma fuga. A cápsula T DISC não foi bem perfurada.	Não utilize cápsulas T DISC danificadas. Utilize as cápsulas T DISC apenas uma vez. Aguarde até que o ciclo de preparação termine e o aparelho arrefeça. Remova a cápsula T DISC e limpe a unidade de infusão. A este respeito, consulte o capítulo <b>Limpar</b> .
	O elemento de corte não está bem colocado.	Com os polegares, pressione o elemento de corte no respectivo suporte (clique audível).
Na zona sob o suporte para chávenas há água acumulada.	Trata-se de água de condensação.	A formação de condensação é possível e não constitui um erro. Limpe a água com um pano.
A cápsula T DISC de serviço amarela está danificada ou perdeu-se.		Pode solicitar a cápsula T DISC de serviço amarela através do Centro de Assistência Bosch (artigo n.º 621101, para detalhes do contacto, consulte o final destas instruções de serviço).
O volume da bebida não corresponde ao que pretende.	O código de barras da cápsula T DISC especifica o volume ideal para cada bebida. Este valor também pode ser ajustado individualmente.	Menos volume: Durante a preparação, prima o botão <b>Start/Stop</b> para interromper o ciclo de preparação. Mais volume: Mantenha premida a tecla <b>Start/Stop</b> até obter o volume desejado.
	Os depósitos calcários no aparelho podem provocar a redução do volume da bebida.	Descalcifique o aparelho. A este respeito, consulte o capítulo <b>Descalcificar</b> .



### **Istruzioni per l'uso**

Leggere attentamente la parte 1 e 2 delle istruzioni per l'uso prima di usare il prodotto e conservarle per una consultazione futura. Consegnarle a tutti gli utenti.

### **Destinazione d'uso**

Il presente apparecchio è destinato alla preparazione di quantità adeguate all'utilizzo domestico, e in generale per usi domestici e non professionali. Gli utilizzi simili a quelli domestici comprendono, ad es. l'uso nelle cucine del personale di negozi, uffici, aziende agricole o artigianali, nonché l'utilizzo da parte di ospiti in pensioni, piccoli alberghi e simili realtà residenziali.

L'apparecchio non è adatto a bambini di età inferiore a 8 anni. Questo apparecchio può essere usato da bambini di almeno 8 anni di età e da persone con ridotte facoltà psichiche, sensoriali o mentali o con conoscenze e/o esperienza insufficienti, purché siano sotto il controllo di persone adulte o siano stati istruiti sull'uso sicuro dell'apparecchio e abbiano compreso i pericoli connessi all'uso dello stesso. Tenere l'apparecchio lontano dalla portata dei bambini. La pulizia e la manutenzione possono essere eseguite da bambini di età pari o superiore agli 8 anni salvo supervisione da parte di un adulto. Tenere l'apparecchio ed il cavo di collegamento lontani dalla portata di bambini di età inferiore agli 8 anni.

Riempire giornalmente il serbatoio solo con acqua fresca e fredda (non utilizzare acqua minerale con anidride carbonica). Non utilizzare acqua demineralizzate.

### **Condizioni ambientali**

Usare l'apparecchio solo in ambienti interni a temperatura ambientale e ad un'altitudine massima di 2000 m.



## Avvertenze di sicurezza

### **Collegamento alla rete**

Utilizzare e collegare l'apparecchio alla rete rispettando le indicazioni sulla targhetta dati.

Utilizzare l'apparecchio TASSIMO solo se il cavo di alimentazione e l'apparecchio non riportano danni.

### **Riparazioni**

In caso di guasto, estrarre immediatamente la spina elettrica.

Al fine di evitare rischi, le riparazioni sull'apparecchio, come ad es. la sostituzione di un cavo danneggiato, sono consentite solo al nostro servizio di assistenza clienti.

### **Pericolo di ustioni!**

Non aprire mai il sistema di bollitura durante il Funzionamento. Fare attenzione che i liquidi in fuoriuscita sono molto caldi. Il T DISC, la pressa e l'uscita bibite possono essere molto caldi subito dopo il processo di bollitura. Lasciarli prima raffreddare. Non utilizzare T DISC danneggiati. Utilizzare i T DISC solo una volta.

### **Pericolo di scossa elettrica!**

Prima di pulire l'apparecchio, spegnerlo tramite l'interruttore on/off ed estrarre la spina elettrica. Non immergere mai l'apparecchio od il cavo di alimentazione nell'acqua.

### **Pericolo di lesioni!**

Non bere assolutamente la soluzione decalcificante.

### **Risparmio energetico**

Per risparmiare energia, l'apparecchio TASSIMO andrebbe spento dopo ogni utilizzo.



Prima di continuare a leggere, aprire verso sinistra il lato con la figura all'inizio del fascicolo.

### 1 Interruttore **on/off**

### 2 Tasto **Start/Stop** con **indicatori**

- a LED di stato
- b Riempire serbatoio d'acqua
- c Decalcificare

### 3 Sistema di bollitura

- a Coperchio
- b Supporto T DISC
- c Pressa per T DISC
- d Finestra di lettura T DISC
- e Uscita bibite
- f Paraspruzzi

### 4 Serbatoio dell'acqua estraibile

- a Segno **max**
- b Segno „Decalcificare“
- c Galleggiante
- d Impugnatura

### 5 Vano di conservazione

- a Service T DISC giallo
- b Istruzioni rapide pulizia/decalcificazione

### 6 Griglia portatazze

- (estraibile e regolabile in altezza)
- a Griglia di gocciolamento
- b Recipiente di raccolta



## Smaltimento

Si prega di smaltire le confezioni nel rispetto dell'ambiente. Questo apparecchio dispone di contrassegno ai sensi della direttiva europea 2012/19/CE in materia di apparecchi elettrici ed elettronici (waste electrical and electronic equipment – WEEE). Questa direttiva definisce le norme per la raccolta e il riciclaggio degli apparecchi dismessi valide su tutto il territorio dell'Unione Europea. Informarsi presso il rivenditore specializzato sulle attuali disposizioni per la rottamazione.



## Informazione

Bosch è il produttore dell'apparecchio TASSIMO. Pertanto, Bosch non può assumersi alcuna garanzia per i T DISC TASSIMO.

I T DISC TASSIMO sono reperibili presso i rivenditori specializzati.

Visitate il sito [www.tassimo.com](http://www.tassimo.com) per scoprire l'ampia scelta di bevande e per ordinare direttamente online.



## Soluzione di guasti











Nella seguente tabella sono indicate alcune soluzioni per piccoli problemi o guasti, che possono verificarsi durante l'uso dell'apparecchio TASSIMO e che possono venir risolti in modo indipendente. Qualora non sia possibile trovare una soluzione adeguata per un particolare problema, vi preghiamo di mettervi in contatto con il servizio di assistenza clienti.

Ulteriori informazioni sul servizio di assistenza clienti sono reperibili anche online:  
[www.tassimo.com](http://www.tassimo.com)

Problema	Causa/situazione	Soluzione
L'apparecchio non funziona, non si illumina nessuno indicatore (LED).	L'apparecchio non riceve alimentazione elettrica.	Controllare che l'apparecchio sia collegato all'alimentazione elettrica.
	L'apparecchio non è acceso.	Assicurarsi che l'apparecchio sia acceso.
Inizia la bollitura, tuttavia non viene erogata alcuna bevanda.	Il serbatoio dell'acqua non è inserito correttamente.	Controllare che il serbatoio dell'acqua sia inserito correttamente.
	Il serbatoio dell'acqua è stato rimosso durante la bollitura oppure nel sistema è presente dell'aria.	Avviare una procedura di pulizia con il Service T DISC. Per fare ciò, vedere il capitolo  <b>Messa in funzione</b> , punto 2–14.
	Il galleggiante nel serbatoio dell'acqua è bloccato.	Pulire il serbatoio dell'acqua e rendere il galleggiante accessibile.
Non è possibile avviare la bollitura.	Nessun T DISC inserito.	Verificare se è stato inserito un T DISC.
	Il codice a barre del T DISC inserito non viene riconosciuto	Pulire la finestra di lettura del T DISC con un panno morbido inumidito.
		Lisciare con il dito la pellicola del T DISC in modo tale che il codice a barra sia leggibile.
		Utilizzare un nuovo T DISC.
	Se il problema non è stato risolto, contattare TASSIMO Infoline.	
Il sistema di bollitura non è chiuso correttamente.	Pulire il sistema di bollitura con un panno morbido inumidito, soprattutto nell'area del coperchio.	
L'apparecchio non era acceso durante l'inserimento del T DISC	Accendere l'apparecchio prima di inserire il T DISC.	

## Soluzione di guasti



Problema	Causa/situazione	Soluzione
Non è possibile chiudere il sistema di bollitura.	La pressa e/o il supporto T DISC non sono inseriti correttamente.	Premere la pressa nella sua sede con entrambi i pollici e controllare la posizione del supporto T DISC.
	Il T DISC non è inserito correttamente.	Sostituire un T DISC danneggiato con uno nuovo. Inserire il T DISC con il lato stampato verso il basso in modo tale che la linguetta si trovi nell'incavo previsto.
	Il sistema di bollitura non è chiuso correttamente.	Pulire il sistema di bollitura con un panno morbido inumidito, soprattutto nell'area del coperchio. Premere il coperchio fino ad udire uno scatto.
Non è possibile aprire il sistema di bollitura.	Il sistema di bollitura è ancora bloccato.	Aprire il sistema di bollitura solo quando il LED di stato  smette di lampeggiare e rimane acceso permanentemente.
		Se il sistema di bollitura resta chiuso, contattare TASSIMO Infoline.
Riempire serbatoio acqua  è acceso.	Non è presente acqua sufficiente nel serbatoio dell'acqua.	Riempire con acqua fredda e fresca fino al segno <b>max</b> . Inserire nuovamente il serbatoio dell'acqua.
Riempire serbatoio acqua  è acceso, nonostante sia presente sufficiente acqua nel serbatoio.	Il galleggiante nel serbatoio dell'acqua è bloccato.	Pulire il serbatoio dell'acqua e rendere il galleggiante accessibile.
	Il serbatoio dell'acqua non è inserito correttamente.	Verificare che il serbatoio dell'acqua sia inserito correttamente.
Riempire serbatoio d'acqua  e decalcificare  lampeggiano contemporaneamente e non ha luogo nessuna bollitura.	Guasto tecnico dell'apparecchio.	Spegnere l'apparecchio con l'interruttore <b>on/off</b> , attendere circa 5 minuti e riaccendere l'apparecchio. Se  e  continuano a lampeggiare, contattare il TASSIMO infoline.
Decalcificare  è acceso o lampeggia.	L'apparecchio deve essere decalcificato.	Decalcificare l'apparecchio. Per fare ciò, vedere il capitolo  <b>Decalcificare</b> .
Decalcificare  è acceso o lampeggia, nonostante sia stata utilizzata acqua decalcificata.	Anche l'acqua decalcificata contiene piccole quantità di calcare.	Decalcificare l'apparecchio. Per fare ciò, vedere il capitolo  <b>Decalcificare</b> .



## Soluzione di guasti

Problema	Causa/situazione	Soluzione
La qualità della crema è peggiorata.	L'uscita bibite è appiccicosa o sporca.	Pulire l'uscita bibite. Per fare ciò, vedere il capitolo  <b>Pulizia</b> .
	L'apparecchio presenta incrostazioni di calcare.	Pulire il sistema di bollitura con il Service T DISC giallo. Per fare ciò, vedere il capitolo  <b>Pulizia</b> .
Gocciola acqua dal sistema di bollitura.	Il T DISC è danneggiato o non a tenuta. Il T DISC non è stato premuto correttamente.	Non utilizzare T DISC danneggiati. Utilizzare i T DISC solo una volta. Attendere che il processo di bollitura sia terminato e l'apparecchio si sia raffreddato. Rimuovere il T DISC e pulire il sistema di bollitura. Per fare ciò, vedere il capitolo  <b>Pulizia</b> .
	La pressa non è inserita correttamente.	Premere con entrambi i pollici la pressa nella propria sede (si sente uno scatto).
Sulla superficie sotto la griglia portatazze è presente dell'acqua.	Si tratta di acqua di condensa.	È possibile che si formi della condensa, ciò non è un guasto. Asciugare l'acqua con un panno.
Il Service T DISC giallo è danneggiato od andato perduto.		Il Service T DISC giallo può essere ordinato tramite il servizio di assistenza clienti Bosch (articolo nr. 621101, il contatto è riportato alla fine di queste istruzioni per l'uso).
La quantità della bevanda non è quella desiderata.	Il codice a barra del T DISC imposta per ogni bevanda il volume ottimale della bevanda. Tale valore può anche essere personalizzato.	Meno quantità: Premere il tasto <b>Start/Stop</b> durante la bollitura per interrompere il processo di bollitura. Più quantità: Premere e mantenere premuto il tasto <b>Start/Stop</b> fino a quando è raggiunta la quantità richiesta.
	Il deposito di calcare nell'apparecchio può ridurre la quantità di bevanda erogata.	Decalcificare l'apparecchio. Per fare ciò, vedere il capitolo  <b>Decalcificare</b> .





## **Gebruiksaanwijzing**

Lees de gebruiksaanwijzingen deel 1 en deel 2 zorgvuldig door, neem deze in acht en bewaar deze goed. Geef deze door aan alle gebruikers.

## **Reglementaire toepassing**

Dit apparaat is bedoeld voor de verwerking van normale huishoudelijke hoeveelheden in huishoudens of vergelijkbare, niet bedrijfsmatige toepassingen. Huishoudachtige toepassingen omvatten bijv. het gebruik in kantines van winkels, kantoren, landbouwbedrijven en andere industriële bedrijven, evenals het gebruik door gasten van pensions, kleine hotels en soortgelijke woonvoorzieningen.

Kinderen jonger dan 8 jaar mogen het apparaat niet bedienen. Dit apparaat kan worden bediend door kinderen vanaf 8 jaar en door personen met fysieke, sensorische of geestelijke beperkingen of met gebrekkige ervaring en/of kennis, indien zij onder toezicht staan of zijn geïnstrueerd in het veilige gebruik van het apparaat en de daaruit resulterende gevaren hebben begrepen. Kinderen mogen niet met het apparaat spelen. Reiniging en gebruikersonderhoud mag onder toezicht worden uitgevoerd door kinderen vanaf 8 jaar. Het apparaat en de aansluitleiding moeten uit de buurt worden gehouden van kinderen jonger dan 8 jaar.

Vul het waterreservoir dagelijks en uitsluitend met vers koud water (zonder koolzuur). Gebruik geen chemisch ontkalkt water.

## **Omgevingsvoorwaarden**

Gebruik het apparaat alleen binnenshuis bij kamertemperatuur en tot 2000 m boven de zeespiegel.



## Veiligheidsaanwijzingen

### **Netaansluiting**

Sluit het apparaat aan en gebruik het conform de informatie op het typeplaatje.

Gebruik het TASSIMO apparaat uitsluitend indien het aansluitsnoer en het apparaat geen beschadigingen vertonen.

### **Reparaties**

Trek bij storingen direct de stekker uit het stopcontact.

Om gevaarlijke situaties te vermijden mogen reparaties aan het apparaat, zoals vervanging van een beschadigd aansluitsnoer, alleen door onze servicedienst worden uitgevoerd.

### **Gevaar voor brandwonden!**

Probeer de zetgroep nooit tijdens de werking te openen. Let erop dat de uittredende vloeistoffen zeer heet zijn. De T DISC, de stansinrichting en de drank-uitloop kunnen direct na de bereiding zeer heet zijn. Laat deze eerst afkoelen.

Gebruik geen beschadigde T DISCs.

Gebruik de T DISCs slechts een maal.

### **Gevaar voor elektrische schokken!**

Schakel vóór de reiniging het apparaat met de aan-/uitschakelaar uit en trek de stekker uit het stopcontact.

Dompel het apparaat of aansluitsnoer nooit onder in water.

### **Gevaar voor letsel!**

Drink in geen geval ontkalkingsvloeistof.

### **Energie sparen**

Schakel uw TASSIMO apparaat na ieder gebruik uit om energie te sparen.



Klap voordat u verder leest de bijbehorende pagina met afbeeldingen aan het begin van het boekje naar links open.

## 1 Aan/uit-schakelaar

### 2 Start/Stop-toets met weergave-elementen

- a Status-LED
- b Waterreservoir vullen
- c Ontkalken

### 3 Zetgroep

- a Vergrendeling
- b T DISC-houder
- c Stansinrichting voor T DISCs
- d T DISC leesvenster
- e Drank-uitloop
- f Spatbescherming

## 4 Afneembaar waterreservoir

- a Markering **max**
- b Markering „Ontkalken“
- c Vlotter
- d Draaggreep

## 5 Opbergvak

- a Gele service T DISC
- b Korte handleiding reinigen/ontkalken

## 6 Kopjesplaat

- (afneembaar en in hoogte verstelbaar)
- a Lekplaat
- b Opvangreservoir



## Afval

Gooi verpakkingsmateriaal op een milieuvriendelijke manier weg. Dit apparaat is gekenmerkt in overeenstemming met de Europese richtlijn 2012/19/EG betreffende afgedankte elektrische en elektronische apparatuur (waste electrical and electronic equipment – WEEE). De richtlijn geeft het kader aan voor de in de EU geldige terugneming en verwerking van oude apparaten. Raadpleeg uw gespecialiseerde handelaar voor de geldende voorschriften inzake afvalverwijdering.

## Info



Bosch is de fabrikant van het TASSIMO apparaat. Daarom kan Bosch geen leveringsgarantie voor de TASSIMO T DISCs verlenen.

TASSIMO T DISCs zijn verkrijgbaar in de speciaalzaak.

Bezoek ook onze website: [www.tassimo.com](http://www.tassimo.com) om de grote verscheidenheid aan dranken te ontdekken en online te bestellen.



## Zelf eenvoudige problemen verhelpen















In de volgende tabel vindt u oplossingen voor problemen of storingen die bij het gebruik van het apparaat kunnen optreden en die u eenvoudig zelf kunt verhelpen. Neem contact op met onze klantenservice indien u geen adequate oplossing voor uw speciale probleem kunt vinden.

Meer informatie voor de klantenservice vindt u ook online: [www.tassimo.com](http://www.tassimo.com)

Probleem	Oorzaak	Oplossing
Het apparaat functioneert niet, geen van de weergave-elementen (LED's) brandt.	Het apparaat heeft geen stroomvoorziening.	Controleer of het apparaat aan de stroomvoorziening is aangesloten.
	Het apparaat is niet ingeschakeld.	Controleer of het apparaat ingeschakeld is.
De bereiding wordt gestart, er wordt echter geen drank getapt.	Het waterreservoir is niet correct ingezet.	Controleer of het waterreservoir correct is ingezet.
	Het waterreservoir werd tijdens het zetten verwijderd of er bevindt zich lucht in het systeem.	Start een reiniging met de gele service T DISC. Zie hiervoor het hoofdstuk  <b>Ingebruikname</b> , stappen 2 – 14.
	De vlotter in het waterreservoir zit klem.	Reinig het waterreservoir en maakt de vlotter soepel gangbaar.
Het bereiden kan niet worden gestart.	Geen T DISC ingelegd.	Controleer of een T DISC werd ingelegd.
	De streepjescode van de ingelegde T DISC werd niet herkend.	Maak het T DISC leesvenster schoon met een zachte, vochtige doek.
		Veeg met uw vinger de folie van de T DISC glad zodat de streepjescode kan worden gelezen.
		Gebruik een nieuwe T DISC.
	Neem contact op met de TASSIMO-Infoline als het probleem niet kan worden verholpen.	
De zetgroep is niet goed gesloten.	Reinig de zetgroep met een zachte, vochtige doek, vooral in de omgeving van de vergrendeling.	
Het apparaat was bij het inleggen van de T DISC niet ingeschakeld.	Schakel het apparaat vóór het inleggen van de T DISC in.	



# Zelf eenvoudige problemen verhelpen



Probleem	Oorzaak	Oplossing
De zetgroep kan niet worden gesloten.	De stansinrichting en/of de T DISC-houder zijn niet correct geplaatst.	Duw de stansinrichting met beide duimen in de houder en controleer de positie van de T DISC-houder.
	De T DISC is niet correct geplaatst.	Vervang een beschadigde T DISC door een nieuwe. Leg de T DISC met de bedrukte zijde zodanig in de houder dat het flapje in de daarvoor bestemde uitsparing ligt.
	De zetgroep is niet goed gesloten.	Reinig de zetgroep met een zachte, vochtige doek, vooral in de omgeving van de vergrendeling. Druk op de sluiting tot deze hoorbaar vastklikt.
De zetgroep kan niet geopend worden.	De zetgroep is nog vergrendeld.	Open de zetgroep pas wanneer de status-LED  stopt met knipperen en permanent brandt.
		Neem contact op met de TASSIMO-Infoline wanneer de zetgroep nog steeds gesloten blijft.
Waterreservoir vullen  brandt.	Er is niet voldoende water in het waterreservoir.	Vul het waterreservoir met vers, koud water tot aan de markering <b>max</b> . Zet het waterreservoir weer terug.
Waterreservoir vullen  brandt hoewel er voldoende water in het waterreservoir is.	De vlotter in het waterreservoir zit klem.	Reinig het waterreservoir en maakt de vlotter soepel gangbaar.
	Het waterreservoir is niet correct ingezet.	Controleer of het waterreservoir correct is ingezet.
Waterreservoir vullen  en ontkalken  knipperen gelijktijdig en er is geen bereiding mogelijk.	Technische storing van het apparaat.	Schakel het apparaat met de aan-/uitschakelaar uit, wacht ca. 5 minuten en schakel het apparaat weer in. Indien  en  nog steeds knipperen, neem dan contact op met de TASSIMO-Infoline.
Ontkalken  brandt op knippert.	Het apparaat moet worden ontkalkt.	Ontkalk het apparaat. Zie hiervoor het hoofdstuk  <b>Ontkalken</b> .
Ontkalken  brandt of knippert hoewel er ontkalkt water werd gebruikt.	Ook ontkalkt water bevat geringe hoeveelheden kalk.	Ontkalk het apparaat. Zie hiervoor het hoofdstuk  <b>Ontkalken</b> .
De crème schuimlaag is slechter geworden.	De drank-uitloop is kleverig of verontreinigd.	Reinig de drank-uitloop. Zie hiervoor het hoofdstuk  <b>Reinigen</b> .
	Het apparaat is verkalkt.	Reinig de zetgroep met de gele service T DISC. Zie hiervoor het hoofdstuk  <b>Reinigen</b> . Ontkalk het apparaat. Zie hiervoor het hoofdstuk  <b>Ontkalken</b> .



## Zelf eenvoudige problemen verhelpen

Probleem	Oorzaak	Oplossing
Er druppelt water uit de zetgroep.	De T DISC is beschadigd of lekt. De T DISC werd niet correct gestanst.	Gebruik geen beschadigde T DISCs. Gebruik T DISCs slechts een keer. Wacht tot het bereiden is voltooid en het apparaat is afgekoeld. Verwijder de T DISC en reinig de zetgroep. Zie hiervoor het hoofdstuk  <b>Reinigen</b> .
	De stansinrichting is niet correct geplaatst.	Duw de stansinrichting met beide duimen in de houder (hoorbare klik).
Er bevindt zich water op het oppervlak onder de lekschaal.	Dit is condenswater.	Er kan condensatie ontstaan, dat is geen fout. Wis het water met een doek weg.
De gele service T DISC is beschadigd of kwijtgeraakt.		De gele service T DISC is verkrijgbaar via de Bosch klantenservice (artikel-nr. 621101, contact, zie het einde van deze gebruiksaanwijzing).
Het volume van de drank is niet naar wens.	De streepjescode van de T DISC geeft voor elke drank het optimale volume aan. Deze waarden kan ook individueel worden gewijzigd.	Minder volume: Druk tijdens de bereiding op de <b>Start/Stop</b> -toets om de bereiding te annuleren. Meer volume: Druk op de <b>Start/Stop</b> -toets en houd deze ingedrukt tot het gewenste volume is bereikt.
	Kalkaanslag in het apparaat kan een gereduceerd drankvolume tot gevolg hebben.	Ontkalk het apparaat. Zie hiervoor het hoofdstuk  <b>Ontkalken</b> .



### **Bruksanvisning**

Läs noga igenom bruksanvisningens del 1 och 2. Följ alltid denna bruksanvisning och spar den hela maskinens livsläng. Lämna dem vidare till alla användare.

### **Ändamålsenlig användning**

Denna apparat är avsedd för tillagning av normala hushållsmängder eller i hushållsliknande förhållanden. Maskinen är inte ämnad för yrkesmässig användning. Hushållsliknande användning omfattar t. ex. användning i pentryn för medarbetare i butiker, kontor, jordbruk och andra yrkesmässiga företag, samt användning av gäster i pensionat, mindre hotell och liknande boendeinrättningar.

Barn under 8 år får ej använda apparaten. Denna apparat kan användas av barn från 8 år och uppåt och av personer med reducerade fysiska, sensoriska eller mentala förmågor och brist på erfarenhet och/eller kunskap, om de står under överinseende eller om de instruerats i en säker användning av apparaten och informerats om riskerna. Barn får ej leka med apparaten. Rengöring och service får utföras av barn från 8 år eller äldre under överinseende. Apparaten och dess anslutningsledning skall förvaras utom räckhåll för barn yngre än 8 år.

Använd endast färskt, kallt vatten (inget mineralvatten med kolsyra). Använd inget kemiskt avkalkat vatten.

### **Omgivningsförutsättningar**

Apparaten får endast användas inomhus vid rumstemperatur och ej över 2000 m över havsytan.



## Säkerhetsanvisningar

### **Nätanslutning**

Använd och anslut endast apparaten i enlighet med uppgifterna på typskylten.

Använd endast din TASSIMO om nätkabeln och apparaten är oskadade.

### **Reparationer**

Dra ut nätstickkontakten omedelbart vid fel.

Reparationer på maskinen, som t. ex. att byta ut en skadad kabel, får endast utföras av vår kundservice för att undvika faror.

### **Brännskaderisk!**

Försök aldrig att öppna bryggningssystemet under driften.

Observera att utrinnande vätska är mycket het. T DISC, stansanordningen och dryckesutloppet kan vara mycket heta omedelbart efter bryggningen. Låt svalna först.

Använd inga skadade T DISC:ar.

Använd varje T DISC bara en gång.

### **Risk för elektrisk stöt!**

Stäng av apparaten med brytaren Till/Från och dra stickkontakten. Doppa aldrig apparaten eller nätkabeln i vatten.

### **Risk för personsador!**

Drick aldrig avkalkningsvätskan.

### **Spara energi**

Av energisparskäl bör du stänga av din TASSIMO efter varje användning.





Innan du fortsätter viker du ut den tillhörande bildsidan i början på häftet åt vänster.

### 1 Till/Från Brytare

### 2 Start/Stopp knapp med visningselement

- a Status-LED ☐
- b Fyll vattentank ☑
- c Avkalkning ⚠

### 3 Bryggningssystem

- a Förslutning
- b T DISC hållare
- c Stansanordning för T DISC:ar
- d T DISC läsfönster
- e Dryckesutlopp
- f Stänkskydd

### 4 Löstagbar vattentank

- a Markering **max**
- b Markering ⚠ "Avkalkning"
- c Flottör
- d Bärhandtag

### 5 Förvaringsfack

- a Gul Service T DISC
- b Snabbreferensguide rengöring/ avkalkning

### 6 Plattform för kopp

- (avtagbar och höjdställningsbar)
- a Droppgaller
- b Uppfångningsbehållare



## Avfallshantering

Kassera förpackningen på ett miljövänligt sätt. Denna enhet är märkt i enlighet med det europeiska direktivet 2012/19/EG om avfall som utgörs av eller innehåller elektroniska produkter (waste electrical and electronic equipment – WEEE). Direktivet anger ramarna för inom EU giltigt återtagande och korrekt återvinning av uttjänta enheter.

Kontakta din fackhandel om du vill ha ytterligare information.

## Info



Bosch är tillverkaren av TASSIMO-enheten. Därför kan Bosch inte överta någon leveransgaranti för TASSIMO T DISC:ar.

TASSIMO T DISC:ar finns i fackhandeln.

Besök också [www.tassimo.com](http://www.tassimo.com) för att upptäcka det stora urvalet av drycker och för att beställa online.



## Hjälp vid problem















I följande tabell hittar du lösningar på problem eller störningar, som kan uppträda i samband med användningen av apparaten och som du kan åtgärda själv. Om du inte hittar någon adekvat lösning på ditt speciella problem kontaktar du vår kundtjänst.

Ytterligare kundtjänstinformationer hittar du också online: [www.tassimo.com](http://www.tassimo.com)

Problem	Orsak	Åtgärd
Apparaten fungerar inte. Ingen av indikeringselementen (LED:er) tänds.	Apparaten har ingen strömförsörjning.	Kontrollera om apparaten är ansluten till strömförsörjningen.
	Apparaten är inte inkopplad.	Kontrollera att apparaten är påslagen.
Bryggningen startas, men det matas inte ut någon dryck.	Vattentanken är inte isatt på rätt sätt.	Kontrollera om vattentanken är isatt korrekt.
	Vattentanken togs av under bryggningen eller så finns det luft i systemet.	Starta en rengöring med den gula Service T DISC. Beträffande detta se kapitlet <b>► Idrifttagning</b> , stegen 2–14.
	Flottören i vattentanken har fastnat.	Rengör vattentanken och se till så att flottören lossnar.
Bryggningen kan inte startas.	Ingen T DISC ilagd.	Kontrollera om en T DISC lagts i.
	Strekkoden på den ilagda T DISC kan inte läsas.	Gör ren T DISC läsfönstret med en mjuk och fuktig duk.
		Stryk T DISC:ens folie slät så att strekkoden kan läsas.
		Använd en ny T DISC.
	Om problemet inte går att lösa kontaktar du TASSIMO Infoline.	
Bryggningssystemet är inte korrekt stängt.	Rengör bryggningssystemet med en mjuk, fuktig duk. Rengör framför allt vid förslutningen.	
Apparaten var inte igång när T DISC lades i.	Starta apparaten innan T DISC läggs i.	
Bryggningssystemet går inte att stänga.	Stansanordningen och/eller T DISC hållare har inte satts in korrekt.	Tryck in stansanordningarna med båda tummarna i sin hållare och kontrollera T DISC hållares position.
	T DISC har inte satts in korrekt.	Byt ut en skadad T DISC mot en ny. Lägg in T DISC med den tryckta sidan nedåt så att laskan ligger i den därför avsedda ursparningen.
	Bryggningssystemet är inte korrekt stängt.	Rengör bryggningssystemet med en mjuk, fuktig duk. Rengör framför allt vid förslutningen. Tryck på förslutningen tills denna hakar i hörbart.

# Hjälp vid problem



Problem	Orsak	Åtgärd
Bryggssystemet kan inte öppnas.	Bryggssystemet är fortfarande låst.	Öppna bryggningssystemet först när status-LED  slutar att blinka och lyser kontinuerligt. Om bryggningssystemet fortsätter att vara stängt kontaktar du TASSIMO Infoline.
Fyll vattentanken  lyser.	Det finns inte tillräckligt med vatten i vattentanken.	Fyll på försiktigt, kallt vatten upp till markeringen <b>max</b> . Sätt in vattentanken igen.
Fyll vattentanken  lyser, trots att det finns tillräckligt med vatten i vattentanken.	Flottören i vattentanken har fastnat.	Rengör vattentanken och se till så att flottören lossnar.
	Vattentanken är inte isatt på rätt sätt.	Kontrollera om vattentanken är isatt korrekt.
Fyll vattentanken  och Avkalkning  blinkar samtidigt och det går inte att använda maskinen.	Det är något fel på maskinen.	Stäng av maskinen med <b>Till/Från</b> brytaren. Vänta i cirka 5 minuter och sätt på den igen. Om  och  fortfarande blinkar bör du kontakta TASSIMO Support.
Avkalkning  lyser eller blinkar.	Apparaten skall avkalkas.	Avkalka apparaten. Beträffande detta, se kapitel  <b>Avkalkning</b> .
Avkalkning  lyser eller blinkar, trots att avkalkat vatten använts.	Även avkalkat vatten innehåller små mängder kalk.	Avkalka apparaten. Beträffande detta, se kapitel  <b>Avkalkning</b> .
Creman har försämrats.	Dryckesutloppet har klibbat igen eller är smutsigt.	Rengör dryckesutloppet. Beträffande detta, se kapitel  <b>Rengöring</b> .
		Rengör bryggningssystemet med den gula Service T DISC. Beträffande detta, se kapitel  <b>Rengöring</b> .
	Apparaten är igenkalkad.	Avkalka apparaten. Beträffande detta, se kapitel  <b>Avkalkning</b> .
Det droppar vattnet ur bryggssystemet.	T DISC är skadad eller otät. T DISC har inte stansats korrekt.	Använd inga skadade T DISC:ar. Använd varje T DISC bara en gång. Vänta tills bryggningen avslutats och drycken svalnat. Ta bort T DISC och rengör bryggningssystemet. Beträffande detta, se kapitel  <b>Rengöring</b> .
	Stansningsanordningen är inte isatt på rätt sätt.	Tryck med båda tummarna in stansanordningen i dess hållare (hörbart klick).
På ytan under plattformen för koppar finns vatten.	Det rör sig om kondensationsvatten.	Kondensation kan uppkomma och är inget fel. Torka av vattnet med en duk.



## Hjälp vid problem

Problem	Orsak	Åtgärd
Den gula Service T DISC är skadad eller har gått förlorad.		Den gula Service T DISC kan köpas via Boschs kundtjänst (artikelnr. 621101, kontaktdata se slutet av denna bruksanvisning).
Dryckesvolymen motsvarar inte dina önskemål.	Streckkoden på T DISC anger optimal dryckesvolym för varje dryck. Detta värde kan också anpassas individuellt.	Mindre volym: Tryck på knappen <b>Start/Stopp</b> för att avbryta bryggningen.  Mer volym: Tryck på knappen <b>Start/Stopp</b> och håll den intryckt tills önskad volym nåtts.
	Kalkavlagringar i apparaten kan leda till en reducerad dryckesvolym.	Avkalka apparaten. Beträffande detta, se kapitel  <b>Avkalkning</b> .



### **Brugsanvisning**

Læs brugsanvisningerne del 1 og 2 omhyggeligt igennem, følg anvisningerne og opbevar dem til senere reference. Giv dem videre til alle brugere.

### **Tiltænkt anvendelse**

Denne maskine er beregnet til håndtering af almindelige mængder i husholdningen, og til husholdningslignende, ikke-kommercielle formål. Under husholdningslignende formål forstås bl. a. anvendelsen i køkkener for ansatte i butikker, kontorer, landbrugsbedrifter og andre kommercielle virksomheder, eller gæsters brug af maskinen i pensioner, små hoteller og lignende.

Børn under 8 år må ikke betjene apparatet. Dette apparat kan bruges af børn fra og med 8 år og af personer med reducerede fysiske, sensoriske eller mentale evner eller mangel på erfaring og/eller viden, hvis de er under opsyn og er blevet instrueret i en sikker brug af apparatet og har forstået de deraf resulterende farer. Børn må ikke lege med apparatet. Rengøring og brugervedligeholdelse må udføres af børn fra 8 år eller ældre, når de er under opsyn. Apparatet og dets tilslutningsledning skal være uden for rækkevidde for børn under 8 år.

Fyld hver dag udelukkende rent, koldt vand på (ikke mineralvand med kulsyre). Brug aldrig kemisk afkalket vand.

### **Omgivelsesbetingelser**

Maskinen må kun anvendes indendørs ved stuetemperatur og maks. 2000 m over havets overflade.

### **Nettilslutning**

Apparatet er udstyret med et EU-Schukostik (sikkerhedsstik). For at sikre korrekt jordforbindelse i stikkontakter i Danmark skal apparatet tilsluttes med en egnet stik-adapter. Denne adapter (tilladt til maks. 13 ampere) kan bestilles via kundeservice (reservedel nr. 616581). Brug og tilslut altid kun maskinen i overensstemmelse med angivelserne på typeskiltet.



## Sikkerhedsanvisninger

TASSIMO-maskinen må kun anvendes, hvis netledningen og maskinen ikke er beskadigede.

### Reparationer

Træk omgående netstikket ud ved fejlfunktion.

Reparationer på maskinen, fx udskiftning af en beskadiget netledning, må kun foretages af vores kundeservice for at undgå risici.

### Fare for forbrænding!

Prøv aldrig at åbne bryggesystemet under driften.

Vær opmærksom på, at udstrømmende væsker er meget varme. T DISC'en, stanseanordningen og udløbstuden til drikke kan være meget varme umiddelbart efter brygningen. Lad delene afkøle først.

Anvend ingen beskadigede T DISCs.

Anvend T DISCs kun én gang.

### Fare for elektrisk stød!

Sluk maskinen med TÆND/SLUK knappen og træk netstikket ud inden rengøring.

Nedsænk aldrig maskinen eller netledningen i vand.

### Fare for tilskadekomst!

Drik under ingen omstændigheder afkalkningsvæske.

### Strømbesparelse

For at spare strøm bør du slukke din TASSIMO-maskine efter hver brug.



Fold den tilhørende billedside i starten af folderen ud mod venstre inden du læser videre.

### 1 TÆND/SLUK-knap

### 2 START/STOP tast med indikatorelementer

- a Status-LED
- b Påfyld vandbeholder
- c Afkalkning

### 3 Bryggesystem

- a Låg
- b T DISC-holder
- c Stanseanordning til T DISCs
- d T DISC-læsevindue
- e Udløbstud til drikke
- f Sprøjtebeskyttelse

### 4 Aftagelig vandbeholder

- a Markering **max**
- b Markering ”Afkalkning”
- c Flyder
- d Bærehåndtag

### 5 Opbevaringsrum

- a Gul Service T DISC
- b Kort vejledning til rengøring/afkalkning

### 6 Kopholder

- (aftagelig og højdeindstillelig)
- a Drypbakke
- b Opsamlingsbeholder



## Bortskaffelse

Emballagen skal bortskaffes på miljøvenlig vis. Dette apparat er klassificeret iht. det europæiske direktiv 2012/19/EF om affald af elektrisk- og elektronisk udstyr (waste electrical and electronic equipment – WEEE). Dette direktiv angiver rammerne for indlevering og recycling af kasserede apparater gældende for hele EU.

Du kan få nærmere informationer om aktuelle muligheder for bortskaffelse i faghandlen.

## Vigtigt



Bosch er producenten af TASSIMO-maskinen. Derfor kan Bosch ikke påtage sig nogen leveringsgaranti for TASSIMO T DISCs.

TASSIMO T DISCs kan købes hos fagforhandlere.

Besøg også [www.tassimo.com](http://www.tassimo.com) for at se det store udvalg af drikke og bestille online.



## Fejlfinding















I den efterfølgende tabel finder du løsninger til problemer eller fejl, som kan opstå ved brug af maskinen og som du selv nemt kan afhjælpe. Hvis du ikke kan finde en passende løsning til et specielt problem, så kontakt vores kundeservice.

Yderligere oplysninger om kundeservice finder du også online: [www.tassimo.com](http://www.tassimo.com)

Problem	Årsag	Afhjælpning
Maskinen virker ikke; ingen af indikator-elementerne lyser (LED'er).	Maskinen har ingen strømforsyning.	Kontroller, at maskinen er tilsluttet strømforsyningen.
	Maskinen er ikke tændt.	Kontroller, at der er tændt for maskinen.
Brygningen startes, men der kommer ingen drik ud.	Vandbeholderen er ikke indsat korrekt.	Kontroller, om vandbeholderen er indsat korrekt.
	Vandbeholderen blev taget af under brygningen, eller der er luft i systemet.	Start en rengøring med den gule Service T DISC. Se i denne forbindelse kapitel <b>► Ibrugtagning</b> , trin 2-14.
	Flyderen i vandbeholderen har sat sig fast.	Rens vandbeholderen og sørg for, at flyderen er bevægelig.
Brygningen kan ikke startes.	Der er ikke indsat nogen T DISC.	Kontroller, om der er indsat en T DISC.
	Stregkoden fra den indsatte T DISC bliver ikke genkendt.	Rengør T DISC-læsevinduet med en blød, fugtig klud.
		Stryg folien på T DISC glat med fingeren for at stregkoden kan læses.
		Brug en ny T DISC.
	Kontakt TASSIMO support, hvis problemet ikke kan afhjælpes.	
Bryggesystemet er ikke lukket korrekt.	Rengør bryggesystemet med en blød, fugtig klud, især området omkring låget.	
Der var ikke tændt for maskinen, da T DISC blev indsat.	Tænd for maskinen, inden T DISC'en indsættes.	
Bryggesystemet kan ikke lukkes.	Stanseanordningen og/eller T DISC-holderen er ikke indsat korrekt.	Tryk med begge tommelfingre stanseanordningen ind i holderen og kontroller T DISC holderens position.
	T DISC er ikke indsat korrekt.	Udskift en beskadiget T DISC med en ny. Indsæt T DISC'en med den trykte side nedad, så snippen ligger i den dertil beregnede udskæring.
	Bryggesystemet er ikke lukket korrekt.	Rengør bryggesystemet med en blød, fugtig klud, især området omkring låget.
Tryk låget, indtil det går hørbart i indgreb.		





Problem	Årsag	Afhjælpning
Bryggesystemet kan ikke åbnes.	Bryggesystemet er stadigvæk låst.	Vent med at åbne bryggesystemet, indtil status-LED  er holdt op med at blinke og lyser konstant. Kontakt TASSIMO support, hvis bryggesystemet stadigvæk ikke kan åbnes.
Påfyld vandbeholder  lyser.	Der er ikke nok vand i vandbeholderen.	Påfyld friskt, koldt vand op til markeringen <b>max</b> . Anbring vandbeholderen igen.
Påfyld vandbeholder  lyser, selvom der er nok vand i vandbeholderen.	Flyderen i vandbeholderen har sat sig fast.	Rens vandbeholderen og sørg for, at flyderen er bevægelig.
	Vandbeholderen er ikke indsat korrekt.	Kontroller, om vandbeholderen er indsat korrekt.
Påfyld vandbeholder  og Afkalkning  blinker samtidig og det er ikke muligt at brygge drikke.	Der er en fejl på maskinen.	Sluk maskinen med <b>TÆND/SLUK</b> -knappen, vent i ca. 5 minutter og tænd maskinen igen. Hvis  og  stadig blinker, bedes du kontakte TASSIMO support.
Afkalkning  lyser eller blinker.	Maskinen skal afkalkes.	Afkalk maskinen. Se i denne forbindelse kapitel  <b>Afkalkning</b> .
Afkalkning  lyser eller blinker, selvom der er blevet brugt blødt vand.	Selv blødt vand indeholder små mængder kalk.	Afkalk maskinen. Se i denne forbindelse kapitel  <b>Afkalkning</b> .
Kvaliteten af cremaen er blevet forringet.	Udløbstuden til drikke er tilstoppet eller tilsmudset.	Rengør udløbstuden til drikke. Se i denne forbindelse kapitel  <b>Rengøring</b> . Rens bryggesystemet med den gule Service T DISC. Se i denne forbindelse kapitel  <b>Rengøring</b> .
	Maskinen er tilkalket.	Afkalk maskinen. Se i denne forbindelse kapitel  <b>Afkalkning</b> .
Der drypper vand fra bryggesystemet.	T DISC er beskadiget eller utæt. T DISC er ikke blevet stanset korrekt.	Anvend ingen beskadigede T DISCs. Anvend T DISCs kun én gang. Vent, indtil brygningen er afsluttet og maskinen er afkølet. Tag T DISC'en ud og rengør bryggesystemet. Se i denne forbindelse kapitel  <b>Rengøring</b> .
	Stanseanordningen er ikke indsat korrekt.	Tryk stanseanordningen ind i dens holder med begge tommelfingre (hørbart klik).
Der er vand på fladen under kopholderen.	Vandet stammer fra kondensering.	Der kan forekomme kondensering. Dette er ikke en fejl. Tør vandet væk med en klud.
Den gule Service T DISC er beskadiget eller gået tabt.		Den gule Service T DISC kan købes hos Bosch kundeservice (artikelnr. 621101, for kontaktoplysninger se bagerst i denne brugsanvisning).



## Fejlfinding

Problem	Årsag	Afhjælpning
Drikkens mængde svarer ikke til dine ønsker.	T DISC'ens stregkode angiver det optimale drikkevolumen for enhver drik. Denne værdi kan også tilpasses individuelt.	Mindre mængde: Tryk under brygningen på <b>START/STOP</b> -tasten for at afbryde brygningen. Større mængde: Tryk og hold <b>START/STOP</b> -tasten inde, indtil den ønskede mængde er nået.
	Kalkaflejringer i maskinen kan reducere drikkenes mængde.	Afkalk maskinen. Se i denne forbindelse kapitel  <b>Afkalkning</b> .



### **Bruksanvisning**

Les nøye gjennom bruksanvisningen, del 1 og 2, og følg den. Oppbevar bruksanvisningen til senere bruk. Gi den videre til alle brukere.

### **Korrekt bruk**

Denne kaffemaskinen er beregnet for private husholdninger og koking av normale mengder kaffe til privat bruk, ikke for yrkesmessig bruk. Denne helautomatiske espressomaskinen er designet for å lage små mengder med kaffe til privat bruk eller for bruk i ikke-kommersielle, husholdningslignende miljøer som for eksempel små kantiner for butikker, kontorer, landbruk eller andre mindre næringsforetak, eller for bruk av gjester ved bed-and-breakfast- og andre små hoteller av lignende type.

Barn under 8 år må ikke betjene apparatet. Dette apparatet kan brukes av barn som er 8 år eller eldre, og av personer med reduserte fysiske, sensoriske eller mentale ferdigheter eller manglende erfaring og/eller kunnskaper, dersom dette skjer under tilsyn, eller de er blitt instruert i sikker bruk av apparatet og har forstått de farer som utgår fra det. Barn må ikke leke med apparatet. Rengjøring og vedlikehold utført av bruker skal kun utføres av barn over 8 år når dette skjer under tilsyn. Apparatet og strømkabelen skal holdes utilgjengelige for barn under 8 år.

Fyll hver dag på kun rent, kaldt vann (ikke mineralvann med kullsyre). Bruk ikke vann hvor kalk er fjernet kjemisk.

### **Krav til omgivelsene**

Kaffemaskinen skal bare brukes ved romtemperatur innendørs og opp til 2000 m høyde over havet.



## Sikkerhetsinformasjon

### **Tilkobling til nett**

Du må bare bruke og koble kaffemaskinen til i samsvar med opplysningene på typeskiltet.

Bruk bare din TASSIMO kaffemaskin når strømkabel og maskin er uten skader.

### **Reparasjoner**

Trekk straks ut nettpluggen ved feil.

Reparasjoner på kaffemaskinen, f. eks. å skifte ut en skadd tilførselsledning, skal bare utføres av vår kundeservice for å unngå risiko.

### **Fare for forbrenning!**

Du må aldri forsøke å åpne bryggeenheten under bruk. Vær oppmerksom på at væske som kommer ut, er svært varm. T DISC, stanseenheten og drikkeutløpet kan være svært varme rett etter at en drikk er blitt brygget. La dem først bli kalde. Bruk ikke skadde T DISCere. Bruk bare T DISCene én gang.

### **Fare for elektrisk støt!**

Før rengjøring må du slå kaffemaskinen av med på/av-bryteren og trekke ut nettpluggen. Du må aldri senke kaffemaskinen eller strømkabelen ned i vann.

### **Fare for skade!**

Du må ikke under noen omstendighet drikke avkalkingsvæsken.

### **Energisparing**

For å spare strøm bør du alltid slå din TASSIMO-maskin av hver gang du er ferdig med å bruke den.



Brett tilhørende side med bilder fremst i heftet ut til venstre før du leser videre.

### 1 På/av-bryter

### 2 Start/stopp-tast med indikatorelementer

- a Status-LED
- b Fyll vanntanken
- c Avkalking

### 3 Bryggeenhet

- a Sperre
- b T DISC-holder
- c Stanseenhet for T DISCs
- d T DISC-lesevindu
- e Drikkeutløp
- f Sprutvern

### 4 Avtakbar vanntank

- a Merke **max**
- b Merke „Avkalking“
- c Flottør
- d Bærehåndtak

### 5 Oppbevaringsrom

- a Gul Service T DISC
- b Miniveiledning rengjøring/avkalking

### 6 Koppelholder

- (avtakbar og høyderjusterbar)
- a Dryppgitter
- b Oppsamlingsbeholder



## Avfallshåndtering

Vennligst kast innpakkingsmaterialet på en miljø- og forskriftsmessig måte. Dette apparatet er klassifisert i henhold til det europeiske direktivet 2012/19/EF om avhending av elektrisk- og elektronisk utstyr (waste electrical and electronic equipment – WEEE). Direktivet angir rammene for innlevering og gjenvinning av innbytteprodukter.

Faghandelen kan gi opplysninger om aktuelle avfallsmottak.

## Info



Bosch er produsent av TASSIMO-maskinen. Derfor kan Bosch ikke gi garanti for levering av TASSIMO T DISCene.

TASSIMO T DISC får du kjøpt hos spesialiserte forhandlere.

Besøk også [www.tassimo.com](http://www.tassimo.com) for å oppdage vårt store utvalg av kaffedrikker som du kan bestille på nett.



## Feilsøking

I tabellen nedenfor finner du løsninger for problemer eller feil som kan oppstå i sammenheng med bruken av kaffemaskinen, og som du lett kan utbedre på egenhånd. Hvis du ikke finner en passende løsning for ditt spesielle problem, må du ta kontakt med vår kundeservice.

Du finner også mer informasjon om kundeservice på Internett: [www.tassimo.com](http://www.tassimo.com)

Problem	Årsak	Løsning
Kaffemaskinen virker ikke, ingen av indikatorelementene (LED) tennes.	Kaffemaskinen tilføres ikke strøm.	Kontroller om kaffemaskinen er koblet til strømforsyningen.
	Apparatet er ikke slått på.	Kontroller at kaffemaskinen er slått på.
Bryggingen startes, men det kommer ikke kaffe ut.	Vanntanken er ikke satt inn på korrekt måte.	Kontroller om vanntanken er satt korrekt inn.
	Vanntanken ble tatt ut under bryggingen, eller det er luft i systemet.	Start en rengjøringsprosess med den gule Service T DISC. Se kapittel <b>Første gangs bruk</b> , punkt 2–14.
	Flottøren i vanntanken har kilt seg fast.	Rengjør vanntanken og sørg for at flottøren kan beveges fritt igjen.
Ikke mulig å starte bryggingen.	Ingen T DISC satt inn.	Kontroller om det er satt inn T DISC.
	Strekkode for innsatt T DISC identifiseres ikke.	Rengjør T DISC lesevinduet med en myk, fuktig klut.
		Stryk glatt folien på T DISC med fingeren, slik at strekkoden kan leses.
		Bruk en ny T DISC.
		Ta kontakt med TASSIMO Infoline hvis problemet ikke lar seg løse.
	Bryggeenheten er ikke lukket korrekt.	Rengjør bryggeenheten med en myk, fuktig klut, framfor alt området rundt sperren.
Maskinen var ikke slått på da T DISC ble satt inn.	Slå maskinen på før du setter inn T DISC.	
Bryggeenheten kan ikke låses.	Stanseenheten og/eller T DISC-holderen er ikke satt inn korrekt.	Trykk med begge tommelfingre stanseenheten inn i holderen og kontroller stillingen til T DISC-holderen.
	T DISC er ikke satt inn korrekt.	Bytt ut en skadd T DISC med en ny. Legg T DISC med siden med påskriften vendt ned, slik at fliken ligger i den hertil tiltenkte utsparingen.
	Bryggeenheten er ikke lukket korrekt.	Rengjør bryggeenheten med en myk, fuktig klut, framfor alt området rundt sperren. Trykk inn sperren helt til den går hørbart i lås.



Problem	Årsak	Løsning
Bryggeeenheten kan ikke åpnes.	Bryggeeenheten er fortsatt sperret.	Vent med å åpne bryggeeenheten til status-LED  har sluttet å blinke og lyser permanent. Ta kontakt med TASSIMO Infoline hvis bryggeeenheten forstøtt er lukket.
Fyll vanntanken  lyser	Det er ikke nok vann i vanntanken.	Fyll på rent, kaldt vann opp til <b>max</b> -merket. Sett vanntanken inn igjen.
Fyll vanntanken  lyser selv om det er nok vann i vanntanken.	Flottøren i vanntanken har kilt seg fast.	Rengjør vanntanken og sørg for at flottøren kan beveges fritt igjen.
	Vanntanken er ikke satt inn på korrekt måte.	Kontroller om vanntanken er satt korrekt inn.
Fyll vanntanken  og Avkalking  blinker samtidig og det er ikke mulig å lage noen drikker.	Det har oppstått en feil.	Slå av maskinen med <b>på/av</b> -bryteren, vent i ca. 5 minutter og slå maskinen på igjen. Hvis  og  fremdeles blinker, vennligst ta kontakt med TASSIMO-hjelp.
Avkalking  lyser eller blinker..	Kaffemaskinen må avkalkes.	Avkalk kaffemaskinen. Se kapittel <b>Avkalking</b> .
Avkalking  lyser eller blinker, selv om det er brukt avkalket vann.	Også avkalket vann inneholder små kalkmengder.	Avkalk kaffemaskinen. Se kapittel <b>Avkalking</b> .
Crema har blitt dårligere.	Drikkeutløpet er sammenklistret eller skittent.	Rengjør drikkeutløpet. Se kapittel <b>Rengjøring</b> . Rengjør bryggeeenheten med den gule Service T DISC. Se kapittel <b>Rengjøring</b> .
	Apparatet er forkalket.	Avkalk kaffemaskinen. Se kapittel <b>Avkalking</b> .
Det drypper vann fra bryggeeenheten.	T DISC er skadd eller utett. T DISC er ikke stanset korrekt.	Bruk ikke skadde T DISC'er. Bruk bare T DISC'ene én gang. Vent til bryggingen er avsluttet og kaffemaskinen er blitt kald. Ta ut T DISC og rengjør bryggeeenheten. Se kapittel <b>Rengjøring</b> .
	Stansenheten er ikke satt inn på korrekt måte.	Trykk med begge tommelfingre stansenheten inn i holderen (hørbart klikk).
På flaten under kopperholderen befinner det seg vann.	Det dreier seg om kondensvann.	Det kan oppstå kondens. Dette er ingen feil. Tørk bort vannet med en klut.



## Feilsøking

Problem	Årsak	Løsning
Den gule Service T DISC er skadd eller gått tapt.		Den gule Service T DISC kan bestilles gjennom Bosch kundeservice (artikkel-nr. 621101, kontakt: se bakerst i bruksanvisningen).
Kaffevolumet er ikke som du ønsker.	Strekkode for T DISC angir optimalt volum drikk for hver drikk. Denne verdien kan også tilpasses individuelt.	Mindre volum: Trykk på <b>start/stopp</b> -taste under bryggingen for å avbryte bryggeprosessen. Større volum: Trykk og hold <b>start/stopp</b> -tasten til du har fått ønsket volum.
	Kalkavleiringer i kaffemaskinen kan føre til redusert kaffevolum.	Avkalk kaffemaskinen. Se kapittel  <b>Avkalking</b> .





### **Οδηγίες χρήσης**

Διαβάστε προσεκτικά τις οδηγίες χρήσης, μέρος 1 και 2, ενεργήστε σύμφωνα με αυτές και φυλάξτε το εγχειρίδιο οδηγιών. Δώστε το εγχειρίδιο οδηγιών σε όλους τους χρήστες.

### **Χρήση σύμφωνα με το σκοπό προορισμού**

Αυτή η συσκευή προορίζεται για την επεξεργασία των συνηθισμένων σ' ένα νοικοκυριό ποσοτήτων και όχι για επαγγελματική χρήση. Στις συνήθεις οικιακές χρήσεις περιλαμβάνεται π.χ. η χρήση σε κουζίνες συνεργατών σε καταστήματα, γραφεία και άλλους επαγγελματικούς χώρους, καθώς και η χρήση από τους ένοικους πανδοχείων, μικρών ξενοδοχείων και παρόμοιων χώρων διαμονής.

Παιδιά κάτω των 8 ετών δεν επιτρέπεται να χρησιμοποιούν τη συσκευή. Αυτή η συσκευή μπορεί να χρησιμοποιηθεί από παιδιά από 8 ετών και πάνω και από άτομα με περιορισμένες φυσικές, αισθητήριες ή πνευματικές ικανότητες ή με ανεπαρκή εμπειρία και/ή ανεπαρκείς γνώσεις, όταν επιτηρούνται ή έχουν ενημερωθεί σχετικά με την ασφαλή χρήση της συσκευής και έχουν κατανοήσει τους πιθανούς από τη χρήση της συσκευής κινδύνους. Τα παιδιά δεν επιτρέπεται να παίζουν με τη συσκευή. Ο καθαρισμός και η συντήρηση από το χρήστη επιτρέπεται σε παιδιά άνω των 8 ετών και πάνω υπό επίβλεψη. Η συσκευή και το καλώδιο σύνδεσής της πρέπει να παραμένουν μακριά από παιδιά κάτω των 8 ετών.

Γεμίζετε καθημερινά αποκλειστικά καθαρό, κρύο νερό (όχι ανθρακούχο νερό). Μη χρησιμοποιείτε καθόλου χημικά απασβεστωμένο νερό.

### **Συνθήκες περιβάλλοντος**

Χρησιμοποιείτε τη συσκευή μόνο σε εσωτερικούς χώρους, σε θερμοκρασία δωματίου και σε υψόμετρο μέχρι 2000 m πάνω από τη στάθμη της θάλασσας.



## Υποδείξεις ασφαλείας

### **Σύνδεση στο ηλεκτρικό δίκτυο**

Συνδέστε και θέστε σε λειτουργία τη συσκευή μόνο σύμφωνα με τα στοιχεία της πινακίδας τύπου.

Χρησιμοποιήστε τη συσκευή TASSIMO μόνο, εάν το ηλεκτρικό καλώδιο και η ίδια η συσκευή δεν παρουσιάζουν ζημιές.

### **Επισκευές**

Σε περίπτωση βλάβης αποσυνδέστε αμέσως το φις.

Τις επισκευές στη συσκευή, π.χ. αντικατάσταση του καλωδίου, επιτρέπεται να τις αναθέσετε μόνο στο τμήμα εξυπηρέτησης πελατών, για να αποφευχθούν οι κίνδυνοι.

### **Κίνδυνος εγκαυμάτων!**

Μην προσπαθήσετε ποτέ, να ανοίξετε το σύστημα παρασκευής κατά τη διάρκεια της λειτουργίας. Προσέξτε, ότι τα εξερχόμενα υγρά είναι πολύ καυτά. Τα T DISC, διάταξη διάτρησης και η έξοδος του ροφήματος αμέσως μετά τη διαδικασία παρασκευής μπορεί να είναι πολύ καυτά. Αφήστε τα πρώτα να κρυώσουν.

Μη χρησιμοποιείτε κανένα χαλασμένο T DISC.

Χρησιμοποιείτε τα T DISC μόνο μία φορά.

### **Κίνδυνος ηλεκτροπληξίας!**

Πριν από τον καθαρισμό απενεργοποιήστε τη συσκευή με το διακόπτη ON/OFF και τραβήξτε το φις.

Μη βυθίζετε ποτέ τη συσκευή ή το ηλεκτρικό καλώδιο στο νερό.

### **Κίνδυνος τραυματισμού!**

Μην πιείτε σε καμία περίπτωση το υγρό απασβέστωσης.

### **Εξοικονόμηση ενέργειας**

Μετά από κάθε χρήση θα πρέπει να απενεργοποιείτε τη συσκευή TASSIMO για λόγους εξοικονόμησης ενέργειας.



Ξεδιπλώστε προς τα αριστερά την αντίστοιχη σελίδα με τις εικόνες, που υπάρχει στην αρχή του φυλλαδίου, πριν συνεχίσετε την ανάγνωση.

## 1 Διακόπτης **ON/OFF**

### 2 Πλήκτρο **Έναρξη/Παύση** με **στοιχεία ένδειξης**

- a Φωτοδίοδος (LED) κατάστασης
- b Πλήρωση του δοχείου νερού
- c Απασβέστωση

### 3 Σύστημα παρασκευής

- a Κλείστρο
- b Υποδοχή T DISC
- c Διάταξη διάτρησης για T DISC
- d Θυρίδα ανάγνωσης T DISC
- e Έξοδος ροφήματος
- f Κάλυμμα προστασίας από το πιτσιλίσμα

## 4 Αποσπώμενο δοχείο νερού

- a Μαρκάρισμα **max**
- b Μαρκάρισμα «Απασβέστωση»
- c Φλοτέρ
- d Λαβή μεταφοράς

## 5 Θήκη φύλαξης

- a Κίτρινο T DISC σέρβις
- b Σύντομες οδηγίες καθαρισμού/απασβέστωσης

## 6 Βάση εναπόθεσης φλιτζανιού (αποσπώμενη και ρυθμιζόμενη στο ύψος)

- a Πλέγμα σταξίματος
- b Δοχείο συγκέντρωσης υγρού



## Απόσυρση

Απορρίψτε τη συσκευασία με τρόπο φιλικό προς το περιβάλλον. Αυτή η συσκευή χαρακτηρίζεται σύμφωνα με την ευρωπαϊκή οδηγία 2012/19/EK περί ηλεκτρικών και ηλεκτρονικών συσκευών (waste electrical and electronic equipment – WEEE).

Η οδηγία προκαθορίζει τα πλαίσια για μια απόσυρση και αξιοποίηση των παλιών συσκευών με ισχύ σ' όλη την ΕΕ. Για τους τρόπους αποκομιδής που ισχύουν επί του παρόντος, θα σας ενημερώσει ο ειδικός έμπορος.

## Πληροφορία



Η Bosch κατασκευάζει τη συσκευή TASSIMO. Για το λόγο αυτό η Bosch δεν εγγυάται την προμήθεια των TASSIMO T DISC.

TASSIMO T DISC μπορείτε να προμηθευτείτε στα ειδικά καταστήματα.

Επισκεφθείτε επίσης την ιστοσελίδα [www.tassimo.com](http://www.tassimo.com), για να ανακαλύψετε και να παραγγείλετε online ένα μεγάλο αριθμό ροφημάτων.



## Αντιμετώπιση προβλημάτων

Στον πίνακα που ακολουθεί θα βρείτε λύσεις για τα προβλήματα ή τις βλάβες που σχετίζονται με τη χρήση της συσκευής και τις οποίες μπορείτε να αποκαταστήσετε μόνοι σας. Εάν δε βρείτε κάποια λύση για ένα συγκεκριμένο πρόβλημα επικοινωνήστε με το τμήμα εξυπηρέτησης πελατών της εταιρείας μας.

Περισσότερες πληροφορίες για την εξυπηρέτηση πελατών θα βρείτε στην ιστοσελίδα: [www.tassimo.com](http://www.tassimo.com)

Πρόβλημα	Αιτία	Λύση
Η συσκευή δε λειτουργεί, δεν ανάβει κανένα από τα στοιχεία ενδείξεων (LED).	Η συσκευή δεν έχει καμία τροφοδοσία ρεύματος.	Ελέγξτε τη συσκευή, εάν η συσκευή είναι συνδεδεμένη στην τροφοδοσία ρεύματος.
	Η συσκευή δεν είναι ενεργοποιημένη.	Βεβαιωθείτε, ότι η συσκευή είναι ενεργοποιημένη.
Η παρασκευή ξεκινά, αλλά όμως δεν εξέρχεται καθόλου ρόφημα.	Το δοχείο του νερού δεν είναι σωστά τοποθετημένο.	Ελέγξτε, εάν το δοχείο του νερού είναι σωστά τοποθετημένο.
	Το δοχείο του νερού αφαιρέθηκε κατά τη διάρκεια της διαδικασίας παρασκευής ή στο σύστημα βρίσκεται αέρας.	Ξεκινήστε μια διαδικασία καθαρισμού με το κίτρινο T DISC σέρβις. Δείτε γι' αυτό το κεφάλαιο <b>▶ Θέση σε λειτουργία</b> , βήμα 2 – 14.
	Το φλοτέρ στο δοχείο του νερού είναι μαγκωμένο.	Καθαρίστε το δοχείο του νερού και ελευθερώστε το φλοτέρ.
Η παρασκευή δεν μπορεί να ξεκινήσει.	Δεν είναι τοποθετημένο κανένα T DISC.	Ελέγξτε, εάν τοποθετήθηκε ένα T DISC.
	Ο ραβδοκώδικας του τοποθετημένου T DISC δεν αναγνωρίζεται.	Καθαρίστε τη θυρίδα ανάγνωσης του T DISC με ένα μαλακό, υγρό πανί. Λειάνετε με το δάκτυλο τη μεμβράνη του T DISC, για να μπορεί να διαβαστεί ο ραβδοκώδικας. Χρησιμοποιήστε ένα νέο T DISC. Εάν το πρόβλημα δεν μπορεί να αποκατασταθεί, ελάτε σε επαφή με τη γραμμή καταναλωτών TASSIMO.
	Το σύστημα παρασκευής δεν είναι σωστά κλεισμένο.	Καθαρίστε το σύστημα παρασκευής με ένα μαλακό, υγρό πανί, κυρίως στην περιοχή του κλειστρου.
	Η συσκευή κατά την τοποθέτηση του T DISC δεν ήταν ενεργοποιημένη.	Ενεργοποιήστε τη συσκευή πριν την τοποθέτηση του T DISC.

## Αντιμετώπιση προβλημάτων



Πρόβλημα	Αιτία	Λύση
Το σύστημα παρασκευής δεν μπορεί να κλείσει.	Η διάταξη διατήρησης και/ή η υποδοχή του T DISC δεν είναι σωστά τοποθετημένες.	Πιέστε με τους δύο αντίχειρες τη διάταξη διατήρησης μέσα στο στήριγμά της και ελέγξτε τη θέση της υποδοχής του T DISC.
	Το T DISC δεν είναι σωστά τοποθετημένο.	Αντικαταστήστε ένα χαλασμένο T DISC με ένα νέο. Τοποθετήστε το T DISC με την τυπωμένη πλευρά προς τα κάτω έτσι, ώστε η γλώσσα να βρίσκεται στο προβλεπόμενο γι' αυτό άνοιγμα.
	Το σύστημα παρασκευής δεν είναι σωστά κλεισμένο.	Καθαρίστε το σύστημα παρασκευής με ένα μαλακό, υγρό πανί, κυρίως στην περιοχή του κλειστρου. Πιέστε το κλείστρο, ώσπου να ασφαλίσει με το χαρακτηριστικό ήχο.
Το σύστημα παρασκευής δεν μπορεί να ανοίξει.	Το σύστημα παρασκευής είναι ακόμα ασφαλισμένο.	Ανοίξτε το σύστημα παρασκευής, αφού πρώτα σταματήσει η φωτιοδιόδος (LED) κατάστασης ☞ να αναβοσβήνει και ανάβει διαρκώς. Εάν το σύστημα παρασκευής εξακολουθεί να παραμένει κλειστό, ελάτε σε επαφή με τη γραμμή καταναλωτών TASSIMO.
Η ένδειξη πλήρωσης του δοχείου νερού ☞ ανάβει.	Δεν υπάρχει αρκετό νερό στο δοχείο νερού.	Προσθέστε καθαρό, κρύο νερό μέχρι το μαρκάρισμα <b>max</b> . Τοποθετήστε ξανά το δοχείο νερού.
Η ένδειξη πλήρωσης του δοχείου νερού ☞ ανάβει, παρόλο που στο δοχείο του νερού βρίσκεται αρκετό νερό.	Το φλοτέρ στο δοχείο του νερού είναι μαγκωμένο.	Καθαρίστε το δοχείο του νερού και ελευθερώστε το φλοτέρ.
	Το δοχείο του νερού δεν είναι σωστά τοποθετημένο.	Ελέγξτε, εάν το δοχείο του νερού είναι σωστά τοποθετημένο.
Πλήρωση του δοχείου νερού ☞ και Απασβέστωση Ⓜ αναβοσβήνουν ταυτόχρονα και δεν είναι δυνατή η παρασκευή ροφημάτων.	Υπάρχει βλάβη στη συσκευή.	Θέστε τη συσκευή εκτός λειτουργίας από το διακόπτη <b>ON/OFF</b> , περιμένετε περίπου 5 λεπτά και ενεργοποιήστε πάλι τη συσκευή. Εάν οι λυχνίες ☞ και Ⓜ συνεχίζουν να αναβοσβήνουν επικοινωνήστε με τη γραμμή επικοινωνίας TASSIMO.
Ανάβει ή αναβοσβήνει η ένδειξη απασβέστωσης Ⓜ.	Η συσκευή πρέπει να απασβεστωθεί.	Απασβεστώστε τη συσκευή. Δείτε γι' αυτό το κεφάλαιο Ⓜ <b>Απασβέστωση</b> .
Η ένδειξη απασβέστωσης Ⓜ ανάβει ή αναβοσβήνει, παρόλο που χρησιμοποιήθηκε αποσκληρωμένο νερό.	Ακόμα και το αποσκληρωμένο νερό εμπεριέχει μικρές ποσότητες αλάτων ασβεστίου.	Απασβεστώστε τη συσκευή. Δείτε γι' αυτό το κεφάλαιο Ⓜ <b>Απασβέστωση</b> .



## Αντιμετώπιση προβλημάτων

Πρόβλημα	Αιτία	Λύση
Η κρέμα (καϊμάκι) χειροτέρευσε.	Η έξοδος του ροφήματος είναι κολλημένη ή λερωμένη.	Καθαρίστε την έξοδο του ροφήματος. Δείτε γι' αυτό το κεφάλαιο <b>Καθαρισμός</b> .
	Στη συσκευή έχουν συσσωρευτεί πολλά άλατα.	Καθαρίστε το σύστημα παρασκευής με το κίτρινο T DISC σέρβις. Δείτε γι' αυτό το κεφάλαιο <b>Καθαρισμός</b> .
Από το σύστημα παρασκευής στάζει νερό.	Το T DISC είναι χαλασμένο ή μη στεγανό. Το T DISC δεν είναι σωστά τρυπημένο.	Μη χρησιμοποιείτε κανένα χαλασμένο T DISC. Χρησιμοποιείτε τα T DISC μόνο μία φορά. Περιμένετε, ώσπου να τελειώσει η διαδικασία της παρασκευής και να κρυσώσει η συσκευή. Απομακρύνετε το T DISC και καθαρίστε το σύστημα παρασκευής. Δείτε γι' αυτό το κεφάλαιο <b>Καθαρισμός</b> .
	Η διάταξη διάτρησης δεν είναι σωστά τοποθετημένη.	Πιέστε με τους δύο αντίχειρες τη διάταξη διάτρησης μέσα στο στήριγμά της (ακούγεται ένα χαρακτηριστικό κλικ).
Στην επιφάνεια κάτω από τη βάση εναπόθεσης του φλιτζανιού βρίσκεται νερό.	Πρόκειται για νερό συμπύκνωσης.	Συμπύκνωμα μπορεί δημιουργηθεί και δεν αποτελεί κανένα σφάλμα. Σκουπίστε το νερό με ένα πανί.
Το κίτρινο T DISC σέρβις είναι χαλασμένο ή χάθηκε.		Το κίτρινο T DISC σέρβις μπορείτε να το προμηθευτείτε από το τμήμα εξυπηρέτησης πελατών της Bosch (αριθ. προϊόντος 621101, επικοινωνία βλέπε στο τέλος αυτών των οδηγιών χρήσης).
Ο όγκος ροφήματος δεν αντιστοιχεί στις επιθυμίες σας.	Ο ραβδοκώδικας του T DISC προσδιορίζει για κάθε ρόφημα τον ιδανικό όγκο ροφήματος. Αυτή η τιμή μπορεί επίσης να προσαρμοστεί κατά βούληση.	Λιγότερος όγκος: Πατήστε κατά τη διάρκεια της παρασκευής το πλήκτρο <b>Έναρξη/Παύση</b> , για να διακόψετε τη διαδικασία παρασκευής. Περισσότερος όγκος: πατήστε και κρατήστε πατημένο το πλήκτρο <b>Έναρξη/Παύση</b> , ώσπου να επιτευχθεί ο επιθυμητός όγκος.
	Τα αποθεμάτων αλάτων ασβεστίου στη συσκευή μπορεί να οδηγήσουν σε μειωμένο όγκο ροφήματος.	Απασβεστώστε τη συσκευή. Δείτε γι' αυτό το κεφάλαιο <b>Απασβέστωση</b> .



## **Instrukcja obsługi**

Należy dokładnie zapoznać się z instrukcjami obsługi, część 1 i 2, i postępować zgodnie z zawartymi w nich wskazówkami. Instrukcje należy zachować i przekazywać wszystkim innym użytkownikom.

## **Zastosowanie zgodne z przeznaczeniem**

To urządzenie zostało zaprojektowane do przygotowywania niewielkich ilości kawy na użytek domowy i niekomercyjny. Użytek domowy obejmuje m.in. zastosowanie w kuchniach dla pracowników w sklepach, biurach, gospodarstwach rolnych i małych firmach. Urządzenie może być także używane przez gości w pensjonatach, małych hotelach i podobnych obiektach mieszkalnych.

Dzieci poniżej 8 lat nie mogą obsługiwać urządzenia. Urządzenie to wolno użytkować dzieciom powyżej 8 lat oraz osobom o obniżonych fizycznych, sensorycznych i mentalnych zdolnościach lub braku doświadczenia i/lub wiedzy, jeżeli znajdują się pod nadzorem innych osób lub zostały poinstruowane w zakresie bezpiecznej obsługi urządzenia i rozumieją zagrożenia z niej wynikające. Dzieciom nie wolno bawić się urządzeniem. Czynności związane z czyszczeniem i konserwacją urządzenia przez użytkownika mogą być wykonywane tylko przez dzieci w wieku 8 lat lub starsze i tylko pod nadzorem. Urządzenie i jego kabel sieciowy należy trzymać poza zasięgiem dzieci w wieku poniżej 8 lat.

Codziennie napełniaj pojemnik wyłącznie świeżą, zimną wodą (nie używaj gazowanej wody mineralnej). Nie używaj chemicznie zmiękczonej wody.

## **Warunki otoczenia**

Urządzenia wolno używać tylko w pomieszczeniach w temperaturze pokojowej na wysokości nie większej niż 2000 m n.p.m.



## Instrukcje bezpieczeństwa

### **Podłączenie do sieci**

Urządzenie należy podłączyć i obsługiwać, zachowując ścisłą zgodność z danymi technicznymi umieszczonymi na tabliczce znamionowej.

Urządzenia TASSIMO wolno używać tylko wtedy, gdy przewód sieciowy i samo urządzenie nie są uszkodzone.

### **Naprawy**

W przypadku uszkodzenia należy natychmiast odłączyć urządzenie od gniazdka.

Ze względów bezpieczeństwa naprawy sprzętu, np. wymiana uszkodzonego przewodu zasilania, mogą być wykonywane tylko przez nasz dział serwisowy.

### **Niebezpieczeństwo poparzenia!**

Nigdy nie próbuj otwierać systemu zaparzania podczas pracy urządzenia. Należy pamiętać, że wydostający się płyn jest bardzo gorący. T DISC, jednostka przebijająca i wylot napoju mogą być bezpośrednio po procesie zaparzania bardzo gorące. Najpierw odczekać, aż ostygną.

Nie używać uszkodzonych kapsułek T DISC.

Używać kapsułek T DISC tylko jeden raz.

### **Niebezpieczeństwo porażenia prądem!**

Przed przystąpieniem do czyszczenia wyłączyć urządzenie przyciskiem wł./wył. i wyjąć wtyczkę z gniazda.

Nigdy nie zanurzać urządzenia lub przewodu sieciowego w wodzie.

### **Niebezpieczeństwo odniesienia obrażeń!**

Nigdy nie pić płynu do odkamieniania.

### **Oszczędność energii**

Po każdym użyciu należy wyłączyć urządzenie TASSIMO z uwagi na oszczędność energii.





Przed przystąpieniem do dalszego czytania otworzyć złożoną stronę ze schematem umieszczoną na początku instrukcji, z lewej strony.

## 1 Przycisk **wł./wył.**

## 2 Przycisk **start/stop** ze **wskaznikami**

- a Dioda LED stanu
- b Napełnij pojemnik na wodę
- c Odkamienianie

## 3 System zaparzania

- a Zamknięcie
- b Uchwyt T DISC
- c Jednostka przebijająca do T DISC
- d Okienko czytnika T DISC
- e Wylot napoju
- f Ochrona przed pryskaniem

## 4 Wyjmowany pojemnik na wodę

- a Znacznik **max**
- b Znacznik „Odkamienianie”
- c Pływak
- d Uchwyt

## 5 Schowek

- a Żółta kapsułka serwisowa T DISC
- b Skrócona instrukcja czyszczenia/odkamieniania

## 6 Podstawka pod filiżankę

- (wyjmowana, o regulowanej wysokości)
- a Kratka ociekowa
  - b Pojemnik zbierający



## Utylizacja

Opakowanie należy zutylizować w sposób przyjazny dla środowiska. Urządzenie to oznaczono zgodnie z europejską wytyczną 2012/19/EG o zużytych urządzeniach elektrycznych i elektronicznych (waste electrical and electronic equipment – WEEE).

Wytyczna ta określa ramy obowiązującego w całej Unii Europejskiej odbioru i wtórnego wykorzystania starych urządzeń.



Takie oznakowanie informuje, że sprzęt ten po okresie jego użytkowania nie może być umieszczany łącznie z innymi odpadami pochodzącymi z gospodarstwa domowego.

Użytkownik jest zobowiązany do oddania go prowadzącym zbiórkę zużytego sprzętu elektrycznego i elektronicznego. Prowadzący zbiórkę, w tym lokalne punkty zbiórki, sklepy oraz gminne jednostki, tworzą odpowiedni system umożliwiający oddanie tego sprzętu.

Właściwe postępowanie ze użytym sprzętem elektrycznym i elektronicznym przyczynia się do uniknięcia szkodliwych dla zdrowia ludzi i środowiska naturalnego konsekwencji, wynikających z obecności składników niebezpiecznych oraz niewłaściwego składowania i przetwarzania takiego sprzętu.

Wszystkie prawa zastrzeżone.

## Informacja



Firma Bosch jest producentem urządzenia TASSIMO. Z tego względu firma Bosch nie może zapewnić gwarancji dostawy na kapsułki TASSIMO T DISC.

Kapsułki TASSIMO T DISC dostępne są w sklepach specjalistycznych.

Zapraszamy na stronę [www.tassimo.pl](http://www.tassimo.pl), gdzie można odkryć i zamówić online szeroką gamę napojów.

# Rozwiązywanie problemów



W tabeli poniżej przedstawiono rozwiązania problemów i zakłóceń, które mogą wystąpić podczas korzystania z urządzenia TASSIMO i które można samodzielnie rozwiązać. Jeśli nie uda się znaleźć rozwiązania określonego problemu, należy skontaktować się z naszym działem obsługi klienta.

Dalsze informacje serwisowe można znaleźć także w internecie: [www.tassimo.pl](http://www.tassimo.pl)

Problem	Przyczyna	Rozwiązanie
Urządzenie nie działa, nie świeci się żaden wskaźnik (LED).	Brak zasilania urządzenia.	Skontrolować, czy urządzenie jest podłączone do zasilania elektrycznego.
	Urządzenie nie jest włączone.	Upewnić się, że urządzenie jest włączone.
Rozpoczyna się parzenie, ale napój nie pojawia się.	Pojemnik na wodę jest nieprawidłowo wstawiony.	Sprawdzić, czy pojemnik na wodę jest prawidłowo wstawiony.
	Pojemnik na wodę został wyjęty podczas zaparzania lub system jest zapowietrzony.	Uruchomić proces czyszczenia z użyciem żółtej kapsułki serwisowej T DISC. Patrz rozdz. <b>Uruchamianie</b> , kroki 2 – 14.
	Płyn w pojemniku na wodę jest zakleszczony.	Oczyszczyć pojemnik na wodę i uwolnić płyn.
Nie można uruchomić parzenia.	Nie włożono kapsułki T DISC.	Sprawdzić, czy kapsułka T DISC została włożona.
	Kod kreskowy włożonego T DISC nie jest rozpoznany.	Oczyszczyć okno czytnika T DISC miękką, wilgotną ściereczką.
		Wygładzić palcem folię kapsułki T DISC, aby umożliwić odczyt kodu kreskowego.
		Włożyć nową kapsułkę T DISC.
	Jeżeli problemu nie da się rozwiązać, skontaktować się z infolinią TASSIMO.	
System zaparzania nie jest prawidłowo zamknięty.	Oczyszczyć system zaparzania miękką, wilgotną ściereczką, zwłaszcza w obszarze zamknięcia.	
Podczas wkładania T DISC urządzenie nie było włączone.	Przed włożeniem T DISC włączyć urządzenie.	



## Rozwiązywanie problemów

Problem	Przyczyna	Rozwiązanie
Systemu zaparzania nie można zamknąć.	Jednostka przebijająca i/lub uchwyt T DISC nie są prawidłowo włożone.	Wcisnąć jednostkę przebijającą dwoma kciukami w jej mocowanie i sprawdzić pozycję uchwytu T DISC.
	Kapsułka T DISC nie jest prawidłowo włożona.	Uszkodzony T DISC wymienić na nowy. Włożyć T DISC zadrukowaną stroną do dołu w taki sposób, aby łącznik znalazł się w przewidzianym na niego otworze.
	System zaparzania nie jest prawidłowo zamknięty.	Oczyścić system zaparzania miękką, wilgotną ściereczką, zwłaszcza w obszarze zamknięcia. Docisnąć zamknięcie, aż słyszalnie się zatrzaśnie.
Systemu zaparzania nie można otworzyć.	System zaparzania jest jeszcze zablokowany.	Otworzyć system zaparzania dopiero wtedy, gdy dioda LED stanu  przestanie migać i będzie świecić światłem ciągłym.
		Jeśli system zaparzania będzie nadal zamknięty, skontaktować się z infolinią TASSIMO.
Świeci wskaźnik Napełnij pojemnik na wodę 	Za mało wody w pojemniku na wodę.	Włąć świeżą, zimną wodę do znacznika <b>max</b> . Ponownie włożyć pojemnik na wodę.
Świeci wskaźnik Napełnij pojemnik na wodę  , mimo że w pojemniku znajduje się wystarczająca ilość wody.	Pływak w pojemniku na wodę jest zakleszczony.	Oczyścić pojemnik na wodę i uwolnić pływak.
	Pojemnik na wodę jest nieprawidłowo wstawiony.	Sprawdzić, czy pojemnik na wodę jest prawidłowo wstawiony.
Wyświetlane są Napełnij pojemnik na wodę  oraz Odkamienianie  , nie można przygotowywać napojów.	Nastąpiła usterka urządzenia.	Wyłącz urządzenie za pomocą wyłącznika, odczekaj ok. 5 minut i włącz urządzenie z powrotem. Jeżeli symbole  oraz  są dalej wyświetlane, skorzystaj z linii obsługi telefonicznej TASSIMO.
Wskaźnik odkamienianie  świeci lub miga.	Urządzenie należy odkamienić.	Odkamienić urządzenie. W tym celu zapoznać się z rozdziałem  <b>Odkamienianie</b> .
Wskaźnik odkamienianie  świeci lub miga, mimo że stosowana była zmiękczona woda.	Również zmiękczona woda zawiera niewielkie ilości osadu kamienia.	Odkamienić urządzenie. W tym celu zapoznać się z rozdziałem  <b>Odkamienianie</b> .

# Rozwiązywanie problemów



Problem	Przyczyna	Rozwiązanie
Pianka kremowa jest gorszej jakości.	Wylot napoju jest zatkany lub zabrudzony.	<p>Oczyścić wylot napoju. W tym celu zapoznać się z rozdziałem  <b>Czyszczenie.</b></p> <p>Oczyścić system zaparzania z użyciem żółtej kapsułki serwisowej T DISC. W tym celu zapoznać się z rozdziałem  <b>Czyszczenie.</b></p>
	W urządzeniu utworzył się kamień.	Odkamienić urządzenie. W tym celu zapoznać się z rozdziałem <b>Odkamienianie.</b>
Z systemu zaparzania wypływa woda.	Kapsułka T DISC jest uszkodzona lub nieszczelna. Kapsułka T DISC nie jest prawidłowo przebita.	Nie używać uszkodzonych kapsułek T DISC. Używać kapsułek T DISC tylko jeden raz. Odczekać, aż proces zaparzania się zakończy, a urządzenie ostygnie. Wyjąć kapsułkę T DISC i oczyścić system zaparzania. W tym celu zapoznać się z rozdziałem <b>Czyszczenie.</b>
	Jednostka przebijająca nie jest prawidłowo włożona.	Dwoma kciukami wcisnąć jednostkę przebijającą w mocowanie (słyszalne kliknięcie).
Na powierzchni pod podstawką na filiżankę znajduje się woda.	Są to skropliny.	Skropliny mogą powstawać i nie są one usterką urządzenia. Zetrzeć wodę ściereczką kuchenną.
Żółta kapsułka serwisowa T DISC jest uszkodzona lub zginęła.		Żółtą kapsułkę serwisową T DISC można nabyć w Dziale Obsługi Klienta Bosch (nr art. 621101, dane kontaktowe na końcu tej instrukcji obsługi).
Ilość napoju nie odpowiada użytkownikowi.	Kod kreskowy T DISC zawiera informacje o optymalnej ilości każdego napoju. Wartość tę można także indywidualnie dostosować.	<p>Mniej napoju: W trakcie zaparzania nacisnąć przycisk <b>start/stop</b>, aby zakończyć proces.</p> <p>Więcej napoju: Nacisnąć i przytrzymać wciśnięty przycisk <b>start/stop</b> aż do otrzymania pożądanej ilości napoju.</p>
	Osad z kamienia w urządzeniu może przyczynić się do przygotowania mniejszej ilości napoju.	Odkamienić urządzenie. W tym celu zapoznać się z rozdziałem <b>Odkamienianie.</b>



## Bezpečnostní pokyny

### Návod k použití

Přečtěte si pečlivě návod k použití, část 1 a 2, řiďte se uvedenými pokyny a návod uchovejte. Návod předejte všem dalším uživatelům.

### Použití k určenému účelu

Tento přístroj je určen pro použití v domácnostech nebo tomu podobnému použití a nikoli pro komerční účely. Použití podobné použití v domácnosti je např. použití v kuchyňkách určených pro zaměstnance obchodů, kancelářů, zemědělských nebo jiných komerčních podniků, stejně jako použití hosty pensionů, malých hotelů a podobných ubytovacích zařízení.

Spotřebič nesmí obsluhovat děti mladší 8 let. Tento spotřebič mohou děti starší 8 let a osoby se sníženými fyzickými, sensorickými nebo mentálními schopnostmi, nebo osoby s nedostatkem zkušeností a/nebo znalostí používat pod dozorem, nebo pokud byly o bezpečném používání zařízení poučeny a porozuměly hrozícímu nebezpečí. Se spotřebičem si nesmí hrát děti. Čištění a údržbu ze strany uživatele smí děti starší 8 let provádět pod dozorem. Se spotřebičem a jeho kabely připojení si nesmí hrát děti mladší 8 let.

Denně doplňuje výhradně čerstvou, studenou vodu (ne minerální vodu s obsahem kyseliny uhličitě). Nepoužívejte chemicky odvápněnou vodu.

### Okolní podmínky

Přístroj používejte pouze ve vnitřních prostorách při pokojové teplotě a jen do nadmořské výšky 2000 m.



### **Síťová přípojka**

Přístroj provozujte a připojujte pouze podle údajů na typovém štítku.

Používejte Váš přístroj TASSIMO jen tehdy, pokud síťový kabel a spotřebič nevykazují poškození.

### **Opravy**

V případě závady ihned odpojte síťovou zástrčku.

Opravy přístroje, např. výměnu poškozeného přívodního vedení, smí provádět pouze náš pracovník zákaznického servisu, aby nedošlo k ohrožení zdraví a poškození majetku.

### **Nebezpečí popálení!**

Nikdy nezkoušejte otevírat varnou jednotku během provozu. Nezapomeňte, že unikající kapaliny jsou velmi horké. Kapsle T DISC, jednotka s trnem a tryska pro nápoj mohou být bezprostředně po procesu vaření velmi horké.

Nechte je nejdříve ochladit.

Nepoužívejte poškozené kapsle T DISC.

Kapsli T DISC používejte jen jednou.

### **Nebezpečí úrazu elektrickým proudem!**

Před čištěním spotřebič vypněte pomocí vypínače a vytáhněte síťovou zástrčku.

Přístroj nebo síťový kabel nikdy neponořujte do vody.

### **Nebezpečí úrazu!**

Nikdy nepijte odvápnovací tekutinu.

### **Úspora energie**

Spotřebič TASSIMO byste měli po každém použití vypnout, abyste šetřili energii.



## Přehled

Před čtením dalších pokynů si nalevo rozbalte příslušnou stránku se schématem na začátku příručky.

- 1 Vypínač
- 2 Tlačítko **Start/Stop** s **indikátory**
  - a Stavová LED
  - b Plnění zásobníku na vodu
  - c Odstranění vodního kamene
- 3 **Varná jednotka**
  - a Uzávěr
  - b Držák kapslí T DISC
  - c Jednotka s trnem pro T DISC
  - d Okénko pro čtení čárového kódu T DISC
  - e Výpust' pro nápoj
  - f Ochrana před rozstříknutím
- 4 **Odnímatelný zásobník na vodu**
  - a Označení **max**
  - b Označení
  - „Odstranění vodního kamene“
  - c Plovák
  - d Úchyt
- 5 **Příhrádka**
  - a Servisní žlutá kapsle T DISC
  - b Krátký návod Čištění/Odstranění vodního kamene
- 6 **Podstava pro šálek**  
(snímatelná a výškově přestavitelná)
  - a Odkapávací mřížka
  - b Odkapávač



## Likvidace

Obalový materiál likvidujte ekologicky. Tento spotřebič je označen v souladu s evropskou směrnicí 2012/19/EG o nakládání s použitými elektrickými a elektronickými zařízeními (waste electrical and electronic equipment – WEEE). Tato směrnice stanovuje jednotný evropský (EU) rámec pro zpětný odběr a recyklování použitých zařízení.

O aktuálních pokynech týkajících se likvidace se informujte u odborného prodejce.

## Informace



Výrobce přístroje TASSIMO je společnost Bosch. Proto nemůže firma Bosch převzít záruku za dodávky kapslí TASSIMO T DISC.

Kapsle TASSIMO T DISC obdržíte v odborných prodejnách.

Navštivte také stránky [www.tassimo.com](http://www.tassimo.com) a objevte rozmanitou nabídku nápojů, zde můžete objednávat online.











V následující tabulce jsou uvedena řešení problémů a závad, jež mohou nastat při používání spotřebiče a které můžete jednoduchým způsobem odstranit sami. Pokud nenaleznete vhodné řešení pro Váš speciální problém, obraťte se na naše oddělení zákaznického servisu.

Další informace zákaznického servisu viz také online: [www.tassimo.com](http://www.tassimo.com)

Problém	Příčina	Náprava
Spotřebič nepracuje; nejsou rozsvíceny žádné indikátory (LED).	Spotřebič není napájen.	Ověřte, zda je spotřebič správně připojen k elektrické síti.
	Spotřebič není zapnutý.	Ujistěte se, že je spotřebič zapnutý.
Spustí se varný proces, nepřipravuje se však žádný nápoj.	Zásobník na vodu není správně umístěn.	Ověřte správné umístění zásobníku na vodu.
	Během spaření byl vyjmut zásobník na vodu nebo je v systému vzduch.	Zahajte proces čištění s použitím servisní žluté kapsle T DISC. Viz kapitola <b>Uvedení do provozu</b> , kroky 2–14.
	Plovák v zásobníku na vodu je zaseknutý.	Vyčistěte zásobník na vodu a uvolněte plovák.
Nelze spustit varný proces.	Není vložena kapsle T DISC.	Ověřte, zda byl vložena kapsle T DISC.
	Nelze rozpoznat čárový kód vložené kapsle T DISC.	Vyčistěte okénko pro čtení čárového kódu T DISC měkkým a vlhkým hadříkem.
		Prstem uhladte fólii kapsle T DISC, aby bylo možné přečtení čárového kódu.
		Použijte novou kapsli T DISC.
	Pokud problémy přetrvávají, obraťte se na linku péče o zákazníky TASSIMO.	
Varná jednotka není správně uzavřena.	Pomocí měkkého a vlhkého hadříku vyčistěte varnou jednotku, především oblast uzávěru.	
Varnou jednotku nelze zavřít.	Při vložení kapsle T DISC nebyl spotřebič zapnutý.	Před vložení kapsle T DISC spotřebič zapněte.
	Jednotka s trnem a/nebo držák kapslí T DISC nejsou správně vloženy.	Vtiskněte oběma palci jednotku s trnem do jejího držáku a zkontrolujte polohu držáku kapslí T DISC.
	Kapsle T DISC není vložena správně.	Poškozený disk T DISC nahraďte novým. Disk T DISC vložte potíštěnou stranou dolů tak, aby se patka nacházela v určeném vybrání.
Varná jednotka není správně uzavřena.		Pomocí měkkého a vlhkého hadříku vyčistěte varnou jednotku, především oblast uzávěru.
		Stiskněte uzávěr, až slyšitelně zapadne.



## Poradce při potížích

Problém	Příčina	Náprava
Varnou jednotku nelze otevřít.	Varná jednotka je ještě zablokovaná.	Otevřete varnou jednotku teprve tehdy, pokud stavová LED  přestane blikat a trvale svítí. Pokud zůstane varná jednotka nadále uzavřena, kontaktujte linku péče o zákazníky TASSIMO.
Svítil indikátor  Doplnění nádržky	V zásobníku na vodu je málo vody.	Doplňte čerstvou, studenou vodu až po označení <b>max</b> . Opět nasadte zásobníku na vodu.
Indikátor  Doplnění nádržky svítí i v případě, že je v zásobníku na vodu dostatečné množství vody.	Plovák v zásobníku na vodu je zaseknutý. Zásobník na vodu není správně umístěn.	Vyčistěte zásobník na vodu a uvolněte plovák. Zkontrolujte správné umístění zásobníku na vodu.
Plnění zásobníku na vodu  a Odstranění vodního kamene  blikají současně a nelze připravovat nápoje.	V přístroji došlo k poruše.	Vypněte přístroj pomocí vypínače, počkejte přibližně 5 minut a poté přístroj znovu zapněte. Pokud indikátory  a  i nadále svítí, obraťte se na linku péče o zákazníky.
Svítil nebo bliká indikátor  Odvápnit.	Spotřebič musí být odvápněn.	Odvápněte spotřebič. Informace viz kapitola  <b>Odstranění vodního kamene</b> .
Svítil nebo bliká indikátor  Odvápnit , i když byla použita odvápněná voda.	I odvápněná voda obsahuje malé množství rozpuštěného vodního kamene.	Odvápněte spotřebič. Informace viz kapitola  <b>Odstranění vodního kamene</b> .
Kvalita pěny Caffé Crema se zhoršila.	Výpusť pro nápoj je zanesená nebo špinavá.	Vyčistěte výpusť pro nápoj. Informace viz kapitola  <b>Čištění</b> . Vyčistěte varnou jednotku s použitím servisní žluté kapsle T DISC. Informace viz kapitola  <b>Čištění</b> .
	Spotřebič je zanesen vodním kamenem.	Odvápněte spotřebič. Informace viz kapitola  <b>Odstranění vodního kamene</b> .
Z varné jednotky kape voda.	Kapsle T DISC je poškozena nebo netěsní. Kapsle T DISC není správně vyražena.	Nepoužívejte poškozené kapsle T DISC. Kapsli T DISC používejte jen jednou. Vyčkejte, až je ukončeno spaření a spotřebič je ochlazen. Vyměňte kapsli T DISC a vyčistěte varnou jednotku. Informace viz kapitola  <b>Čištění</b> .
	Jednotka s trnem je vložena nesprávně.	Vtiskněte oběma palci jednotku s trnem do jejího držáku (slyšitelné kliknutí).
Na povrchu pod podestou na šálky se nachází voda.	Jedná se o vodu jako důsledek kondenzace.	Ke kondenzaci může docházet, nejedná se o závadu. Vodu otřete hadříkem.



Problém	Příčina	Náprava
<p>Servisní žlutá kapsle T DISC je poškozena nebo se Vám ztratila.</p>		<p>Servisní žluté kapsle T DISC lze získat u zákaznického servisu Bosch (číslo produktu 621101, kontakt viz konec tohoto návodu k použití).</p>
<p>Objem nápoje neodpovídá Vašemu přání.</p>	<p>Čárový kód kapsle T DISC určuje pro každý nápoj optimální objem nápoje. Tuto hodnotu je možné individuálně přizpůsobit.</p>	<p>Menší objem: Během varného procesu stiskněte tlačítko <b>Start/Stop</b> pro přerušení spaření. Větší objem: Stiskněte a držte stisknuto tlačítko <b>Start/Stop</b> do dosažení požadovaného objemu.</p>
	<p>Vápené usazeniny ve spotřebiči mohou způsobit menší objem nápoje.</p>	<p>Odvápněte spotřebič. Informace viz kapitola <b>🔍 Odstranění vodního kamene.</b></p>

## Ujištění dovozce o vydání prohlášení o shodě

Vážený zákazníku,

dle § 13, odst.5 zákona č.22/97 Sb. Vás ujišťujeme, že na všechny výrobky distribuované společností BSH domácí spotřebiče s.r.o. našim obchodním partnerům bylo vydáno prohlášení o shodě ve smyslu zákona č. 22/97 Sb a nařízení vlády č.168/1997 Sb., 169/1997 Sb. a 177/1997 Sb. a příslušných nařízení vlády.

Toto ujištění dovozce o vydání prohlášení o shodě se vztahuje na všechny výrobky včetně plynových spotřebičů, které jsou obsaženy v aktuálním ceníku firmy BSH domácí spotřebiče s.r.o.

## Prohlášení o hygienické nezávadnosti výrobků

Všechny výrobky distribuované společností BSH domácí spotřebiče s.r.o. a přicházející do styku s potravinami splňují požadavky o hygienické nezávadnosti dle zákona č.258/2000 Sb., vyhlášky 38/2001 Sb. Toto prohlášení se vztahuje na všechny výrobky přicházející do styku s potravinami uvedené v aktuálním ceníku firmy BSH domácí spotřebiče s.r.o.

## Záruční podmínky

Na tento uvedený výrobek je poskytována záruční lhůta 24 měsíců (ode dne prodeje).

Základním průkazem práv spotřebitele ve smyslu Občanského zákoníku je pořizovací doklad (paragon, faktura, leasingová smlouva ap.). Pokud byl při prodeji vydán záruční list, je tento součástí výrobku s výrobním číslem uvedeným na přední straně tohoto záručního listu. Zejména v případech delší než zákonné záruční lhůty je proto záruční list jediným průkazným dokladem práv uživatele pro uznání prodloužené záruky. Ve vlastním zájmu ho proto uschovejte. Nedílnou součástí záručního listu je doklad o pořízení (paragon, faktura, leasingová smlouva apod.) Pro případ prodloužené záruční lhůty z důvodu dříve provedených oprav je nutno předložit i opravní listy z těchto oprav.

Bezplatný záruční servis je možno poskytnout jen v případě předložení pořizovacího dokladu nebo v případě prodloužené záruky i vyplněného záručního listu (musí obsahovat druh spotřebiče, typové označení, výrobní číslo, datum prodeje a označení prodávajícího v souladu s § 620 odst. 3 Občanského zákoníku). Záruční list vyplňuje prodejce a je v zájmu spotřebitele zkontrolovat správnost a úplnost uvedených údajů. Záruční list je platný pouze v originálu, na kopie nebude brán zřetel.

Záruční oprava se vztahuje výhradně na závady, které vzniknou průkazně v době platné záruční lhůty, a to vadou materiálu nebo výrobní vadou. Takto vzniklé závady je oprávněn odstranit pouze autorizovaný servis. Uplatnit záruku může spotřebitel u autorizovaného servisu nebo v prodejně, kde byl spotřebič zakoupen. Zvolí-li spotřebitel jiný, než nejbližší autorizovaný servis, bude na něm, aby nesl v souvislosti s tím zvýšené náklady.

### Ze záručních oprav jsou vyloučeny zejména tyto případy:

- výrobek byl instalován nebo používán v rozporu s návodem k obsluze, příp. s návodem na montáž
- údaje na záručním listu nebo dokladu o zakoupení se liší od údajů na výrobním štítku spotřebiče
- při chybějícím nebo poškozeném výrobním štítku spotřebiče
- je-li výrobek používán k jinému než výrobcem stanovenému účelu - spotřebič je určen k používání v domácnosti.
- záruka neplatí, je-li výrobek používán k profesionálním nebo komerčním účelům
- mechanické poškození (závady vzniklé při přepravě)
- poškození vzniklá nepozorností, živelnou pohromou nebo jinými vnějšími vlivy (např. vyšším napětím v elektrorozvodné síti, extrémně tvrdou vodou apod.)
- neodborným zásahem, nepovolenými konstrukčními změnami nebo opravou provedenou neoprávněnou osobou
- běžná údržba nebo čištění, instalace, programování, kontrola parametrů výrobku
- opotřebení vniklé používáním spotřebiče

### **Rozšířená záruka nad rámec zákona**

U spotřebičů (pračky, myčky) sériově vybavených systémem Aqua-Stop (patent fy BSH) je výrobcem poskytnuta záruka na škody způsobené chybou tohoto systému. Na tyto škody poskytneme náhradu soukromému spotřebiteli a to po celou dobu životnosti spotřebiče.

### **Upozornění pro prodejce**

Prodejce je povinen dát zákazníkovi platný prodejní doklad, kde bude uvedeno datum prodeje a označení spotřebiče a na požádání zákazníka je povinen vystavit správně a úplně vyplněný záruční list v den prodeje výrobku. Při případné předprodejní reklamaci je třeba předložit řádně vyplněný reklamační protokol.

„Spotřebič není určený pro používání osobami (včetně dětí) se sníženými fyzickými, smyslovými a nebo mentálními schopnostmi, a nebo s nedostatkem zkušeností a vědomostí, pokud jim osoba zodpovědná za jejich bezpečnost neposkytne dohled a nebo je nepoučila o používání spotřebiče.“

## **Kontakt na servis domácích spotřebičů BOSCH**

BSH domácí spotřebiče, s.r.o.

Pekařská 695/10b

155 00 Praha 5

tel.: +420 251 095 546

email: [opravy@bshg.com](mailto:opravy@bshg.com)

### **Objednávky příslušenství a náhradních dílů**

email: [dily@bshg.com](mailto:dily@bshg.com)

Aktuální informace o servisu naleznete na internetových stránkách  
[www.bosch-home.com/cz](http://www.bosch-home.com/cz).

Zde máte také možnost sjednat opravu pomocí online formuláře.



### **Návod na použitie**

Pozorne si prečítajte návody na použitie, časť 1 a 2, pridržiavajte sa pokynov v nich uvedených a návody uschovajte. Odovzdajte návody všetkým používateľom.

### **Určené použitie**

Tento prístroj je určený na spracovanie bežných množstiev v domácnosti alebo na nekomerčné používanie podobné ako v domácnosti. Použitie podobné ako v domácnosti zahŕňa napr. používanie v zamestnaneckých kuchyniach obchodov, kancelárií, poľnohospodárskych a iných komerčných podnikov, ako aj používanie hosťami penziónov, malých hotelov a podobných ubytovacích zariadení.

Deti mladšie ako 8 rokov nesmú prístroj obsluhovať. Tento prístroj môžu používať deti vo veku 8 rokov a staršie a osoby so zníženými fyzickými, zmyslovými alebo duševnými schopnosťami, alebo s nedostatkami skúseností a znalostí, pokiaľ sú pod dozorom alebo boli poučené o bezpečnom používaní tohto prístroja a porozumeli prípadným nebezpečenstvám. Deti sa s prístrojom nesmú hrať. Čistenie a používateľskú údržbu smú vykonávať deti staršie ako 8 rokov a musia byť pod dozorom. Prístroj a pripojovacie vedenie uchovávajúte mimo dosahu detí mladších ako 8 rokov.

Plňte denne výlučne čerstvú, studenú vodu (žiadnu minerálnu vodu s kyselinou uhličitou). Nepoužívajte chemicky odvápnenu vodu.

### **Podmienky prostredia**

Prístroj používajte iba vo vnútorných priestoroch pri izbovej teplote a do nadmorskej výšky 2000 m nad morom.



## Bezpečnostné pokyny

### **Pripojenie na elektrickú sieť**

Prístroj prevádzkujte a pripájajte iba podľa údajov na typovom štítku.

Váš prístroj TASSIMO používajte iba vtedy, keď sieťový kábel a prístroj nevykazujú žiadne poškodenia.

### **Opravy**

V prípade poruchy vyťahnite ihneď zástrčku z elektrickej siete.

Opravy na prístroji, ako je napríklad výmena poškodeného napájacieho kábla, nechajte vykonávať len prostredníctvom nášho zákaznickeho servisu, aby nedošlo k ohrozeniam.

### **Nebezpečenstvo popálenia!**

Nikdy sa nepokúšajte otvárať varný systém počas prevádzky.

Majte na pamäti, že unikajúce tekutiny sú veľmi horúce. T DISC, prípravok na perforáciu a výstup nápoja môžu byť bezprostredne po procese varenia veľmi horúce. Nechajte ich najprv vychladnúť. Nepoužívajte poškodené kapsuly T DISC.

Kapsuly T DISC používajte iba raz.

### **Nebezpečenstvo zásahu elektrickým prúdom!**

Pred čistením prístroj vypnite pomocou vypínača a odpojte zástrčku elektrickej siete.

Prístroj ani sieťový kábel nikdy neponárajte do vody.

### **Nebezpečenstvo úrazu!**

V žiadnom prípade nepite kvapalinu na odstraňovanie vodného kameňa.

### **Úspora energie**

Prístroj TASSIMO by ste mali po každom použití z dôvodov úspory energie vypnúť.





Pred ďalším čítaním odklopte, prosím, príslušnú stranu s obrázkami na začiatku zošita doľava.

## 1 Zapínač/vypínač

### 2 Tlačidlo **Štart/Stop** s **indikačnými prvkami**

- a Stavová kontrolka
- b Naplniť nádobku na vodu
- c Odstrániť vodný kameň

### 3 Varný systém

- a Uzáver
- b Nosič kapsuly T DISC
- c Prípravok na perforáciu kapsuly T DISC
- d Okno na čítanie kapsuly T DISC
- e Výstup nápoja
- f Ochrana proti ostreku

### 4 Odoberateľná nádobka na vodu

- a Značka **max**
- b Značka „odstrániť vodný kameň“
- c Plavák
- d Držadlo

### 5 Odkladacia priehradka

- a Žltá servisná kapsula T DISC
- b Stručný návod na čistenie/odstraňovanie vodného kameňa

### 6 Podstavec pod šálku

- (snímateľný a výškovo nastaviteľný)
- a Odkvapkávacia mriežka
- b Záchytná nádoba



## Likvidácia

Obal zlikvidujte ekologicky. Tento spotrebič je vybavený označením v súlade s európskou smernicou 2012/19/EÚ o odpade z elektrických a elektronických zariadení (waste electrical and electronic equipment – WEEE). Smernica určuje rámec pre vracanie a zhodnocovanie vyradených zariadení platný v celej EÚ.

O aktuálnom spôsobe likvidácie sa informujte u vášho špecializovaného predajcu.

## Informácia



Spoločnosť Bosch vyrába varný prístroj TASSIMO. Preto firma Bosch nemôže prevziať záruku na dodávanie kapsúl TASSIMO T DISC.

Kapsuly TASSIMO T DISC dostanete v špecializovaných predajniach.

Navštívte tiež stránku [www.tassimo.com](http://www.tassimo.com), aby ste objavili pestrú ponuku nápojov a objednali ich online.













## Riešenie problémov

V nasledujúcej tabuľke nájdete riešenia pre problémy alebo poruchy, ktoré sa vyskytnú v súvislosti s používaním prístroja TASSIMO a môžete ich jednoducho sami odstrániť. Ak sa vám nepodarilo nájsť žiadne adekvátne riešenie pre váš špeciálny problém, kontaktujte, prosím, náš zákaznícky servis.

Ďalšie informácie týkajúce sa zákazníckeho servisu nájdete aj online na adrese: [www.tassimo.com](http://www.tassimo.com)

Problém	Príčina	Náprava
Prístroj nefunguje, nerozsvieti sa žiadna z kontroliek (LED).	Prístroj nie je napájaný elektrickou energiou.	Skontrolujte, či je prístroj pripojený k elektrickej sieti.
	Prístroj nie je zapnutý.	Zapnite prístroj.
Varenie sa začalo, ale nevychádza žiadny nápoj.	Nádobka na vodu nie je správne vložená.	Skontrolujte, prosím, či je nádobka na vodu správne vložená.
	Nádobka na vodu bola počas varenia odobratá alebo sa v systéme nachádza vzduch.	Spustíte proces čistenia za použitia žltej servisnej kapsuly T DISC. Prečítajte si kapitolu <b>Uvedenie do prevádzky</b> , kroky 2 – 14.
	Plavák v nádobke na vodu je zaseknutý.	Vyčistite nádobku na vodu a uvoľnite plavák.
Nedá sa spustiť varenie.	Nie je vložená kapsula T DISC.	Skontrolujte, či bola vložená kapsula T DISC.
	Nebol rozpoznaný čiarový kód vlozenej kapsuly T DISC.	Vyčistite okienko na čítanie kapsuly T DISC pomocou mäkkej, navlhčenej handričky.
		Vyhľadte prstom fóliu kapsuly T DISC tak, aby sa dal prečítať čiarový kód.
		Použite novú kapsulu T DISC.
	Ak sa problém nedá odstrániť, kontaktujte infolinku TASSIMO.	
Varný systém nie je správne uzavretý.	Vyčistite varný systém pomocou mäkkej, navlhčenej handričky, predovšetkým v oblasti uzáveru.	
Prístroj nebol pri vkladaní kapsuly T DISC zapnutý.	Pred vložením kapsuly T DISC prístroj zapnite.	



Problém	Príčina	Náprava
Varný systém sa nedá zatvoriť.	Prípravok na perforáciu a/alebo nosič kapsuly T DISC nie sú správne nasadené.	Prípravok na perforáciu zatlačte oboma palcami do držiaka a skontrolujte polohu nosiča kapsuly T DISC.
	Kapsula T DISC nie je správne vložená.	Poškodenú kapsulu T DISC vymeňte. Vložte kapsulu T DISC potlačenou stranou nadol tak, aby jazýček kapsuly ležal v príslušnom vybrání.
	Varný systém nie je správne uzavretý.	Vyčistite varný systém pomocou mäkkej, navlhčenej handričky, predovšetkým v oblasti uzáveru. Potlačte uzáver tak, aby počuteľne zapadol.
Varný systém sa nedá otvoriť.	Varný systém je ešte zaistený.	Otvorte varný až vtedy, keď stavová kontrolka  prestane blikať a svieti nepretržite.
		Ak ostane varný systém naďalej zatvorený, kontaktujte infolinku TASSIMO.
Svieti kontrolka Naplniť nádobku na vodu  .	V nádobke na vodu nie je dostatočné množstvo vody.	Doplňte čerstvú, studenú vodu až po značku <b>max</b> . Vložte opätovne nádobku na vodu.
Kontrolka Naplniť nádobku na vodu  svieti napriek tomu, že sa v nádobke na vodu nachádza dostatočné množstvo vody.	Plavák v nádobke na vodu je zaseknutý.	Vyčistite nádobku na vodu a uvoľnite plavák.
	Nádobka na vodu nie je správne vložená.	Skontrolujte, či je nádobka na vodu správne vložená.
Naplniť nádobku na vodu  a Odstrániť vodný kameň  blikajú súčasne a nemožno pripravovať nápoje.	V prístroji sa vyskytla porucha.	Vypnite prístroj pomocou vypínača, počkajte približne 5 minút a potom prístroj znova zapnite. Ak indikátory  a  aj naďalej svietia, obráťte sa na linku starostlivosti o zákazníkov produktu TASSIMO.
Svieti alebo bliká kontrolka Odstrániť vodný kameň  .	Z prístroja je nutné odstrániť vodný kameň.	Odstráňte z prístroja vodný kameň. Pozri kapitolu  <b>Odstránenie vodného kameňa</b> .
Kontrolka Odstrániť vodný kameň  svieti alebo bliká napriek tomu, že bola použitá demineralizovaná voda.	Aj demineralizovaná voda obsahuje malé množstvo vodného kameňa.	Odstráňte z prístroja vodný kameň. Pozri kapitolu  <b>Odstránenie vodného kameňa</b> .



## Riešenie problémov

Problém	Príčina	Náprava
Pena na káve (crema) sa zhoršila.	Výstup nápoja je zalepený alebo znečistený.	Vyčistite výstup nápoja. Pozri kapitolu <b>Čistenie</b> .
	V prístroji sa vytvára vodný kameň.	Vyčistite varný systém pomocou žltej servisnej kapsuly T DISC. Pozri kapitolu <b>Čistenie</b> .
Z varného systému kvapká voda.	Kapsula T DISC je poškodená alebo netesná. Kapsula T DISC nebola správne perforovaná.	Odstráňte z prístroja vodný kameň. Pozri kapitolu <b>Odstránenie vodného kameňa</b> .
	Prípravok na perforáciu kapsuly nie je správne vložený.	Nepoužívajte poškodené kapsuly T DISC. Kapsuly T DISC používajte iba raz. Počkajte, kým sa proces varenia ukončí a prístroj vychladne. Odstráňte kapsulu T DISC a vyčistite varný systém. Pozri kapitolu <b>Čistenie</b> .
Na ploche pod podstavcom pod šálku sa nachádza voda.	Ide o vodný kondenzát.	Zatlačte oboma palcami prípravok na perforáciu kapsuly do držiaka (početelné cvaknutie).
Žltá servisná kapsula T DISC je poškodená alebo sa stratila.		Môže dochádzať ku kondenzácii, nie je to však žiadna chyba. Vodu utrite utierkou.
Objem nápoja nezodpovedá vašim požiadavkám.	Čiarový kód kapsuly T DISC určuje pre každý nápoj optimálny objem. Táto hodnota sa môže upraviť aj individuálne.	Servisnú kapsulu T DISC môžete kúpiť v zákazníckom servise spoločnosti Bosch (č. výrobku 621101, kontakt nájdete na konci tohto návodu na použitie).
	Usadeniny vodného kameňa v prístroji môžu viesť k zmenšeniu objemu nápoja.	Menší objem: Stlačte počas varenia tlačidlo <b>Štart/Stop</b> , aby ste prerušili proces varenia. Väčší objem: Stlačte tlačidlo <b>Štart/Stop</b> a podržte ho stlačené, kým nedosiahnete požadovaný objem.
		Odstráňte z prístroja vodný kameň. Pozri kapitolu <b>Odstránenie vodného kameňa</b> .

## Uistenie dovozcu o vydaní prehlásenia o zhode

Vážený zákazník,

Podľa § 13, odst.5 zákona č. 22/97 Zb. Vás uisťujeme, že na všetky výrobky distribuované spoločnosťou BSH domáci spotrebiče s. r. o. našim obchodným partnerom, bolo vydané prehlásenie o zhode v zmysle zákona č. 22/97 Zb a príslušných nariadení vlády.

Toto uistenie dovozcu o vydaní prehlásenia o zhode sa vzťahuje na všetky výrobky vrátane plynových spotrebičov, ktoré sú obsiahnuté v aktuálnom cenníku firmy BSH domáci spotrebiče s. r. o.

Odporúča sa, aby výrobky montoval a uviedol do prevádzky autorizovaný servis, ktorý poskytuje záruku odbornej montáže, predvedenie a preskúšanie výrobku. Montáž a inštalácia spotrebiča, musí byť vykonaná v súlade s vyhláškou ÚBP SR č.508/2009 Z. z. súvisiacich predpisov a noriem v platnom znení. Pred montážou výrobku je nutné, aby boli splnené všetky podmienky pre pripojenie na inžinierske siete podľa platných noriem a podľa návodu na použitie.

### Záručné podmienky

- na výrobok sa poskytuje záručná doba 24 mesiacov odo dňa zakúpenia výrobku kupujúcim
- pri reklamácií je podmienkou predložiť platný daňový doklad o kúpe výrobku (napr. pokladničný blok, faktúru a pod.)
- ak je výrobok používaný k inému než výrobcom stanovenému účelu, alebo je výrobok používaný v rámci predmetu obchodnej činnosti, poskytuje sa záručná doba 6 mesiacov odo dňa zakúpenia, nakoľko spotrebiče sú určené výhradne pre použitie v domácnosti
- za vadu výrobku sa nepovažuje jeho nadmerné opotrebovanie a z toho vyplývajúce absencie niektorých pôvodných vlastností, ktoré boli spôsobené napr. zanedbaním bežnej údržby, čistenia, nadmerným používaním výrobku
- záručná doba neplynie po dobu, po ktorú kupujúci nemôže užívať tovar pre jeho vady, za ktoré zodpovedá predávajúci
- ak nebude zistená žiadna závada, na ktorú sa vzťahuje bezplatná záručná oprava alebo bude zistená závada nezavinená výrobcom, hradí náklady spojené s vyslaním servisného technika osoba, ktorá uplatnila nárok na túto opravu
- záručné opravy vykonávajú autorizované servisné strediská podľa zoznamu uvedeného v tomto záručnom liste

### **Právo na bezplatnú opravu výrobku na náklady BSH domáci spotrebiče, s.r.o. organizačná zložka Bratislava zaniká, ak:**

- je nečitateľný výrobný štítok, alebo na výrobku chýba
- údaje na záručnom liste, prípadne na doklade o predaji sa líšia od údajov uvedených na výrobnom štítku spotrebiča
- výrobok bol namontovaný v rozpore s návodom na montáž, prípadne nebol dodržaný súlad s platnými STN, alebo s návodom na obsluhu
- výrobok bol neodborne namontovaný, alebo nebol uvedený do prevádzky organizáciou oprávnenou v zmysle vyhlášky ÚBP SR č.718/2002 Z. z., platí pre plynové spotrebiče a spotrebiče s elektrickým napájaním 400 V, ako i na spotrebiče dodávané bez elektrického kábla, prípadne bez elektrickej koncovky
- bola vykonaná konštrukčná zmena alebo zásah do výrobku neoprávnenou osobou
- závada na výrobku vznikla použitím neoriginálnych náhradných dielov, alebo príslušenstva
- sa jedná o poškodenie: mechanické, nadmernou záťažou, v dôsledku vodného kameňa, neodborného zapojenia, živelnou pohromou, vonkajšími vplyvmi a pod.



Symbol uvedený na výrobku alebo jeho obale upozorňuje na to, že výrobok po skončení jeho životnosti nepatrí k bežnému domácejmu odpadu, ale ho treba odovzdať do špeciálnej zbernej odpadovej na recyklovanie elektrických alebo elektronických spotrebičov.

Vašou podporou správnej likvidácie pomáhate získať opäť cenné suroviny a chrániť tak životné prostredie. Ďalšie informácie o recyklovaní tohto výrobku získate na miestnom úrade, v zbernej odpadovej alebo v združení Envidom, ktoré zabezpečuje zber, prepravu, spracovanie, recykláciu a ekologické zneškodňovanie elektroodpadu v zmysle zákona.

### **Prehlásenie o hygienickej nezávadnosti výrobkov**

Všetky výrobky distribuované spoločnosťou BSH domáci spotrebiče s.r.o. a prichádzajúce do styku s potravinami spĺňajú požiadavky o hygienickej nezávadnosti podľa zákona č. 258/2000 Zb., vyhlášky 38/2001 Zb. Toto prehlásenie sa vzťahuje na všetky výrobky prichádzajúce do styku s potravinami uvedené v aktuálnom cenníku firmy BSH domáci spotrebiče s.r.o.

„Spotrebič nie je určený pre použitie osobami (vrátane detí) so zníženými fyzickými, zmyslovými alebo mentálnymi schopnosťami, alebo s nedostatkom skúseností a vedomostí, ak im osoba zodpovedná za ich bezpečnosť neposkytne dohľad a alebo ich nepoučila o používaní spotrebiča.“

## ZOZNAM SERVISNÝCH STREDISK

085 01	Bardajov	Partizánska 14	Peter Špiš	www.spikalekro.sk	spikservis@gates.sk	0544/4746227	0903 527102
821 07	Braislava	Kazanská 56	Marian Šťasný servis domácich spotrebičov		gaggenau@orangeimail.sk	02/38 103355	0918996988
811 07	Braislava	Myňa 17	Viva elektro servis, s. r.o.	www.vivaservis.sk	servis@vivaservis.sk	02/45958855	0905722111
945 01	Komárno	Mesáčňá 20	LASER Komárno spol. s r.o.	www.laser-tn.sk	servis@laser-tn.sk	035/7702868	0915222454
040 01	Košice	Komenského 14	Ing. Ľubor Kolesár Kubiš		kubiservis@mail-t.com.sk	055/6221477	0905994769
071 01	Michalovce	Ul. Obrancov mieru 9	ELEKTROSERVIS VALTIM		vailskalubomir@stonline.sk	056/6423290	0903555309
949 01	Nitra	Spolovacia 7	EXPRES servis Anna Elmanová		expresservis@naex.sk	037 6524597	0903524108
920 01	Piešťany	Zlínska 47	Domoss Technika a.s.	www.domoss.sk	servis@domoss.sk	033/7744810	033/7742417
058 01	Poprad	Továrenská ul.č.3	TATRACHLAD POBRAD s.r.o.	www.tatrachlad.sk	tatrachlad@tatrachlad.sk	0522/722023	0903906828
080 05	Prešov	Švabská 6695/57A	BARAN servis - Baran Ľuboš	www.datanservis.sk	datanservis@datanservis.sk	051/7721439	0903904972
971 01	Prievidza	V. Clementisa 6	ELEKTROSERVIS Pavlíček Peter	www.petrpavlicek- elektroervis.sk	pavlicek.elektroervis@stonline- sk	046/5485778	0905264822
979 01	Rimavska Sobota	B. Bartočka 24	N.B.ELEKTROCENTRUMI		nbelektrocentrum@stonline.sk	047/6811877	0905664258
034 72	Ruzomberok	Lipovská Lužná 496	Elpra spol. s r.o.		elpra@speednet.sk	044/4396413	0905577817
038 52	Sučany	Hlavná ul. č. 5	BSC - servis centrum spol. s r.o.	www.bsc-serviscentrum.eu	bsc@bsc-serviscentrum.eu	043/4003424	0902272727
911 08	Trenčín	Mateja Bala 37	Ľozef Rožník	www.bshtservis.sk	roznik@bshtservis.sk	0903702458	
960 01	Zvolen	Hviezdoslavova 34	STAEEXPRESS-ELEKTROSERVIS		staeexpress.zv.servis@mail-t- com.sk	045/5400798	0905259983
010 01	Zlínka	Komenského 38	M-SERVIS Mareš Jaroslav	www.m-servis.sk	mservis@zoznam.sk	041/5640627	

Zoznam servisných partnerov a informácie o záručných  
podmienkach nájdete na:

www.bosch-home.com/sk  
infolinka: + 421 244 452 041



## Instrucțiuni de siguranță

### Instrucțiuni de utilizare

Citiți instrucțiunile de utilizare partea 1 și 2 cu atenție, acționați conform acestora și păstrați instrucțiunile. Înmânați instrucțiunile tuturor utilizatorilor.

### Utilizare corespunzătoare

Acest aparat este destinat pentru prepararea unor cantități pentru uzul casnic sau utilizării similare în spații non-comerciale. Din utilizările similare uzului casnic fac parte, de exemplu, utilizarea în bucătăriile angajaților din magazine, birouri, întreprinderi agricole și alte companii de mici dimensiuni, utilizarea de către clienți în pensiuni, hoteluri mici sau alte spații de cazare asemănătoare.

Copiii cu vârsta sub 8 ani nu au voie să utilizeze aparatul. Acest aparat poate fi utilizat de copii cu vârsta mai mare de 8 ani și de persoane cu capacități fizice, senzoriale sau mentale reduse sau lipsite de experiență și/sau cunoștințe dacă acestea sunt supravegheate sau dacă au fost instruite cu privire la utilizarea aparatului în condiții de siguranță și dacă au înțeles pericolele ce pot rezulta din utilizarea acestuia. Copiii nu au voie să se joace cu aparatul. Curățarea și întreținerea pot fi efectuate de copii cu vârsta de cel puțin 8 ani, cu condiția supravegheării acestora. Aparatul și cablul de alimentare nu trebuie lăsate la îndemâna copiilor cu vârsta sub 8 ani.

Umpleți zilnic exclusiv cu apă rece, proaspătă (nu cu apă minerală carbogazoasă). Nu folosiți apă dedurizată chimic.

### Folosiți aparatul

numai în spații interioare, la temperatura camerei și la o altitudine de până la 2000 m peste nivelul mării.





### **Alimentarea cu energie electrică**

Utilizați și închideți aparatul numai conform indicațiilor de pe plăcuța cu caracteristici.

Utilizați aparatul dvs. TASSIMO numai în cazul în care cablul de alimentare și aparatul nu prezintă deteriorări.

### **Reparații**

În caz de defecțiune scoateți imediat ștecherul de rețea.

Reparațiile la aparat, ca de exemplu schimbarea unui cablu deteriorat, pot fi efectuate doar de către Serviciul nostru pentru Clienți pentru a preveni periclitările.

### **Pericol de arsuri!**

Nu încercați niciodată să deschideți sistemul de infuzare în timpul funcționării. Trebuie să aveți în vedere că lichidele evacuate sunt foarte fierbinți. Imediat după procedura de infuzare, T DISC-ul, unitatea de perforare și orificiul de evacuare a băuturii pot fi foarte fierbinți. Lăsați-le mai întâi să se răcească.

Nu folosiți T DISC-uri deteriorate.

Folosiți T DISC-urile o singură dată.

### **Pericol de electrocutare!**

Înainte de curățare deconectați aparatul cu întrerupătorul Pornit/Oprit și trageți ștecherul din priză.

Nu cufundați niciodată aparatul sau cablul de alimentare în apă.

### **Pericol de accidentare!**

Nu beți în niciun caz lichidul de decalcifiere.

### **Economisirea energiei**

Din motive legate de economisirea energiei electrice, ar trebui să decuplați aparatul dvs. TASSIMO, după fiecare folosire.



## Pe scurt

Înainte de a citi mai departe, desfaceți pagina aferentă cu diagrama, de la începutul prospectului, spre partea stângă.

### 1 Întrerupător **Pornit/Oprit**

### 2 Butonul **Pornire/Oprire** cu **Elementele de afișaj**

- a LED de stare
- b Umplere rezervor
- c Decalcifiere

### 3 Sistemul de infuzare

- a Capac
- b Suport T DISC
- c Unitate de perforare pentru T DISC-uri
- d T DISC Fereastră de citire
- e Orificiu de evacuare a băuturii
- f Protecție împotriva stropirii

### 4 Rezervor de apă detașabil

- a Marcaj **max**
- b Marcaj „Decalcifiere“
- c Indicator de nivel
- d Mâner

### 5 Compartiment de depozitare

- a T DISC de service galben
- b Rezumatul instrucțiunilor de curățarea/decalcifierea

### 6 Suport pentru cești

- (detașabil și reglabil pe înălțime)
- a Grătar de picurare
- b Recipient de colectare



## Eliminarea ecologică

Eliminați ambalajul ecologic. Acest aparat este marcat corespunzător directivei europene 2012/19/CE referitor la aparatele electrice și electronice vechi (waste electrical and electronic equipment – WEEE). Declarația exprimă cadrul legislativ pentru retragerea și reciclarea deșeurilor de echipamente valabile în Uniunea Europeană.

Informați-vă la distribuitorii specializați asupra modalităților actuale de eliminare ecologică.

## Info



Firma Bosch este producătoarea aparatului TASSIMO. De aceea Bosch nu poate prelua garanția de livrare pentru T DISC-urile TASSIMO .

T DISC-urile TASSIMO se obțin de la distribuitorii de specialitate.

Vizitați și [www.tassimo.com](http://www.tassimo.com) pentru a descoperi o mare varietate de băuturi și pentru a comanda online.













În tabelul ce urmează găsiți soluții pentru problemele sau defecțiunile care pot apărea în legătură cu folosirea aparatului dvs. TASSIMO și pe care le puteți remedia singuri. Dacă nu găsiți o soluție adecvată pentru problema dvs. specială, vă rugăm să contactați Serviciul nostru pentru Clienți.

Informații suplimentare referitoare la Serviciul pentru Clienți se găsesc și online:  
[www.tassimo.com](http://www.tassimo.com)

Problemă	Cauză	Soluție
Aparatul nu funcționează, elementele de pe afișaj (LED-uri) nu se aprind.	Aparatul nu este alimentat cu curent electric.	Verificați dacă aparatul este racordat la alimentarea cu curent electric.
	Aparatul nu este pornit.	Asigurați-vă că aparatul este conectat.
Începe infuzarea și cu toate acestea nu curge băutura din aparat.	Rezervorul de apă nu este poziționat corect.	Verificați dacă rezervorul de apă este poziționat corect.
	Rezervorul de apă a fost îndepărtat în timpul infuzării sau în sistem a pătruns aer.	Începeți procedura de curățare cu T DISC-ul galben de service. Pentru aceasta vezi capitolul <b>▶ Punerea în funcțiune</b> etapele 2 – 14.
	Indicatorul de nivel din rezervorul de apă este prins.	Curățați rezervorul de apă și faceți indicatorul de nivel să funcționeze.
Nu poate fi pornită infuzarea.	Nu este inserat nici un T DISC.	Verificați încă o dată dacă este inserat un T DISC.
	Nu este recunoscut codul de bare al T DISC-ului inserat.	Curățați fereastra de citire a T DISC-ului cu o lavetă moale, umedă.
		Neteziți folia T DISC-ului cu degetul, pentru a putea fi citit codul de bare.
		Utilizați un T DISC nou.
	În cazul în care problema nu se remediază, contactați TASSIMO Infoline.	
Sistemul de infuzare nu este închis corect.	Curățați sistemul de infuzare cu o lavetă moale, umedă, mai ales în zona de închidere.	
Aparatul nu a pornit la inserarea T DISC-ului.	Porniți aparatul înainte de inserarea T DISC-ului.	



## Depanarea

Problemă	Cauză	Soluție
Sistemul de infuzare nu se poate închide.	Unitatea de perforare și/sau suportul T DISC-ului nu sunt corect montate.	Apăsați unitatea de perforare cu ambele degete mari în suport și verificați poziția suportului T DISC-ului.
	T DISC-ul nu este introdus corect.	Înlocuiți T DISC-ul deteriorat cu unul nou. Inserați T DISC-ul cu partea imprimată în jos, astfel încât eclisa să se fixeze în orificiul prevăzut pentru aceasta.
	Sistemul de infuzare nu este închis corect.	Curățați sistemul de infuzare cu o lavetă moale, umedă, mai ales în zona de închidere. Apăsați capacul până acesta se fixează în aparat, făcând un zgomot perceptibil.
Sistemul de infuzare nu se poate deschide.	Sistemul de infuzare este încă blocat.	Deschideți sistemul de infuzare numai atunci când LED-ul de stare  nu mai luminează intermitent și luminează continuu. Dacă sistemul de infuzare rămâne în continuare închis, contactați Serviciul Infoline TASSIMO.
Se aprinde  umplere rezervor apă	Nu este apă suficientă în rezervorul de apă.	Umpleți cu apă rece, proaspătă până la marcajul <b>max</b> . Așezați rezervorul de apă la loc.
Umplere rezervor  se aprinde, chiar dacă în rezervor se află apă suficientă.	Indicatorul de nivel din rezervorul de apă este prins.	Curățați rezervorul de apă și faceți indicatorul de nivel să funcționeze.
	Rezervorul de apă nu este poziționat corect.	Verificați dacă rezervorul de apă este poziționat corect.
Umplere rezervor  și Decalcifiere  luminează intermitent în același timp și nu se pot prepara băuturi.	Aparatul este defect.	Oprii aparatul de la întrerupătorul de <b>Pornit/Oprit</b> , așteptați aproximativ 5 minute și porniți din nou aparatul. Dacă  și  continuă să lumineze intermitent; contactați linia de asistență TASSIMO.
Decalcifiere  se aprinde sau luminează intermitent.	Aparatul trebuie decalcifiat.	Decalcificați aparatul. Pentru aceasta citiți capitolul  <b>Decalcifierea</b> .
Decalcifiere  se aprinde sau luminează intermitent, chiar dacă s-a folosit apă dedurizată.	Chiar și apa dedurizată conține cantități mici de calcar.	Decalcificați aparatul. Pentru aceasta citiți capitolul  <b>Decalcifierea</b> .



Problemă	Cauză	Soluție
Crema s-a deteriorat.	Orificiul de evacuare a băuturii este înfundat sau murdar.	Curățați orificiul de evacuare a băuturii. Pentru aceasta citiți capitolul <b>Curățarea.</b> Curățați sistemul de infuzare cu ajutorul T DISC-ului galben de service. Pentru aceasta citiți capitolul <b>Curățarea.</b>
	Aparatul este calcifiat.	Decalcificați aparatul. Pentru aceasta citiți capitolul <b>Decalcifierea.</b>
Picură apă din sistemul de infuzare.	T DISC-ul este deteriorat sau nu este etanș. T DISC-ul nu a fost perforat corect.	Nu folosiți T DISC-uri deteriorate. Folosiți T DISC-urile o singură dată. Așteptați până s-a încheiat infuzarea și aparatul s-a răcit. Îndepărtați T DISC-ul și curățați sistemul de infuzare. Pentru aceasta citiți capitolul <b>Curățarea.</b>
	Unitatea de perforare nu este poziționată corect.	Apăsați cu ambele degete mari unitatea de perforare în suportul ei (zgomot perceptibil).
Pe suprafața de sub suportul pentru cești se găsește apă.	Este vorba despre apă de condens.	Poate apărea condensul și acest lucru nu reprezintă o defecțiune. Ștergeți apa cu o lavetă.
T DISC-ul galben de service este deteriorat sau s-a pierdut.		T DISC-ul galben de service poate fi achiziționat prin Serviciul pentru Clienți Bosch (cod articol 621101, pentru datele de contact, vezi la sfârșitul acestor instrucțiuni de utilizare).
Volumul de băutură nu corespunde dorințelor dumneavoastră.	Codul de bare al T DISC-ului stabilește volumul optim pentru fiecare băutură. Această valoare poate fi ajustată și individual.	Volum mai mic: În timpul infuzării apăsați butonul <b>Pornire / Oprire</b> pentru a întrerupe procedura de infuzare. Volum mai mare: Apăsați și mențineți butonul <b>Pornire / Oprire</b> până se obține volumul dorit.
	Depunerile de calcar din aparat pot duce la reducerea volumului băuturii.	Decalcificați aparatul. Pentru aceasta citiți capitolul <b>Decalcifierea.</b>



## Указания по безопасности

### **Инструкция по эксплуатации**

Внимательно прочтите инструкции по эксплуатации, часть 1 и 2, соблюдайте ее и сохраняйте инструкцию. Передавайте ее новому владельцу.

### **Использование по назначению**

Этот прибор предназначен для домашнего использования в объеме, характерном для домашнего хозяйства. Домашнее использование подразумевает также использование на кухнях для персонала магазинов, офисов, сельскохозяйственных и других предприятий, а также использование гостями пансионатов и небольших гостиниц и аналогичных мест пребывания.

Детям в возрасте до 8 лет нельзя пользоваться прибором. Детям в возрасте 8 лет и старше, а также лицам с ограниченными физическими, сенсорными или умственными способностями или с недостатком опыта или знаний, можно пользоваться этим прибором только под присмотром и/или в том случае, если они были проинструктированы относительно безопасного использования прибора и осознают опасности, связанные с его использованием. Детям нельзя играть с прибором. Производить очистку и техобслуживание детям старше 8 лет разрешается только под наблюдением взрослых. Прибор и его соединительный провод не должны быть доступны для детей, младше 8 лет.

Ежедневно наливайте только свежую, холодную воду (а не газированную минеральную воду). Не используйте химически умягченную воду.

### **Условия окружающей среды**

Используйте прибор только внутри помещений при комнатной температуре на высоте не выше 2000 м над уровнем моря.



### **Подключение к сети**

Включайте в розетку и эксплуатируйте устройство только в соответствии с данными, указанными на заводской табличке.

Используйте прибор TASSIMO только при условии отсутствия повреждений на шнуре и на самом приборе.

### **Ремонт**

В случае неисправности немедленно выньте вилку из розетки.

Во избежание потенциальных травм, операции по ремонту, например, замену поврежденного шнура, должен выполнять только персонал сервисного центра.

### **Риск получения ожогов!**

Ни в коем случае не пытайтесь открыть систему заваривания во время эксплуатации. Учтите, что жидкости очень горячие. Сразу после заваривания T DISC, прокальватель и блок для наливания напитка могут быть очень горячими. Сначала дайте им остыть.

Не используйте поврежденные T DISC.

Используйте T DISC только один раз.

### **Опасность поражения током!**

Перед чисткой выключайте устройство при помощи выключателя Вкл/Выкл и извлеките штекер из розетки.

Никогда не погружайте устройство или шнур в воду.

### **Опасность отравления!**

Ни в коем случае не пейте жидкость для удаления накипи.

### **Экономия энергии**

С целью экономии электроэнергии кофеварку TASSIMO необходимо выключать после каждого пользования.



## Обзор

Прежде чем читать дальше, раскройте страницу с рисунком в начале инструкции и разверните ее влево.

- 1 Выключатель Вкл/Выкл**
- 2 Кнопка Старт/Стоп с индикаторными элементами**
  - a** Индикатор режима
  - b** Заполнить емкость для воды
  - c** Удаление накипи
- 3 Система заваривания**
  - a** Крышка
  - b** Держатель T DISC
  - c** Прокальватель для T DISC
  - d** Окно считывания T DISC
  - e** Блок для наливания напитка
  - f** Защита от разбрызгивания
- 4 Съёмная емкость для воды**
  - a** Отметка **max**
  - b** Отметка «Удаление накипи»
  - c** Поплавок
  - d** Ручка
- 5 Отделение для хранения**
  - a** Желтый сервисный T DISC
  - b** Краткая инструкция по очистке/удалению накипи
- 6 Подставка под чашки**

(снимается и регулируется по высоте)

  - a** Решетка для капель
  - b** Сборная емкость



## Утилизация

Утилизируйте упаковку в соответствии с требованиями охраны окружающей среды. Данная машина имеет маркировку согласно европейской Директивы 2012/19/ЕС по утилизации отработанных электрических и электронных приборов (waste electrical and electronic equipment – WEEE). Директива определяет действующие на всей территории ЕС правила приема и утилизации отработанных приборов.

Информацию о существующих способах утилизации можно получить в специализированной торговой организации.

## К сведению



Bosch является изготовителем кофеварки TASSIMO. Компания Bosch не гарантирует наличие дисков T DISC для TASSIMO.

TASSIMO T DISC можно приобрести в специализированных магазинах.

Зайдите также на [www.tassimo.ru](http://www.tassimo.ru), чтобы ознакомиться с большим ассортиментом напитков и сделать заказ онлайн.



## Помощь в решении проблем



В следующей таблице Вы найдете решения проблем или неисправностей, которые могут возникнуть в связи с использованием устройства и которые Вы можете устранить собственными силами. Если Вы не найдете адекватного решения для Вашей особой проблемы, обратитесь в отдел сервисного обслуживания.

Дополнительную информацию для клиентов Вы найдете онлайн: [www.tassimo.ru](http://www.tassimo.ru)

Проблема	Возможная причина	Устранение
Устройство не работает, не горит ни один из индикаторных элементов (светодиодов).	Возможно, отсутствует электропитание.	Проверьте, подключено ли устройство к источнику электроэнергии.
	Устройство не включено.	Убедитесь в том, что устройство включено.
Начинается заваривание, но напиток не выходит.	Емкость для воды установлена неправильно.	Пожалуйста, проверьте, правильно ли установлена емкость для воды.
	Емкость для воды была снята в процессе заваривания, или в системе находится воздух.	Запустите процесс промывки, используя сервисный T DISC. Для этого ознакомьтесь с главой <b>▶ Ввод в эксплуатацию</b> , шаги 2–14.
	Поплавок в емкости для воды застыл.	Почистите емкость для воды, чтобы поплавок снова свободно двигался.
Не удается начать заваривание.	Не вложен T DISC.	Проверьте, был ли вложен T DISC.
	Не распознан штрих-код вложенного T DISC.	Почистите окно считывания T DISC мягкой, влажной салфеткой.
		Пальцем разгладьте пленку T DISC, чтобы можно было прочесть штрихкод.
		Используйте новый T DISC.
	Если устранить проблему не удастся, свяжитесь с информационной линией TASSIMO.	
Система заваривания не закрыта надлежащим образом.	Почистите систему заваривания мягкой, влажной салфеткой, в первую очередь в зоне крышки.	
Прибор не был включен при вложении T DISC.	Перед вложением T DISC включите прибор.	



## Помощь в решении проблем

Проблема	Возможная причина	Устранение
Не удается закрыть систему заваривания.	Прокальватель и/или держатель T DISC вставлены неправильно.	Двумя большими пальцами вдавите прокальватель в крепление и проверьте позицию держателя T DISC.
	T DISC вложен неправильно.	Замените поврежденный T DISC новым. Вложите T DISC отпечатанной стороной вниз таким образом, чтобы язычок вошел в предусмотренную для него выемку
	Система заваривания не закрыта надлежащим образом.	Почистите систему заваривания мягкой, влажной салфеткой, в первую очередь в зоне крышки. Надавите на крышку, пока не раздастся звук фиксации.
Не удается открыть систему заваривания.	Система заваривания еще плотно закрыта.	Откройте систему заваривания только тогда, когда индикатор режима  прекратит мигать и начнет гореть постоянно.
		Если систему заваривания по-прежнему не открыть, обратитесь в информационную службу TASSIMO.
Наполнить емкость для воды  горит	В емкости для воды не достаточно воды.	Залейте свежую, холодную воду до отметки <b>max</b> . Снова вставьте емкость для воды.
Индикатор «Наполнить емкость для воды»  горит, хотя воды в емкости достаточно.	Поплавок в емкости для воды застопорился.	Почистите емкость для воды, чтобы поплавок снова свободно двигался.
	Емкость для воды установлена неправильно.	Пожалуйста, проверьте, правильно ли установлена емкость для воды.
Индикатор «Наполнить емкость для воды»  и «Удаление накипи»  одновременно мигают, и невозможно приготовить напиток.	Произошел сбой в работе кофеварки.	кофеварку с помощью выключателя питания и примерно через 5 минут включите ее снова. Если символы  и  по-прежнему мигают, обратитесь в службу поддержки TASSIMO.
Индикатор «Удаление накипи»  горит или мигает.	Устройство нужно очистить от накипи.	Удалите накипь из устройства. Для этого прочтите главу <b>Удаление накипи</b> .
Индикатор «Удалить накипь»  горит или мигает, хотя использовалась умягченная вода.	Даже умягченная вода содержит определенное количество извести.	Удалите накипь из устройства. Для этого прочтите главу <b>Удаление накипи</b> .

## Помощь в решении проблем



Проблема	Возможная причина	Устранение
Ухудшилось качество пенки на кофе.	Блок для наливания напитка засорен или загрязнен.	Почистите блок для наливания напитка. Для этого прочтите главу <b>Очистка</b> .
	Известковые отложения в кофеварке.	Очистите систему заваривания при помощи сервисного T DISC. Для этого прочтите главу <b>Очистка</b> . Удалите накипь из устройства. Для этого прочтите главу <b>Удаление накипи</b> .
Из системы заваривания капает вода.	T DISC поврежден или негерметичен. T DISC проколот неправильно.	Не используйте поврежденные T DISC. Используйте T DISC только один раз. Подождите, пока процесс заваривания будет завершен и устройство остынет. Удалите T DISC и почистите систему заваривания. Для этого прочтите главу <b>Очистка</b> .
	Неправильно вставлен прокальватель.	Обеими большими пальцами вдавите прокальватель в крепление (должен раздаваться щелчок).
Под подставкой для чашки находится вода.	Это конденсат.	Наличие конденсата не свидетельствует о неисправности. Вытрите воду тканевой салфеткой.
Желтый сервисный T DISC поврежден или утерян.		Желтый сервисный T DISC можно заказать в авторизованном сервисном центре Bosch (артикул 621101, контактная информация приведена в инструкции по эксплуатации).
Количество напитка не соответствуют Вашему желанию.	Штрих-код T DISC в зависимости от вида напитка задает оптимальный его объем. Эту величину также можно регулировать индивидуально.	Меньшее количество: Чтобы прервать процесс заваривания, во время заваривания нажмите кнопку <b>Старт/Стоп</b> . Большее количество: Нажмите и удерживайте кнопку <b>Старт/Стоп</b> , пока не будет достигнуто нужное количество.
	Накипь в устройстве может привести к сокращенному количеству напитка.	Удалите накипь из устройства. Для этого прочтите главу <b>Удаление накипи</b> .

# Информация изготовителя о гарантийном и сервисном обслуживании

1. Изделие \_\_\_\_\_

2. Модель \_\_\_\_\_

Пункты 1-2 заполняются только в случае, если эти данные не содержатся в документах о покупке изделия (кассовый чек и/или товарный чек, товарная накладная).

3. Данная информация распространяется на малые бытовые приборы товарного знака Bosch: кофеварки, софалки, софалки, весы, кухонные комбайны, миксеры, пылесосы, режущие инструменты, утюги, фены, распылители для волос, электротриммеры, соковыжималки, измельчители, блендеры, гладильные доски, ванночки, напольные весы и аналогичные им изделия.



Продукция, соответствующая обязательным требованиям подвешенного российского сертификата, маркируется знаком соответствия.



Продукция, которая прошла процедуру сертификации в соответствии с требованиями Технических Регламентов Таможенного Союза, маркируется данным знаком обращения продукции в обращение в целях Таможенного Союза.

4. Уважаемые дамы и господа, сообщаем Вам, что подтверждение соответствия нашей продукции обязательным требованиям в соответствии с законодательством осуществляется в форме обязательной сертификации.

Информацию по сертификации наших приборов, а также данные о номере сертификата соответствия и сроке его действия Вы можете получить в ООО «БСХ Бытовая техника».

Наша продукция произведена под контролем транснациональной корпорации «БСХ Бош унд Сименс Хаусгерате ГМБХ», адрес штаб-квартиры: 81739 Мюнхен, Карл-Веру Штрассе 34, Германия.

Организацией, уполномоченной изготовителем на основании договора с ним, является ООО «БСХ Бытовая техника», адрес: Москва, 119071, ул. Малая Калужская, д.19, стр.1; тел.: (495) 737-2777, факс: (495) 737-2796.

5. Обязательные сведения о технических характеристиках прибора приведены на типовой табличке прибора или на его этикетке и/или в сопроводительной документации.

## 6. Аксессуары и средства по уходу

Для безупречного функционирования Вашей техники и ухода за ней производитель рекомендует использовать по мере необходимости следующие аксессуары: оригинальные аксессуары производителя, оригинальные расходные материалы, оригинальные средства по уходу за изделием. Оригинальные аксессуары и средства по уходу соответствуют самым высоким требованиям качества товарного знака Bosch, они проходят заводские испытания для обеспечения максимальной надежности в работе. По всем вопросам, связанным с аксессуарами и средствами по уходу для Вашей бытовой техники, Вы можете обратиться в авторизованные сервисные центры, перечисленные на обороте.

## 7. Гарантия изготовителя

Фирма-изготовитель предоставляет Вам бытовую прибор гарантию в соответствии с действующим законодательством РФ о защите прав потребителей сроком **1 год**.

## Прием заявок на ремонт (круглосуточно)

в г. Москве:

☎ (495) 737-2961

☎ (812) 449-3161

в г. Санкт-Петербурге:

Адреса и телефоны авторизованных сервисных центров приведены на обороте, а также в интернете: <http://www.bosch-bt.ru> в разделе **Сервис**.

Рекомендуем Вам пользоваться услугами только авторизованных сервисных центров.

**Узнайте больше об оригинальных аксессуарах и средствах по уходу для Вашей бытовой техники в интернете: <http://www.bosch-shop.ru>**

## 8. Внимание! Важная информация для потребителей

Данный прибор предназначен для использования исключительно для личных, семейных, домашних и иных нужд, не связанных с осуществлением предпринимательской деятельности либо удовлетворением бытовых потребностей в офисе предприятия, учреждения или организации. Использование прибора в целях, отличных от вышеуказанных, является нарушением права надлежащей эксплуатации прибора.

Наличие фирменной заводской типовой таблички на приборе обязательно! Пожалуйста, убедитесь в ее наличии и сохраните ее на приборе в течение всего срока службы прибора. Удаление таблички ведет к обесцениению прибора и к возможным нарушениям правил его эксплуатации.

Изготовитель не несет ответственность за недостатки в приборе, если сервисной службой будет доказано, что они возникли после передачи прибора потребителю вследствие нарушения им правил пользования, транспортировки, хранения, действий третьих лиц и непреодолимой силы (пожара, природной катастрофы и т.п.), попадания бытовых жидкостей, несоблюдения правил безопасности, порчи прибора и т.п., а также вследствие существенных нарушений технических требований, оговоренных в инструкции по эксплуатации, в том числе несоблюдения параметров электросети, установленных ГОСТ Р 54.419-2010.

Для подтверждения даты покупки прибора при гарантийном ремонте или предъявлении иных предусмотренных законом требований убедительно просим Вас сохранять документы о покупке (чек, квитанцию, иные документы, подтверждающие дату и место покупки).

Соблюдение рекомендаций и указаний, содержащихся в инструкции по эксплуатации (правилах пользования), поможет избежать проблем в эксплуатации прибора и его обслуживании.

Неисправные узлы приборов в гарантийный период бесплатно ремонтируются или заменяются новыми. Решение вопроса о целесообразности их замены или ремонта остается за службами сервиса.

## 9. Информация о сервисе

В период и после истечения гарантийного срока наша Служба Сервиса, а также мастерские наших партнеров всегда готовы предложить Вам свои услуги. Список адресов уполномоченных изготовителем пунктов авторизованного сервисного обслуживания находится на обороте.

Срок службы малых бытовых приборов (кроме кухонных комбайнов и пылесосов) составляет 2 года. Срок службы кухонных комбайнов и пылесосов составляет 5 лет. Срок службы изделия исчисляется с даты его покупки, при невозможности ее определения ее определяют с даты изготовления изделия, нанесенной на типовую табличку изделия. В соответствии со стандартом изготовителя дата изготовления маркируется FD TMM, где T – год изготовления минус 1920, а MM – месяц изготовления.



# BOSCH

Разработано для жизни



# Информация о бытовой технике, производимой под контролем концерна БСХ Бош унд Сименс Хаусгерете ГмБХ в соответствии с требованиями законодательства о техническом регулировании и законодательства о защите прав потребителей Российской Федерации

**Продукция: кофеварки, кофемашины, приборы для горячих напитков TASSIMO, приборы для нагревания воды, тостеры, чаеварки, электрочайники**

**Товарный знак: Bosch**

**ВНИМАНИЕ!** Ассортимент продукции постоянно обновляется. Продукция регулярно проходит обязательную процедуру подтверждения соответствия согласно действующему законодательству. Информацию о реквизитах актуальных сертификатов соответствия и сроках их действия, информацию об актуальном ассортименте продукции можно получить в ООО «БСХ Бытовая техника», адрес: Москва, 119071, ул. Малая Калужская 19, стр. 1, телефон (495) 737-2777, факс (495) 737-2798. Подтверждение соответствия продукции органом по сертификации «Ростест-Москва», аттестат аккредитации РОСС RU.0001.10.АЯ46, адрес: Москва, 117418, Нахимовский просп. 31, телефон (499) 129-2600. Для продукции, реализованной изготовителем в течение срока действия сертификата соответствия, этот сертификат действителен при ее поставке, продаже и использовании (применении) в течение срока службы, установленного в соответствии со статьей 18 Закона РФ о защите прав потребителей.

В состав эксплуатационных документов, предусмотренных изготовителем для продукции, могут входить настоящая информация, инструкция (руководство) по эксплуатации, информация об условиях гарантийного и сервисного обслуживания.

Маркирование продукции осуществляется изготовителем на типовой табличке прибора, на упаковочной этикетке, непосредственно на упаковке прибора, а также может производиться иными способами, обеспечивающими доступное и наглядное представление информации о приборе в местах продаж.



Продукция, соответствие которой обязательным требованиям подтверждено российскими сертификатами в системе ГОСТ Р, либо едиными документами Таможенного союза маркируется знаком соответствия.



Продукция, которая прошла процедуру подтверждения соответствия согласно требованиям Технических Регламентов Таможенного Союза, маркируется единым знаком обращения продукции на рынке государств-членов Таможенного союза.

Эксплуатационные документы на продукцию выполняются на русском языке. Эксплуатационные документы на государственном языке государства-членов Таможенного союза, отличного от русского, при наличии соответствующих требований в законодательстве можно бесплатно получить у торгующей организации-резидента соответствующего государства-члена Таможенного союза.

Информация о комплектации продукции представлена в торговых залах, может быть запрошена по телефону бесплатной «горячей линии» (800) 200-2961, а также доступна в интернете на сайте производителя [www.bosch-bt.ru](http://www.bosch-bt.ru).

Модель	Апробационный тип	Сертификат соответствия			Страна-изготовитель
		Регистрационный номер	Дата выдачи	Действует до	
<b>Приборы для горячих напитков TASSIMO</b>					
TAS2001EE	СТPM02	DE.AЯ46.B01444	22.04.11	21.04.14	Китай
TAS2002EE	СТPM02	DE.AЯ46.B01444	22.04.11	21.04.14	Китай
TAS2005EE	СТPM02	DE.AЯ46.B01444	22.04.11	21.04.14	Китай
TAS2007EE	СТPM02	DE.AЯ46.B01444	22.04.11	21.04.14	Китай
TAS4011EE	СТPM01	C-DE.AЯ46.B.00619	15.06.12	14.06.17	Словения
TAS4012EE	СТPM01	C-DE.AЯ46.B.00619	15.06.12	14.06.17	Словения
TAS4013EE	СТPM01	C-DE.AЯ46.B.00619	15.06.12	14.06.17	Словения
TAS4014EE	СТPM01	C-DE.AЯ46.B.00619	15.06.12	14.06.17	Словения
TAS5542EE	СТPM05	C-DE.AЯ46.B.00619	15.06.12	14.06.17	Словения
TAS5543EE	СТPM05	C-DE.AЯ46.B.00619	15.06.12	14.06.17	Словения
TAS5544EE	СТPM05	C-DE.AЯ46.B.00619	15.06.12	14.06.17	Словения
TAS5546EE	СТPM05	C-DE.AЯ46.B.00619	15.06.12	14.06.17	Словения
TAS6515EE	СТPM01	C-DE.AЯ46.B.00619	15.06.12	14.06.17	Словения
<b>Тостеры</b>					
TAT3A011	СТАТ20	C-DE.AЯ46.B.00838	03.09.12	02.09.17	Китай
TAT3A014	СТАТ20	C-DE.AЯ46.B.00838	03.09.12	02.09.17	Китай
TAT4610	СТАТ14	BY/112 03.11.002 00176	15.08.12	15.03.15	Китай
TAT6101	СТАТ11	BY/112 03.11.002 00176	15.08.12	15.03.15	Китай
TAT6104	СТАТ11	BY/112 03.11.002 00176	15.08.12	15.03.15	Китай
TAT6313	СТАТ11	BY/112 03.11.002 00176	15.08.12	15.03.15	Китай
TAT6901	СТАТ11	BY/112 03.11.002 00176	15.08.12	15.03.15	Китай
TAT8611	СТАТ15	C-DE.AЯ46.B.00838	03.09.12	02.09.17	Китай
TAT8613	СТАТ15	C-DE.AЯ46.B.00838	03.09.12	02.09.17	Китай

Модель	Апробационный тип	Сертификат соответствия			Страна-изготовитель
		Регистрационный номер	Дата выдачи	Действует до	
<b>Кофеварки и кофемашины</b>					
TCAS309	CTES25C	C-DE.AЯ46.B.00807	02.08.12	01.08.17	Швейцария
TES50129RW	CTES32	C-DE.AЯ46.B.00807	02.08.12	01.08.17	Словения
TES50321RW	CTES32	C-DE.AЯ46.B.00807	02.08.12	01.08.17	Словения
TES50324RW	CTES32	C-DE.AЯ46.B.00807	02.08.12	01.08.17	Словения
TES50328RW	CTES32	C-DE.AЯ46.B.00807	02.08.12	01.08.17	Словения
TES50621RW	CTES32	C-DE.AЯ46.B.00807	02.08.12	01.08.17	Словения
TES71121RW	CTES30	C-DE.AЯ46.B.00807	02.08.12	01.08.17	Словения
TES71129RW	CTES30	C-DE.AЯ46.B.00807	02.08.12	01.08.17	Словения
TES71321RW	CTES30	C-DE.AЯ46.B.00807	02.08.12	01.08.17	Словения
TES71621RW	CTES30	C-DE.AЯ46.B.00807	02.08.12	01.08.17	Словения
TKA1410V	CTKA2	C-DE.AЯ46.B.00848	05.09.12	04.09.17	Чехия
TKA3A011	CTKA20	C-DE.AЯ46.B.00848	05.09.12	04.09.17	Китай
TKA3A014	CTKA20	C-DE.AЯ46.B.00848	05.09.12	04.09.17	Китай
TKA6001V	CTKA6	C-DE.AЯ46.B.00848	05.09.12	04.09.17	Китай
TKA6003V	CTKA6	C-DE.AЯ46.B.00848	05.09.12	04.09.17	Китай
TKA6024V	CTKA6	C-DE.AЯ46.B.00848	05.09.12	04.09.17	Китай
TKA6323	CTKA6	C-DE.AЯ46.B.00848	05.09.12	04.09.17	Китай
TKA6621V	CTKA6	C-DE.AЯ46.B.00848	05.09.12	04.09.17	Китай
TKA8011	CTKA15	C-DE.AЯ46.B.00848	05.09.12	04.09.17	Китай
TKA8633	CTKA15A	C-DE.AЯ46.B.00848	05.09.12	04.09.17	Китай
<b>Чаяварки</b>					
TTA2009	CTTA1	DE.AЯ46.B00545	15.02.11	14.02.14	Чехия
<b>Электрочайники</b>					
TWK1201N	CTWK9A	DE.AЯ46.B08615	10.08.10	09.08.13	Китай
TWK3A011	CTWK20	C-DE.AЯ46.B.00607	23.03.12	22.03.17	Китай
TWK3A013	CTWK20	C-DE.AЯ46.B.00607	17.05.12	16.05.17	Китай
TWK3A014	CTWK20	C-DE.AЯ46.B.00607	23.03.12	22.03.17	Китай
TWK3A017	CTWK20	C-DE.AЯ46.B.00607	17.05.12	16.05.17	Китай
TWK6001	CTWK11	DE.AЯ46.B08615	10.08.10	09.08.13	Китай
TWK6002RU	CTWK11	DE.AЯ46.B08615	10.08.10	09.08.13	Чехия
TWK6003V	CTWK11	DE.AЯ46.B08615	10.08.10	09.08.13	Чехия
TWK6004N	CTWK11	DE.AЯ46.B08615	10.08.10	09.08.13	Китай
TWK6005RU	CTWK11	DE.AЯ46.B08615	10.08.10	09.08.13	Чехия
TWK6006N	CTWK11	DE.AЯ46.B08615	10.08.10	09.08.13	Китай
TWK6006V	CTWK11	DE.AЯ46.B08615	10.08.10	09.08.13	Чехия
TWK6007N	CTWK11	DE.AЯ46.B08615	10.08.10	09.08.13	Китай
TWK6008	CTWK11	DE.AЯ46.B08615	10.08.10	09.08.13	Китай
TWK60088	CTWK11	DE.AЯ46.B08615	10.08.10	09.08.13	Китай
TWK6303	CTWK13	DE.AЯ46.B08615	10.08.10	09.08.13	Китай
TWK6801	CTWK13	DE.AЯ46.B08615	10.08.10	09.08.13	Китай
TWK7601	CTWK23	C-DE.AЯ46.B.00880	13.09.12	12.09.17	Китай
TWK7701RU	CTWK16	DE.AЯ46.B07771	28.05.10	27.05.13	Китай
TWK7704RU	CTWK16	DE.AЯ46.B07771	28.05.10	27.05.13	Китай
TWK7706RU	CTWK16	DE.AЯ46.B07771	28.05.10	27.05.13	Китай
TWK7801	CTWK22	C-DE.AЯ46.B.00607	17.05.12	16.05.17	Китай
TWK86103RU	CTWK15S	DE.AЯ46.B00728	02.03.11	01.03.14	Китай
TWK86104RU	CTWK15S	DE.AЯ46.B00728	02.03.11	01.03.14	Китай
TWK8611	CTWK15	DE.AЯ46.B08615	10.08.10	09.08.13	Китай
TWK8613	CTWK15	DE.AЯ46.B08615	10.08.10	09.08.13	Китай
<b>Приборы для нагревания воды</b>					
THD2021	CTDW16A	DE.AЯ46.B04337	12.01.12	11.01.15	Германия
THD2023	CTDW16A	DE.AЯ46.B04337	12.01.12	11.01.15	Германия



## Інструкції з техніки безпеки

### Інструкція з експлуатації

Уважно прочитайте інструкції з експлуатації, частина 1 і 2, дотримуйтеся цих інструкцій і зберігайте їх. Передавайте інструкції всім користувачам.

### Використання за призначенням

Ця машина призначена для приготування кави в домашніх умовах або для непромислового використання в подібних до домашніх умовах. Під подібними до домашніх умовами мається на увазі, напр. використання в кухнях для співробітників в магазинах, бюро, на сільськогосподарських та інших промислових підприємствах, а також використання гостями в пансіонах, невеликих готелях та подібних установах для проживання.

Дітям віком до 8 років забороняється користуватися приладом. Цим приладом дозволяється користуватися дітям віком від 8 років і особам з обмеженими психічними, сенсорними або розумовими здатностями або недостатнім досвідом та/або знаннями, якщо вони користуються приладом під наглядом або пройшли відповідний інструктаж стосовно його безпечного використання та зрозуміли небезпеку, пов'язану з приладом. Дітям забороняється гратися з приладом. Дітям до 8 років можна очищати прилад або здійснювати прості операції з його технічного обслуговування під наглядом дорослих. Бережіть прилад і його мережний шнур від дітей віком до 8 років.

Щоденно заливайте лише свіжу, холодну воду (не мінеральну газовану воду). Не використовуйте пом'якшену хімічним способом воду.

### Навколишні умови

Використовуйте машину лише всередині приміщень при кімнатній температурі на висоті не вище 2000 м над рівнем моря.





### **Мережне живлення**

Вмикайте у розетку і експлуатуйте машину лише відповідно до даних, зазначених на заводській табличці.

Використовуйте машину TASSIMO лише за умови відсутності пошкоджень на шнурі і машині.

### **Ремонт**

У разі несправності негайно витягніть штепсель з розетки.

Щоб уникнути небезпечних ситуацій, ремонт машини, напр., заміну пошкодженого мережного шнура, дозволяється виконувати лише працівникам нашої сервісної майстерні.

### **Небезпека опіку!**

Ніколи не намагайтеся відкрити заварювальне відділення під час роботи пристрою. Пам'ятайте, що напій, який витікає з машини, дуже гарячий. Пристрій для проколювання, диски T DISC та трубка для стікання напою можуть бути дуже гарячими безпосередньо після заварювання. Дочекайтеся, поки вони охолонуть.

Не використовуйте пошкоджені T DISCs.

Використовуйте T DISCs лише один раз.

### **Небезпека ураження електричним струмом!**

Перед очищенням вимкніть машину за допомогою вимикача і витягніть штепсель із розетки.

Ніколи не занурюйте машину або шнур у воду.

### **Небезпека одержання травм!**

Ні в якому разі не пийте рідину для видалення накипу.

### **Збереження електроенергії**

Для збереження електроенергії машину TASSIMO потрібно вимикати після кожного користування.



## Короткий огляд

Перш ніж читати далі, розкрийте складану сторінку з малюнком на початку інструкції та поверніть її ліворуч.

- 1** Вимикач
- 2** Кнопка «Старт/Стоп» з елементами індикації
  - a** Світлодіод статусу
  - b** Наповніть резервуар водою
  - c** Видаліть накип
- 3** Заварювальне відділення
  - a** Кришка
  - b** Підставка для T DISC
  - c** Пристрій для проколювання T DISCs
  - d** Віконце для зчитування штрих-коду T DISC
  - e** Трубка для стікання напою
  - f** Захист від бризок
- 4** Резервуар для води, що виймається
  - a** Позначка **max**
  - b** Позначка «Видалення накипу»
  - c** Поплавков
  - d** Ручка для перенесення
- 5** Відділення для зберігання
  - a** Жовтий сервісний T DISC
  - b** Коротка інструкція щодо очищення/видалення накипу
- 6** Підставка для чашки (знімається і регулюється по висоті)
  - a** Гратки
  - b** Піддон



## Утилізація

Утилізуйте пакувальні матеріали, не забруднюючи навколишнє середовище. Ця машина має маркування відповідно до європейської директиви 2012/19/ЄС стосовно відпрацьованих електричних і електронних приладів (waste electrical and electronic equipment – WEEE). Ця директива задає рамки для прийому на території ЄС відпрацьованих приладів на вторсировину.

Інформацію стосовно належної утилізації можна отримати в спеціалізованому магазині.

## Інформація



Bosch являється изготовителем кофеварки TASSIMO. Тому компанія Bosch не бере на себе гарантії постачання TASSIMO T DISCs.

TASSIMO T DISCs продаються в спеціалізованих магазинах.

Зайдіть також на [www.tassimo.com](http://www.tassimo.com), щоб ознайомитися з різноманітністю асортименту напоїв і зробити замовлення онлайн.

## Пошук і усунення несправностей













В нижчезазначеній таблиці Ви знайдете рішення проблем або несправностей, які можуть виникнути у зв'язку з використанням машини і які Ви можете у простий спосіб усунути самостійно. Якщо Ви не знайдете адекватного рішення для Вашої спеціальної проблеми, зверніться в нашу сервісну майстерню.

Інша інформація про сервісну майстерню міститься також в Інтернеті на: [www.tassimo.com](http://www.tassimo.com)

Проблема	Причина	Рішення
Машини не працює, жоден індикатор (світлодіод) не світиться.	Машини не отримує електричне живлення.	Перевірте, чи вставлений штепсель машини в розетку.
	Машини не увімкнена.	Впевніться в тому, що машини увімкнена.
Заварювання почалося, але напій не витікає.	Резервуар для води вставлений неправильно.	Проконтролюйте, чи правильно вставлений резервуар для води.
	Резервуар для води був знятий під час заварювання напою або у системі знаходиться повітря.	Запустіть процес очищення машини за допомогою жовтого сервісного T DISC. Дивіться розділ <b>Перше використання</b> , кроки 2–14.
	Поплавок в резервуарі для води заклинило.	Очистіть резервуар для води і перевірте, чи рухається поплавок.
Заварювання не починається.	Не вставлений T DISC.	Перевірте, чи вставлений T DISC.
	Машини не розпізнає штрих-код диска T DISC, який додається в комплекті.	Очистіть віконце для зчитування штрих-коду T DISC м'якою, вологою ганчіркою.
		Вирівняйте плівку T DISC, провівши по ній пальцем, щоб можна було зчитати штрих-код.
		Візьміть новий T DISC.
Якщо проблему не вдалося вирішити, зв'яжіться з інформаційною лінією TASSIMO.		
Заварювальне відділення неправильно закрито.	Очистіть заварювальне відділення м'якою, вологою ганчіркою, насамперед, ділянку навколо кришки.	
Після вкладання диска T DISC машини не вмикається.	Увімкніть машини до того, як вкладати T DISC.	



## Пошук і усунення несправностей

Проблема	Причина	Рішення
Заварювальне відділення не закривається.	Пристрій для проколювання та/або підставка для T DISC неправильно встановлені.	Притисніть пристрій для проколювання таким чином, щоб обидва виступи увійшли в пази, та покладіть підставку для дисків T DISC точно на її місце.
	T DISC вставлений неправильно.	Замініть пошкоджений T DISC на новий. Вкладіть диск T DISC стороною з друком донизу таким чином, щоб язичок увійшов у спеціальне заглиблення.
	Заварювальне відділення неправильно закрите.	Очистіть заварювальне відділення м'якою, вологою ганчіркою, насамперед, ділянку навколо кришки. Притисніть кришку, щоб вона відчутно увійшла в зачеплення.
Заварювальне відділення не відкривається.	Заварювальне відділення ще заблоковане.	Відкрийте заварювальне відділення лише після того, як світлодіод статусу  перестане мигати і буде постійно світитися.
		Якщо заварювальне відділення не буде відкриватися, зв'яжіться з інформаційною лінією TASSIMO.
Горить світлодіод «Наповніть резерв. водою» 	В резервуарі недостатньо води.	Налийте свіжу, холодну воду до позначки <b>max</b> . Знову вставте резервуар для води.
Світлодіод «Наповніть резерв. водою»  горить, незважаючи на те, що в резервуарі достатньо води.	Поплавок в резервуарі для води заклинило.	Очистіть резервуар для води і перевірте, чи рухається поплавок.
	Резервуар для води вставлений неправильно.	Проконтролюйте, чи правильно вставлений резервуар для води.
Світлодіод «Наповніть резерв. водою»  та «Видалити накип»  блимають одночасно, напої неможливо приготувати.	В роботі приладу виявлена помилка.	Вимкніть прилад за допомогою вимикача, зачекайте приблизно 5 хвилин та увімкніть знову. Якщо індикатори  та  продовжують блимати, будь ласка, зверніться у відділ обслуговування клієнтів TASSIMO.
Горить або мигає світлодіод «Видалити накип»  .	У машині необхідно видалити накип.	Видаліть накип в машині. Дивіться розділ  <b>Видалення накипу</b> .
Світлодіод «Видалити накип»  горить або мигає незважаючи на те, що використовувалася пом'якшена вода.	Навіть пом'якшена вода містить невелику кількість накипу.	Видаліть накип в машині. Дивіться розділ  <b>Видалення накипу</b> .

## Пошук і усунення несправностей



Проблема	Причина	Рішення
Кава з пінкою має поганий смак.	Трубка для стікання напою забилася або забруднилася.	Прочистіть трубку для стікання напою. Дивіться розділ <b>Очищення</b> .
	У приладі назбирався накип.	Очистіть заварювальне відділення за допомогою жовтого сервісного Т DISC. Дивіться розділ <b>Очищення</b> . Видаліть накип в машині. Дивіться розділ <b>Видалення накипу</b> .
Із заварювального відділення капає вода.	Т DISC пошкоджений або протікає. Т DISC неправильно проколений.	Не використовуйте пошкоджені Т DISCs. Використовуйте Т DISCs лише один раз. Зачекайте, поки процес заварювання закінчиться і машина охолоне. Видаліть Т DISC і прочистіть заварювальне відділення. Дивіться розділ <b>Очищення</b> .
	Пристрій для проколювання неправильно вставлений.	Вдавіть обома великими пальцями пристрій для проколювання в кріплення (щоб Ви почули клацання).
На поверхні під підставкою для чашки є вода.	Вода утворилася в процесі конденсації.	Конденсація може відбуватися, це не свідчить про несправність. Витріть воду ганчіркою.
Жовтий сервісний Т DISC пошкоджений або загубився.		Жовтий сервісний Т DISC можна придбати в сервісній майстерні Bosch (артікул 621101, контактні дані див. в кінці цієї інструкції з експлуатації.
Ви не задоволені об'ємом напою.	За допомогою штрих-кодів на дисках Т DISC машина відмірює оптимальний об'єм рідини для кожного конкретного напою. Це значення можна також змінювати в залежності від індивідуальних потреб.	Менший об'єм: Натисніть під час заварювання кнопку <b>«Старт/Стоп»</b> , щоб перервати процес заварювання. Більший об'єм: Натисніть і утримуйте натиснутою кнопку <b>«Старт/Стоп»</b> до тих пір, поки не буде досягнутий необхідний об'єм.
	Відкладення накипу в машині можуть спричинити зменшення об'єму напою.	Видаліть накип в машині. Дивіться розділ <b>Видалення накипу</b> .





## Gültig in der Bundesrepublik Deutschland

Die nachstehenden Bedingungen, die Voraussetzungen und Umfang unserer Garantieleistung beschreiben, lassen die Gewährleistungsverpflichtungen des Verkäufers aus dem Kaufvertrag mit dem Endabnehmer unberührt. Für dieses Gerät leisten wir Garantie gemäß nachstehenden Bedingungen:

1. Wir beheben unentgeltlich nach Maßgabe der folgenden Bedingungen (Nr. 2 – 6) Mängel am Gerät, die nachweislich auf einem Material- und/ oder Herstellungsfehler beruhen, wenn sie uns unverzüglich nach Feststellung und innerhalb von 24 Monaten nach Lieferung an den Erstendabnehmer gemeldet werden. Zeigt sich der Mangel innerhalb von 6 Monaten ab Lieferung, wird vermutet, dass es sich um einen Material- oder Herstellungsfehler handelt.
2. Die Garantie erstreckt sich nicht auf leicht zerbrechliche Teile wie z.B. Glas oder Kunststoff bzw. Glühlampen. Eine Garantiepflicht wird nicht ausgelöst durch geringfügige Abweichungen von der Soll Beschaffenheit, die für Wert und Gebrauchstauglichkeit des Gerätes unerheblich sind, oder durch Schäden aus chemischen und elektrochemischen Einwirkungen von Wasser, sowie allgemein aus anomalen Umweltbedingungen oder sachfremden Betriebsbedingungen oder wenn das Gerät sonst mit ungeeigneten Stoffen in Berührung gekommen ist. Ebenso kann keine Garantie übernommen werden, wenn die Mängel am Gerät auf Transportschäden, die nicht von uns zu vertreten sind, nicht fachgerechte Installation und Montage, Fehlgebrauch, eine nicht haushaltsübliche Nutzung, mangelnde Pflege oder Nichtbeachtung von Bedienungs- oder Montagehinweisen zurückzuführen sind. Der Garantieanspruch erlischt, wenn Reparaturen oder Eingriffe von Personen vorgenommen werden, die hierzu von uns nicht ermächtigt sind, oder wenn unsere Geräte mit Ersatzteilen, Ergänzungs- oder Zubehörteilen versehen werden, die keine Originalteile sind und dadurch ein Defekt verursacht wird.
3. Die Garantieleistung erfolgt in der Weise, dass mangelhafte Teile nach unserer Wahl unentgeltlich instandgesetzt oder durch einwandfreie Teile ersetzt werden. Geräte, die zumutbar (z.B. im PKW) transportiert werden können, und für die unter Bezugnahme auf diese Garantie eine Garantieleistung beansprucht wird, sind unserer nächstgelegenen Kundendienststelle oder unserem Vertragskundendienst zu übergeben oder zuzusenden. Instandsetzungen am Aufstellungsort können nur für stationär betriebene (feststehende) Geräte verlangt werden. Es ist jeweils der Kaufbeleg mit Kauf- und/oder Lieferdatum vorzulegen. Ersetzte Teile gehen in unser Eigentum über.
4. Sofern die Nachbesserung von uns abgelehnt wird oder fehlschlägt, wird innerhalb der oben genannten Garantiezeit auf Wunsch des Endabnehmers kostenfrei gleichwertiger Ersatz geliefert.
5. Garantieleistungen bewirken weder eine Verlängerung der Garantiefrist, noch setzen sie eine neue Garantiefrist in Lauf. Die Garantiefrist für eingebaute Ersatzteile endet mit der Garantiefrist für das ganze Gerät.
6. Weitergehende oder andere Ansprüche, insbesondere solche auf Ersatz außerhalb des Gerätes entstandener Schäden sind – soweit eine Haftung nicht zwingend gesetzlich angeordnet ist – ausgeschlossen.

Diese Garantiebedingungen gelten für in Deutschland gekaufte Geräte. Werden Geräte ins Ausland verbracht, die die technischen Voraussetzungen (z.B. Spannung, Frequenz, Gasarten, etc.) für das entsprechende Land aufweisen und die für die jeweiligen Klima- und Umweltbedingungen geeignet sind, gelten diese Garantiebedingungen auch, soweit wir in dem entsprechenden Land ein Kundendienstnetz haben. Für im Ausland gekaufte Geräte gelten die von unserer jeweils zuständigen Landesvertretung herausgegebenen Garantiebedingungen. Diese können Sie über Ihren Fachhändler, bei dem Sie das Gerät gekauft haben, oder direkt bei unserer Landesvertretung anfordern.

### Beachten Sie unser weiteres Kundendienst-Angebot:

Auch nach Ablauf der Garantie stehen Ihnen unser Werkskundendienst und unsere Servicepartner zur Verfügung.

Robert Bosch Hausgeräte GmbH  
Carl Wery Str. 34 / 81739 München // Germany

## Gültig in Österreich und in der Schweiz

Für dieses Gerät gelten die von unserer jeweils zuständigen Landesvertretung herausgegebenen Garantiebedingungen, in dem das Gerät gekauft wurde. Sie können die Garantiebedingungen jederzeit über Ihren Fachhändler, bei dem Sie das Gerät gekauft haben oder direkt bei unserer Landesvertretung anfordern.

Darüber hinaus sind diese auch im Internet unter der benannten Webadresse hinterlegt. Für die Inanspruchnahme von Garantieleistungen ist in jedem Fall die Vorlage des Kaufbeleges erforderlich.



## Garantie – Guarantee

### en Guarantee

The guarantee conditions for this appliance are as defined by our representative in the country in which it is sold. Details regarding these conditions can be obtained from the dealer from whom the appliance was purchased. The bill of sale or receipt must be produced when making any claim under the terms of this guarantee.

### fr Garantie (CH)

Les conditions de garantie applicables sont celles publiées par notre distributeur dans le pays où a été effectué l'achat. Le revendeur chez qui vous vous êtes procuré l'appareil fournira les modalités de garantie sur simple demande de votre part. En cas de recours en garantie, veuillez toujours vous munir de la preuve d'achat.

### es Garantía

CONDICIONES DE GARANTIA PAE BOSCH se compromete a reparar o reponer de forma gratuita durante un período de 24 meses, a partir de la fecha de compra por el usuario final, las piezas cuyo defecto o falta de funcionamiento obedezca a causas de fabricación, así como la mano de obra necesaria para su reparación, siempre y cuando el aparato sea llevado por el usuario al taller del Servicio Técnico Autorizado por BOSCH.

En el caso de que el usuario solicitara la visita del Técnico Autorizado a su domicilio para la reparación del aparato, estará obligado el usuario a pagar los gastos del desplazamiento.

Esta garantía no incluye: lámparas, cristales, plásticos, ni piezas estéticas, reclamadas después del primer uso, ni averías producidas por causas ajenas a la fabricación o por uso no doméstico. Igualmente no están amparadas por esta garantía las averías o falta de funcionamiento producidas por causas no imputables al aparato (manejo inadecuado del mismo, limpiezas, voltajes e instalación incorrecta) o falta de seguimiento de las instrucciones de funcionamiento y mantenimiento que para cada aparato se incluyen en el folleto de instrucciones. Para la efectividad de esta garantía es imprescindible acreditar por parte del usuario y ante el Servicio Autorizado de BOSCH, la fecha de adquisición mediante la correspondiente FACTURA DE COMPRA que el usuario acompañará con el aparato cuando ante la eventualidad de una avería lo tenga que llevar al Taller Autorizado.

La intervención en el aparato por personal ajeno al Servicio Técnico Autorizado por BOSCH, significa la pérdida de garantía. GUARDE POR TANTO LA FACTURA DE COMPRA. Todos nuestros técnicos van provistos del correspondiente carnet avalado por ANFEL (Asociación Nacional de Fabricantes de Electrodomésticos) que le acredita como Servicio Autorizado de BOSCH. Exija su identificación.

### it Garanzia (CH)

Per questo apparecchio sono valide le condizioni di garanzia pubblicate dal nostro rappresentante nel paese di vendita. Il rivenditore, presso il quale è stato acquistato l'apparecchio, è sempre ben disposto a fornire a richiesta informazioni a proposito. Per l'esercizio del diritto di garanzia è comunque necessario presentare il documento di acquisto.

### pt Garantia

Para este aparelho vigoram as condições de garantia publicadas pelo nosso representante no país em que o mesmo foi adquirido. O representante onde comprou o aparelho poderá dar-lhe mais pormenores sobre este assunto. Para a prestação de qualquer serviço dentro da garantia é, no entanto, necessária a apresentação do documento de compra do aparelho.

### nl Garantie

Voor dit apparaat gelden de garantievoorwaarden die worden uitgegeven door de vertegenwoordiging van ons bedrijf in het land van aankoop. De leverancier, bij wie u het apparaat heeft gekocht, geeft u hierover graag meer informatie. Om aanspraak te maken op de garantie heeft u altijd uw aankoopbewijs nodig.

### sv Konsumentbestämmelser

I Sverige gäller av EHL antagna konsumentbestämmelser. Den fullständiga texten finns hos din handlare. Spar kvittot.

### da Reklamationsret

På dette apparat yder Bosch 2 års reklamationsret. Købsnota skal altid vedlægges ved indsendelse til reparation, hvis denne ønskes udført indenfor retten til reklamation. Medfølger købsnota ikke, vil reparationen altid blive udført mod beregning.

Indsendelse til reparation

Skulle Deres Bosch apparat gå i stykker, kan det indsendes til vort serviceværksted: BSH Hvidevarer A/S, Telegrafvej 4, 2750 Ballerup, tlf. 44 89 88 10.

### no Garanti

For dette apparat gjelder de garantibetingelser som er oppgitt av vår representant i de respektive land. Detaljer om disse garantibetingelsene får du ved å henvende deg til elektrohandelen der du har kjøpt apparatet. Ved krav i forbindelse med garantiytelser, er det i alle fall nødvendig å legge fram kvittering for kjøpet av apparatet.





## el Όροι εγγύησης

1. Η Εγγύηση καλής λειτουργίας των προϊόντων μας παρέχεται για χρονικό διάστημα είκοσι τεσσάρων (24) μηνών από την ημερομηνία της πρώτης αγοράς που αναγράφεται στη θεωρημένη απόδειξη αγοράς. Για την παροχή της εγγύησης απαιτείται η επίδειξη της θεωρημένης απόδειξης αγοράς στην οποία αναγράφεται ο τύπος και το μοντέλο του προϊόντος.
2. Η εταιρεία μέσα στα ανωτέρω χρονικά όρια, σε περίπτωση πλημμελούς λειτουργίας της συσκευής, αναλαμβάνει την υποχρέωση της επαναφοράς της σε ομαλή λειτουργία και της αντικατάστασης κάθε τυχόν ελαττωματικού μέρους ( πλην των αναλωσίμων και των ευπαθών, όπως τα γυάλινα, λαμπτήρες κλπ). Απαραίτητη προϋπόθεση για να ισχύει η εγγύηση είναι η μη λειτουργία της συσκευής να προέρχεται από την πολυμελή κατασκευή της και όχι επί παραδείγματι από κακή χρήση, λανθασμένη εγκατάσταση, μη τήρηση των οδηγιών χρήσης της συσκευής, ακατάλληλη συντήρηση από πρόσωπα μη εξουσιοδοτημένα από την BSH Ελλάς ABE ή από εξωγενείς παράγοντες όπως διακοπές ηλεκτρικού ρεύματος ή διαφθοροποίησης της τάσης κλπ.
3. Στην περίπτωση που το προϊόν δεν λειτουργεί σωστά λόγω της κατασκευής του και εφόσον η πλημμελής λειτουργία εκδηλώθηκε κατά την περίοδο εγγύησης, το Εξουσιοδοτημένο Σέρβις (η το εξουσιοδοτημένο συνεργείο) της BSH Ελλάς ABE θα το επισκευάσει με σκοπό τη χρήση για την οποία κατασκευάστηκε, χωρίς να υπάρξει χρέωση για ανταλλακτικά ή την εργασία.
4. Δεν καλύπτονται από την εγγύηση οι χρεώσεις και οι κίνδυνοι που σχετίζονται με τη μεταφορά του προϊόντος προς επισκευή στον μεταπωλητή ή προς το Εξουσιοδοτημένο Σέρβις της BSH Ελλάς ABE
5. Όλες οι επισκευές της εγγύησης πρέπει να γίνονται από το Εξουσιοδοτημένο Σέρβις ( η το εξουσιοδοτημένο συνεργείο) της BSH Ελλάς ABE.
6. Η εγγύηση δεν καλύπτει κανένα προϊόν που χρησιμοποιείται πέραν των προδιαγραφών για τις οποίες κατασκευάστηκε (π.χ. οικιακή χρήση).
7. Η εγγύηση καλής λειτουργίας που παρέχεται από τον κατασκευαστή παύει αν αποκολληθούν, αλλοιωθούν ή τροποποιηθούν με οποιοδήποτε τρόπο οι ταινίες ασφαλείας ή οι ειδικές διακριτικές αυτοκόλλητες ετικέτες επί των οποίων αναγράφεται ο αριθμός σειράς ή η ημερομηνία αγοράς.
8. Η εγγύηση δεν καλύπτει:
  - Επισκευές, μετατροπές ή καθαρισμούς που έλαβαν χώρα σε κέντρο service μη εξουσιοδοτημένο από την BSH Ελλάς ABE.
  - Λάθος χρήση, υπερβολική χρήση, χειρισμό ή λειτουργία του προϊόντος κατά τρόπο μη σύμφωνο με τις οδηγίες που περιέχονται στα εγχειρίδια χρήσης και/ή στα σχετικά έγγραφα χρήσης, συμπεριλαμβανομένων της πλημμελούς φύλαξης της συσκευής, της πτώσης της συσκευής κλπ.
  - Προϊόντα με δυσανάγνωστο αριθμό σειράς.
  - Ζημιές που προκαλούνται ενδεικτικά από αστραπές, νερό ή υγρασία, φωτιά, πόλεμο, δημόσιες αναταραχές, λάθος τάσεις του δικτύου παροχής ρεύματος, ή οποιοδήποτε λόγο που είναι πέραν από τον έλεγχο του κατασκευαστή ή του εξουσιοδοτημένου συνεργείου.
9. Η εγγύηση που προσφέρεται παύει να ισχύει εφόσον η κυριότητα της συσκευής μεταβιβαστεί σε τρίτο πρόσωπο από τον αρχικό αγοραστή το όνομα του οποίου αναγράφεται στο παραστατικό αγοράς της συσκευής.
10. Αντικατάσταση της συσκευής γίνεται μόνο εφόσον δεν είναι δυνατή η επιδιόρθωση της κατόπιν πιστοποίησης της αδυναμίας επισκευής από το Εξουσιοδοτημένο Σέρβις ( η το εξουσιοδοτημένο συνεργείο) της BSH Ελλάς ABE.
11. Η κάθε επισκευή ή η αντικατάσταση ελαττωματικού μέρους δεν παρατείνει τον χρόνο εγγύησης του προϊόντος.
12. Εξαρτήματα και υλικά που αντικαθίστανται κατά τη διάρκεια της εγγύησης επιστρέφονται στο συνεργείο.

BSH A.B.E. – 17ο χλμ Εθνικής οδού Αθηνών  
– Λαμίας & Ποταμού 20, Κηφισιά

SERVICE  
Αθήνα: 17ο χλμ. Εθνικής οδού Αθηνών  
– Λαμίας & Ποταμού 20, Κηφισιά  
τηλ.: 210-42.77.700

Θες/νίκη: 8,3ο χλμ. Εθνικής οδού Θες/νίκης  
– Μουδιανών, Περιοχή Θέρμη  
τηλ.: 2310-497.200

Πάτρα: Χαραλάμης & Ερευστρώλε  
τηλ.: 2610-330.478

Κρήτη: Εθνικής Αντιστάσεως 23 & Καλαμά, Ηράκλειο  
τηλ.: 2810-321.573

Κύπρος: Αρχ. Μακαρίου Γ' 39, 2407 Εγκώμη Λευκωσία  
– Κύπρος  
τηλ.: 77778007



## Garantie – Guarantee

### pl Gwarancja

Dla urządzenia obowiązują warunki gwarancji wydanej przez nasze przedstawicielstwo handlowe w kraju zakupu. Dokładne informacje otrzymacie Państwo w każdej chwili w punkcie handlowym, w którym dokonano zakupu urządzenia. W celu skorzystania z usług gwarancyjnych konieczne jest przedłożenie dowodu kupna urządzenia. Warunki gwarancji regulowane są odpowiednimi przepisami Kodeksu cywilnego oraz Rozporządzeniem Rady Ministrów z dnia 30.05.1995 roku w sprawie szczególnych warunków zawierania i wykonywania umów rzeczy ruchomych z udziałem konsumentów.

### cs Záruční podmínky

Pro tento přístroj platí záruční podmínky, které byly vydány naší kompetentní pobočkou v zemi, ve které byl přístroj zakoupen.

Záruční podmínky si můžete kdykoliv vyžádat prostřednictvím svého odborného prodejce, u kterého jste zakoupili přístroj, nebo přímo v naší pobočce v příslušné zemi.

### sk Záručné podmienky

Pre tento prístroj platia záručné podmienky, ktoré boli vydané našou kompetentnou pobočkou v krajine, v ktorej bol prístroj zakúpený.

Záručné podmienky si môžete kedykoľvek vyžiadať prostredníctvom svojho odborného predajcu, u ktorého ste zakúpili prístroj, alebo priamo v našej pobočke v príslušnej krajine.

### ro Condiții de garanție

Pentru acest aparat sunt valabile condițiile de garanție care au fost publicate de către reprezentanța competentă a țării din care a fost cumpărat aparatul.

Puteți solicita oricând condițiile de garanție de la comerciantul dvs. de la care ați cumpărat aparatul, sau le puteți cere direct de la reprezentanța noastră din țară.

### ru Условия гарантийного обслуживания

Получить исчерпывающую информацию об условиях гарантийного обслуживания.

Вы можете в Вашем ближайшем авторизованном сервисном центре или в сервисном центре от производителя ООО «БСХ Бытовая техника», а также найти в фирменном гарантийном талоне, выдаваемом при продаже.

### uk Гарантійне обслуговування

Умови гарантійного обслуговування даного приладу визначаються нашим представником в країні продажу. Детальну інформацію стосовно цих умов можна отримати у авторизованого дилера, в якого ви придбали прилад. Для отримання гарантійного обслуговування згідно з умовами гарантійного зобов'язання необхідно обов'язково пред'явити документ, що підтверджує покупку, або товарний чек.

## Kundendienst – Customer Service

### **DE Deutschland, Germany**

BSH Hausgeräte Service GmbH  
Zentralwerkstatt für kleine  
Hausgeräte  
Trautskirchener Strasse 6-8  
90431 Nürnberg  
Online Auftragsstatus, Filterbeutel-  
Konfigurator und viele weitere  
Infos unter:  
[www.bosch-home.com](http://www.bosch-home.com)

Reparaturservice, Ersatzteile &  
Zubehör, Produkt-Informationen:  
Tel.: 0911 70 440 040  
[mailto:cp-servicecenter@  
bshg.com](mailto:cp-servicecenter@bshg.com)  
Wir sind an 365 Tagen rund um die Uhr  
erreichbar.

### **AE United Arab Emirates,** الإمارات العربية المتحدة

BSH Home Appliances FZE  
Round About 13,  
Plot Nr MO-0532A  
Jebel Ali Free Zone – Dubai  
Tel.: 04 881 4401  
<mailto:service.uae@bshg.com>  
[www.bosch-home.com/ae](http://www.bosch-home.com/ae)

### **AL Republika e Shqiperise,** Albania

AERTECH SH.P.K.  
Rruga Qemal Stafa  
Pallati i ri perball Prokuroris se  
Pergjithshme  
Hyrja C Kati 10  
Tirana  
Tel.: 066 206 47 94  
<mailto:g.volina@aertech.al>

### **AT Österreich, Austria**

BSH Hausgeräte  
Gesellschaft mbH  
Werkskundendienst  
für Hausgeräte  
Quellenstrasse 2  
1100 Wien  
Tel.: 0810 550 511\*  
Fax: 01 605 75 51 212  
[mailto:vie-stoerungsannahme@  
bshg.com](mailto:vie-stoerungsannahme@bshg.com)

Hotline für Espresso-Geräte:  
Tel.: 0810 700 400\*

[www.bosch-home.at](http://www.bosch-home.at)

\*innerhalb Österreichs zum Regionaltarif

### **AU Australia**

BSH Home Appliances Pty. Ltd.  
7-9 Arco Lane  
HEATHERTON, Victoria 3202  
Tel.: 1300 368 339  
<mailto:bshau-as@bshg.com>  
[www.bosch-home.com.au](http://www.bosch-home.com.au)

### **BA Bosna i Hercegovina,** Bosnia-Herzegovina

"HIGH" d.o.o.  
Gradačacka 29b  
71000 Sarajevo  
Info-Line: 061 100 905  
Fax: 033 213 513  
<mailto:delicnanda@hotmail.com>

### **BE Belgique, België, Belgium**

BSH Home Appliances S.A.  
Avenue du Laerbeek 74  
Laarbeeklaan 74  
1090 Bruxelles – Brussel  
Tel.: 070 222 141  
Fax: 024 757 291  
<mailto:bru-repairs@bshg.com>  
[www.bosch-home.be](http://www.bosch-home.be)

### **BG Bulgaria**

BSH Domakinski Uredi  
Bulgaria EOOD  
115K Tsarigradsko Chausse Blvd.  
European Trade Center Building,  
5th floor  
1784 Sofia  
Tel.: 02 892 90 47  
Fax: 02 878 79 72  
[mailto:informacia.servis-bg@  
bshg.com](mailto:informacia.servis-bg@bshg.com)  
[www.bosch.home.bg](http://www.bosch.home.bg)

### **BH Bahrain,** مملكة البحرين

Khalaifat Company  
Manama  
Tel.: 01 7400 553  
<mailto:service@khalaifat.com>

### **BY Belarus, Беларусь**

ООО "БСХ Бытовая техника"  
тел.: 495 737 2961  
<mailto:mok-kdhl@bshg.com>

### **CH Schweiz, Suisse,** Svizzera, Switzerland

BSH Hausgeräte AG  
Werkskundendienst für  
Hausgeräte  
Fahrweidstrasse 80  
8954 Geroldswil  
[mailto:ch-info.hausgeraete@  
bshg.com](mailto:ch-info.hausgeraete@bshg.com)  
Service Tel.: 0848 840 040  
Service Fax: 0848 840 041  
<mailto:ch-reparatur@bshg.com>  
Ersatzteile Tel.: 0848 880 080  
Ersatzteile Fax: 0848 880 081  
<mailto:ch-ersatzteil@bshg.com>  
[www.bosch-home.com](http://www.bosch-home.com)

### **CY Cyprus, Κύπρος**

BSH Ikiakes Syskeves-Service  
39, Arh. Makaariou III Str.  
2407 Egomi/Nikosia (Lefkosia)  
Tel.: 77 77 807  
Fax: 022 658 128  
[mailto:bsh.service.cyprus@  
cytanet.com.cy](mailto:bsh.service.cyprus@cytanet.com.cy)

### **CZ Česká Republika,** Czech Republic

BSH domácí spotřebiče s.r.o.  
Firemní servis domácích  
spotřebičů  
Pekařská 10b  
155 00 Praha 5  
Tel.: 0251 095 546  
Fax: 0251 095 549  
[www.bosch-home.com/cz](http://www.bosch-home.com/cz)

### **DK Danmark, Denmark**

BSH Hvidevarer A/S  
Telegrafvej 4  
2750 Ballerup  
Tel.: 44 89 89 85  
Fax: 44 89 89 86  
[mailto:BSH-Service.dk@  
BSHG.com](mailto:BSH-Service.dk@BSHG.com)  
[www.bosch-home.dk](http://www.bosch-home.dk)

### **EE Eesti, Estonia**

SIMSON OÜ  
Raua 55  
10152 Tallinn  
Tel.: 0627 8730  
Fax: 0627 8733  
<mailto:teenindus@simson.ee>

### **ES España, Spain**

BSH Electrodomésticos  
España S.A.  
Servicio Oficial del Fabricante  
Parque Empresarial PLAZA,  
C/ Manfredonia, 6  
50197 Zaragoza  
Tel.: 902 245 255  
Fax: 976 578 425  
<mailto:CAU-Bosch@bshg.com>  
[www.bosch-home.es](http://www.bosch-home.es)

### **FI Suomi, Finland**

BSH Kodinkoneet Oy  
Itälahdenkatu 18 A, PL 123  
00201 Helsinki  
Tel.: 0207 510 700  
Fax: 0207 510 780  
[mailto:Bosch-Service-  
FI@bshg.com](mailto:Bosch-Service-FI@bshg.com)  
[www.bosch-home.fi](http://www.bosch-home.fi)  
Lankapuhelimesta 8,28 snt/puhelu  
+ 7 snt/min (alv 23%)  
Matkapuhelimesta 8,28 snt/puhelu  
+ 17 snt/min (alv 23%)

**FR France**

BSH Electroménager S.A.S.  
50 rue Ardoin – BP 47  
93401 SAINT-OUEN cedex  
Service interventions à domicile:  
01 40 10 11 00

Service Consommateurs:  
0 892 698 010 (0,34 € TTC/mn)  
mailto:soa-bosch-conso@bshg.com  
Service Pièces Détachées et  
Accessoires:  
0 892 698 009 (0,34 € TTC/mn)  
www.bosch-home.fr

**GB Great Britain**

BSH Home Appliances Ltd.  
Grand Union House  
Old Wolverton Road  
Wolverton  
Milton Keynes MK12 5PT  
To arrange an engineer visit, to  
order spare parts and accessories  
or for product advice please visit  
www.bosch-home.co.uk  
or call  
Tel.: 0844 892 8979\*

\*Calls from a BT landline will be charged at  
up to 3 pence per minute. A call set-up fee  
of up to 6 pence may apply.

**GR Greece, Ελλάδα**

BSH Ikiakes Siskeves A.B.E.  
Central Branch Service  
17 km E.O. Athinon-Lamias &  
Potamou 20  
14564 Kifisia  
Πανελλήνιο τηλέφωνο: 181 82  
(αστική χρέωση)  
www.bosch-home.gr

**HK Hong Kong, 香港**

BSH Home Appliances Limited  
Unit 1 & 2, 3rd Floor  
North Block, Skyward House  
3 Sham Mong Road  
Tai Kok Tsui, Kowloon  
Hong Kong  
Tel.: 2565 6151  
Fax: 2565 6681  
mailto:bosch.hk.service@bshg.com  
www.bosch-home.cn

**HR Hrvatska, Croatia**

BSH kućni uređaji d.o.o.  
Kneza Branimira 22  
10000 Zagreb  
Tel.: 01 640 36 09  
Fax: 01 640 36 03  
mailto:informacije.servis-hr@  
bshg.com  
www.bosch-home.com/hr

**HU Magyarország, Hungary**

BSH Háztartási Készülék  
Kereskedelmi Kft.  
Háztartási gépek márkaszervize  
Királyhágó tér 8-9  
1126 Budapest  
Hibabejelentés  
Tel.: 01 489 5461  
Fax: 01 201 8786  
mailto:hibabejelentés@bsh.hu  
Alkatrészrendelés  
Tel.: 01 489 5463  
Fax: 01 201 8786  
mailto:alkatrészrendelés@bsh.hu  
www.bosch-home.com/hu

**IE Republic of Ireland**

BSH Home Appliances Ltd.  
Unit F4, Ballymount Drive  
Ballymount Industrial Estate  
Walkinstown  
Dublin 12  
Service Requests,  
Spares and Accessories  
Tel.: 01450 2655  
Fax: 01450 2520  
www.bosch-home.co.uk

**IL Israel, ישראל**

C/S/B Home Appliance Ltd.  
Ullei Building  
2, Hamelacha St.  
Industrial Park North  
71293 Lod  
Tel.: 08 9777 222  
Fax: 08 9777 245  
mailto:csb-serv@zahav.net.il  
www.bosch-home.co.il

**IN India, Bhārat, भारत**

BSH Customer Service Front Office  
Shop No.4, Everest Grande,  
Opp. Shanti Nagar Bus Stop,  
Mahakali Caves Road, Andheri East  
Mumbai 400093

**IS Iceland**

Smith & Norland hf.  
Noatuni 4  
105 Reykjavik  
Tel.: 0520 3000  
Fax: 0520 3011  
www.sminor.is

**IT Italia, Italy**

BSH Elettrodomestici S.p.A.  
Via. M. Nizzoli 1  
20147 Milano (MI)  
Numero verde 800 829 120  
mailto:info@bosch-elettrodomestici.it  
www.bosch-home.com/it

**KZ Kazakhstan, Қазақстан**

IP Turebekov Yerzhan  
Nurmanovich  
Jangeldina str. 15  
Shimkent 160018  
Tel.: 0252 31 00 06  
mailto:evrika\_kz@mail.ru

**LB Lebanon, لبنان**

Tehehi, Hana & Co.  
Boulevard Dora 4043 Beyrouth  
P.O. Box 90449  
Jdeideh 1202 2040  
Tel.: 01 255 211  
mailto:Info@Tehehi-Hana.com

**LT Lietuva, Lithuania**

Senuku prekybos centras UAB  
Jonavos g. 62  
44192 Kaunas  
Tel.: 0372 12146  
Fax: 0372 12165  
www.senukai.lt

**LU Luxembourg**

BSH électroménagers S.A.  
13-15 ZI Breedeweues  
1259 Senningerberg  
Tel.: 26349 300  
Fax: 26349 315  
mailto:lux-service.electromenager@  
bshg.com  
www.bosch-home.com/lu

**LV Latvija, Latvia**

General Serviss Limited  
Bullu street 70c  
1067 Riga  
Tel.: 07 42 41 37  
mailto:bt@olimpeks.lv

Elkor Serviss  
Brivibas gatve 201  
1039 Riga  
Tel.: 067 0705 20; -36  
Fax: 067 0705 24  
mailto:domoservice@elkor.lv  
www.servisacentrs.lv

**MD Moldova**

S.R.L. "Rialto-Studio"  
ул. Щусева 98  
2012 Кишинев  
тел./факс: 022 23 81 80  
mailto:bosch-md@mail.ru

**ME Crna Gora, Montenegro**

Elektronika komerc  
Ul. Slobode 17  
84000 Bijelo Polje  
Tel./Fax: 050 432 575  
Mobil: 069 324 812  
mailto:ekobosch.servis@  
t-com.me

**MK Macedonia, Македонија**

GORENEC  
Jane Sandanski 69 lok.3  
1000 Skopje  
Tel.: 022 454 600  
Mobil: 070 697 463  
mailto:gorenecc@yahoo.com

**MT Malta**

Oxford House Ltd.  
Notabile Road  
Mriehel BKR 14  
Tel.: 021 442 334  
Fax: 021 488 656  
www.oxfordhouse.com.mt

**MV Raajjeyge Jumhooriyyaa, Maldives**

Lintel Investments  
Ma. Maadheli, Majeedhee Magu  
Malé  
Tel.: 0331 0742  
mailto:mohamed.zuhuree@  
intel.com.mv

**NL Nederland, Netherlands**

BSH Huishoudapparaten B.V.  
Taurusavenue 36  
2132 LS Hoofddorp  
Storingsmelding:  
Tel.: 088 424 4010  
Fax: 088 424 4845  
mailto:bosch-contactcenter@  
bshg.com

Onderdelenverkoop:  
Tel.: 088 424 4010  
Fax: 088 424 4801  
mailto:bosch-onderdelen@bshg.com  
www.bosch-home.nl

**NO Norge, Norway**

BSH Husholdningsapparater A/S  
Grensesvingen 9  
0661 Oslo  
Tel.: 22 66 06 00  
Fax: 22 66 05 50  
mailto:Bosch-Service-NO@  
bshg.com  
www.bosch-home.no

**NZ New Zealand**

BSH Home Appliances Ltd.  
Unit F 2, 4 Orbit Drive  
Mairangi Bay  
Auckland 0632  
Tel.: 09 477 0492  
Fax: 09 477 2647  
mailto:bshnz-cs@bshg.com  
www.bosch-home.co.nz

**PL Polska, Poland**

BSH Sprzęt Gospodarstwa  
Domowego sp. z o.o.  
Al. Jerozolimskie 183  
02-222 Warszawa  
Centrala Serwisu  
Tel.: 801 191 534  
Fax: 022 572 7709  
mailto:Serwis.Fabryczny@bshg.com  
www.bosch-home.pl

**PT Portugal**

BSHP Electrodomésticos Lda.  
Rua Alto do Montijo, nº 15  
2790-012 Carnaxide  
Tel.: 707 500 545\*  
Fax: 214 250 701  
mailto:bosch.electrodomesticos.pt@  
bshg.com  
www.bosch-home.pt

\* (PT 0,10 €/min., Mobile 0,25 €/min)

**RO România, Romania**

BSH Electrocasnice srl.  
Sos. Bucuresti-Ploiesti,  
nr. 19-21, sect.1  
13682 Bucuresti  
Tel.: 021 203 9748  
Fax: 021 203 9733  
mailto:service.romania@bshg.com  
www.bosch-home.ro

**RU Russia, Россия**

ООО "БСХ Бытовая техника"  
Сервис от производителя  
Малая Калужская 19/1  
119071 Москва  
тел.: 495 737 2961  
mailto:mok-kdhl@bshg.com  
www.bosch-home.com

**SA Kingdom Saudi Arabia,**

المملكة العربية السعودية  
BSH Home Appliances  
Saudi Arabia L.L.C.  
Bin Hamran Commercial Centr.  
6th Floor 603B  
Jeddah 21481  
Tel.: 800 124 1247  
mailto:service.ksa@bshg.com  
www.bosch-home.com/sa

**SE Sverige, Sweden**

BSH Hushållsapparater AB  
Landsvägen 32  
169 29 Solna  
Tel.: 0771 11 22 77 local rate  
mailto:Bosch-Service-SE@  
bshg.com  
www.bosch-home.se

**SG Singapore, 新加坡**

BSH Home Appliances Pte. Ltd.  
TECHPLACE I and  
Mo Kio Avenue 10  
Block 4012 #01-01  
569628 Singapore  
Tel.: 6751 5000  
Fax: 6751 5005  
mailto:bshsgp.service@bshg.com  
www.bosch-home.com.sg

**SI Slovenija, Slovenia**

BSH Hišni aparati d.o.o.  
Litostrajska 48  
1000 Ljubljana  
Tel.: 01 583 07 01  
Fax: 01 583 08 89  
mailto:informacije.servis@  
bshg.com  
www.bosch-home.com/si

**SK Slovensko, Slovakia**

BSH domácí spotřebiče s.r.o.  
Organizačná zložka Bratislava  
Galvaniho 17/C  
821 04 Bratislava  
Tel.: 02 44 45 20 41  
mailto:opravy@bshg.com  
www.bosch-home.com/sk

**TR Türkiye, Turkey**

BSH Ev Aletleri Sanayi  
ve Ticaret A.S.  
Fatih Sultan Mehmet Mahallesi  
Balkan Caddesi No: 51  
34771 Ümraniye, İstanbul  
Tel.: 0 216 444 6333\*  
Fax: 0 216 528 9188  
mailto:careline.turkey@bshg.com  
www.bosch-home.com/tr

\*Çağrı merkezini sabit hatlardan aramanın  
bedeli şehir içi ücretlendirmedir. Cep  
telefonlarından ise kullanımları tarifeye göre  
değişkenlik göstermektedir

**TW Taiwan, 台灣**

Achelis Taiwan Co. Ltd.  
4th floor, No. 112 Sec 1  
Chung Hsiao E Road  
Taipei ROC 100  
Tel.: 02 2321 6222  
mailto:Bosch@achelis.com.tw

**UA Ukraine, Україна**

ТОВ "БСХ Побутова Техніка"  
тел.: 044 490 2095  
mailto:bsh-service.ua@bshg.com  
www.bosch-home.com.ua

**XK Kosovo**

NTP GAMA  
Rruga Mag Prishtine-Ferizaj  
70000 Ferizaj  
Tel.: 0290 321 434  
Tel.: 00377 44 172 309  
mailto:a\_service@  
gama-electronics.com

**XS Srbija, Serbia**

BSH Kućni aparati d.o.o.  
Milutina Milančkovića 11<sup>a</sup>  
11070 Novi Beograd  
Tel.: 011 205 23 97  
Fax: 011 205 23 89  
mailto:informacije.servis-sr@  
bshg.com  
www.bosch-home.rs

**ZA South Africa**

BSH Home Appliances (Pty) Ltd.  
15th Road Randjespark  
Private Bag X36, Randjespark  
1685 Midrand – Johannesburg  
Tel.: 086 002 6724  
Fax: 086 617 1780  
mailto:applianceserviceza@  
bshg.com  
www.bosch-home.com/za



# Infoline

## PL Infolinia TASSIMO

Jeśli potrzebujesz informacji, masz pytania lub szukasz autoryzowanych serwisów Boscha znajdujących się w Twojej najbliższej okolicy skontaktuj się z TASSIMO:  
Infolinia konsumencka: 801 066 006 (koszt połączenia według taryfy lokalnej)

[www.tassimo.pl](http://www.tassimo.pl)

Adres kontaktowy: Mondelez Polska S.A.  
02-672 Warszawa, ul. Domaniewska 49

## CZ Linka péče o zákazníky TASSIMO

V případě potřeby dalších informací, dotazů nebo nejbližší lokalizace autorizovaného servisu značky Bosch prosím kontaktujte:

Tel: **800 400 118**, [www.tassimo.cz](http://www.tassimo.cz)

Adresa: Mondelez Czech Republic s.r.o., Karolinská 661, 186 00 Praha 8

## SK Linka starostlivosti o zákazníkov produktu TASSIMO

V prípade potreby dodatočných informácií, otázok alebo najbližšej lokalizácie autorizovaného servisu pre značku Bosch, prosím kontaktujte:

Tel: **0800 611 411**, [www.tassimo.sk](http://www.tassimo.sk)

Adresa: Mondelez Slovakia a.s., Račianská 44, 832 42 Bratislava

## RO Infoline TASSIMO

Pentru orice informatii, intrebari sau localizarea celui mai apropiat centru service Bosch va rugam sa apelati Infoline TASSIMO:

**021 233 04 05** (telefon cu tarif standard)

[consumator@mdlz.com](mailto:consumator@mdlz.com)

Mondelez Romania S.A.  
B-dul Dimitrie Pompei nr 6, Sector 2  
020335 Bucuresti, Romania  
[www.tassimo.ro](http://www.tassimo.ro)

## RU Информационная служба TASSIMO в России:

Для обращения потребителей, а также по местонахождению ближайших сервис-центров Bosch, работает телефон горячей линии: **8 800 555 8 000** (Звонки по России бесплатно).

А также всю информацию о продуктах TASSIMO можно найти на сайте: [www.tassimo.ru](http://www.tassimo.ru)

## UA Телефон інформаційної служби TASSIMO

Маєте запитання стосовно TASSIMO?

Телефонуйте на нашу інформаційну службу в Україні: **0-800-507-000**

За цим номером Ви знайдете загальну інформацію щодо кавової машини та дисків T DISC.  
[www.tassimo.ua](http://www.tassimo.ua)

**ES Servicio al Consumidor de TASSIMO**

Para más información o para conocer las direcciones de los Centros de Servicio Autorizados Bosch más cercanos, por favor contacte con TASSIMO:

Teléfono del Servicio al Consumidor de TASSIMO: **901 888 037**

Dirección postal: Mondelēz España Commercial, S.L.,  
Ref. TASSIMO, c/ Eucalipto, 25,  
28016 Madrid

**PT Apoio ao Consumidor de TASSIMO**

Para mais informações, questões ou localizações dos Centro de Serviço autorizados pela Bosch mais perto de si, por favor contacte Tassimo

Telefone de apoio ao consumidor de Tassimo : **707 500 175**

Taxa : 0,10 €/Min para telefone fixo e 0,25 €/Min para telemóveis  
De 2ª a 6ª feira das 9h às 18h (excepto feriados)

Morada: Mondelēz Portugal, Unipessoal, Lda.  
Est. Seminário, 4-Alfrapark, Edf. C,  
Piso 3 Sul 2610-171 Amadora / Portugal

**NL TASSIMO Careline**

Consumentenservice: **0900-4902902** (€0,10/min)  
Mondelēz Nederland  
Postbus 409  
4900 AK Oosterhout

**SV TASSIMO Support**

För information, frågor eller adress till närmsta Bosch service center kontakta Tassimo Support:

Tel nr **0200-883721**

Mondelēz Sverige AB, Konsumenttjänst, 424 80 Angered

**DK TASSIMO support**

For information, spørgsmål eller adresse til nærmeste Bosch service center kontakt Tassimo support:

Tlf. **80-883521**

Mondelēz Danmark AS, Forbrugerservice, Roskildevej 161, 2620 Albertslund

**NO TASSIMO-hjelp**

For informasjon, spørsmål eller adresse til nærmeste Bosch servicesenter, vennligst kontakt Tassimo forbrukerservice:

Tel nr **800-17073**

Mondelēz Norge AS, Forbrukerservice, P.O. Box 6658 Rodeløkka, 0502 Oslo

**GR CY TASSIMO Γραμμή Επικοινωνίας Καταναλωτών**

Για ερωτήσεις- πληροφορίες σχετικά με τα προϊόντα Tassimo ή για το κοντινότερο σε εσάς εξουσιοδοτημένο σημείο service της Bosch παρακαλούμε επικοινωνήστε:

Γραμμή Καταναλωτών Ελλάδας **00800-12-8484** Χωρίς Χρέωση

Γραμμή Καταναλωτών Κύπρου **8009-7391** Χωρίς Χρέωση

Mondelēz Ελλάς Α.Ε.,  
Αριστοτέλους 19-21,  
144 51 Μεταμόρφωση Αττικής.



## DE TASSIMO Infoline

Für Informationen und Fragen oder Adressen autorisierter Bosch Kundendienststellen in Ihrer Nähe kontaktieren Sie bitte TASSIMO:

TASSIMO Infoline: **01802-876 876**

(Pro Anruf 0,06 € aus dem Festnetz / Mobilfunk max. 0,42€/Min. in DE)

Post: TASSIMO Verbraucherservice, Postfach 10 78 40, D-28078 Bremen

## AT TASSIMO Infoline

Für Informationen und Fragen oder Adressen autorisierter Bosch Kundendienststellen in Ihrer Nähe kontaktieren Sie bitte TASSIMO:

TASSIMO Infoline: **0821-10 10 10** (Pro Anruf 0,10€ aus dem Festnetz in AT.

Bei Anrufen aus den Mobilfunknetzen können abweichende Gebühren anfallen)

Post: Mondeléz Österreich GmbH, Jacobsgasse 3, 1140 Wien, Stichwort: TASSIMO

## GB TASSIMO careline

For information, questions or locations of authorised Bosch service centres nearest you, please contact TASSIMO:

Phone: **0800 0328833** (UK only. Freephone - calls made from a mobile phone might be charged)

Mail: Freepost MDLZ, Mondeléz UK, Consumer Response, Uxbridge, UB8 1DH.

## FR TASSIMO Conseil

Vous pouvez poser vos questions, soumettre vos idées, vos recommandations ou demander les coordonnées des centres de Service Après-Vente agréés Bosch les plus proches de chez vous en contactant TASSIMO:

N° Cristal: **09 69 39 29 39** (France métropolitaine uniquement - Appel non surtaxé)

Courrier: TASSIMO Conseil, Mondeléz France SAS, 13, avenue Morane Saulnier,  
78942 Vélizy Villacoublay

## CH TASSIMO Infoline

Für Informationen und Fragen oder Adressen autorisierter Bosch Kundendienststellen in Ihrer Nähe kontaktieren Sie bitte TASSIMO:

Vous pouvez poser vos questions, soumettre vos idées, vos recommandations ou demander les coordonnées des Centres-Services Agréés Bosch les plus proches de chez vous en contactant TASSIMO:

Per ricevere informazioni, fare domande, suggerimenti o trovare il più vicino centro di assistenza autorizzato, contattare TASSIMO:

TASSIMO Infoline: **0800-80 80 85** (gebührenfrei aus dem Festnetz in CH. Bei Anrufen aus den Mobilfunknetzen können abweichende Gebühren anfallen / Appel gratuit depuis un téléphone fixe Suisse / Numero gratuito chiamando da rete fissa in Svizzera)

Post/Courrier/Indirizzo postale:

Mondeléz Schweiz GmbH, Lindbergh-Allee 1, CH 8152 Glattpark

Stichwort/Mot-clé/Parola chiave: TASSIMO