



**BOSCH**

Register your  
new device on  
MyBosch now and  
get free benefits:  
[bosch-home.com/  
welcome](https://www.bosch-home.com/welcome)



# Cordless handstick vacuum cleaner

**BBS71**

**BCS71**

**BKS71**

**BSS71**

[de]	Gebrauchsanleitung	10
[en]	User manual	16
[fr]	Manuel d'utilisation	21
[it]	Manuale utente	26
[nl]	Gebruikershandleiding	31
[da]	Betjeningsvejledning	36
[no]	Bruksanvisning	41
[sv]	Bruksanvisning	46
[fi]	Käyttöohje	51
[es]	Manual de usuario	56
[pt]	Manual do utilizador	61
[el]	Εγχειρίδιο χρήστη	66
[tr]	Kullanım kılavuzu	72
[pl]	Instrukcja obsługi	80
[hu]	Használati útmutató	85
[ru]	Руководство пользователя	90
[ro]	Manual de utilizare	98
[cs]	Návod k obsluze	103
[ar]	دليل المستخدم	108



<https://digitalguide.bsh-group.com?mat-no=8001222557>



- [de]** Scannen Sie den QR-Code oder besuchen Sie die Webseite, um die erweiterten Hinweise zur Benutzung zu öffnen. Dort finden Sie zusätzliche Informationen zu Ihrem Gerät oder Zubehör.
- 
- [en]** Scan the QR code or visit the website to open the Further Notices for Use. You can find additional information about your appliance or accessory here.
- 
- [fr]** Scannez le code QR ou visitez le site Web pour ouvrir les informations d'utilisation complémentaires. Vous y trouverez des informations supplémentaires concernant votre appareil ou accessoire.
- 
- [it]** Scansionare il codice QR oppure visitare il sito Web per indicazioni dettagliate sull'uso. Si trovano informazioni aggiuntive sull'apparecchio o gli accessori.
- 
- [nl]** Scan de QR-code of bezoek de website om de uitgebreide gebruiksinstructies te openen. Hierin vindt u meer informatie over het apparaat of toebehoren.
- 
- [da]** Scan QR-koden, eller besøg hjemmesiden, for at åbne de udvalgte anvisninger om anvendelse. Der kan der findes yderligere oplysninger om apparatet eller tilbehøret.
- 
- [no]** Skann QR-koden eller besøk nettstedet for å åpne mer informasjon om bruken. Der finner du mer informasjon om apparatet eller tilbehøret.
- 
- [sv]** Scanna QR-koden eller gå till webbplatsen och öppna de utökade användningsanvisningarna. Där finns mer information om din apparat eller dina tillbehör.
- 
- [fi]** Skanna QR-koodi tai vieraile internet-sivustollamme, jotta voit avata laajennetut käyttötiedot. Sieltä löydät laitetta tai varustetta koskevia lisätietoja.
- 
- [es]** Para abrir las indicaciones ampliadas sobre el uso, visite la página web o escanee el código QR. Allí encontrará más información sobre el aparato o los accesorios.
- 
- [pt]** Leia o código QR ou visite a página web para abrir as indicações avançadas relativas à utilização. Aí encontra informações adicionais sobre o seu aparelho ou acessório.
- 
- [el]** Σαρώστε τον κωδικό QR ή επισκεφτείτε την ιστοσελίδα, για να ανοίξετε τις διευρυμένες υποδείξεις για τη χρήση. Εκεί θα βρείτε πρόσθετες πληροφορίες για τη συσκευή σας ή τα εξαρτήματά.
- 
- [tr]** Ayrıntılı kullanım bilgilerine ulaşmak için QR kodu taratın veya web sayfasını ziyaret ediniz. Cihaz ve aksesuarlar ile ilgili ayrıntılı bilgileri bu şekilde edinebilirsiniz.
- 
- [pl]** Aby uzyskać rozszerzone informacje na temat zastosowań urządzenia, należy zeskanować kod QR albo wejść na stronę internetową. Można tam znaleźć dodatkowe informacje na temat posiadanego urządzenia i akcesoriów.
- 
- [hu]** Olvassa be a QR-kódot vagy keresse fel a weboldalt a kibővített használati utasítás megnyitásához. Ott kiegészítő információkat talál a készülékkel vagy tartozékkal kapcsolatban.
- 
- [ru]** Чтобы узнать больше о пользовании, отсканируйте QR-код или зайдите на сайт. Там вы найдете более подробные сведения о приборе и принадлежностях.
- 
- [ro]** Scanați codul QR sau accesați site-ul web pentru a obține mai mult recomandări privind utilizarea. Acolo veți găsi mai multe informații privind aparatul dumneavoastră sau accesoriile.
- 
- [cs]** Pro další informace k používání načtete QR kód nebo navštívte webovou stránku. Tam najdete další informace ke spotřebiči nebo příslušenství.



<https://digitalguide.bsh-group.com?mat-no=8001222557>



[ar] امسح رمز الاستجابة السريعة ضوئياً أو تفضّل بزيارة الموقع الإلكتروني لفتح الإرشادات الموسّعة حول الاستخدام. تجد هناك معلومات إضافية حول جهازك أو الملحقات.

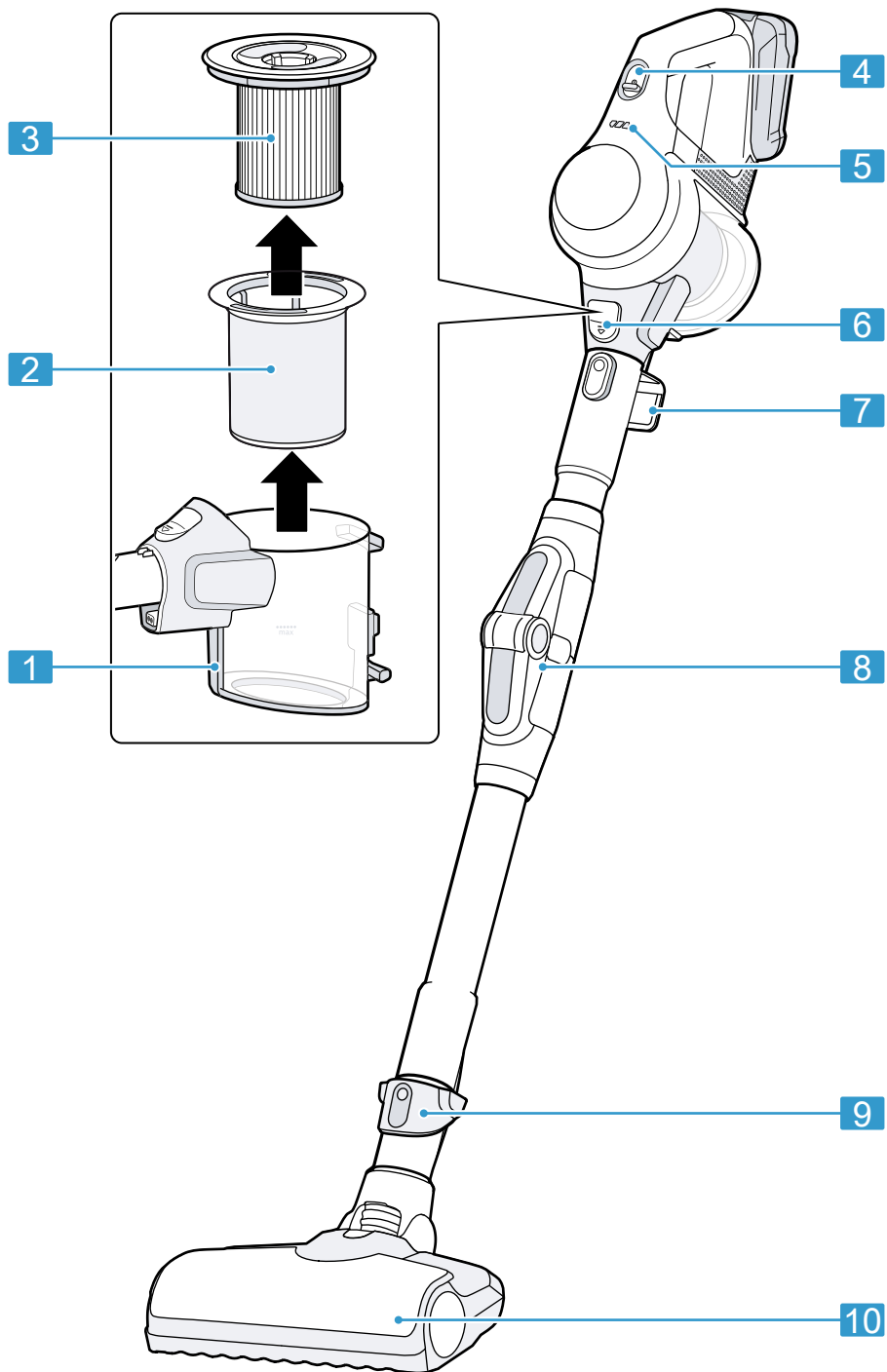

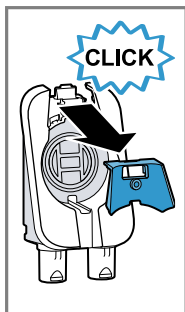

2

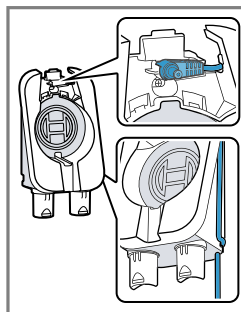
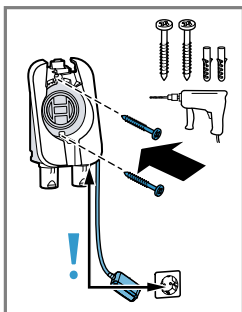

3

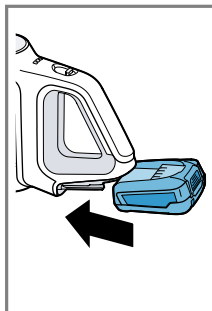
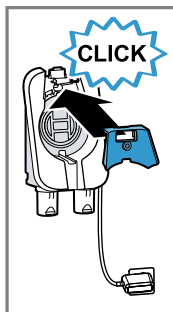

4

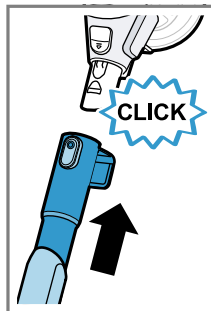

5

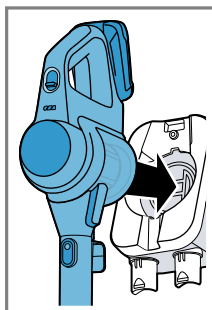
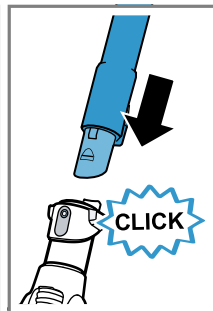

6

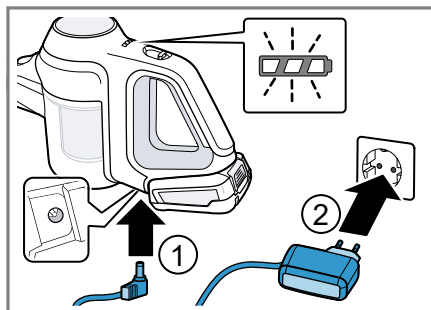
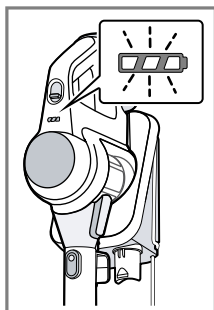

7

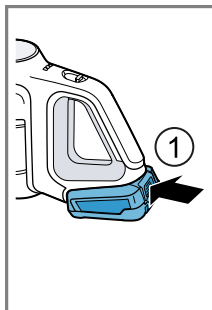

8

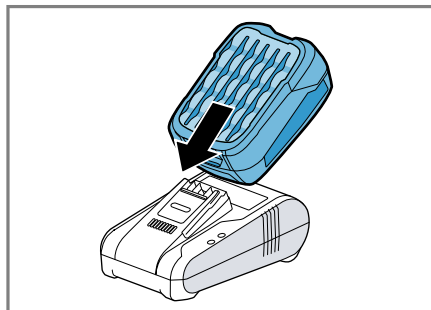
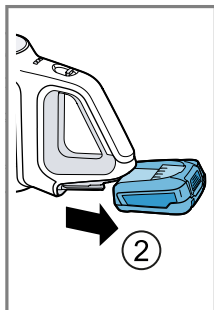

9

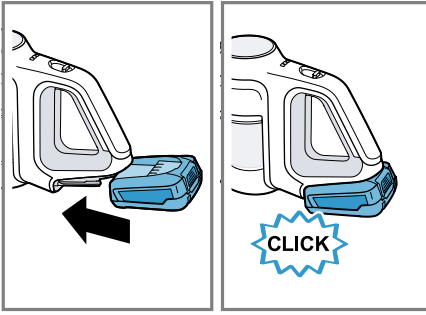

10

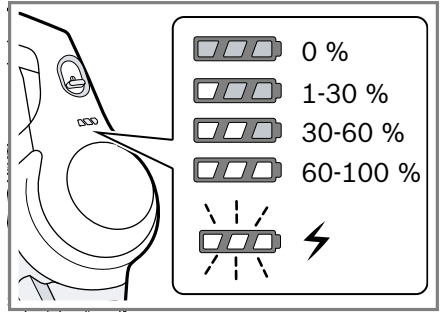

11

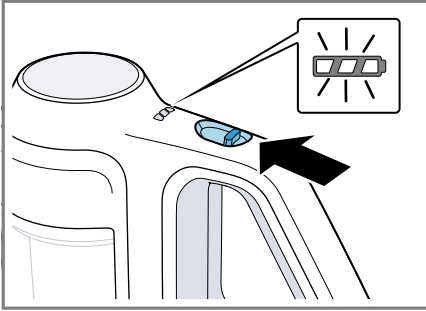

12

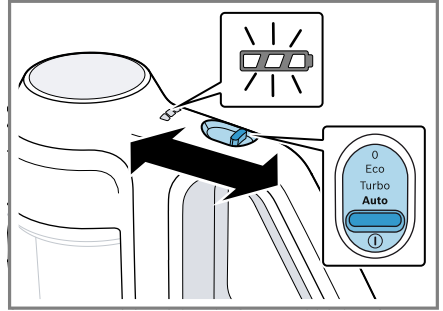

13

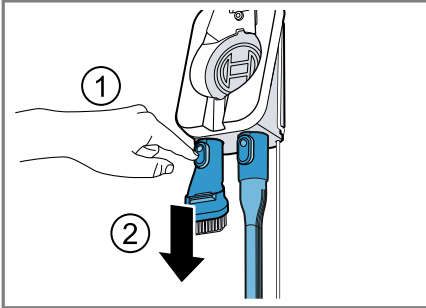

14

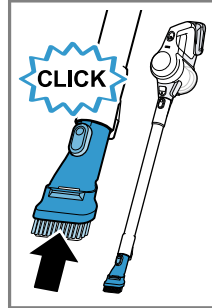

15

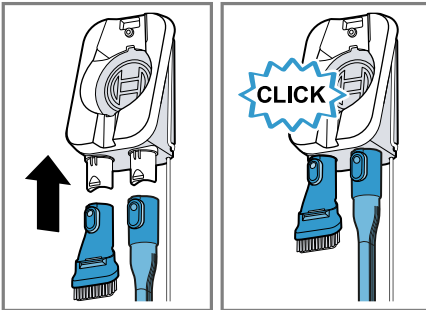
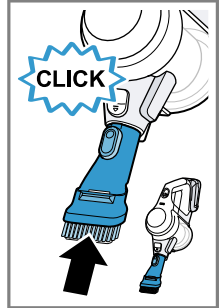

16

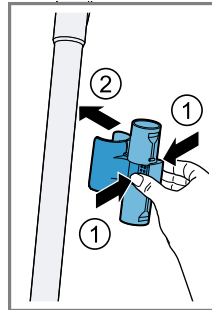

17

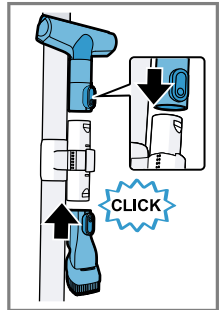

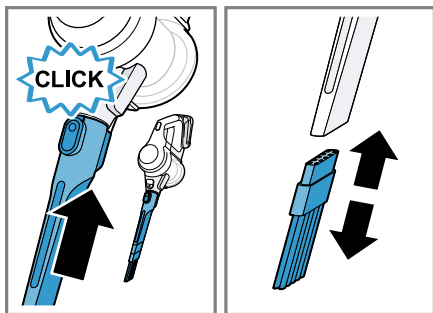

18

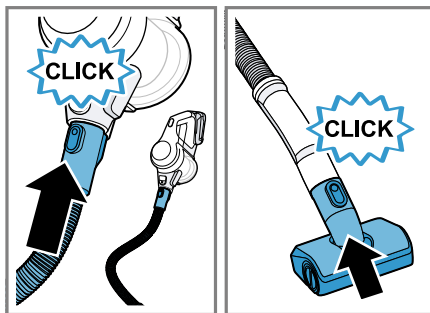

19

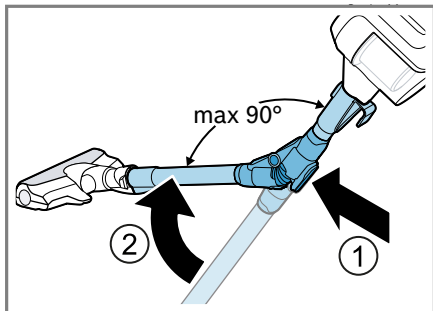

20

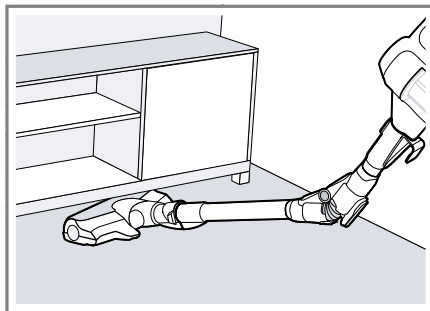

21

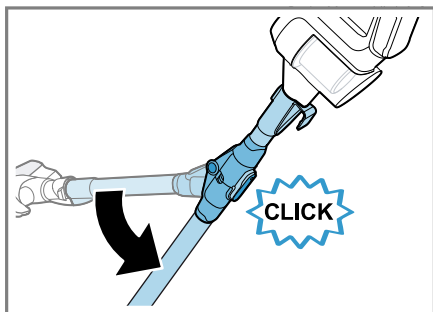

22

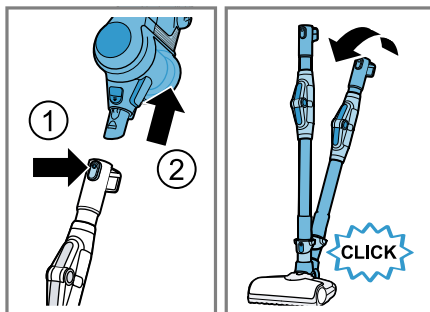

23

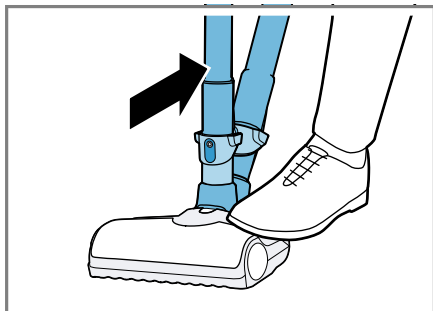

24

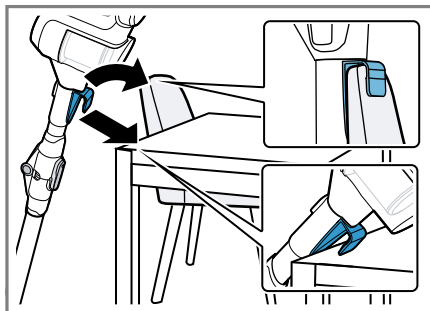

25

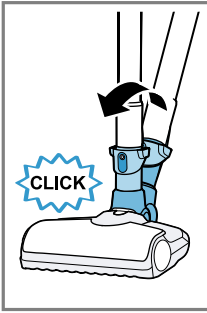

26

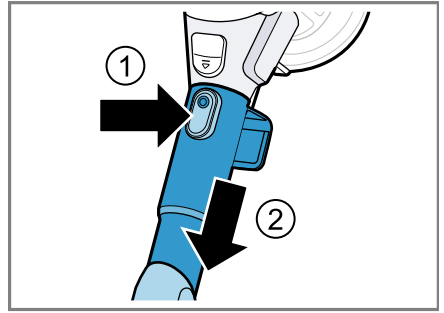
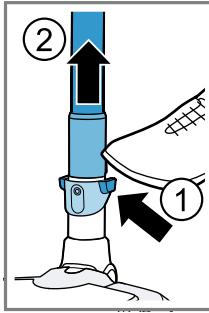

27

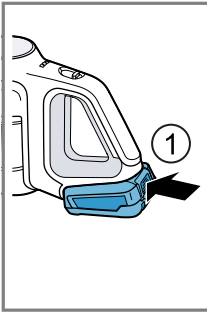

28

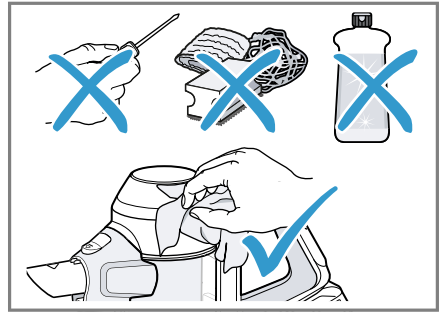
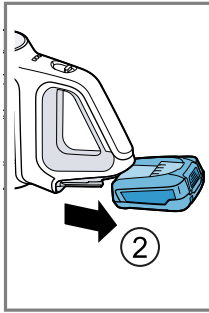

29



30

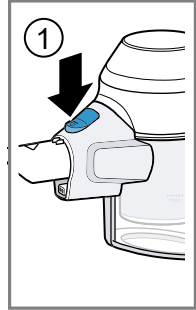

31

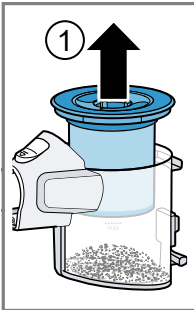

32

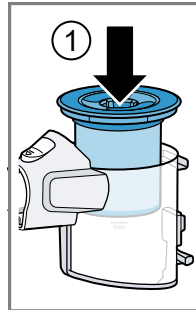
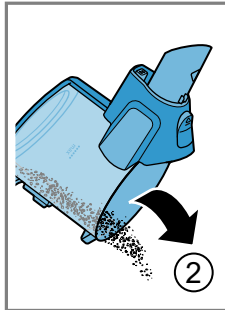

33

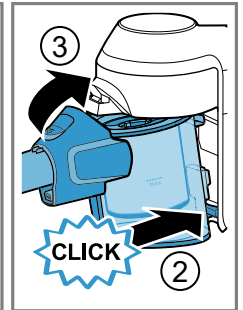



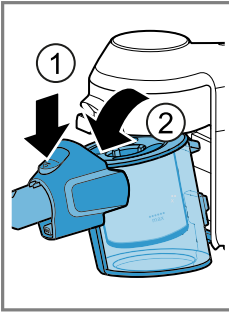

34

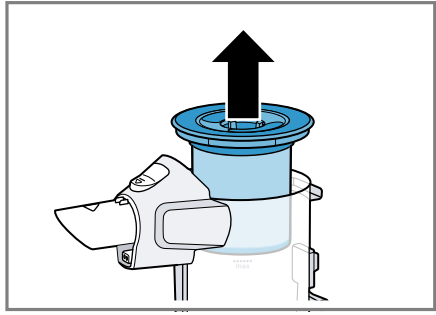

35

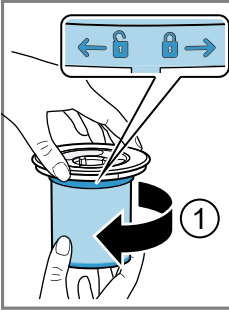

36

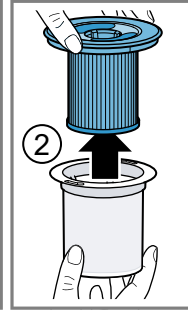

37



38

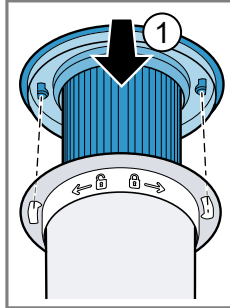

39

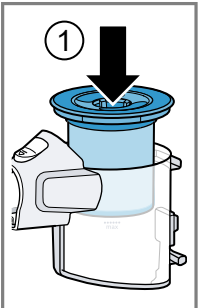

40

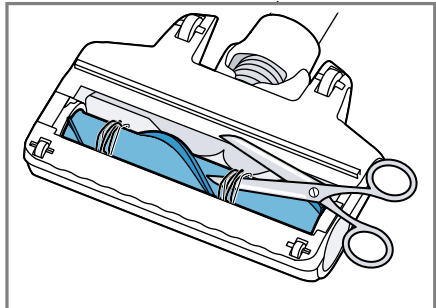

41



## Sicherheit

- Lesen Sie diese Anleitung sorgfältig.
- Bewahren Sie die Anleitung sowie die Produktinformationen für einen späteren Gebrauch oder Nachbesitzer auf.
- Schließen Sie das Gerät bei einem Transportschaden nicht an.

Verwenden Sie das Gerät nur:

- mit Originalteilen und -zubehör. Bei Schäden durch Verwendung fremder Produkte besteht kein Anspruch auf Garantie.
- zum Reinigen von Oberflächen.
- im privaten Haushalt und in geschlossenen Räumen des häuslichen Umfelds bei Raumtemperatur.
- bis zu einer Höhe von 2000 m über dem Meeresspiegel.

Verwenden Sie das Gerät nicht:

- zum Absaugen von Menschen oder Tieren.
- zum Aufsaugen von gesundheitsschädlichen, scharfkantigen, heißen oder glühenden Substanzen.
- zum Aufsaugen von feuchten oder flüssigen Substanzen.
- zum Aufsaugen von leicht entflammaren oder explosiven Stoffen und Gasen.
- zum Aufsaugen von Asche, Ruß aus Öfen und Zentral-Heizungsanlagen.
- zum Aufsaugen von Tonerstaub aus Druckern und Kopierern.
- zum Aufsaugen von Bauschutt.

Trennen Sie das Gerät von der Stromversorgung, wenn Sie:

- das Gerät reinigen.

Dieses Gerät kann von Kindern ab 8 Jahren und darüber und von Personen mit reduzierten physischen, sensorischen oder mentalen Fähigkeiten oder Mangel an Erfahrung und/oder Wissen benutzt werden, wenn sie beaufsichtigt oder bezüglich des sicheren Gebrauchs des Geräts unterwiesen wurden und die daraus resultierenden Gefahren verstanden haben.

Kinder dürfen nicht mit dem Gerät spielen.

Reinigung und Benutzerwartung dürfen nicht durch Kinder ohne Beaufsichtigung durchgeführt werden.

- ▶ Nie die Netzanschlussleitung mit heißen Geräteteilen oder Wärmequellen in Kontakt bringen.

- ▶ Nie die Netzanschlussleitung mit scharfen Spitzen oder Kanten in Kontakt bringen.
- ▶ Nie die Netzanschlussleitung knicken, quetschen oder verändern.
- ▶ Das Ladekabel<sup>1</sup> und das Schnellladegerät<sup>1</sup> nur gemäß den Angaben auf dem Typenschild anschließen und betreiben.
- ▶ Das Ladekabel<sup>1</sup> und das Schnellladegerät<sup>1</sup> nur über eine vorschriftsmäßig installierte Steckdose mit Erdung an ein Stromnetz mit Wechselstrom anschließen.
- ▶ Bei der Reinigung des Geräts keine brennbaren oder alkoholhaltigen Stoffe verwenden.
- ▶ Die Kleidung, das Haar, die Finger und andere Körperteile von den Öffnungen am Gerät und den beweglichen Teilen fernhalten.
- ▶ Nie das Rohr oder die Düsen auf Augen, Haare, Ohren oder Mund richten.
- ▶ Sicherstellen, dass keine Kinder mit dem Gerät spielen, auch wenn es in der Basisstation<sup>1</sup> hängt.
- ▶ Personen mit elektronischen Implantaten müssen 10 cm Mindestabstand zum Gerät einhalten.
- ▶ Verpackungsmaterial von Kindern fernhalten.
- ▶ Kinder nicht mit Verpackungsmaterial spielen lassen.
- ▶ Den Akku vor Feuer, Hitze und andauernder Sonneneinstrahlung schützen.
- ▶ Den Akku vor Wasser und eindringender Feuchtigkeit schützen.
- ▶ Nie den Akku öffnen.
- ▶ Den nicht benutzten Akku von Metallgegenständen fernhalten, z. B. Büroklammern, Münzen, Schlüsseln, Nägeln oder Schrauben.
- ▶ Frischluft zuführen.
- ▶ Bei Beschwerden einen Arzt aufsuchen.
- ▶ Bei Hautkontakt sofort mit Wasser abspülen.
- ▶ Bei Augenkontakt ärztliche Hilfe in Anspruch nehmen.

## **Sachschäden vermeiden**

- ▶ Benetzte Gegenstände prüfen und reinigen.

- ▶ Beschädigte Gegenstände austauschen.
- ▶ Die Laufsohlen regelmäßig auf Abnutzung prüfen.
- ▶ Die abgenutzte Düse ersetzen.

---

<sup>1</sup> Je nach Geräteausstattung

## de Übersicht

- ▶ Nie die Düse ohne eingesetzte Bürstenwalze verwenden.
- ▶ Nie das Gerät ohne Filtereinheit betreiben.

## Übersicht

Hier finden Sie eine Übersicht über die Bestandteile Ihres Geräts.

→ Abb. **1**

<b>1</b>	Staubbehälter
<b>2</b>	Flusensieb
<b>3</b>	Lamellenfilter
<b>4</b>	Leistungsregler und Ein/Aus-Schalter
<b>5</b>	Statusanzeige
<b>6</b>	Entriegelungstaste Staubbehälter
<b>7</b>	Abstellhaken
<b>8</b>	Knickbares Saugrohr
<b>9</b>	Fußentriegelung
<b>10</b>	Universalbodendüse mit Freistandfunktion

## Gerät bedienen

Folgen Sie der Bildanleitung.

### Basisstation montieren

- ▶ Prüfen, ob im Montagebereich Hausleitungen verletzt werden können.
- ▶ Die Basisstation nicht horizontal oder vertikal über, unter oder neben einer Steckdose montieren.

→ Abb. **2 - 3**

### Gerät montieren

→ Abb. **4 - 5**

### Gerät laden

- ▶ Den Akku nur in Ladegeräten aufladen, die vom Hersteller empfohlen werden.
- ▶ Den Akku nur in Verbindung mit dem Bosch Gerät verwenden.
- ▶ Den Akku nur mit dem Original-Ladekabel<sup>1</sup> oder dem Original-Schnellladegerät<sup>1</sup> laden.

- ▶ Nur Akkus der Serie Power for ALL 18 V verwenden.
- ▶ Sicherstellen, dass keine Kinder mit dem Gerät spielen, auch wenn es in der Basisstation<sup>1</sup> hängt.

→ Abb. **6 - 10**

### Gerät bedienen

→ Abb. **11 - 25**

### Gerät demontieren

→ Abb. **26 - 28**

## Reinigen und Pflegen

Folgen Sie der Bildanleitung.

**Hinweis:** Es wird empfohlen, den Filter des Staubbehälters bei jeder Leerung des Behälters mindestens aber einmal im Monat zu reinigen.

### Gerät reinigen

→ Abb. **29 - 29**

### Staubbehälter leeren

→ Abb. **30 - 33**

### Filtereinheit reinigen

- ▶ Nie die Filter mit Flüssigkeiten in Berührung bringen.

→ Abb. **34 - 40**

### Bodendüse reinigen

→ Abb. **41 - 41**

<sup>1</sup> Je nach Geräteausstattung

## Störungen beheben

<b>Störung</b>	<b>Ursache und Störungsbehebung</b>
Gerät funktioniert nicht. Batteriestatusanzeige zeigt keinen Status an.	Akku ist nicht korrekt eingesetzt. ▶ Setzen Sie den Akku korrekt ein. Akku einsetzen und laden
Rote Fehleranzeige leuchtet für 10 Sekunden.	Akku ist nicht geladen. ▶ Laden Sie den Akku.  Akku ist überhitzt oder unterkühlt. <b>1.</b> Schalten Sie das Gerät aus und trennen Sie das Gerät von der Stromzufuhr. <b>2.</b> Warten Sie, bis der Akku die Raumtemperatur angenommen hat.
	Gerät ist überhitzt oder unterkühlt. <b>1.</b> Schalten Sie das Gerät aus und trennen Sie das Gerät von der Stromzufuhr. <b>2.</b> Warten Sie, bis das Gerät die Raumtemperatur angenommen hat.
Keine Ladefunktion.	Falsches Ladegerät wurde verwendet. ▶ Nur mitgeliefertes Ladegerät verwenden.
Staubbehälter lässt sich nicht einsetzen.	Filtereinheit ist nicht vollständig. ▶ Prüfen Sie, ob die Filtereinheit vollständig ist.  Filtereinheit oder Staubbehälter sitzt nicht richtig. ▶ Prüfen Sie, ob die Filtereinheit und der Staubbehälter richtig eingesetzt sind.
Saugkraft lässt nach.	Filter ist verstopft. <b>1.</b> Schalten Sie das Gerät aus und trennen Sie das Gerät von der Stromzufuhr. <b>2.</b> Reinigen Sie die Filtereinheit.  Düse ist blockiert. <b>1.</b> Schalten Sie das Gerät aus und trennen Sie das Gerät von der Stromzufuhr. <b>2.</b> Prüfen Sie, ob der Luftkanal von der Düse bis in das Gerät verstopft ist. <b>3.</b> Leeren Sie den Staubbehälter. <b>4.</b> Reinigen Sie die Filtereinheit. <b>5.</b> Nachdem das Gerät abgekühlt ist, schalten Sie das Gerät wieder ein.

## Altgerät entsorgen

- ▶ Das Gerät umweltgerecht entsorgen.

## de Akkus/Batterien entsorgen

Informationen über aktuelle Entsorgungswege erhalten Sie bei Ihrem Fachhändler sowie Ihrer Gemeinde- oder Stadtverwaltung.



Dieses Gerät ist entsprechend der europäischen Richtlinie 2012/19/EU über Elektro- und Elektronikaltgeräte (waste electrical and electronic equipment – WEEE) gekennzeichnet. Die Richtlinie gibt den Rahmen für eine EU-weit gültige Rücknahme und Verwertung der Altgeräte vor.

## Akkus/Batterien entsorgen

Akkus/Batterien sollen einer umweltgerechten Wiederverwertung zugeführt werden. Akkus/Batterien nicht in den Hausmüll werfen.

- ▶ Akkus/Batterien umweltgerecht entsorgen.



Gemäß der europäischen Richtlinie 2006/66/EG müssen defekte oder verbrauchte Akkus/Batterien getrennt gesammelt und einer umweltgerechten Wiederverwertung zugeführt werden.

## Garantiebedingungen

Sie haben für Ihr Gerät Anspruch auf Garantie gemäß nachfolgender Bedingungen. Für dieses Gerät gelten die von unserer jeweils zuständigen Landesvertretung herausgegebenen Garantiebedingungen des Landes, in dem das Gerät gekauft wurde. Sie können die Garantiebedingungen jederzeit über Ihren Fachhändler, bei dem Sie das Gerät gekauft haben oder direkt bei unserer Landesvertretung anfordern. Die Garantiebedingungen für Deutschland finden Sie am Ende des deutschen Sprachteils. Die Adressen finden Sie auf den letzten Seiten dieses Hefts. Darüber hinaus sind die Garantiebedingungen auch im Internet unter der genannten Web-Adresse hinterlegt. Für die Inanspruchnahme von Garantieleistungen ist in jedem Fall die Vorlage des Kaufbeleges erforderlich.

# DE Garantiebedingungen

## BSH Hausgeräte GmbH, Deutschland

### Stand: Januar 2021

Die nachstehenden Bedingungen, die Voraussetzungen und Umfang unserer Garantieleistung beschreiben, lassen die Gewährleistungsverpflichtungen des Verkäufers aus dem Kaufvertrag mit dem Endabnehmer unberührt.

Für dieses Gerät leisten wir Garantie gemäß den nachstehenden Bedingungen:

1. Wir beheben unentgeltlich nach Maßgabe der folgenden Bedingungen (Nr. 2 – 6) Mängel am Gerät, die nachweislich auf einem Material- und/oder Herstellungsfehler beruhen, wenn sie uns unverzüglich nach Feststellung und innerhalb von 24 Monaten nach Lieferung an den Erstendabnehmer gemeldet werden. Zeigt sich der Mangel innerhalb von 6 Monaten ab Lieferung, wird vermutet, dass es sich um einen Material- oder Herstellungsfehler handelt.

2. Die Garantie erstreckt sich nicht auf zerbrechliche Teile wie z.B. Glas oder Kunststoff bzw. Glühlampen. Ebenfalls ausgenommen sind Teile, die einem gebrauchsbedingten oder sonstigen natürlichen Verschleiß unterliegen.

Eine Garantiepflicht wird nicht ausgelöst durch geringfügige Abweichungen von der Soll-Beschaffenheit, die für Wert und Gebrauchstauglichkeit des Gerätes unerheblich sind, oder durch Schäden aus chemischen und elektrochemischen Einwirkungen von Wasser, sowie allgemein aus anomalen Umweltbedingungen oder sachfremden Betriebsbedingungen oder wenn das Gerät sonst mit ungeeigneten Stoffen in Berührung gekommen ist.

Ebenso kann keine Garantie übernommen werden, wenn die Mängel am Gerät auf Transportschäden, die nicht von uns zu vertreten sind, nicht fachgerechte Installation und Montage, Fehlgebrauch, eine nicht haushaltsübliche Nutzung, mangelnde Pflege oder Nichtbeachtung von Bedienungs- oder Montagehinweisen zurückzuführen sind.

Der Garantieanspruch erlischt, wenn Reparaturen oder Eingriffe von Personen vorgenommen werden, die hierzu von uns nicht ermächtigt sind, oder wenn unsere Geräte mit Ersatzteilen, Ergänzungs- oder Zubehörteilen versehen werden, die keine Originalteile sind und dadurch ein Defekt verursacht wird.

3. Die Garantieleistung erfolgt in der Weise, dass mangelhafte Teile nach unserer Wahl unentgeltlich instandgesetzt oder durch einwandfreie Teile ersetzt werden.

Geräte, die zumutbar (z.B. im PKW) transportiert werden können, und für die unter Bezugnahme auf diese Garantie eine Garantieleistung beansprucht wird, sind unserer nächstgelegenen Kundendienststelle oder unserem Vertragskundendienst zu übergeben oder zuzusenden. Instandsetzungen am Aufstellungsort können nur für stationär betriebene (feststehende) Geräte verlangt werden.

Es ist jeweils der Kaufbeleg mit Lieferdatum oder wenigstens mit dem Kaufdatum vorzulegen. Ersetzte Teile gehen in unser Eigentum über.

4. Sofern die Nachbesserung von uns abgelehnt wird oder fehlschlägt, wird innerhalb der oben genannten Garantiezeit auf Wunsch des Endabnehmers kostenfrei gleichwertiger Ersatz aus dem lokalen Geräteportfolio geliefert.

5. Garantieleistungen bewirken weder eine Verlängerung der Garantiefrist, noch setzen sie eine neue Garantiefrist in Lauf. Die Garantiefrist für eingebaute Ersatzteile endet mit der Garantiefrist für das ganze Gerät.

6. Weitergehende oder andere Ansprüche, insbesondere solche auf Ersatz außerhalb des Gerätes entstandener Schäden sind – soweit eine Haftung nicht zwingend gesetzlich angeordnet ist – ausgeschlossen.

Diese Garantiebedingungen gelten für Geräte, die in Deutschland gekauft und betrieben werden. Werden Geräte in ein anderes Land der EU/der EFTA verbracht („Zielland“) und dort betrieben, die die technischen Voraussetzungen (z.B. Spannung, Frequenz, Gasarten, etc.) für das Zielland aufweisen und die für die jeweiligen Umweltbedingungen geeignet sind, gelten die Garantiebedingungen des Ziellandes, soweit wir in diesem Land ein Kundendienstnetz haben.

Diese können Sie bei der Landesvertretung des Ziellandes anfordern. Bei Verbringung in Länder außerhalb der EU/der EFTA erlischt die Garantie.

#### **Beachten Sie unser weiteres Kundendienst-Angebot:**

Auch nach Ablauf der Garantie stehen Ihnen unser Werkskundendienst und unsere Servicepartner zur Verfügung.

**BSH Hausgeräte GmbH**  
**Carl-Wery-Straße 34**  
**81739 München, GERMANY**  
**A Bosch Company**

## **Bosch-Infoteam**

(Mo-Fr: 8.00-18.00 Uhr erreichbar)

Für Produktinformationen sowie Anwendungs- und Bedienungsfragen zu **kleinen Hausgeräten**:

**Tel.: 0911 70 440 040** oder unter  
**bosch-infoteam@bshg.com**

Nur für Deutschland gültig!



## Safety

- Read this instruction manual carefully.
- Keep the instruction manual and the product information safe for future reference or for the next owner.
- Do not connect the appliance if it has been damaged in transit.

Only use this appliance:

- With genuine parts and accessories. Damage caused by using third-party products is not covered under the warranty.
- For cleaning surfaces.
- In private households and in enclosed spaces in a domestic environment at room temperature.
- Up to an altitude of max. 2000 m above sea level.

Do not use the appliance:

- For vacuum-cleaning persons or animals.
- For vacuuming up harmful, sharp-edged, hot or burning substances.
- For vacuuming up damp substances or liquids.
- For vacuuming up highly flammable or explosive materials and gases.
- For vacuuming up ash or soot from stoves and central heating systems.
- For vacuuming up toner dust from printers and photocopiers.
- For vacuuming up building rubble.

Disconnect the appliance from the power supply when:

- cleaning the appliance.

This appliance may be used by children aged 8 or over and by people who have reduced physical, sensory or mental abilities or inadequate experience and/or knowledge, provided that they are supervised or have been instructed on how to use the appliance safely and have understood the resulting dangers.

Do not let children play with the appliance.

Cleaning and user maintenance must not be performed by children unless they are being supervised.

- ▶ Never let the power cord come into contact with hot appliance parts or heat sources.
- ▶ Never let the power cord come into contact with sharp points or edges.



- ▶ Never kink, crush or modify the power cord.
- ▶ Connect and operate the charging cable<sup>1</sup> and the quick charger<sup>1</sup> only in accordance with the specifications on the rating plate.
- ▶ Connect the charging cable<sup>1</sup> and the quick charger<sup>1</sup> to a power supply with alternating current only via a properly installed socket with earthing.
- ▶ When cleaning the appliance, do not use flammable substances or substances that contain alcohol.
- ▶ Keep clothing, hair, fingers and other body parts away from the openings on the appliance and the moving parts.
- ▶ Never point the pipe or the nozzles towards eyes, hair, ears or mouths.
- ▶ Ensure that children do not play with the appliance, even when it is in the base station<sup>1</sup>.
- ▶ Persons with electronic implants must stand at least 10 cm away from the appliance.
- ▶ Keep packaging material away from children.
- ▶ Do not let children play with packaging material.
- ▶ Protect the battery against fire, heat and constant sunlight.
- ▶ Protect the battery against water and penetrating moisture.
- ▶ Never open the battery.
- ▶ When not in use, keep the battery away from metal objects, e.g. paper clips, coins, keys, nails or screws.
- ▶ Supply fresh air.
- ▶ If there are any problems, seek medical advice from a doctor.
- ▶ If these come into contact with the skin, wash immediately with cold water.
- ▶ If these come into contact with the eyes, seek medical help.

## Preventing material damage

- ▶ Check and clean any wet objects.
- ▶ Replace damaged objects.
- ▶ Regularly check the running surfaces of the nozzles for wear.
- ▶ Replace worn nozzles.
- ▶ Never use the nozzle without the brush roller in place.

- ▶ Never operate the appliance without the filter unit.

## Overview

You can find an overview of the parts of your appliance here.

→ Fig. **1**

---

**1** Dust container

---

<sup>1</sup> Depending on the appliance specifications

## en Operating the appliance

2	Fluff filter
3	Cartridge filter
4	Power control and on/off switch
5	Status display
6	Dust container release button
7	Storage hook
8	Flexible suction pipe
9	Foot release
10	Universal floor nozzle with free-standing function

### Operating the appliance

Follow the illustrated instructions.

#### Installing the base station

- ▶ Check whether any household wiring could be damaged in the installation area.
- ▶ Do not install the base station horizontally or vertically above, below or next to a socket.

→ Fig. 2 - 3

#### Installing the appliance

→ Fig. 4 - 5

#### Charging the appliance

- ▶ Only charge the battery in chargers that are recommended by the manufacturer.
- ▶ Only use the battery in connection with the Bosch appliance.
- ▶ Charge the battery using the original charging cable<sup>1</sup> or the original quick charger<sup>1</sup>.
- ▶ Only use batteries from the Power for ALL 18 V series.
- ▶ Ensure that children do not play with the appliance, even when it is in the base station<sup>1</sup>.

→ Fig. 6 - 10

#### Operating the appliance

→ Fig. 11 - 25

#### Removing the appliance

→ Fig. 26 - 28

#### Cleaning and servicing

Follow the illustrated instructions.

**Note:** It is recommended cleaning the filter of the dust container whenever you empty the container. It should however be done at least once a month.

#### Cleaning the appliance

→ Fig. 29 - 29

#### Emptying the dust container

→ Fig. 30 - 33

#### Cleaning the filter unit

- ▶ Never allow the filters to come into contact with liquids.

→ Fig. 34 - 40

#### Cleaning the floor nozzle

→ Fig. 41 - 41

<sup>1</sup> Depending on the appliance specifications

## Troubleshooting

<b>Fault</b>	<b>Cause and troubleshooting</b>
<p>The appliance is not working.</p> <p>The battery status display does not show any status.</p>	<p>The battery has not been inserted correctly.</p> <ul style="list-style-type: none"> <li>▶ Insert the battery correctly. Inserting and charging the battery</li> </ul>
<p>The red fault indicator lights up for 10 seconds.</p>	<p>The battery has not been charged.</p> <ul style="list-style-type: none"> <li>▶ Charge the battery.</li> </ul>
	<p>The battery has overheated or overcooled.</p> <ol style="list-style-type: none"> <li>1. Switch off the appliance and disconnect the appliance from the power supply.</li> <li>2. Wait until battery has reached room temperature.</li> </ol>
	<p>The appliance has overheated or overcooled.</p> <ol style="list-style-type: none"> <li>1. Switch off the appliance and disconnect the appliance from the power supply.</li> <li>2. Wait until the appliance has reached room temperature.</li> </ol>
<p>No charging function.</p>	<p>Incorrect charger was used.</p> <ul style="list-style-type: none"> <li>▶ Only use the charger that is included.</li> </ul>
<p>The dust container cannot be inserted.</p>	<p>The filter unit is not complete.</p> <ul style="list-style-type: none"> <li>▶ Check whether the filter unit is complete.</li> </ul> <p>The filter unit or dust container is not positioned correctly.</p> <ul style="list-style-type: none"> <li>▶ Check whether the filter unit and dust container are inserted correctly.</li> </ul>
<p>Suction is reduced.</p>	<p>The filter is blocked.</p> <ol style="list-style-type: none"> <li>1. Switch off the appliance and disconnect the appliance from the power supply.</li> <li>2. Clean the filter unit.</li> </ol>
	<p>The nozzle is blocked.</p> <ol style="list-style-type: none"> <li>1. Switch off the appliance and disconnect the appliance from the power supply.</li> <li>2. Check whether the air channel from the nozzle to the appliance is blocked.</li> <li>3. Empty the dust container.</li> <li>4. Clean the filter unit.</li> <li>5. Once the appliance has cooled down, switch the appliance back on.</li> </ol>

### Disposing of old appliance

- ▶ Dispose of the appliance in an environmentally friendly manner.

Information about current disposal methods are available from your specialist dealer or local authority.

## en Disposing of batteries



This appliance is labelled in accordance with European Directive 2012/19/EU concerning used electrical and electronic appliances (waste electrical and electronic equipment - WEEE).

The guideline determines the framework for the return and recycling of used appliances as applicable throughout the EU.

## Disposing of batteries

Batteries should be recycled in an environmentally friendly manner. Do not dispose of the batteries in the household rubbish.

- ▶ Dispose of batteries in an environmentally friendly manner.



According to the European Guideline 2006/66/EC, defective or used battery packs/batteries, must be collected separately and disposed of in an environmentally correct manner.

## Warranty conditions

You can make warranty claims for your appliance under the following conditions.

The guarantee conditions for this appliance are as defined by our representative in the country in which it is sold. Details regarding these conditions can be obtained from the dealer from whom the appliance was purchased. The bill of sale or receipt must be produced when making any claim under the terms of this guarantee.



## Sécurité

- Lisez attentivement cette notice.
- Conservez la notice ainsi que les informations produit en vue d'une réutilisation ultérieure ou pour un futur nouveau propriétaire.
- Ne branchez pas l'appareil si ce dernier a été endommagé durant le transport.

Utilisez l'appareil uniquement :

- avec des pièces et accessoires d'origine. En cas de dommages dus à l'utilisation de produits tiers, le droit à la garantie expire.
- pour nettoyer les surfaces.
- pour un usage domestique privé et dans les pièces fermées d'un domicile, à la température ambiante.
- à une hauteur maximale de 2000 m au-dessus du niveau de la mer.

N'utilisez pas l'appareil :

- pour l'aspiration de personnes et d'animaux.
- pour l'aspiration de substances nocives pour la santé, aux arêtes vives, chaudes ou brûlantes.
- pour l'aspiration de substances humides ou liquides.
- pour l'aspiration de substances et gaz légèrement inflammables ou explosibles.
- pour l'aspiration de cendres, de la suie de four et d'installations de chauffage central.
- pour l'aspiration de poussières de toner des imprimantes et copieurs.
- pour l'aspiration de débris de construction.

Débranchez l'appareil du secteur lorsque :

- vous nettoyez l'appareil.

Les enfants de 8 ans et plus, les personnes souffrant d'un handicap physique, sensoriel ou mental ou ne détenant pas l'expérience et/ou les connaissances nécessaires pourront utiliser cet appareil à condition de le faire sous surveillance, ou que son utilisation sûre leur ait été enseignée et qu'ils aient compris les dangers qui en émanent.

Les enfants ne sont pas autorisés à jouer avec l'appareil.

Le nettoyage de l'appareil, et l'entretien par l'utilisateur, sont des activités que les enfants ne peuvent pas effectuer sans surveillance.

- ▶ Ne mettez jamais en contact le cordon d'alimentation avec des sources de chaleur et des pièces chaudes de l'appareil.
- ▶ Ne mettez jamais en contact le cordon d'alimentation avec des pointes acérées ou arêtes tranchantes.
- ▶ Ne pliez, n'écrasez ou ne modifiez jamais le cordon d'alimentation.
- ▶ Raccordez et utilisez le câble de chargement <sup>1</sup> et le chargeur rapide <sup>1</sup> uniquement selon les indications figurant sur la plaque signalétique.
- ▶ Branchez le câble de charge <sup>1</sup> et le chargeur rapide <sup>1</sup> sur le secteur uniquement à l'aide d'une prise de courant alternatif correctement installée avec mise à la terre.
- ▶ Lors du nettoyage de l'appareil, n'utilisez pas de substances inflammables ou à base d'alcool.
- ▶ Tenez les vêtements, les cheveux, les doigts et toute autre partie du corps à l'écart des orifices de l'appareil et des pièces mobiles.
- ▶ Ne dirigez jamais le tuyau ni les buses vers les yeux, les cheveux, les oreilles ou la bouche.
- ▶ Veillez à ce qu'aucun enfant ne joue avec l'appareil, même s'il est suspendu dans la station de base<sup>1</sup>.
- ▶ Les personnes portant un implant électronique doivent donc respecter une distance minimum de 10 cm par rapport à l'appareil.
- ▶ Conserver les matériaux d'emballage hors de portée des enfants.
- ▶ Ne jamais laisser les enfants jouer avec les emballages.
- ▶ Protégez la batterie du feu, de la chaleur et d'une exposition prolongée aux rayons du soleil.
- ▶ Protégez la batterie de l'eau et de l'humidité pénétrante.
- ▶ N'ouvrez jamais la batterie.
- ▶ Tenez la batterie inutilisée à l'écart des objets métalliques, tels que trombones, pièces de monnaie, clés, clous ou vis.
- ▶ Veillez à un apport d'air frais suffisant.

---

<sup>1</sup> Selon l'équipement de l'appareil

- ▶ Consultez un médecin en cas de plaintes.
- ▶ En cas de contact avec la peau, rincez immédiatement à l'eau.
- ▶ En cas de contact avec les yeux, consultez un médecin.

## Prévenir les dégâts matériels

- ▶ Contrôlez et nettoyez les objets mouillés.
- ▶ Remplacez les objets endommagés.
- ▶ Vérifiez régulièrement l'usure des semelles extérieures.
- ▶ Remplacez les buses usées.
- ▶ N'utilisez jamais la buse sans brosse rotative.
- ▶ Ne faites jamais fonctionner l'appareil sans unité de filtre.

## Aperçu

Cette section contient une vue d'ensemble des composants de votre appareil.

→ Fig. 1

1	Bac à poussières
2	Filtre à peluche
3	Filtre à lamelles
4	Sélecteur de puissance et interrupteur marche/arrêt
5	Affichage du statut
6	Touche de déverrouillage du bac à poussières
7	Crochet de rangement
8	Tuyau d'aspiration coudé
9	Système de déverrouillage au pied
10	Brosse pour sols universelle avec fonction pose libre

## Utiliser l'appareil

Suivez les instructions.

### Monter la station de base

- ▶ Vérifiez si des lignes électriques de l'habitation risquent d'être abîmées dans la zone de montage.

- ▶ Ne montez pas la station de base horizontalement ou verticalement au-dessus, au-dessous ou à côté d'une prise de courant.

→ Fig. 2 - 3

### Monter l'appareil

→ Fig. 4 - 5

### Charger l'appareil

- ▶ Rechargez la batterie uniquement à l'aide du chargeur recommandé par le fabricant.
- ▶ Utilisez uniquement la batterie avec l'appareil Bosch.
- ▶ Chargez la batterie uniquement avec le cordon de charge d'origine<sup>1</sup> ou le chargeur rapide d'origine<sup>1</sup>.
- ▶ Utilisez uniquement des batteries de la série Power for ALL 18 V.
- ▶ Veillez à ce qu'aucun enfant ne joue avec l'appareil, même s'il est suspendu dans la station de base<sup>1</sup>.

→ Fig. 6 - 10

### Utiliser l'appareil

→ Fig. 11 - 25

### Démonter l'appareil

→ Fig. 26 - 28

## Nettoyer et entretien

Suivez les instructions du schéma.

**Remarque :** Il est recommandé de nettoyer le filtre du collecteur de poussières chaque fois que vous videz le réservoir, mais au moins une fois par mois.

### Nettoyer l'appareil

→ Fig. 29 - 29

### Vider le bac à poussières

→ Fig. 30 - 33

<sup>1</sup> Selon l'équipement de l'appareil

## Nettoyer l'unité de filtre

- ▶ Ne mettez jamais les filtres en contact avec des liquides.

→ Fig. 34 - 40

## Nettoyer la brosse pour sols

→ Fig. 41 - 41

## Dépannage

Défaut	Cause et dépannage
L'appareil ne fonctionne pas.	La batterie est mal installée. <ul style="list-style-type: none"> <li>▶ Insérez la batterie correctement. Mettre en place et charger la batterie</li> </ul>
L'affichage du statut de la batterie n'indique aucun statut.	La batterie n'est pas chargée. <ul style="list-style-type: none"> <li>▶ Chargez la batterie.</li> </ul>
L'affichage d'erreur s'allume en rouge pendant 10 secondes.	La batterie est surchauffée ou sous-refroidie. <ol style="list-style-type: none"> <li>1. Éteignez l'appareil et débranchez-le de l'alimentation électrique.</li> <li>2. Patientez jusqu'à ce que la batterie soit à température ambiante.</li> </ol>
	L'appareil est surchauffé ou sous-refroidi. <ol style="list-style-type: none"> <li>1. Éteignez l'appareil et débranchez-le de l'alimentation électrique.</li> <li>2. Patientez jusqu'à ce que l'appareil soit à température ambiante.</li> </ol>
Aucune fonction de charge.	Un mauvais chargeur a été utilisé. <ul style="list-style-type: none"> <li>▶ Utilisez uniquement le chargeur fourni.</li> </ul>
Le bac à poussières ne peut être utilisé.	L'unité de filtre n'est pas complète. <ul style="list-style-type: none"> <li>▶ Vérifiez si l'unité filtre est complète.</li> </ul> L'unité de filtre ou le bac à poussières n'est pas correctement en place. <ul style="list-style-type: none"> <li>▶ Vérifiez si l'unité de filtre et le bac à poussières sont correctement en place.</li> </ul>
La puissance d'aspiration est réduite.	Le filtre est bouché. <ol style="list-style-type: none"> <li>1. Éteignez l'appareil et débranchez-le de l'alimentation électrique.</li> <li>2. Nettoyez l'unité du filtre.</li> </ol> La buse est bloquée. <ol style="list-style-type: none"> <li>1. Éteignez l'appareil et débranchez-le de l'alimentation électrique.</li> <li>2. Vérifiez si le conduit d'air entre la buse et l'appareil est obstrué.</li> <li>3. Videz le bac à poussières.</li> <li>4. Nettoyez l'unité du filtre.</li> </ol>



Défaut	Cause et dépannage
La puissance d'aspiration est réduite.	5. Une fois que l'appareil a refroidi, remettez-le sous tension.

## Mettre au rebut un appareil usagé

- ▶ Éliminez l'appareil dans le respect de l'environnement.  
Vous trouverez des informations sur les circuits actuels d'élimination auprès de votre revendeur spécialisé ou de l'administration de votre commune/ville.



Cet appareil est marqué selon la directive européenne 2012/19/UE relative aux appareils électriques et électroniques usagés (waste electrical and electronic equipment - WEEE).  
La directive définit le cadre pour une reprise et une récupération des appareils usagés applicables dans les pays de la CE.

Les conditions de garantie applicables sont celles publiées par notre distributeur dans le pays où a été effectué l'achat. Le revendeur chez qui vous vous êtes procuré l'appareil fournira les modalités de garantie sur simple demande de votre part. En cas de recours en garantie, veuillez toujours vous munir de la preuve d'achat.

## Mettre les batteries/piles au rebut

Les batteries/piles doivent être recyclées dans le respect de l'environnement. Ne jetez pas les batteries/piles avec les ordures ménagères.

- ▶ Éliminez les batteries/piles de manière écologique.



Conformément à la directive européenne 2006/66/CE, les batteries/accumulateurs usagés ou défectueux doivent être triés et recyclés dans le respect de l'environnement.

## Conditions de garantie

Les conditions de garantie de votre appareil sont les suivantes.



## Sicurezza

- Leggere attentamente le presenti istruzioni.
- Conservare le istruzioni e le informazioni sul prodotto per il successivo utilizzo o per il futuro proprietario.
- Non collegare l'apparecchio se ha subito danni durante il trasporto.

Utilizzare l'apparecchio soltanto:

- con gli accessori e le parti originali. In caso di danni causati dall'utilizzo di prodotti non originali, decade il diritto di garanzia.
- per pulire le superfici.
- in case private e in locali chiusi in ambito domestico a temperatura ambiente;
- fino a un'altitudine di massimo 2000m sul livello del mare.

Non usare l'apparecchio:

- per aspirare persone o animali.
- per aspirare sostanze nocive, oggetti affilati, materiali caldi o incandescenti.
- per aspirare sostanze umide o liquide.
- per aspirare materiali e gas facilmente infiammabili o esplosivi.
- per aspirare cenere, fuliggine dalle stufe e dagli impianti di riscaldamento centralizzati.
- per aspirare polvere del toner di stampanti e fotocopiatrici.
- per aspirare calcinacci.

Scollegare l'apparecchio dall'alimentazione elettrica se:

- l'apparecchio viene pulito.

Questo apparecchio può essere utilizzato da bambini di età pari o superiore a 8 anni e da persone con ridotte facoltà fisiche, sensoriali o mentali o prive di sufficiente esperienza e/o conoscenza se sorvegliati o già istruiti in merito all'utilizzo sicuro dell'apparecchio e se hanno compreso i rischi da esso derivanti.

I bambini non devono giocare con l'apparecchio.

Ai bambini senza sorveglianza è vietato eseguire la pulizia e manutenzione di competenza dell'utente.

- ▶ Non mettere mai il cavo di allacciamento alla rete a contatto con fonti di calore o parti dell'apparecchio calde.
- ▶ Non mettere mai il cavo di allacciamento alla rete a contatto con spigoli vivi.

- ▶ Non piegare, schiacciare o modificare mai il cavo di allacciamento alla rete.
- ▶ Collegare e utilizzare il cavo di carica<sup>1</sup> e il caricabatteria rapido<sup>1</sup> solo in conformità con i dati indicati sulla targhetta identificativa.
- ▶ Collegare il cavo di carica<sup>1</sup> e il caricabatteria rapido<sup>1</sup> a una rete a corrente alternata soltanto con una presa con messa a terra installata a norma.
- ▶ Durante la pulizia dell'apparecchio, non utilizzare sostanze infiammabili o contenenti alcool.
- ▶ Indumenti, capelli, dita e altre parti del corpo potrebbero impigliarsi nelle aperture dell'apparecchio e nelle parti mobili.
- ▶ Non rivolgere mai il tubo o le bocchette in direzione degli occhi, dei capelli, delle orecchie e della bocca.
- ▶ Accertarsi che i bambini non giocano con l'apparecchio anche se è appeso nella stazione di base<sup>1</sup>.
- ▶ I portatori di impianti elettronici devono mantenersi a una distanza minima di 10 cm dall'apparecchio.
- ▶ Tenere lontano il materiale di imballaggio dai bambini.
- ▶ Vietare ai bambini di giocare con materiali d'imballaggio.
- ▶ Proteggere la batteria dal fuoco, dal calore e da un'esposizione solare continuativa.
- ▶ Proteggere la batteria dall'acqua e dall'umidità.
- ▶ Non aprire mai la batteria.
- ▶ Tenere lontano la batteria utilizzata da oggetti metallici, ad es. graffette, monete, chiavi, aghi o viti.
- ▶ Arieggiare con aria fresca.
- ▶ In caso di lesioni, contattare un medico.
- ▶ In caso di contatto con la pelle, risciacquare repentinamente con l'acqua.
- ▶ In caso di contatto con gli occhi rivolgersi un medico.

### **Prevenzione di danni materiali**

- ▶ Controllare e pulire gli oggetti bagnati.
- ▶ Sostituire gli oggetti danneggiati.
- ▶ Controllare regolarmente che le basi non siano usurate.
- ▶ Sostituire la bocchetta usurata.
- ▶ Utilizzare la bocchetta senza rullo spazzola innestato.
- ▶ Non mettere mai in funzione l'apparecchio senza l'unità filtro.

---

<sup>1</sup> In funzione dell'allestimento dell'apparecchio

## Panoramica

Di seguito è riportata una panoramica dei componenti dell'apparecchio.

→ Fig. 1

1	Contenitore raccoglisorco
2	Filtro lanugine
3	Filtro a lamelle
4	Regolatore di potenza e interruttore acceso/spento
5	Indicatore di stato
6	Pulsante di sblocco contenitore raccoglisorco
7	Gancio di arresto
8	Tubo di aspirazione pieghevole
9	Sblocco a pedale
10	Spazzola per pavimenti universale con funzione autoportante

## Uso dell'apparecchio

Seguire le indicazioni riportate nelle figure.

### Montaggio della stazione di base

- ▶ Verificare se nell'area del montaggio potrebbero danneggiarsi i tubi domestici.
- ▶ Non montare la stazione di base, in posizione orizzontale o verticale, al di sopra, al di sotto o accanto a una presa.

→ Fig. 2 - 3

### Montaggio dell'apparecchio

→ Fig. 4 - 5

### Caricamento dell'apparecchio

- ▶ Ricaricare la batteria soltanto nei carica-batterie consigliati dal produttore.
- ▶ Utilizzare la batteria soltanto collegata all'apparecchio Bosch.
- ▶ Ricaricare la batteria soltanto con il cavo di carica originale<sup>1</sup> o con il caricabatteria rapido originale<sup>1</sup>.
- ▶ Utilizzare solo batterie della serie Power for ALL 18 V.

- ▶ Accertarsi che i bambini non giocano con l'apparecchio anche se è appeso nella stazione di base<sup>1</sup>.

→ Fig. 6 - 10

### Uso dell'apparecchio

→ Fig. 11 - 25

### Smontaggio dell'apparecchio

→ Fig. 26 - 28

## Pulizia e cura

Seguire le indicazioni riportate nelle figure.

**Nota:** Si consiglia di pulire il filtro del contenitore polvere a ogni svuotamento del contenitore, in ogni caso almeno una volta al mese.

### Pulizia dell'apparecchio

→ Fig. 29 - 29

### Svuotamento del contenitore raccoglisorco

→ Fig. 30 - 33

### Pulizia dell'unità filtro

- ▶ Non far mai entrare in contatto i filtri con dei liquidi.

→ Fig. 34 - 40

### Pulizia della spazzola per pavimenti

→ Fig. 41 - 41

<sup>1</sup> In funzione dell'allestimento dell'apparecchio

## Sistemazione guasti

<b>Anomalia</b>	<b>Causa e ricerca guasti</b>
L'apparecchio non funziona.	La batteria non è correttamente inserita. ▶ Inserire la batteria correttamente. Inserimento e ricarica della batteria
L'indicatore di stato non mostra alcuno stato.	La batteria non è carica. ▶ Ricaricare la batteria.
L'indicatore di errore rosso si accende per 10 secondi.	La batteria è surriscaldata o sovraraffreddata. <b>1.</b> Spegnerne l'apparecchio e staccarlo dalla corrente. <b>2.</b> Attendere che la batteria raggiunga la temperatura ambiente.
	L'apparecchio è surriscaldato o sovraraffreddato. <b>1.</b> Spegnerne l'apparecchio e staccarlo dalla corrente. <b>2.</b> Attendete che l'apparecchio raggiunga la temperatura ambiente.
Nessuna funzione di carica.	È stato utilizzato il caricabatteria sbagliato. ▶ Utilizzare soltanto il caricabatteria fornito in dotazione.
Il contenitore raccogli-sporco non si inserisce.	L'unità filtro non è completa. ▶ Controllare se l'unità filtro è completa.
	L'unità filtro o il contenitore raccogli-sporco non sono correttamente in sede. ▶ Controllare se l'unità filtro e il contenitore raccogli-sporco sono inseriti correttamente.
La forza di aspirazione si allenta.	Il filtro è intasato. <b>1.</b> Spegnerne l'apparecchio e staccarlo dalla corrente. <b>2.</b> Pulire l'unità filtro.
	La bocchetta è bloccata. <b>1.</b> Spegnerne l'apparecchio e staccarlo dalla corrente. <b>2.</b> Verificare se il condotto dell'aria della bocchetta è ostruito fino all'interno dell'apparecchio. <b>3.</b> Svuotare il contenitore raccogli-sporco. <b>4.</b> Pulire l'unità filtro. <b>5.</b> Dopo che l'apparecchio si è raffreddato, accendere nuovamente l'apparecchio.

## Rottamazione di un apparecchio dismesso

- ▶ Smaltire l'apparecchio nel rispetto dell'ambiente.

Per informazioni sulle attuali procedure di smaltimento rivolgersi al rivenditore specializzato o al comune di competenza.

## it Smaltimento delle batterie/delle pile



Questo apparecchio dispone di contrassegno ai sensi della direttiva europea 2012/19/UE in materia di apparecchi elettrici ed elettronici (waste electrical and electronic equipment - WEEE).

Questa direttiva definisce le norme per la raccolta e il riciclaggio degli apparecchi dismessi valide su tutto il territorio dell'Unione Europea.

## Smaltimento delle batterie/delle pile

Le batterie/Le pile devono essere gestite nell'ottica di un riciclaggio rispettoso dell'ambiente. Non gettare batterie/pile nei rifiuti domestici!

- Smaltire le batterie/le pile nel rispetto dell'ambiente.



Secondo le direttive europee 2006/66/CE, le batterie difettose o esaurite vanno raccolte separatamente e smaltite per il riciclo ecocompatibile.

## Condizioni di garanzia

L'apparecchio è coperto da garanzia alle condizioni seguenti.

Per questo apparecchio sono valide le condizioni di garanzia pubblicate dal nostro rappresentante nel paese di vendita. Il rivenditore, presso il quale è stato acquistato l'apparecchio, è sempre ben disposto a fornire a richiesta informazioni a proposito.

Per l'esercizio del diritto di garanzia è comunque necessario presentare il documento di acquisto.



## Veiligheid

- Lees deze gebruiksaanwijzing zorgvuldig door.
- Bewaar de gebruiksaanwijzing en de productinformatie voor later gebruik of voor volgende eigenaren.
- Sluit het apparaat in geval van transportschade niet aan.

Gebruik het apparaat uitsluitend:

- met originele onderdelen en accessoires. Bij schade door gebruik van vreemde producten kunt u geen beroep op de garantie doen.
- voor het reinigen van oppervlakken.
- voor huishoudelijk gebruik en in gesloten ruimtes binnen de huiselijke omgeving bij kamertemperatuur.
- tot een hoogte van 2000 m boven zeeniveau.

Gebruik het apparaat niet:

- voor het schoonzuigen van mensen of dieren.
- voor het opzuigen van stoffen die schadelijk zijn voor de gezondheid, heet of gloeiend zijn of scherpe randen hebben.
- voor het opzuigen van vochtige of vloeibare stoffen.
- voor het opzuigen van licht ontvlambare of explosieve stoffen en gassen.
- voor het opzuigen van as, roet van kachels en centrale verwarmingsinstallaties.
- voor het opzuigen van tonerstof van printers en kopieerapparaten.
- voor het opzuigen van puin.

Koppel het apparaat van de stroomvoorziening los als u:

- het apparaat reinigt.

Dit apparaat kan worden bediend door kinderen vanaf 8 jaar en door personen met fysieke, sensorische of geestelijke beperkingen of met gebrekkige ervaring en/of kennis, indien zij onder toezicht staan of zijn geïnstrueerd in het veilige gebruik van het apparaat en de daaruit resulterende gevaren hebben begrepen.

Kinderen mogen niet met het apparaat spelen.

Reiniging en gebruikersonderhoud mogen niet worden uitgevoerd door kinderen indien deze niet onder toezicht staan.

- ▶ Nooit het aansluitsnoer met hete apparaatonderdelen of warmtebronnen in contact brengen.

## nl Het voorkomen van materiële schade

- ▶ Nooit het aansluitsnoer met scherpe punten of randen in contact brengen.
- ▶ Het aansluitsnoer nooit knikken, knellen of veranderen.
- ▶ De laadkabel<sup>1</sup> en het snellaadapparaat<sup>1</sup> uitsluitend overeenkomstig de waarden op het typeplaatje aansluiten en gebruiken.
- ▶ De laadkabel<sup>1</sup> en het snellaadapparaat<sup>1</sup> uitsluitend via een volgens de voorschriften geïnstalleerd stopcontact met randaarde op een stroomnet met wisselstroom aansluiten.
- ▶ Voor het schoonmaken van het apparaat geen brandbare of alcoholhoudende stoffen gebruiken.
- ▶ Houd kleding, haar, vingers en andere lichaamsdelen uit de buurt van openingen in het apparaat en van bewegende delen.
- ▶ De zuigbuis of mondstukken nooit op ogen, haar, oren of mond richten.
- ▶ Zie erop toe dat er geen kinderen met het apparaat spelen, ook al hangt het in het basisstation<sup>1</sup>.
- ▶ Personen met elektronische implantaten dienen een afstand van 10 cm tot het apparaat aan te houden.
- ▶ Verpakkingsmateriaal uit de buurt van kinderen houden.
- ▶ Laat kinderen niet met verpakkingsmateriaal spelen.
- ▶ De accu beschermen tegen vuur, hitte en langdurige blootstelling aan zonlicht.
- ▶ De accu beschermen tegen binnendringend water en vocht.
- ▶ De accu nooit openen.
- ▶ De ongebruikte accu uit de buurt houden van metalen voorwerpen, zoals paperclips, munten, sleutels, spijkers of schroeven.
- ▶ Zorgen voor toevoer van verse lucht.
- ▶ Bij klachten een arts raadplegen.
- ▶ Bij aanraking met de huid onmiddellijk met overvloedig water afspoelen.
- ▶ In geval van oogcontact medische hulp zoeken.

## Het voorkomen van materiële schade

- ▶ Vochtige voorwerpen controleren en reinigen.

- ▶ Beschadigde voorwerpen vervangen.
- ▶ De onderkant regelmatig controleren op slijtage.
- ▶ Versleten mondstukken vervangen.

---

<sup>1</sup> Afhankelijk van de apparaatuitvoering



- ▶ Mondstukken nooit gebruiken zonder borstelrol.
- ▶ Het apparaat nooit gebruiken zonder filtereenheid.

## Overzicht

Hier vindt u een overzicht van de onderdelen van uw apparaat.

→ Fig. **1**

<b>1</b>	Stofreservoir
<b>2</b>	Pluiszeef
<b>3</b>	Lamellenfilter
<b>4</b>	Vermogensregelaar en aan/uitschakelaar
<b>5</b>	Statusindicatie
<b>6</b>	Ontgrendelingsknop stofreservoir
<b>7</b>	Opberghaak
<b>8</b>	Knikbare zuigbuis
<b>9</b>	Voetontgrendeling
<b>10</b>	Universeel vloermondstuk met vrijstaande functie

## Apparaat bedienen

Volg de instructies met afbeeldingen.

### Basisstation monteren

- ▶ Controleer of huiskabels beschadigd kunnen raken in het montagegebied.
- ▶ Het basisstation niet horizontaal of verticaal boven, onder of naast een stopcontact monteren.

→ Fig. **2** - **3**

### Apparaat monteren

→ Fig. **4** - **5**

### Apparaat laden

- ▶ De accu's alleen in opladen in laadapparaten die door de fabrikant worden aanbevolen.
- ▶ De accu alleen gebruiken in combinatie met het Bosch-apparaat.

- ▶ De accu alleen opladen met de originele oplaadkabel<sup>1</sup> of de originele snellader<sup>1</sup> laden.
- ▶ Alleen accu's gebruiken van de serie Power for ALL 18 V.
- ▶ Zie erop toe dat er geen kinderen met het apparaat spelen, ook al hangt het in het basisstation<sup>1</sup>.

→ Fig. **6** - **10**

### Apparaat bedienen

→ Fig. **11** - **25**

### Apparaat demonteren

→ Fig. **26** - **28**

## Reiniging en onderhoud

Volg de instructies met afbeeldingen.

**Opmerking:** Geadviseerd wordt het filter van het stofreservoir bij elke leging van het reservoir of in elk geval minstens één keer per maand te reinigen.

### Apparaat reinigen

→ Fig. **29** - **29**

### Stofreservoir leegmaken

→ Fig. **30** - **33**

### Filtereenheid schoonmaken

- ▶ Zorg ervoor dat de filters nooit met vloeistoffen in aanraking komen.

→ Fig. **34** - **40**

### Vloerborstel reinigen

→ Fig. **41** - **41**

<sup>1</sup> Afhankelijk van de apparaatuitvoering

## Storingen verhelpen

Storing	Oorzaak en probleemoplossing
Apparaat werkt niet. Er wordt geen status weergegeven in de accustatusindicatie. De rode storingsindicatie brandt gedurende 10 seconden.	De accu is niet correct geplaatst. ► Breng de accu op de juiste manier in. Accu plaatsen en opladen ----- Accu is niet opgeladen. ► Laad de accu op. ----- Accu is oververhit of onderkoeld. <b>1.</b> Schakel het apparaat uit en koppel het los van de voeding. <b>2.</b> Wacht tot de accu op kamertemperatuur is. ----- Apparaat is oververhit of onderkoeld. <b>1.</b> Schakel het apparaat uit en koppel het los van de voeding. <b>2.</b> Wacht tot het apparaat op kamertemperatuur is.
Laden werkt niet.	Er werd een verkeerde lader gebruikt. ► Gebruik uitsluitend de meegeleverde lader.
Het stofreservoir kan niet worden geplaatst.	Niet alle onderdelen van de filtereenheid zijn aanwezig. ► Controleer of alle onderdelen van de filtereenheid aanwezig zijn. ----- Filtereenheid of stofreservoir niet juist geplaatst. ► Controleer of de filtereenheid en het stofreservoir correct zijn geplaatst.
Zuigkracht neemt af.	Filter is verstopt. <b>1.</b> Schakel het apparaat uit en koppel het los van de voeding. <b>2.</b> Maak de filtereenheid schoon. ----- Mondstuk is geblokkeerd. <b>1.</b> Schakel het apparaat uit en koppel het los van de voeding. <b>2.</b> Controleer of het luchtkanaal van het mondstuk naar het apparaat verstopt is. <b>3.</b> Maak het stofreservoir leeg. <b>4.</b> Maak de filtereenheid schoon. <b>5.</b> Nadat het apparaat is afgekoeld, schakelt u het weer in.

### Afvoeren van uw oude apparaat

- Voer het apparaat milieuvriendelijk af.

Bij uw dealer en uw gemeente- of deelraadskantoor kunt u informatie verkrijgen over de actuele afvoermethoden.



Dit apparaat is gekenmerkt in overeenstemming met de Europese richtlijn 2012/19/EU betreffende afgedankte elektrische en elektronische apparatuur (waste electrical and electronic equipment - WEEE).

De richtlijn geeft het kader aan voor de in de EU geldige terugneming en verwerking van oude apparaten.

## Accu's afvoeren

Accu's/batterijen dienen op milieuvriendelijke wijze te worden afgevoerd. Accu's/batterijen niet meegeven met het huisvuil.

- ▶ Accu's/batterijen op een milieuvriendelijke manier afvoeren.



Conform Europese Richtlijn 2006/66/EG moeten defecte of versleten accu's/batterijen gescheiden worden ingezameld en voor een milieubewuste recycling worden afgevoerd.

## Garantievoorwaarden

U heeft voor het apparaat recht op garantie volgens de volgende voorwaarden.

Voor dit apparaat gelden de garantievoorwaarden die worden uitgegeven door de vertegenwoordiging van ons bedrijf in het land van aankoop. De leverancier, bij wie u het apparaat heeft gekocht, geeft u hierover graag meer informatie. Om aanspraak te maken op de garantie heeft u altijd uw aankoopbewijs nodig.



## Sikkerhed

- Læs denne vejledning omhyggeligt igennem.
- Opbevar vejledningen og produktinformationerne til senere brug, og giv dem videre til en senere ejer.
- Tilslut ikke apparatet i tilfælde af en transportskade.

Anvend kun apparatet:

- med originale dele og tilbehør. Ved skader, der opstår som følge af anvendelse af fremmede produkter, bortfalder retten til garantiydelser.
- til rengøring af overflader.
- ved stuetemperatur i privat husholdning og i lukkede rum i huslige omgivelser.
- Op til en højde på maksimalt 2000 m over havets overflade.

Anvend ikke apparatet:

- til støvsugning af mennesker eller dyr.
- til opsugning af sundhedsskadelige, skarpkantede, varme eller glødende substanser.
- til opsugning af fugtige eller flydende substanser.
- til opsugning af letantændelige eller eksplosive stoffer og gasser.
- til opsugning af aske, sod fra ovne og centralvarmeanlæg.
- til opsugning af tonerstøv fra printere eller kopimaskiner.
- til opsugning af byggeaffald.

Afbryd apparatet fra strømforsyningen, når:

- apparatet rengøres.

Dette apparat kan bruges af børn, der er fyldt 8 år, samt af personer med begrænsede fysiske, sensoriske eller psykiske evner eller manglende erfaring og/eller viden, hvis de overvåges eller er blevet instrueret i en sikker brug af apparatet og har forstået de farer, der kan være forbundet med brugen af apparatet.

Børn må ikke bruge apparatet til leg.

Rengøring og brugervedligeholdelse må ikke udføres af børn, medmindre de overvåges.

- ▶ Netti-slutningsledningen må aldrig komme i kontakt med varmekilder eller varme apparatdele.
- ▶ Netti-slutningsledningen må aldrig komme i kontakt med skarpe spidser eller kanter.

- ▶ Nettilslutningsledningen må aldrig knækkes, klemmes eller ændres.
- ▶ Ladekablet<sup>1</sup> og hurtigladeren<sup>1</sup> må kun tilsluttes og bruges iht. anviselserne på typeskiltet.
- ▶ Ladekablet<sup>1</sup> og hurtigladeren<sup>1</sup> må kun tilsluttes et strømnet med vekselstrøm via en stikdåse med jord, der er installeret forskriftsmæssigt.
- ▶ Anvend ikke brændbare eller alkoholholdige stoffer til rengøring af apparatet.
- ▶ Lad ikke beklædning, hår, fingre og andre kropsdele komme for tæt på apparatets åbninger og de bevægelige dele.
- ▶ Ret aldrig støvsugerrøret eller mundstykkerne mod øjne, hår, ører eller mund.
- ▶ Sørg for, at små børn ikke kan få adgang til at lege med apparatet, også når det befinder sig i basestationen<sup>1</sup>.
- ▶ Personer med elektroniske implantater skal overholde en minimumafstand på 10 cm til apparatet.
- ▶ Opbevar emballagematerialet utilgængeligt for børn.
- ▶ Lad ikke børn lege med emballagemateriale.
- ▶ Beskyt akku'en mod ild, varme og vedvarende påvirkning af sollys.
- ▶ Beskyt akku'en mod vand og indtrængende fugtighed.
- ▶ Akku'en må aldrig lukkes op.
- ▶ Pas på, at der ikke kommer metalgenstande, f.eks. papirklips, mønter, nøgler, som eller skruer, i berøring med akku'en, når den ikke er i brug.
- ▶ Sørg for frisk luft.
- ▶ Søg læge ved ubehag.
- ▶ Skyl straks grundigt med vand ved hudkontakt.
- ▶ Søg læge, hvis væsken kommer i kontakt med øjnene.

## Forhindring af materielle skader

- ▶ Kontroller genstande, som er blevet fugtet med akkuvæske, og rengør dem.
- ▶ Udskift beskadigede genstande.
- ▶ Kontroller med jævne mellemrum mundstykkernes underside for slitage.
- ▶ Udskift slidte mundstykker.
- ▶ Brug aldrig mundstykket uden børstevælsen.
- ▶ Brug aldrig apparatet uden filterenhed.

---

<sup>1</sup> Afhængigt af apparatets udstyr

## Oversigt

Her kan du finde en oversigt over apparatets bestanddele.

→ Fig. **1**

<b>1</b>	Støvbeholder
<b>2</b>	Fnugfilter
<b>3</b>	Lamelfilter
<b>4</b>	Effektregulator og Tænd/Sluk-knap
<b>5</b>	Statusindikator
<b>6</b>	Frigørelsesknap, støvbeholder
<b>7</b>	Frasætningskrog
<b>8</b>	Knækbart støvsugerrør
<b>9</b>	Fodudløser
<b>10</b>	Universalmundstykke med selvstående funktion

## Betjening af apparatet

Følg billedvejledningen.

### Montage af basestation

- ▶ Kontroller, om der er strømledninger i montageområdet, som kan blive beskadiget.
- ▶ Placer ikke basestationen lodret eller vandret over, under eller ved siden af en stikkontakt.

→ Fig. **2** - **3**

### Montage af apparat

→ Fig. **4** - **5**

### Opladning af apparat

- ▶ Akku'en må kun oplades i opladere, som er anbefalet af producenten.
- ▶ Anvend kun akku'en sammen med dette Bosch-apparat.
- ▶ Akku'en må kun oplades med det originale ladekabel<sup>1</sup> eller med den originale lynoplader<sup>1</sup>.
- ▶ Anvend kun akku'er fra serien Power for ALL 18 V.

- ▶ Sørg for, at små børn ikke kan få adgang til at lege med apparatet, også når det befinder sig i basestationen<sup>1</sup>.

→ Fig. **6** - **10**

### Betjening af apparatet

→ Fig. **11** - **25**

### Afmontage af apparat

→ Fig. **26** - **28**

## Rengøring og pleje

Følg vejledningen på billederne.

**Bemærk:** Det anbefales at rengøre filtret hver gang beholderen tømmes, og som minimum én gang om måneden.

### Rengøring af apparat

→ Fig. **29** - **29**

### Tømning af støvbeholder

→ Fig. **30** - **33**

### Rengøring af filterenhed

- ▶ Lad aldrig filtrene komme i berøring med væsker.

→ Fig. **34** - **40**

### Rengøring af gulvmundstykke

→ Fig. **41** - **41**

<sup>1</sup> Afhængigt af apparatets udstyr

## Afhjælpning af fejl

Fejl	Årsag og fejlfhjælpning
Apparatet virker ikke.	Akku'en er ikke sat korrekt på plads.
Batteri-statusindikatoren viser ingen status.	<ul style="list-style-type: none"> <li>▶ Sæt akku'en korrekt på plads. Isætning og opladning af akku</li> </ul>
Rød fejlindikator lyser i 10 sekunder.	<p>Akku'en er ikke opladet.</p> <ul style="list-style-type: none"> <li>▶ Oplad akku'en.</li> </ul> <p>Akku'en er overophedet eller underafkølet.</p> <ol style="list-style-type: none"> <li>1. Sluk for apparat, og afbryd strømforsyningen til apparatet.</li> <li>2. Vent, til akku'en har fået stuetemperatur.</li> </ol>
	<p>Apparatet er overophedet eller underafkølet.</p> <ol style="list-style-type: none"> <li>1. Sluk for apparat, og afbryd strømforsyningen til apparatet.</li> <li>2. Vent, til apparatet har fået stuetemperatur.</li> </ol>
Ingen ladefunktion.	<p>Der blev anvendt en forkert oplader.</p> <ul style="list-style-type: none"> <li>▶ Anvend kun den medfølgende oplader.</li> </ul>
Støvbeholderen kan ikke sættes i apparatet.	<p>Filterenheden er ikke samlet fuldstændigt.</p> <ul style="list-style-type: none"> <li>▶ Kontroller, at alle filterenhedens dele er sat på plads.</li> </ul> <p>Filterenheden eller støvbeholderen er ikke placeret korrekt.</p> <ul style="list-style-type: none"> <li>▶ Kontroller, at filterenheden og støvbeholderen er placeret korrekt.</li> </ul>
Sugeeffekten forringes.	<p>Filtret er tilstoppet.</p> <ol style="list-style-type: none"> <li>1. Sluk for apparat, og afbryd strømforsyningen til apparatet.</li> <li>2. Rengør filterenheden.</li> </ol> <p>Mundstykket er blokeret.</p> <ol style="list-style-type: none"> <li>1. Sluk for apparat, og afbryd strømforsyningen til apparatet.</li> <li>2. Kontroller, om der er tilstopninger i luftkanalen mellem mundstykket og apparatet.</li> <li>3. Tøm støvbeholderen.</li> <li>4. Rengør filterenheden.</li> <li>5. Tænd for apparatet igen, når det er kølet af.</li> </ol>

### Bortskaffelse af udtjent apparat

- ▶ Bortskaf apparatet miljørigtigt.

Hvis der er tvivl om genbrugsordningerne, og om hvor genbrugspladserne er placeret, så kan forhandleren, kommunen eller de kommunale myndigheder kontaktes for at få yderligere information.

## da Bortskaffe akku'er/batterier



Dette apparat er klassificeret iht. det europæiske direktiv 2012/19/EU om affald af elektrisk- og elektronisk udstyr (waste electrical and electronic equipment - WEEE).

Dette direktiv angiver rammerne for indlevering og recycling af kasserede apparater gældende for hele EU.

## Bortskaffe akku'er/batterier

Akku'er/batterier skal indleveres til miljøvenlig recycling. Akku'er/batterier må ikke lægges i det almindelige husholdningsaffald.

- Bortskaf akku'er/batterier miljøvenligt.



Iht. det europæiske direktiv 2006/66/EF skal defekte eller brugte batterier indsamles adskilt og afleveres på genbrugsstationen.

## Garantibetingelser

Du har krav på garanti for dit apparat iht. de efterfølgende betingelser.

På dette apparat yder Bosch 2 års reklameret. Købsnota skal altid vedlægges ved indsendelse til reparation, hvis denne ønskes udført indenfor retten til reklamation. Medfølger købsnota ikke, vil reparationen altid blive udført mod beregning. Indsendelse til reparation Skulle Deres Bosch apparat gå i stykker, kan det indsendes til vort serviceværksted: BSH Hvidevarer A/S, Telegrafvej 4, 2750 Ballerup, tlf. 44 89 88 10.





## Sikkerhet

- Les nøye gjennom denne anvisningen.
- Oppbevar veiledningen og produktinformasjonen for senere bruk eller for en senere eier.
- Ikke koble til apparatet dersom det har transportskader.

Apparatet må kun brukes:

- med originaldeler og -tilbehør. Garantien dekker ikke skader som følge av bruk av produkter av annet fabrikat.
- til rengjøring av overflater.
- ved romtemperatur i private husholdninger og i lukkede rom hjemme.
- opp til høyde på maks 2000 m over havet.

Ikke bruk apparatet:

- til støvsuging av mennesker eller dyr.
- til oppsuging av helseskadelige, skarpe, varme eller glødende stoffer.
- til oppsuging av fuktige eller flytende substanser.
- til oppsuging av lett antennelige eller eksplosive stoffer og gasser.
- til oppsuging av aske, sot fra ovner og sentralvarmeanlegg.
- til oppsuging av tonerstøv fra skrivere eller kopimaskiner.
- til oppsuging av byggeavfall.

Koble apparatet fra strømforsyningen når du:

- rengjør apparatet.

Dette apparatet kan brukes av barn fra og med 8 år og av personer med redusert fysiske, sensoriske eller mentale evner eller mangel på erfaring og/eller kunnskap, dersom de blir overvåket eller har fått opplæring i en sikker bruk av apparatet og dessuten har forstått farene som kan resultere av feil bruk.

Barn må ikke få leke med apparatet.

Rengjøring og brukervedlikehold må ikke utføres av barn uten oppsyn.

- ▶ La aldri strømkabelen være i kontakt med varme maskindeler eller varmekilder.
- ▶ La aldri strømkabelen komme i kontakt med skarpe spisser eller kanter.

## no Unngå materielle skader

- ▶ Du må aldri få knekk på, klemme sammen eller endre strøm-kabelen.
- ▶ Ladekabelen<sup>1</sup> og hurtigladeren<sup>1</sup> må kun tilkobles og brukes i henhold til angivelsene på typeskiltet.
- ▶ Ladekabelen<sup>1</sup> og hurtigladeren<sup>1</sup> skal kun kobles til et strømnett med vekselstrøm via en forskriftsmessig montert jordet stikkontakt.
- ▶ Ikke bruk brennbare eller alkoholholdige stoffer når du rengjør apparatet.
- ▶ Hold klær, hår, fingre og andre kroppsdeler unna åpningene på apparatet og de bevegelige delene.
- ▶ Røret eller munnstykkene må aldri rettes mot øyne, hår, ører eller munn.
- ▶ Pass på at ingen barn leker med apparatet når det henger i basestasjonen<sup>1</sup>.
- ▶ Personer med elektroniske implantater må holde en minsteavstand på 10 cm til apparatet.
- ▶ Hold emballasjen borte fra barn.
- ▶ Barn må ikke få leke med emballasjen.
- ▶ Beskytt batteriet mot ild, hete og varig sollys.
- ▶ Beskytt apparatet mot vann og fuktighet.
- ▶ Aldri åpne batteriet.
- ▶ Når batteriet ikke er i bruk, må du holde det unna metallgjenstander, f.eks. binders, mynter, nøkler, spiker og skruer.
- ▶ Tilfør frisk luft.
- ▶ Oppsøk lege ved plager.
- ▶ Skyll øyeblikkelig med vann ved hudkontakt.
- ▶ Ta kontakt med lege ved kontakt ved øynene.

## Unngå materielle skader

- ▶ Kontroller og rengjør tilsølte gjenstander.
- ▶ Skift ut skadde gjenstander.
- ▶ Kontroller sålene regelmessig med tanke på slitasje.
- ▶ Skift ut slitte munnstykker.
- ▶ Munnstykket må aldri brukes uten børs-tevals.

- ▶ Apparatet må aldri brukes uten filter-enhet.

## Oversikt

Her finner du en oversikt over apparatets komponenter.

→ Fig. 

---

**1** Støvbeholder

---

<sup>1</sup> Avhengig av apparatets utstyr

<b>2</b>	Lofilter
<b>3</b>	Lamellfilter
<b>4</b>	Effektregulator og av/på-bryter
<b>5</b>	Statusindikator
<b>6</b>	Utløserknapp for støvbeholder
<b>7</b>	Oppbevaringskrok
<b>8</b>	Bøyelig støvsugerrør
<b>9</b>	Fotlås
<b>10</b>	Universalgulvmunnstykke med par-keringsfunksjon

## Betjening av apparatet

Følg bildene.

### Montere basestasjonen

- ▶ Kontroller om det finnes strømledninger som kan bli skadet i monteringsområdet.
- ▶ Basestasjonen må ikke monteres horisontalt eller vertikalt over, under eller ved siden av en stikkontakt.

→ Fig. **2** - **3**

### Montere apparatet

→ Fig. **4** - **5**

### Lade apparatet

- ▶ Batteriet må kun lades i ladere som anbefales av produsenten.
- ▶ Batteriet må kun brukes til Bosch-apparater.
- ▶ Batteriet må kun lades med den originale ladekabelen<sup>1</sup> eller den originale hurtigladeren<sup>1</sup>.
- ▶ Bruk utelukkende batterier i serien Power for ALL 18 V.
- ▶ Pass på at ingen barn leker med apparatet når det henger i basestasjonen<sup>1</sup>.

→ Fig. **6** - **10**

### Betjene apparatet

→ Fig. **11** - **25**

### Demontere apparatet

→ Fig. **26** - **28**

## Rengjøring og pleie

Følg bildene.

**Merk:** Det anbefales å rengjøre filteret til støvbeholderen hver gang når beholderen tømmes og minst en gang i måneden.

### Rengjøre apparatet

→ Fig. **29** - **29**

### Tømme støvbeholderen

→ Fig. **30** - **33**

### Rengjøre filterenheten

- ▶ Filteret må aldri komme i kontakt med væske.

→ Fig. **34** - **40**

### Rengjøre gulvmunnstykket

→ Fig. **41** - **41**

<sup>1</sup> Avhengig av apparatets utstyr

## Utbedring av feil

Feil	Årsak og feilsøking
Apparatet virker ikke. Batteristatusindikatoren viser ingen status. En rød feilmelding lyser i 10 sekunder.	Batteriet er ikke satt inn riktig. ▶ Sett inn batteriet riktig. Sett i og lade opp batteriet Batteriet er ikke ladet. ▶ Lad opp batteriet. Batteriet er overopphetet eller underkjølt. <b>1.</b> Slå av apparatet og koble det fra strømtilførselen. <b>2.</b> Vent til batteriet har fått romtemperatur.
Ingen ladefunksjon.	Apparatet er overopphetet eller underkjølt. <b>1.</b> Slå av apparatet og koble det fra strømtilførselen. <b>2.</b> Vent til apparatet har fått romtemperatur.
Det går ikke an å sette inn støvbeholderen.	Du har brukt feil lader. ▶ Bruk kun laderen som ble levert med apparatet. Filterenheten er ikke komplett. ▶ Kontroller om filterenheten er komplett. Filterenheten eller støvbeholderen sitter ikke riktig. ▶ Kontroller om filterenheten og støvbeholderen er satt i riktig.
Sugekraften avtar.	Filteret er tett. <b>1.</b> Slå av apparatet og koble det fra strømtilførselen. <b>2.</b> Rengjør filterenheten. Munnstykket er tett. <b>1.</b> Slå av apparatet og koble det fra strømtilførselen. <b>2.</b> Kontroller om luftkanalen fra munnstykket til apparatet er tett. <b>3.</b> Tøm støvbeholderen. <b>4.</b> Rengjør filterenheten. <b>5.</b> Etter at apparatet er avkjølt, slår du det på igjen.

## Avfallsbehandling av gammelt apparat

- ▶ Kast apparatet på en miljøvennlig måte. Du kan innhente informasjon om aktuelle muligheter for avfallsbehandling hos en spesialisert forhandler eller hos kommuneadministrasjonen der du bor.



Dette apparatet er klassifisert i henhold til det europeiske direktivet 2012/19/EU om avhending av elektrisk og elektronisk utstyr (waste electrical and electronic equipment – WEEE). Direktivet angir rammene for innlevering og gjenvinning av innbytteprodukter.

## Kaste oppladbare batterier / engangsbatterier

Oppladbare batterier / engangsbatterier må leveres til gjenvinning på en miljøvennlig måte. Ikke kast oppladbare batterier eller engangsbatterier i husholdningsavfallet.

- ▶ Oppladbare batterier / engangsbatterier må avfallsbehandles miljøvennlig.



I henhold til EF-direktiv 2006/66/EF må defekte eller utbrukte oppladbare batterier/batterier samles separat og leveres inn til miljøvennlig gjenvinning.

## Garantibetingelser

Du har krav på garanti i samsvar med vilkårene nedenfor.

For dette apparatet gjelder de garantibetingelser som er oppgitt av vår representant i de respektive land. Detaljer om disse garantibetingelsene får du ved å henvende deg til elektrohandelen der du har kjøpt apparatet. Ved krav i forbindelse med garantiytelser, er det i alle fall nødvendig å legge fram kvittering for kjøpet av apparatet.



## Säkerhet

- Läs igenom anvisningen noga.
- Förvara bruksanvisningen och produktinformationen för senare användning eller till nästa ägare.
- Anslut inte enheten om den har transportskador.

Använd bara apparaten:

- med originaldelar och originaltillbehör. Garantin gäller inte för skador som orsakats av att externa produkter har använts.
- för att rengöra ytor.
- i privata hushåll och i slutna utrymmen i hemmiljö vid rumstemperatur.
- upp till max. 2000°möh.

Använd inte apparaten:

- för att dammsuga människor och djur.
- för att suga upp hälsoskadliga, skarpkantade, heta eller glödande ämnen.
- för att suga upp fuktiga eller flytande ämnen.
- för att suga upp lättantändliga eller explosiva ämnen och gaser.
- för att suga upp aska och sot från ugnar och centralvärmepannor.
- för att suga upp tonerpulver från skrivare och kopiatorer.
- för att suga upp byggavfall.

Koppla bort apparaten från elnätet när du:

- rengör den.

Denna apparat kan användas av barn från 8 år och äldre och av personer med begränsad fysisk, sensorisk eller mental förmåga eller brist på erfarenhet och/eller kunskap såvida detta sker under uppsikt eller om de undervisats i hur man säkert använder apparaten och förstått de faror som kan uppstå i samband med felaktig användning.

Låt inte barn leka med enheten.

Rengöring och användarskötsel får inte utföras av barn om de inte står under uppsikt.

- ▶ Låt aldrig sladden komma i kontakt med heta maskindelar eller värmekällor.
- ▶ Låt aldrig sladden komma i kontakt med vassa spetsar eller kanter.

- ▶ Vecka, kläm och ändra aldrig sladden.
- ▶ Anslut och använd bara laddsladd<sup>1</sup> och snabbbladdare<sup>1</sup> enligt uppgifterna på typskylten.
- ▶ Elanslut bara laddsladd<sup>1</sup> och snabbbladdare<sup>1</sup> via ett rätt installerat, jordat uttag för växelström.
- ▶ Använd inga brännbara eller alkoholhaltiga ämnen vid rengöring av enheten.
- ▶ Håll kläder, hår, fingrar och andra kroppsdelar borta från enhetens öppningar och rörliga delar.
- ▶ Rikta aldrig rör eller munstycken mot ögon, hår, öron eller mun.
- ▶ Se till så att barn inte kan leka med enheten, inte heller när den hänger i basstationen<sup>1</sup>.
- ▶ Personer med elektroniska implantat måste hålla 10 cm:s minimiavstånd till enheten.
- ▶ Låt inte barn komma i närheten av förpackningsmaterial.
- ▶ Låt inte barn leka med förpackningsmaterialet.
- ▶ Skydda batteriet mot eld, värme och långvarig solstrålning.
- ▶ Skydda batteriet mot vatten och fuktinträngning.
- ▶ Öppna aldrig batteriet.
- ▶ Håll batteriet borta från metallföremål som t.ex. gem, mynt, nycklar, spik och skruv när det inte används.
- ▶ Släpp in friskluft.
- ▶ Sök läkarvård vid besvär.
- ▶ Skölj av direkt med vatten vid hudkontakt.
- ▶ Sök läkarvård vid ögonkontakt.

## Förhindra sakskador

- ▶ Kontrollera och rengör kontaminerade föremål.
- ▶ Byt skadade föremål.
- ▶ Kontrollera regelbundet glidsulornas förslitning.
- ▶ Byt nedslitna munstycken.
- ▶ Använd aldrig munstycket utan isatt borstvals.
- ▶ Använd aldrig enheten utan filterdel.

## Översikt

Här finns en översikt över apparatens beståndsdelar.

→ Fig. 1

1	Dammbehållare
2	Luddfilter
3	Veckfilter
4	Sugeffektinställning och PÅ/AV-knapp
5	Statusindikering

<sup>1</sup> Allt efter apparatens utrustning

## sv Användning av apparaten

6	Låsknapp dammbehållare
7	Avställningshake
8	Ledbart dammsugarrör
9	Fotupplåsning
10	Universalgolvmunstycke med fristående funktion

## Användning av apparaten

Följ bildanvisningen.

### Montera basstationen

- ▶ Kontrollera om det finns ledningar som kan bli skadade i monteringsområdet.
- ▶ Montera inte basstationen horisontellt eller vertikalt över, under eller bredvid eluttag.

→ Fig. 2 - 3

### Montera enheten

→ Fig. 4 - 5

### Ladda enheten

- ▶ Ladda bara batteriet i de laddare som tillverkaren rekommenderar.
- ▶ Använd bara batteriet till Bosch-enheter.
- ▶ Ladda bara batteriet med originalladdsladden<sup>1</sup> eller originalsnabbladdaren<sup>1</sup>.
- ▶ Använd bara Power for ALL 18 V-batterier.
- ▶ Se till så att barn inte kan leka med enheten, inte heller när den hänger i basstationen<sup>1</sup>.

→ Fig. 6 - 10

### Använda enheten

→ Fig. 11 - 25

### Demontera enheten

→ Fig. 26 - 28

## Rengöring och skötsel

Följ bildanvisningen.

**Notera:** Vi rekommenderar att du rengör dammbehållarfiltret vid varje tömning av behållaren eller minst en gång i månaden.

## Rengöra enheten

→ Fig. 29 - 29

## Tömma dammbehållaren

→ Fig. 30 - 33

## Rengöra filterdelen

- ▶ Låt inte filtret komma i kontakt med vätskor.

→ Fig. 34 - 40

## Rengöra golvmunstycket

→ Fig. 41 - 41

<sup>1</sup> Allt efter apparatens utrustning



## Avhjälpning av fel

Fel	Orsak och felsökning
Apparaten fungerar inte. Laddindikeringen visar ingen status. Den röda felindikeringen lyser i 10 sekunder.	<p>Batteriet sitter inte i ordentligt.</p> <p>► Sätt i batteriet ordentligt. Sätt i och ladda batteriet</p> <hr/> <p>Batteriet är inte laddat.</p> <p>► Ladda batteriet.</p> <hr/> <p>Batteriet är överhettat eller underkyld.</p> <ol style="list-style-type: none"> <li>1. Slå av enheten och dra ur elanslutningen.</li> <li>2. Vänta tills batteriet är rumsvarmt.</li> </ol> <hr/> <p>Enheten är överhettad eller underkyld.</p> <ol style="list-style-type: none"> <li>1. Slå av enheten och dra ur elanslutningen.</li> <li>2. Vänta tills enheten är rumsvarm.</li> </ol>
Ingen laddfunktion.	<p>Du har använt fel laddare.</p> <p>► Använd bara den medföljande laddaren.</p>
Det går inte att sätta i dammbehållaren.	<p>Filterdelen saknar delar.</p> <p>► Kontrollera om filterdelen är komplett.</p> <hr/> <p>Filterdelen eller dammbehållaren sitter inte i ordentligt.</p> <p>► Kontrollera om filterdel och dammbehållare sitter i ordentligt.</p>
Sugkraften avtar.	<p>Filtret är igentäppt.</p> <ol style="list-style-type: none"> <li>1. Slå av enheten och dra ur elanslutningen.</li> <li>2. Rengör filterdelen.</li> </ol> <hr/> <p>Munstycket är igentäppt.</p> <ol style="list-style-type: none"> <li>1. Slå av enheten och dra ur elanslutningen.</li> <li>2. Kontrollera om luftkanalen från munstycket till enheten är igensatt.</li> <li>3. Töm dammbehållaren.</li> <li>4. Rengör filterdelen.</li> <li>5. Slå på enheten igen när den svalnat.</li> </ol>

## Omhändertagande av begagnade apparater

- Omhänderta enheten miljövänligt.  
Information om aktuell avfallshantering kan du få hos återförsäljare och kommun.

## sv Omhänderta batterierna



Denna enhet är märkt i enlighet med det europeiska direktivet 2012/19/EU om avfall som utgörs av eller innehåller elektroniska produkter (waste electrical and electronic equipment - WEEE).

Direktivet anger ramarna för inom EU giltigt återtagande och korrekt återvinning av uttjänta enheter.

## Omhänderta batterierna

Släng batterierna i återvinningen. Släng inte batterierna i hushållssoporna.

- Släng batterierna i återvinningen.



EU-direktiv 2006/66/EG kräver att trasiga och förbrukade batterier källsorteras och lämnas i återvinningen.

## Garantivillkor

Du har rätt till garanti för din apparat enligt följande villkor.

I Sverige gäller av EHL antagna konsumentbestämmelser. Den fullständiga texten finns hos din handlare. Spar kvittot.



## Turvallisuus

- Lue tämä ohje huolellisesti.
- Säilytä ohjeet ja tuotetiedot myöhempää käyttötarvetta tai mahdollista uutta omistajaa varten.
- Jos laitteessa on kuljetusvaurioita, älä kytke laitetta käyttöön.

Käytä laitetta vain:

- valmistajan alkuperäisillä osilla ja varusteilla. Takuu ei kata vieraiden tuotteiden käytöstä johtuvia vaurioita.
- pintojen puhdistukseen.
- yksityisissä kotitalouksissa ja kodinomaisen ympäristön suljetuissa tiloissa huonelämpötilassa.
- enintään 2000 m korkeudella merenpinnasta.

Älä käytä laitetta:

- ihmisten tai eläinten imurointiin.
- terveydelle haitallisten, terävien, kuumien tai hehkuvien aineiden imurointiin.
- kosteiden tai nestemäisten aineiden imurointiin.
- helposti syttyvien tai räjähtävien aineiden ja kaasujen imurointiin.
- tuhkan ja noen imurointiin uuneista ja keskuslämmitysjärjestelmistä.
- mustepölyn imurointiin tulostimista ja kopiokoneista.
- rakennusjätteen imurointiin.

Katkaise laitteen virransyöttö, kun:

- puhdistat laitetta.

Kahdeksanvuotiaat ja sitä vanhemmat lapset ja sellaiset henkilöt, joilla on alentunut fyysinen, aistillinen tai henkinen toimintakyky tai joilta puuttuu kokemusta ja/tai tietoa laitteen käytöstä, saavat käyttää laitetta vain valvonnan alaisena tai kun heille on neuvottu, miten laitetta käytetään turvallisesti ja he ovat ymmärtäneet laitteesta aiheutuvat vaarat.

Lapset eivät saa leikkiä laitteella.

Lapset eivät saa puhdistaa laitetta tai tehdä sille mitään käyttäjälle kuuluvia huoltotöitä ilman valvontaa.

- ▶ Varmista, että verkkojohto ei koske laitteen kuumiin osiin tai lämmönlähteisiin.
- ▶ Varmista, että verkkojohto ei koske teräviin ulokkeisiin tai reunoihin.

## fi Esinevahinkojen välttäminen

- ▶ Verkkojohtoa ei saa taittaa, jättää puristuksiin eikä muuttaa.
- ▶ Liitä ja käytä latauskohtoa<sup>1</sup> ja pikalatauslaitetta<sup>1</sup> vain tyyppikilvessä olevien tietojen mukaan.
- ▶ Liitä latausjohto<sup>1</sup> ja pikalatauslaite<sup>1</sup> vain määräysten mukaisesti asennetun, maadoitetun pistorasian kautta vaihtovirtaverkkoon.
- ▶ Älä käytä laitteen puhdistuksen yhteydessä palavia tai alkoholipitoisia aineita.
- ▶ Pidä vaatteet, hiukset, sormet ja muut kehon osat poissa laitteen aukkojen ja liikkuvien osien läheltä.
- ▶ Älä suuntaa putkea tai suulakkeita silmiin, hiuksiin, korviin tai suuhun.
- ▶ Varmista, että lapset eivät leiki laitteella, myös silloin, kun se on asennettu seinäasemaan<sup>1</sup>.
- ▶ Elektronisten implanttien käyttäjien on pysyteltävä vähintään 10 cm:n päässä laitteesta.
- ▶ Pidä pakkausmateriaali poissa lasten ulottuvilta.
- ▶ Älä anna lasten leikkiä pakkausmateriaalilla.
- ▶ Suojaa akku avotulelta, kuumuudelta ja jatkuvalta auringonpaisteelta.
- ▶ Suojaa akku vedeltä ja sisään pääsevältä kosteudelta.
- ▶ Älä avaa koskaan akkua.
- ▶ Älä pidä käytöstä poissa olevaa akkua metalliesineiden, esimerkiksi paperiliittimien, kolikoiden, avaimien, naulojen tai ruuvien lähellä.
- ▶ Huolehdi tuuletuksesta.
- ▶ Jos höyryt aiheuttavat fyysisiä vaivoja, hakeudu lääkäriin.
- ▶ Jos nestettä pääsee iholle, huuhtelee se heti pois vedellä.
- ▶ Jos nestettä pääsee silmiin, käänny lääkärin puoleen.

## Esinevahinkojen välttäminen

- ▶ Tarkasta ja puhdista kostuneet esineet.
- ▶ Vaihda vaurioituneet esineet.
- ▶ Tarkasta säännöllisesti suulakepohjien kuluneisuus.
- ▶ Vaihda kulunut suulake.
- ▶ Älä käytä suulaketta ilman paikalleen asennettua harjatelaa.

- ▶ Älä käytä laitetta koskaan ilman suodatinyksikköä.

## Yleiskatsaus

Tästä löydät yleiskuvan laitteen osista.

→ Kuva 1

---

1 Pölysäiliö

---

2 Nukkasihti

---

<sup>1</sup> Laitteen varustuksesta riippuen

<b>3</b>	Lamellisuodatin
<b>4</b>	Tehonsäädin ja virtakytkin
<b>5</b>	Tilanäyttö
<b>6</b>	Pölysäiliön lukituksen vapautuspainike
<b>7</b>	Pidikekoukku
<b>8</b>	Taitettava imuputki
<b>9</b>	Lukituksen vapautus jalalla
<b>10</b>	Vapaasti seisova lattiasuulake yleiskäyttöön

## Laitteen käyttö

Noudata kuvaohjeita.

### Seinäaseman asentaminen

- ▶ Varmista, että asennusalueella ei ole sähköjohtoja, jotka voivat vaurioitua.
- ▶ Älä asenna seinäasemaa vaaka- tai pystysuunnassa pistorasian yläpuolelle, alapuolelle tai sen viereen.

→ Kuva **2** - **3**

### Laitteen asentaminen

→ Kuva **4** - **5**

### Laitteen lataaminen

- ▶ Lataa akkua vain valmistajan suosittelemilla latauslaitteilla.
- ▶ Käytä akkua vain Bosch-laitteen kanssa.
- ▶ Lataa akkua vain alkuperäisellä latausjohdolla<sup>1</sup> tai alkuperäisellä pikalatauslaitteella<sup>1</sup>.
- ▶ Käytä vain sarjan Power for ALL 18 V akkuja.
- ▶ Varmista, että lapset eivät leiki laitteella, myös silloin, kun se on asennettu seinäasemaan<sup>1</sup>.

→ Kuva **6** - **10**

### Laitteen käyttö

→ Kuva **11** - **25**

### Laitteen irrotus

→ Kuva **26** - **28**

## Puhdistus ja hoito

Noudata kuvaohjeita.

**Huomautus:** Suosittelemme puhdistamaan pölysäiliön aina säiliön tyhjennyksen yhteydessä, kuitenkin vähintään kerran kuukaudessa.

### Laitteen puhdistus

→ Kuva **29** - **29**

### Pölysäiliön tyhjentäminen

→ Kuva **30** - **33**

### Suodatinyksikön puhdistus

- ▶ Älä päästä suodatinta kosketuksiin kosteuden kanssa.

→ Kuva **34** - **40**

### Lattiasuulakkeen puhdistus

→ Kuva **41** - **41**

<sup>1</sup> Laitteen varustuksesta riippuen

## Toimintahäiriöiden korjaaminen

Vika	Syy ja vianhaku
Laite ei toimi.	Akku ei ole oikein paikallaan.
Akun tilanäyttö ei näytä mitään tilaa.	▶ Aseta akku oikein paikalleen. Akun asettaminen paikalleen ja lataaminen
Punainen vikanäyttö palaa 10 sekuntia.	Akku ei ole ladattu. ▶ Lataa akku.  Akku on ylikuumentunut tai alijäähtynyt. <b>1.</b> Kytke laite pois päältä ja irrota laite sähköverkosta. <b>2.</b> Odota, kunnes akku on saavuttanut huonelämpötilan.
	Laite on ylikuumentunut tai alijäähtynyt. <b>1.</b> Kytke laite pois päältä ja irrota laite sähköverkosta. <b>2.</b> Odota, kunnes laite on saavuttanut huonelämpötilan.
Lataus ei toimi.	Käytössä on väärä latauslaite. ▶ Käytä vain mukana toimitettua latauslaitetta.
Pölysäiliötä ei saa asetettua paikalleen.	Suodatinyksikön kaikki osat eivät ole paikoillaan. ▶ Tarkasta, ovatko suodatinyksikön kaikki osat paikoillaan.  Suodatinyksikkö tai pölysäiliö ei ole oikein paikallaan. ▶ Tarkasta, onko suodatinyksikkö ja pölysäiliö asennettu kunnolla paikalleen.
Imuteho laskee.	Suodatin on tukossa. <b>1.</b> Kytke laite pois päältä ja irrota laite sähköverkosta. <b>2.</b> Puhdista suodatinyksikkö.  Suulake on jumittunut. <b>1.</b> Kytke laite pois päältä ja irrota laite sähköverkosta. <b>2.</b> Tarkasta, onko ilmakanava suulakkeesta laitteeseen tukossa. <b>3.</b> Tyhjennä pölysäiliö. <b>4.</b> Puhdista suodatinyksikkö. <b>5.</b> Kun laite on jäähtynyt, kytke se taas päälle.

## Käytöstä poistetun laitteen hävittäminen

- ▶ Hävitä laite ympäristöystävällisesti.  
Tarkempia tietoja kierrätysmahdollisuuksista saat kodinkoneliikkeistä sekä paikkakuntasi jätehuollosta vastaavilta viranomaisilta.



Tämän laitteen merkintä perustuu käytettyjä sähkö- ja elektroniikkalaitteita (waste electrical and electronic equipment - WEEE) koskevaan direktiiviin 2012/19/EU. Tämä direktiivi määrittää käytettyjen laitteiden palautus- ja kierrätys-säännökset koko EU:n alueella.

## Akun/paristojen hävittäminen

Akut/paristot on toimitettava ympäristöystävälliseen kierrätykseen. Älä hävitä akkuja/paristoja kotitalousjätteen mukana.

- Hävitä akut/paristot ympäristöystävällisesti.



Eurooppalaisen direktiivin 2006/66/EY mukaan vialliset tai käytetyt akut/paristot on kerättävä erikseen ja toimitettava ympäristöystävälliseen kierrätykseen.

## Takuuehdot

Sinulla on oikeus takuuseen seuraavassa mainittujen ehtojen mukaisesti. Tälle laitteelle ovat voimassa maahantuojan myöntämät takuuehdot. Täydelliset takuuehdot saat myyntiliikkeeltä, josta olet ostanut laitteen. Takuutapauksessa on näytettävä ostokuitti.



## Seguridad

- Lea atentamente estas instrucciones.
- Conservar las instrucciones y la información del producto para un uso posterior o para futuros propietarios.
- No conecte el aparato en el caso de que haya sufrido daños durante el transporte.

Utilizar el aparato únicamente:

- con piezas y accesorios originales. Los daños provocados por el uso de otros productos no están cubiertos por la garantía.
- para la limpieza de superficies.
- en el uso doméstico privado y en espacios cerrados del entorno doméstico a temperatura ambiente.
- hasta a una altura de 2000 m sobre el nivel del mar.

No utilizar el aparato:

- aspirar personas o animales.
- aspirar objetos afilados; succionar sustancias calientes, incandescentes o nocivas para la salud.
- aspirar sustancias húmedas o líquidas.
- aspirar materiales y gases inflamables o explosivos.
- aspirar cenizas, hollín de hornos e instalaciones de calefacción central.
- aspirar polvo de tóner de impresoras y fotocopiadoras.
- para aspirar escombros o cascotes.

Desconectar el aparato de la fuente de alimentación cuando:

- se esté limpiando el aparato.

Este aparato podrá ser usado por niños a partir de 8 años y por personas con limitaciones físicas, sensoriales o mentales, o que carezcan de conocimientos o de experiencia, siempre que cuenten con la supervisión de una persona responsable de su seguridad o hayan sido instruidos previamente en su uso y hayan comprendido los peligros que pueden derivarse del mismo.

No deje que los niños jueguen con el aparato.

La limpieza y el cuidado del aparato a cargo del usuario no podrán ser efectuados por niños si no cuentan con la supervisión de una persona adulta responsable de su seguridad.

- ▶ Evitar siempre que el cable de conexión de red entre en contacto con piezas calientes del aparato o fuentes de calor.



- ▶ Evite siempre que el cable de conexión de red entre en contacto con esquinas o bordes afilados.
- ▶ No doble, aplaste ni modifique nunca el cable de conexión de red.
- ▶ Conectar y poner en funcionamiento el cable de carga<sup>1</sup> y el cargador rápido<sup>1</sup> solo de conformidad con los datos que figuran en la placa de características del mismo.
- ▶ Conectar el cable de carga<sup>1</sup> y el cargador rápido<sup>1</sup> solo a una fuente de alimentación con corriente alterna mediante un enchufe reglamentario con puesta a tierra.
- ▶ No utilizar productos inflamables o con contenido alcohólico para la limpieza del aparato.
- ▶ Mantener la ropa, el pelo, los dedos y otras partes del cuerpo lejos de las aberturas del aparato y las piezas móviles.
- ▶ No dirigir bajo ningún concepto el tubo o las boquillas hacia los ojos, el pelo, las orejas o la boca.
- ▶ Evitar que los niños entren en contacto con el aparato, incluso cuando este se encuentre en la estación base<sup>1</sup>.
- ▶ Las personas con implantes electrónicos deberán mantener una distancia mínima de 10 cm respecto al aparato.
- ▶ Mantener el material de embalaje fuera del alcance de los niños.
- ▶ No permita que los niños jueguen con el embalaje.
- ▶ Proteger la batería del fuego, el calor y la radiación solar prolongada.
- ▶ Proteger la batería del agua y la humedad.
- ▶ No abrir la batería en ningún momento.
- ▶ Mantener la batería que no se vaya a utilizar lejos de objetos metálicos, como clips, monedas, llaves, clavos o tornillos.
- ▶ Suministrar aire fresco.
- ▶ En caso de molestias, consultar a un médico.
- ▶ En caso de contacto con la piel, lavar inmediatamente con agua.
- ▶ En caso de contacto con los ojos, consultar a un médico.

## **Evitar daños materiales**

- ▶ Revisar y limpiar los objetos húmedos.
- ▶ Sustituir los objetos dañados.
- ▶ Comprobar periódicamente si la base presenta muestras de desgaste.
- ▶ Sustituir la boquilla desgastada.

---

<sup>1</sup> Según el equipamiento del aparato

## es Vista general

- ▶ No utilizar nunca la boquilla sin el cepillo giratorio.
- ▶ No utilizar nunca el aparato sin la unidad filtrante.

## Vista general

Aquí encontrará una vista general de los componentes de su aparato.

→ Fig. 1

1	Depósito de polvo
2	Filtro para pelusas
3	Filtro de láminas
4	Regulador de potencia y tecla de encendido y apagado
5	Indicador de estado
6	Tecla de desbloqueo del depósito de polvo
7	Ganchos de soporte
8	Tubo de aspiración doblable
9	Mecanismo de desbloqueo de patas
10	Boquilla universal para suelo con función de libre instalación

## Manejo del aparato

Seguir las instrucciones gráficas.

### Montar la estación base

- ▶ Comprobar si los cables pueden resultar dañados en la zona de montaje.
- ▶ No montar la estación base horizontal o verticalmente por encima, por debajo o al lado de una toma de corriente.

→ Fig. 2 - 3

### Montar el aparato

→ Fig. 4 - 5

## Cargar el aparato

- ▶ Cargar la batería exclusivamente con cargadores recomendados por el fabricante.
- ▶ Utilizar la batería solo con el aparato Bosch.
- ▶ Cargar la batería exclusivamente con el cable de carga original<sup>1</sup> o con el cargador de carga rápida original<sup>1</sup>.
- ▶ Utilizar exclusivamente baterías de la serie Power for ALL 18 V.
- ▶ Evitar que los niños entren en contacto con el aparato, incluso cuando este se encuentre en la estación base<sup>1</sup>.

→ Fig. 6 - 10

## Manejar el aparato

→ Fig. 11 - 25

## Desmontar el aparato

→ Fig. 26 - 28

## Cuidados y limpieza

Seguir las instrucciones gráficas.

**Nota:** Se recomienda limpiar el filtro del depósito de polvo cada vez que se vacíe el recipiente o, como mínimo, una vez al mes.

## Limpiar el aparato

→ Fig. 29 - 29

## Vaciar el depósito de polvo

→ Fig. 30 - 33

## Limpiar la unidad filtrante

- ▶ Los filtros no deben entrar en contacto con líquidos en ningún momento.

→ Fig. 34 - 40

## Limpiar la boquilla para suelo

→ Fig. 41 - 41

<sup>1</sup> Según el equipamiento del aparato

## Solucionar pequeñas averías

<b>Fallo</b>	<b>Causa y resolución de problemas</b>
El aparato no funciona.	La batería no está correctamente colocada.
El indicador de estado de la batería no muestra ningún estado.	▶ Colocar la batería correctamente. Colocar y cargar la batería
El indicador de error se ilumina en color rojo durante 10 segundos.	La batería no está cargada. ▶ Cargar la batería.
	La temperatura de la batería es demasiado alta o demasiado baja. <b>1.</b> Apagar el aparato y desconectarlo de la corriente. <b>2.</b> Esperar a que la batería alcance la temperatura ambiente.
	La temperatura del aparato es demasiado alta o demasiado baja. <b>1.</b> Apagar el aparato y desconectarlo de la corriente. <b>2.</b> Esperar a que el aparato alcance la temperatura ambiente.
Sin función de carga.	Se ha utilizado un cargador incorrecto. ▶ Utilizar únicamente el cargador suministrado.
No es posible colocar el depósito de polvo.	La unidad filtrante no está completa. ▶ Comprobar si la unidad filtrante está completa.
	La unidad filtrante o el depósito de polvo no están colocados correctamente. ▶ Comprobar si la unidad filtrante y el depósito de polvo están colocados correctamente.
La potencia de aspiración disminuye.	El filtro está obstruido. <b>1.</b> Apagar el aparato y desconectarlo de la corriente. <b>2.</b> Limpiar la unidad filtrante.
	La boquilla está bloqueada. <b>1.</b> Apagar el aparato y desconectarlo de la corriente. <b>2.</b> Comprobar si el canal de ventilación que va desde la boquilla hasta el aparato está obstruido. <b>3.</b> Vaciar el depósito de polvo. <b>4.</b> Limpiar la unidad filtrante. <b>5.</b> Una vez se haya enfriado el aparato, volver a encenderlo.

### Eliminación del aparato usado

- ▶ Desechar el aparato de forma respetuosa con el medio ambiente.

Puede obtener información sobre las vías y posibilidades actuales de desecho de materiales de su distribuidor o ayuntamiento local.

## es Desechar las pilas y baterías



Este aparato está marcado con el símbolo de cumplimiento con la Directiva Europea 2012/19/UE relativa a los aparatos eléctricos y electrónicos usados (Residuos de aparatos eléctricos y electrónicos RAEE).

La directiva proporciona el marco general válido en todo el ámbito de la Unión Europea para la retirada y la reutilización de los residuos de los aparatos eléctricos y electrónicos.

### Desechar las pilas y baterías

Las pilas y baterías deben desecharse en un punto de reciclaje adecuado. No tirar las baterías junto con los residuos domésticos.

- ▶ Desechar las pilas y baterías de forma respetuosa con el medioambiente.



Conforme a la directiva europea 2006/66/CE, las baterías/pilas defectuosas o usadas deben separarse del resto de materiales y depositarse en los puntos de recogida selectiva de estos residuos.

### Condiciones de garantía

Usted tiene derecho a recibir prestaciones para su aparato en concepto de garantía siempre que se cumplan las siguientes condiciones.

CONDICIONES DE GARANTIA PAE Bosch se compromete a reparar o reponer de forma gratuita durante un período de 24 meses, a partir de la fecha de compra por el usuario final, las piezas cuyo defecto o falta de funcionamiento obedezca a causas de fabricación, así como la mano de obra necesaria para su reparación, siempre y cuando el aparato sea llevado por el usuario al taller del Servicio Técnico Autorizado por Bosch. En el caso de que el usuario so-

licitara la visita del Técnico Autorizado a su domicilio para la reparación del aparato, estará obligado el usuario a pagar los gastos del desplazamiento. Esta garantía no incluye: lámparas, cristales, plásticos, ni piezas estéticas, reclamadas después del primer uso, ni averías producidas por causas ajenas a la fabricación o por uso no doméstico. Igualmente no están amparadas por esta garantía las averías o falta de funcionamiento producidas por causas no imputables al aparato (manejo inadecuado del mismo, limpiezas, voltajes e instalación incorrecta) o falta de seguimiento de las instrucciones de funcionamiento y mantenimiento que para cada aparato se incluyen en el folleto de instrucciones. Para la efectividad de esta garantía es imprescindible acreditar por parte del usuario y ante el Servicio Autorizado de Bosch, la fecha de adquisición mediante la correspondiente FACTURA DE COMPRA que el usuario acompañará con el aparato cuando ante la eventualidad de una avería lo tenga que llevar al Taller Autorizado. La intervención en el aparato por personal ajeno al Servicio Técnico Autorizado por Bosch, significa la pérdida de garantía. **GUARDE POR TANTO LA FACTURA DE COMPRA.** Todos nuestros técnicos van provistos del correspondiente carnet avalado por ANFEL (Asociación Nacional de Fabricantes de Electrodomésticos) que le acredita como Servicio Autorizado de Bosch.



## Segurança

- Leia atentamente este manual.
- Guarde estas instruções e as informações sobre o produto para posterior utilização ou para entregar a futuros proprietários.
- Se detetar danos de transporte, não ligue o aparelho.

Utilize o aparelho apenas:

- com peças e acessórios originais. A garantia cessa em caso de danos provocados pela utilização de produtos de terceiros.
- para limpar superfícies.
- para uso doméstico e em espaços fechados domésticos à temperatura ambiente.
- a uma altitude de 2000 m acima do nível do mar.

Não utilize o aparelho:

- para limpar pessoas ou animais.
- para aspirar substâncias nocivas para a saúde, com arestas vivas, quentes ou incandescentes.
- para aspirar substâncias húmidas ou líquidas.
- para aspirar substâncias e gases facilmente inflamáveis ou explosivos.
- para aspirar cinza, fuligem de fornos e sistemas de aquecimento central.
- para aspirar pó de toner de impressão e cópia.
- para aspirar entulho.

Desligue o aparelho da corrente quando:

- limpar o aparelho.

Este aparelho pode ser utilizado por crianças a partir dos 8 anos e por pessoas com capacidades físicas, sensoriais ou mentais reduzidas ou com falta de experiência e/ou conhecimentos, se forem devidamente supervisionadas ou instruídas na utilização com segurança do aparelho e tiverem compreendido os perigos daí resultantes.

As crianças não podem brincar com o aparelho.

A limpeza e manutenção pelo utilizador não podem ser realizadas por crianças sem supervisão.

- ▶ Não permitir, em caso algum, que o cabo elétrico entre em contacto com componentes do aparelho quentes ou com fontes de calor.

## pt Segurança

- ▶ Não permitir, em caso algum, que o cabo elétrico entre em contacto com pontas afiadas ou arestas vivas.
- ▶ Não permitir, em caso algum, que o cabo elétrico seja dobrado, esmagado ou modificado.
- ▶ Ligar e operar o cabo de carregamento <sup>1</sup> e o carregador rápido <sup>1</sup> unicamente de acordo com as indicações na placa de características.
- ▶ Ligar o cabo de carregamento <sup>1</sup> e o carregador <sup>1</sup> a uma rede elétrica com corrente alternada apenas através de uma tomada com ligação à terra corretamente instalada.
- ▶ Não utilize substâncias inflamáveis ou que contenham álcool durante a limpeza do aparelho.
- ▶ Mantenha o vestuário, o cabelo, os dedos e outras partes do corpo afastados das aberturas existentes no aparelho e das peças móveis.
- ▶ Nunca direcione o tubo ou os bocais para os olhos, o cabelo, os ouvidos ou a boca.
- ▶ Certifique-se de que as crianças não brincam com o aparelho, mesmo que este se encontre suspenso na estação base<sup>1</sup>.
- ▶ Os portadores de implantes eletrónicos devem manter uma distância mínima de 10 cm em relação ao aparelho.
- ▶ Manter o material de embalagem fora do alcance das crianças.
- ▶ Não permitir que as crianças brinquem com o material de embalagem.
- ▶ Proteja a bateria do fogo, do calor e da radiação solar permanente.
- ▶ Proteja a bateria da água e da entrada de humidade.
- ▶ Nunca abra a bateria.
- ▶ Mantenha a bateria não utilizada afastada de objetos metálicos, p. ex., cliques, moedas, chaves, pregos ou parafusos.
- ▶ Assegure a admissão de ar fresco.
- ▶ Em caso de queixas, consulte um médico.
- ▶ Em caso de contacto com a pele, lave imediatamente com água.
- ▶ Em caso de contacto com os olhos, procure ajuda médica.

---

<sup>1</sup> Conforme o equipamento do aparelho

## Evitar danos materiais

- ▶ Verifique e limpe objetos humedecidos.
- ▶ Substitua objetos danificados.
- ▶ Verifique regularmente as solas exteriores quanto a desgaste.
- ▶ Substitua o bocal gasto.
- ▶ Nunca utilize o bocal sem o cilindro da escova aplicado.
- ▶ Nunca utilize o aparelho sem unidade de filtro.

## Vista geral

Aqui encontra uma vista geral dos componentes do seu aparelho.

→ Fig. 1

1	Recipiente do pó
2	Filtro de algodão
3	Filtro de lâminas
4	Regulador de potência e interruptor de ligar/desligar
5	Indicação de funcionamento
6	Tecla de desbloqueio do recipiente do pó
7	Gancho de arrumação
8	Tubo de aspiração dobrável
9	Desbloqueio por pedal
10	Bocal para pavimentos universal com função autoportante

## Utilizar o aparelho

Siga o manual ilustrado.

### Montar a estação base

- ▶ Verifique se os tubos e cabos da rede doméstica na área de montagem podem ficar danificados.
- ▶ Não monte a estação base na horizontal ou na vertical por cima, por baixo ou ao lado de uma tomada.

→ Fig. 2 - 3

## Montar o aparelho

→ Fig. 4 - 5

### Carregar o aparelho

- ▶ Carregue a bateria apenas em carregadores recomendados pelo fabricante.
- ▶ Utilize a bateria apenas em conjunto com o aparelho Bosch.
- ▶ Carregue a bateria apenas com o cabo de carregamento original<sup>1</sup> ou o carregador rápido original<sup>1</sup>.
- ▶ Utilize apenas baterias da série Power for ALL 18 V.
- ▶ Certifique-se de que as crianças não brincam com o aparelho, mesmo que este se encontre suspenso na estação base<sup>1</sup>.

→ Fig. 6 - 10

### Utilizar o aparelho

→ Fig. 11 - 25

### Desmontar o aparelho

→ Fig. 26 - 28

## Limpeza e manutenção

Siga o manual ilustrado.

**Nota:** É recomendado que o filtro do recipiente do pó seja limpo cada vez que o recipiente é esvaziado, mas pelo menos uma vez por mês.

### Limpar o aparelho

→ Fig. 29 - 29

### Esvaziar o recipiente de pó

→ Fig. 30 - 33

### Limpar a unidade de filtro

- ▶ Nunca coloque os filtros em contacto com líquidos.

→ Fig. 34 - 40

### Limpar o bocal para pisos

→ Fig. 41 - 41

<sup>1</sup> Conforme o equipamento do aparelho

## Eliminar anomalias

<b>Avaria</b>	<b>Causa e diagnóstico</b>
O aparelho não funciona.	A bateria não está corretamente colocada. ▶ Coloque corretamente a bateria. Colocar e carregar a bateria
A indicação do estado da bateria não indica qualquer estado.	A bateria não está carregada. ▶ Carregue a bateria.
A indicação de falha vermelha acende-se durante 10 segundos.	Temperatura excessiva ou insuficiente da bateria. <b>1.</b> Desligue o aparelho e retire a ficha da tomada. <b>2.</b> Aguarde até que a bateria assuma a temperatura ambiente.
	Temperatura excessiva ou insuficiente do aparelho. <b>1.</b> Desligue o aparelho e retire a ficha da tomada. <b>2.</b> Aguarde até que o aparelho assuma a temperatura ambiente.
Sem função de carregamento.	Foi utilizado carregador errado. ▶ Utilizar apenas o carregador fornecido.
Não é possível inserir o recipiente do pó.	A unidade de filtro não está completa. ▶ Verifique se a unidade de filtro está completa.
	A unidade de filtro ou o recipiente do pó não está corretamente encaixada(o). ▶ Verifique se a unidade de filtro e o recipiente do pó estão corretamente inseridos.
A potência de aspiração diminui.	O filtro está obstruído. <b>1.</b> Desligue o aparelho e retire a ficha da tomada. <b>2.</b> Limpe a unidade de filtro.
	O bocal está bloqueado. <b>1.</b> Desligue o aparelho e retire a ficha da tomada. <b>2.</b> Verifique se a conduta de ar está obstruída do bocal ao aparelho. <b>3.</b> Esvazie o recipiente do pó. <b>4.</b> Limpe a unidade de filtro. <b>5.</b> Desligue novamente o aparelho depois de ele ter arrefecido.

## Eliminar o aparelho usado

- ▶ Elimine o aparelho de forma ecológica.

Para obter mais informações sobre os procedimentos atuais de eliminação, contacte o seu Agente Especializado ou os Serviços Municipais da sua zona.





Este aparelho está marcado em conformidade com a Directiva 2012/19/UE relativa aos resíduos de equipamentos eléctricos e electrónicos (waste electrical and electronic equipment - WEEE). A directiva estabelece o quadro para a criação de um sistema de recolha e valorização dos equipamentos usados válido em todos os Estados Membros da União Europeia.

## Eliminar as baterias/pilhas

As baterias/pilhas devem ser encaminhadas para uma reciclagem ecológica. Não deite as baterias/pilhas no lixo doméstico.

- Elimine as baterias/pilhas de forma ecológica.



A Directiva Europeia 2006/66/CE prevê a recolha seletiva de baterias/pilhas avariadas ou gastas, bem como a sua reutilização ambientalmente segura.

## Condições de garantia

Tem direito a garantia para o seu aparelho, de acordo com as seguintes condições. Para este aparelho vigoram as condições de garantia publicadas pelo nosso representante no país em que o mesmo foi adquirido. O representante onde comprou o aparelho poderá dar-lhe mais pormenores sobre este assunto. Para a prestação de qualquer serviço dentro da garantia é, no entanto, necessária a apresentação do documento de compra do aparelho.



## Ασφάλεια

- Διαβάστε προσεκτικά αυτές τις οδηγίες.
- Φυλάξτε τις οδηγίες καθώς και τις πληροφορίες προϊόντος για μετέπειτα χρήση ή για τον επόμενο κάτοχο της συσκευής.
- Μη συνδέετε τη συσκευή σε περίπτωση ζημιάς κατά τη μεταφορά.

Χρησιμοποιείτε τη συσκευή μόνο:

- Με γνήσια εξάρτητα και προσαρτήματα. Σε περίπτωση ζημιών που οφείλονται σε χρήση ξένων προϊόντων, δεν έχετε κανένα δικαίωμα εγγύησης.
- Για τον καθαρισμό επιφανειών.
- στα ιδιωτικά νοικοκυριά και σε κλειστούς χώρους του οικιακού περιβάλλοντος σε θερμοκρασία δωματίου.
- μέχρι ένα ύψος από 2000 m πάνω από την επιφάνεια της θάλασσας.

Μη χρησιμοποιείτε τη συσκευή:

- Για την αναρρόφηση σε ανθρώπους ή ζώα.
- Για την αναρρόφηση βλαβερών στην υγεία, κοφτερών, καυτών ή πυρακτωμένων υλικών.
- Για την αναρρόφηση υγρών ουσιών.
- Για την αναρρόφηση εύφλεκτων ή εκρηκτικών υλικών και αερίων.
- Για την αναρρόφηση στάχτης, αιθάλης από τζάκια και κεντρικές θερμάνσεις.
- Για την αναρρόφηση σκόνης μελανιού από εκτυπωτές και φωτοαντιγραφικά μηχανήματα.
- Για την αναρρόφηση οικοδομικών μπαζών.

Αποσυνδέετε τη συσκευή από την τροφοδοσία ρεύματος όταν:

- Καθαρίζετε τη συσκευή.

Αυτή η συσκευή μπορεί να χρησιμοποιείται από παιδιά από 8 ετών και άνω και από πρόσωπα με μειωμένες φυσικές, αισθητήριες ή νοητικές ικανότητες καθώς και έλλειψη εμπειρίας και/ή γνώσης, αν επιβλέπονται ή έχουν κατατοπιστεί σχετικά με την ασφαλή χρήση της συσκευής και έχουν κατανοήσει τους κινδύνους που απορρέουν από αυτή.

Τα παιδιά δεν επιτρέπεται να παίζουν με τη συσκευή.

Ο καθαρισμός και η συντήρηση από το χρήστη δεν επιτρέπεται να εκτελείται από παιδιά χωρίς επίβλεψη.

- ▶ Μη φέρνετε ποτέ το καλώδιο σύνδεσης σε επαφή με καυτά μέρη συσκευών ή πηγές θερμότητας.
- ▶ Μην αφήνετε ποτέ το καλώδιο σύνδεσης στο δίκτυο να έρθει σε επαφή με αιχμηρές μύτες ή κοφτερές ακμές.
- ▶ Μην τσακίζετε, μη συνθλίβετε ή μη μετατρέπετε ποτέ το καλώδιο σύνδεσης στο δίκτυο.
- ▶ Συνδέστε και χρησιμοποιήστε το καλώδιο φόρτισης<sup>1</sup> και τον ταχυφορτιστή<sup>1</sup> μόνο σύμφωνα με τα στοιχεία που αναφέρονται στην πινακίδα τύπου.
- ▶ Συνδέστε το καλώδιο φόρτισης<sup>1</sup> και τον ταχυφορτιστή<sup>1</sup> σε ένα δίκτυο ρεύματος με εναλλασσόμενο ρεύμα μόνο μέσω μιας γειωμένης πρίζας, εγκατεστημένης σύμφωνα με τους κανονισμούς.
- ▶ Κατά τον καθαρισμό της συσκευής μη χρησιμοποιείτε εύφλεκτα ή αλκοολούχα υλικά.
- ▶ Κρατάτε τα ενδύματα, τα μαλλιά, τα δάκτυλα και άλλα μέρη του σώματος μακριά από τα ανοίγματα στη συσκευή και τα κινούμενα εξαρτήματα.
- ▶ Μην κατευθύνετε τον σωλήνα ή τα πέλματα/στόμια αναρρόφησης ποτέ στα μάτια, στα μαλλιά, στα αυτιά ή στο στόμα.
- ▶ Βεβαιωθείτε, ότι τα παιδιά δεν παίζουν με τη συσκευή, ακόμη και όταν βρίσκεται στον σταθμό βάσης<sup>1</sup>.
- ▶ Οι φορείς ηλεκτρονικών στοιχείων εμφύτευσης πρέπει να τηρούν μια ελάχιστη απόσταση 10 cm από τη συσκευή.
- ▶ Κρατάτε τα υλικά συσκευασίας μακριά από τα παιδιά.
- ▶ Μην αφήνετε τα παιδιά να παίζουν με τα υλικά συσκευασίας.
- ▶ Προστατεύετε την μπαταρία από φωτιά, θερμότητα και συνεχή ηλιακή ακτινοβολία.
- ▶ Προστατεύετε την μπαταρία από νερό και εισχώρηση υγρασίας.
- ▶ Μην ανοίξετε ποτέ την μπαταρία.
- ▶ Κρατάτε την μη χρησιμοποιούμενη μπαταρία μακριά από μεταλλικά αντικείμενα, π.χ. συνδετήρες γραφείου, κέρματα, κλειδιά, καρφιά ή βίδες.
- ▶ Προσάγετε καθαρό αέρα.
- ▶ Σε περίπτωση δυσφορίας επισκεφτείτε έναν γιατρό.

---

<sup>1</sup> Ανάλογα με τον εξοπλισμό της συσκευής

**eI** Αποφυγή υλικών ζημιών

- ▶ Σε περίπτωση επαφής με το δέρμα ξεπλύνετε αμέσως με νερό.
- ▶ Σε περίπτωση επαφής με τα μάτια ζητήστε ιατρική βοήθεια.

## Αποφυγή υλικών ζημιών

- ▶ Ελέγξτε και καθαρίστε τα τυχόν εμποτισμένα αντικείμενα.
- ▶ Αντικαταστήστε τα χαλασμένα αντικείμενα.
- ▶ Ελέγχετε τακτικά τις επιφάνειες ολίσθησης για φθορά.
- ▶ Αντικαταστήστε το φθαρμένο πέλμα.
- ▶ Μη χρησιμοποιείτε ποτέ το πέλμα χωρίς τοποθετημένο κύλινδρο βούρτσας.
- ▶ Μη λειτουργείτε τη συσκευή ποτέ χωρίς μονάδα φίλτρου.

## Επισκόπηση

Εδώ θα βρείτε μια επισκόπηση για τα εξαρτήματα της συσκευής σας.

→ **Εικ. 1**

<b>1</b>	Δοχείο συλλογής της σκόνης
<b>2</b>	Φίλτρο χνουδιών
<b>3</b>	Ριπιδωτό φίλτρο
<b>4</b>	Ρυθμιστής ισχύος και διακόπτης On/Off
<b>5</b>	Ένδειξη κατάστασης
<b>6</b>	Πλήκτρο απασφάλισης του δοχείου συλλογής της σκόνης
<b>7</b>	Άγκιστρο ανάρτησης
<b>8</b>	Αρθρωτός σωλήνας αναρρόφησης
<b>9</b>	Απασφάλιση ποδιού
<b>10</b>	Πέλμα αναρρόφησης δαπέδου γενικής χρήσης με λειτουργία ελεύθερης τοποθέτησης

## Χειρισμός της συσκευής

Ακολουθήστε τις εικονογραφημένες οδηγίες.

## Συναρμολόγηση του σταθμού βάσης

- ▶ Ελέγξτε, εάν στην περιοχή συναρμολόγησης μπορεί να προκληθεί ζημιά στους εντοιχισμένους αγωγούς.
- ▶ Μη συναρμολογήσετε τον σταθμό βάσης οριζόντια ή κάθετα πάνω, κάτω ή δίπλα από μια πρίζα.

→ **Εικ. 2 - 3**

## Τοποθέτηση της συσκευής

→ **Εικ. 4 - 5**

## Φόρτιση της συσκευής

- ▶ Φορτίζετε την μπαταρία μόνο σε φορτιστές, οι οποίοι συνίστανται από τον κατασκευαστή.
- ▶ Χρησιμοποιείτε την μπαταρία μόνο σε συνδυασμό με τη συσκευή Bosch.
- ▶ Φορτίζετε την μπαταρία μόνο με το γνήσιο καλώδιο φόρτισης<sup>1</sup> ή τον γνήσιο ταχυφορτιστή<sup>1</sup>.
- ▶ Χρησιμοποιείτε μόνο μπαταρίες της σειράς Power for ALL 18 V.
- ▶ Βεβαιωθείτε, ότι τα παιδιά δεν παίζουν με τη συσκευή, ακόμη και όταν βρίσκεται στον σταθμό βάσης<sup>1</sup>.

→ **Εικ. 6 - 10**

## Χειρισμός της συσκευής

→ **Εικ. 11 - 25**

## Αποσυναρμολόγηση της συσκευής

→ **Εικ. 26 - 28**

## Καθαρισμός και φροντίδα

Ακολουθήστε τις εικονογραφημένες οδηγίες.

**Σημείωση:** Συνιστάται, να καθαρίζετε το φίλτρο του δοχείου συλλογής της σκόνης σε κάθε άδειασμα του δοχείου, τουλάχιστον όμως μία φορά τον μήνα.

## Καθαρισμός της συσκευής

→ **Εικ. 29 - 29**

<sup>1</sup> Ανάλογα με τον εξοπλισμό της συσκευής

**Άδειασμα του δοχείου σκόνης**→ *Εικ. 30 - 33***Καθαρισμός της μονάδας φίλτρου**

▶ Μη φέρετε τα φίλτρα ποτέ σε επαφή με υγρά.

→ *Εικ. 34 - 40***Καθαρισμός του πέλματος αναρρόφησης δαπέδου**→ *Εικ. 41 - 41***Αποκατάσταση βλαβών**

<b>Βλάβη</b>	<b>Αιτίες και αντιμετώπιση προβλημάτων</b>
Η συσκευή δε λειτουργεί.	Η μπαταρία δεν είναι σωστά τοποθετημένη. ▶ Τοποθετήστε σωστά την μπαταρία. Τοποθέτηση και φόρτιση της μπαταρίας
Η ένδειξη της κατάστασης της μπαταρίας δε δείχνει καμία κατάσταση.	Η μπαταρία δεν είναι φορτισμένη. ▶ Φορτίστε την μπαταρία.
Η κόκκινη ένδειξη σφάλματος ανάβει για 10 δευτερόλεπτα.	Η μπαταρία έχει υπερθερμανθεί ή υπερψυχθεί. <b>1.</b> Απενεργοποιήστε τη συσκευή και αποσυνδέστε τη συσκευή από την παροχή ρεύματος. <b>2.</b> Περιμένετε, μέχρι να αποκτήσει η μπαταρία τη θερμοκρασία περιβάλλοντος.
	Η συσκευή έχει υπερθερμανθεί ή υπερψυχθεί. <b>1.</b> Απενεργοποιήστε τη συσκευή και αποσυνδέστε τη συσκευή από την παροχή ρεύματος. <b>2.</b> Περιμένετε, μέχρι να αποκτήσει η συσκευή τη θερμοκρασία περιβάλλοντος.
Καμία λειτουργία φόρτισης.	Χρησιμοποιήθηκε λάθος συσκευή φόρτισης. ▶ Χρησιμοποιείτε μόνο τη συνημμένη συσκευή φόρτισης.
Το δοχείο συλλογής της σκόνης δεν μπορεί να τοποθετηθεί.	Η μονάδα φίλτρου δεν είναι πλήρης. ▶ Ελέγξτε, εάν η μονάδα φίλτρου είναι πλήρης. Η μονάδα φίλτρου ή το δοχείο συλλογής της σκόνης δεν κάθεται σωστά. ▶ Ελέγξτε, εάν η μονάδα φίλτρου και το δοχείο συλλογής της σκόνης είναι τοποθετημένα σωστά.
Η δύναμη αναρρόφησης μειώνεται.	Το φίλτρο είναι φραγμένο. <b>1.</b> Απενεργοποιήστε τη συσκευή και αποσυνδέστε τη συσκευή από την παροχή ρεύματος. <b>2.</b> Καθαρίστε τη μονάδα φίλτρου.
	Το πέλμα είναι μπλοκαρισμένο. <b>1.</b> Απενεργοποιήστε τη συσκευή και αποσυνδέστε τη συσκευή από την παροχή ρεύματος.

<b>Βλάβη</b>	<b>Αιτίες και αντιμετώπιση προβλημάτων</b>
Η δύναμη αναρρόφησης μειώνεται.	<ol style="list-style-type: none"><li>2. Ελέγξτε, εάν το κανάλι του αέρα, από το πέλμα μέχρι τη συσκευή, είναι φραγμένο.</li><li>3. Αδειάστε το δοχείο συλλογής της σκόνης.</li><li>4. Καθαρίστε τη μονάδα φίλτρου.</li><li>5. Αφού πρώτα κρυώσει η συσκευή, ενεργοποιήστε ξανά τη συσκευή.</li></ol>

## Απόσυρση παλιάς συσκευής

- ▶ Αποσύρετε τη συσκευή σύμφωνα με τους κανόνες προστασίας του περιβάλλοντος. Πληροφορίες σχετικά με τους επίκαιρους τρόπους απόσυρσης θα βρείτε στο ειδικό κατάστημα ή στην αρμόδια τοπική Δημοτική Αρχή σας.



Αυτή η συσκευή χαρακτηρίζεται σύμφωνα με την ευρωπαϊκή οδηγία 2012/19/ΕΕ περί ηλεκτρικών και ηλεκτρονικών συσκευών (waste electrical and electronic equipment - WEEE). Η οδηγία προκαθορίζει τα πλαίσια για μια απόσυρση και αξιοποίηση των παλιών συσκευών με ισχύ σ' όλη την ΕΕ.

## Απόσυρση των επαναφορτιζόμενων μπαταριών/μπαταριών

Οι επαναφορτιζόμενες μπαταρίες/μπαταρίες πρέπει να παραδοθούν σε μια φιλική για το περιβάλλον ανακύκλωση. Μην πετάτε τις επαναφορτιζόμενες μπαταρίες/μπαταρίες στα οικιακά απορρίμματα.

- ▶ Αποσύρετε τις επαναφορτιζόμενες μπαταρίες/μπαταρίες σύμφωνα με τους κανόνες προστασίας του περιβάλλοντος.



Σύμφωνα με την ευρωπαϊκή οδηγία 2006/66/ΕΚ οι χαλασμένες ή μεταχειρισμένες επαναφορτιζόμενες μπαταρίες/μπαταρίες πρέπει να συλλέγονται ξεχωριστά και να παραδίδονται για μια φιλική για το περιβάλλον επαναχρησιμοποίηση.

## Όροι εγγύησης

Έχετε για τη συσκευή σας δικαίωμα εγγύησης σύμφωνα με τους ακόλουθους όρους.

## Όροι Εγγύησης

1. Η εγγύηση καλής λειτουργίας των προϊόντων μας παρέχεται για χρονικό διάστημα είκοσι τεσσάρων (24) μηνών από την ημερομηνία της πρώτης αγοράς που αναγράφεται στη θεωρημένη απόδειξη αγοράς. Για την παροχή της εγγύησης απαιτείται η επίδειξη της θεωρημένης απόδειξης αγοράς στην οποία αναγράφεται ο τύπος και το μοντέλο του προϊόντος.
2. Η εταιρεία μέσα στα ανωτέρω χρονικά όρια, σε περίπτωση πλημμελούς λειτουργίας της συσκευής, αναλαμβάνει την υποχρέωση της επαναφοράς της σε ομαλή λειτουργία και της αντικατάστασης κάθε τυχόν ελαττωματικού μέρους (πλην των αναλώσιμων και των ευπαθών, όπως τα γυάλινα, λαμπτήρες κλπ.). Απαραίτητη προϋπόθεση για να ισχύει η εγγύηση είναι η μη λειτουργία της συσκευής να προέρχεται από την πλημμελή κατασκευή της και όχι επί παραδείγματι από κακή χρήση, λανθασμένη εγκατάσταση, μη τήρηση των οδηγιών χρήσης της συσκευής, ακατάλληλη συντήρηση από πρόσωπα μη εξουσιοδοτημένα από την BSH Οικιακές Συσκευές Α.Β.Ε. ή από εξωγενείς παράγοντες όπως διακοπές ηλεκτρικού ρεύματος ή διαφοροποίησης της τάσης κλπ.
3. Στην περίπτωση που το προϊόν δεν λειτουργεί σωστά λόγω της κατασκευής του και εφόσον η πλημμελής λειτουργία εκδηλώθηκε κατά την περίοδο εγγύησης, η μονάδα Σέρβις (ή το εξουσιοδοτημένο συνεργείο) της BSH Οικιακές Συσκευές Α.Β.Ε. θα το επισκευάσει με σκοπό τη χρήση για την οποία κατασκευάστηκε, χωρίς να υπαρξει χρέωση για ανταλλακτικά ή την εργασία.
4. Δεν καλύπτονται από την εγγύηση οι κίνδυνοι που σχετίζονται με τη μεταφορά του προϊόντος προς επισκευή στον μεταπωλητή ή προς την μονάδα Σέρβις (ή προς το Εξουσιοδοτημένο Συνεργείο) της BSH Οικιακές Συσκευές Α.Β.Ε. εφόσον δεν πραγματοποιούνται από την BSH Οικιακές Συσκευές Α.Β.Ε. ή από εξουσιοδοτημένο απ' αυτήν πρόσωπο.
5. Όλες οι επισκευές της εγγύησης πρέπει να γίνονται από το Εξουσιοδοτημένο Σέρβις (ή το εξουσιοδοτημένο συνεργείο) της BSH Οικιακές Συσκευές Α.Β.Ε.
6. Η εγγύηση δεν καλύπτει κανένα προϊόν που χρησιμοποιείται πέραν των προδιαγραφών για τις οποίες κατασκευάστηκε (π.χ. οικιακή χρήση).
7. Η εγγύηση καλής λειτουργίας που παρέχεται από τον κατασκευαστή παύει αν αποκολληθούν, αλλοιωθούν ή τροποποιηθούν με οποιοδήποτε τρόπο οι ταινίες ασφαλείας ή οι ειδικές διακριτικές αυτοκόλλητες επικέτες επί των οποίων αναγράφεται ο αριθμός σειράς ή η ημερομηνία αγοράς.
8. Η εγγύηση δεν καλύπτει:
  - Επισκευές, μετατροπές ή καθαρισμούς που έλαβαν χώρα σε κέντρο Σέρβις μη εξουσιοδοτημένο από την BSH Οικιακές Συσκευές Α.Β.Ε.
  - Λάθος χρήση, υπερβολική χρήση, χειρισμό ή λειτουργία του προϊόντος κατά τρόπο μη σύμφωνο με τις οδηγίες που περιέχονται στα εγχειρίδια χρήσης και/ή στα σχετικά έγγραφα χρήσης, συμπεριλαμβανομένων της πλημμελούς φύλαξης της συσκευής, της πτώσης της συσκευής κλπ.
  - Προϊόντα με δισανάγνωστο αριθμό σειράς.
  - Ζημιές που προκαλούνται ενδεικτικά από αστραπές, νερό ή υγρασία, φωτιά, πόλεμο, δημόσιες αναταραχές, λάθος τάσεις του δικτύου παροχής ρεύματος, ή οποιοδήποτε λόγο που είναι πέραν από τον έλεγχο του κατασκευαστή ή εξουσιοδοτημένου συνεργείου.
9. Αντικατάσταση της συσκευής γίνεται μόνο εφόσον δεν είναι δυνατή η επιδιόρθωση της κατόπιν πιστοποίησης της αδυναμίας επισκευής από το Εξουσιοδοτημένο Σέρβις (ή το εξουσιοδοτημένο συνεργείο) της BSH Οικιακές Συσκευές Α.Β.Ε.
10. Η κάθε επισκευή ή η αντικατάσταση ελαττωματικού μέρους δεν παρατείνει τον χρόνο εγγύησης του προϊόντος.
11. Εξαρτήματα και υλικά που αντικαθίστανται κατά τη διάρκεια της εγγύησης επιστρέφονται στο συνεργείο.

### **BSH Οικιακές Συσκευές Α.Β.Ε.**

17° χλμ Εθνικής οδού Αθηνών - Λαμίας & Ποταμού 20, 145 64 Κηφισιά, Αθήνα

### **ΤΑ ΚΕΝΤΡΙΚΑ ΣΗΜΕΙΑ ΕΞΥΠΗΡΕΤΗΣΗΣ ΠΕΛΑΤΩΝ**

**Αθήνα** ..... 17° χλμ Εθνικής οδού Αθηνών - Λαμίας & Ποταμού 20, 145 64 Κηφισιά  
**Θεσ/νίκη** ..... Οδός Χάλκης, Πατριαρχικό Πυλαίας, 570 οι Πυλαία, Τ.Θ. 60017 Θέρμη  
**Πάτρα** ..... Χαραλάμπη 57. 262 24 Ψηλά Αλώνια  
**Ηράκλειο - Κρήτης** ..... Λεωφ. Εθνικής Αντιστάσεως 23 & Καλαμά, 713 06 Ηράκλειο  
**Κύπρος** ..... Αρχ. Μακαρίου Γ 39. 2407 Έγκωμη Λευκωσία, Κύπρος

**18182** ..... 24 ώρες / 7 ημέρες, τυπική χρέωση κλήσης προς εθνικά δίκτυα

### **ΠΑΝΕΛΛΑΔΙΚΟ ΤΗΛΕΦΩΝΟ ΕΞΥΠΗΡΕΤΗΣΗΣ ΠΕΛΑΤΩΝ**

01/17



## Güvenlik

- Bu kılavuzu dikkatlice okuyunuz.
- Kılavuzu ve ürün bilgilerini, ileride kullanmak için veya cihazın muhtemel bir sonraki sahibi için saklayın.
- Nakliye hasarı varsa cihaz bağlantılarını kurmayınız.

Cihazı sadece şu amaçla kullanınız:

- orijinal parçaları ve aksesuarları ile birlikte kullanın. Yabancı ürünlerin kullanılması halinde oluşacak hasarlar için garanti talebinde bulunulamaz.
- yüzeylerin temizlenmesi için kullanın.
- özel konutlarda ve özel konutların kapalı mekanlarında oda sıcaklığında.
- deniz seviyesinden en fazla 2000 m yüksekliğe kadar kullanın.

Cihazı aşağıdaki amaçlar için kullanmayın:

- insanları veya hayvanların temizlenmesi için.
- sağlığa zararlı, keskin kenarlı, sıcak veya kızgın maddelerin çekilmesi için.
- nemli veya ıslak maddelerin çekilmesi için.
- yanıcı veya patlayıcı maddelerin ve gazların çekilmesi için.
- sobalardan veya merkezi ısıtma sistemlerinden çıkan kül ve kurumun çekilmesi için.
- yazıcılardan veya fotokopi makinelerinden çıkan toner tozunun çekilmesi için.
- inşaat atıklarının çekilmesi için.

Aşağıdaki durumlarda cihazın elektrik bağlantısını ayırın:

- cihazı temizlerken.

Bu cihaz, 8 yaşında ve daha büyük çocuklar tarafından, fiziksel, algısal veya zihinsel yetenekleri düşük kişiler veya yeterli tecrübesi ve / veya bilgisi olmayan kişiler tarafından ancak denetim altında veya cihazın güvenli kullanımı ve buna bağlı tehlikeleri anlamış olmaları şartıyla kullanılabilir.

Çocukların cihaz ile oynamasına izin vermeyiniz.

Temizlik ve kullanıcının yapacağı bakım çalışmaları gözetim olmadan çocuklar tarafından yapılmamalıdır.

- ▶ Şebeke bağlantı kablosunun cihazın sıcak parçaları veya ısı kaynakları ile temas etmesine asla izin vermeyiniz.



- ▶ Şebeke bağlantı kablosunun keskin uçlar veya kenarlar ile temas etmesine asla izin vermeyiniz.
- ▶ Şebeke bağlantı kablosunu asla bükmeyiniz, ezmeyiniz veya değiştirmeyiniz.
- ▶ Şarj kablosu<sup>1</sup> ve hızlı şarj cihazı<sup>1</sup> sadece tip tip plakasındaki bilgilere göre bağlanmalı ve işletilmelidir.
- ▶ Şarj kablosu<sup>1</sup> ve hızlı şarj cihazı<sup>1</sup> sadece kurallara uygun şekilde monte edilmiş olan topraklamalı bir priz üzerinden alternatif akımlı bir elektrik şebekesine bağlanmalıdır.
- ▶ Cihazın temizlenmesi için yanıcı ve alkol içeren maddeler kullanılmamalıdır.
- ▶ Kıyafet, saç, parmak ve diğer uzuvlar cihazın açık yerlerinden ve hareketli parçalardan uzak tutulmalıdır.
- ▶ Boru veya başlıklar kesinlikle gözlere, saçlara, kulaklara veya dudaklara doğrultulmamalıdır.
- ▶ Cihaz ana istasyonda<sup>1</sup> asılıyken de çocukların cihazla oynamadığından emin olunmalıdır.
- ▶ Elektronik implant bulunan kişiler cihazla en az 10 cm mesafeyi korumalıdır.
- ▶ Ambalaj malzemesini çocuklardan uzak tutun.
- ▶ Çocukların ambalaj malzemeleri ile oynamasına izin vermeyin.
- ▶ Akü yangına, ısıya veya sürekli güneş ışınlarına karşı korunmalıdır.
- ▶ Akü suya ve nüfuz eden neme karşı korunmalıdır.
- ▶ Akü kesinlikle açılmamalıdır.
- ▶ Kullanılmayan akü örn. ataç, madeni para, anahtar, çivi veya vida gibi metal cisimlerden uzak tutulmalıdır.
- ▶ Ortama temiz hava sağlanmalıdır.
- ▶ Bir rahatsızlığın ortaya çıkması halinde bir doktora danışılmalıdır.
- ▶ Ciltle temas halinde derhal su ile durulanmalıdır.
- ▶ Gözle temas halinde tıbbi yardım talep edilmelidir.

## **Maddi hasarların önlenmesi**

- ▶ Bağlı cisimler kontrol edilmeli ve temizlenmelidir.
- ▶ Hasarlı cisimler değiştirilmelidir.

- ▶ İlgili yüzeyler yıpranmaya karşı düzenli olarak kontrol edilmelidir.
- ▶ Yıpranmış başlıklar değiştirilmelidir.
- ▶ Başlık, rulo fırça takılmadan kesinlikle kullanılmamalıdır.

<sup>1</sup> Cihazın donanımına göre değişir

## tr Genel bakış

- ▶ Cihaz kesinlikle filtre ünitesi olmadan çalıştırılmamalıdır.

## Genel bakış

Bu bölümde, cihazınızın parçalarını tanıtan bir genel görünüm verilmektedir.

→ Şek. **1**

<b>1</b>	Toz haznesi
<b>2</b>	Tiftik filtresi
<b>3</b>	Tabakalı filtre
<b>4</b>	Güç ayarlayıcısı ve açma/kapatma şalteri
<b>5</b>	Durum göstergesi
<b>6</b>	Toz haznesi kilit açma tuşu
<b>7</b>	Durdurma kancası
<b>8</b>	Bükülebilir emme borusu
<b>9</b>	Ayak kilidi açma
<b>10</b>	Dik durma fonksiyonuna sahip üniversal zemin başlığı

## Cihazın kullanılması

Resimli kılavuza uyunuz.

### Ana istasyonun monte edilmesi

- ▶ Montaj alanı ev hatlarına hasar verme ihtimaline karşı kontrol edilmelidir.
- ▶ Ana istasyon bir prizün üstüne, altına veya yanına yatay veya dikey olarak monte edilmemelidir.

→ Şek. **2 - 3**

### Cihazın monte edilmesi

→ Şek. **4 - 5**

## Cihazın şarj edilmesi

- ▶ Akü sadece üretici tarafından önerilen şarj cihazlarında şarj edilmelidir.
- ▶ Akü sadece Bosch cihaz ile kullanılmalıdır.
- ▶ Akü sadece orijinal şarj kablosu<sup>1</sup> veya orijinal hızlı şarj cihazı<sup>1</sup> ile şarj edilmelidir.
- ▶ Sadece Power for ALL 18 V serisinin aküleri kullanılmalıdır.
- ▶ Cihaz ana istasyonda<sup>1</sup> asılıyken de çocukların cihazla oynamadığından emin olunmalıdır.

→ Şek. **6 - 10**

## Cihazın kullanılması

→ Şek. **11 - 25**

## Cihazın demonte edilmesi

→ Şek. **26 - 28**

## Temizlik ve bakım

Resimli kılavuza uyunuz.

**Not:** Toz haznesi filtresinin hazne her boşaltıldığında veya ayda en az bir kez temizlenmesi tavsiye edilir.

## Cihazın temizlenmesi

→ Şek. **29 - 29**

## Toz haznesinin boşaltılması

→ Şek. **30 - 33**

## Filtre ünitesinin temizlenmesi

- ▶ Filtre kesinlikle sıvıyla temas etmemelidir.
- Şek. **34 - 40**

## Zemin başlığının temizlenmesi

→ Şek. **41 - 41**

<sup>1</sup> Cihazın donanımına göre değişir

## Arızaları giderme

Hata	Nedeni ve sorun giderme
Cihaz çalışmıyor. Akü durum göstergesinde hiçbir durum görüntülenmiyor. Kırmızı hata göstergesi 10 saniye boyunca yanıyor.	<p>Akü doğru şekilde takılmamıştır.</p> <ul style="list-style-type: none"> <li>▶ Aküyü doğru şekilde takınız. Akünün takılması ve şarj edilmesi</li> </ul>
	<p>Akü şarj edilmemiştir.</p> <ul style="list-style-type: none"> <li>▶ Aküyü şarj ediniz.</li> </ul>
	<p>Akü aşırı ısınmış veya aşırı soğumuştur.</p> <ol style="list-style-type: none"> <li>1. Cihazı kapatınız ve cihazı elektrik beslemesinden ayırınız.</li> <li>2. Akünün oda sıcaklığına gelmesini bekleyiniz.</li> </ol>
	<p>Cihaz aşırı ısınmış veya aşırı soğumuştur.</p> <ol style="list-style-type: none"> <li>1. Cihazı kapatınız ve cihazı elektrik beslemesinden ayırınız.</li> <li>2. Cihazın oda sıcaklığına gelmesini bekleyiniz.</li> </ol>
Şarj fonksiyonu yok.	<p>Yanlış şarj cihazı kullanıldı.</p> <ul style="list-style-type: none"> <li>▶ Yalnızca birlikte teslim edilen şarj cihazı kullanılmalıdır.</li> </ul>
Toz haznesi takılmıyor.	<p>Filtre ünitesinde eksik parça vardır.</p> <ul style="list-style-type: none"> <li>▶ Filtre ünitesinde eksik parça olmadığından emin olunuz.</li> </ul>
	<p>Filtre ünitesi veya toz haznesi tam olarak oturmuyor.</p> <ul style="list-style-type: none"> <li>▶ Filtre ünitesinin veya toz haznesinin doğru takılıp takılmadığını kontrol ediniz.</li> </ul>
Emme gücünde azalma var.	<p>Filtre tıkanmıştır.</p> <ol style="list-style-type: none"> <li>1. Cihazı kapatınız ve cihazı elektrik beslemesinden ayırınız.</li> <li>2. Filtre ünitesini temizleyiniz.</li> </ol>
	<p>Başlık bloke olmuştur.</p> <ol style="list-style-type: none"> <li>1. Cihazı kapatınız ve cihazı elektrik beslemesinden ayırınız.</li> <li>2. Hava kanalının başlıktan cihaza kadar tıkalı olup olmadığını kontrol ediniz.</li> <li>3. Toz haznesini boşaltınız.</li> <li>4. Filtre ünitesini temizleyiniz.</li> <li>5. Cihaz soğuduktan sonra cihazı tekrar açınız.</li> </ol>

## Eski cihazları atığa verme

- ▶ Cihazı çevreye zarar vermeyecek şekilde imha ediniz.  
Güncel imha yol ve yöntemleri hakkında bilgi edinmek için lütfen yetkili satıcınıza veya bağlı olduğunuz belediyeye ya da şehir idaresine başvurunuz.



Bu ürün T.C. Çevre ve Şehircilik Bakanlığı tarafından yayımlanan “Atık Elektrikli ve Elektronik Eşyaların Kontrolü Yönetmeliği”nde belirtilen zararlı ve yasaklı maddeleri içermez.

AEEE yönetmeliğine uygundur.

Bu ürün, geri dönüşümlü ve tekrar kullanılabilir nitelikteki yüksek kaliteli parça ve malzemelerden üretilmiştir. Bu nedenle, ürünü, hizmet ömrünün sonunda evsel veya diğer atıklarla birlikte atmayın. Elektrikli ve elektronik cihazların geri dönüşümü için bir toplama noktasına götürün. Bu toplama noktalarını bölgenizdeki yerel yönetime sorun. Kullanılmış ürünleri geri kazanıma vererek çevrenin ve doğal kaynakların korunmasına yardımcı olun. Ürünü atmadan önce çocukların güvenliği için elektrik fişini kesin ve kilit mekanizmasını kırarak çalışmaz duruma getirin.

## Akülerin/pillerin imha edilmesi

Aküler/piller çevre dostu bir yeniden değerlendirme sürecine tabi tutulmalıdır. Aküler/piller evsel atıklara atılmamalıdır.

- ▶ Aküler/piller çevre dostu bir şekilde imha edilmelidir.



2 006/66/E Avrupa Yönetmeliği'ne göre, arızalı veya kullanılmış akülerin/pillerin ayrıca toplanması ve çevreye zarar vermeyecek şekilde geri dönüşüm işlemine tabi tutulması gerekmektedir.

## Garanti koşulları

Cihazınız için aşağıdaki koşullara göre garanti hakkınız vardır.

Bu cihaz için, yurt dışındaki temsilciliklerimizden vermiş olduğu garanti şartları geçerlidir. Bu hususta daha detaylı bilgi almak için, cihazı satın aldığınız satıcıya baş vurunuz. Garanti süresi içerisinde bu garantiden yararlanabilmek için, cihazı satın aldığınızı gösteren fi şi veya faturayı göstermeniz şarttır. Makinenizi daha verimli kullanabilmeniz için:

- Bu cihazlar ev tipi kullanıma uygundur, endüstriyel (sanayi tipi) kullanıma uygun değildir.
- Cihazı sadece tip levhasındaki bilgilere uygun bir şekilde elektrik prizine bağlayıp çalıştırınız.
- Cihazınızı kullanmayacaksanız, düğmesinden kapatıp kaldırınız.

İthalatçı Firma: BSH Ev Aletleri ve Sanayi Ticaret A.Ş.

Fatih Sultan Mehmet Mah. Balkan Cad. No:51

Ümraniye-İstanbul-Türkiye

Tel : 0216 528 90 00 Fax : 0216 528 99 99

Üretici Firma : Robert Bosch Hausgeräte GmbH

Carl-Wery Straße 34  
81739 München, Germany  
www.bosch-home.com

Tüm yetkili servis istasyonlarının iletişim bilgilerine aşağıdaki web sitemizden ulaşabilirsiniz.

<https://www.bosch-yetkiliservisi.com/>

Ayrıca yetkili servis istasyonlarına ait bilgiler, ilgili bakanlık tarafından oluşturulan [www.servis.gov.tr](http://www.servis.gov.tr) adresli web sitesinde yer almaktadır.



**Bosch Çağrı  
Merkezi**

**444 6 333**  
7/24 hizmetinizde



**BOSCH**

(Sabit telefonlardan veya cep telefonlarından alan kodu çevirmeden)

Sabit telefonlardan yapılan aramalarda kullanmakta olduğunuz tarife üzerinden, cep telefonu ile yapılan aramalarda ise kayıtlı olduğunuz GSM operatörünün tarifesini üzerinden ücretlendirme yapılmaktadır.

### Yazılı başvurular için adresimiz

BSH Ev Aletleri Sanayi ve Ticaret AŞ

Fatih Sultan Mehmet Mah. Balkan Cad. No: 51 Ümraniye 34771 - İstanbul

**Bosch'u tercih ettiğiniz için teşekkür eder, ürününüzü iyi günlerde kullanmanızı dileriz.**



## KÜÇÜK EV ALETLERİ GARANTİ BELGESİ

- Cihazınız; kullanma kılavuzunda gösterildiği şekilde kullanılması ve yetkili kişideğimiz teknik servis elemanları dışındaki şahıslar tarafından bakım, onarım veya başka bir nedenle müdahale edilmemiş olması şartıyla bütün parçaları dahil olmak üzere tamamen malzeme, işçilik ve üretim hatalarına karşı **2 (İKİ) YIL SÜRE İLE GARANTİ EDİLMİŞTİR.**
- Bu garanti belgesinde yer alan şartlar, Türkiye'de satılan ürünler için geçerlidir.
- Anzaların giderilmesi konusunda uygulanacak teknik yöntemlerin tespiti ile değiştirilecek parçaların saptanması tamamen firmamıza aittir.
- Malın tesliminden sonraki yüklenme, boşaltma ve sevkiyat anında meydana gelecek arızalar garanti kapsamı dışındadır.
- Kullanma hatalarından meydana gelen hasar, arıza ve bilgilendirme hizmetleri garanti kapsamı dışındadır.
- Voltaaj düşüklüğü veya fazlalığı, hatalı elektrik tesisatı, ürün etiketinde yazılı voltaajdan farklı voltaajda kullanma nedenlerinden meydana gelen arızalar garanti kapsamı dışındadır.
- Doğal afetler (Deprem -Sel baskını v.b.) yangın ve yıldırım düşmesinden meydana gelecek arızalar ve hasarlar garanti kapsamı dışındadır.
- Belge üzerine tahrifat yapıldığı, cihazın üzerindeki orijinal seri numarası kaldırıldığı veya tahrifat yapıldığı takdirde garanti geçersizdir.

### GARANTİ ŞARTLARI

- Garanti süresi, malın teslim tarihinden itibaren başlar ve 2 yıldır.
- Malın bütün parçaları dahil olmak üzere tamamı garantisini kapsamaktadır.
- Malın ayıplı olduğunun anlaşılması durumunda tüketici, 6502 sayılı Tüketicinin Korunması Hakkında Kanunun 11 inci maddesinde yer alan;
  - Sözleşmeden önce,
  - Satış bedelinden indirim isteme,
  - Ücretsiz onarılmasını isteme,
  - Satılmanın ayıpsız bir misli ile değiştirilmesini isteme,
- Tüketicinin bu haklarından **ücretsiz onarım hakkını** seçmesi durumunda satıcı; işçilik masrafı, değiştirilen parça bedeli ya da başka herhangi bir ad altında hiçbir ücret talep etmeksizin malın onarımını yapmak veya yaptırmakla yükümlüdür. Tüketicisi ücretsiz onarım hakkını ıretti veya ithalatçıya karşı da kullanabilir. Satıcı, üretici ve ithalçati tüketiciinden bu hakkını kullanmasından müteselsilen sorumludur.
- Tüketicinin, **ücretsiz onarım hakkını** kullanması halinde malın;
  - Garanti süresi içinde tekrar arızalanması,
  - Tamiri için gereken azami sürenin aşılması,
  - Tamirinin mümkün olmadığının, yetkili servis istasyonu, satıcı, üretici veya ithalatçı tarafından bir raporla belirlenmesi durumlarında;
 tüketici malın bedel iadesini, ayın oranında bedel indirimini veya imkanı varsa malın ayıpsız misli ile değiştirilmesini satıcıdan talep edilir. Satıcı, tüketicinin talebini reddedemez. Bu talebin yerine getirilmemesi durumunda satıcı, üretici ve ithalatçisi müteselsilen sorumludur.
- Malın tamir süresi **20 iş günü** geçemez. Bu süre, garanti süresi içerisinde mala ilişkin arızanın yetkili Servis İstasyonuna veya satıcıya bildirim tarihinden, garanti süresi dışında ise malın Yetkili Servis İstasyonuna teslim tarihinden itibaren başlar. Malın arızasının **10 iş günü** içerisinde giderilememesi halinde, üretici veya ithalatçı; malın tamiri tamamlanıncaya kadar benzer özelliklere sahip başka bir malı tüketicinin kullanımına tahsis etmek zorundadır. Malın garanti süresi içerisinde arızalanması durumunda, tamirde geçen süre garanti süresine eklenir.
- Malın kullanım kılavuzunda yer alan hususlara aykırı kullanılmasından kaynaklanan arızalar garanti kapsamı dışındadır.
- Tüketici, garantiden doğan haklarının kullanılmasını ile ilgili olarak çıkabilecek uyuşmazlıklarda yerleşim yerinin bulunduğu veya tüketici işleminin yapıldığı yerdeki **Tüketici Hakem Heyetine** veya **Tüketici Mahkemesine** başvurabilir.
- Satıcı tarafından bu **Garanti Belgesini** verilmesi durumunda, tüketici **Gümrük ve Ticaret Bakanlığı Tüketicinin Korunması ve Piyasa Gözetimi Genel Müdürlüğüne** başvurabilir.

**Bu ürün Bosch için BSH Ev Aletleri San. ve Tic. A.Ş. tarafından imal/ithal edilmektedir.**

### BSH EV ALETLERİ SAN. VE TİC. A.Ş.

Fatih Sultan Mehmet Mah. Balkan Cad. No: 51 Ümraniye 34771 - İstanbul  
Tel.: (0216) 528 90 00 Faks: (0216) 528 91 88

Marka	Ürün İsmi
Bosch	Kahve Makinası
Bosch	Dilim Kesici
Bosch	EkmeK Kızartma Mak.
Bosch	Su Isıtıcı (Kettle)
Bosch	Mikser
Bosch	Mutfak Robotu
Bosch	Kahve Değirmeni
Bosch	Tost Makinası
Bosch	Kıyma Makinası
Bosch	Saç Kurutma Mak.
Bosch	Baskül
Bosch	Şarjlı El Süpürgesi
Bosch	Ütü
Bosch	Blender
Bosch	Saç Şekillendirme cihazı
Bosch	Meyva Sıkacağı
Bosch	Meyva ve Sebze Sıkacağı
Bosch	Masaj Aletleri

**Değerli Müşterimiz**

Bosch Çağrı Merkezi 444 6 333 no.lu telefon numarası ile, 7 gün 24 saat hizmet vermektedir. Doğrudan bu numarayı çevirerek satış öncesi ve satış sonrası hizmetlerimizden faydalanabilirsiniz.

Bosch Çağrı Merkezimize ayrıca [www.bosch-home.com/tr](http://www.bosch-home.com/tr) adresindeki Müşteri Hizmetleri bölümünde bulunan Müşteri Hizmetleri Formunu doldurarak ya da 0216 528 91 88 no.lu telefona faks çekerek de ulaşabilirsiniz.

Yetkili Servis listemize aşağıda yazılı internet adreslerinden veya çağrı merkezi numaramızdan ulaşabilirsiniz.

[www.bosch-home.com/tr](http://www.bosch-home.com/tr)

[www.bosch-yetkiliservisi.com](http://www.bosch-yetkiliservisi.com)

**Aşağıda yer alan konularda yardımcı olmanızı rica ederiz.**

1. Cihazınızı kullanma kılavuzunda belirtilen hususlara göre kullanmaya özen gösteriniz.
2. Ürününüzle ilgili hizmet talebiniz olduğunda yukarıda yazılı telefonlardan Çağrı Merkezimizi arayınız.
3. Hizmet için gelen teknisyene "BOSCH YETKİLİ SERVİS" kimlik kartını sorunuz. Bu kimlik kartı, 18 yaşından küçük elemanlara verilmemektedir.
4. Yetkili servisimiz, cihazınızda yapılan herhangi bir işlemden sonra size servis fişini düzenleyip vermek zorundadır. Bu servis fişini mutlaka isteyiniz ve kesinlikle saklayınız.

**DİKKAT**

Garanti süresinin anlaşmazlık durumunda fatura tarihi esas alınacağından bu belge ile birlikte faturanın veya okunaklı fotokopisinin saklanması gereklidir.

**ÜRETİCİ VEYA İTHALATÇI FİRMANIN SATICI FİRMANIN**

Ünvanı : BSH Ev Aletleri Sanayi ve Ticaret A.Ş. Ünvanı : .....

Adresi : FSM Mh. Balkan Cd. No.51, Adresi : .....

Ümraniye 34771 İstanbul Telefonu: .....

Telefonu : 0216 528 90 00 Pbx Faks : .....

Faks : 0216 528 91 88 E-posta : .....

E-posta : boschcagrimerkezi@bshg.com Fatura Tarih ve sayısı: .....

Yetkilinin imzası :  Teslim Tarihi ve yeri : .....

Yetkilinin imzası : .....

Firmanın Kaşesi:

**BSH Ev Aletleri Sanayi ve Ticaret A.Ş.**

Firmanın Kaşesi : .....

**MALIN**

Cinsi : KÜÇÜK EV ALETLERİ

Markası : BOSCH

Modeli : .....

Garanti Süresi : 2 YIL

Azami tamir süresi : 20 İŞ GÜNÜ

Bandrol ve Seri No. : .....



## Bezpieczeństwo

- Należy dokładnie przeczytać niniejszą instrukcję.
- Instrukcję należy zachować i starannie przechowywać jako źródło informacji, a także z myślą o innych użytkownikach.
- Jeżeli w trakcie transportu urządzenie zostało uszkodzone, nie wolno go podłączać.

Urządzenia należy używać wyłącznie:

- z oryginalnymi częściami i akcesoriami. Gwarancja nie obejmuje szkód wynikających z używania produktów innych marek.
- do czyszczenia powierzchni.
- w prywatnym gospodarstwie domowym i zamkniętych otoczeniach domowych w temperaturze pokojowej.
- do wysokości 2000 metrów nad poziomem morza.

Nie używać urządzenia:

- do odkurzania ludzi i zwierząt.
- do wciągania substancji szkodliwych dla zdrowia, przedmiotów o ostrych krawędziach, gorących lub żarzących się substancji.
- do wciągania substancji wilgotnych lub płynnych.
- do wciągania łatwopalnych lub wybuchowych materiałów i gazów.
- do wciągania popiołu, sadzy z pieców i instalacji centralnego ogrzewania.
- do wciągania pyłu tonerowego z drukarek i kopiarek.
- do wciągania gruzu budowlanego.

Urządzenie należy odłączać od źródła zasilania prądem, gdy:

- jest czyszczone.

To urządzenie może być obsługiwane przez dzieci powyżej lat 8 oraz przez osoby o ograniczonych zdolnościach fizycznych, sensorycznych lub umysłowych albo osoby nieposiadające wymaganego doświadczenia i/lub wiedzy tylko pod warunkiem, że znajdują się one pod nadzorem lub zostały dokładnie poinformowane o sposobie bezpiecznej obsługi urządzenia oraz zrozumiały wynikające stąd zagrożenia.

Dzieciom nie wolno bawić się urządzeniem.

Dzieciom nie wolno wykonywać bez nadzoru żadnych przewidzianych dla użytkownika czynności z zakresu czyszczenia i konserwacji urządzenia.



- ▶ Nigdy nie dopuszczać do kontaktu przewodu przyłączeniowego z gorącymi częściami urządzenia lub źródłami ciepła.
- ▶ Nigdy nie dopuszczać do kontaktu przewodu przyłączeniowego z przedmiotami zakończonymi ostrym czubkiem i ostrymi krawędziami.
- ▶ Nigdy nie załamywać, nie zgniatać ani nie modyfikować przewodu przyłączeniowego.
- ▶ Przewód ładowarki<sup>1</sup> i ładowarkę z technologią szybkiego ładowania<sup>1</sup> należy podłączać i użytkować tylko zgodnie z informacjami podanymi na tabliczce znamionowej.
- ▶ Przewód ładowarki<sup>1</sup> i ładowarka z technologią szybkiego ładowania<sup>1</sup> muszą być podłączone do sieci elektrycznej prądu przemiennego tylko przez prawidłowo zainstalowane gniazdo z elementem uziemiającym.
- ▶ Nie używać substancji łatwopalnych ani zawierających alkohol podczas czyszczenia urządzenia.
- ▶ Nie zbliżać odzieży, włosów, palców ani innych części ciała do ruchomych części i otworów w urządzeniu.
- ▶ Nigdy nie kierować rury ani dysz w stronę oczu, włosów, uszu lub ust.
- ▶ Upewnić się, że dzieci nie będą bawić się urządzeniem, nawet jeśli znajduje się ono w stacji bazowej<sup>1</sup>.
- ▶ Osoby posiadające implanty elektroniczne powinny zachowywać odstęp co najmniej 10 cm od urządzenia.
- ▶ Materiały z opakowania należy trzymać poza zasięgiem dzieci.
- ▶ Nie pozwalać dzieciom na zabawę opakowaniem, a szczególnie folią.
- ▶ Chronić akumulator przed ogniem, źródłem ciepła i długotrwałym działaniem promieni słonecznych.
- ▶ Chronić akumulator przed wodą i przenikaniem wilgoci.
- ▶ W żadnym wypadku nie otwierać akumulatora.
- ▶ Nieużywany akumulator należy trzymać z dala od metalowych przedmiotów, np. spinaczy biurowych, monet, kluczy, gwoździ lub śrub.
- ▶ Zapewnić dopływ świeżego powietrza.
- ▶ W razie dolegliwości zwrócić się do lekarza.

---

<sup>1</sup> Zależnie od wyposażenia urządzenia

## pl Zapobieganie szkodom materialnym

- ▶ W przypadku kontaktu ze skórą natychmiast spłukać wodą.
- ▶ W przypadku kontaktu z oczami skorzystać z pomocy lekarza.

## Zapobieganie szkodom materialnym

- ▶ Sprawdzić i wyczyścić zalane przedmioty.
- ▶ Wymienić uszkodzone przedmioty.
- ▶ Regularnie sprawdzać spody ssawek pod kątem zużycia.
- ▶ Zużyte ssawki wymienić.
- ▶ Nigdy nie używać dyszy bez włożonego wałka szczotki.
- ▶ Nigdy nie użytkować urządzenia bez jednostki filtrującej.

## Przegląd

W tym miejscu można znaleźć przegląd części urządzenia.

→ Rys. **1**

<b>1</b>	Pojemnik na pył
<b>2</b>	Filtr z włókniny
<b>3</b>	Filtr lamelowy
<b>4</b>	Regulator mocy i przełącznik Wł./Wył.
<b>5</b>	Wskaźnik stanu
<b>6</b>	Przycisk odblokowujący pojemnik na pył
<b>7</b>	Zaczepek rury ssącej
<b>8</b>	Zginana rura ssąca
<b>9</b>	Przełącznik nożny mechanizmu odblokowującego
<b>10</b>	Uniwersalna szczotka do podłóg z funkcją wolnostojącą

## Obsługa urządzenia

Zastosować się do instrukcji obrazkowej.

### Montaż stacji bazowej

- ▶ Sprawdzić, czy w miejscu montażu nie ma możliwości uszkodzenia przewodów.

- ▶ Nie montować stacji bazowej poziomo lub pionowo powyżej, poniżej lub obok gniazda zasilania.

→ Rys. **2 - 3**

### Montaż urządzenia

→ Rys. **4 - 5**

### Ładowanie urządzenia

- ▶ Akumulator należy ładować wyłącznie w ładowarkach zalecanych przez producenta.
- ▶ Akumulatora należy używać wyłącznie w połączeniu z urządzeniem Bosch.
- ▶ Akumulator ładować wyłącznie za pomocą oryginalnego przewodu ładowarki<sup>1</sup> lub oryginalnej ładowarki szybkiego ładowania<sup>1</sup>.
- ▶ Używać wyłącznie akumulatora serii Power for ALL 18 V.
- ▶ Upewnić się, że dzieci nie będą bawić się urządzeniem, nawet jeśli znajduje się ono w stacji bazowej<sup>1</sup>.

→ Rys. **6 - 10**

### Obsługa urządzenia

→ Rys. **11 - 25**

### Demontaż urządzenia

→ Rys. **26 - 28**

## Czyszczenie i pielęgnacja

Zastosować się do instrukcji obrazkowej.

**Uwaga:** Czyszczenie filtra pojemnika na pył zaleca się przy każdym opróżnianiu tego pojemnika, ale przynajmniej raz na miesiąc.

### Czyszczenie urządzenia

→ Rys. **29 - 29**

### Opróżnianie pojemnika na pył

→ Rys. **30 - 33**

<sup>1</sup> Zależnie od wyposażenia urządzenia

**Czyszczenie jednostki filtrującej**

→ Rys. 34 - 40

- ▶ Nigdy nie dopuszczać do kontaktu filtrów z cieczami.

**Czyszczenie szczotki do podłóg**

→ Rys. 41 - 41

**Usuwanie usterek**

<b>Usterka</b>	<b>Przyczyna i rozwiązywanie problemów</b>
Urządzenie nie działa.	Akumulator nie jest prawidłowo zamontowany.
Wskaźnik stanu akumulatora nie pokazuje stanu.	<ul style="list-style-type: none"> <li>▶ Prawidłowo zamontować akumulator. Montaż i ładowanie akumulatora</li> </ul>
Czerwony komunikat o błędzie świeci przez 10 sekund.	<p>Akumulator nie jest naładowany.</p> <ul style="list-style-type: none"> <li>▶ Naładować akumulator.</li> </ul> <p>Temperatura akumulatora jest zbyt wysoka lub zbyt niska.</p> <ol style="list-style-type: none"> <li>1. Wyłączyć urządzenie i odłączyć je od zasilania.</li> <li>2. Poczekać, aż akumulator osiągnie temperaturę pokojową.</li> </ol>
	<p>Temperatura urządzenia jest zbyt wysoka lub zbyt niska.</p> <ol style="list-style-type: none"> <li>1. Wyłączyć urządzenie i odłączyć je od zasilania.</li> <li>2. Poczekać, aż urządzenie osiągnie temperaturę pokojową.</li> </ol>
Brak funkcji ładowania.	<p>Użyto nieodpowiedniej ładowarki.</p> <ul style="list-style-type: none"> <li>▶ Używać wyłącznie dołączonej ładowarki.</li> </ul>
Nie można włożyć pojemnika na pył.	<p>Jednostka filtrująca nie jest kompletna.</p> <ul style="list-style-type: none"> <li>▶ Sprawdzić, czy jednostka filtrująca jest kompletna.</li> </ul> <p>Jednostka filtrująca lub pojemnik na pył nie są stabilnie osadzone.</p> <ul style="list-style-type: none"> <li>▶ Sprawdzić, czy jednostka filtrując i pojemnik na pył zostały prawidłowo włożone.</li> </ul>
Moc ssania spada.	<p>Filtr jest zapchany.</p> <ol style="list-style-type: none"> <li>1. Wyłączyć urządzenie i odłączyć je od zasilania.</li> <li>2. Wyczyścić jednostkę filtrującą.</li> </ol> <p>Dysza jest zablokowana.</p> <ol style="list-style-type: none"> <li>1. Wyłączyć urządzenie i odłączyć je od zasilania.</li> <li>2. Sprawdzić, czy przewód powietrza od dyszy do urządzenia jest zapchany.</li> <li>3. Opróżnić pojemnik na pył.</li> <li>4. Wyczyścić jednostkę filtrującą.</li> <li>5. Po ostygnięciu urządzenia włączyć je ponownie.</li> </ol>

## Utylizacja zużytego urządzenia

- ▶ Urządzenie utylizować zgodnie z przepisami o ochronie środowiska naturalnego.

Informacje o aktualnych możliwościach utylizacji można uzyskać od sprzedawcy lub w urzędzie miasta lub gminy.



To urządzenie jest oznaczone zgodnie z Dyrektywą Europejską 2012/09/UE oraz polską Ustawą z dnia 29 lipca 2005r. „O zużyтым sprzęcie elektrycznym i elektronicznym” (Dz.U. z 2005 r. Nr 180, poz. 1495) symbolem przekreślonego kontenera na odpady. Takie oznakowanie informuje, że sprzęt ten, po okresie jego użytkowania nie może być umieszczany łącznie z innymi odpadami pochodzącymi z gospodarstwa domowego. Użytkownik jest zobowiązany do oddania go prowadzącym zbieranie zużytego sprzętu elektrycznego i elektronicznego. Prowadzący zbieranie, w tym lokalne punkty zbiórki, sklepy oraz gminne jednostka, tworzą odpowiedni system umożliwiający oddanie tego sprzętu. Właściwe postępowanie ze zużyтым sprzętem elektrycznym i elektronicznym przyczynia się do uniknięcia szkodliwych dla zdrowia ludzi i środowiska naturalnego konsekwencji, wynikających z obecności składników niebezpiecznych oraz niewłaściwego składowania i przetwarzania takiego sprzętu.

## Utylizacja akumulatorów/baterii

Akumulatory/baterie powinny być poddawane recyklingowi w sposób przyjazny dla środowiska. Nie wyrzucać akumulatorów/baterii do pojemnika z odpadami komunalnymi.

- ▶ Zużyte akumulatory/baterie należy utylizować w sposób przyjazny dla środowiska.



Zgodnie z dyrektywą 2006/66/WE zużyte akumulatory/baterie muszą być zbierane osobno i poddawane recyklingowi w sposób przyjazny dla środowiska.

## Warunki gwarancji

Posiadane urządzenie jest objęte gwarancją na podanych niżej warunkach. Urządzenie objęte gwarancją. Dystrybutor/gwarant: BSH Sprzęt Gospodarstwa Domowego Sp. z o.o., Al. Jerozolimskie 183, 02-222 Warszawa. Czas trwania gwarancji: 24 miesiące od wydania rzeczy pierwszemu kupującemu. Terytorialny zasięg ochrony gwarancyjnej: Polska. Konieczny dowód zakupu. Uprawnienia przysługujące kupującemu: usunięcie wady fizycznej, a jeżeli to nie jest możliwe – dostarczenie rzeczy wolnej od wady. Gwarancja nie wyłącza, nie ogranicza ani nie zawiesza uprawnień kupującego wynikających z przepisów o rękojmi za wady rzeczy sprzedanej. Dalsza treść oświadczenia gwarancyjnego (wraz z wyłączeniami z napraw gwarancyjnych) dostępna na stronie internetowej: [www.bosch-home.pl/gwarancja](http://www.bosch-home.pl/gwarancja). Gwarant udostępni treść oświadczenia gwarancyjnego również na piśmie lub e-mailem – w tym celu oraz w celu skorzystania z uprawnień z gwarancji prosimy o kontakt z infolinią: +48 42 271 5555 (opłata wg. stawek operatora).



## Biztonság

- Gondosan olvassa el ezt az útmutatót.
- Őrizze meg az útmutatót és a termékinformációkat a későbbi használat céljára, vagy az újabb tulajdonos számára.
- Ha szállítás közben megsérült a készülék, ne csatlakoztassa.

A készüléket csak a következőkre használja:

- eredeti alkatrészekkel és tartozékokkal. Idegen termékek használatából eredő károk esetén garanciális igény nem érvényesíthető.
- felületek tisztítására.
- a háztartásban és az otthoni környezet zárt helyiségeiben, szoba-hőmérsékleten.
- legfeljebb 2000 méter tengerszint feletti magasságig.

Ne használja a készüléket:

- emberek vagy állatok leporszívására.
- egészségre ártalmas, éles szélű, forró vagy izzó anyagok felszívására.
- nedves vagy folyékony anyagok felszívására.
- gyúlékony vagy robbanékony anyagok és gázok felszívására.
- kályhából és központifűtés-berendezésekből származó hamu és korom felszívására.
- nyomtatók és fénymásolók toneréből származó por felszívására.
- építési törmelék felszívására.

Válassza le a készüléket az elektromos hálózatról, ha:

- a készüléket tisztítja.

Ezt a készüléket 8 év feletti gyermekek és csökkent testi, érzékszervi vagy mentális képességekkel, illetve kevés tapasztalattal és/vagy ismerettel rendelkező személyek is használhatják felügyelet mellett, vagy ha megtanították nekik a készülék biztonságos használatát és megértették a lehetséges veszélyeket.

Gyermekek nem játszhatnak a készülékkel.

A készülék tisztítását és a felhasználói karbantartást nem végezhetik gyermekek felügyelet nélkül.

- ▶ A hálózati csatlakozóvezeték soha ne érintkezzen a készülék forró részeivel vagy hőforrásokkal.
- ▶ A hálózati csatlakozóvezeték soha ne érintkezzen hegyes és éles szélű tárgyakkal.

- ▶ A hálózati csatlakozóvezetékét soha ne törje meg, ne nyomja össze, ne változtassa meg.
- ▶ A töltőkábelt<sup>1</sup> és a gyorsöltő készüléket<sup>1</sup> csak az adattáblán megadottak szerint csatlakoztassa és üzemeltesse.
- ▶ A töltőkábelt<sup>1</sup> és a gyorsöltő készüléket<sup>1</sup> csak szabályszerűen felszerelt, földelt csatlakozóaljzaton át csatlakoztassa a váltakozó áramú hálózatra.
- ▶ A készülék tisztításához ne használjon gyúlékony vagy alkohol-tartalmú anyagokat.
- ▶ Tartsa távol ruházatát, haját, ujjait és más testrészeit a készüléken lévő nyílásoktól és a mozgó alkatrészekről.
- ▶ A csövet vagy a szívófejeket soha ne irányítsa a haj, szem, fül vagy száj felé.
- ▶ Ügyeljen rá, hogy gyermekek ne játsszanak a készülékkel, akkor sem, ha az a bázisállomáshoz<sup>1</sup> csatlakozik.
- ▶ Az elektronikus implantátumot viselő személyeknek legalább 10 cm távolságot kell tartani a készüléktől.
- ▶ Gyermekektől tartsa távol a csomagolóanyagot.
- ▶ Ne engedje, hogy gyermekek játsszanak a csomagolóanyaggal.
- ▶ Védje az akkumulátort a tűztől, a hőtől és a tartós napsugárzástól.
- ▶ Védje az akkumulátort a víztől és a beszivárgó nedvességtől.
- ▶ Soha ne nyissa fel az akkumulátort.
- ▶ A nem használt akkumulátort tartsa távol a fémtárgyaktól, pl. gemkapcsoktól, érméktől, kulcsoktól, szegektől vagy csavaroktól.
- ▶ Gondoskodjon a szellőzésről.
- ▶ Panasz esetén forduljon orvoshoz.
- ▶ Bőrrel való érintkezés esetén azonnal öblítse le vízzel.
- ▶ Szembe kerülés esetén kérjen orvosi segítséget.

## **Anyagi károk elkerülése**

- ▶ Ellenőrizze és tisztítsa meg a tárgyakat, amelyeket a folyadék ért.
- ▶ Cserélje ki a sérült tárgyakat.
- ▶ Rendszeresen ellenőrizze a talprészek kopását.

- ▶ A kopott szívófejet cserélje ki.
- ▶ Soha ne használja a szívófejet behelyezett kefehenger nélkül.
- ▶ A készüléket soha ne üzemeltesse szűrőegység nélkül.

---

<sup>1</sup> A készülék kivitelétől függően

## Áttekintés

Itt áttekintést talál készülékének részeiről.

→ **Ábra 1**

<b>1</b>	Portartály
<b>2</b>	Pihefogó
<b>3</b>	Lamellás szűrő
<b>4</b>	Teljesítményszabályzó és be-/ki-kapcsoló
<b>5</b>	Állapotjelző
<b>6</b>	Portartály kioldógombja
<b>7</b>	Letámasztóhorog
<b>8</b>	Hajlítható szívócső
<b>9</b>	Lábkioldó
<b>10</b>	Univerzális padlószívófej szabadonálló funkcióval

## A készülék kezelése

Kövesse a képes útmutatót.

### Bázisállomás felszerelése

- ▶ Ellenőrizze, hogy a felszerelés környékén megsérülhetnek-e az elektromos vezetékek.
- ▶ A bázisállomást ne szerelje vízszintesen vagy függőlegesen egy csatlakozóaljzat alá, fölé vagy mellé.

→ **Ábra 2 - 3**

### A készülék felszerelése

→ **Ábra 4 - 5**

### A készülék töltése

- ▶ Az akkumulátort csak olyan töltőkészülékekben töltsse, amelyeket a gyártó ajánl.
- ▶ Az akkumulátort csak a Bosch készülékekkel együtt használja.
- ▶ Az akkumulátort csak az eredeti töltőkábellel<sup>1</sup> vagy az eredeti gyorstöltő készülékkel<sup>1</sup> töltsse.
- ▶ Csak a Power for ALL 18 V sorozathoz tartozó akkumulátorokat használjon.

- ▶ Ügyeljen rá, hogy gyermekek ne játszanak a készülékkel, akkor sem, ha az a bázisállomáshoz<sup>1</sup> csatlakozik.

→ **Ábra 6 - 10**

### A készülék kezelése

→ **Ábra 11 - 25**

### A készülék szétszerelése

→ **Ábra 26 - 28**

## Tisztítás és ápolás

Kövesse a képes útmutatót.

**Megjegyzés:** Javasoljuk, hogy a portartály szűrőjét a tartály minden ürítésekor, de legalább havonta egy alkalommal tisztítsa meg.

### A készülék tisztítása

→ **Ábra 29 - 29**

### A portartály kiürítése

→ **Ábra 30 - 33**

### A szűrőegység tisztítása

- ▶ Soha ne hagyja, hogy a szűrő folyadékokkal érintkezzen.

→ **Ábra 34 - 40**

### A padlószívófej tisztítása

→ **Ábra 41 - 41**

<sup>1</sup> A készülék kivitelétől függően

## Zavarok elhárítása

Hiba	Ok és hibaelhárítás
A készülék nem működik.	Az akkumulátor nincs megfelelően behelyezve. ▶ Helyezze be megfelelően az akkumulátort. Akkumulátor behelyezése és töltése
Az akkumulátor állapotjelzője nem jelez semmilyen állapotot.	Az akkumulátor nincs feltöltve. ▶ Töltse fel az akkumulátort.
A piros hibakijelzés 10 másodpercig világít.	Az akkumulátor túlhevült vagy túlságosan lehült. <b>1.</b> Kapcsolja ki a készüléket és válassza le az áramellátásról. <b>2.</b> Várja meg, amíg az akkumulátor felveszi a helyiség hőmérsékletét.
	A készülék túlhevült vagy túlságosan lehült. <b>1.</b> Kapcsolja ki a készüléket és válassza le az áramellátásról. <b>2.</b> Várja meg, amíg a készülék felveszi a helyiség hőmérsékletét.
Nincs töltési funkció.	Nem megfelelő töltőberendezést használt. ▶ Csak a csomagban található töltőberendezést használja.
A portartályt nem lehet behelyezni.	A szűrőegység nem teljes. ▶ Ellenőrizze, hogy a szűrőegység teljes-e.
	A szűrőegység vagy a portartály nem megfelelően helyezkedik el. ▶ Ellenőrizze, hogy a szűrőegység vagy a portartály megfelelően helyezkedik-e el.
A szívóerő csökken.	A szűrő eltömődött. <b>1.</b> Kapcsolja ki a készüléket és válassza le az áramellátásról. <b>2.</b> Tisztítsa meg a szűrőegységet.
	A szívófej blokkolva van. <b>1.</b> Kapcsolja ki a készüléket és válassza le az áramellátásról. <b>2.</b> Ellenőrizze, hogy a szívófej és a készülék közötti légcsatorna eltömődött-e. <b>3.</b> Űrítse ki a portartályt. <b>4.</b> Tisztítsa meg a szűrőegységet. <b>5.</b> Miután a készülék lehült, kapcsolja be ismét.



## A régi készülék ártalmatlanítása

- ▶ Környezetkímélő módon ártalmatlanítsa a készüléket.

Az aktuális ártalmatlanítási lehetőségekről a szakkereskedőnél, ill. a települési közigazgatásnál vagy önkormányzatnál tájékozódhat.



Ez a készülék az elhasznált villamosági és elektronikai készülékekről szóló 2012/19/EU irányelvnek megfelelő jelölést kapott. Ez az irányelv a már nem használt készülékek visszavételének és hasznosításának EU-szerte érvényes kereteit határozza meg.

pott, szabályosan kitöltött garanciajeggyel lehet igénybevenni, amely minden egyéb garanciális feltételt is részletesen ismertet. Minőségtanúsítás: A 2/1984. (111.10) BkM-lpM számú rendelete alapján, mint forgalmazó tanúsítjuk, hogy a készülék a vásárlási tájékoztatóban közölt adatoknak megfelelően.

## Akkumulátorok/elemek ártalmatlanítása

Az akkumulátorokat/elemeket környezetbarát újrahasznosítás céljából adja le. Ne dobja az akkumulátorokat/elemeket a háztartási hulladék közé.

- ▶ Gondoskodjon az akkumulátorok/elemek környezetbarát ártalmatlanításáról.



A 2006/66/EK európai irányelv értelmében a meghibásodott vagy elhasznált akkumulátorokat/elemeket külön össze kell gyűjteni, és környezetbarát módon újra kell hasznosítani.

## Garanciális feltételek

Az alábbi feltételek esetén érvényesítheti a garanciát készülékére.

A garanciális feltételeket a 151/2003. (IX.22.) számú kormányrendelet szabályozza. 3 munkanapon belüli meghibásodás esetén a készüléket a kereskedő kicseréli. Ezután vevőszolgálatunk gondoskodik a lehető legrövidebb időn belüli javításról. A garanciális szolgáltatásokat a vásárlásnál ka-



## Безопасность

- Внимательно прочитайте данное руководство.
- Сохраните инструкцию и информацию о приборе для дальнейшего использования или для передачи следующему владельцу.
- В случае обнаружения повреждений, связанных с транспортировкой, не подключайте прибор.

Используйте прибор только:

- с оригинальными частями и принадлежностями. В случае повреждений вследствие использования продуктов других производителей гарантийные обязательства теряют силу.
- для очистки поверхностей;
- в бытовых условиях и в закрытых помещениях домашних хозяйств при комнатной температуре.
- на высоте не более 2000 м над уровнем моря.

Не используйте прибор:

- для чистки людей и животных;
- для всасывания вредных для здоровья, острых, горячих или раскалиённых субстанций;
- для всасывания влажных или жидких субстанций;
- для всасывания легковоспламеняющихся или взрывчатых веществ и газов;
- для всасывания пепла, сажи из печей и установок центрального отопления;
- для всасывания тонера из принтеров или копировальных аппаратов;
- для всасывания строительного мусора.

Отсоедините прибор от подачи электроэнергии, если вы:

- очищаете прибор;

Данный прибор может использоваться детьми в возрасте от 8 лет и старше, а также лицами с ограниченными физическими, сенсорными или умственными способностями или с недостатком опыта и/или знаний, если они находятся под присмотром или после получения указаний по безопасному использованию прибора и после того, как они осознали опасности, связанные с неправильным использованием.

Детям запрещено играть с прибором.

Очистку и обслуживание прибора запрещается выполнять детям без надзора взрослых.

- ▶ Ни в коем случае не допускайте контакта сетевого кабеля с горячими частями прибора или с источниками тепла.
- ▶ Ни в коем случае не допускайте контакта сетевого кабеля с острыми концами или кромками.
- ▶ Запрещается перегибать, заземлять или переоборудовать сетевой кабель.
- ▶ Зарядный кабель<sup>1</sup> и быстрозарядное устройство<sup>1</sup> следует подключать и эксплуатировать в строгом соответствии с данными на типовой табличке .
- ▶ Зарядный кабель<sup>1</sup> и быстрозарядное устройство<sup>1</sup> можно подключать только к электросети переменного тока через установленную согласно предписаниям розетку с заземлением.
- ▶ Не используйте воспламеняющиеся или спиртосодержащие вещества при очистке прибора.
- ▶ Следите за тем, чтобы в отверстия или подвижные элементы прибора не попадали предметы одежды, волосы, пальцы и другие части тела.
- ▶ Не направляйте трубку или всасывающую насадку на глаза и уши, не подносите к волосам и рту.
- ▶ Убедитесь, что дети не используют прибор для игр, даже если он установлен на базовом блоке<sup>1</sup>.
- ▶ Лицам с электронными имплантатами запрещается приближаться к прибору ближе, чем на 10 см.
- ▶ Не подпускайте детей к упаковочному материалу.
- ▶ Не позволяйте детям играть с упаковочным материалом.
- ▶ Не допускайте воздействия на аккумулятор огня, высоких температур и солнечного света в течение продолжительного времени.
- ▶ Защищайте аккумулятор от воды и проникновения влаги.
- ▶ Никогда не открывайте аккумулятор.
- ▶ Храните неиспользуемые аккумуляторы вдали от металлических предметов, например, канцелярских скрепок, монет, ключей, иглолок или шурупов.
- ▶ Проветрите помещение.

---

<sup>1</sup> В зависимости от комплектации

**ru** Во избежание материального ущерба

- ▶ При наличии жалоб обратитесь к врачу.
- ▶ При контакте с кожей немедленно промойте водой.
- ▶ При попадании в глаза обратитесь к врачу.

## Во избежание материального ущерба

- ▶ Проверяйте и очищайте влажные предметы.
- ▶ Заменяйте поврежденные предметы.
- ▶ Регулярно проверяйте уровень износа рабочих поверхностей насадки.
- ▶ Заменяйте изношенные насадки.
- ▶ Никогда не используйте насадку без щёточного валика.
- ▶ Никогда не используйте прибор без фильтровального блока.

## Обзор

Здесь приведен обзор составных частей прибора.

→ Рис. **1**

<b>1</b>	Контейнер для сбора пыли
<b>2</b>	Фильтрующая сетка
<b>3</b>	Ламельный фильтр
<b>4</b>	Регулятор мощности и выключатель
<b>5</b>	Индикатор состояния
<b>6</b>	Кнопка разблокировки контейнера для сбора пыли
<b>7</b>	Крючок для крепления
<b>8</b>	Шарнирная всасывающая трубка
<b>9</b>	Ножная разблокировка
<b>10</b>	Универсальная насадка для пола с функцией свободной установки

## Пользование прибором

Пользуйтесь инструкцией на изображениях.

## Установка базового блока

- ▶ Убедитесь, что в зоне установки блока не проходит домашняя электропроводка.
- ▶ Не устанавливайте базовый блок горизонтально или вертикально над, под или рядом с сетевой розеткой.

→ Рис. **2 - 3**

## Монтаж прибора

→ Рис. **4 - 5**

## Зарядка прибора

- ▶ Для зарядки аккумулятора используйте только устройства, рекомендованные изготовителем.
- ▶ Используйте аккумулятор только с приборами Bosch.
- ▶ Для зарядки аккумулятора используйте только оригинальный кабель зарядного устройства<sup>1</sup> или оригинальное устройство быстрой зарядки<sup>1</sup>.
- ▶ Используйте только аккумуляторы серии «Power for ALL» 18 В.
- ▶ Убедитесь, что дети не используют прибор для игр, даже если он установлен на базовом блоке<sup>1</sup>.

→ Рис. **6 - 10**

## Пользование прибором

→ Рис. **11 - 25**

## Демонтаж прибора

→ Рис. **26 - 28**

## Чистка и уход

Пользуйтесь инструкцией на изображениях.

**Заметка:** Рекомендуется очищать фильтр контейнера для сбора пыли при каждом опорожнении контейнера, но не реже чем раз в месяц.

<sup>1</sup> В зависимости от комплектации

## Очистка прибора

→ Рис. 29 - 29

## Опорожнение контейнера для сбора пыли

→ Рис. 30 - 33

## Очистка фильтровального блока

▶ Не допускайте контакта фильтра с жидкостями.

→ Рис. 34 - 40

## Очистка насадки для пола

→ Рис. 41 - 41

## Устранение неисправностей

Неисправность	Причина и устранение неисправностей
Прибор не работает.	Аккумулятор установлен неправильно.
Индикатор состояния аккумуляторной батареи не показывает состояние.	<ul style="list-style-type: none"> <li>▶ Установите аккумулятор в правильном положении.</li> </ul> Установка и зарядка аккумулятора
Индикатор неисправности горит красным светом в течение 10 с.	Аккумулятор не заряжен. <ul style="list-style-type: none"> <li>▶ Зарядите аккумулятор.</li> </ul>
	Перегрев или переохлаждение аккумулятора. <ol style="list-style-type: none"> <li>1. Выключите прибор и отсоедините его от электропитания.</li> <li>2. Подождите, пока аккумулятор не достигнет комнатной температуры.</li> </ol>
	Перегрев или переохлаждение прибора. <ol style="list-style-type: none"> <li>1. Выключите прибор и отсоедините его от электропитания.</li> <li>2. Подождите, пока прибор не достигнет комнатной температуры.</li> </ol>
Зарядка не выполняется.	Использовалось неподходящее зарядное устройство. <ul style="list-style-type: none"> <li>▶ Используйте только входящее в комплект поставки зарядное устройство.</li> </ul>
Контейнер для пыли не установлен.	Фильтровальный блок не укомплектован. <ul style="list-style-type: none"> <li>▶ Проверьте укомплектован ли фильтровальный блок.</li> </ul>
	Фильтровальный блок или контейнер для сбора пыли установлены неправильно. <ul style="list-style-type: none"> <li>▶ Проверьте правильно ли установлены фильтровальный блок или контейнер для сбора пыли.</li> </ul>
Мощность всасывания уменьшилась.	Фильтр засорен. <ol style="list-style-type: none"> <li>1. Выключите прибор и отсоедините его от электропитания.</li> <li>2. Очистите фильтровальный блок.</li> </ol>
	Насадка заблокирована.

Неисправность	Причина и устранение неисправностей
Мощность всасывания уменьшилась.	<ol style="list-style-type: none"> <li>1. Выключите прибор и отсоедините его от электропитания.</li> <li>2. Проверьте, не засорен ли воздушный канал от насадок до прибора.</li> <li>3. Опорожните контейнер для сбора пыли.</li> <li>4. Очистите фильтровальный блок.</li> <li>5. Снова включите прибор, после того, как он охладится.</li> </ol>

## Утилизация старого бытового прибора

- ▶ Утилизируйте прибор в соответствии с экологическими нормами. Сведения о возможных способах утилизации можно получить в специализированном торговом предприятии, а также в районных или городских органах управления.



Данный прибор имеет метку о соответствии европейским нормам 2012/19/ЕУ утилизации электрических и электронных приборов (waste electrical and electronic equipment - WEEE).

Данные нормы определяют действующие на территории Евросоюза правила возврата и утилизации старых приборов.

## Утилизация аккумуляторов/батарей

Аккумуляторы/батареи следует отправить на дальнейшую утилизацию в соответствии с требованиями охраны окружающей среды. Не утилизируйте аккумуляторы/батареи вместе с бытовым мусором.

- ▶ Утилизируйте аккумуляторы/батареи в соответствии с экологическими нормами.



В соответствии с европейской Директивой 2006/66/ЕС поврежденные или использованные аккумуляторы/батареи должны собираться отдельно и отправляться на дальнейшую утилизацию в соответствии с требованиями охраны окружающей среды.

## Гарантийные условия

Вы имеете право на гарантийное обслуживание вашего прибора в соответствии со следующими условиями.

Получить исчерпывающую информацию об условиях гарантийного обслуживания Вы можете в Вашем ближайшем авторизованном сервисном центре, или в сервисном центре от производителя ООО «БСХ Бытовая техника», или в сопроводительной документации.

## Информация изготовителя о гарантийном и сервисном обслуживании

Круглосуточный телефон службы поддержки\*:

8 (800) 200-29-61

Официальный сайт в Интернете:

www.bosch-home.ru

Адреса авторизованных сервисных центров, а также вся информация по сервисному обслуживанию доступна на официальном сайте в Интернете: [www.bosch-home.ru](http://www.bosch-home.ru).

Рекомендуем Вам пользоваться услугами только авторизованных сервисных центров.

Оригинальные аксессуары и средства по уходу для бытовой техники Bosch Вы можете приобрести в нашем фирменном интернет-магазине: [www.bosch-home.ru/store](http://www.bosch-home.ru/store). С условиями заказа, оплаты и доставки Вы можете ознакомиться на сайте. Также оригинальные аксессуары и средства по уходу Вы можете приобрести в авторизованных сервисных центрах.

1. Изделие \_\_\_\_\_ 2. Модель \_\_\_\_\_

Пункты 1-2 заполняются только в случае, если эти данные не содержатся в документах о покупке изделия (кассовый чек и/или товарный чек, товарная накладная).

3. Данная информация распространяется на малые бытовые приборы товарного знака Bosch: кофеварки, кофемашины, кофемолки, весы, кухонные комбайны, миксеры, пылесосы, резки, тостеры, утюги, фены, распрямители для волос, электрочайники, соковыжималки, измельчители, блендеры, гладильные доски, ванночки, напольные весы, утюги, паровые станции, гладильные доски и аналогичные им изделия.

4. Уважаемые дамы и господа, сообщаем Вам, что подтверждение соответствия нашей продукции обязательным требованиям в соответствии с законодательством осуществляется в форме обязательной сертификации и декларирования соответствия. Информацию об обязательном подтверждении соответствия наших приборов, в том числе данные о номере сертификата соответствия (декларации о соответствии) и сроке его (ее) действия Вы можете получить в ООО «БСХ Бытовые Приборы».

Наша продукция производится под контролем транснациональной корпорации «БСХ Хаусгерате GmbH», адрес штаб-квартиры: 81739 Мюнхен, Карл-Верри Штрассе 34, Германия (BSH Hausgeräte GmbH, Carl-Wery-Str. 34, 81739 München, Germany).

Организацией, выполняющей функции иностранного изготовителя, уполномоченной изготовителем на основании договора с ним, является ООО «БСХ Бытовые Приборы», 198515, Санкт-Петербург, г. Петергоф, ул. Карла Сименса, д.1 лит. А, филиал в г. Москва, 119071, ул. Малая Калужская, д.15, телефон (495) 737-2777, факс (495) 737-2798.

5. Обязательные сведения о технических характеристиках прибора приведены на типовой табличке прибора или на его этикетке и/или в сопроводительной документации.

### 6. Аксессуары и средства по уходу

Для безупречного функционирования Вашей техники и ухода за ней производитель рекомендует использовать только оригинальные аксессуары и средства по уходу. Оригинальные аксессуары разработаны производителем, они идеально подходят именно для Вашего прибора. Оригинальные аксессуары и средства по уходу соответствуют самым высоким требованиям качества товарного знака Bosch, они проходят заводские испытания для обеспечения максимальной надежности в работе. По всем вопросам, связанным с аксессуарами и средствами по уходу для Вашей бытовой техники, Вы можете обратиться в авторизованные сервисные центры или по телефону службы поддержки.

### 7. Гарантия изготовителя

Фирма изготовитель предоставляет на приобретенный Вами в Российской Федерации бытовой прибор гарантию в соответствии с действующим законодательством РФ сроком 1 год. На приобретенный в Республике Беларусь бытовой прибор, к которому при покупке был выдан гарантийный талон, действуют гарантийные условия, не противоречащие законодательству Республики Беларусь.

### 8. Внимание! Важная информация для потребителей

Данный прибор предназначен для использования исключительно для личных, семейных, домашних и иных нужд, не связанных с осуществлением предпринимательской деятельности либо удовлетворением бытовых потребностей в офисе предприятия, учреждения или организации. Использование прибора в целях, отличных от вышеуказанных, является нарушением правил надлежащей эксплуатации прибора.

Наличие фирменной заводской типовой таблички на приборе обязательно! Пожалуйста, убедитесь в ее наличии и сохраните ее на приборе в течение всего срока службы прибора. Удаление таблички ведет к обезличению прибора и к возможным нарушениям правил его эксплуатации.

Изготовитель не несет ответственность за недостатки в приборе, если сервисной службой будет доказано, что они возникли после передачи прибора потребителю вследствие нарушения им правил пользования, транспортировки, хранения, действия третьих лиц, непреодолимой силы (пожара, природной катастрофы и т.п.), попадания бытовых насекомых и грызунов, воздействия иных посторонних факторов, а также вследствие существенных нарушений технических требований, оговоренных в инструкции по эксплуатации, в том числе нестабильности параметров электросети, установленных ГОСТ 32144-2013.

Для подтверждения даты покупки прибора при гарантийном ремонте или предъявлении иных предусмотренных законом требований убедительно просим Вас сохранять документы о покупке (чек, квитанцию, иные документы, подтверждающие дату и место покупки).

Соблюдение рекомендаций и указаний, содержащихся в инструкции по эксплуатации (правилах пользования), поможет избежать проблем в эксплуатации прибора и его обслуживании.

Неисправные узлы приборов в гарантийный период бесплатно ремонтируются или заменяются новыми. Решение вопроса о целесообразности их замены или ремонта остается за службами сервиса.

### 9. Информация о сервисе

В период и после истечения гарантийного срока наша Служба Сервиса, а также мастерские наших партнеров всегда готовы предложить Вам свои услуги. Список адресов уполномоченных изготовителем пунктов авторизованного сервисного обслуживания находится на официальном сайте в Интернете: [www.bosch-home.ru](http://www.bosch-home.ru).

Срок службы малых бытовых приборов (кроме кухонных комбайнов и пылесосов) составляет 2 года. Срок службы кухонных комбайнов и пылесосов составляет 5 лет. Срок службы изделия исчисляется с даты его покупки, либо при невозможности ее определения, с даты изготовления изделия, нанесенной на типовую табличку изделия. В соответствии со стандартом изготовителя дата изготовления маркируется FD ГГММ, где ГГ – год изготовления минус 1920, а ММ – месяц изготовления. Для определения года изготовления прибора необходимо к 1920 прибавить число ГГ.

\* Бесплатный круглосуточный телефон для звонков на территории РФ.

B34C065N1-1M00 03/2017



**BOSCH**

Разработано для жизни

**Информация о бытовой технике, произведенной под контролем концерна БСХ Хаусгерете ГмБХ, Карл-Вери-Штр. 34, 81739 Мюнхен, Германия в соответствии с требованиями законодательства о техническом регулировании и законодательства о защите прав потребителей Российской Федерации**

**Продукция: пылесосы**

**Товарный знак: Bosch**

ВНИМАНИЕ! Ассортимент продукции постоянно обновляется. Технические характеристики продукции, в том числе энергоэффективности, постоянно совершенствуются. Продукция регулярно проходит обязательную процедуру подтверждения соответствия согласно действующему законодательству. Информацию о реальных актуальных сертификатах соответствия и сроках их действия, информацию об актуальном ассортименте продукции можно получить у организатора, выполняющей функции иностранного изготовителя на территории Российской Федерации ООО «БСХ Бытовые Приборы», 198515, Санкт-Петербург, г. Петергоф, ул. Карла Сименса, д.1 лит.А, филиал в г. Москва, 119071, ул. Малая Калужская, д.15, телефон (495) 737-2777, факс (495) 737-2798.

Компания ООО «БСХ Бытовые Приборы», 198515, Санкт-Петербург, г. Петергоф, ул. Карла Сименса, д.1 лит.А, филиал в г. Москва, 119071, ул. Малая Калужская, д.15, телефон (495) 737-2777, факс (495) 737-2798 осуществляет свою деятельность по подтверждению соответствия продукции от имени производителя на единой таможенной территории Евразийского экономического союза в соответствии с действующими техническими регламентами, в качестве уполномоченного Изготовителем лица, а также выполняет требования, предусмотренные Законом РФ №184-ФЗ «О техническом регулировании» для лица, выполняющего функции иностранного изготовителя на территории Российской Федерации.

Импортером в Российскую Федерацию продукции, сертифицированной в качестве серийно производимой, является ООО «БСХ Бытовые Приборы», 198515, Санкт-Петербург, г. Петергоф, ул. Карла Сименса, д.1 лит.А, филиал в г. Москва, 119071, ул. Малая Калужская д.15, телефон (495) 737-2777.

Организацией, указываемой на продукции в целях идентификации продукции и осуществляющей первичное размещение продукции на рынке Европейского союза, является Роберт Бош Хаусгерете ГмБХ Карл-Вери-Штр. 34, 81739 Мюнхен, Германия (Robert Bosch Hausgeräte GmbH, Carl-Wery-Str. 34, 81739 München, Germany).

Юридическим лицом (изготовителем), осуществляющим от своего имени изготовление продукции и ответственным за ее соответствие требованиям применимых технических регламентов, является БСХ Хаусгерете ГмБХ, Карл-Вери-Штр. 34, 81739 Мюнхен, Германия (BSH Hausgeräte GmbH, Carl-Wery-Str. 34, 81739 München, Germany).

При перевозке, погрузке, разгрузке и хранении продукции следует руководствоваться, помимо изложенных в инструкции по эксплуатации, следующими требованиями:

- Запрещается подвергать продукцию существенным механическим нагрузкам, которые могут привести к повреждению продукции и/или нарушению ее упаковки.
- Необходимо избегать попадания на упаковку продукции воды и других жидкостей.

Перед перевозкой или передачей на хранение бывшей в эксплуатации продукции при отрицательной температуре необходимо убедиться в отсутствии в продукции воды.

Продукция предназначена к использованию в условиях температуры выше 0°С и относительной влажности, не превышающей 93%.

Перед началом эксплуатации продукции, длительное время находившейся под воздействием отрицательной температуры, необходимо выдержать ее в условиях комнатной температуры несколько часов.

Правила реализации продукции определяются предприятиями розничной торговли в соответствии с требованиями действующего законодательства.

Указания по утилизации продукции содержатся в инструкции по эксплуатации и могут быть уточнены у муниципальных органов исполнительной власти.

Для продукции, реализованной изготовителем в течение срока действия сертификата соответствия, этот сертификат действителен при ее поставке, продаже и использовании (применении) в течение срока службы, указанного в соответствии со статьей 18 Закона РФ о защите прав потребителей. Срок службы на продукцию указан производителем в листочке «Информация изготовителя о гарантийном и сервисном обслуживании».

Продукция может быть идентифицирована по модельному обозначению (поле «E-Nr.»), апробационному типу (поле «Турез») и товарному знаку Bosch, нанесенным на продукцию, упаковку и (или) содержащихся в эксплуатационных документах. В соответствии с внутренним стандартом изготовителя бытовая техника идентифицируется по следующей схеме:

**E-Nr.** <материальный номер> / <индекс сервисной службы>

Материальный номер представляет собой буквенно-цифровое обозначение продукции длиной не более 10 символов, используемое при продаже (именуемое модельным обозначением или моделью бытового прибора) торговой марки Bosch. Материальный номер (модель) указывается между кодовым словом «E-Nr.» и косой чертой «/».

Индекс сервисной службы – двузначное цифровое обозначение, присваиваемое единице продукции в процессе производства и используемое сервисной службой.

Эксплуатационные документы разрабатываются в унифицированной форме для широкого ассортимента продукции, поэтому изготовителем предусмотрено указание торгового обозначения прибора в эксплуатационных документах как полностью, так и частично, при условии, что это позволяет определить принадлежность данного эксплуатационного документа к бытовому прибору, сопровождаемому этим эксплуатационным документом. Установление в процессе идентификации соответствия характеристик бытового прибора положениям, содержащимся в прилагаемых к нему эксплуатационных документах, проводится путем анализа информации, изложенной в эксплуатационных документах.

В состав эксплуатационных документов, предусмотренных изготовителем для продукции, могут входить настоящая информация, инструкция (руководство) по эксплуатации, информация об условиях гарантийного и сервисного обслуживания.

Маркирование продукции осуществляется изготовителем на типовой табличке прибора, на упаковочной этикетке, непосредственно на упаковке прибора, а также может производиться иными способами, обеспечивающими доступное и наглядное представление информации о приборе в местах продаж.



Продукция, которая прошла процедуру подтверждения соответствия согласно требованиям технических регламентов Таможенного союза и/или технических регламентов Евразийского экономического союза, маркируется единым знаком обращения продукции на рынке государств-членов Таможенного союза (Евразийского экономического союза).

Продукция соответствует следующим техническим регламентам Таможенного союза:

- ТР ТС 020/2011 Электromагнитная совместимость технических средств
- ТР ТС 004/2011 О безопасности низковольтного оборудования
- ТР ЕАЭС 037/2016 Об ограничении применения опасных веществ в изделиях электротехники и радиоэлектроники

Эксплуатационные документы на продукцию выполняются на русском языке. Эксплуатационные документы на государственных языках государств-членов Евразийского экономического союза, отличных от русского, при наличии соответствующих требований в законодательстве можно безвозмездно получить у торгующей организации-резидента соответствующего государства-члена Евразийского экономического союза.

Информация о комплектации продукции представлена в торговых залах, может быть запрошена по телефону бесплатной «горячей линии» (800) 200-2961, а также доступна в интернете на сайте производителя <http://www.bosch-home.ru>.



Торговое обозначение	Апробационный ТТ	Сертификат соответствия			Страна-изготовитель	НН*, В	НЧ*, Гц	НМ**, Вт
		Рег. номер	Дата выдачи	Действует до				
08008B700	GLASSVAC	C-DE AY46 B 0610019	18.07.2019	17.07.2024	Китай	3,6	5060	0
08008B710	GLASSVAC	C-DE AY46 B 0610019	18.07.2019	17.07.2024	Китай	3,6	5060	0
08008B720	GLASSVAC	C-DE AY46 B 0610019	18.07.2019	17.07.2024	Китай	3,6	5060	0
ВВН21630R	VXAS013V16	C-DE AY46 B 82700	03.11.2017	02.11.2022	Китай	200-240	5060	0
ВВН216CR	VXAS013V16	C-DE AY46 B 82700	03.11.2017	02.11.2022	Китай	200-240	5060	0
ВВН216R1A	VXAS013V16	C-DE AY46 B 82700	03.11.2017	02.11.2022	Китай	200-240	5060	0
ВВН216R1B	VXAS013V16	C-DE AY46 B 82700	03.11.2017	02.11.2022	Китай	200-240	5060	0
ВВН21830L	VXAS012V18	C-DE AY46 B 86828	03.11.2017	02.11.2022	Китай	100-240	5060	0
ВВН218LTD	VXAS012V18	C-DE AY46 B 86828	03.11.2017	02.11.2022	Китай	100-240	5060	0
ВВН4625M1	VCAS010V25	C-DE AY46 B 73181	20.01.2016	19.01.2021	Китай	100-240	5060	0
ВВН12143S	VXAS012V14	C-DE AY46 B 86828	03.11.2017	02.11.2022	Китай	100-240	5060	0
ВВН121841	VXAS012V18	C-DE AY46 B 86828	03.11.2017	02.11.2022	Китай	100-240	5060	0
ВВS1114	VCAS020V18	C-DE AY46 B 86828	03.11.2017	02.11.2022	Китай	100-240	5060	0
ВВS1U224	VCAS020V18	C-DE AY46 B 86828	03.11.2017	02.11.2022	Китай	100-240	5060	0
ВВS1Z00	VCAS020V18	C-DE AY46 B 86828	03.11.2017	02.11.2022	Китай	100-240	5060	0
ВВS811PCK	VCAS020V18	C-DE AY46 B 86828	03.11.2017	02.11.2022	Китай	100-240	5060	0
ВВS812AM	VCAS020V18	C-DE AY46 B 86828	03.11.2017	02.11.2022	Китай	100-240	5060	0
ВВS812PCK	VCAS020V18	C-DE AY46 B 86828	03.11.2017	02.11.2022	Китай	100-240	5060	0
ВВS81PET	VCAS020V18	C-DE AY46 B 86828	03.11.2017	02.11.2022	Китай	100-240	5060	0
ВСH3ALL2S	VXAS014V2S	C-DE AY46 B 86828	03.11.2017	02.11.2022	Китай	100-240	5060	0
ВСH3P25S	VXAS014V2S	C-DE AY46 B 86828	03.11.2017	02.11.2022	Китай	100-240	5060	0
ВСH3P25S	VXAS014V2S	C-DE AY46 B 86828	03.11.2017	02.11.2022	Китай	100-240	5060	0
ВСH256N1	VCAS010V25	C-DE AY46 B 73181	20.01.2016	19.01.2021	Китай	100-240	5060	0
ВСH65POWER	VCAS010V25	C-DE AY46 B 73181	20.01.2016	19.01.2021	Китай	100-240	5060	0
ВСH65P25K	VCAS010V25	C-DE AY46 B 73181	20.01.2016	19.01.2021	Китай	100-240	5060	0
ВСH6ATH18	VCAS010V18	C-DE AY46 B 73181	20.01.2016	19.01.2021	Китай	100-240	5060	0
ВСH6ATH25	VCAS010V25	C-DE AY46 B 73181	20.01.2016	19.01.2021	Китай	100-240	5060	0
ВСH6ATH25K	VCAS010V25	C-DE AY46 B 73181	20.01.2016	19.01.2021	Китай	100-240	5060	0
ВСH6L2561	VCAS010V25	C-DE AY46 B 73181	20.01.2016	19.01.2021	Китай	100-240	5060	0
ВСH6Z000	VCAS010V25	C-DE AY46 B 73181	20.01.2016	19.01.2021	Китай	100-240	5060	0
ВСH7ATH32K	VCAS010V32	C-DE AY46 B 82700	03.11.2017	02.11.2022	Китай	100-240	5060	0
ВСR1ACG	ВВSRXR0_W	C-DE AY46 B 00752/18	28.12.2018	27.12.2023	Германия	100-240	5060	700
ВСS1ALL	VCAS020V18	C-DE AY46 B 86828	03.11.2017	02.11.2022	Китай	100-240	5060	0
ВСS1ULTD	VCAS020V18	C-DE AY46 B 86828	03.11.2017	02.11.2022	Китай	100-240	5060	0
ВСS1BK1	VCAS020V18	C-DE AY46 B 86828	03.11.2017	02.11.2022	Китай	100-240	5060	0
ВСB2ZCARP	ВВRS07Z2V0	C-DE AY46 B 86283	18.07.2018	17.07.2023	Польша	220-240	5060	2000
ВСG05AAA2	ВВXS06V2	C-DE AY46 B 84712	03.04.2018	02.04.2023	Китай	220-240	5060	700
ВСG1U1650	ВВRS22X2V0	C-DE AY46 B 82166	22.09.2017	21.09.2022	Польша	220-240	5060	1550
ВСG1S2000	ВВRS25X2V0	C-DE AY46 B 76070	18.08.2016	17.08.2021	Германия	220-240	50	2000
ВСG125101	ВВRS25X2V0	C-DE AY46 B 76070	18.08.2016	17.08.2021	Германия	220-240	50	2000
ВСG125103	ВВRS25X2V0	C-DE AY46 B 76070	18.08.2016	17.08.2021	Германия	220-240	50	2000
ВСG135MOV24	ВВRS26Z35M	C-DE AY46 B 73215	22.01.2016	21.01.2021	Германия	220-240	5060	2200
ВСG135MOV25	ВВRS26Z35M	C-DE AY46 B 73215	22.01.2016	21.01.2021	Германия	220-240	5060	2200
ВСG135MOV28	ВВRS26Z35M	C-DE AY46 B 73215	22.01.2016	21.01.2021	Германия	220-240	5060	2200
ВСG135MOV29	ВВRS26Z35M	C-DE AY46 B 73215	22.01.2016	21.01.2021	Германия	220-240	5060	2200
ВСG135MOV41	ВВRS26Z35M	C-DE AY46 B 73215	22.01.2016	21.01.2021	Германия	220-240	5060	2200
ВСG14Z000	ВВRS16Z40V	C-DE AY46 B 81656	22.08.2017	21.08.2022	Германия	220-240	5060	850
ВСG17294	ВВRS22Q8V0	C-DE AY46 B 76070	18.08.2016	17.08.2021	Германия	220-240	5060	1700
ВСG18PFC4	ВВRS07Z8V0	C-DE AY46 B 76070	08.09.2017	07.09.2022	Германия	220-240	5060	1800
ВСG18S156D	ВВRS07Z8V0	C-DE AY46 B 76070	18.08.2016	17.08.2021	Германия	220-240	5060	850
ВСG182009	ВВBSGL40S	C-DE AY46 B 82166	22.09.2017	21.09.2022	Германия	220-240	5060	1800
ВСG184203S	ВВBSGL40S	C-DE AY46 B 82166	22.09.2017	21.09.2022	Германия	220-240	5060	1800
ВСG184205S	ВВBSGL40S	C-DE AY46 B 82166	22.09.2017	21.09.2022	Германия	220-240	5060	1800
ВСG1842130	ВВBSGL40S	C-DE AY46 B 82166	22.09.2017	21.09.2022	Германия	220-240	5060	2000
ВСG18482200	ВВBSGL40S	C-DE AY46 B 82166	22.09.2017	21.09.2022	Германия	220-240	5060	2000
ВСG1848GOLD	ВВBSGL40S	C-DE AY46 B 82166	22.09.2017	21.09.2022	Германия	220-240	5060	2000
ВСG211700	ВВBS18Z2V0	C-DE AY46 B 03956/19	25.04.2019	24.04.2024	Германия	220-240	50	1400
ВСG211702	ВВBS18Z2V0	C-DE AY46 B 03956/19	25.04.2019	24.04.2024	Германия	220-240	50	1400
ВСG211800	ВВBS18Z2V0	C-DE AY46 B 03956/19	25.04.2019	24.04.2024	Германия	220-240	50	1400
ВСG22200	ВВBS07Z2V0	C-DE AY46 B 81656	22.08.2017	21.08.2022	Германия	220-240	5060	2000
ВСG05A221	ВВXS06V1	C-DE AY46 B 84712	03.04.2018	02.04.2023	Китай	220-240	5060	700
ВСG05A225	ВВXS06V1	C-DE AY46 B 84712	03.04.2018	02.04.2023	Китай	220-240	5060	700
ВСG1U1800	ВВRS22X2V0	C-DE AY46 B 82166	22.09.2017	21.09.2022	Польша	220-240	5060	1800
ВСG1U1802	ВВRS22X2V0	C-DE AY46 B 82166	22.09.2017	21.09.2022	Польша	220-240	5060	1800
ВСG1U1805	ВВRS22X2V0	C-DE AY46 B 82166	22.09.2017	21.09.2022	Польша	220-240	5060	1800
ВСG2U2030	ВВRS22X2V0	C-DE AY46 B 82166	22.09.2017	21.09.2022	Польша	220-240	5060	1800
ВСG2U2030	ВВRS25X2V0	C-DE AY46 B 82166	22.09.2017	21.09.2022	Польша	220-240	5060	2100
ВСG2U3CHAMP	ВВRS25X2V0	C-DE AY46 B 82166	22.09.2017	21.09.2022	Польша	220-240	5060	2100
ВСG2UPWER1	ВВRS25X2V0	C-DE AY46 B 82166	22.09.2017	21.09.2022	Польша	220-240	5060	2100
ВСG2UPWER2	ВВRS25X2V0	C-DE AY46 B 82166	22.09.2017	21.09.2022	Польша	220-240	5060	2100
ВСG2UPWER3	ВВRS25X2V0	C-DE AY46 B 82166	22.09.2017	21.09.2022	Польша	220-240	5060	2100
ВСG412000	ВВRS05G41	C-DE AY46 B 03956/19	25.04.2019	24.04.2024	Польша	220-240	5060	1800
ВСG412234	ВВRS05G41	C-DE AY46 B 03956/19	25.04.2019	24.04.2024	Польша	220-240	5060	1800
ВСG412234A	ВВRS05G41	C-DE AY46 B 03956/19	25.04.2019	24.04.2024	Польша	220-240	5060	1800
ВСG41Z00RU	ВВRS05G41	C-DE AY46 B 03956/19	25.04.2019	24.04.2024	Польша	220-240	5060	1800
ВСG5PWER	ВВCS25X5V0	C-DE AY46 B 73590	17.02.2016	16.02.2021	Китай	220-240	5060	2300
ВСG5Z00RU	ВВCS25X5V0	C-DE AY46 B 73590	17.02.2016	16.02.2021	Китай	220-240	5060	2300
ВСS72058	ВВRS05G70	C-DE AY46 B 84441	16.03.2018	15.03.2023	Китай	220-240	5060	1800
ВСH20210	VXAS021V20	C-DE AY46 B 77367	16.11.2016	15.11.2021	Китай	220-240	5060	0
ВСG132383	ВВBS625V00	C-DE AY46 B 73215	22.01.2016	21.01.2021	Германия	220-240	5060	2100
ВСG13MUL11	ВВBS625V00	C-DE AY46 B 73215	22.01.2016	21.01.2021	Германия	220-240	5060	2000
ВСG13MUL12	ВВBS625V00	C-DE AY46 B 73215	22.01.2016	21.01.2021	Германия	220-240	5060	2000
ВСG13MUL13	ВВBS625V00	C-DE AY46 B 73215	22.01.2016	21.01.2021	Германия	220-240	5060	2000
ВСM1808RU	ВВCS118V00	C-DE AY46 B 03452/19	05.04.2019	04.04.2024	Китай	230-240	50	1600
ВСN1701RU	ВВCS118V00	C-DE AY46 B 03452/19	05.04.2019	04.04.2024	Китай	230-240	50	1600
ВСN2100RU	ВВCS122V00	C-DE AY46 B 03452/19	05.04.2019	04.04.2024	Китай	230-240	50	1900
ВВD41120	ВС7920 SKS	C-DE AY46 B 01229/19	24.01.2019	23.01.2024	Польша	230	50	1200
ВВD41140	ВС7920 SKS	C-DE AY46 B 01229/19	24.01.2019	23.01.2024	Польша	230	50	1200
ВВD420HYG	ВС7673	C-DE AY46 B 01229/19	24.01.2019	23.01.2024	Польша	230	50	1400
ВВD421PET	ВС7673	C-DE AY46 B 01229/19	24.01.2019	23.01.2024	Польша	230	50	1400
ВВD421PRO	ВС7673	C-DE AY46 B 01229/19	24.01.2019	23.01.2024	Польша	230	50	1400
ВВZL2A310	ВВRS07Z2V0	C-DE AY46 B 86283	18.07.2018	17.07.2023	Польша	220-240	5060	600
ВВZL2A312	ВВRS07Z2V0	C-DE AY46 B 86283	18.07.2018	17.07.2023	Польша	220-240	5060	600
ВВZL2A317	ВВRS07Z2V0	C-DE AY46 B 86283	18.07.2018	17.07.2023	Польша	220-240	5060	600

\* НН – номинальное напряжение или диапазон номинального напряжения питающей сети переменного тока в Вольты  
 \*\* НЧ – номинальная частота или диапазон номинальных частот переменного тока питающей сети в Герцах  
 \*\*\* НМ – номинальная потребляемая мощность или диапазон номинальных потребляемых мощностей в Ваттах



## **Siguranța**

- Citiți cu atenție acest manual.
- Păstrați instrucțiunile, precum și informațiile producătorului în vederea utilizării ulterioare sau înmânării acestora următorului proprietar.
- Nu este permisă punerea în funcțiune a aparatului dacă acesta a fost deteriorat în timpul transportului.

Utilizați acest aparat numai:

- împreună cu piesele și accesoriile originale. Garanția nu acoperă deteriorările cauzate de utilizarea împreună cu alte produse.
- pentru curățarea suprafețelor.
- în locuința proprie și în încăperi închise din mediul casnic, la temperatura camerei.
- până la o înălțime de 2000 m deasupra nivelului mării.

Nu folosiți aparatul:

- pentru aspirarea oamenilor sau animalelor.
- pentru aspirarea substanțelor nocive pentru sănătate, ascuțite, fiberbinți sau incandescente.
- pentru aspirarea substanțelor umede sau lichide.
- pentru aspirarea substanțelor și gazelor ușor inflamabile sau explozive.
- pentru aspirarea cenușii, funinginii din sobe și instalații de încălzire centrală.
- pentru aspirarea tonerului din imprimante și copiatoare.
- pentru aspirarea molozului.

Deconectați aparatul de la rețeaua de alimentare cu energie electrică atunci când:

- curățați aparatul.

Acest aparat poate fi folosit de copii cu vârsta de peste 8 ani și de persoane cu capacități fizice, senzoriale sau mintale reduse sau fără experiență și/sau cunoștințe numai dacă sunt supravegheați sau au fost instruiți referitor la utilizarea în siguranță a aparatului și au înțeles pericolele care rezultă din aceasta.

Copiii nu trebuie lăsați să se joace cu aparatul.

Curățarea și întreținerea curentă efectuată de utilizator nu sunt permise copiilor dacă nu sunt supravegheați.

- ▶ Cablul de alimentare electrică nu trebuie să intre niciodată în contact cu surse de căldură sau cu componentele fierbinți ale aparatului.
- ▶ Cablul de alimentare electrică nu trebuie să intre niciodată în contact cu vârfuri sau muchii ascuțite.
- ▶ Nu este permisă îndoirea, strangularea sau modificarea cablului de alimentare electrică.
- ▶ Conectați și utilizați cablul de încărcare<sup>1</sup> și încărcătorul rapid<sup>1</sup> numai conform specificațiilor de pe plăcuța cu date tehnice.
- ▶ Conectați cablul de încărcare<sup>1</sup> și încărcătorul rapid<sup>1</sup> doar la o priză de curent alternativ cu împământare, instalată regulamentar.
- ▶ Nu utilizați substanțe inflamabile sau pe bază de alcool pentru a curăța aparatul.
- ▶ Țineți la distanță îmbrăcămintea, părul, degetele și celelalte părți ale corpului față de orificiile aparatului și de piesele mobile ale acestuia.
- ▶ Nu îndreptați tija sau duzele spre ochi, păr, urechi sau gură.
- ▶ Nu lăsați copiii mici să se joace cu aparatul nici măcar atunci când acesta este racordat la stația de bază<sup>1</sup>.
- ▶ Persoanele cu implanturi electronice trebuie să păstreze o distanță de minimum 10 cm față de aparat.
- ▶ Nu lăsați copii în apropierea ambalajului.
- ▶ Nu lăsați copii să se joace cu materialul de ambalaj.
- ▶ Protejați acumulatorul împotriva flăcărilor, căldurii și radiațiilor solare permanente.
- ▶ Protejați acumulatorul împotriva contactului cu apa și infiltrării umidității.
- ▶ Nu deschideți niciodată acumulatorul.
- ▶ Atunci când nu este utilizat, acumulatorul trebuie păstrat la distanță de obiectele metalice, de exemplu, clemele pentru hârtie, monede, chei, cuie sau șuruburi.
- ▶ În astfel de cazuri, asigurați ventilarea cu aer proaspăt a încăperii.
- ▶ Dacă apar manifestări nepălăcute, consultați un medic.
- ▶ În cazul contactului acestora cu pielea, clătiți imediat cu apă zonele afectate.

---

<sup>1</sup> În funcție de dotările aparatului

ro Prevenirea prejudiciilor materiale

▶ În cazul contactului cu ochii, solicitați imediat asistență medicală.

## Prevenirea prejudiciilor materiale

- ▶ Examinați și curățați articolele umede.
- ▶ Înlocuiți articolele deteriorate.
- ▶ Verificați cu regularitate gradul de uzură a tălpilor.
- ▶ Duzele uzate trebuie înlocuite.
- ▶ Nu utilizați duza dacă peria cilindrică rotativă nu este montată.
- ▶ Nu puneți niciodată aparatul în funcțiune dacă unitatea de filtrare nu este montată la acesta.

## Vedere de ansamblu

Aici găsiți o privire de ansamblu asupra componentelor aparatului dvs.

→ Fig. 1

1	Rezervor de colectare a prafului
2	Sită pentru scame
3	Filtru cu lamele
4	Regulator de putere și comutator de pornire/oprire
5	Afișajul de stare
6	Tastă de deblocare a rezervorului de colectare a prafului
7	Cârlig de acroșare
8	Tub de aspirare rabatabil
9	Dispozitiv de deblocare cu piciorul
10	Duză universală pentru pardoseală, cu funcție de poziționare verticală

## Utilizarea aparatului

Urmați instrucțiunile grafice de utilizare.

### Montarea stației de bază

- ▶ Verificați dacă în zona de montare există cabluri electrice care ar putea suferi de deteriorări.

- ▶ Nu montați stația de bază în poziție orizontală sau verticală deasupra, dedesubtul sau lângă priză.

→ Fig. 2 - 3

### Montarea aparatului

→ Fig. 4 - 5

### Încărcarea aparatului

- ▶ Încărcați acumulatorul numai la încărcătoarele recomandate de producător.
- ▶ Folosiți acumulatorul numai împreună cu aparatul Bosch.
- ▶ Încărcați acumulatorul numai cu cablul de încărcare original<sup>1</sup> sau cu încărcătorul original<sup>1</sup>.
- ▶ Utilizați numai acumulatori din seria Power for ALL 18 V.
- ▶ Nu lăsați copiii mici să se joace cu aparatul nici măcar atunci când acesta este racordat la stația de bază<sup>1</sup>.

→ Fig. 6 - 10

### Utilizarea aparatului

→ Fig. 11 - 25

### Demontarea aparatului

→ Fig. 26 - 28

## Curățarea și îngrijirea

Urmați instrucțiunile grafice de utilizare.

**Notă:** Este recomandat ca filtrul recipientului de colectare a prafului să fie curățat la fiecare golire a recipientului, și, indiferent de situație, cel puțin o dată pe lună.

### Curățarea aparatului

→ Fig. 29 - 29

### Golirea recipientului de colectare a prafului

→ Fig. 30 - 33

### Curățarea unității de filtrare

- ▶ Feriți filtrul împotriva contactului cu lichidele.

→ Fig. 34 - 40

<sup>1</sup> În funcție de dotările aparatului

## Curățarea duzei pentru pardoseală

→ Fig. 41 - 41

## Remediați defecțiunile

Defecțiune	Cauzele și remedierea defectelor
Aparatul nu funcționează.	Acumulatorul nu este montat corect. ▶ Introduceți corect acumulatorul. Montarea și încărcarea acumulatorului
Afișajul de stare a acumulatorului nu indică nicio stare.	Acumulatorul nu este încărcat. ▶ Încărcați acumulatorul.
Indicatorul roșu de eroare se aprinde pentru 10 secunde.	Acumulatorul este supraîncălzit sau prea rece. 1. Opriți aparatul și deconectați-l de la rețeaua de alimentare cu energie electrică. 2. Așteptați până când acumulatorul ajunge la temperatura camerei.
	Aparatul este supraîncălzit sau prea rece. 1. Opriți aparatul și deconectați-l de la rețeaua de alimentare cu energie electrică. 2. Așteptați până când aparatul ajunge la temperatura camerei.
Nicio funcție de încărcare.	A fost utilizat un încărcător necorespunzător. ▶ Utilizați numai încărcătorul livrat împreună cu aparatul.
Rezervorul de colectare a prafului nu poate fi montat.	Unitatea de filtrare nu este completă. ▶ Verificați dacă unitatea de filtrare este completă. Unitatea de filtrare sau rezervorul de colectare a prafului nu este așezat/ă corect. ▶ Verificați dacă unitatea de filtrare și rezervorul de colectare a prafului sunt așezate corect.
Puterea de aspirare este redusă.	Filtrul este înfundat. 1. Opriți aparatul și deconectați-l de la rețeaua de alimentare cu energie electrică. 2. Curățați unitatea de filtrare. Duza este înfundată. 1. Opriți aparatul și deconectați-l de la rețeaua de alimentare cu energie electrică. 2. Verificați dacă există înfundări ale canalului de ventilare dintre duză și aparat. 3. Goliți rezervorul de colectare a prafului. 4. Curățați unitatea de filtrare. 5. Reporniți aparatul după ce acesta s-a răcit.

## Predarea aparatului vechi

- ▶ Eliminați în mod ecologic aparatul. Informații despre modalitățile curente de eliminare ecologică a aparatelor pot fi obținute de la distribuitorii comerciali de specialitate, dar și de la primăria sau administrația locală.



Acest aparat este marcat corespunzător directivei europene 2012/19/UE în privința aparatelor electrice și electronice vechi (waste electrical and electronic equipment – WEEE).

Directiva prescrie cadrul pentru o preluare înapoi, valabilă în întreaga UE, și valorificarea aparatelor vechi.

## Reciclarea acumulatorilor/bateriilor

Acumulatorii/Bateriile trebuie reciclate în mod ecologic. Nu eliminați acumulatorii/bateriile împreună cu deșeurile menajere.

- ▶ Eliminați în mod ecologic acumulatorii/bateriile.



Conform directivei europene 2006/66/EG, acumulatorii/bateriile defecte sau uzate trebuie colectate separat și reciclate în mod ecologic.

## Condiții de garanție

Garanția pentru acest aparat se aplică conform următoarelor condiții.

Pentru acest aparat sunt valabile condițiile de garanție care au fost publicate de către reprezentanța competentă a țării din care a fost cumpărat aparatul. Puteți solicita ori-când condițiile de garanție de la comerciantul dvs. de la care ați cumpărat aparatul, sau le puteți cere direct de la reprezentanța noastră din țară.



## Bezpečnost

- Pečlivě si přečtěte tento návod.
- Uschovejte návod a také informace o výrobku pro pozdější použití nebo pro následujícího majitele.
- V případě poškození při přepravě spotřebič nepřipojujte.

Spotřebič používejte pouze:

- s originálními díly a příslušenstvím. V případě poškození při použití cizích produktů zanikají nároky ze záruky.
- k čištění povrchů.
- pro soukromé použití v domácnosti a v uzavřených místnostech domova při prostorové teplotě.
- do maximální nadmořské výšky 2000 m nad mořem.

Spotřebič nepoužívejte:

- k vysávání osob nebo zvířat.
- k nasávání zdraví škodlivých látek, materiálů s ostrými hranami, horkých nebo žhavých látek.
- k nasávání vlhkých nebo tekutých látek.
- k nasávání snadno vznětlivých nebo výbušných látek a plynů.
- k vysávání popela, sazí z kamen a centrálního topení.
- k nasávání prachu z toneru z tiskáren a kopírek.
- k nasávání stavebních sutin.

Spotřebič odpojte od napájení, pokud:

- spotřebič čistíte.

Tento spotřebič mohou používat děti starší 8 let a osoby s omezenými fyzickými, senzorickými nebo duševními schopnostmi nebo s nedostatečnými zkušenostmi a/nebo znalostmi, pokud jsou pod dohledem nebo byly instruovány o bezpečném použití spotřebiče a pochopily z toho vyplývající nebezpečí.

Děti si nesmí se spotřebičem hrát.

Čištění a údržbu spotřebiče nesmí provádět děti bez dozoru.

- ▶ Zajistěte, aby se síťový kabel nikdy nedostal do kontaktu s horkými částmi spotřebiče nebo zdroji tepla.
- ▶ Zajistěte, aby se síťový kabel nikdy nedostal do kontaktu s ostrými rohy nebo hranami.
- ▶ Síťový kabel nikdy nelámejte, nestlačujte a neprovádějte na něm změny.

## cs Zabránění věcným škodám

- ▶ Nabíjecí kabel<sup>1</sup> a rychlonabíječku<sup>1</sup> zapojte a používejte pouze v souladu s údaji na typovém štítku.
- ▶ Nabíjecí kabel<sup>1</sup> a rychlonabíječku<sup>1</sup> zapojte do sítě střídavého proudu jen pomocí předpisově nainstalované zásuvky s uzemněním.
- ▶ Při čištění spotřebiče nepoužívejte hořlavé látky nebo látky s obsahem alkoholu.
- ▶ Nedávejte oděv, vlasy, prsty a jiné části těla do blízkosti otvorů ve spotřebiči a pohyblivých dílů.
- ▶ Trubku nebo hubice nikdy nemiřte proti očím, vlasům, uším nebo ústům.
- ▶ Zajistěte, aby si se spotřebičem nehrály děti, ani když je umístěný v základní stanici<sup>1</sup>.
- ▶ Osoby používající elektronické implantáty musí od spotřebiče dodržovat minimální odstup 10 cm.
- ▶ Obalový materiál uchovávejte mimo dosah dětí.
- ▶ Nedovolte dětem, aby si hrály s obalovým materiálem.
- ▶ Chraňte baterii před ohněm, horkem a nepřetržitým slunečním zářením.
- ▶ Chraňte baterii před vodou a proniknutím vlhkosti.
- ▶ Baterii nikdy neotevírejte.
- ▶ Nepoužívanou baterii uchovávejte v dostatečné vzdálenosti od kovových předmětů, např. kancelářských sponek, mincí, klíčů, hřebíků nebo šroubů.
- ▶ Zajistěte přívod čerstvého vzduchu.
- ▶ V případě potíží vyhledejte lékaře.
- ▶ Při kontaktu s pokožkou pokožku ihned opláchněte vodou.
- ▶ Při kontaktu s očima vyhledejte lékařskou pomoc.

## Zabránění věcným škodám

- ▶ Potřísněné předměty zkontrolujte a vyčistěte.
- ▶ Poškozené předměty vyměňte.
- ▶ Pravidelně kontrolujte, zda nejsou spodní části hubic opotřebované.
- ▶ Opotřebované hubice vyměňte.
- ▶ Hubici nikdy nepoužívejte bez nasazeného kartáčového válce.

- ▶ Spotřebič nikdy nepoužívejte bez filtrační jednotky.

## Přehled

Zde naleznete přehled součástí vašeho spotřebiče.

→ Obr. 1

- 
- |   |                 |
|---|-----------------|
| 1 | Nádoba na prach |
|---|-----------------|
- 

<sup>1</sup> V závislosti na vybavení spotřebiče



<b>2</b>	Filtr na vlákna
<b>3</b>	Lamelový filtr
<b>4</b>	Regulátor výkonu a vypínač
<b>5</b>	Ukazatel stavu
<b>6</b>	Uvolňovací tlačítko nádoby na prach
<b>7</b>	Háček pro uložení
<b>8</b>	Ohebná sací trubka
<b>9</b>	Odjištění nohou
<b>10</b>	Univerzální podlahová hubice s funkcí samostatného stání

## Obsluha spotřebiče

Postupujte podle obrázků s pokyny.

### Montáž základní stanice

- ▶ Zkontrolujte, zda v oblasti montáže nemůže dojít k poškození domovního vedení.
- ▶ Základní stanici nemontujte vodorovně nebo svisle nad síťovou zásuvku, pod ní nebo vedle ní.

→ Obr. **2** - **3**

### Montáž spotřebiče

→ Obr. **4** - **5**

### Nabíjení spotřebiče

- ▶ Baterii nabíjejte pouze v nabíječkách, které jsou doporučené výrobcem.
- ▶ Baterii používejte pouze společně se spotřebičem Bosch.
- ▶ Baterii nabíjejte pouze pomocí originálního nabíjecího kabelu<sup>1</sup> nebo originální rychlonabíječky<sup>1</sup>.
- ▶ Používejte pouze baterie série Power for ALL 18 V.
- ▶ Zajistěte, aby si se spotřebičem nehrály děti, ani když je umístěný v základní stanici<sup>1</sup>.

→ Obr. **6** - **10**

### Obsluha spotřebiče

→ Obr. **11** - **25**

## Demontáž spotřebiče

→ Obr. **26** - **28**

## Čištění a ošetřování

Postupujte podle obrázků s pokyny.

**Poznámka:** Doporučujeme čistit filtr nádoby na prach při každém vyprazdňování nádoby, minimálně ale jednou měsíčně.

### Čištění spotřebiče

→ Obr. **29** - **29**

### Vyprázdnění nádoby na prach

→ Obr. **30** - **33**

### Čištění filtrační jednotky

- ▶ Dbejte na to, aby se filtry nikdy nedostaly do kontaktu s kapalinami.

→ Obr. **34** - **40**

### Čištění podlahové hubice

→ Obr. **41** - **41**

<sup>1</sup> V závislosti na vybavení spotřebiče

## Odstranění poruch

Závada	Příčina a řešení závady
Spotřebič nepracuje.	Baterie není správně nasazená.
Ukazatel stavu baterie nesignalizuje žádný stav.	▶ Nasadte správně baterii. Nasazení a nabíjení baterie
Na 10 sekund se rozsvítí červený chybový ukazatel.	Baterie není nabitá. ▶ Nabijte baterii.
	Baterie je přehřátá nebo podchlazená. <b>1.</b> Vypněte spotřebič a odpojte ho od přívodu proudu. <b>2.</b> Počkejte, dokud baterie nedosáhne pokojové teploty.
	Spotřebič je přehřátý nebo podchlazený. <b>1.</b> Vypněte spotřebič a odpojte ho od přívodu proudu. <b>2.</b> Počkejte, dokud spotřebič nedosáhne pokojové teploty.
Nefunguje nabíjení.	Použili jste nesprávnou nabíječku. ▶ Používejte jen dodanou nabíječku.
Nádobu na prach nelze nasadit.	Filtrační jednotka není kompletní. ▶ Zkontrolujte, zda je filtrační jednotka kompletní.
	Filtrační jednotka nebo nádoba na prach není správně nasazená. ▶ Zkontrolujte, zda filtrační jednotka a nádoba na prach jsou správně nasazené.
Klesá sací výkon.	Je ucpaný filtr. <b>1.</b> Vypněte spotřebič a odpojte ho od přívodu proudu. <b>2.</b> Vyčistěte filtrační jednotku.
	Hubice je zablokovaná. <b>1.</b> Vypněte spotřebič a odpojte ho od přívodu proudu. <b>2.</b> Zkontrolujte, zda není vzduchový kanál od hubice ke spotřebiči ucpaný. <b>3.</b> Vyprázdněte nádobu na prach. <b>4.</b> Vyčistěte filtrační jednotku. <b>5.</b> Jakmile spotřebič vychladne, znovu ho zapněte.

## Likvidace starého spotřebiče

- ▶ Spotřebič ekologicky zlikvidujte. Informace o aktuálních možnostech likvidace obdržíte u specializovaného prodejce nebo na obecním nebo městském úřadu.



Tento spotřebič je označen v souladu s evropskou směrnicí 2012/19/EU o nakládání s použitými elektrickými a elektronickými zařízeními (waste electrical and electronic equipment - WEEE). Tato směrnice stanoví jednotný evropský (EU) rámec pro zpětný odběr a recyklování použitých zařízení.

## Likvidace baterií

Baterie se musí odevzdávat k ekologické recyklaci. Baterie nevyhazujte do domovního odpadu.

- Baterie ekologicky zlikvidujte.



Podle evropské směrnice 2006/66/ES se musí vadné nebo opotřebené akumulátory/baterie shromažďovat odděleně a odevzdat k ekologické likvidaci.

## Záruční podmínky

Na váš spotřebič máte nárok na záruku podle níže uvedených podmínek. Pro tento přístroj platí záruční podmínky, které byly vydány naší kompetentní pobočkou v zemi, ve která byl přístroj zakoupen. Záruční podmínky si můžete kdykoliv vyžádat prostřednictvím svého odborného prodejce, u kterého jste zakoupili přístroj, nebo přímo v naší pobočce v příslušné zemi.

## الأمان

- اقرأ هذا الدليل بعناية.
- احتفظ بالدليل وبمعلومات المنتج لغرض الاستخدام اللاحق أو لتسليمها إلى المالك التالي.
- لا توصل الجهاز بالكهرباء في حالة وجود أضرار ناتجة عن عملية النقل.
- لا تستخدم الجهاز إلا:
  - مع الأجزاء والكماليات الأصلية. لا يحق المطالبة بحقوق الضمان في حالة حدوث أضرار نتيجة استخدام منتجات غريبة.
  - لتنظيف الأسطح.
  - في المنزل الخاص وفي الأماكن المغلقة من المحيط المنزلي في درجة حرارة الغرفة.
  - حتى ارتفاع يبلغ 2000 م فوق سطح البحر.
- لا تستخدم الجهاز:
  - لتنظيف الأفراد أو الحيوانات من خلال الشفط.
  - لامتصاص المواد الضارة بالصحة أو حادة الحواف أو الساخنة أو المتوهجة.
  - لامتصاص المواد الرطبة أو السائلة.
  - لامتصاص المواد والغازات سريعة الاشتعال أو المتفجرة.
  - لامتصاص الرماد والسخام الناتجين من الأفران وأجهزة التدفئة المركزية.
  - لامتصاص غبار الحبر الناتج من الطابعات وماكينات التصوير.
  - لامتصاص ردم البناء.
- افصل الجهاز من مصدر الإمداد بالتيار الكهربائي، عندما:
  - تنظف الجهاز.
- يمكن للأطفال بدءًا من عُمر 8 سنوات فما فوق، وكذلك للأشخاص الذين يعانون نقصًا في القدرات الجسدية أو الحسية أو العقلية، أو يعانون نقصًا في الإدراك أو المعرفة أو كليهما، استخدام هذا الجهاز، إذا تم ذلك تحت إشرافٍ وبعد اطلاعهم على كيفية التشغيل الآمن للجهاز، وإدراك المخاطر الناتجة.
- لا يجوز للأطفال العبث بالجهاز.
- لا يجوز للأطفال تنظيف الجهاز أو إجراء أعمال الصيانة المنوطة بالمستخدم إلا إذا تمت مراقبتهم أثناء ذلك.
- ◀ لا تقم مطلقًا بوضع وصلة الشبكة في وضع تلامس مع أجزاء ساخنة من الجهاز أو مصادر حرارية.
- ◀ لا تقم مطلقًا بوضع وصلة الشبكة في وضع تلامس مع أسنان مدببة أو حواف حادة.

- ◀ لا تثني أو تسحق أو تغيّر وصلة الشبكة الكهربائية.
- ◀ لا توصل كابل الشحن<sup>1</sup> وجهاز الشحن السريع<sup>1</sup> وتشغلهما إلا وفقًا للقيم الموضّحة على لوحة الصنع.
- ◀ لا توصل كابل الشحن<sup>1</sup> وجهاز الشحن السريع<sup>1</sup> إلا بمقبس مرّكب بطريقة سليمة ومزود بوصلة تأريض على أن تكون شبكة الكهرباء ذات تيار متردد.
- ◀ عند تنظيف الجهاز لا تستخدم أية مواد قابلة للاشتعال أو محتوية على الكحول.
- ◀ أبعد الملابس والشعر والأصابع وأجزاء الجسم الأخرى عن الفتحات الموجودة بالجهاز والأجزاء المتحركة.
- ◀ لا تقم مطلقًا بتوجيه الماسورة أو رؤوس التنظيف على العينين أو الشعر أو الأذنين أو الفم.
- ◀ تأكد من عدم عبث الأطفال بالجهاز، حتى عندما يكون معلقًا في وحدة القاعدة<sup>1</sup>.
- ◀ يجب على الأشخاص حاملي الأجهزة الإلكترونية الطبية المزروعة الحفاظ على مسافة 10 سم على الأقل عن الجهاز.
- ◀ أبعد مواد التغليف عن تناول الأطفال.
- ◀ لا تدع الأطفال يلعبون بمواد التغليف للجهاز.
- ◀ احرص على حماية البطارية من التعرض للنار أو الحرارة أو أشعة الشمس المستمرة.
- ◀ احرص على حماية البطارية من التعرض للماء والرطوبة المتوغلّة للداخل.
- ◀ لا تقم مطلقًا بفتح البطارية.
- ◀ أبعد البطارية غير المستخدمة عن الأشياء المعدنية، على سبيل المثال مشابك الورق أو قطع النقود المعدنية أو المفاتيح أو المسامير أو البراغي.
- ◀ احرص على توفير الهواء النقي.
- ◀ في حالة أية شكاوى، استشر الطبيب.
- ◀ في حالة ملامسة البشرة اشطفها على الفور بالماء.
- ◀ في حالة ملامسة العين اطلب المساعدة الطبية.

## تجنب الأضرار المادية

- ◀ استبدل رأس التنظيف المتآكلة.
- ◀ لا تقم مطلقًا باستخدام رأس التنظيف دون تركيب بكرة الفرشاة.
- ◀ لا تقم مطلقًا بتشغيل الجهاز بدون وحدة الفلتر.
- ◀ افحص العناصر المبللة وقم بتنظيفها.
- ◀ استبدل العناصر التالفة.
- ◀ افحص النعال الخارجية بانتظام من حيث التأكل.

◀ تأكد من عدم عبث الأطفال بالجهاز، حتى عندما يكون معلقًا في وحدة القاعدة<sup>1</sup>.

← الشكل 16 - 10

## استعمال الجهاز

← الشكل 11 - 25

## فك الجهاز

← الشكل 26 - 28

## التنظيف والعناية

اتبع الدليل المصوّر.

**ملاحظة:** يُوصى بتنظيف فلتر خزان تجميع الأتربة عند كل تفريغ للخزان وبحد أدنى مرة واحدة كل شهر.

## تنظيف الجهاز

← الشكل 29 - 29

## تفريغ خزان تجميع الأتربة

← الشكل 30 - 33

## تنظيف وحدة الفلتر

◀ لا تجعل الفلاتر تلامس أية سوائل مطلقًا.

← الشكل 34 - 40

## تنظيف رأس تنظيف الأرضيات

← الشكل 41 - 41

## عرض عام

تجد هنا نظرةً عامة على مكوّنات جهازك.

← الشكل 1

1	خزان تجميع الأتربة
2	مصفاة الوبر
3	فلتر شرائحي
4	متحكم القدرة ومفتاح التشغيل/الإيقاف
5	مبين الحالة
6	زر تحرير خزان تجميع الأتربة
7	خطاف إيقاف
8	ماسورة شفط قابلة للانثناء
9	وسيلة التحرير بالقدم
10	رأس تنظيف الأرضيات العامة المزود بوظيفة الإيقاف الحر

## استعمال الجهاز

اتبع الدليل المصوّر.

## تركيب وحدة القاعدة

◀ تحقق مما إذا كانت هناك أية احتمالية لإلحاق أي ضرر بالوصلات المنزلية في نطاق التركيب.

◀ لا تقم بتركيب وحدة القاعدة بشكل أفقي أو رأسي فوق أو تحت أو بجوار أي مقبس كهربائي.

← الشكل 2 - 3

## تركيب الجهاز

← الشكل 4 - 5

## شحن الجهاز

- ◀ اقتصر على شحن البطارية في الشواحن الموصى بها من قبل الجهة الصانعة.
- ◀ اقتصر على استخدام البطارية بالارتباط مع جهاز بوش.
- ◀ اقتصر على شحن البطارية باستخدام كابل الشحن الأصلي<sup>1</sup> أو الشاحن السريع الأصلي<sup>1</sup>.
- ◀ اقتصر على استخدام بطاريات من سلسلة الطرازات Power for ALL 18 V.

## التغلب على الاختلالات

السبب والتغلب على الأعطال	العطل
البطارية غير مركبة بشكل صحيح. ◀ قم بتركيب البطارية بشكل صحيح. تركيب البطارية وشمئها البطارية غير مشحونة. ◀ قم بشحن البطارية.	الجهاز لا يعمل. مبين حالة البطارية لا يشير إلى أي حالة. مبين الأخطاء الأحمر يضيء لمدة 10 ثوان.
البطارية شديدة السخونة أو شديدة البرودة. 1. أوقف الجهاز وافصله من مصدر الإمداد بالكهرباء. 2. انتظر حتى تصل البطارية إلى درجة حرارة الغرفة.	
الجهاز شديد السخونة أو شديد البرودة. 1. أوقف الجهاز وافصله من مصدر الإمداد بالكهرباء. 2. انتظر حتى يصل الجهاز إلى درجة حرارة الغرفة.	
تم استخدام شاحن خاطئ. ◀ اقتصر على استخدام الشاحن المرفق.	وظيفة الشحن لا تعمل.
وحدة الفلتر غير مكتملة. ◀ تحقق مما إذا كانت وحدة الفلتر مكتملة.	يتعذر تركيب خزان تجميع الأتربة.
وحدة الفلتر أو خزان تجميع الأتربة غير محكم التثبيت بشكل صحيح. ◀ تحقق من إحكام تثبيت وحدة الفلتر وخزان تجميع الأتربة بشكل صحيح.	
الفلتر مسدود. 1. أوقف الجهاز وافصله من مصدر الإمداد بالكهرباء. 2. قم بتنظيف وحدة الفلتر.	تراجع قوة الشفط.
رأس التنظيف مسدود. 1. أوقف الجهاز وافصله من مصدر الإمداد بالكهرباء. 2. تحقق من وجود انسداد في قناة التهوية الممتدة من رأس التنظيف حتى الجهاز. 3. قم بتفريغ خزان تجميع الأتربة. 4. قم بتنظيف وحدة الفلتر. 5. بعد أن يبرد الجهاز، قم بتشغيله مرة أخرى.	

## التخلص من الجهاز القديم

- ◀ تخأص من الجهاز بطريقة لا تضر بالبيئة.  
يمكنك الحصول على المعلومات الخاصة بأحدث سبل التخلص من المخلفات لدى تاجرك المتخصص أو لدى إدارة البلدية أو المدينة التي تتبع لها.

ar التخلص من البطاريات/البطاريات القابلة لإعادة الشحن

كل الأحوال يلزم تقديم وثيقة الشراء عند المطالبة بحقوق الضمان. نحتفظ بحقنا في إجراء أية تعديلات.

هذا الجهاز مطابق للمواصفة الأوروبية 2012/19/المجموعة الاقتصادية الأوروبية الخاصة بالأجهزة الكهربائية والإلكترونية القديمة (waste electrical and electronic equipment - WEEE). وهذه المواصفة تحدد الإطار العام لقواعد تسري في جميع دول الاتحاد الأوروبي بخصوص استعادة الأجهزة القديمة وإعادة استغلالها.



## التخلص من البطاريات/ البطاريات القابلة لإعادة الشحن

ينبغي تسليم البطاريات/البطاريات القابلة لإعادة الشحن لأحد مراكز إعادة الاستخدام الصديقة للبيئة. لا تقم بإلقاء البطاريات/البطاريات القابلة لإعادة الشحن في القمامة المنزلية.

◀ التخلص من البطاريات/البطاريات القابلة لإعادة الشحن بطريقة محافظة على البيئة.

وفقاً للمواصفة الأوروبية EC/2006/66 فيجب أن يتم تجميع البطاريات التالفة أو المستعملة على حدة واستغلالها في أغراض إعادة التدوير صديقة البيئة.



## اشتراطات الضمان

يحق لك أن تحصل على ضمان لجهازك وفق الاشتراطات التالية.

يتم تحديد شروط الضمان لهذا الجهاز من قبل ممثلنا في الدولة التي يتم فيها بيع الجهاز. يمكنك الحصول على تفاصيل هذه الشروط من قبل الموزع الذي اشتريت منه الجهاز أو من قبل ممثلنا في الدولة مباشرة. تجد اشتراطات الضمان لدولة ألمانيا في نهاية الجزء الألماني. والعناوين ذات الصلة تجدها في الصفحات الأربعة الأخيرة من هذا المستند. علاوة على ذلك تجد شروط الضمان أيضاً على موقع الإنترنت المذكور هناك. وفي



## Service world-wide

### Central Service Contacts

**AE** United Arab Emirates, الإمارات العربية المتحدة  
 BSH Home Appliances FZE  
 Round About 13, Plot Nr MO-0532A  
 Jebel Ali Free Zone - Dubai  
 Tel.: 04 881 4401\*  
 mailto:service.uae@bshg.com  
 www.bosch-home.com/ae  
 \*Sun-Thu 8am to 5pm (exclude public holidays)

**AM** AM Armenia, Հայաստան  
 ZIG ZAG LLC  
 Charenci str. 25  
 Yerevan 375025  
 Tel.: 010 55 60 10  
 mailto:service@zigzag.am  
 www.zigzag.am

**AT** Österreich, Austria  
 BSH Hausgeräte Gesellschaft mbH  
 Werkskundendienst für Hausgeräte  
 Quellenstrasse 2a  
 1100 Wien  
 Online Reparaturannahme, Ersatzteile und Zubehör und viele weitere Infos unter: www.bosch-home.at  
 Reparaturservice, Ersatzteile & Zubehör, Produktinformationen Tel.: 0810 550 511\*  
 mailto:vie-stoerungsannahme@bshg.com  
 \*Wir sind an 365 Tagen von 07:00 bis 22:00 Uhr für Sie erreichbar.

**AU** Australia  
 BSH Home Appliances Pty. Ltd.  
 Gate 1, 1555 Centre Road  
 Clayton, Victoria 3168  
 Tel.: 1300 369 744\*  
 mailto:customersupport.au@bshg.com  
 www.bosch-home.com.au  
 \*Mon-Fri 24 hours

**BE** Belgique, België, Belgium  
 BSH Home Appliances S.A. - N.V.  
 Rue Picard 7, box 400, Picardstraat 7, box 400  
 1000 Bruxelles - Brussel  
 Tel.: 02 475 70 01  
 mailto:bru-repairs@bshg.com  
 www.bosch-home.be

**BH** Bahrain, مملكة البحرين  
 Khalaifat Est.  
 BLD 898, R 533, TASHAN 405  
 Manama  
 Tel.: 01 740 05 53\*  
 mailto:service@khalaifat.com  
 \*Sat-Thu 7am to 5pm (exclude public holidays)

**BY** Belarus, Беларусь  
 000 "БСХ Бытовая техника"  
 тел.: 495 737 2961  
 mailto:mok-kdhl@bshg.com

**CH** Schweiz, Suisse, Svizzera, Switzerland  
 BSH Hausgeräte AG  
 Bosch Hausgeräte Service  
 Fahrweidstrasse 80  
 8954 Geroldswil  
 Reparaturservice, Ersatzteile & Zubehör, Produktinformationen Tel.: 0848 888 200  
 mailto:ch-service@bshg.com  
 mailto:ch-spareparts@bshg.com  
 www.bosch-home.ch

**CY** Cyprus, Κύπρος, Kibris  
 BSH Ikiakes Syskeves-Service  
 39, Arh. Makaariou III Str.  
 2407 Egomi/Nikosia (Lefkosia)  
 Tel.: 777 78 007  
 Fax: 022 65 8128  
 mailto:EGO-CYCustomerService@bshg.com  
 -  
 Argas Limited Company  
 37 Osman Paşa Cad. Kùçük Çiftlik  
 Lefkoşa  
 Tel.: 0228 40 70  
 mailto:argas.teknik@yar-group.com  
 -  
 Semson Ticaret Sti. Ltd.  
 Bedrettin Demirel Cad. no 17  
 Girne  
 Tel.: 0816 04 94  
 mailto:m.defterali@ercantangroup.com

**CZ** Česká republika, Czech Republic  
 Vice informací (např. záruční podmínky, prodloužená záruka aj.) naleznete na webových stránkách www.bosch-home.com/cz/ nebo nás kontaktujte na +420 251 095 511  
 BSH domácí spotřebiče s.r.o.  
 Radlická 350/107c  
 158 00 Praha 5  
 Tel.: +420 251 095 043  
 mailto:opravy@bshg.com

**DE** Deutschland, Germany  
 BSH Hausgeräte Service GmbH  
 Zentralwerkstatt für kleine Hausgeräte  
 Trautskirchener Strasse 6-8  
 90431 Nürnberg  
 Online Auftragsstatus, Filterbeutel-Konfigurator und viele weitere Infos unter: www.bosch-home.com  
 Reparaturservice, Ersatzteile & Zubehör, Produkt-Informationen: Tel.: 0911 70 440 040  
 mailto:Kleingeraete@bshg.com

**DK** Danmark, Denmark  
 BSH Hvidevarer A/S  
 Telegrafvej 4  
 2750 Ballerup  
 Tel.: 44 89 80 18  
 mailto:BSH-Service.dk@bshg.com  
 www.bosch-home.dk

**ES** España, Spain  
 BSH Electrodomésticos España S.A.  
 Servicio Oficial del Fabricante  
 Parque Empresarial PLAZA, C/ Manfredo-  
 nia, 6  
 50197 Zaragoza  
 Tel.: 976 305 713  
 mailto:CAU-Bosch@bshg.com  
 www.bosch-home.es

**FI** Suomi, Finland  
 BSH Kodinkoneet Oy  
 Itälahdenkatu 18 A, PL 123  
 00201 Helsinki  
 Tel.: 0207 510 705\*  
 mailto:Bosch-Service-FI@bshg.com  
 www.bosch-home.fi  
 \*Soittajainta on kiinteästä verkosta ja matkapuhelimesta 8,35 snt/puh + 16,69 snt/min.

**FR** France  
 BSH Electroménager S.A.S.  
 26 ave Michelet - CS 90045  
 93582 SAINT-OUEN cedex  
 Service interventions à domicile: 01 40 101 100  
 Service Consommateurs:

**0 892 698 010** Service 0.40 €/min + prix appel

Service Pièces Détachées et Accessoires:

**0 892 698 009** Service 0.40 €/min + prix appel

mailto:serviceconsommateur.fr@bosch-home.com  
 www.bosch-home.com/fr

**GB** Great Britain  
 BSH Home Appliances Ltd.  
 Grand Union House, Old Wolverton Road, Wolverton  
 Milton Keynes MK12 5PT  
 To arrange an engineer visit, to order spare parts and accessories or for product advice please visit www.bosch-home.co.uk Or call Tel.: 0344 892 8979\*  
 \*Calls are charged at the basic rate, please check with your telephone service provider for exact charges.

## Service world-wide

- GR** Greece, Ελλάδα  
BSH Ikiakēs Siskeves A.B.E.  
Central Branch Service  
17 km E.O. Athinon-Lamias & Potamou 20  
14564 Kifisia  
Τηλέφωνο: 210 4277 500, -701  
mailto:nkf-CustomerService@bshg.com  
www.bosch-home.gr
- HU** Magyarország, Hungary  
BSH Háztartási Készülék Kereskedelm Kft.  
Árpád fejedelem útja 26-28  
1023 Budapest  
Call Center: +06 80 200 201  
mailto:BSH-szerviz@bshg.com  
www.bosch-home.com/hu
- IE** Republic of Ireland  
BSH Home Appliances Ltd.  
M50 Business Park, Ballymount Road Upper, Walkinstown  
Dublin 12  
To arrange an engineer visit, to order spare parts and accessories or for product advice please call Tel.: 01450 2655\*  
www.bosch-home.ie  
\*Calls are charged at the basic rate, please check with your telephone service provider for exact charges
- IS** Iceland  
Smith & Norland hf.  
Noatuni 4  
105 Reykjavik  
Tel.: 0520 3000  
www.sminor.is
- IT** Italia, Italy  
BSH Elettrodomestici S.p.A.  
Via. M. Nizzoli 1  
20147 Milano (MI)  
Tel. 02 412 678 100  
mailto:info.it@bosch-home.com  
www.bosch-home.com/it
- JO** Jordan, الأردن  
Diab Qawasmi & Sons Co.  
Khaled Ben Al-Waleed Street, Jabal Al Hussein (11121)  
P.O. Box 212292, Amman  
Tel.: 06 465 8505, -2650  
Tel.: 79 110 3430  
mailto:boschjo@yahoo.com
- LB** Lebanon, لبنان  
Teheni, Hana & Co.  
Boulevard Dora 4043 Beyrouth, P.O. Box 90449  
Jdeideh 1202 2040  
Tel.: 01 255 211  
mailto:Info@Teheni-Hana.com
- LU** Luxembourg  
BSH électroménagers S.A.  
13-15, ZI Breedeweues  
1259 Senningerberg  
Tel.: 26349 811  
Reparaturen: lux-repair@bshg.com  
Ersatzteile: lux-spare@bshg.com  
www.bosch-home.com/lu
- MT** Malta  
Oxford House Ltd.  
Notabile Road  
Mriehel BKR 14  
Tel.: 021 442 334  
www.oxfordhouse.com.mt
- NL** Nederland, Netherlands  
BSH Huishoudapparaten B.V.  
Taurusavenue 36  
2132 LS Hoofddorp  
Storingsmelding/Onderdelenverkoop:  
Tel.: 088 424 40 10  
mailto:bosch-contactcenter@bshg.com  
mailto:bosch-onderdelen@bshg.com  
www.bosch-home.nl
- NO** Norge, Norway  
BSH Husholdningsapparater A/S  
Grensevingen 9  
0661 Oslo  
Tel.: 22 66 05 54  
mailto:Bosch-Service-NO@bshg.com  
www.bosch-home.no
- NZ** New Zealand  
BSH Home Appliances Ltd.  
Level 3, Air NZ Building, Smales Farm Business Park, 74 Taharoto Road, Takapuna Auckland 0622  
Tel.: +64 0800 245 700\*  
mailto:aftersales.nz@bshg.com  
www.bosch-home.co.nz  
\*Mon-Fri 8.30am to 5pm (exclude public holidays)
- PL** Polska, Poland  
BSH Sprzet Gospodarstwa Domowego Sp. z o.o.  
Al. Jerozolimskie 183  
02-222 Warszawa  
Tel.: +48 42 271 5555  
mailto:Serwis.Fabryczny@bshg.com  
www.bosch-home.pl
- PT** Portugal  
BSHP Electrodomésticos, Sociedade Unipessoal Lda.  
Rua Alto do Montijo, nº 15  
2790-012 Carnaxide  
Tel.: 214 250 730  
mailto:bosch.electrodomesticos.pt@bshg.com  
www.bosch-home.pt
- RO** România, Romania  
BSH Electrocasnice srl.  
Sos. Bucuresti-Ploiesti, nr. 19-21, sect. 1  
013682 Bucuresti  
Tel.: 021 203 9748  
mailto:service.romania@bshg.com  
www.bosch-home.ro
- RU** Russia, Россия  
000 «БСХ Бытовые Приборы»  
Сервис от производителя  
Тел.: 8 (800) 200 29 61  
mailto:hotlineru@bshg.com  
www.bosch-home.com
- SA** Kingdom Saudi Arabia, المملكة العربية السعودية  
Abdul Latif Jameel Electronics and Airconditioning Co. Ltd.  
BOSCH Service centre, Kilo 5 Old Makkah Road (Next to Toyota), Jamiah Dist., P.O. Box 7997  
Jeddah 21472  
Tel.: 800 127 9999  
mailto:ALJECC8@ALJ.COM  
www.aljelectronics.com.sa  
\*Sat-Thu 8am to 11pm (exclude public holidays)
- SE** Sverige, Sweden  
BSH Home Appliances AB  
Landsvägen 32  
169 29 Solna  
Tel.: 0771 197 000  
mailto:Bosch-Service-SE@bshg.com  
www.bosch-home.se
- SG** Singapore, 新加坡  
BSH Home Appliances Pte. Ltd.  
38C Jalan Pemimpin, #01-01  
Singapore 577180  
Tel.: 6751 5000\*  
mailto:bshsgp.service@bshg.com  
www.bosch-home.com.sg  
\*Mon-Fri 9am to 6pm, Sat: 9am to 1pm (exclude public holidays)
- TR** Türkiye, Turkey  
BSH Ev Aletleri Sanayi ve Ticaret A.S.  
Fatih Sultan Mehmet Mahallesi, Balkan Caddesi No: 51  
34771 Ümraniye, Istanbul  
Tel.: 0 216 444 6333\*  
mailto:careline.turkey@bshg.com  
www.bosch-home.com/tr  
\*Çağrı merkezini sabit hatlardan aramanın bedeli şehir içi ücretlendirme, Cep telefonlarından ise kullanılan tarifeye göre değişkenlik göstermektedir

---

**ZA** South Africa  
BSH Home Appliances (Pty) Ltd.  
96 Fifteenth Road, Randjespark  
1685 Midrand - Johannesburg  
Tel.: 086 002 6724  
mailto:bsh@open.co.za  
mailto:applianceserviceza@bshg.com  
www.bosch-home.com/za

---



## Thank you for buying a Bosch Home Appliance!

Register your new device on MyBosch now and profit directly from:

- **Expert tips & tricks for your appliance**
- **Warranty extension options**
- **Discounts for accessories & spare-parts**
- **Digital manual and all appliance data at hand**
- **Easy access to Bosch Home Appliances Service**

Free and easy registration – also on mobile phones:

**[www.bosch-home.com/welcome](http://www.bosch-home.com/welcome)**



## Looking for help? You'll find it here.

Expert advice for your Bosch home appliances, help with problems or a repair from Bosch experts.

Find out everything about the many ways Bosch can support you:

**[www.bosch-home.com/service](http://www.bosch-home.com/service)**

Contact data of all countries are listed in the attached service directory.

**BSH Hausgeräte GmbH**

Carl-Wery-Straße 34  
81739 München, GERMANY  
[www.bosch-home.com](http://www.bosch-home.com)

A Bosch Company



**800122340** (011215)

de, en, fr, it, nl, da, no, sv, fi, es, pt, el, tr, pl, hu, ru, ro, cs, ar

Valid within Great Britain:  
Imported to Great Britain by  
BSH Home Appliances Ltd.  
Grand Union House  
Old Wolverton Road  
Wolverton, Milton Keynes  
MK12 5PT  
United Kingdom