

Bestway®

62155

www.bestwaycorp.com

OWNER'S MANUAL

Model No. 62155

NOTICE: READ CAREFULLY BEFORE OPERATING AND SAVE THESE INSTRUCTIONS.

CAUTION: TO AVOID THE RISK OF ELECTRIC SHOCK, DO NOT EXPOSE THE PUMP TO WATER OR RAIN.

FOR HOUSEHOLD USE ONLY.

WARNING:

1. The appliance must only be supplied at safety extra low voltage corresponding to the marking on the appliance.
2. This appliance can be used by children aged from 8 years and above and persons with reduced physical, sensory or mental capabilities or lack of experience and knowledge if they have been given supervision or instruction concerning use of the appliance in a safe way and understand the hazards involved. Children shall not play with the appliance. Cleaning and user maintenance shall not be made by children without supervision. (For EU market).

This appliance is not intended for use by persons

(including children) with reduced physical, sensory or mental capabilities, or lack of experience and knowledge, unless they have been given supervision or instruction concerning use of the appliance by a person responsible for their safety. Children should be supervised to ensure that they do not play with the appliance. (For market other than EU).

3. Do not use the pump continuously more than 5 minutes. It can only be used again after at least 15 minutes of cooling.
4. The battery must be removed from the appliance before it is scrapped.
5. The appliance must be disconnected from the supply mains when removing the battery.
6. This appliance contains battery that is non-replaceable.
7. The battery is to be disposed of safely.
8. The appliance is only to be used with the charging supply cord provided with the appliance.

NOTE 1: Not all air valves can be deflated by the pump, some one-way valves require manual deflation.

NOTE 2: Some Bestway items have a special air-tight

inner safety valve, which prevents air loss. We recommend these items be deflated by simply unscrewing the valve instead of deflating with the pump.

CHARGING INSTRUCTION:

1. Four rechargeable batteries included. Please charge for at least 7 - 8 hours before using for the first time so as not to affect the battery life and battery capacity.
2. The pump can only be used with provided Micro USB charging line. The charging voltage is DC5V.
3. When using charger with DC5V 0.5 A - 2 A electricity, the charging time will be around 5 hours. If other types of USB are used for charging, the charging time will be extended (up to 24 hours).
4. When charging, the indicator light is on. A red light indicates the electricity is not enough. A green light indicates the electricity is full and the unit is charging.
5. Do not block the rotation of the motor or the fan blades. Do not insert the objects into or interfere with the fan chamber.
6. The pump must be stored in a dry location at -20°C-45°C temperature. If the pump is not used for more than 12 months, the battery will discharge. The battery must be charged every 6 months.

MAINTENANCE AND STORAGE

1. Use a dry cloth to gently clean all surfaces.
2. Store in a cool, dry place and out of children's reach.

PUMP DISPOSAL



Meaning of crossed -out wheeled dustbin:

Waste electrical products should not be disposed of with household waste. Please recycle where facilities exist. Check with your local authority or retailer for recycling advice.

NOTICE D'UTILISATION

Modèle N° 62155

REMARQUE : LIRE ATTENTIVEMENT AVANT DE METTRE LE FONCTIONNEMENT ET CONSERVER CES INSTRUCTIONS.

MISE EN GARDE : POUR ÉVITER LE RISQUE D'ÉLECTROCUTION, N'EXPOSEZ PAS LA POMPE À L'EAU OU À LA PLUIE.

POUR USAGE DOMESTIQUE UNIQUEMENT.

AVERTISSEMENT:

1. L'appareil ne doit être alimenté qu'avec une tension extra-basse de sécurité correspondant au marquage de l'appareil.
2. Cet appareil peut être utilisé par les enfants de plus de 8 ans et par les personnes présentant des capacités physiques, sensorielles ou mentales réduites ou un manque d'expérience et de connaissances s'ils sont supervisés ou s'ils ont appris à utiliser l'appareil en toute sécurité et qu'ils sont conscients des risques que cela comporte. Il est interdit aux enfants de jouer avec l'appareil. Le nettoyage et la maintenance ne doivent pas être effectués par des enfants sans surveillance. (pour le marché UE).

Cet appareil n'est pas prévu pour être utilisé par des personnes (y compris des enfants) présentant des capacités physiques, sensorielles ou mentales réduites ou un manque d'expérience et de connaissances à moins qu'ils soient supervisés par ou qu'ils aient appris à utiliser l'appareil avec une personne responsable de leur sécurité. Il faut surveiller les enfants pour s'assurer qu'ils ne jouent pas avec l'appareil. (pour le marché hors UE).

3. N'utilisez pas la pompe en continu pendant plus de 5 minutes. Vous pouvez l'utiliser à nouveau après l'avoir laissée refroidir pendant au moins 15 minutes.
4. La batterie doit être retirée de l'appareil avant élimination.
5. Avant de retirer la batterie, il faut débrancher l'appareil du secteur.
6. Cet appareil contient une batterie non remplaçable.
7. La batterie doit être éliminée en toute sécurité.
8. L'appareil ne doit être utilisé qu'avec le cordon d'alimentation de recharge fourni avec l'appareil.

NOTE 1 : Pas toutes les soupapes d'admission de l'air peuvent être dégonflées par la pompe, certaines soupapes à une voie ont besoin d'un dégonflage manuel.

NOTE 2 : Certains articles Bestway ont une soupape de sécurité interne étanche à l'air, qui empêche les fuites d'air. Nous recommandons de dégonfler ces articles en dévissant simplement la soupape au lieu d'utiliser la pompe.

INSTRUCTIONS DE RECHARGE:

1. Quatre batteries rechargeables fournies avec. Veuillez recharger pendant au moins 7 à 8 heures avant de l'utiliser pour la première fois afin de ne pas affecter la durée de vie et la capacité de la batterie.
2. La pompe ne peut être utilisée qu'avec la ligne de recharge Micro USB fournie avec. La tension de charge est de 5 V CC.
3. Lorsque vous utilisez le chargeur avec une électricité CC 5 V 0,5 A - 2 A, le temps de charge sera de 5 heures environ. Si d'autres types d'USB sont utilisés pour recharger, le temps de charge sera plus long (jusqu'à 24 heures).
4. Le voyant est allumé pendant que l'unité se recharge. Un voyant rouge indique qu'il n'y a pas suffisamment d'électricité. Un voyant vert indique que l'électricité est à son plein potentiel et que l'unité est en train de se recharger.
5. Ne bloquez pas la rotation du moteur ou des pales de ventilateur. N'introduisez pas des objets à l'intérieur de la chambre du ventilateur et n'interférez pas avec elle.
6. La pompe doit être conservée au sec à une température comprise entre -20°C et 45°C Si la pompe n'est pas utilisée pendant plus de 12 mois, la batterie se déchargera. Il faut recharger la batterie tous les 6 mois.

ENTRETIEN ET RANGEMENT

1. Utilisez un chiffon sec pour nettoyer délicatement toutes les surfaces.
2. Rangez le produit au sec et au frais, hors de portée des enfants.

ÉVACUATION DE LA POMPE



Signification du symbole d'un caisson d'ordures barré:

Les déchets de produits électriques ne doivent pas être jetés avec les déchets domestiques. Veuillez les recycler dans les structures existantes. Vérifiez auprès de votre autorité locale ou votre revendeur pour les conseils de recyclage.

BENUTZERHANDBUCH

Modell-Nr. 62155

HINWEIS: DIESE ANLEITUNG VOR GEBRAUCH AUFMERKSAM DURCHLESEN UND AUFBEWAHREN.

ACHTUNG: ZUR VERMEIDUNG VON ELEKTRISCHEN SCHLÄGEN DIE PUMPE WEDER WASSER NOCH REGEN AUSSETZEN. NUR FÜR DEN HAUSGEBRAUCH BESTIMMT.

ACHTUNG:

1. Dieses Gerät darf nur mit Sicherheitskleinspannung entsprechend der Gerätekennzeichnung betrieben werden.
2. Dieses Gerät kann von Kindern ab 8 Jahren und darüber sowie von Personen mit verringerten physischen, sensorischen oder mentalen Fähigkeiten oder Mangel an Erfahrung und Wissen benutzt werden, wenn sie beaufsichtigt oder bezüglich des sicheren Gebrauchs des Gerätes unterwiesen wurden und die daraus resultierenden Gefahren verstehen. Kinder dürfen nicht mit dem Gerät spielen. Reinigung und Benutzer-Wartung dürfen nicht von Kindern ohne Beaufsichtigung durchgeführt werden. (Für den EU-Markt).

Dieses Gerät darf nicht von Personen (einschließlich Kindern) mit physischen, sensorischen oder mentalen Einschränkungen oder mangelnder Erfahrung und mangelnden Kenntnissen

benutzt werden, wenn diese nicht durch eine für ihre Sicherheit verantwortliche Person entsprechend beaufsichtigt werden oder mit der Bedienung des Gerätes und den damit verbundenen Gefahren vertraut gemacht wurden. Kinder müssen während der Nutzung beaufsichtigt werden, um sicherzustellen, dass sie nicht mit dem Gerät spielen. (Für Nicht-EU-Märkte).

3. Betreiben Sie die Pumpe nicht länger als 5 Minuten ohne Unterbrechung. Sie kann erst nach einer Abkühlzeit von mindestens 15 Minuten erneut in Betrieb genommen werden.
4. Der Akku muss aus dem Gerät herausgenommen werden, bevor dieses entsorgt wird.
5. Das Gerät muss von der Stromversorgung getrennt sein, wenn der Akku entfernt wird.
6. Das Gerät enthält einen Akku, der nicht ausgetauscht werden kann.
7. Der Akku muss sicher entsorgt werden.
8. Das Gerät darf nur mit dem mitgelieferten Lade-/Versorgungskabel betrieben werden.

HINWEIS 1: Nicht über alle Luftventile kann mit der Pumpe die Luft abgelassen werden, bei einigen Einwegventilen ist die Luft manuell herauszulassen.

HINWEIS 2: Einige Artikel von Bestway verfügen über ein spezielles, luftdichtes Sicherheitsinnenventil, das einen Luftverlust

verhindert. Wir empfehlen, dass aus diesen Artikeln durch ein einfaches Aufdrehen des Ventils die Luft abgelassen wird, anstatt mit Hilfe der Pumpe.

ANWEISUNGEN FÜR DIE AUFLADUNG:

1. Vier Akkus beiliegend. Bitte laden Sie die Akkus vor der ersten Verwendung mindestens 7-8 Stunden, weil sich sonst die Lebensdauer und die Leistung des Akkus verringern.
2. Die Pumpe kann nur mit dem mitgelieferten Mikro-USB-Ladekabel verwendet werden. Die Ladespannung beträgt 5 VDC.
3. Bei der Verwendung eines Ladegerätes mit 5 VDC, 0.5 A -2 A beträgt die Ladezeit circa 5 Stunden. Wenn andere USB-Typen für den Ladevorgang verwendet werden, verlängert sich die Ladedauer (auf bis zu 24 Stunden).
4. Während des Ladevorgangs leuchtet die Meldeleuchte. Eine rote Leuchte zeigt an, dass die Stromleistung nicht ausreicht. Eine grüne Leuchte zeigt an, dass die Stromleistung ausreicht und das Gerät aufgeladen wird.
5. Die Drehrichtung des Motors oder der Lüfterschaufeln nicht blockieren. Keine Gegenstände in die Luftkammer einführen oder in diese eingreifen.
6. Die Pumpe muss an einem trockenen Ort bei einer Temperatur von -20°C-45°C aufbewahrt werden. Wenn die Pumpe länger als 12 Monate nicht verwendet wird, entlädt sich der Akku. Die Batterie muss alle 6 Monate aufgeladen werden.

WARTUNG UND LAGERUNG

1. Verwenden Sie ein trockenes Tuch, um alle Oberflächen zu reinigen.
2. Lagern Sie alle Komponenten an einem kühlen, trockenen Ort außerhalb der Reichweite von Kindern.

ENTSORGUNG DER PUMPE



Die Bedeutung der durchstrichenen Muelltonne:

Elektrische Abfallprodukte dürfen nicht im Hausmüll entsorgt werden. Bitte entsorgen Sie diese ggf. in einer Recyclinganlage. Wenden Sie sich hinsichtlich Informationen zum Recycling bitte an die lokale Behörde oder an den Händler.

MANUALE DELL'UTENTE

Modello No. 62155

ATTENZIONE: LEGGERE ATTENTAMENTE QUESTE ISTRUZIONI PRIMA DI UTILIZZARE IL PRODOTTO E CONSERVARLE PER RIFERIMENTO FUTURO.

ATTENZIONE: PER EVITARE IL RISCHIO DI SCOSSE ELETTRICHE, NON ESPORRE ALL'ACQUA O ALLA PIOGGIA. SOLO PER USO DOMESTICO.

AVERTISSEMENT:

1. L'apparecchiatura deve essere alimentata solo a bassissima tensione, indicata sulla targhetta dell'apparecchiatura.
2. Questa apparecchiatura può essere utilizzata da bambini di età superiore a 8 anni e da persone con problemi fisici, sensoriali o mentali, o prive di esperienza solo sotto sorveglianza o fornendo loro le istruzioni sull'uso sicuro e consapevole dei rischi. Impedire ai bambini di giocare con l'apparecchiatura. Le operazioni di pulizia e manutenzione non devono essere effettuate dai bambini senza la supervisione di un adulto. (Per il mercato UE)

Questa apparecchiatura non è progettata per essere utilizzata da persone (bambini inclusi) con ridotte

funzionalità fisiche, sensoriali o mentali o da persone inesperte, a meno che non vengano controllate o che una persona responsabile della loro sicurezza non abbia spiegato loro il funzionamento dell'apparecchiatura. I bambini devono essere controllati per evitare che giochino con l'apparecchiatura. (Per un mercato diverso da UE).

3. Non utilizzare la pompa continuamente per oltre 5 minuti. Riutilizzare la pompa solo dopo averla fatta raffreddare per 15 minuti.
4. Prima di gettare definitivamente l'apparecchiatura, rimuovere la batteria.
5. Durante la rimozione della batteria, l'apparecchiatura deve essere scollegata dalla rete di alimentazione.
6. Questa apparecchiatura contiene una batteria non sostituibile.
7. La batteria deve essere smaltita in modo sicuro.
8. L'apparecchio deve essere utilizzato esclusivamente con il cavo d'alimentatore fornito.

NOTA 1: Non tutte le valvole dell'aria possono essere sgonfiate dalla pompa. Alcune valvole a una via devono essere infatti sgonfiate manualmente.

NOTA 2: Alcuni articoli Bestway sono dotati di una speciale

valvola di sicurezza interna che impedisce la fuoriuscita dell'aria. Si consiglia di sgonfiare questi articoli semplicemente svitando la valvola anziché utilizzando la pompa.

ISTRUZIONI DI CARICA:

1. Quattro batterie ricaricabili incluse. Si consiglia di caricare almeno 7 - 8 ore precedenti al primo utilizzo, per non danneggiare capacità e durata della batteria.
2. Utilizzare la pompa esclusivamente con il cavetto Micro USB fornito in dotazione. La tensione di ricarica è di 5V DC.
3. Usando un caricatore con corrente da 5V DC a 0,5A-2A, il tempo di ricarica risulta di circa 5 ore. time will be around 5 hours. Con altri tipi di USB, il tempo di ricarica può aumentare (fino a 24 ore).
4. Durante la ricarica, la spia luminosa è accesa. La spia rossa indica che la corrente non è sufficiente. La spia verde indica che la corrente è massima e l'unità è in carica.
5. Non bloccare la rotazione del motore o delle ventole. Non introdurre oggetti o interferire con il comparto ventole.
6. Conservare la pompa in un luogo asciutto ad una temperatura compresa tra 20°C e 45°C Se la pompa non viene utilizzata per periodi superiori a 12 mesi, si scarica. La batteria va ricaricata ogni 6 mesi.

MANUTENZIONE E CONSERVAZIONE

1. Pulire delicatamente tutte le superfici con un panno asciutto.
2. Conservare in un luogo fresco, asciutto e fuori dalla portata dei bambini.

SMALTIMENTO DELLA POMPA



Significato del bidone a rotelle con una croce sopra:

I rifiuti di prodotti elettrici non devono essere smaltiti insieme ai rifiuti domestici. Si prega di riciclarli nelle strutture apposite.

■ Rivolgersi all'autorità locale o al rivenditore per informazioni sullo smaltimento.

GEBRUIKERSHANDLEIDING

Modelnr. 62155

OPM.: LEES AANDACHTIG VOOR GEBRUIK EN BEWAAR DE GEBRUIKSAANWIJZINGEN.

LET OP: DE POMP NIET BLOOTSTELLEN AAN WATER OF REGEN OM HET RISICO VAN EEN ELEKTRISCHE SCHOK TE VERMIJDEN. ALLEEN VOOR HUISHOUELIJK GEBRUIK.

WAARSCHUWING:

1. Het apparaat mag alleen worden gevoed met extra lage veiligheidsspanning (SELV) volgens de markering op het apparaat.
2. Dit apparaat kan worden gebruikt door kinderen vanaf 8 jaar en ouder en door personen met beperkte fysieke, sensorische of geestelijke capaciteiten of een gebrek aan ervaring en kennis als ze toezicht of instructie krijgen betreffende het gebruik van het apparaat op een veilige manier en de betrokken gevaren begrijpen. Kinderen mogen niet met het apparaat spelen. Kinderen mogen het apparaat niet reinigen en onderhouden zonder toezicht. (Voor EU-markt).
Dit apparaat is niet bedoeld voor gebruik door personen

(inbegrepen kinderen) met beperkte fysieke, sensorische of geestelijke capaciteiten of een gebrek aan ervaring en kennis tenzij ze toezicht of instructie krijgen betreffende het gebruik van het apparaat door een persoon die verantwoordelijk is voor hun veiligheid. Kinderen moeten in de gaten gehouden worden, zodat ze niet met het apparaat kunnen spelen. (Voor andere markt dan EU).

3. Gebruik de pomp niet langer dan 5 minuten zonder onderbreking. Men moet de pomp minstens 15 minuten laten afkoelen voordat ze opnieuw gebruikt kan worden.
4. De accu moet uit het apparaat worden gehaald voordat dit buiten werking wordt gesteld.
5. Het apparaat moet worden losgekoppeld van het voedingsnet wanneer de accu wordt verwijderd.
6. Dit apparaat bevat een accu niet niet kan worden vervangen.
7. De accu moet op een veilige manier worden afgevoerd.
8. Het apparaat mag alleen worden gebruikt met het laadsnoer dat bij het apparaat wordt geleverd.

OPMERKING 1: Niet alle luchtventielen zijn geschikt om lucht uit te laten met de pomp, aangezien bij bepaalde eenrichtingsventielen de lucht handmatig moet worden uitgelaten.

OPMERKING 2: Bepaalde Bestway-onderdelen hebben

een speciaal ingebouwd luchtdicht veiligheidsventiel, dat voorkomt dat lucht ontsnapt. Wij adviseren deze onderdelen leeg te laten door simpelweg het ventiel los te draaien in plaats van ze leeg te laten lopen met behulp van de pomp.

OPLAADINSTRUCTIES:

1. Inclusief vier oplaadbare batterijen. Laad de batterijen minstens 7 - 8 uur op voor het eerste gebruik om de levensduur en het vermogen van de batterij niet aan te tasten.
2. De pomp mag alleen worden gebruikt met de bijgeleverde Micro-USB-laadkabel. De laadspanning is DC 5 V.
3. Als de lader wordt gebruikt met elektriciteit van DC 0.5 A - 2 A, is de laadtijd ongeveer 5 uur. Als er andere USB-types worden gebruikt voor het opladen, wordt de laadtijd langer (tot 24 uur).
4. Tijdens het opladen brandt het indicatielampje. Rood licht geeft aan dat er niet voldoende elektriciteit is. Groen licht geeft aan dat er volledige elektriciteit is en dat het apparaat wordt opgeladen.
5. Blokkeer het draaien van de motor of de ventilatorbladen niet. Steek geen voorwerpen in de ventilatorkamer en belemmer die niet.
6. De pomp moet worden opgeslagen op een droge plaats bij een temperatuur van -20°C - 45°C . Als de pomp langer dan 12 maanden niet wordt gebruikt, loopt de batterij leeg. De batterij moet iedere 6 maanden worden opgeladen.

ONDERHOUD EN OPSLAG

1. Gebruik een droge doek om voorzichtig alle oppervlakken te reinigen.
2. Berg het product op een koele, droge plaats op en buiten het bereik van kinderen.

AFDANKING POMP



Betekenis van de doorkruiste vuilnisbak op wielen:

Afgedankte elektrische apparaten mogen niet worden weggegooid bij het huisafval. Recycle als daar faciliteiten voor bestaan. Vraag advies over recycleren aan uw plaatselijke overheid of aan de winkelier.

MANUAL DEL USUARIO

Modelo N° 62155

NOTA: LEA ESTAS INSTRUCCIONES CUIDADOSAMENTE ANTES DE PONER LA LÁMPARA EN FUNCIONAMIENTO Y GUÁRDELAS.

ATENCIÓN: PARA EVITAR LOS RIESGOS DE SUFRIR DESCARGAS ELÉCTRICAS, NO EXPONGA ESTA BOMBA A LA LLUVIA O AL AGUA. SÓLO PARA USO DOMÉSTICO.

ADVERTENCIAS:

1. El dispositivo solo se debe alimentar con tensión de seguridad muy baja de acuerdo con la etiqueta presente en el mismo.
2. Este aparato puede ser utilizado por niños mayores de 8 años y por personas con capacidades físicas, sensoriales o mentales disminuidas, o con falta de experiencia y conocimiento, si cuentan con la supervisión adecuada o reciben instrucciones precisas con respecto al uso del aparato de una forma segura y comprenden los riesgos asociados. No permita que los niños jueguen con el aparato. Las operaciones de limpieza y mantenimiento no deben ser realizadas por niños sin supervisión. (Para el mercado de la UE).

Este aparato no está pensado para ser utilizado por personas

(incluidos niños) con capacidades físicas, sensoriales o mentales disminuidas o con falta de experiencia y conocimiento, a menos que estén bajo la supervisión de una persona que se haga responsable de su seguridad o reciban sus indicaciones para el uso del mismo. En presencia de niños, mantenga el aparato bajo control para evitar que jueguen con él. (Para mercados distintos de la UE).

3. No utilice la bomba de forma continuada durante más de 5 minutos. Solo se puede utilizar de nuevo cuando se haya dejado enfriar durante, al menos, 15 minutos.
4. Debe retirar las baterías del aparato antes de desecharlo.
5. Desconecte el aparato de la fuente de alimentación antes de extraer la batería.
6. Este aparato contiene una batería que no se puede reemplazar.
7. La batería se debe desechar en condiciones de seguridad.
8. El dispositivo solo se debe utilizar con el cable de alimentación entregado con el mismo.

NOTA 1: No todas las válvulas de aire pueden deshincharse con la bomba, algunas válvulas de una vía requieren un deshinchado manual.

NOTA 2: Algunos elementos Bestway tienen una especial válvula de seguridad interna estanca al aire, que evita pérdidas

de aire. Recomendamos deshinchar estos elementos simplemente desenroscando la válvula en vez de deshincharlos con la bomba.

INSTRUCCIONES DE CARGA:

1. El producto incluye cuatro baterías recargables. Cárguelas al menos durante 7 - 8 horas antes de utilizarlo por primera vez, para no afectar la vida útil y la capacidad de las baterías.
2. La bomba solo se puede utilizar con el cable de recarga micro USB entregado. La tensión de carga es de 5 CC V.
3. Cuando utilice el cargador con electricidad de 5 V CC 0,5 A - 2A, el tiempo de carga será de aproximadamente 5 horas. Si se utilizan otros tipos de USB para la carga, el tiempo puede prolongarse (hasta 24 horas).
4. Durante la recarga el testigo está encendido. La luz roja indica que la electricidad no es suficiente. La luz verde indica que la electricidad llega correctamente y que la unidad se está cargando.
5. No bloquee el giro del motor ni las paletas del ventilador. No introduzca objetos ni permita que algo interfiera con la cámara del ventilador.
6. La bomba se debe almacenar en un lugar seco, a una temperatura de -20°C a 45°C Si la bomba no se utiliza durante un periodo superior a los 12 meses, se descarga la batería. La batería se debe recargar cada 6 meses.

MANTENIMIENTO Y ALMACENAMIENTO

1. Utilice un paño seco para limpiar con cuidado todas las superficies.
2. Guárdelo en un lugar seco, fresco y fuera del alcance de los niños.

ELIMINACIÓN DE LA BOMBA



Significado de la papelera tachada con ruedas:

Los aparatos eléctricos no deben desecharse junto a los residuos orgánicos. Recicle cuando sea posible. Pida los consejos de  reciclaje a su revendedor o a las autoridades locales.

BRUGERVEJLEDNING

Model Nr. 62155

BEMÆRK: LÆS GRUNDIGT OG GEM DISSE INSTRUKTIONER FØR BRUG.

FORSIGTIG: UNDGÅ FAREN FOR ELEKTRISK STØD VED IKKE AT UDSÆTTE PUMPEN FOR VAND ELLER REGN. KUN TIL HUSHOLDNINGSBRUG.

ADVARSEL:

1. Af sikkerhedshensyn må apparatet kun forsynes med en ekstra lav spænding svarende til mærkepladen på enheden.
2. Dette udstyr kan anvendes af børn på 8 år og derover samt personer med nedsatte fysiske, sansemæssige eller mentale evner eller manglende erfaring og kendskab, hvis de bliver superviseret eller er instrueret i sikker brug af udstyret og forstår de farer, der er involveret. Børn må ikke lege med apparatet. Rengøring og vedligeholdelse som bruger må ikke foretages af børn uden opsyn. (Til EU-markedet). Denne anordning er ikke tiltænkt brug af

personer (inklusive børn) med nedsat fysisk, sensorisk eller mental evne eller mangel på erfaring og viden, medmindre de er under opsyn eller har modtaget instruktioner vedrørende brugen af enheden fra en person, som er ansvarlig for deres sikkerhed. Børn skal være under opsyn for at sikre, at de ikke leger med anordningen. (Til markeder uden for EU)

3. Benyt ikke pumpen i flere end 5 minutter per gang. Det kræver mindst 15 minutters afkøling, før den er klar igen.
4. Batteriet skal tages ud af apparatet, før det skrottes.
5. Apparatet skal være afbrudt fra stikkontakten, når batteriet tages ud.
6. Dette apparat indeholder et batteri, der ikke kan udskiftes.
7. Batteriet skal bortskaffes på sikker vis.
8. Apparatet må kun oplades med den strømforsyning, der følger med apparatet.

NOTE 1: Ikke alle luftventiler kan deflateres; nogle envejsventiler kræver manuel deflatering.

NOTE 2: Nogle Bestway genstande har en særlig indre, lufttæt sikkerhedsventil, som forhindrer lufttab.

Vi anbefaler, at disse genstande deflateres ved blot at skrue ventilen af.

OPLADNINGSVEJLEDNING:

1. Fire genopladelige batterier medfølger. Oplad i mindst 7 - 8 timer før første ibrugtagning, for ikke at forringe batteriets kapacitet og levetid.
2. Pumpen kan kun bruges med den medfølgende Micro USB-ledning. Ladespændingen er DC5V.
3. Med en oplader på DC5V 0,5A - 2A vil ladetiden være omkring 5 timer. Hvis der anvendes andre USB-typer til Opladning, forlænges ladetiden (op til 24 timer)
4. Under opladning lyser ladelampen. Hvis den lyser rødt, er der ikke tilstrækkelig elektricitet. Et grønt lys viser, at der er tilstrækkelig elektricitet, og at enheden oplades.
5. Motoren og blæserens rotation må ikke forhindres. Stik ikke genstande ind i blæseren og pil ikke ved den på anden måde.
6. Pumpen skal opbevares tørt ved -20°C- 45°C Hvis pumpen ikke anvendes i mere end 12 måneder, aflades batteriet. Batteriet skal lades hver 6 måned.

VEDLIGEHOLDELSE OG OPBEVARING

1. Brug en tør klud til let rengøring af alle overflader.
2. Opbevares køligt og tørt uden for børns rækkevidde.

BORTSKAFFELSE AF PUMPE



Betydning af overkrydset skraldespand med hjul:

Produkter med indbygget elektronik må ikke bortskaffes med husholdningsaffaldet. De skal indleveres til en  genbrugsstation, hvor det er muligt. Anvisninger for genbrug kan fås hos de lokale myndigheder eller forhandleren.

MANUAL DO PROPRIETÁRIO

Modelo N.º 62155

AVISO: LEIA COM ATENÇÃO ESTE MANUAL ANTES DO USO E GUARDE ESTAS INSTRUÇÕES.

ATENÇÃO: PARA EVITAR O RISCO DE CHOQUE ELÉTRICO NÃO EXPONHA, A BOMBA À ÁGUA OU À CHUVA. APENAS PARA UTILIZAÇÃO DOMÉSTICA.

ADVERTÊNCIAS:

1. Este aparelho só pode ser alimentado com tensão extra baixa de segurança correspondente à marcação no aparelho.
2. Este aparelho pode ser utilizado por crianças com mais de 8 anos de idade e por pessoas com capacidades físicas, motoras e sensoriais reduzidas ou com falta de experiência e conhecimento, se estiverem conscientes das instruções de utilização de forma segura e dos perigos envolvidos, ou sob supervisão. As crianças não devem brincar com o aparelho. A limpeza e manutenção pelo utilizador não deve ser realizada por crianças sem supervisão. (Para o mercado da UE).
Este aparelho não foi concebido para ser utilizado por pessoas (incluindo crianças) com capacidades físicas,

sensoriais ou mentais reduzidas, ou falta de experiência e conhecimento, salvo se providas de supervisão e instrução referente à utilização do aparelho por uma pessoa responsável pela sua segurança. As crianças devem ser supervisionadas para garantir que não brincam com o aparelho. (Para outros mercados além da UE).

3. Não use a bomba continuamente durante mais do que 5 minutos. Poderá apenas ser utilizada novamente após, pelo menos, 15 minutos de arrefecimento.
4. A bateria deve ser retirada do aparelho de antes de ser eliminada.
5. O aparelho deve ser desligado da rede elétrica antes de remover a bateria.
6. Este aparelho contém uma bateria que não é substituível.
7. A bateria deve ser eliminada de forma segura.
8. O aparelho apenas deve ser utilizado com o cabo de alimentação de carregamento fornecido com o aparelho.

NOTA 1: Nem todas as válvulas de ar podem ser esvaziadas por meio da bomba, há válvulas de sentido único que requerem o esvaziamento manual.

NOTA 2: Alguns itens Bestway possuem uma particular

válvula de segurança interna fechada hermeticamente, que previne a perda de ar. Recomendamos que estes itens sejam esvaziados simplesmente desparafusando a válvula em vez de utilizar a bomba para desinflar.

INSTRUÇÕES DE CARREGAMENTO:

1. Quatro pilhas recarregáveis incluídas. Carregue pelo menos durante 7 - 8 horas antes de usar pela primeira vez de forma a não afetar a vida útil da bateria e a capacidade da bateria.
2. A bomba apenas pode ser utilizada com a linha de carregamento Micro USB fornecida. A tensão de carregamento é DC5V.
3. Quando utilizar o carregador com DC5V 0.5A - 2A eletricidade, o tempo de carregamento será de cerca de 5 horas. Se forem utilizados outros tipos de USB para carregamento, o tempo de carregamento pode ser prolongado (até 24 horas)
4. Ao carregar, a luz indicadora está acesa. Uma luz vermelha indica que a eletricidade não é suficiente. Uma luz verde indica que a eletricidade está cheia e que a unidade está a carregar.
5. Não bloqueie a rotação do motor ou das pás da ventoinha. Não insira objetos na nem interfira com a câmara da ventoinha.
6. A bomba deve ser armazenada num local seco com uma temperatura de -20°C-45°C. Se a bomba não for utilizada durante mais de 12 meses, a bateria descarrega. A bateria tem de ser carregada cada 6 meses.

MANUTENÇÃO E ARMAZENAMENTO

1. Use um pano seco para limpar cuidadosamente todas as superfícies.
2. Armazene num local fresco e seco e fora do alcance de crianças.

DESCARTE DA BOMBA



Significado do cesto de lixo marcado com uma cruz:

Resíduos de produtos elétricos não devem ser eliminados junto com resíduos domésticos. Recicle em instalações apropriadas. Verifique junto da sua autoridade local ou retalhista para obter conselho sobre reciclagem.

ΕΓΧΕΙΡΙΔΙΟ ΧΡΗΣΤΗ

ΜΟΝΤΕΛΟ ΑΡΙΘ. 62155

ΣΗΜΕΙΩΣΗ: ΔΙΑΒΑΣΤΕ ΠΡΟΣΕΚΤΙΚΑ ΠΡΙΝ ΘΕΣΕΤΕ ΤΟ ΠΡΟΪΟΝ ΣΕ ΛΕΙΤΟΥΡΓΙΑ ΚΑΙ ΦΥΛΑΞΤΕ ΑΥΤΕΣ ΤΙΣ ΟΔΗΓΙΕΣ.

ΠΡΟΣΟΧΗ: ΓΙΑ ΝΑ ΑΠΟΦΥΓΕΤΕ ΤΟΝ ΚΙΝΔΥΝΟ ΗΛΕΚΤΡΟΠΛΗΞΙΑΣ, ΜΗΝ ΕΚΘΕΤΕΤΕ ΤΗΝ ΑΝΤΛΙΑ ΣΤΟ ΝΕΡΟ Ή ΣΤΗ ΒΡΟΧΗ. ΓΙΑ ΟΙΚΙΑΚΗ ΧΡΗΣΗ ΜΟΝΟ.

ΠΡΟΕΙΔΟΠΟΙΗΣΗ:

1. Η ΣΥΣΚΕΥΗ ΠΡΕΠΕΙ ΝΑ ΤΡΟΦΟΔΟΤΕΙΤΑΙ ΜΕ ΠΟΛΥ ΧΑΜΗΛΗ ΚΑΙ ΑΣΦΑΛΗ ΤΑΣΗ ΑΝΑΛΟΓΗ ΜΕ ΤΗΝ ΣΧΕΤΙΚΗ ΕΝΔΕΙΞΗ ΠΟΥ ΑΝΑΓΡΑΦΕΤΑΙ ΣΤΗ ΣΥΣΚΕΥΗ.
2. Η ΣΥΣΚΕΥΗ ΑΥΤΗ ΜΠΟΡΕΙ ΝΑ ΧΡΗΣΙΜΟΠΟΙΗΘΕΙ ΑΠΟ ΠΑΙΔΙΑ ΗΛΙΚΙΑΣ 8 ΕΤΩΝ ΚΑΙ ΜΕΓΑΛΥΤΕΡΑ ΚΑΙ ΑΠΟ ΑΤΟΜΑ ΜΕ ΜΕΙΩΜΕΝΕΣ ΣΩΜΑΤΙΚΕΣ, ΑΙΣΘΗΤΗΡΙΑΚΕΣ Η ΔΙΑΝΟΗΤΙΚΕΣ ΙΚΑΝΟΤΗΤΕΣ Η ΕΛΛΕΙΨΗ ΕΜΠΕΙΡΙΑΣ ΚΑΙ ΓΝΩΣΗΣ, ΕΑΝ ΒΡΙΣΚΟΝΤΑΙ ΥΠΟ ΕΠΙΒΛΕΨΗ Η ΤΟΥΣ ΔΟΘΕΙ ΟΔΗΓΙΕΣ ΣΧΕΤΙΚΑ ΜΕ ΤΗ ΧΡΗΣΗ ΤΗΣ ΣΥΣΚΕΥΗΣ ΜΕ ΑΣΦΑΛΗ ΤΡΟΠΟ ΚΑΙ ΕΦΟΣΟΝ ΚΑΤΑΝΟΟΥΝ ΤΟΥΣ ΣΧΕΤΙΚΟΥΣ ΚΙΝΔΥΝΟΥΣ. ΤΑ ΠΑΙΔΙΑ ΔΕΝ ΠΡΕΠΕΙ ΝΑ ΠΑΙΖΟΥΝ ΜΕ ΤΗ ΣΥΣΚΕΥΗ. Ο ΚΑΘΑΡΙΣΜΟΣ ΚΑΙ Η ΣΥΝΤΗΡΗΣΗ ΧΡΗΣΗΣ ΔΕΝ ΠΡΕΠΕΙ ΝΑ ΠΡΑΓΜΑΤΟΠΟΙΕΙΤΑΙ ΑΠΟ ΤΑ ΠΑΙΔΙΑ ΧΩΡΙΣ ΕΠΙΒΛΕΨΗ. (ΓΙΑ ΤΗΝ ΑΓΟΡΑ ΤΗΣ ΕΕ).

ΑΥΤΗ Η ΣΥΣΚΕΥΗ ΔΕΝ ΠΡΟΟΡΙΖΕΤΑΙ ΓΙΑ ΧΡΗΣΗ ΑΠΟ ΑΤΟΜΑ (ΣΥΜΠΕΡΙΛΑΜΒΑΝΟΜΕΝΩΝ ΤΩΝ ΠΑΙΔΙΩΝ) ΜΕ ΜΕΙΩΜΕΝΕΣ ΣΩΜΑΤΙΚΕΣ, ΑΙΣΘΗΤΗΡΙΑΚΕΣ Η ΔΙΑΝΟΗΤΙΚΕΣ ΙΚΑΝΟΤΗΤΕΣ Η ΕΛΛΕΙΨΗ ΕΜΠΕΙΡΙΑΣ ΚΑΙ ΓΝΩΣΗΣ, ΕΚΤΟΣ ΕΑΝ ΕΙΝΑΙ ΥΠΟ ΕΠΙΒΛΕΨΗ Η ΤΟΥΣ ΕΧΟΥΝ ΔΟΘΕΙ ΟΔΗΓΙΕΣ ΣΧΕΤΙΚΑ ΜΕ ΤΗ ΧΡΗΣΗ ΤΗΣ ΣΥΣΚΕΥΗΣ ΑΠΟ ΑΤΟΜΟ ΥΠΕΥΘΥΝΟ ΓΙΑ ΤΗΝ ΑΣΦΑΛΕΙΑ ΤΟΥΣ. ΤΑ ΠΑΙΔΙΑ ΘΑ ΠΡΕΠΕΙ ΝΑ ΕΠΙΒΛΕΠΟΝΤΑΙ ΓΙΑ ΝΑ ΒΕΒΑΙΩΘΕΙΤΕ ΟΤΙ ΔΕΝ ΠΑΙΖΟΥΝ ΜΕ ΤΗ ΣΥΣΚΕΥΗ. (ΓΙΑ ΑΛΛΕΣ ΑΓΟΡΕΣ ΕΚΤΟΣ ΤΗΣ ΕΕ).

3. ΜΗ ΧΡΗΣΙΜΟΠΟΙΗΣΕΤΕ ΤΗΝ ΑΝΤΛΙΑ ΣΥΝΕΧΩΣ ΓΙΑ ΠΕΡΙΣΣΟΤΕΡΟ ΑΠΟ 5 ΛΕΠΤΑ. ΜΠΟΡΕΙ ΝΑ ΧΡΗΣΙΜΟΠΟΙΗΘΕΙ ΞΑΝΑ ΜΟΝΟ ΜΕΤΑ ΑΠΟ ΠΕΡΙΟΔΟ ΨΥΞΗΣ ΤΟΥΛΑΧΙΣΤΟΝ 15 ΛΕΠΤΩΝ.
4. Η ΜΠΑΤΑΡΙΑ ΠΡΕΠΕΙ ΝΑ ΑΦΑΙΡΕΘΕΙ ΑΠΟ ΤΗ ΣΥΣΚΕΥΗ ΠΡΙΝ ΑΠΟ ΤΗ ΔΙΑΛΥΣΗ ΤΗΣ.
5. ΚΑΤΑ ΤΗ ΔΙΑΡΚΕΙΑ ΤΗΣ ΑΦΑΙΡΕΣΗΣ ΤΗΣ ΜΠΑΤΑΡΙΑΣ, Η ΣΥΣΚΕΥΗ ΠΡΕΠΕΙ ΝΑ ΑΠΟΣΥΝΔΕΘΕΙ ΑΠΟ ΤΟ ΡΕΥΜΑ ΠΑΡΟΧΗΣ.
6. ΑΥΤΗ Η ΣΥΣΚΕΥΗ ΠΕΡΙΕΧΕΙ ΜΠΑΤΑΡΙΑ ΠΟΥ ΔΕΝ ΑΝΤΙΚΑΘΙΣΤΑΤΑΙ.
7. Η ΜΠΑΤΑΡΙΑ ΠΡΕΠΕΙ ΝΑ ΑΠΟΡΡΙΠΤΕΤΑΙ ΜΕ ΑΣΦΑΛΕΙΑ.
8. Η ΣΥΣΚΕΥΗ ΠΡΕΠΕΙ ΝΑ ΧΡΗΣΙΜΟΠΟΙΕΙΤΑΙ ΜΟΝΟ ΜΕ ΤΟ ΚΑΛΩΔΙΟ ΤΡΟΦΟΔΟΣΙΑΣ ΦΟΡΤΙΣΗΣ ΠΟΥ ΠΑΡΕΧΕΤΑΙ ΜΑΖΙ ΜΕ ΑΥΤΗ ΤΗ ΣΥΣΚΕΥΗ.

ΣΗΜΕΙΩΣΗ 1: ΔΕΝ ΜΠΟΡΟΥΝ ΟΛΕΣ ΟΙ ΒΑΛΒΙΔΕΣ ΑΕΡΑ ΝΑ ΞΕΦΟΥΣΚΩΘΟΥΝ ΜΕ ΤΗΝ ΑΝΤΛΙΑ. ΜΕΡΙΚΕΣ ΜΟΝΟΔΡΟΜΕΣ

ΒΑΛΒΙΔΕΣ ΧΡΕΙΑΖΟΝΤΑΙ ΧΕΙΡΟΚΙΝΗΤΟ ΞΕΦΟΥΣΚΩΜΑ.

ΣΗΜΕΙΩΣΗ 2: ΜΕΡΙΚΑ ΕΙΔΗ Bestway ΕΧΟΥΝ ΜΙΑ ΕΙΔΙΚΗ, ΑΕΡΟΣΤΕΓΗ ΕΣΩΤΕΡΙΚΗ ΒΑΛΒΙΔΑ ΑΣΦΑΛΕΙΑΣ, ΠΟΥ ΑΠΟΤΡΕΠΕΙ ΤΗΝ ΑΠΩΛΕΙΑ ΑΕΡΑ. ΣΥΝΙΣΤΟΥΜΕ ΑΥΤΑ ΤΑ ΕΙΔΗ ΝΑ ΞΕΦΟΥΣΚΩΝΟΝΤΑΙ ΜΕ ΑΠΛΟ ΞΕΒΙΔΩΜΑ ΤΗΣ ΒΑΛΒΙΔΑΣ ΑΝΤΙ ΓΙΑ ΤΟ ΞΕΦΟΥΣΚΩΜΑ ΜΕ ΤΗΝ ΑΝΤΛΙΑ.

ΟΔΗΓΙΕΣ ΦΟΡΤΙΣΗΣ:

1. ΠΕΡΙΛΑΜΒΑΝΟΝΤΑΙ ΤΕΣΣΕΡΙΣ ΕΠΑΝΑΦΟΡΤΙΖΟΜΕΝΕΣ ΜΠΑΤΑΡΙΕΣ. ΠΑΡΑΚΑΛΟΥΜΕ ΝΑ ΤΙΣ ΦΟΡΤΙΣΕΤΕ ΓΙΑ 7 - 8 ΩΡΕΣ ΤΟΥΛΑΧΙΣΤΟΝ ΠΡΙΝ ΑΠΟ ΤΗ ΧΡΗΣΗ ΓΙΑ ΠΡΩΤΗ ΦΟΡΑ, ΩΣΤΕ ΝΑ ΜΗΝ ΕΠΗΡΕΑΣΤΕΙ Η ΔΙΑΡΚΕΙΑ ΖΩΗΣ ΤΗΣ ΜΠΑΤΑΡΙΑΣ ΚΑΘΩΣ ΚΑΙ Η ΕΝΕΡΓΕΙΑΚΗ ΙΚΑΝΟΤΗΤΑ ΤΗΣ ΜΠΑΤΑΡΙΑΣ.
2. Η ΑΝΤΛΙΑ ΜΠΟΡΕΙ ΝΑ ΧΡΗΣΙΜΟΠΟΙΗΘΕΙ ΜΟΝΟ ΜΕ ΤΗΝ ΠΑΡΕΧΟΜΕΝΗ ΓΡΑΜΜΗ ΦΟΡΤΙΣΗΣ MICRO USB. Η ΤΑΣΗ ΦΟΡΤΙΣΗΣ ΕΙΝΑΙ DC5V.
3. ΟΤΑΝ ΧΡΗΣΙΜΟΠΟΙΕΙΤΑΙ ΦΟΡΤΙΣΤΗ ΜΕ ΡΕΥΜΑ DC5V 0.5A - 2A, Ο ΧΡΟΝΟΣ ΦΟΡΤΙΣΗΣ ΘΑ ΕΙΝΑΙ ΠΕΡΙΠΟΥ 5 ΩΡΕΣ. ΕΑΝ ΧΡΗΣΙΜΟΠΟΙΟΥΝΤΑΙ ΓΙΑ ΤΗΝ ΦΟΡΤΙΣΗ ΑΛΛΟΙ ΤΥΠΟΙ USB, Ο ΧΡΟΝΟΣ ΦΟΡΤΙΣΗΣ ΘΑ ΠΑΡΑΤΑΘΕΙ (ΕΩΣ ΚΑΙ 24 ΩΡΕΣ)
4. ΚΑΤΑ ΤΗ ΔΙΑΡΚΕΙΑ ΤΗΣ ΦΟΡΤΙΣΗΣ, Η ΕΝΔΕΙΚΤΙΚΗ ΛΥΧΝΙΑ ΕΙΝΑΙ ΑΝΑΜΜΕΝΗ. ΟΤΑΝ Η ΛΥΧΝΙΑ ΕΧΕΙ ΚΟΚΚΙΝΟ ΦΩΣ ΔΕΙΧΝΕΙ ΟΤΙ Η ΗΛΕΚΤΡΙΚΗ ΕΝΕΡΓΕΙΑ ΔΕΝ ΕΙΝΑΙ ΑΚΟΜΗ ΑΡΚΕΤΗ. ΟΤΑΝ Η ΛΥΧΝΙΑ ΕΧΕΙ ΠΡΑΣΙΝΟ ΦΩΣ ΔΕΙΧΝΕΙ ΟΤΙ Η ΗΛΕΚΤΡΙΚΗ ΕΝΕΡΓΕΙΑ ΕΙΝΑΙ ΠΛΗΡΗΣ ΚΑΙ Η ΣΥΣΚΕΥΗ ΦΟΡΤΙΖΕΤΑΙ.
5. ΜΗΝ ΕΜΠΟΔΙΖΕΤΕ ΤΗΝ ΠΕΡΙΣΤΡΟΦΗ ΤΟΥ ΚΙΝΗΤΗΡΑ Ή ΤΩΝ ΛΕΠΙΔΩΝ ΤΟΥ ΑΝΕΜΙΣΤΗΡΑ. ΜΗΝ ΕΙΣΑΓΕΤΕ ΑΝΤΙΚΕΙΜΕΝΑ ΚΑΙ ΜΗΝ ΠΑΡΕΜΠΟΔΙΖΕΤΕ ΤΟΝ ΘΑΛΑΜΟ ΤΟΥ ΑΝΕΜΙΣΤΗΡΑ.
6. Η ΑΝΤΛΙΑ ΠΡΕΠΕΙ ΝΑ ΦΥΛΑΣΣΕΤΑΙ ΣΕ ΞΗΡΟ ΜΕΡΟΣ ΚΑΙ ΣΕ -20°C-45°C ΘΕΡΜΟΚΡΑΣΙΑ. ΕΑΝ Η ΑΝΤΛΙΑ ΔΕΝ ΧΡΗΣΙΜΟΠΟΙΕΙΤΑΙ ΓΙΑ ΠΕΡΙΣΣΟΤΕΡΟ ΑΠΟ 12 ΜΗΝΕΣ, Η ΜΠΑΤΑΡΙΑ ΘΑ ΑΠΟΦΟΡΤΙΣΤΕΙ. Η ΜΠΑΤΑΡΙΑ ΠΡΕΠΕΙ ΝΑ ΦΟΡΤΙΖΕΤΑΙ ΚΑΘΕ 6 ΜΗΝΕΣ.

ΑΠΟΘΗΚΕΥΣΗ ΚΑΙ ΣΥΝΤΗΡΗΣΗ

1. ΧΡΗΣΙΜΟΠΟΙΗΣΤΕ ΕΝΑ ΣΤΕΓΝΟ ΠΑΝΙ ΓΙΑ ΝΑ ΚΑΘΑΡΙΣΕΤΕ ΑΠΑΛΑ ΟΛΕΣ ΤΙΣ ΕΠΙΦΑΝΕΙΕΣ.
2. ΑΠΟΘΗΚΕΥΕΤΕ ΣΕ ΔΡΟΣΕΡΟ, ΞΗΡΟ ΜΕΡΟΣ ΚΑΙ ΜΑΚΡΙΑ ΑΠΟ ΠΑΙΔΙΑ.

ΑΠΟΡΡΙΨΗ ΑΝΤΛΙΑΣ



ΣΗΜΑΣΙΑ ΤΟΥ ΔΙΑΓΡΑΜΜΕΝΟΥ ΤΡΟΧΟΦΟΡΟΥ ΚΑΔΟΥ ΑΠΟΡΡΙΜΜΑΤΩΝ:

ΤΑ ΑΠΟΒΛΗΤΑ ΤΩΝ ΗΛΕΚΤΡΙΚΩΝ ΠΡΟΪΟΝΤΩΝ ΔΕΝ ΠΡΕΠΕΙ ΝΑ ΑΠΟΡΡΙΠΤΟΝΤΑΙ ΜΑΖΙ ΜΕ ΤΑ ΟΙΚΙΑΚΑ ΑΠΟΡΡΙΜΜΑΤΑ. ΠΑΡΑΚΑΛΟΥΜΕ ΑΝΑΚΥΚΛΩΣΤΕ ΟΠΟΥ ΥΠΑΡΧΟΥΝ ΟΙ ΣΧΕΤΙΚΕΣ ΕΓΚΑΤΑΣΤΑΣΕΙΣ. ΕΠΙΚΟΙΝΩΝΗΣΤΕ ΜΕ ΤΙΣ ΑΡΜΟΔΙΕΣ ΤΟΠΙΚΕΣ ΑΡΧΕΣ Ή ΤΟΝ ΠΩΛΗΤΗ ΣΑΣ ΓΙΑ ΟΔΗΓΙΕΣ ΚΑΙ ΣΥΜΒΟΥΛΕΣ ΑΝΑΚΥΚΛΩΣΗΣ.

РУКОВОДСТВО ПОЛЬЗОВАТЕЛЯ EAC

Модель №62155

ПРИМЕЧАНИЕ: ПЕРЕД НАЧАЛОМ ИСПОЛЬЗОВАНИЯ ВНИМАТЕЛЬНО ПРОЧИТАЙТЕ ЭТУ ИНСТРУКЦИЮ.

ОСТОРОЖНО! ВО ИЗБЕЖАНИЕ РИСКА ПОРАЖЕНИЯ ЭЛЕКТРИЧЕСКИМ ТОКОМ НЕ ПОДВЕРГАЙТЕ НАСОС ВОЗДЕЙСТВИЮ ВОДЫ ИЛИ ДОЖДЯ.
ТОЛЬКО ДЛЯ БЫТОВОГО ПРИМЕНЕНИЯ.

ПРЕДУПРЕЖДЕНИЕ:

1. Питание устройства должно осуществляться только от источников с безопасным сверхнизким напряжением в соответствии с нанесенной на устройство маркировкой.
2. Данное изделие может использоваться детьми в возрасте 8 лет и старше, а также лицами с ограниченными физическими, сенсорными и умственными возможностями либо лицами без соответствующих навыков и опыта, если они находятся под присмотром или проинструктированы на предмет безопасного использования изделия и осознают связанные с этим опасности. Детям запрещается играть с изделием. Чистку и пользовательское обслуживание запрещено выполнять детям без присмотра. (Для рынка ЕС).
Данное изделие не предназначено для использования

лицами (включая детей) с ограниченными физическими, сенсорными и умственными возможностями, а также лицами без соответствующего опыта и знаний, если они не находятся под присмотром или не проинструктированы о порядке пользования изделием лицом, ответственным за их безопасность. Следует наблюдать за детьми, чтобы они не игрались с изделием. (Для рынков вне ЕС).

3. Не используйте насос непрерывно в течение более 5 минут. Его можно использовать снова только после охлаждения в течение не менее 15 минут.
4. Перед утилизацией устройства следует извлечь из него батарею.
5. Во время извлечения батареи устройство должно быть отключено от сети электропитания.
6. Установленная в данном устройстве батарея не подлежит замене.
7. Батарея должна быть утилизирована безопасным образом.
8. Устройство можно использовать только со шнуром питания зарядки, входящим в комплект поставки данного устройства.

ПРИМЕЧАНИЕ 1: Не все воздушные клапаны можно сдувать с помощью насоса, некоторые требуют, чтобы их сдували вручную.

ПРИМЕЧАНИЕ 2: Некоторые изделия Bestway снабжены

специальный герметичным внутренним клапаном, который не дает воздуху уходить. Мы рекомендуем выпускать воздух из таких изделий простым вывинчиванием клапана, а не насосом.

ИНСТРУКЦИЯ ПО ЗАРЯДКЕ:

1. В комплект входят четыре аккумуляторные батареи. Перед первым использованием выполните зарядку аккумуляторных батарей в течение минимум 7-8 часов. В противном случае могут уменьшиться срок службы и емкость батарей.
2. Насос можно использовать только с входящим в комплект зарядным кабелем micro USB. Напряжение зарядки составляет 5 В пост. тока.
3. При использовании зарядного устройства с выходным током 5 В пост. тока и 0,5-2А время зарядки составит около 5 часов. При использовании для зарядки других типов USB время зарядки увеличится (до 24 часов).
4. Во время зарядки горит индикатор. Красный цвет указывает на недостаточный ток зарядки. Зеленый ток указывает на нормальный ток зарядки; устройство заряжается.
5. Не блокируйте вращение двигателя и лопастей вентилятора. Не вставляйте предметы и не вмешивайтесь в работу вентиляторной камеры.
6. Насос должен храниться в сухом помещении при температурах от -20°C до $+45^{\circ}\text{C}$. Если насос не используется более 12 месяцев, аккумулятор разрядится. Необходимо заряжать аккумулятор каждые 6 месяцев.

ОБСЛУЖИВАНИЕ И ХРАНЕНИЕ

1. Аккуратно очистите все поверхности сухой тканью.
2. Храните изделие в прохладном сухом месте, недоступном для детей.

УТИЛИЗАЦИЯ НАСОСА



ЧТО ОЗНАЧАЕТ ПЕРЕЧЕРКНУТЫЙ МУСОРНЫЙ КОНТЕЙНЕР:

Утилизируемые электротехнические изделия запрещается выбрасывать с бытовым мусором. Отправьте изделия на предприятия по переработке при наличии таковых. Для получения дополнительной информации о переработке обратитесь к местным властям или продавцу продукции.

PŘÍRUČKA PRO MAJITELE

Model č. 62155

INFORMACE: PŘED POUŽITÍM POZORNĚ ČTĚTE TENTO NÁVOD, DOBŘE JEJ USCHOVEJTE.

POZOR: V ZÁJMU OMEZENÍ RIZIKA ÚRAZU ELEKTRICKÝM PROUDEM KOMPRESOR NEVYSTAVUJTE DEŠTI A VLHKOSTI. POUZE PRO POUŽITÍ V DOMÁCNOSTI.

VAROVÁNÍ:

1. Spotřebič lze napájet pouze bezpečným malým napětím uvedeným na štítku spotřebiče.
2. Děti od 8 let věku a osoby s omezenými fyzickými, smyslovými nebo mentálními schopnostmi, případně s nedostatkem zkušeností a znalostí, smí zařízení používat pouze pod dohledem nebo podle pokynů osoby, která může zaručit bezpečné použití a zná související rizika. Děti si se spotřebičem nesmí hrát. Čištění a údržbu nesmí provádět děti bez dohledu. (Pro trh EU)
Tento produkt není určen k užívání osobami

(včetně dětí) s omezenými fyzickými, smyslovými nebo mentálními schopnostmi, s výjimkou případů, že jsou pod dozorem nebo byly informovány o používání produktu osobou odpovědnou za jejich bezpečnost. Děti musí být pod dohledem, aby si s tímto přístrojem nehrály. (Pro trhy mimo EU)

3. Kompresor nepoužívejte nepřetržitě déle než 5 minut. Opětovné použití je možné po vychladnutí nejdříve po 15 minutách.
4. Před likvidací spotřebiče je nutné z něj vyjmout baterii.
5. Při vyjímání baterie musí být spotřebič odpojen od elektřiny.
6. Spotřebič obsahuje baterii, kterou nelze vyměnit.
7. Baterii je třeba bezpečným způsobem zlikvidovat.
8. Spotřebič lze používat pouze s napájecím kabelem dodávaným se spotřebičem.

POZNÁMKA 1: Některé vzduchové ventily nelze vypouštět, některé jednosměrné ventily je nutno vypouštět ručně.

POZNÁMKA 2: Některé výrobky Bestway jsou

vybaveny speciálními vnitřními pojistnými ventily bránícími úniku vzduchu. Takové produkty doporučujeme vyfukovat jednoduše povolením vyfukovacího ventilu.

POKYNY K DOBÍJENÍ:

1. Součástí dodávky jsou čtyři dobíjecí baterie. Před prvním použitím dobíjejte baterie nejméně 7 až 8 hodin, je to důležité v zájmu životnosti a kapacity baterií.
2. Pumpu je možné používat pouze s dobíjecím kabelem micro USB, který je součástí dodávky. Dobíjecí napětí činí 5 V stejnos. napětí.
3. Při použití nabíječky o parametrech 5 V, 0,5 až 2 A, bude dobíjení trvat asi 5 hodin. V případě dobíjení pomocí jiných typů USB nabíječek bude dobíjení trvat déle (až 24 hodin)
4. Při dobíjení svítí kontrolka. Červená barva kontrolky indikuje nedostatek elektřiny. Zelená barva kontrolky indikuje dostatek elektřiny, zařízení se dobíjí.
5. Neblokuje otáčení motoru ani lopatky ventilátoru. Nevkládejte žádné předměty do komory ventilátoru ani jinak nenarušujte jeho provoz.
6. Pumpu je nutné uchovávat na suchém místě o teplotě -20°C až 45°C. Pokud se pumpa nepoužívá po dobu delší 12 měsíců, baterie se vybité. Baterie se musí dobít každých 6 měsíců.

ÚDRŽBA A SKLADOVÁNÍ

1. Všechny povrchy jemně otřete suchým hadrem.
2. Uložte na chladném a suchém místě mimo dosah dětí.

LIKVIDACE KOMPRESORU



Význam symbolu přeškrtnuté popelnice:

Odpadní elektrické výrobky se nesmí vyhazovat do komunálního odpadu. Kde k tomu existují příslušná zařízení, recyklujte je. Rady ohledně možností recyklace vám poskytnou místní orgány nebo prodejce výrobku.

BRUKERHÅNDBOK

Modellnr. 62155

MERK: LES DENNE BRUKSANVISNINGEN BRUNDIG FØR BRUK OG TA VARE PÅ DEN.

FORSIKTIGHET: FOR Å UNNGÅ FARE FOR ELEKTRISK STØT, IKKE EKSPONER PUMPEN FOR VANN ELLER REGN.

KUN FOR HUSHOLDNINGSBRUK.

ADVARSEL:

1. Apparatet må kun leveres ved ekstra lav spenning som korresponderer med merkingen på apparatet.
2. Dette apparatet kan brukes av barn i alderen 8 år og eldre, og personer med nedsatt fysisk, sensorisk eller mental evne eller mangel på erfaring og kunnskap hvis de har fått veiledning eller instruksjon om bruken av apparatet på en trygg måte og forstår de involverte farene. Barn skal ikke leke med apparatet. Rengjøring og vedlikehold av brukeren skal ikke gjøres av barn uten tilsyn. (For EU-markedet).

Dette apparatet er ikke beregnet for bruk av

personer (inkludert barn) med nedsatt fysisk, sensorisk eller mental evne, eller mangel på erfaring og kunnskap, med mindre de har fått tilsyn eller instruksjoner om bruk av apparatet av en person som er ansvarlig for deres sikkerhet. Barn bør overvåkes for å sikre at de ikke leker med apparatet. (For annet marked enn EU).

3. Ikke bruk pumpen kontinuerlig i mer enn 5 minutter. Den kan kun brukes igjen etter minst 15 minutter med nedkjøling.
4. Batteriet må fjernes fra apparatet før det blir skrotet.
5. Apparatet må kobles fra strømmettet når batteriet tas ut.
6. Dette apparatet inneholder batteri som ikke kan byttes ut.
7. Batteriet skal bortskaffes på en sikker måte.
8. Apparatet må bare brukes med ladeledningen som følger med apparatet.

MERK 1: Ikke alle luftventiler kan tømme for luft, noen enveis ventiler krever manuell tømning.

MERK 2: Noen Bestway-gjenstander har en

spesiell lufttett indre sikkerhetsventil som forhindrer lufttap. Vi anbefaler at disse gjenstandene tømmes for luft ved å skru ut ventilen for å tømme dem.

LADEINSTRUKSJON:

1. Det medfølger fire oppladbare batterier. Lad opp i minimum 7–8 timer før førstegangs bruk. Dette for å ikke påvirke batteriets levetid og kapasitet.
2. Pumpen kan bare brukes med den medfølgende mikro USB-ladeledningen. Ladespenningen er DC5V.
3. Når du bruker lader med DC5V 0,5 A - 2 A elektrisitet, vil ladetiden være ca. fem timer. Hvis du bruker andre USB-typer for lading, kan ladetiden forlenges (opp til 24 timer)
4. Ved lading er indikatorlampen på. Et rødt lys indikerer at strømmen ikke er nok. Et grønt lys indikerer at strømmen er full og enheten lades.
5. Ikke blokkér rotasjonen av motoren eller viftebladene. Ikke sett gjenstandene inn i eller forstyrr viftekammeret.
6. Pumpen må oppbevares på et tørt sted i temperaturområdet -20°C - 45°C Hvis pumpen ikke brukes i mer enn 12 måneder, Vil batteriet bli utladet. Batteriet må lades hver 6. måned.

VEDLIKEHOLD OG OPPBEVARING

1. Bruk en tørr klut til å forsiktig rengjøre alle overflatene.
2. Oppbevares på et kjølig, tørt sted utenfor barns rekkevidde.

KASSERING AV PUMPE



Betydningen av søppelkasse med kryss over:

Elektrisk produkt-avfall skal kasseres i husholdningsavfallet.

Resirkuler hvis anlegg for dette eksisterer. Sjekk med de lokale

myndighetene dine eller forhandleren din for resirkuleringsråd.

BRUKSANVISNING

Modellnr. 62155

OBS: LÄS NOGGRANT INNAN ANVÄNDNING OCH SPARA DESSA ANVISNINGAR.

FÖRSIKTIGHET: FÖR ATT UNDVIKA ELEKTRISKA STÖTAR, UTSÄTT INTE PUMPEN FÖR VATTEN ELLER REGN. ENDAST FÖR HEMMABRUK.

VARNING:

1. Utrustningen får endast förses med extra låg säkerhetsspänning som motsvarar märkningen på utrustningen.
2. Denna apparat kan användas av barn från åtta år och uppåt samt personer med försämrad fysisk, sensorisk eller mental förmåga eller brist på erfarenhet och kunskap, om de hålls under uppsikt eller instruerats hur apparaten används på ett säkert sätt så att de förstår riskerna med vad det innebär. Barn får inte leka med apparaten. Rengöring och underhåll får inte utföras av barn utan övervakning. (För EU-marknaden).

Denna apparat får inte användas av personer (däribland barn) med begränsad fysisk, sensorisk eller mental kapacitet förmåga, eller bristande erfarenhet och kunskap, om inte dessa hålls under uppsikt eller instruerats om apparatens användning av en person som är ansvarig för deras säkerhet. Barn ska hållas övervakade för att se till att de inte leker med apparaten. (För andra än EU-marknaden).

3. Använd inte pumpen under mer än 5 minuter i följd. Den kan endast användas igen efter minst 15 minuters kylning.
4. Ta bort batteriet innan apparaten skrotas.
5. Apparaten måste kopplas ifrån strömförsörjningen när man avlägsnar batteriet.
6. Denna apparat innehåller ett batteri som inte går att byta ut.
7. Batteriet måste avyttras på ett säkert sätt.
8. Utrustningen får endast användas med den laddningskabel som medföljer apparaten.

OBS 1: Man kan inte tömma ut luften ur alla typer av luftventiler med hjälp av pumpen, vissa envägsventiler kräver manuell tömning.

OBS 2: Vissa Bestway-komponenter har en särskild

lufttät inre säkerhetsventil som förhindrar att luft läcker ut. Vi rekommenderar att man tömmer ut luften ur sådana komponenter genom att skruva loss ventilen istället för att tömma ut luften med hjälp av pumpen.

LADDNINGSIKTRUKTION:

1. Det medföljer fyra laddningsbara batterier. Ladda minst i 7 - 8 timmar innan du använder det första gången, så att batteriet livslängd och kapacitet inte påverkas.
2. Pumpen ska endast användas med Micro USB-laddningskabel. Laddningsspänningen är DC5V .
3. När laddaren används med DC5V 0,5A - 2A elektricitet, kommer laddningstiden vara 5 timmar. Om det används andra typer av USB för laddning, kommer laddningstiden vara längre (upp till 24 timmar).
4. Indikatorlampan är tänd vid laddning. Om elektriciteten inte är tillräcklig lyser en röd lampa. När elektriciteten är full och utrustningen laddas lyser en grön lampa.
5. Blockera inte motorn eller fläktbladen. Sätt inte in objekt eller stör fläktkammaren på något sätt.
6. Pumpen ska förvaras på en torr plats vid en temperatur på -20°C - 45°C Om pumpen inte används på mer än 12 månader så kommer batteriet att laddas ur. Batteriet måste laddas var 6:e månad.

UNDERHÅLL OCH FÖRVARING

1. Använd en torr trasa för att försiktigt rengöra alla ytor.
2. Förvaras på en sval, torr plats och utom räckhåll för barn.

KASSERING



Förklaring av den överkorsade soptunnan med hjul:

Elektroniska produkter ska inte kastas tillsammans med hushållsavfall. Lämna in till en återvinningscentral. Kontrollera med din lokala myndighet eller återförsäljare angående återvinning.

OMISTAJAN KÄSIKIRJA

Mallinro 62155

HUOMAUTUS: LUE NÄMÄ OHJEET
HUOLELLISESTI ENNEN KÄYTTÖÄ JA SÄILYÄ NE.

VAROITUS: SÄHKÖISKUN VÄLTÄMISEKSI
TUOTTEESEEN EI SAA JOUTUA VETTÄ TAI SE EI
SAA ALTISTUA SATEELLE.

AINOASTAAN KOTITALOUKÄYTTÖÖN

VAROITUS:

1. Laitetta saa käyttää vain turvallisella erittäin alhaisella jännitteellä, joka vastaa laitteeseen merkittyjä tietoja.
2. 8 vuotta täyttäneet lapset ja fyysisistä, henkisistä tai aistirajoitteista kärsivät tai kokemattomat tai tietotasoltaan rajoitetut henkilöt voivat käyttää tätä tuotetta, jos he ovat saaneet opastusta tai ohjeita tuotteen turvalliseen käyttöön ja ymmärtävät siihen liittyvät riskit. Lapset eivät saa leikkiä tuotteella. Lapset eivät saa puhdistaa tai huoltaa tuotetta ilman valvontaa. (EU:ta varten). Tämä tuote ei ole tarkoitettu seuraavien ryhmien käyttöön: lapset ja fyysisistä, henkisistä tai

aistirajoitteista kärsivät tai kokemattomat tai tietotasoltaan rajoitetut henkilöt. Kyseiset henkilöt voivat kuitenkin käyttää tuotetta, jos he ovat saaneet opastusta tai ohjeita tuotteen turvalliseen käyttöön henkilöltä, joka on vastuussa heidän turvallisuudestaan. Lapsia tulee valvoa sen varmistamiseksi, että he eivät leiki tällä laitteella. (EU:n ulkopuoliset markkinat).

3. Älä käytä pumpppua yhtämittaisesti yli 5 minuutin ajan. Sitä voidaan käyttää uudestaan vasta vähintään 15 minuutin jäähdytyksen jälkeen.
4. Akku on poistettava laitteesta ennen laitteen hävittämistä.
5. Laitteen virta on oltava katkaistuna, kun akku poistetaan laitteesta.
6. Tämä laite sisältää akun, jota ei voi vaihtaa.
7. Hävitä akku asianmukaisella tavalla.
8. Laitetta saa käyttää vain sen mukana toimitetun lataus-virtajohdon kanssa.

MUISTUTUS 1: Kaikkia ilmaventtiilejä ei voida tyhjentää pumpulla, jotkut yksisuuntaiset venttiilit vaativat manuaalisen ilmanpoiston.

MUISTUTUS 2: Joissain Bestwayn tuotteissa on

erityinen ilmatiivis sisäturvaventtiili, joka estää ilman poistumisen. Suosittelemme, että näistä tuotteista ilma poistetaan yksinkertaisesti ruuvaamalla venttiili auki sen sijaan, että ilma poistettaisiin pumpun avulla.

LATAUSOHJEET:

1. Mukana neljä uudelleenladattavaa akkua. Lataa vähintään 7–8 tuntia ennen ensimmäistä käyttöä akun käyttöiän ja kapasiteetin ylläpitämiseksi.
2. Pumppua voidaan käyttää vain mukana toimitetulla Micro USB -latauskaapelilla. Latausjännite on 5 V DC.
3. Käytettäessä laturia 5 V DC, 0,5–2 A:n virralla, latausaika on noin 5 tuntia. Jos lataamiseen käytetään muun tyyppistä USB:tä, latausaika on pidempi (enintään 24 tuntia).
4. Valo palaa latauksen aikana. Punainen valo ilmoittaa, että sähkö ei riitä. Vihreä valo ilmoittaa, että sähköä on riittävästi ja laite latautuu.
5. Älä estä moottorin pyörimistä tai tuulettimen lapoja. Älä työnnä mitään tuulettimen aukkoon tai häiritse tuulettimen käyntiä.
6. Pumppu on säilytettävä kuivassa paikassa lämpötila-alueella -20°C-45°C Jos pumppu ei käytetä yli 12 kuukauteen, akku purkautuu. Akku on ladattava joka 6. kuukausi.

HUOLTO JA SÄILYTYS

1. Käytä kuivaa pyyhettä varovasti kuivataksesi kaikki pinnat.
2. Säilytä viileässä, kuivassa paikassa pois lasten ulottuvilta.

PUMPUN HÄVITTÄMINEN



Yliviivatun roskasäiliön merkitys:

Sähköromua ei tule hävittää kotitalousjätteen mukana. Vie asianmukaisesti keräys- ja kierrätyspisteisiin. Tarkista

kierrätysohjeet paikallisilta viranomaisilta tai jälleenmyyjältä.

PRÍRUČKA POUŽÍVATEĽA

Model č. 62155

UPOZORNENIE: TENTO NÁVOD SI PRED POUŽÍVANÍM ZARIADENIA DÔKLADNE PREČÍTAJTE A USCHOVAJTE SI HO.

POZOR: ABY STE ZABRÁNILI RIZIKU PORANENIA ELEKTRICKÝM PRÚDOM, NEVYSTAVUJTE PUMPU PÔSOBENIU VODE ALEBO DAŽĎU. IBA NA POUŽITIE V DOMÁCNOSTI.

VAROVANIE:

1. Jednotka čerpadla môže byť napájaná len bezpečným mimoriadne nízkym napätím, ktoré zodpovedá označeniu na spotrebiči.
2. Tento spotrebič môžu používať deti vo veku od 8 rokov a osoby s obmedzenými fyzickými, zmyslovými či mentálnymi schopnosťami či nedostatkom skúseností a znalostí, pokiaľ sú pod dozorom, či pokiaľ im boli poskytnuté pokyny týkajúce sa bezpečného používania spotrebiča, a pokiaľ chápu súvisiace riziká. Deti by sa so spotrebičom nemali hrať. Čistenie a používateľskú údržbu by nemali vykonávať deti bez dozoru. (Pre trh EU).
Tento spotrebič nie je určený na používanie osobami

(vrátane detí) s obmedzenými fyzickými, zmyslovými či duševnými schopnosťami či s nedostatkom skúseností a vedomostí, pokiaľ nie sú pod dozorom alebo pokiaľ im neboli poskytnuté pokyny na používanie spotrebiča osobou zodpovednou za ich bezpečnosť. Deti musia byť pod dozorom, aby bolo zabezpečené, že sa s týmto spotrebičom nebudú hrať. (Pre iné trhy ako EU).

3. Kompresor nepoužívajte súvislo dlhšie ako 5 minút. Opätovne sa dá použiť až po 15 minútach chladnutia.
4. Pred vyradením spotrebiča z prevádzky, musia byť z neho vytiahnuté batérie.
5. Pri demontáži batérie musí byť spotrebič odpojený od napájacej siete.
6. Tento spotrebič obsahuje batériu, ktorá nie je vymeniteľná.
7. Batériu je potrebné bezpečne zlikvidovať.
8. Spotrebič sa smie používať iba s napájacím káblom dodaným so spotrebičom.

POZNÁMKA 1: Niektoré vzduchové ventily sa pomocou kompresora nedajú vypustiť, niektoré jednosmerné ventily vyžadujú manuálne vypustenie.

POZNÁMKA 2: Niektoré výrobky Bestway majú

špeciálny vzduchotesný vnútorný bezpečnostný ventil, ktorý zabraňuje únikom vzduchu. Také položky odporúčame vyfukovať jednoduchým vyskrutkovaním ventilu.

POKYNY PRE NABÍJANIE:

1. Obsahuje štyri nabíjacie batérie. Pred prvým použitím nabíjajte batérie minimálne po dobu 7 - 8 hodín, aby nedošlo k poškodeniu životnosti batérií a kapacity batérií.
2. Čerpadlo sa môže používať len s priloženým nabíjacím Micro USB káblom. Nabíjacie napätie je 5V=.
3. Ak použijete nabíjačku s parametrami 5V= 0,5A - 2A, doba nabíjania bude asi 5 hodín. Ak použijete iné typy USB nabíjacích káblov, doba nabíjania bude predĺžená (až na 24 hodín)
4. Pri nabíjaní svieti kontrolka. Červené svetlo indikuje, že jednotka sa nabíja. Zelená kontrolka indikuje, že jednotka je nabitá.
5. Neblokujte otáčanie motora alebo lopatiek ventilátora. Nevkladajte predmety do priestoru ventilátora ani nezasahujte do neho.
6. Čerpadlo musí byť skladované na suchom mieste pri teplote -20°C-45°C Ak sa čerpadlo nepoužíva dlhšie ako 12 mesiacov, batéria sa vybijie. Batéria sa musí nabíjať každých 6 mesiacov.

ÚDRŽBA A SKLADOVANIE

1. Na čistenie všetkých povrchov použite suchú handričku.
2. Uložte na chladné, suché miesto, mimo dosah detí.

LIKVIDÁCIA KOMPRESORA



Význam symbolu prečiarknutej smetnej nádoby:

Odpadové elektrické zariadenia by sa nemali likvidovať spolu s domovým odpadom. Prosím, recyklujte tam, kde existujú zariadenia na recykláciu. Ohľadom recyklačného poradenstva sa obráťte na miestny úrad alebo svojho predajcu.

INSTRUKCJA OBSŁUGI

Nr modelu 62155

OSTRZEŻENIE: PRZED UŻYCIEM PROSIMY O UWAŻNE PRZECZYTANIE INSTRUKCJI OBSŁUGI. PROSIMY ZACHOWAĆ NINIEJSZĄ INSTRUKCJĘ, ZAWIERA WAŻNE INFORMACJE.

OSTROŻNIE! ABY UNIKNĄĆ RYZYKA PORAŻENIA PRĄDEM ELEKTRYCZNYM, NIE NALEŻY NARAŻAĆ POMPY NA KONTAKT Z WODĄ LUB DESZCZEM.
TYLKO DO UŻYTKU DOMOWEGO.

OSTRZEŻENIE:

1. Urządzenie musi być zasilane wyłącznie bardzo niskim napięciem, odpowiadającym oznaczeniu na urządzeniu.
2. Dzieci powyżej 8 roku życia i osoby o ograniczonej sprawności fizycznej, sensorycznej i umysłowej oraz osoby nieposiadające dostatecznej wiedzy albo wystarczającego doświadczenia mogą używać tego urządzenia tylko pod opieką lub pod warunkiem, że zostały poinstruowane o bezpiecznym sposobie używania urządzenia i zrozumiały zagrożenia związane z jego użytkowaniem. Dzieciom nie wolno się bawić urządzeniem. Dzieciom mogą przeprowadzać czyszczenie i konserwację wyłącznie pod nadzorem. (Dla rynku UE).
Urządzenie nie jest przeznaczone do użytku przez

osoby (w tym dzieci) o zmniejszonych zdolnościach fizycznych, czuciowych lub umysłowych lub bez odpowiedniego doświadczenia i wiedzy, chyba że będą one użytkować je pod nadzorem lub po uzyskaniu instrukcji od osoby odpowiedzialnej za ich bezpieczeństwo. Dzieci należy pilnować, aby nie bawiły się urządzeniem. (Dla rynku innego niż UE).

3. Nie używać pompki elektrycznej dłużej niż 5 minut jednorazowo. Może być ona ponownie użyta po upływie co najmniej 15 minut.
4. Przed użyciem urządzenia należy wymontować z niego akumulator.
5. W trakcie wyjmowania akumulatora urządzenie musi być odłączone od zasilania.
6. Urządzenie zawiera niewymienny akumulator.
7. Akumulator należy zutylizować w bezpieczny sposób.
8. Urządzenia należy używać wyłącznie z dostarczonym przewodem ładowania.

UWAGA 1: Nie wszystkie zawory nadają się do spuszczenia powietrza za pomocą pompy, w przypadku niektórych zaworów jednostronnych powietrze można spuścić tylko ręcznie.

UWAGA 2: Niektóre produkty Bestway wyposażone są w specjalny wewnętrzny zawór uszczelniający, który zapobiega

wyciekowi powietrza. Zaleca się spuszczać powietrze z tych produktów po prostu odkręcając zawór, zamiast spuszczać powietrze za pomocą pompy.

INSTRUKCJA ŁADOWANIA:

1. W komplecie cztery akumulatorki do wielokrotnego ładowania. Należy ładować przez co najmniej 7-8 godzin przed pierwszym użyciem, aby nie zmniejszyć trwałości użytkowej i pojemności akumulatorów.
2. Pompy można używać wyłącznie z dostarczonym przewodem mikro-USB do ładowania. Prąd ładowania to 5 V DC.
3. W przypadku korzystania z ładowarki 5 V DC 0,5 A – 2 A czas ładowania wynosi około 5 godzin. W przypadku ładowania przez złącze USB czas ładowania ulega wydłużeniu (do 24 godzin)
4. Podczas ładowania świeci się lampka kontrolna. Czerwona kontrolka oznacza niski prąd ładowania. Zielona kontrolka oznacza wystarczający prąd i wskazuje, że urządzenie jest ładowane.
5. Nie należy blokować obrotów silnika ani łopatek wentylatora. Nie wkładać przedmiotów do komory wentylatora ani nie zakłócać jej działania.
6. Pompę należy przechowywać w suchym miejscu w temperaturze -20°C-45°C. Jeśli pompa nie będzie używana przez okres dłuższy niż 12 miesięcy, akumulator rozładuje się. Akumulator należy ładować co 6 miesięcy.

KONSERWACJA I PRZECHOWYWANIE

1. Delikatnie przetrzyj wszystkie powierzchnie przy pomocy suchej szmatki.
2. Przechowywać w chłodnym, suchym miejscu, niedostępnym dla dzieci.

UTYLIZACJA ODPADÓW



Znaczenie symbolu przekreślonego śmietnika na kółkach:

Zużytych produktów elektrycznych nie należy wyrzucać razem z odpadami z gospodarstw domowych. Należy je oddawać do punktów recyklingu, jeśli są dostępne. Informacje na temat recyklingu można otrzymać od lokalnego samorządu lub sprzedawcy.

HASZNÁLATI ÚTMUTATÓ

Modell sz. 62155

FONTOS: A HASZNÁLAT ELŐTT OLVASSA EL FIGYELMESEN A HASZNÁLATI ÚTMUTATÓT ÉS AZT ŐRIZZE MEG.

VIGYÁZAT: AZ ÁRAMÜTÉS KOCKÁZATÁNAK AZ ELKERÜLÉSE ÉRDEKÉBEN A SZIVATTYÚT NE TEGYE KI VÍZNEK VAGY ESŐNEK. KIZÁRÓLAG LAKOSSÁGI FELHASZNÁLÁSRA.

FIGYELMEZTETÉS:

1. A készülék csak a terméken feltüntetett jelölésnek megfelelő, biztonságos, alacsony feszültségű hálózatról üzemeltethető.
2. A készüléket 8 évesnél idősebb gyermekek és korlátozott fizikai, érzékszervi és mentális képességekkel rendelkező vagy tapasztalattal nem bíró személyek abban az esetben használhatják, amennyiben valaki felügyeli őket, vagy ha valaki útmutatással szolgált a készülék biztonságos üzemeltetése tekintetében, és ha megértették a kapcsolódó veszélyeket. A készülék nem képezheti játék tárgyát gyermekek számára. A tisztítást vagy karbantartást nem végezhetik gyermekek megfelelő felügyelet híján. (EU piac számára).

A készüléket nem használhatják olyan személyek (beleértve a gyermekeket), akik korlátozott fizikai, érzékszervi vagy mentális képességekkel rendelkeznek, vagy ha nem áll rendelkezésükre a szükséges tapasztalat és ismeret, hacsak számukra nem biztosít felügyeletet és a készülék biztonságos használatára vonatkozó útmutatást egy biztonságukért felelős személy. A gyermekek felügyeletre szorulnak annak biztosítása érdekében, hogy nem játszanak a készülékkel. (EU-n kívüli piac számára).

3. Ne működtesse egyhuzamban 5 percnél tovább a szivattyút. Az újbóli használatba vétel előtt legalább 15 percet kell várni, hogy a készülék kihűljön.
4. Kiselejtezés előtt a készülékből kötelezően távolítsa el az akkumulátort.
5. Az akkumulátor eltávolítása előtt mindenképpen csatlakoztassa le a készüléket a villanyhálózatról.
6. A készülékben nem cserélhető akkumulátor található.
7. Az akkumulátor kiselejtezését a biztonsági előírások szerint végezze.
8. A készülék kizárólag a készülékhez mellékelt töltőkábellel használható.
1. **MEGJEGYZÉS:** Nem az összes légszelepen keresztül lehet a levegőt leereszteni a pumpa segítségével, az egy irányú szelepek a levegőnek csak a kézi leeresztését teszik lehetővé.

2. MEGJEGYZÉS: Néhány Bestway termék egy hermetikusan záró külön belső biztonsági szeleppel is rendelkezik, amely megakadályozza a légvesztéséget. Javasoljuk, hogy ezeknek a termékeknek az esetében csavarják ki a szelepet és a levegő leeresztését ne a pumpa segítségével végezzék.

TÖLTÉSI UTASÍTÁSOK:

1. A készülékhez négy feltölthető akkumulátort melléeltünk. Kérjük, ezeket töltsé legalább 7-8 órán át az első használat előtt, ezzel megvédve az akkumulátor élettartamát és kapacitását.
2. A szivattyú kizárólag a mellékelt Micro USB töltőkábellel használható. A töltőfeszültség 5 V egyenáram.
3. 5 V egyenáramú feszültséget és 0,5 A-2 A áramerősséget biztosító töltő használata esetén a töltési idő megközelítőleg 5 óra. Egyéb típusú USB-aljzatok használata esetén a töltési idő meghosszabbodik (akár 24 óráig).
4. Töltéskor a töltéscső fény világít. A piros világítás az elégtelen tápellátásról tájékoztat. A zöld világítás a tápellátás megfelelőségéről tájékoztat, illetve az egység töltéséről.
5. Ne akadályozza a motort vagy a ventilátorlapátokat a forgásban. Ne helyezzen be tárgyakat a ventilátorkamrába, illetve ne avatkozzon be annak működésébe.
6. A szivattyút száraz helyen tárolja, -20°C és 45°C hőmérséklet között. Ha a szivattyút nem használja 12 hónapnál hosszabb ideig months, az akkumulátor le fog merülni. Az akkumulátort kötelezően töltsé fel 6 havonta egyszer.

KARBANTARTÁS ÉS TÁROLÁS

1. Száraz törölkendővel finoman törölje át az összes felületet.
2. Tárolja száraz, hűvös helyen, gyermekektől távol.

A SZIVATTYÚ ÁRTALMATLANÍTÁSA



Az áthúzott kerek szemétkosár jelentése:

A kiselejtezett elektromos termékek nem képezhetik a háztartási hulladék részét.

Éljen az újrahasznosítás lehetőségével, ha elérhetőek a megfelelő létesítmények.

■ Az újrahasznosításra vonatkozó tanácsok tekintetében tájékozódjon az önkormányzatnál vagy a forgalmazónál.

ĪPAŠNIEKA ROKASGRĀMATA

Modeļa numurs 62155

PIEZĪME: UZMANĪGI IZLASIET PIRMS IZMANTOŠANAS UN SAGLABĀJIET ŠOS NORĀDĪJUMUS.

UZMANĪBU: LAI IZVAIRĪTOS NO ELEKTRISKĀS STRĀVAS TRIECIENA RISKĀ, NEPAKĻAUJIET SŪKNI ŪDENS VAI LIETUS IEDARBĪBAI.
PAREDZĒTS TIKAI IZMANTOŠANAI MĀJSAIMNIECĪBĀ.

BRĪDINĀJUMS:

1. Ierīci drīkst pieslēgt strāvai tikai ar ļoti zemu spriegumu atbilstoši marķējumam uz ierīces.
2. Šo ierīci var izmantot bērni vecumā no 8 gadiem, kā arī cilvēki ar samazinātām fiziskām, sensoriskām vai garīgām spējām vai bez pieredzes un zināšanām, ja viņus uzrauga vai instruē par ierīces drošu izmantošanu un viņi apzinās iesaistītos riskus. Bērni nedrīkst spēlēt ar ierīci. Tīrīšanu un lietotāja apkopi nedrīkst veikt bērni bez uzraudzības. (ES tirgum.)
Šo ierīci var izmantot cilvēki (tai skaitā bērni)

ar samazinātām fiziskām, maņu vai garīgām spējām vai bez pieredzes un zināšanām, ja viņus uzrauga vai instruē par ierīces izmantošanu persona, kas ir atbildīga par viņu drošību. Bērni jāuzrauga, lai nodrošinātu, ka tie nespēlējas ar šo ierīci. (Tirgum ārpus ES.)

3. Neizmantojiet sūkni nepārtraukti ilgāk par 5 minūtēm. To varēs atkārtoti izmantot vismaz pēc 15 dzesēšanas minūtēm.
4. Pirms ierīces likvidēšanas no tās ir jāizņem akumulators.
5. Pirms akumulatora izņemšanas ierīce ir jāatvieno no strāvas padeves.
6. Ierīces akumulators ir neaizvietojams.
7. Akumulators ir jāiznīcina drošā veidā.
8. Ierīci drīkst izmantot tikai ar to uzlādes strāvas padeves vadu, kas tika piegādāts kopā ar ierīci.

PIEZĪME: Ne no visiem gaisa vārstiem var izlaist gaisu, no dažiem vienvirziena vārstiem gaiss ir jāizlaiž manuāli.

PIEZĪME: Dažiem Bestway izstrādājumiem ir īpaši iekšējie hermētiski drošības vārsti, kas ļauj

izvairīties no gaisa zudumiem. Iesakām izlaist gaisu no šiem produktiem, vienkārši atskrūvējot vārstu.

UZLĀDES NORĀDĪJUMI:

1. Komplektā iekļauti četri atkārtoti uzlādējami akumulatori. Pirms pirmās lietošanas reizes lādējiet vismaz 7–8 stundas, lai neietekmētu akumulatora darbības laiku un kapacitāti.
2. Sūkni var izmantot tikai ar piegādāto mikro USB uzlādes vadu. Uzlādes spriegums ir 5 V (līdzstrāva).
3. Izmantojot lādētāju un 5 V, 0,5–2 A līdzstrāvu, uzlādes laiks ir apmēram 5 stundas. Ja uzlādei tiek izmantoti cita tipa USB spraudņi, uzlādes laiks palielinās (līdz pat 24 stundām).
4. Uzlādes laikā ir iedegts gaismas indikators. Sarkanā gaisma norāda, ka elektroenerģijas nepietiek. Zaļā gaisma norāda, ka elektroenerģijas pietiek un ierīce tiek uzlādēta.
5. Nebloķējiet motora vai ventilatora lāpstiņu rotāciju. Neievietojiet priekšmetus ventilatora kamerā, kā arī neietekmējiet kameru citā veidā.
6. Sūknis jāuzglabā sausā vietā, temperatūrā no –20°C līdz 45°C. Ja sūknis netiek izmantots ilgāk par 12 mēnešiem, akumulators izlādējas. Akumulators ir jāuzlādē ik pēc 6 mēnešiem.

APKOPE UN GLABĀŠANA

1. Ar sausu lupatu uzmanīgi noslaukiet visas virsmas.
2. Glabājiet sausā, vēsā un bērniem nepieejamā vietā.

SŪKŅA LIKVIDĀCIJA



Pārkrustotas miskastes simbola nozīme:

Nederīgos elektriskos produktus nedrīkst izmest kopā ar sadzīves atkritumiem. Lūdzu, nododiet tos pārstrādei, kur  iespējams. Lai saņemtu ieteikumus par nodošanu pārstrādi, sazinieties ar vietējo atbildīgo iestādi vai mazumtirgotāju.

NAUDOTOJO VADOVAS

Modelio Nr. 62155

PASTABA: PRIEŠ NAUDODAMI ATIDŽIAI PERSKAITYKITE IR SAUGOKITE ŠIAS INSTRUKCIJAS.

PERSPĖJIMAS: NORĖDAMI SUMAŽINTI ELEKTROS SMŪGIO TIKIMYBĘ, SAUGOKITE SIURBLĮ NUO VANDENS IR LIETAUS. NAUDOTI TIK PATALPOSE.

ISPĖJIMAS:

1. Prietaisui turi būti tiekama tik ypač žema įtampa, atitinkanti prietaiso ženklinimą.
2. Šį prietaisą gali naudoti vaikai nuo 8 metų ir vyresni bei asmenys, turintys psichinį, jutiminį ar protinę negalią arba tie, kuriems trūksta patirties bei žinių, jeigu jie yra prižiūrimi ir instruktuojami apie saugų prietaiso naudojimą ir supranta su tuo susijusius pavojus. Vaikai neturėtų žaisti gaminiu. Valymo ir techninės priežiūros darbų vaikai negali atlikti, jei nėra prižiūrimi. (Skirta ES rinkai).

Šis gaminytis nėra skirtas naudoti asmenims (įskaitant vaikus) su fizine ar protine negalia, taip

pat tiems, kurie neturi darbo su gaminiu patirties, nesupranta arba nepakankamai gerai supranta jo veikimo principą, jeigu tokie asmenys nėra prižiūrimi arba už jų saugumą atsakingas asmuo jų neinstruktavo apie tai, kaip teisingai naudotis šiuo produktu. Dirbančius su prietaisu vaikus būtina prižiūrėti, kad būtų galima užtikrinti, jog jie su prietaisu nežais. (Skirta kitoms nei ES rinkoms).

3. Nenaudokite siurblio ilgiau nei 5 minutes. Jį galima naudoti tik praėjus 15 minučių.
4. Prieš utilizuojant įrenginį, iš jo reikia išimti akumuliatorių.
5. Įrenginys turi būti atjungtas nuo maitinimo šaltinio prieš išimant akumuliatorių.
6. Šiame įrenginyje yra nekeičiamas akumuliatorius.
7. Akumuliatorius turi būti išmestas saugiai.
8. Su šiuo prietaisu galima naudoti tik kartu su juo pateiktą įkrovimo laidą.

1 PASTABA: Ne iš visų oro vožtuvų galima išleisti orą; iš kai kurių vožtuvų orą išleisti galima tik rankiniu būdu.

2 PASTABA: Kai kurie „Bestway“ gaminiai turi specialų vidinį apsauginį oro nepraleidžiantį vožtuvą.

Rekomenduojame iš šių gaminių išleisti orą paprasčiausiai atsukus vožtuvą.

ĮKROVIMO INSTRUKCIJA:

1. Pateikti keturi įkraunami akumulatoriai. Kraukite ne mažiau nei 7–8 valandas prieš naudodami pirmą kartą, kad nepaveiktumėte akumulatoriaus naudojimo trukmės ir talpos.
2. Siurblys gali būti naudojamas tik su mažosios USB jungties įkrovimo linija. Įkrovimo įtampa – 5 V nuolatinė srovė.
3. Prijungus įkroviklį prie 5 V nuolatinės 0,5–2 A elektros srovės, įkrovimas truks bus maždaug 5 valandas. Įkrovimo metu naudojant kitų tipų USB, įkrovimo trukmė dar labiau pailgės (iki 24 val.)
4. Kraunant užsidega indikatorius lemputė. Raudona lemputė rodo, kad nepakanka elektros energijos. Žalia lemputė rodo, kad elektros energijos pakanka ir įrenginys yra kraunamas.
5. Neužblokuokite variklio arba besisukančių ventiliatoriaus menčių. Nedėkite daiktų į ventiliatoriaus ertmę.
6. Siurblys turi būti laikomas sausoje vietoje nuo –20°C iki +45°C temperatūroje. Jei siurblys bus nenaudojamas ilgiau kaip 12 mėnesių, akumulatorius išsikraus. Akumulatorius turi būti įkraunamas kas 6 mėnesius.

TECHNINĖ PRIEŽIŪRA IR LAIKYMAS

1. Nuvalykite visus paviršius sausa šluoste.
2. Laikykite vėsioje, sausoje ir vaikams nepasiekiamoje vietoje.

SIURBLIO IŠMETIMAS



Išmetimas į šiukšlinę

Elektrinių prietaisų atliekų negalima išmesti su įprastomis buitinėmis atliekomis. Atiduokite parduotuvėse, jei yra atitinkamas atliekų perdirbimo punktas. Patarimo dėl perdirbimo kreipkitės į vietinę valdžios instituciją ar pardavėją.

NAVODILA ZA UPORABO

Model št. 62155

OPOMBA: PRED UPORABO POZORNO PREBERITE TA NAVODILA IN JIH SHRANITE.

POZOR: NE IZPOSTAVLJAJTE TLAČILKE VODI ALI DEŽJU, ZA PREPREČITEV NEVARNOSTI ELEKTRIČNEGA UDARA. SAMO ZA DOMAČO UPORABO.

OPOZORILO:

1. Napravo se sme priključiti le na nizkonapetostni napajalni sistem, ki ustreza oznakam na njej.
2. Otroci, starejši od 8 let in osebe z zmanjšanimi fizičnimi, senzoričnimi ali umskimi zmožnostmi oz. pomanjkljivimi izkušnjami in znanjem smejo napravo uporabljati le pod nadzorom ali če so prejeli navodila glede varne uporabe naprave in razumejo s tem povezane nevarnosti. Otroci naj se z napravo ne igrajo. Otroci naj naprave ne čistijo in naj na njej ne izvajajo vzdrževalnih del brez nadzora. (Za trg EU).
Te naprave naj ne uporabljajo osebe (vključno z otroci) z omejenimi fizičnimi, senzoričnimi ali

umskimi zmožnostmi, ali pomanjkljivimi izkušnjami in znanjem, razen pod nadzorom ali po navodilih osebe, ki je odgovorna za njihovo varnost. Otroci naj bodo pod nadzorom, da se z napravo ne bi igrali. (Za trg zunaj EU).

3. Ne uporabljajte tlačilke neprekinjeno več kot 5 minut. Po 5 minutah neprekinjene uporabe morate pred naslednjo uporabo počakati najmanj 15 minut, tako da se naprava ohladi.
4. Baterijo odstranite iz naprave, preden napravo razstavite.
5. Pred odstranjevanjem baterije, izključite električno napajanje naprave.
6. Ta naprava vsebuje baterijo, ki je ni mogoče nadomestiti.
7. Baterijo je treba varno zavreči.
8. Napravo se sme uporabljati le z napajalnim kablom, ki je priložen tej napravi.

OPOMBA 1: Ta tlačilka ni primerna za izpihovanje vseh zračnih ventilov. Nekateri enopotni ventili zahtevajo ročno izpihovanje.

OPOMBA 2: Nekateri izdelki Bestway imajo poseben nepredušni notranji varnostni ventil, ki

preprečuje uhajanje zraka. Te izdelke lahko izpihnate tako, da preprosto odvijete ventil in pustite, da se skozenj izprazni zrak.

NAVODILA ZA POLNJENJE:

1. Priložene so štiri polnljive baterije. Pred prvo uporabo polnite napravo najmanj 7-8 ur, da zagotovite daljšo življenjsko dobo in zmogljivost baterije.
2. Tlačilko se sme uporabljati le s priloženo mikro USB polnilno linijo. Napetost polnjenja je 5 V DC.
3. Pri uporabi polnilnika z napetostjo 5 V DC in tokom 0,5-2 A znaša čas polnjenja približno 5 ur. Pri uporabi drugih vrst USB polnilnikom je čas polnjenja daljši (do 24 u).
4. Med polnjenjem indikator sveti. Rdeča lučka pomeni, da električna napetost ni zadostna. Zelena lučka pomeni, da električna napetost zadostna in da se enota polni.
5. Ne zavirajte vrtenja motorja ali ventilatorja. Ne vstavljajte predmetov v ventilatorsko celico in ne posegajte vanjo.
6. Tlačilko shranjujte v suhem prostoru pri temperaturi -20°C do 45°C. Če tlačilke več kot 12 mesecev ne boste uporabljali, se bo baterija izpraznila. Baterijo je treba napolniti vsakih 6 mesecev.

VZDRŽEVANJE IN SHRANJEVANJE

1. Vse površine nežno obrišite s suho krpo.
2. Izdelek shranjujte na hladnem in suhem mestu zunaj dosega otrok.

ODLAGANJE TLAČILKE:



Pomen prečrtanega smetnjaka:

Električne opreme ne zavrzite med gospodinjske odpadke.

Če je mogoče, jo reciklirajte. Glede recikliranja se

██████ pozanimajte pri pristojnem krajevnem organu ali pooblaščenem prodajalcu.

KULLANICI KILAVUZU

Model No. 62155

DİKKAT: BU TALİMATLARI ÇALIŞTIRMADAN ÖNCE DİKKATLİ BİR ŞEKİLDE OKUYUN VE DAHA SONRA SAKLAYIN.

DİKKAT: ELEKTRİK ÇARPMASI TEHLİKESİNİ ÖNLEMELİK İÇİN, SUYA VEYA YAĞMURA MARUZ BIRAKMAYIN.

YALNIZCA EVDE KULLANIM İÇİNDİR.

UYARI:

1. Cihaz, sadece üzerindeki işarete göre güvenli ekstra düşük voltajda sağlanmalıdır.
2. Bu cihaz, 8 yaşından küçük çocuklar ve deneyimsiz veya bilgisiz ya da fiziki, algılama veya mental özellikleri gelişmemiş kişiler tarafından, güvenli bir şekilde cihazın kullanımına ilişkin talimatlar verildiği ve denetim altında tutuldukları ve kapsadığı tehlikeler anlaşıldığı sürece kullanılabilir. Çocuklar aygıtla oynamamalıdır. Temizlik ve bakım, yetişkin gözetimi altında olmayan çocuklar tarafından yapılmamalıdır. (AB pazarı için).

Bu cihaz, güvenliklerinden sorumlu olacak bir kişi tarafından cihazı kullanımları konusunda ve sırasında gözetim altında tutulmamaları halinde deneyimsiz veya bilgisiz kişiler (çocuklar dahil olmak üzere) tarafından ya da fiziki, algılama veya mental özellikleri gelişmemiş kişiler tarafından kullanılmalıdır. (AB dışındaki pazarlar için).

3. Pompayı 5 dakikadan fazla sürekli kullanmayın. En az 15 dakika soğutmadan sonra yeniden kullanılabilir.
4. Cihaz hurdaya ayrılmadan önce piller çıkartılmalıdır.
5. Cihaz, pil çıkarılırken ana şebekeden çıkarılmalıdır.
6. Cihaz, yeniden kullanılamayan tipte pil içermektedir.
7. Pil güvenli bir şekilde atılmalıdır.
8. Cihaz, sadece birlikte verilen şarj kablosu ile birlikte kullanılmalıdır.

NOT 1: Tüm hava valfleri indirilmeyebilir; bazı tek yönlü valflerin manüel indirilmesi gerekir.

NOT 2: Bazı Bestway öğelerinde hava kaybını

önleyen özel hava sızdırmaz iç güvenlik valfi vardır. Bu öğelerin valfi sökerek indirilmesini öneririz.

ŞARJ ETME TALIMATI:

1. Dört adet şarj edilebilir pil dahildir. Pil ömrünü ve pil kapasitesini etkilememek için, lütfen ilk defa kullanmadan önce en az 7 - 8 saat şarj edin.
2. Pompa, sadece Micro USB şarj hattı ile birlikte kullanılabilir. Şarj gerilimi DC5V'tur.
3. DC5V 0.5A - 2A elektrikli şarj cihazı kullanırken, şarj süresi yaklaşık
5. Saat olacaktır. Şarj için başka USB tipleri kullanılıyorsa, şarj süresi uzayacaktır (24 saate kadar)
4. Şarj olurken, gösterge ışığı yanar. Kırmızı ışık, elektriğin yeterli olmadığını gösterir. Yeşil ışık, elektrikle dolduğunu ve ünitenin şarj edildiğini gösterir.
5. Motorun veya fan kanatlarının dönmesini engellemeyin. Fan bölmesine nesnelere sokmayın ya da fan bölmesine engel olmayın.
6. Pompa, -20°C-45°C sıcaklıkta kuru bir yerde depolanmalıdır. Pompa 12 aydan fazla kullanılmazsa, pil boşalacaktır. Pil, her 6 ayda bir şarj edilmelidir.

SAKLAMA VE BAKIM

1. Tüm yüzeyleri nazikçe temizlemek için kuru bir bez kullanın.
2. Serin, kuru ve çocukların ulaşamayacağı bir yerde muhafaza edin.

POMPANIN ELDEN ÇIKARILMASI



Üzeri çarpılı tekerlekli çöp kutusunun anlamı:

Atık elektrikli ürünler, evsel atıklarla birlikte atılmamalıdır.

Lütfen tesislerin bulunduğu yerlerde geri dönüşümünü

sağlayın. Geri dönüşüm tavsiyesi için yerel yönetime veya satıcınıza danışın.

MANUALUL UTILIZATORULUI

Nr. model 62155

OBSERVAȚIE: CITIȚI CU ATENȚIE ÎNAINTE DE UTILIZARE ȘI PĂSTRAȚI ACESTE INSTRUCȚIUNI.

ATENȚIE: PENTRU A EVITA RISCUL DE ELECTROCUTARE, NU EXPUNEȚI LA APĂ SAU LA PLOAIE.

STRICT PENTRU UZUL DOMESTIC.

AVERTISMENT:

1. Dispozitivul poate fi furnizat la tensiune scăzută de siguranță corespunzătoare marcajului de pe dispozitiv.
2. Acest dispozitiv poate fi utilizat de copiii cu vârsta de minim 8 ani și persoane cu capacități fizice, senzoriale sau mentale reduse sau cu lipsă de experiență și cunoștințe dacă sunt monitorizate sau au primit instrucțiuni privind utilizarea dispozitivului într-o manieră sigură și care înțeleg pericolele implicate. Copiii nu trebuie să se joace cu dispozitivul. Curățarea și întreținerea de către utilizator nu trebuie efectuate de copii fără supraveghere. (Pentru piața UE). Acest aparat nu este destinat utilizării de către persoane (inclusiv copii) cu capacități fizice, senzoriale

sau mintale reduse, sau care nu dețin experiența și cunoștințele necesare, decât dacă au beneficiat de supraveghere sau instruire cu privire la folosirea aparatului din partea unei persoane responsabile cu siguranța acestora. Copiii trebuie supravegheați, pentru a vă asigura că nu se joacă cu aparatul. (Pentru piețe diferite de cea din UE).

3. Nu utilizați pomps continuu mai mult de 5 minute. Poate fi utilizată din nou după cel puțin 15 minute de răcire.
4. Bateria trebuie scoasă din aparat înainte de a fi casată.
5. Aparatul trebuie deconectat de la sursa de alimentare atunci când scoateți bateria.
6. Acest aparat conține o baterie care nu se poate înlocui.
7. Bateria va fi eliminată în siguranță.
8. Dispozitivul se va utiliza numai cu cablul de încărcare furnizat cu dispozitivul.

NOTA 1: Nu toate valvele de aer pot fi dezumflate; unele valve unilaterale necesită dezumflarea manuală.

NOTA 2: Unele articole Bestway au o valvă internă specială de siguranță etanșă care previne pierderea de

aer. Vă recomandăm să dezumflați aceste articole deșurubând pur și simplu valva de dezumflare.

INSTRUCȚIUNI DE ÎNCĂRCARE:

1. Patru baterii reîncărcabile incluse. Vă rugăm să încărcați cel puțin 7 - 8 ore înainte de prima utilizare, pentru a nu afecta durata de viață a bateriei și capacitatea acesteia.
2. Pompa poate fi utilizată numai cu linia de încărcare micro USB furnizată. Tensiunea de încărcare este DC5V.
3. Când utilizați încărcătorul cu curent de DC5V 0,5A - 2A, durata de încărcare va fi de aproximativ 5 ore. Dacă se utilizează alte tipuri de USB pentru încărcare, durata de încărcare va fi extinsă (până la 24 de ore)
4. La încărcare, se aprinde lumina indicatoare. O lumină roșie indică faptul că electricitatea nu este suficientă. O lumină verde indică faptul că electricitatea este completă, iar unitatea se încarcă.
5. Nu blocați rotația motorului sau a lamelor. Nu introduceți obiecte în sau nu interferați cu camera ventilatorului.
6. Pompa trebuie depozitată la loc uscat la o temperatură de -20°C-45°C. Dacă pompa nu este utilizată mai mult de 12 luni, bateria se va descărca. Bateria trebuie încărcată la fiecare 6 luni.

ÎNTREȚINERE ȘI DEPOZITARE

1. Utilizați o lavetă pentru a usca ușor toate suprafețele.
2. A se depozita într-un loc răcoros, uscat, departe de accesul copiilor.

ELIMINAREA POMPEI



Semnificația tomberonului tăiat:

Produsele electrice deșuri nu trebuie eliminate împreună cu deșeurile domestice. Vă rugăm să reciclați dacă există unități de reciclare. Verificați cu autoritatea locală sau distribuitorul

pentru recomandări de reciclare.

НАРЪЧНИК НА ПОТРЕБИТЕЛЯ

Модел № 62155

ЗАБЕЛЕЖКА: ПРОЧЕТЕТЕ ВНИМАТЕЛНО ПРЕДИ УПОТРЕБА И ЗАПАЗЕТЕ ТЕЗИ ИНСТРУКЦИИ.

ВНИМАНИЕ: ЗА ДА СЕ ИЗБЕГНЕ РИСК ОТ ТОКОВ УДАР, НЕ ИЗЛАГАЙТЕ ПОМПАТА НА ВОДА ИЛИ ДЪЖД.

САМО ЗА ДОМАШНА УПОТРЕБА.

ПРЕДУПРЕЖДЕНИЕ:

1. Уредът трябва да бъде захранван само при безопасно свръхниско напрежение, съответстващо на маркировката на уреда.
2. Този уред може да се използва от деца на възраст над 8 години и хора с ограничени физически, сетивни или умствени способности или без опит и познания, ако те са под наблюдение или са били инструктирани за използването на уреда по безопасен начин и осъзнават опасностите, които могат да възникнат. Децата не трябва да си играят с уреда. Почистването и поддръжка от потребителя не трябва да бъдат правени от деца без надзор. (За пазара на ЕС).

Този уред не е предназначен за употреба от лица (включително деца) с намалени физически, сетивни или умствени способности или липса на опит и познания, освен ако те не са наблюдавани или инструктирани относно използването на уреда от лице, отговорно за тяхната безопасност. Децата трябва да бъдат наблюдавани, за да се гарантира, че те не си играят с този уред. (За пазара извън ЕС).

3. Не използвайте помпата в продължение на повече от 5 минути. Тя може да се използва отново най-малко след 15 минутно охлаждане.
4. Батерията трябва да бъде отстранена от уреда, преди той да бъде изхвърлен.
5. Уредът трябва да бъде изключен от захранващата мрежа, когато изваждате батерията.
6. Уредът съдържа батерия, която не подлежи на смяна.
7. Батерията трябва да бъде изхвърлена по безопасен начин.
8. Уредът трябва да се използва само със захранващия кабел, включен в комплекта на уреда.

ЗАБЕЛЕЖКА 1: Не всички въздушни клапи могат да бъдат изпускани; някои еднопосочни клапани изискват ръчно изпускане.

ЗАБЕЛЕЖКА 2: Някои Bestway артикули са снабдени със

специален херметичен обезопасителен клапан, който предотвратява загубата на въздух. Ние препоръчваме на тези артикули да бъде изпуснат въздуха, чрез просто отвиване на вентила за изпускане на въздух.

УКАЗАНИЯ ЗА ЗАРЕЖДАНЕ:

1. Комплектът включва четири презареждаеми батерии. Моля, зареждайте в продължение на минимум 7 - 8 часа преди да използвате за пръв път, за да не се съкрати животът и капацитетът на батерията.
2. Помпата може да се използва само с предоставения заряден кабел с микро USB. Зарядното напрежение е DC5V.
3. Когато използвате зарядното устройство с електричество DC5V 0,5A - 2A, времето за зареждане ще бъде около 5 часа. Ако за зареждане се използват други видове USB, времето за зареждане ще се увеличи (до 24 часа)
4. При зареждане индикаторната светлина светва. Червена индикаторна светлина означава, че токът не е достатъчен. Зелена индикаторна светлина означава, че токът е достатъчен и уредът се зарежда.
5. Не блокирайте въртенето на мотора или на перките на вентилатора. Не пхайте предмети в и не извършвайте намеси по камерата на вентилатора.
6. Помпата трябва да се съхранява на сухо място при температура -20°C-45°C Ако помпата не се използва повече от 12 месеца, батерията ще се разрежи. Батерията трябва да бъде зареждана на всеки 6 месеца.

ПОДДРЪЖКА И СЪХРАНЕНИЕ

1. Използвайте суха кърпа, за да почистите внимателно всички повърхности.
2. Съхранявайте на хладно, сухо място и трудно достъпно за деца.

РАЗПОЛОЖЕНИЕ НА ПОМПА



Значение на зачеркнат контейнер за отпадъци:

Отпадните електрически продукти не трябва да се изхвърлят с битовите отпадъци. Моля, рециклирайте, когато има такива пунктове. Обърнете се към местните органи или търговеца на дребно за съвет относно рециклирането.

KORISNIČKI PRIRUČNIK

Br. modela 62155

NAPOMENA: PAŽLJIVO PROČITAJTE PRIJE KORIŠTENJA PROIZVODA I SAČUVAJTE OVE UPUTE.

OPREZ: PUMPA NE SMIJE DOĆI U DOTICAJ S VODOM ILI KIŠOM KAKO BISTE IZBJEGLI OPASNOST OD STRUJNOG UDARA. SAMO ZA UPORABU U KUĆANSTVU.

UPOZORENJE:

1. Uređaj se mora napajati niskim naponom koji je sukladan s oznakom na uređaju.
2. Ovaj uređaj mogu upotrebljavati djeca starija od 8 godina i osobe sa smanjenim fizičkim, osjetilnim ili mentalnim sposobnostima ili nedostatkom iskustva i znanja ako su pod nadzorom ili su upoznati sa sigurnom uporabom uređaja te svjesni pripadajućih opasnosti. Djeca se ne smiju igrati uređajem. Djeca bez nadzora ne smiju čistiti i obavljati postupke održavanja uređaja. (Za tržište Europske unije). Ovaj uređaj ne smiju upotrebljavati osobe (uključujući djecu) s umanjenim fizičkim, osjetilnim

ili mentalnim sposobnostima, odnosno osobe s nedostatnim iskustvom i znanjem, osim ako nisu pod nadzorom osobe koja je odgovorna za njihovu sigurnost ili koja ih je upoznala s uputama za uporabu uređaja. Djeca se moraju držati pod nadzorom kako se ne bi igrali ovim uređajem. (Za druga tržišta izvan Europske unije).

3. Nemojte dopustiti da pumpa radi bez prestanka više od 5 minuta. Ponovno je možete uključiti tek nakon što se hladila najmanje 15 minuta.
4. 8. Baterija se mora izvaditi iz uređaja prije nego što se zbrine.
5. Uređaj se mora odspojiti s izvora napajanja tijekom uklanjanja baterije.
6. Ovaj uređaj sadržava bateriju koja se ne može zamijenti.
7. Baterija se treba sigurno zbrinuti.
8. Uređaj se smije upotrebljavati isključivo s kabelom za napajanje koji se isporučuje s uređajem.

NAPOMENA 1: Svi ventili za zrak ne mogu biti ispuhani uz pomoć pumpe, neke jednostrane ventile treba ručno ispuhati.

NAPOMENA 2: Neki proizvodi marke Bestway imaju

poseban hermetični unutrašnji sigurnosni ventil koji sprječava gubitak zraka. Preporučamo Vam da ove proizvode ispušete tako da jednostavno odvijete ventil.

UPUTE ZA PUNJENJE:

1. Uključene su četiri punjive baterije. Puniti ih najmanje 7 – 8 sati prije prve upotrebe tako da ne biste utjecali na vijek trajanja i kapacitet baterije.
2. Pumpa se može upotrebljavati samo s isporučanim kabelom za punjenje Micro USB. Napon punjenja je 5 V DC.
3. Prilikom upotrebe punjača snage 0,5 A – 2 A DC 5 V, vrijeme punjenja je oko 5 sati. Ako se za punjenje upotrebljavaju druge vrste USB uređaja, produljuje se vrijeme punjenje (do 24 sata).
4. Prilikom punjenja uključeno je svjetlo pokazivača. Crveno svjetlo ukazuje da jačina struje nije dovoljna. Zeleno svjetlo ukazuje da je jačina struje dovoljna i da se jedinica puni.
5. Nemojte blokirati okretanje motora ili krilaca ventilatora. Nemojte umetati predmete ili nemojte zaprečavati komoru ventilatora.
6. Pumpa se mora čuvati na suhom mjestu pri temperaturi od -20°C do 45°C. Ako se pumpa ne upotrebljava dulje od 12 mjeseci, baterija će se isprazniti. Baterija se mora puniti svakih šest mjeseci.

ODRŽAVANJE I POHRANJIVANJE

1. Suhom krpom lagano očistite sve površine.
2. Odložite ga na hladnom, suhom mjestu koje je izvan dosega djece.

ODLAGANJE PUMPE



Značenje slike na kojoj je prekrivena kanta za otpad na kotačima:

Električni proizvodi ne odlažu se s kućanskim otpadom.

Reciklirajte u postrojenju za recikliranje. Obratite se lokalnim vlastima ili trgovcu za savjete o recikliranju.

KASUTUSJUHEND

Mudel nr 62155

MÄRKUS. LUGEGE ENNE KASUTAMIST HOOLIKALT LÄBI JA HOIDKE EDASISEKS KASUTAMISEKS ALLES.

ETTEVAATUST! ELEKTRILÖÖGI RISKI ALANDAMISEKS ÄRGE JÄTKE PUMPA VIHMA VÕI NIISKUSE KÄTTE.
KASUTAMISEKS VAID KODUSES MAJAPIDAMISES.

HOIATUS.

1. Toitena võib kasutada vaid madalpinget vastavalt kompressori markeeringule.
2. Seadet tohib kasutada alates 8. eluaastast; need, kellel on piiratud füüsilised, sensoorsed või vaimsed võimed ja kellel puuduvad kasutuskogemused ning väljaõpe, tohivad seda kasutada siis, kui nad on kasutamise ajal ohutuse eest vastutava isiku järelevalve või juhendamise all ja saavad aru seadme kasutamisega seotud ohtudest. Lapsed ei tohi selle seadmega mängida. Lastel ei ole lubatud seadet ilma järelevalveta puhastada ega hooldada. (Euroopa Liidu riikides).

Seadme kasutamine on keelatud nendel isikutel (kaasa arvatud lapsed), kellel on piiratud füüsilised, sensoorsed või vaimsed võimed ning kogemusteta ja väljaõppeta isikutel, välja arvatud juhul kui nad on kasutamise ajal nende ohutuse eest vastutava isiku järelevalve või juhendamise all. Laste järele tuleb valvata, et nad seadmega ei mängiks. (Riigid väljaspool Euroopa Liitu).

3. Ärge käitage kompressorit rohkem kui 5 minutit korraga. Seda tohib uuesti kasutada pärast 15-minutilist jahutamist.
4. Enne utiliseerimist tuleb aku seadmelt eemaldada.
5. Aku väljavõtmisel peab seade olema toitevõrgust lahti ühendatud.
6. Sellel seadmep on aku, mida ei saa asendada.
7. Aku tuleb utiliseerida ohutult.
8. Kasutada tohib vaid laadimiseseadme juhete, mis on seadme komplektis.

MÄRKUS 1. Läbi kõikide õhuventiilide ei ole võimalik õhku välja lasta, mõned tagasivooluta ventiilid tuleb käsitsi avada.

MÄRKUS 2. Mõnedel Bestway toodetel on

erikonstruktsiooniga turvaventiidid, mis tõkestavad õhu väljavoolu. Soovitame neid tühjaks lasta ventili lahtikeeramisega.

LAADIMISJUHISED:

1. Komplektis on neli akut. Laadige neid enne esmakordset kasutamist vähemalt 7–8 tundi, et mitte lühendada aku tööiga ega vähendada mahtuvust.
2. Pumba tohib kasutada ainult komplektis oleva micro-USB juhtmega ühendades. Laadimise pinge on DC 5 V.
3. Kui kasutada laadijat pingega DC 5 V ja voolu tugevusega 0,5 A kuni 2 A, siis on laadimise aeg umbes 5 tundi. Muud tüüpi USB kasutamisel võib laadimise aeg pikeneda (kuni 24 tundi).
4. Laadimise ajal põleb laadimistuli. Punane tuli näitab, et laadimisvool pole piisav. Roheline tuli näitab, et laadimisvool on piisav ja toimub laadimine.
5. Ärge tõkestage mootori ja ventilaatorilabade pöörlemist. Ärge pange pumba sisse mingeid esemeid ega häirige ventilaatori tööd.
6. Pumba tuleb hoida kuivas kohas temperatuuril –20°C kuni 45°C Kui pumba ei kasutata üle 12 kuu, siis aku tühjeneb. Akut tuleb laadida iga 6 kuu järel.

HOOLDAMINE JA HOIUSTAMINE

1. Pühkige kõik pinnad lapiga puhtaks.
2. Hoidke jahedas, kuivas kohas, mis ei ole lastele kättesaadav.

PUMBA KASUTUSEST KÕRVALDAMINE



Läbikriipsutatud prügikasti kujutise tähendus on järgmine.

Kasutusest kõrvaldatud elektrilisi seadmeid ei tohi käidelda koos olmeprügiga. Võimaluse korral tuleb kasutusest kõrvaldatud [redacted] seadme osad taaskäidelda. Taaskäitlemise võimaluste väljaselgitamiseks pöörduge kohaliku omavalitsuse või edasimüüja poole.

UPUTSTVO ZA UPOTREBU

Model broj 62155

NAPOMENA: PROČITAJTE PAŽLJIVO PRE UPOTREBE I SAČUVAJTE OVA UPUTSTVA.

OPREZ: DA IZBEGETE RIZIK OD STRUJNOG UDARA, NE IZLAŽITE PUMPU VODI ILI KIŠI. SAMO ZA KUĆNU UPOTREBU.

UPOZORENJE:

1. Uređaj mora da bude priključen na bezbedan i izuzetno nizak napon koji odgovara oznaci na aparatu.
2. Ovaj uređaj mogu koristiti deca od 8 godina i starija i osobe sa ograničenim fizičkim, osetilnim i mentalnim sposobnostima ili osobe bez iskustva i znanja ako su pod nadzorom ili im je objašnjena upotreba uređaja na bezbedan način i ako razumeju moguće opasnosti. Deca se ne smeju igrati uređajem. Čišćenje i održavanje ne smeju obavljati deca bez nadzora. (Za tržište EU).
Ovaj uređaj nije namenjen za upotrebu od strane osoba (uključujući decu) sa ograničenim fizičkim, osetilnim i mentalnim sposobnostima ili osoba

bez iskustva i znanja osim ukoliko nisu pod nadzorom ili ukoliko im nije objašnjena upotreba uređaja od strane osobe odgovorne za njihovu bezbednost. Deca trebaju biti pod nadzorom da se osigura da se ne igraju sa ovim uređajem. (Za tržište koje nije EU).

3. Ne koristite pumpu bez prestanka duže od 5 minuta. Može se ponovo koristiti tek nakon 15 minuta hlađenja.
4. Baterija se ne sme vaditi iz uređaja pre nego što bude potrošena.
5. Uređaj se mora iskopčati iz napajanja strujom prilikom vađenja baterije.
6. Ovaj uređaj sadrži bateriju koju nije moguće menjati.
7. Bateriju treba odložiti na bezbedan način.
8. Uređaj mora da se koristi samo sa kablom za napajanje koji je priložen uz ovaj uređaj.

NAPOMENA 1: Neki vazdušni ventili se ne mogu izduvati pomoću pumpe; neki jednosmerni ventili zahtevaju ručno izduvavanje.

NAPOMENA 2: Neki Bestway proizvodi imaju poseban hermetički sigurnosni ventil, da se

izbegne puštanje vazduha. Preporučujemo da izduvate ove proizvode prosto odvrćući ventil umesto izduvavanja pomoću pumpe.

UPUTSTVA ZA PUNJENJE:

1. Uključene su četiri punjive baterije. Punite ih Bar 7–8 sati pre prve upotrebe kako ne biste oštetili radni vek baterija, kao i njihov kapacitet.
2. Pumpa sme da se koristi samo sa dostavljenim kablom za punjenje sa micro USB priključkom. Napon tokom punjenja je DC5V.
3. Kada koristite DC5V za struju od 0,5A do 2A, vreme punjenja će iznositi oko 5 sati. Ako se neki drugi tip USB-a koristi za Punjenje, vreme punjenja će biti duže (do 24 časa)
4. Indikatorska lampica je uključena dok je punjenje u toku. Crvena lampica ukazuje na to da je baterija na izmaku. Zelena lampica ukazuje na to da je baterija potpuno napunjena i da se jedinica puni.
5. Nemojte da blokirate okretanje motora ili lopatica ventilatora. Nemojte da unosite predmete u komoru ventilatora niti da pokušavate da je izmenite.
6. Pumpa mora da se čuva na suvom mestu na opsegu temperature od -20°C do 45°C Ako ne koristite pumpu duže od 12 meseci, baterija će se isprazniti. Morate da menjate bateriju na 6 meseci.

ODRŽAVANJE I ODLAGANJE

1. Koristite suhu krpu da nežno očistite sve površine.
2. Odložite na hladno i tamno mesto van domašaja dece.

BACANJE PUMPE



Značenje prekrížene kante na točkice:

Električni proizvodi se ne odlažu zajedno sa kućnim otpadom. Reciklirajte ih ako postoje odgovarajuća postrojenja. Raspitajte se o reciklaži kod lokalnih nadležnih službi ili prodavca.

دليل المالك

رقم الموديل 62155

ملاحظة: اقرأ التعليمات بعناية قبل التشغيل واحفظها لضمان الحصول على بطاريات تدوم طويلاً، اشحنها بالكامل ثم قم بتفريغها وكرر هذه العملية في أول ثلاث مرات عند استخدام المضخة.

تنبيه: لتجنب خطر التعرض لصدمة كهربائية، لا تُعرض المضخة للماء أو المطر. للاستعمال المنزلي فقط.

تحذير:

1. يجب إمداد الجهاز فقط بالجهد المنخفض جداً من أجل السلامة بما يطابق العلامات الموجودة على الجهاز.
2. يمكن استخدام هذا الجهاز من قبل الأطفال بدءاً من سن 8 سنوات فما فوق والأشخاص الذين يعانون من ضعف القدرات البدنية أو الحسية أو العقلية أو عدم الخبرة أو المعرفة شريطة توفير الإشراف والتوجيه لهم فيما يتعلق باستخدام الجهاز بطريقة آمنة وفهم المخاطر ذات الصلة. يجب ألا يعيثر الأطفال بالجهاز. ينبغي ألا يجري الأطفال عمليات تنظيف الجهاز أو صيانته بدون مراقبتهم جيداً. (لسوق الاتحاد الأوروبي فقط).

هذا الجهاز غير مخصص للاستخدام من قبل الأشخاص الذين يعانون من نقص في القدرات البدنية أو الحسية أو

- الذهنية (بما في ذلك الأطفال) أو الذين لا يتمتعون بالخبرة والمعرفة، ما لم يتم الإشراف عليهم أو إعطائهم التعليمات المتعلقة بكيفية استخدام الجهاز من جانب شخص مسؤول عن سلامتهم. يجب الإشراف على الأطفال للتأكد من أنهم لا يعبثون بالجهاز. (لغير سوق الاتحاد الأوروبي)
3. لا تستمر في الضغط على المقبض أكثر من 5 ثواني. ويمكن استخدامه مرة أخرى بعد مضي 15 دقيقة على الأقل من عملية التبريد فقط.
4. يجب إزالة البطارية من وحدة إنارة حمام السباحة قبل التخلص منها.
5. يجب فصل الجهاز عن التيار الرئيسي عند إزالة البطارية.
6. يحتوي هذا الجهاز على بطارية غير قابلة للاستبدال.
7. يجب التخلص من البطارية بأمان.
8. يستخدم الجهاز مع سلك إمداد الشحن الموجود مع الجهاز فقط.
- ملحوظة 1:** لا يمكن إفراغ كافة الصمامات من الهواء باستخدام المضخة؛ حيث تتطلب بعض صمامات الاتجاه الواحد التفريغ اليدوي.
- ملحوظة 2:** بعض عناصر Bestway لديها صمام داخلي آمن محكم بشكل خاص يمنع فقدان الهواء. نُوصي أن يتم تفريغ هذه الأدوات ببساطة عن طريق فك الصمام بدلاً من تفريغها بالمضخة.

تعليمات الشحن:

1. أربع بطاريات مشمولة وقابلة للشحن. يرجى الشحن على الأقل لمدة 7 - 8 ساعات قبل الاستخدام لأول مرة حتى لا تؤثر على عمر البطارية وسعتها.
2. يمكن استخدام المضخة فقط مع خط الشحن Micro USB المورد. فطية الشحن هي 5 فولت تيارًا مستمرًا.
3. عند استخدام الشاحن مع تيار بقوة 5 فولت تيار مستمر أو 0.5 أمبير - 2 أمبير، سوف يكون وقت الشحن قرابة 5 ساعات. إذا تم استخدام أنواع أخرى من USB للشحن، سيتم تمديد وقت الشحن (ما يصل إلى 24 ساعة)
4. يضيء المؤشر أثناء الشحن. يدل مصباح المؤشر الأحمر على أن الكهرباء غير كافية. يدل مصباح المؤشر الأخضر على أن الكهرباء كافية،
5. لا تقم بإيقاف دوران محرك المروحة أو نصلها. لا تدخل أشياء أو تجعلها تتداخل مع غرفة المروحة.
6. يجب أن يتم تخزين الجهاز في مكان جاف في درجة حرارة بين 20-درجة مئوية-45- درجة مئوية. في حالة عدم استخدام المروحة لفترة أطول من 12 شهرًا، فسوف يتسرب شحن البطارية. يجب شحن البطارية

الصيانة والتخزين

1. استخدم قطعة قماش جافة لتنظيف جميع الأسطح برفق.
2. يُخزن في مكان بارد وجاف بعيد عن متناول الأطفال.

التخلص من المضخة

- معنى رمز سلة القمامة ذات العجلات الموضوع عليها علامة الخطأ:
- لا يجب التخلص من نفايات المنتجات الكهربائية مع النفايات المنزلية. يُرجى إعادة تدويرها حيث توجد المرافق. ارجع إلى السلطات المحلية لديك أو بائع التجزئة للحصول على مشورة بشأن إعادة التدوير.



- Inflation Port • Orifice de gonflage • Aufblasanschluss
- Apertura de gonfiaggio
- Apertura de gonfiaggio
- Aansluiting voor oppompen
- Puerto de hinchado
- Oppumpingsstuds
- Porta de enchimento
- ΘΥΡΑ ΦΟΥΣΚΩΜΑΤΟΣ
- Порт для надувания
- Nafukovací otvor
- Inflasjonsport
- Öppning för inluft
- Ilmantäyttöaukko • Nafukovací otvor • Gniazdo pompowania
- Felfújó nyílás • Piepūšanas atvere • Pripūtimo anga
- Prikluček za naphivanje
- Şişirme Bağlantı Noktası
- Port de umflare • Порт за Напомване • Otvor za upuhavanje zraka
- Pumpamisotsak • Priklučak za naduvavanje

منفذ النفخ

- Deflation Port • Orifice de dégonflage • Luftablassanschluss
- Apertura de sgonfiaggio • Aansluiting voor leeg laten lopen
- Puerto de deshinchado • Lufttørningsstuds
- Porta de esvaziamento • ΘΥΡΑ ΞΕΦΟΥΣΚΩΜΑΤΟΣ
- Порт для сдувания • Vyfukovací otvor • Deflasjonsport
- Öppning för utluft • Ilmanpoistoaukko • Vyfukovací otvor
- Gniazdo spustu powietrza • Leeresztó nyílás
- Gaisa izlaišanas atvere • Oro išleidimo anga
- Prikluček za izpihovanje • İndirme Bağlantı Noktası
- Port de dezumflare • Изпускателен Порт
- Otvor za ispuhavanje zraka • Tühendusotsak
- Priklučak za izduvavanje

منفذ تفريغ الهواء

- Switch • Interrupteur
- Schalter • Interruttore
- Schakelaar • Conmutador
- Kontakt • Interruptor
- ΔΙΑΚΟΠΤΗΣ • Выключатель
- Spínač • Bryter • Brytare
- Kytkin • Spínač • Przelączcznik
- Kapcsoló • Slēdzis • Jungklis
- Stikalo • Anahtar • Comutator
- Прекъсвач • Prekidač • Lülit
- Prekidač

المفتاح

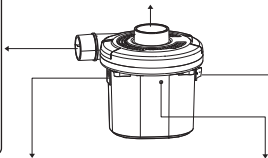

- Charging Port • Port de recharge • Ladeanschluss • Porta di carica
- Oplaadpoort • Puerto de carga • Opladningsstik
- Porta de carregamento • ΘΥΡΑ ΦΟΡΤΙΣΗΣ • Зарядный порт
- Dobijeci port • Ladeport • Laddningsport
- Latausportti • Nabijaci port • Gniazdo ładowania
- Töltőport • Uzlādes ports • Įkrovos jungtis • Prikluček za polnjenje
- Şarj Bağlantı Noktası • Port de încărcare • Порт за зареждане • Utor za punjenje • Laadimispesa • Otvor za punjenje

منفذ الشحن

- Indicator light • Voyant • Meldeleuchte • Indicatore luminoso di stato
- Indicielampje • Piloto luminoso • Indikatorlampe
- Luz indicadora • ΕΝΔΕΙΚΤΙΚΗ ΛΥΧΝΙΑ • Индикатор
- Kontrolka • Indikatorlys • Indikatorlampe • Merkkivalo
- Kontrolka • Lampka kontrolna • Jelzőfény • Gaismas indikatoris
- Indikatorius lempute • Indikatorska lučka
- Gösterge işığı • Indicator luminos • Индикаторна светлина
- Svjetlo pokazivača • Märgutuli • Indikatorska lampica

المؤشر

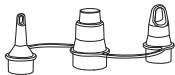

- Adaptor • Adaptateur • Adapter • Adattatore • Adapter
- Adaptador • Adapter • Adaptador • ΠΡΟΣΑΡΜΟΓΕΑΣ
- Переходник • Adaptér • Adapter • Adapter • Sovitin
- Adaptér • Adapter • Adapter • Adapteris • Adapteris
- Adapter • Adaptör • Adaptor • Адаптер • Adapter • Adapter • Adapter

المهلي



- Charging Line • Ligne de recharge • Ladekabel • Cavetto di carica
- Laadkabel • Cable de carga • Opladningsledning
- Linha de carregamento • ΓΡΑΜΜΗ ΦΟΡΤΙΣΗΣ
- Зарядный кабель • Dobijeci kabel • Ladeledning
- Laddningskabel • Latauskaapeli • Nabijaci kábel
- Przewód ładowania • Töltőkábel • Uzlādes vads • Įkrovimo linija
- Polnilna linija • Şarj Hattı • Linie de încărcare
- Заряден кабел • Kabel za punjenje • Laadimisjuhe
- Kابل za punjenje

مسلك الشحن

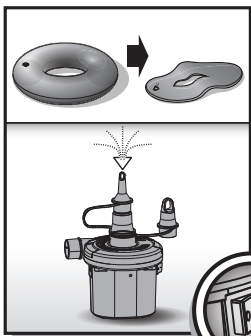
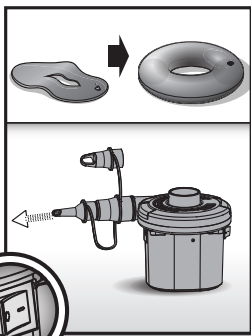
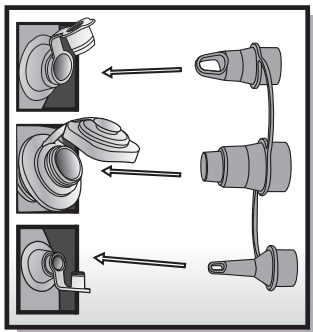

NOTE: Drawings for illustration purpose only. May not reflect actual product. Not to scale.

REMARQUE: Les dessins servent uniquement à illustrer le produit. Ils ne correspondent pas nécessairement au produit réel et ne sont pas à l'échelle réelle.

HINWEIS: Zeichnungen nur zu Illustrationszwecken. Eventuelle Abweichungen zum Produkt möglich. Nicht maßstabgetreu.

NOTA: Le immagini sono solo a scopo illustrativo e potrebbero non corrispondere a quelle del prodotto. Inoltre, non sono raffigurate in scala.

OPM.: Tekeningen louter voor illustratieve doeleinden. Weerspiegelt mogelijk niet het actuele product. Niet op schaal.

NOTA: Los diseños se han realizado solo como ilustración. Pueden no reflejar el producto real. No realizados a escala.

BEMÆRK: Tegninger har udelukkende til formål at illustrere. Afspejler muligvis ikke det faktiske produkt. Ikke til at måle efter.

NOTA: Desenhos apenas para motivos de ilustração. Pode não representar o produto real. Não em escala.

ΣΗΜΕΙΩΣΗ: ΤΑ ΣΧΕΔΙΑ ΠΑΡΕΧΟΝΤΑΙ ΜΟΝΟ ΓΙΑ ΛΟΓΟΥΣ ΑΠΕΙΚΟΝΙΣΗΣ. ΜΠΟΡΕΙ ΝΑ ΜΗΝ ΑΝΤΑΠΟΚΡΙΝΟΝΤΑΙ ΣΤΟ ΠΡΑΓΜΑΤΙΚΟ ΠΡΟΪΟΝ ΚΑΙ ΝΑ ΜΗΝ ΑΝΑΓΟΝΤΑΙ ΣΤΗ ΣΩΣΤΗ ΚΛΙΜΑΚΑ.

ПРИМЕЧАНИЕ: Чертежи приводятся только для иллюстрации. Они могут отличаться от фактического изделия. Чертежи не в масштабе.

POZNÁMKA: Vyobrazení mají pouze ilustrační charakter. Nemusí zobrazovat daný produkt. Bez měřítká.

MERK: Tegningene er kun for illustrasjonsformål. De gjenspeiler kanskje ikke det faktiske produktet. Ikke etter skala.

OBS: Ritningarna är endast illustrativa. De kanske inte visar den aktuella produkten. Ej skalenliga.

HUOMAA: Piirrookset on tehty vain havainnollistamistarkoituksessa. Ne voivat poiketa todellisesta tuotteesta. Piirrookset eivät ole mittakaavassa.

POZNÁMKA: Obrázky slúžia len na ilustračné účely. Môžu sa odlišovať od skutočného výrobku. Nie sú podľa mierky.

UWAGA: Rysunki mają tylko charakter ilustracyjny. Mogą odbiegać od właściwego produktu. Wymiary na rysunku nie są wymiarami rzeczywistymi.

FIGYELEM: Az ábrák csak illusztrációs célokat szolgálnak. Nem feltétlenül az eredeti terméket mutatják be. A méretarányok a valótól eltérhetnek.

PIEZĪME: Zīmējumiem ir tikai ilustratīvs raksturs. Tajos var nebūt attēlots faktiskais izstrādājums. Tie nav veikti mērogā.

PASTABA: Paveikslėliai skirti tik pavaizduoti gaminį. Jie neatspindi tikrojo gaminių. Iš paveikslėlių negalite spręsti apie gaminių dydį.

OPOMBA: Slike so simbolične in ne predstavljajo vedno dejanskega izdelka. Slike niso v naravni velikosti.

NOT: Çizimler sadece tasvir amaçlıdır. Gerçek ürünü tam olarak yansıtmayabilirler. Ölçeklendirme yapmak için referans alınmaz.

NOTĂ: Desenele au doar rol ilustrativ. Este posibil să nu redea produsul real. Nu sunt la scară.

ЗАБЕЛЕЖКА: Изображения, единствено с илюстративна цел. Може да не отразяват действителния продукт. Не са в скала.

НАПОМЕНА: Ovi crteži služe samo su ilustrativne prirode. Ne moraju prikazivati stvarni proizvod. Proizvod na slikama nije u stvarnoj veličini.

MÄRKUS. Esitatud joonised on vaid näitlikustamiseks. Need ei pruugi vastata konkreetsele tootele. Joonised ei ole mõõtkavas.

НАПОМЕНА: Crteži su samo za ilustraciju. Moguće je da ne predstavljaju stvarni proizvod. Nisu srazmerni.

ملحوظة: الرسومات لغرض التوضيح فقط. قد لا تعبر عن المنتج الفعلي. ليست
مرسومة بمقياس رسم.



©2020 Bestway Inflatables & Material Corp.

All rights reserved/Tous droits réservés/Todos los derechos reservados/Alle Rechte vorbehalten/Tutti i diritti riservati

®™ Trademarks used in some countries under license to/

Marques ®™ utilisées dans certains pays sous la licence de/

Marcas comerciales ®™ utilizadas en algunos países bajo la licencia de/

®™ Die Warenzeichen werden in einigen Ländern verwendet unter Lizenz der/

®™ Marchi utilizzati in alcuni paesi concessi in licenza a

Bestway Inflatables & Material Corp., No.3065 Cao An Road, Shanghai, 201812, China.

Manufactured, distributed and represented in the European Union by/

Fabriqué, distribués et représentés dans l'Union Européenne par/Fabricado, distribuido y representado en la Unión Europea por/

Hergestellt, vertrieben und in der Europäischen Union vertreten von/Prodotto, distribuito e rappresentato nell'Unione Europea da

Bestway (Europe) S.r.l., Via Resistenza, 5, 20098 San Giuliano Milanese (Milano), Italy

Distributed in North America by/Distribués en Amérique du Nord par/Distribuido en Norteamérica por

Bestway (USA) Inc., 3411 E. Harbour Drive, Phoenix, Arizona 85034, United States of America

Tel: +86 21 69135588 (For U.S. and Canada)

Distributed in Latin America by/Distribué en Amérique latine par/Distribuido en Latinoamérica por/Distribuido na América Latina por

Bestway Central & South America Ltda, Salar Ascotan 1282, Parque Enea, Pudahuel, Santiago, Chile

Distributed in Australia & New Zealand by **Bestway Australia Pty Ltd, Unit 2/98-104 Carnarvon St Silverwater, NSW 2128, Australia**

Tel: Australia: (+61) 29 0371 388; New Zealand: 0800 142 101

Exported by/Exporté par/Exportado por/Exportiert von/Esportado da

Bestway (Hong Kong) International Ltd./Bestway Enterprise Company Limited

Suite 713, 7/Floor, East Wing, Tsim Sha Tsui Centre, 66 Mody Road, Kowloon, Hong Kong

www.bestwaycorp.com

303021244734