



Proiettore digitale

Manuale utente

Garanzia e informazioni sul copyright

Garanzia limitata

BenQ garantisce questo prodotto contro qualsiasi difetto nei materiali e nella lavorazione, in condizioni normali di utilizzo e di conservazione.

Ad ogni richiesta di applicazione della garanzia, sarà necessario allegare una prova della data di acquisto. Nel caso questo prodotto si riveli difettoso entro il periodo coperto da garanzia, l'unico obbligo di BenQ e il rimedio esclusivo per l'utente sarà la sostituzione delle eventuali parti difettose (manodopera inclusa). Per ottenere assistenza in garanzia, avvisare immediatamente del difetto il rivenditore presso il quale il prodotto è stato acquistato.

Importante: la garanzia di cui sopra sarà invalida in caso di utilizzo del prodotto diversamente da quanto indicato nelle istruzioni di BenQ, in particolar modo l'umidità ambientale deve essere compresa tra 10% e 90%, la temperatura tra 0°C e 35°C, l'altitudine deve essere inferiore a 4920 piedi ed è necessario evitare l'uso del proiettore in un ambiente polveroso. Oltre ai diritti legali specifici stabiliti dalla presente garanzia, l'utente può godere di altri diritti concessi dalla giurisdizione di appartenenza.

Per ulteriori informazioni, visitare il sito Web www.BenQ.com

Copyright

Copyright 2023 di BenQ Corporation. Tutti i diritti riservati. È severamente vietato riprodurre, trasmettere, trascrivere, memorizzare in un sistema di recupero o tradurre in qualsiasi lingua o linguaggio parti della presente pubblicazione, in qualsiasi forma o con qualsiasi mezzo, elettronico, meccanico, magnetico, ottico, chimico, manuale o altro, senza previa autorizzazione scritta da parte di BenQ Corporation.

Limitazione di responsabilità

BenQ Corporation non si assume alcuna responsabilità, esplicita o implicita, in merito al contenuto della presente pubblicazione e nega qualsiasi garanzia di commerciabilità o di utilizzo per scopi specifici. BenQ Corporation si riserva inoltre il diritto di rivedere la presente pubblicazione e di apportare di volta in volta modifiche alle informazioni ivi contenute senza l'obbligo di notificare ad alcuno tali operazioni.

*DLP, Digital Micromirror Device e DMD sono marchi di Texas Instruments. Altri marchi sono copyright delle rispettive società e organizzazioni.

I termini HDMI, HDMI High-Definition Multimedia Interface, HDMI Trade dress e i loghi HDMI sono marchi commerciali o marchi commerciali registrati di HDMI Licensing Administrator, Inc.

Sommario

Garanzia e informazioni sul copyright	2
Importanti istruzioni sulla sicurezza	4
Introduzione	7
Contenuto della confezione	7
Installazione del QS02 HDMI Media Streaming	8
Vista dall'esterno del proiettore	9
Terminali.....	10
Comandi e funzioni.....	11
Collocazione del proiettore	13
Scelta della posizione	13
Scelta delle dimensioni desiderate per l'immagine proiettata.....	14
Installazione del proiettore	15
Regolazione della posizione del proiettore	17
Regolazione dell'immagine proiettata	18
Collegamento	20
Operazione	21
Avvio del proiettore	21
Configurazione del QS02 HDMI Media Streaming.....	24
Uso dei menu	26
Protezione del proiettore.....	27
Commutazione del segnale di ingresso	27
Presentazione da un Lettore multimediale	28
Collegamento del proiettore a Internet.....	29
Aggiornamento firmware	30
Spegnimento del proiettore.....	31
Funzionamento dei menu	32
Menu di base	32
Menu Configurazione avanzata	33
Manutenzione	50
Manutenzione del proiettore	50
Informazioni sulla sorgente di illuminazione	51
Risoluzione dei problemi	53
Specifiche tecniche	54
Specifiche del proiettore	54
Dimensioni.....	55
Tabella dei tempi.....	56
Comando RS232	58

Importanti istruzioni sulla sicurezza

Il proiettore è stato progettato e sottoposto a test per soddisfare i più recenti standard di sicurezza previsti per le apparecchiature informatiche. Tuttavia, per un utilizzo sicuro del prodotto, è importante seguire le istruzioni riportate nel presente manuale e indicate sul prodotto stesso.

1. **Leggere il presente manuale prima di utilizzare il proiettore.** Conservarlo per poterlo consultare in seguito.

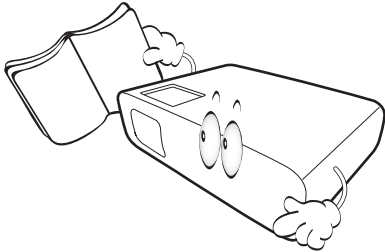

2. **Durante l'uso, non guardare direttamente nell'obiettivo del proiettore.** L'intenso raggio luminoso potrebbe provocare danni alla vista.

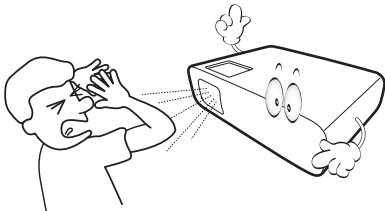

3. **Per la manutenzione rivolgersi a personale tecnico qualificato.**

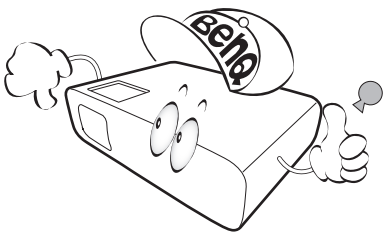

4. **Aprire sempre l'otturatore dell'obiettivo (se presente) o rimuovere il coperchio dell'obiettivo (se presente) quando la sorgente di illuminazione del proiettore è accesa.**

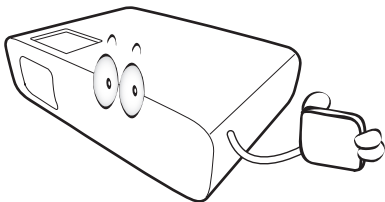

5. **Durante il funzionamento dell'apparecchio, la sorgente di illuminazione raggiunge temperature elevate.**

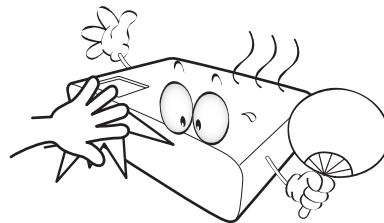

6. **In alcuni Paesi, la tensione di linea NON è stabile. Questo proiettore è stato progettato per funzionare conformemente agli standard di sicurezza a una tensione compresa tra 100 e 240 VCA; tuttavia, potrebbero verificarsi guasti in caso di interruzioni o variazioni di tensione di ± 10 volt. **Nelle zone soggette a variazioni o cadute di tensione, si consiglia di collegare il proiettore tramite uno stabilizzatore di tensione, un limitatore di sovratensione o un gruppo di continuità (UPS).****

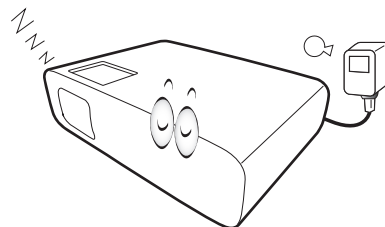

7. **Non bloccare l'obiettivo di proiezione con oggetti durante il funzionamento del proiettore per evitare il rischio che gli oggetti si surriscaldino, si deformino o che si sviluppino incendi. Per disattivare temporaneamente la sorgente di illuminazione, premere il pulsante **Eco Blank**.**

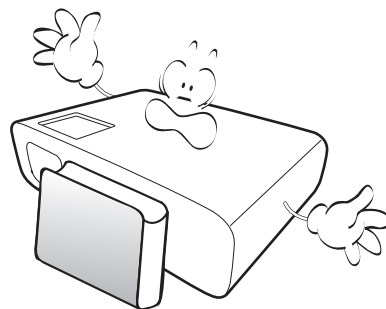

8. Non utilizzare le sorgenti di illuminazione oltre il loro periodo di durata nominale.

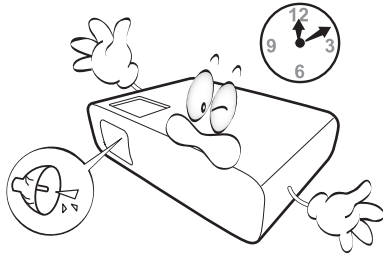

9. Non collocare il prodotto su tavoli, sostegni o carrelli non stabili. Il prodotto potrebbe cadere e riportare seri danni.

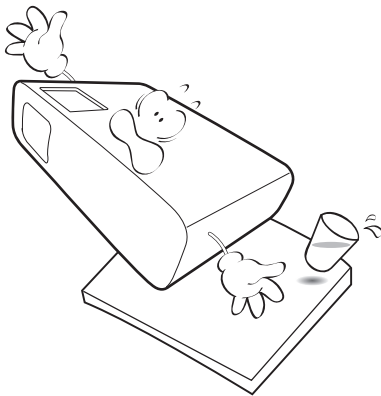

10. Non tentare di smontare il proiettore. L'alta tensione presente all'interno del dispositivo potrebbe essere letale in caso si venisse a contatto con parti scoperte.

Non smontare né estrarre in nessun caso altri coperchi. Per la manutenzione rivolgersi unicamente a personale tecnico qualificato.

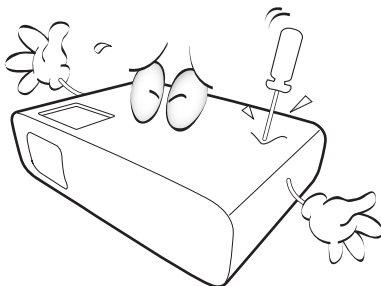

11. Non ostruire le aperture di ventilazione.

- Non collocare il proiettore su coperte, lenzuola o altre superfici morbide.
- Non coprire il proiettore con un panno o altri oggetti.
- Non collocare materiali infiammabili vicino al proiettore.

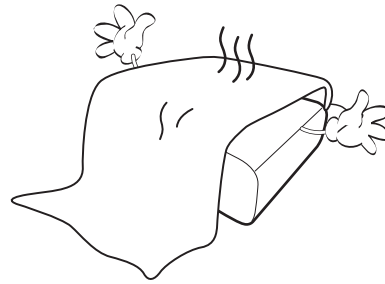

Se le aperture di ventilazione sono ostruite, il surriscaldamento del proiettore può provocare un incendio.

12. Durante il funzionamento, collocare il proiettore su una superficie piana orizzontale.

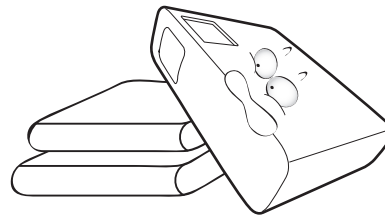

13. Non collocare l'unità in posizione verticale. Così facendo si può causare la caduta dell'apparecchio, che provocherebbe lesioni all'operatore o danni all'apparecchio stesso.

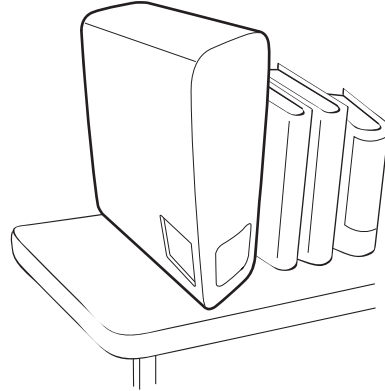

14. Non calpestare il proiettore, né collocare oggetti sopra di esso. Oltre ai danni fisici al proiettore, potrebbero infatti verificarsi incidenti, con pericolo di lesioni.

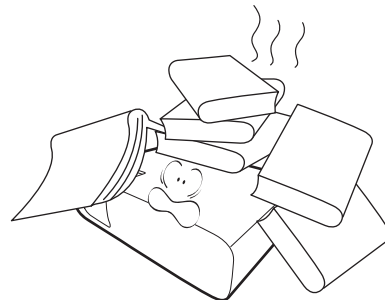

15. Quando il proiettore è in funzione, dalla griglia di ventilazione possono fuoriuscire odore e aria calda. Questo è un fenomeno normale e non un difetto del prodotto.

16. Non collocare liquidi accanto o sopra al proiettore. Eventuali infiltrazioni di sostanze liquide possono danneggiare il proiettore. In tal caso, scollegare il cavo di alimentazione dalla presa di alimentazione e contattare BenQ per richiedere la riparazione del proiettore.

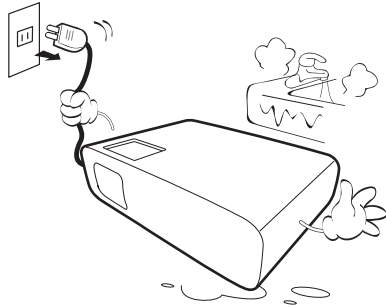

17. Questo prodotto è in grado di riprodurre immagini invertite per le installazioni a soffitto.

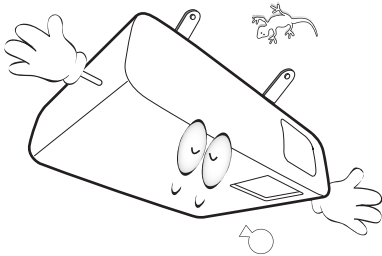

18. Questo apparato deve essere collegato a terra.

19. Non collocare il proiettore in ambienti con le seguenti caratteristiche.

- Spazi poco ventilati o chiusi. Posizionare il proiettore a una distanza di almeno 50 cm dalle pareti e lasciare uno spazio sufficiente per assicurare un'adeguata ventilazione intorno all'unità.
- Ambienti con temperature eccessivamente elevate, ad esempio l'interno di un'automobile con i finestrini chiusi.
- Ambienti eccessivamente umidi, polverosi o fumosi che possono contaminare i componenti ottici, riducendo la vita utile del proiettore e oscurandone lo schermo.

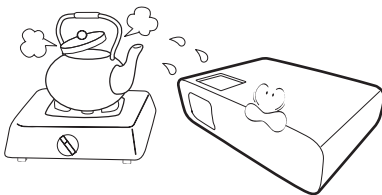

- Luoghi posti nelle vicinanze di allarmi antincendio.
- Ambienti con temperature superiori a 40°C / 104°F
- Luoghi la cui altitudine superiore i 3000 m (10000 piedi).

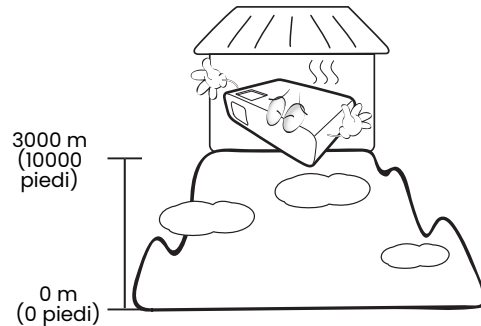

Gruppo rischio 2

1. In relazione alla classificazione della sicurezza fotobiologica delle sorgenti di illuminazione e dei sistemi sorgente di illuminazione, il prodotto appartiene al Gruppo rischio 2, IEC 62471-5:2015.
2. Il prodotto potrebbe emettere radiazioni ottiche pericolose.
3. Non fissare la sorgente di illuminazione durante il funzionamento. Potrebbe arrecare problemi agli occhi.
4. Come per qualsiasi altra sorgente luminosa, non fissare in modo diretto il fascio di luce.



Per evitare di danneggiare i chip DLP, non puntare il raggio laser a potenza elevata verso l'obiettivo di proiezione.

Introduzione

Contenuto della confezione

Disimballare con cura e verificare la presenza di tutti gli articoli elencati di seguito. Qualora uno o più articoli risultino mancanti, rivolgersi al rivenditore.

Accessori standard

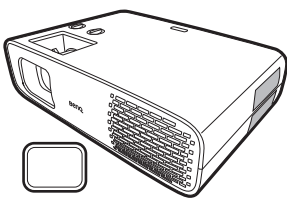

Proiettore

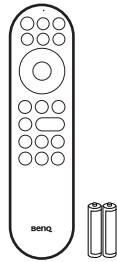

Telecomando con batterie

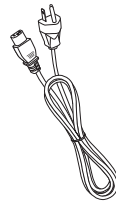

Cavo di alimentazione



QS02 HDMI Media Streaming

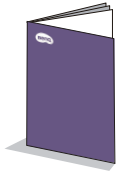

Guida rapida

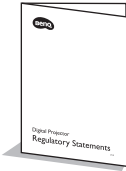

Dichiarazioni normative



Garanzia*



- Gli accessori vengono forniti in base al paese in cui il proiettore viene utilizzato e possono differire da quelli illustrati.
- *La garanzia limitata viene fornita solo in paesi specifici. Rivolgersi al rivenditore per ottenere informazioni dettagliate.

Sostituzione delle batterie del telecomando

1. Premere e scorrere per aprire il coperchio della batteria, come illustrato.
2. Rimuovere le vecchie batterie (se presenti) e inserire due batterie AAA. Assicurarsi che le estremità positivo e negativo siano posizionate correttamente, come illustrato.
3. Scorrere il coperchio della batteria fino a bloccarlo in posizione.

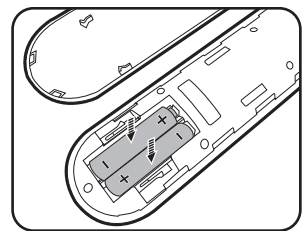
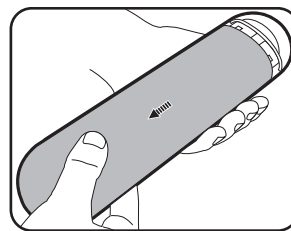

- Evitare di lasciare il telecomando e le batterie in ambienti troppo umidi o caldi come cucina, bagno, sauna, solarium o auto.
- Utilizzare solo batterie del tipo consigliato dal produttore o di tipo equivalente.
- Per lo smaltimento delle batterie esaurite, attenersi alle disposizioni del produttore e alle normative locali in materia ambientale.
- Non gettare mai le batterie nel fuoco. Poiché potrebbero verificarsi delle esplosioni.
- Se le batterie sono esaurite o si prevede di non utilizzare il telecomando per un periodo di tempo prolungato, rimuovere le batterie onde evitare danni causati da un'eventuale fuoriuscita del liquido.

Installazione del QS02 HDMI Media Streaming

Il QS02 HDMI Media Streaming in dotazione è un dongle Android TV (ATV) da utilizzare con il proiettore. Consultare le istruzioni di seguito per installare il dongle. Completata l'installazione, è possibile guardare diversi programmi di intrattenimento tramite il proiettore.

1. Assicurarsi che il proiettore sia spento e il cavo di alimentazione scollegato.
2. Allentare la vite che fissa il coperchio ①. Fare scorrere il coperchio per rimuoverlo ②③.
3. Collegare il cavo USB micro B al dongle.

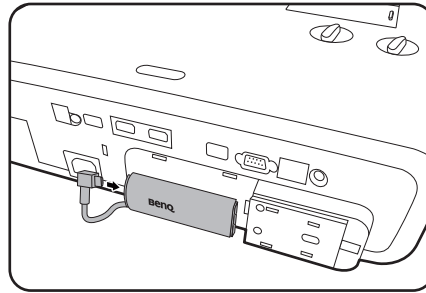
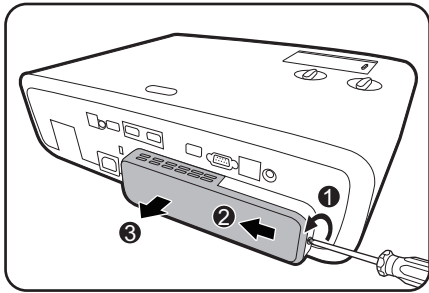

4. Collegare il dongle alla porta HDMI* sul proiettore.
*La porta HDMI serve solo a collegare il QS02 HDMI Media Streaming.
5. Posizionare il cavo USB micro B sotto al dongle.

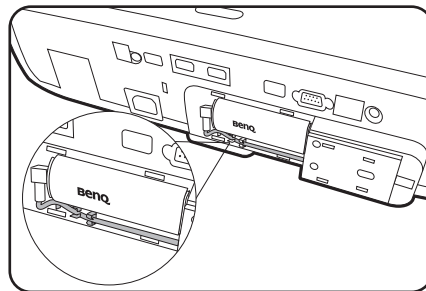
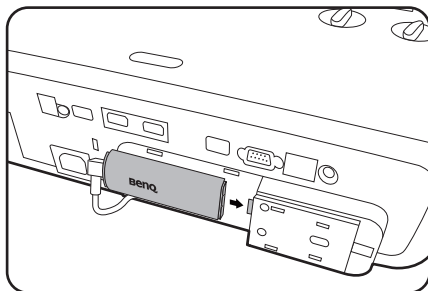

6. Riposizionare il coperchio del proiettore ①②, quindi stringere la vite ③.
7. Collegare il cavo di alimentazione al proiettore e accenderlo. Premere  /SOURCE per selezionare **Android TV**.

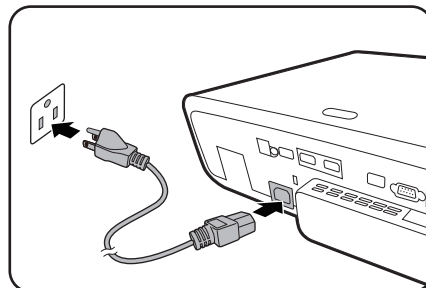
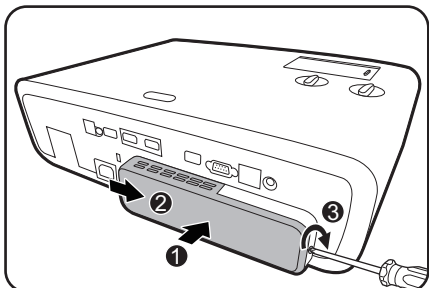

Vista dall'esterno del proiettore

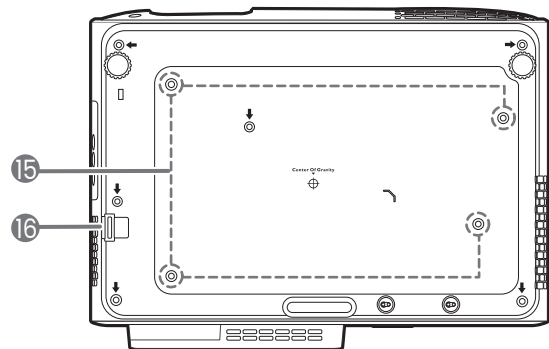
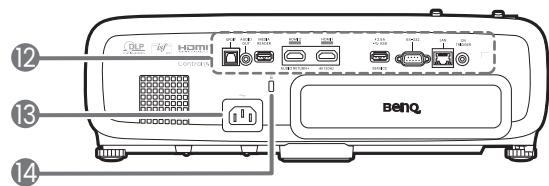
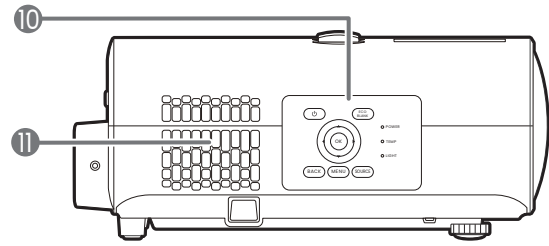
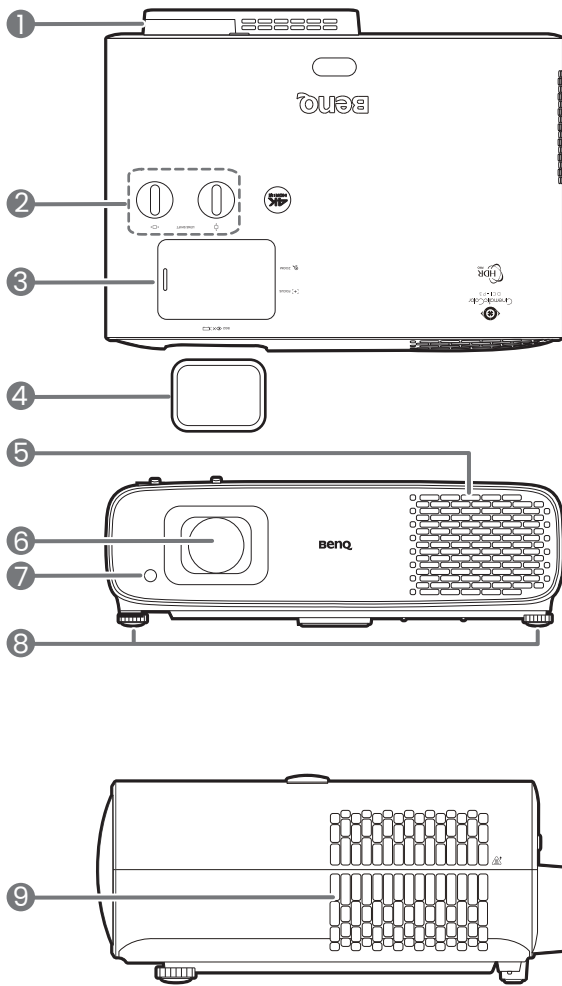

1. Porta streaming multimediale HDMI QS02 (Dongle ATV)
Per le istruzioni su come rimuovere il coperchio, vedere [Installazione del QS02 HDMI Media Streaming a pagina 8](#).
2. Pomelli di regolazione dello spostamento dell'obiettivo
(◀ □ ▶ Sinistra/Destra, □ ▲ Su/Giù)
3. Coperchio scorrevole
(Anello zoom e anello messa a fuoco interna)
4. Coperchio dell'obiettivo
5. Apertura (ingresso aria)
6. Obiettivo di proiezione
7. Sensore telecomando IR
8. Piedini di regolazione
9. Apertura (fuoriuscita dell'aria)
10. Pannello di controllo esterno
Consultare [Comandi e funzioni a pagina 11](#).
11. Pannello connettori
Consultare [Terminali a pagina 10](#).
12. Griglia altoparlante
13. Jack alimentazione CA
14. Slot per blocco antifurto Kensington
15. Fori per il montaggio a soffitto
16. Barra di sicurezza antifurto

Terminali

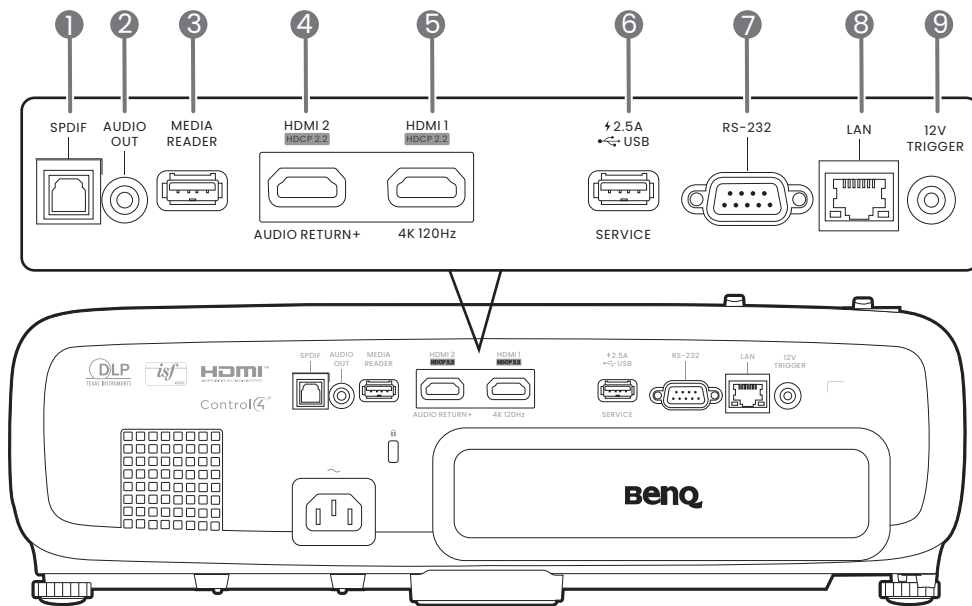

1. Porta uscita audio SPDIF
2. Jack uscita audio
3. Porta USB 2.0 Tipo A (MEDIA READER)
Connette a una unità flash USB per la lettura dei file multimediali. Vedere [Presentazione da un Lettore multimediale a pagina 28](#).
4. Porta ingresso HDMI (versione 2.0)
5. Porta ingresso HDMI (versione 2.0)
6. Porta USB 2.0 Tipo A (alimentazione 2,5 A, aggiornamento firmware)
7. Porta di controllo RS-232
8. Jack ingresso RJ-45 LAN (10/100M)
9. Terminale uscita a 12V CC
Attiva i dispositivi esterni, ad esempio schermi elettrici o controllo delle luci, ecc.

Comandi e funzioni

Proiettore e telecomando



Tutti i dati descritti nel presente manuale sono disponibili sul telecomando o sul proiettore.

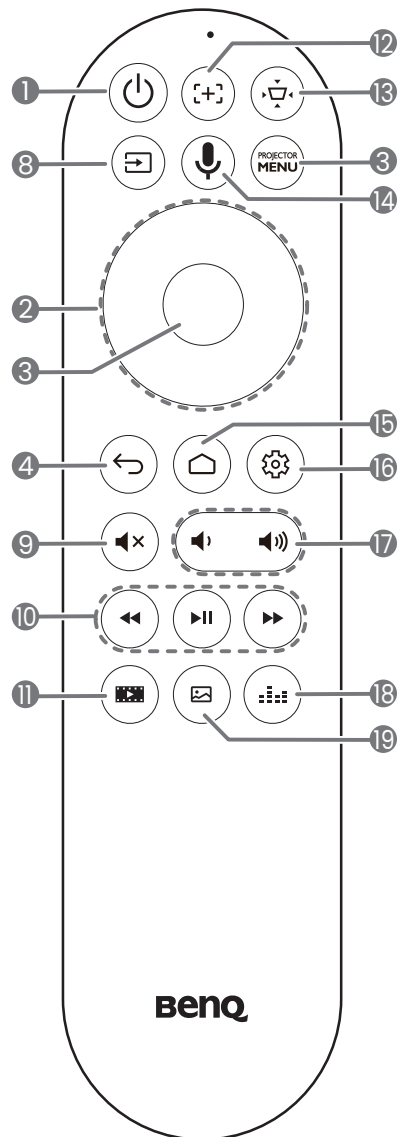
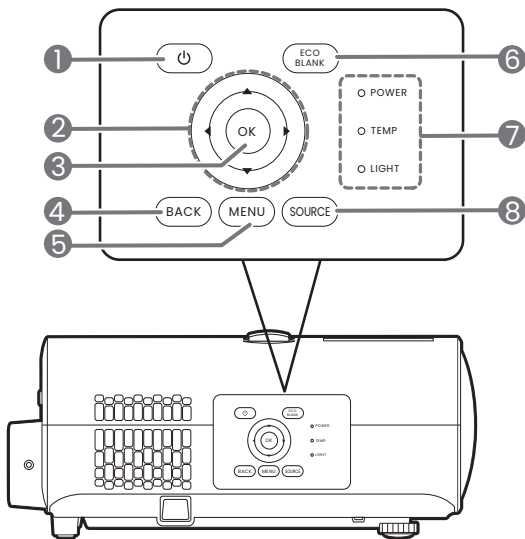

1. **ACCENSIONE**

Consente di accendere il proiettore e di passare alla modalità standby.

2. Tasti freccia (, , ,)

Quando il menu OSD (On-Screen Display) o il menu ATV è attivo, i tasti freccia vengono utilizzati come tasti di direzione per selezionare le voci di menu ed effettuare le modifiche desiderate.

Quando il menu OSD e ATV non sono attivi, possono essere usate solo sorgenti compatibili CEC.

3. **OK**

- Consente di confermare la voce del menu ATV o OSD (On-Screen Display) selezionata.
- Durante la riproduzione multimediale ATV, riproduce o mette in pausa un file video o audio.

4. **BACK** ()

Consente di tornare al precedente menu OSD, di uscire e di salvare le impostazioni.

5. /

Consente di attivare/disattivare il menu OSD (On-screen display).

6. 

Consente di nascondere l'immagine visualizzata sullo schermo.



Non bloccare l'obiettivo di proiezione con oggetti durante il funzionamento del proiettore per evitare il rischio che gli oggetti si surriscaldino e si deformino o che si sviluppino incendi.

7. Indicatore stato **POWER/TEMP/LIGHT**
Consultare [Indicatori a pagina 52](#).

8. **SOURCE/** 

Consente di visualizzare la barra per la selezione della sorgente.

9. 

Consente di attivare o disattivare l'audio del proiettore.

10. 

Con la sorgente ATV, consente di riavvolgere, riprodurre/sospendere, fare avanzare i file multimediali.

11. 

Consente di passare alla **FILMMAKER MODE**.

12. 

Premere per aprire/chiedere la pagina Messa a fuoco automatica.

*Disponibile solo sui proiettori compatibili.

13. 

Consente di visualizzare il menu trapezio. Per ulteriori informazioni, vedere [Correzione della distorsione trapezoidale a pagina 19](#).

14. 

Tenere premuto per attivare l'assistente vocale o la ricerca vocale. Tenere premuto il tasto e parlare nel microfono nella parte superiore del telecomando durante l'uso dell'assistente vocale.

15. 

Consente di aprire la pagina home dell'ATV.

16. 

Nella sorgente ATV, apre il menu impostazioni per l'applicazione corrente.

17. 

Consentono di ridurre o aumentare il volume del proiettore.

18. 

Consente di visualizzare il menu modalità audio.

19. 

Consente di visualizzare il menu modalità immagine.

Campo d'azione effettivo del telecomando

Affinché il telecomando funzioni correttamente, tenerlo con un'angolazione massima di 30 gradi rispetto al sensore IR del proiettore. La distanza tra il telecomando e il sensore non dovrebbe superare gli 8 metri (~ 26 piedi).

Accertarsi che tra il telecomando e il sensore IR sul proiettore non sia posizionato alcun oggetto che possa ostacolare i raggi infrarossi.

- Funzionamento del proiettore dalla parte anteriore

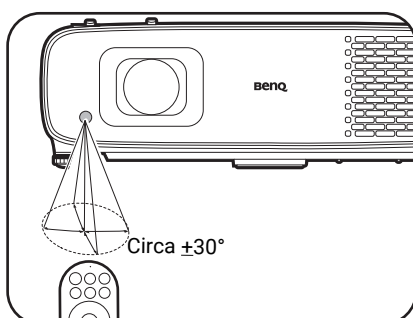

- Funzionamento del proiettore dalla parte superiore

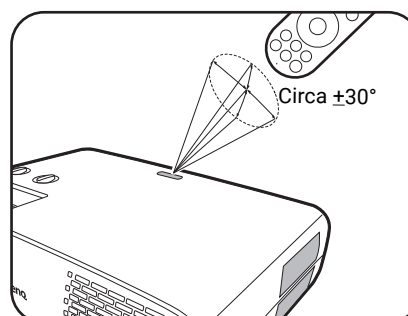

Collocazione del proiettore

Scelta della posizione

Prima di scegliere la posizione di installazione del proiettore, prendere in considerazione i seguenti fattori.

- Dimensione e posizione dello schermo
- Posizione della presa elettrica
- Posizione e distanza tra il proiettore e le altre apparecchiature

La dimensione dell'immagine proiettata e lo spostamento verticale dipendono da quanto è lontano il proiettore e dall'impostazione scelta per lo zoom. Maggiori informazioni sono disponibili da [Dimensioni di proiezione a pagina 14](#) per aiutare a decidere la distanza e l'altezza esatta del proiettore.

È possibile installare il proiettore nei seguenti modi.

1. Anteriore

Scegliere questa posizione quando il proiettore è appoggiato su un tavolo e si trova di fronte allo schermo. Questa è la posizione più semplice del proiettore e consente una rapida configurazione e una migliore portabilità.

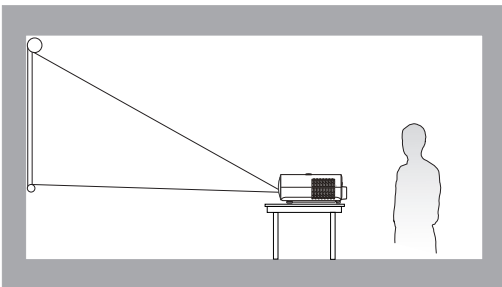

2. Front. soffitto

Scegliere questa posizione quando il proiettore è montato capovolto sul soffitto e si trova di fronte allo schermo. Se si sceglie un montaggio a soffitto, acquistare il kit di installazione a soffitto del proiettore BenQ presso il rivenditore.

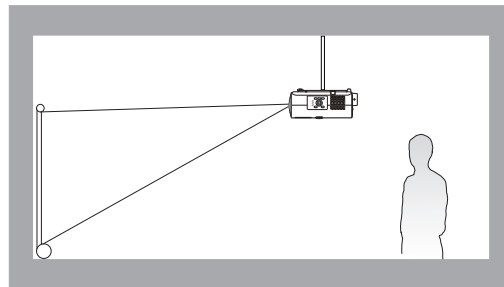

3. Posteriore

Scegliere questa posizione quando il proiettore è appoggiato su un tavolo e si trova dietro lo schermo. In questo caso, è necessario utilizzare un apposito schermo per retroproiezione.

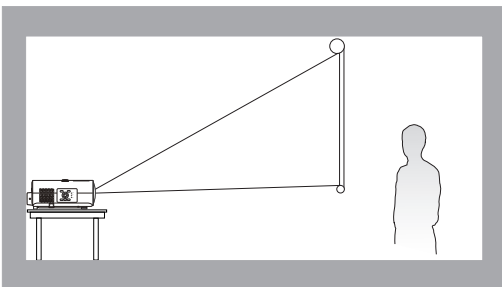

4. Poster. soffitto

Scegliere questa posizione quando il proiettore è montato capovolto sul soffitto e si trova dietro lo schermo. In questo caso, è necessario utilizzare un apposito schermo per retroproiezione e il kit di installazione a soffitto del proiettore BenQ.

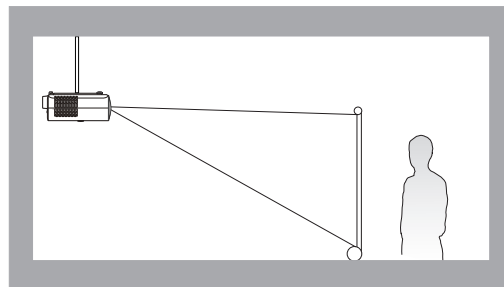

Una volta acceso, il proiettore seleziona automaticamente l'impostazione più adatta per come è installato il proiettore. In caso contrario, andare al menu **Avanzate - Installazione > Posizione proiettore**, premere **OK** e premere **◀/▶** per selezionare una impostazione.

Scelta delle dimensioni desiderate per l'immagine proiettata

La distanza dall'obiettivo del proiettore allo schermo, l'impostazione dello zoom e il formato video influiscono sulle dimensioni dell'immagine proiettata.

Dimensioni di proiezione

- Le proporzioni dello schermo sono impostate su 16:9 e l'immagine proiettata è 16:9

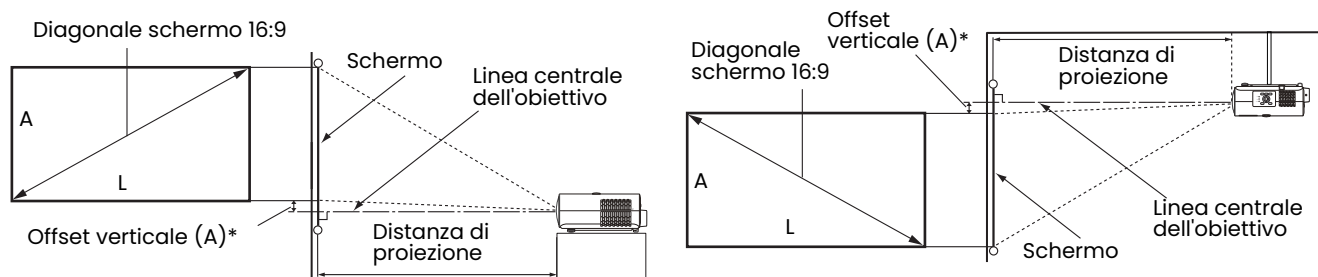

- *Il valore dell'offset verticale è la distanza verticale dal bordo inferiore dell'immagine (quando il proiettore si trova un tavolo come nell'immagine a sinistra), o il bordo superiore dell'immagine (quando il proiettore è montato a soffitto, come nell'immagine a destra) rispetto alla linea centrale dell'obiettivo.
- A causa delle caratteristiche ottiche dell'obiettivo, ogni proiettore presenta un rapporto di offset verticale diverso. Il valore dell'offset verticale, in genere, aumenta con l'aumento della distanza di proiezione.

Dimensioni schermo				Distanza dallo schermo (mm)			*Offset verticale (A) (Posizione più alta/bassa dell'obiettivo) (mm)
Diagonale		A (mm)	L (mm)	Lunghezza minima (zoom massimo)	Media	Lunghezza massima (zoom minimo)	
Pollici	mm						
30	762	374	664	744	860	977	37
40	1016	498	886	999	1154	1309	50
50	1270	623	1107	1253	1447	1641	62
60	1524	747	1328	1508	1740	1973	75
80	2032	996	1771	2017	2327	2637	100
95	2413	1183	2103	2399	2767	3135	118
100	2540	1245	2214	2526	2914	3301	125
110	2794	1370	2435	2781	3207	3633	137
120	3048	1494	2657	3035	3500	3965	149
130	3302	1619	2878	3290	3794	4297	162
140	3556	1743	3099	3545	4087	4629	174
150	3810	1868	3321	3799	4380	4961	187
160	4064	1992	3542	4054	4674	5293	199
170	4318	2117	3763	4308	4967	5626	212
180	4572	2241	3985	4563	5260	5958	224
190	4826	2366	4206	4817	5554	6290	237
200	5080	2491	4428	5072	5847	6622	249
250	6350	3113	5535	6345	7314	8282	311
300	7620	3736	6641	7618	8780	9942	374

Ad esempio, se si sta utilizzando uno schermo da 120 pollici, la distanza di proiezione consigliata è 3500 mm.

Se la distanza di proiezione calcolata è pari a 300 cm, il valore corrispondente più simile, indicato nella colonna "[Distanza dallo schermo \(mm\)](#)", sarà pari a 2914 mm. Secondo i valori riportati su questa riga, è necessario utilizzare uno schermo di 100" (circa 2,5 m). L'immagine proiettata sarà leggermente più alta/bassa rispetto alla linea centrale dell'obiettivo con un offset verticale di 125 mm.



Per ottimizzare la qualità di proiezione, si consiglia di eseguire la proiezione seguendo i valori nelle celle non grigie.



Tutte le misurazioni sono approssimative e possono variare dalle dimensioni effettive.

Se si desidera installare in modo permanente il proiettore, BenQ consiglia di controllare fisicamente le dimensioni delle immagini proiettate e la distanza utilizzando il proiettore sul posto prima di procedere all'operazione, in modo da valutare le caratteristiche ottiche del dispositivo. In questo modo è possibile determinare la posizione di montaggio più adatta all'installazione.

Installazione del proiettore

Se si desidera installare il proiettore, si consiglia vivamente di utilizzare il kit di installazione BenQ adatto al proiettore scelto e verificare che sia installato correttamente e in totale sicurezza.

Utilizzando un kit di installazione di un'altra marca, l'apparecchio potrebbe cadere a causa di un montaggio errato mediante l'uso di viti di lunghezza e diametro non adeguati, provocando pertanto seri danni.

Prima di installare il proiettore

- Acquistare il kit di installazione del proiettore BenQ direttamente presso il rivenditore BenQ.
- BenQ consiglia di utilizzare anche un cavo di sicurezza per proteggere sia la base della staffa di montaggio che la barra di sicurezza sul proiettore. In questo modo, il proiettore rimane assicurato al soffitto anche nel caso il relativo attacco alla staffa di montaggio si allenti.
- Chiedere al rivenditore di procedere all'installazione. L'installazione del proiettore senza aiuto può causarne la caduta e lesioni.
- Intraprendere le procedure necessarie per evitare che il proiettore cada ad esempio durante un terremoto.
- La garanzia non copre qualsiasi danno al prodotto causato dall'installazione del proiettore con un kit di installazione non BenQ.
- Tenere in considerazione la temperatura dell'ambiente quando il proiettore viene installato a soffitto. Se vengono utilizzate apparecchiature per il riscaldamento, la temperatura attorno al soffitto potrebbe essere superiore a quella prevista.
- Leggere il manuale utente del kit di installazione per conoscere l'intervallo della coppia. L'uso di una coppia che supera l'intervallo consigliato può causare danni al proiettore e la caduta.
- Assicurarsi che la presa di corrente sia a un'altezza accettabile in modo da poter spegnere il proiettore con semplicità.

Diagramma di installazione per il montaggio a soffitto/parete

Vite per installazione a soffitto/parete: M4
(Max. L = 25 mm; Min. L = 20 mm)

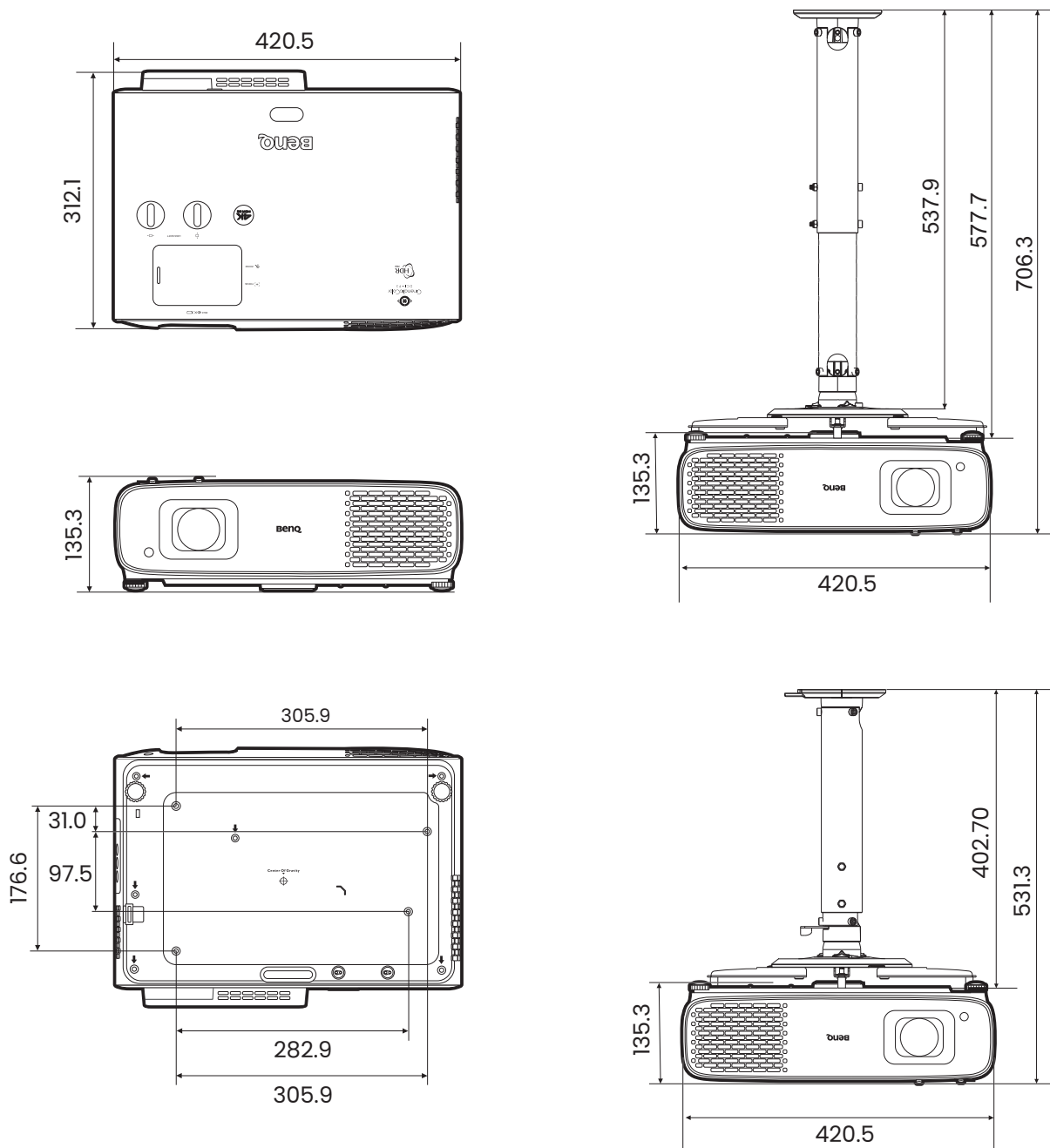

Unità: mm

! Consultare il manuale utente del kit di montaggio o contattare il centro assistenza BenQ in caso di problemi con l'installazione.

Regolazione della posizione del proiettore



Spostamento dell'obiettivo di proiezione

Il comando di spostamento dell'obiettivo garantisce flessibilità per l'installazione del proiettore. Inoltre consente il posizionamento del proiettore fuori dal centro dello schermo.

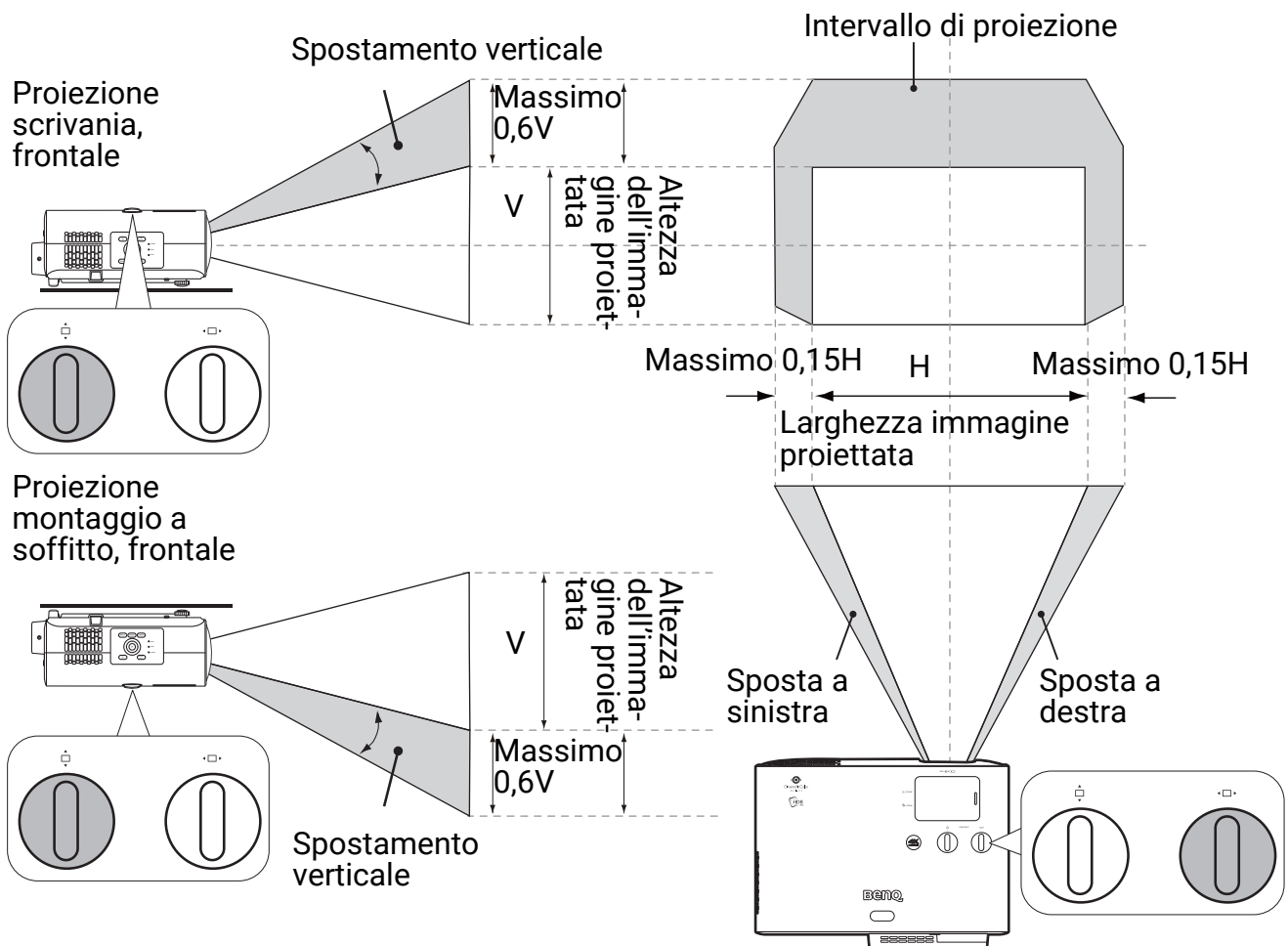
Il posizionamento dell'obiettivo viene espresso come percentuale dell'altezza e larghezza dell'immagine proiettata. È possibile utilizzare le manopole sul proiettore per spostare l'obiettivo di proiezione in qualsiasi direzione all'interno di un intervallo consentito in relazione alla posizione dell'immagine desiderata.



Per raggiungere la posizione di proiezione più alta o più bassa:

1. Spostare  (Su/Giù).
2. Quando si ha la percezione di aver raggiunto il limite, spostare  verso sinistra o destra e spostare nuovamente .
3. Ripetere il passaggio precedente fino a trovare la posizione più adatta.

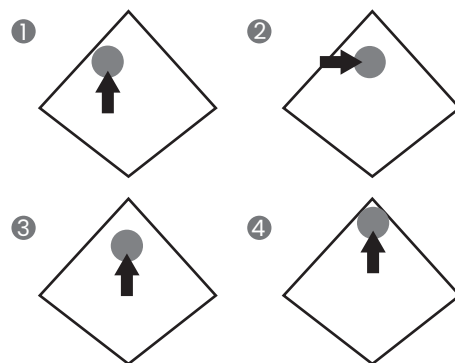

- La regolazione della posizione dell'obiettivo non sarà visibile in immagini con qualità degradata.
- Smettere di ruotare la manopola di regolazione quando si sente un clic che indica che la manopola ha raggiunto il limite. Una rotazione eccessiva della manopola può causare danni.

Regolazione dell'immagine proiettata

Regolazione dell'angolo di proiezione

Se il proiettore non è collocato su una superficie piana oppure lo schermo e il proiettore non sono perpendicolari l'uno all'altro, l'immagine proiettata assume una forma trapezoidale. È possibile ruotare i piedini di regolazione per definire con precisione l'angolo orizzontale.

Per ritrarre il piedino, avvitare il piedino di regolazione nella direzione contraria.

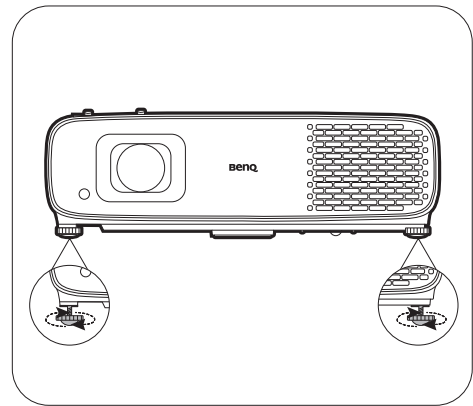

! Non guardare nell'obiettivo del proiettore quando la sorgente di illuminazione è accesa. La luce della sorgente di illuminazione può provocare danni alla vista.

Regolazione delle dimensioni e della nitidezza dell'immagine

1. L'anello di zoom dell'obiettivo consente di regolare le dimensioni dell'immagine proiettata.
2. Ruotando l'anello di messa a fuoco, è possibile rendere più nitida l'immagine.

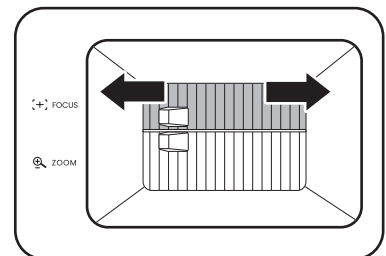
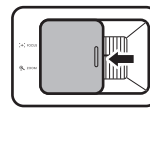
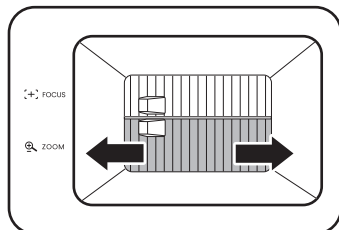



Correzione della distorsione trapezoidale

La distorsione trapezio si verifica quando l'immagine proiettata assume una forma trapezoidale a causa della proiezione angolata.

Per correggere l'immagine distorta:

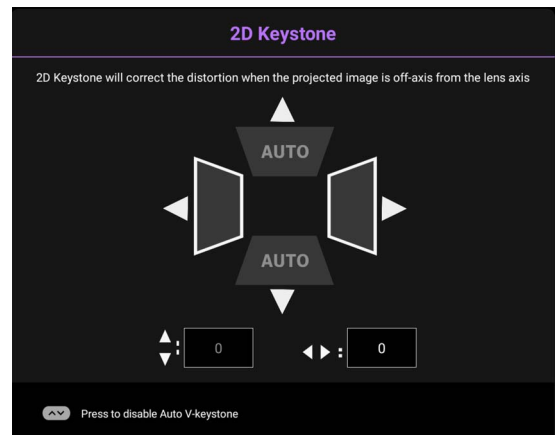
1. Premere  sul telecomando, o visualizzare la pagina di correzione **Trapezio 2D** dai seguenti menu.
 - La configurazione guidata durante la configurazione iniziale del proiettore
 - Il sistema di menu **Di base**
 - Il menu **Installazione** del sistema di menu **Avanzate**



2. Viene quindi visualizzata la pagina di correzione **Trapezio 2D**:
 - Per correggere la distorsione nella parte superiore dell'immagine, usare **▼**.
 - Per correggere la distorsione della parte inferiore dell'immagine, usare **▲**.
 - Per correggere la distorsione sul lato destro dell'immagine, usare **◀**.
 - Per correggere la distorsione sul lato sinistro dell'immagine, usare **▶**.
 - Per ripristinare i valori di correzione, premere **BACK**/ per 2 secondi.
 - Per correggere automaticamente i lati verticali dell'immagine distorta, premere per 2 secondi **OK**.
3. Una volta terminato, premere **BACK**/ per salvare le modifiche e uscire.

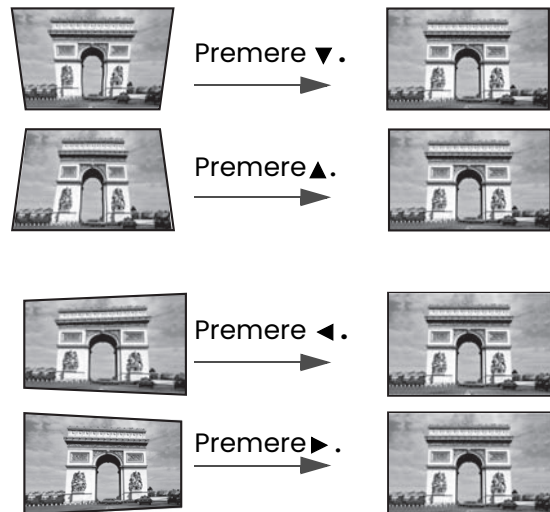

Collegamento

Quando si collega qualsiasi sorgente di segnale al proiettore, effettuare le seguenti operazioni:

1. Spegnerne l'apparecchiatura prima di effettuare qualsiasi collegamento.
2. Utilizzare i cavi di segnale corretti per ciascuna origine.
3. Inserire saldamente i cavi.

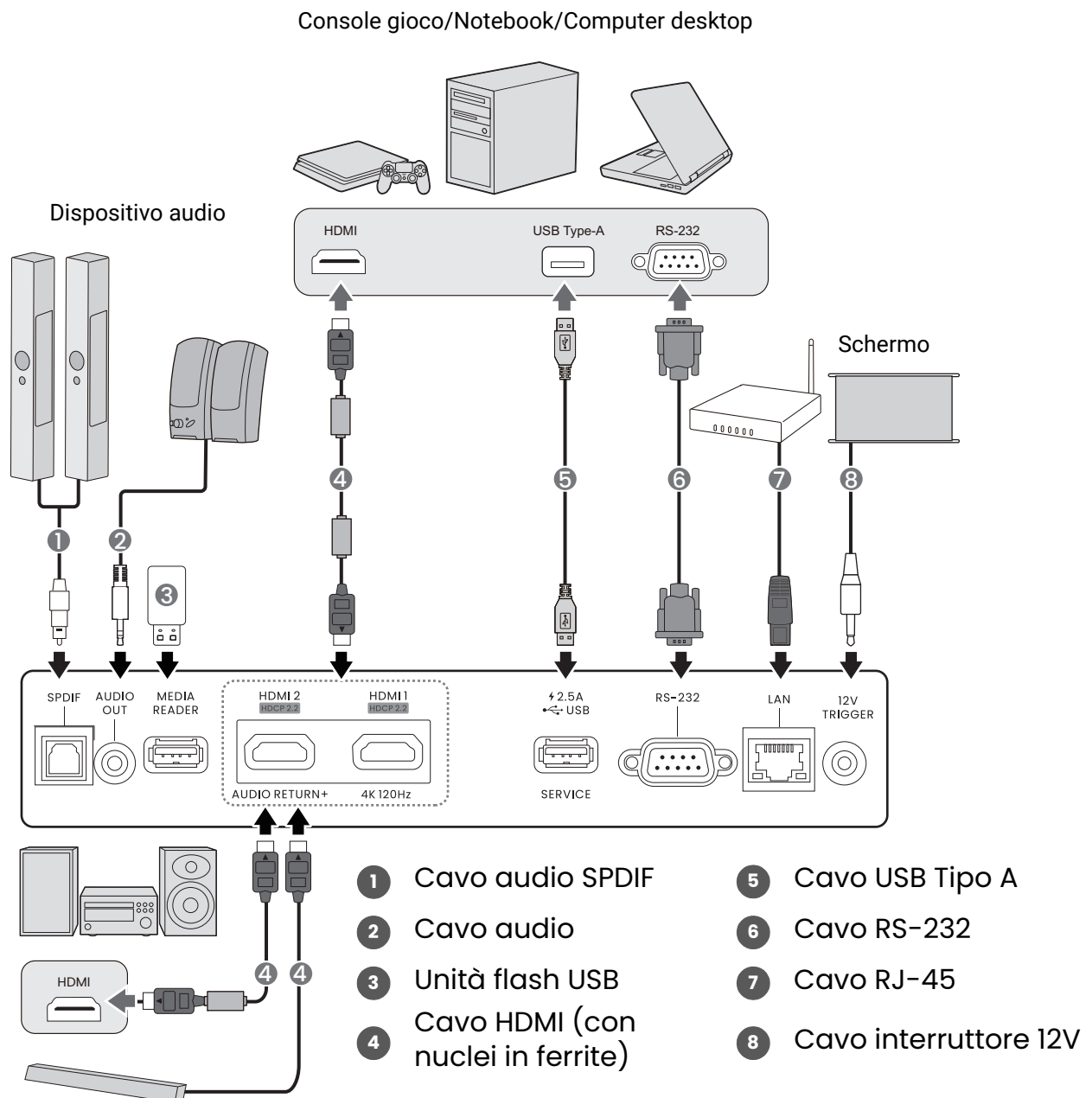

- Alcuni dei cavi usati nelle connessioni illustrate in precedenza potrebbero non essere forniti con il proiettore (vedere [Contenuto della confezione a pagina 7](#)). È possibile acquistare tali cavi nei negozi di elettronica.
- Le illustrazioni per il collegamento sono solo di riferimento. I jack di collegamento posteriori disponibili sul proiettore variano in relazione al modello di proiettore.
- Molti notebook non attivano le porte video esterne quando vengono collegati a un proiettore. Di solito una combinazione di tasti, ad esempio FN + tasto funzione con il simbolo del monitor, attiva o disattiva lo schermo esterno. Premere contemporaneamente questo tasto e il tasto FN. Per informazioni sulle combinazioni dei tasti del notebook, consultare la relativa documentazione.
- Se l'immagine video selezionata non viene visualizzata dopo l'accensione del proiettore pur avendo selezionato la sorgente video corretta, verificare che il dispositivo sorgente sia acceso e funzioni correttamente. Verificare inoltre che i cavi di segnale siano stati collegati correttamente.

Operazione

Avvio del proiettore





1. Collegare il cavo di alimentazione. Accendere l'interruttore per attivare la presa di alimentazione (dove applicabile). L'indicatore di accensione sul proiettore si illumina di colore arancione una volta che viene applicata l'alimentazione.

2. Premere  sul proiettore o sul telecomando per avviare il proiettore. Quando il proiettore viene acceso, la spia di alimentazione lampeggia e si accende in verde.

La procedura di avvio dura circa 15 secondi. Nell'ultima fase di avvio, viene proiettata una schermata di avvio.

Se necessario, ruotare l'anello di messa a fuoco per regolare la nitidezza dell'immagine.

3. Se è la prima volta che si accende il proiettore, viene visualizzata la procedura guidata di impostazione per aiutare nel processo di impostazione del proiettore. Se è già stata eseguita l'impostazione, ignorare questo passaggio e passare al passaggio successivo.

- Utilizzare i tasti freccia (///) sul proiettore o sul telecomando per scorrere gli elementi del menu.
- Usare **OK** per confermare l'elemento del menu selezionato.

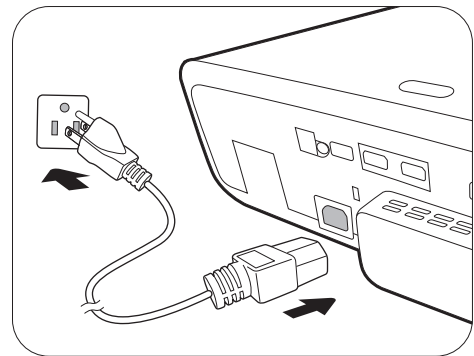

Passaggio 1:

Specificare la **Posizione proiettore**.

Per ulteriori informazioni sulla posizione del proiettore, consultare [Scelta della posizione a pagina 13](#).

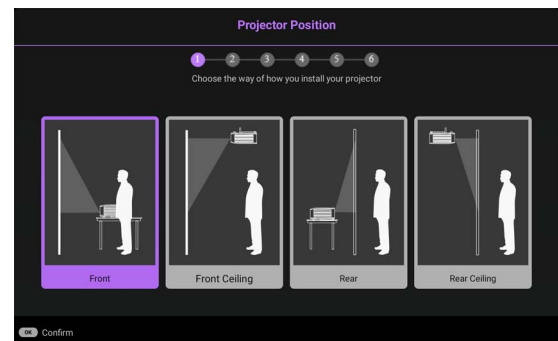

Passaggio 2:

Promemoria per l'uso del telecomando BenQ Android TV in dotazione

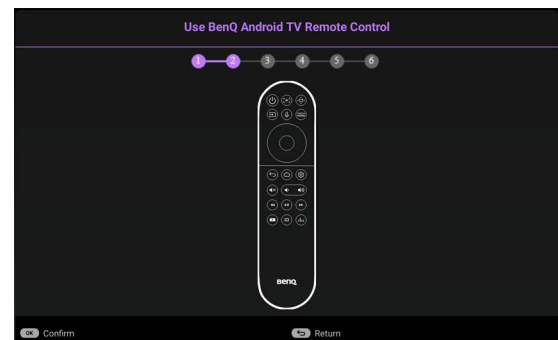

Passaggio 3:
Specificare la **Lingua** dell'OSD.

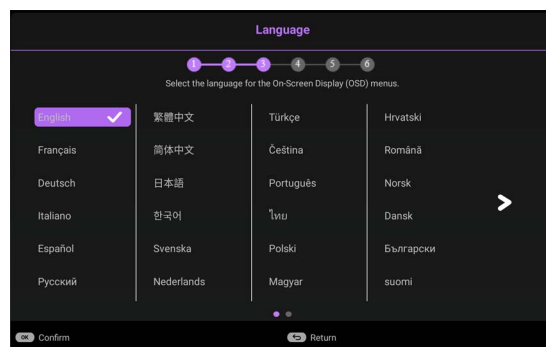

Passaggio 4:
Promemoria per l'installazione di QS02 HDMI Media Streaming

Questo messaggio viene visualizzato quando non viene rilevato il QS02. Vedere [Configurazione del QS02 HDMI Media Streaming a pagina 24](#) per conoscere come installare il dongle.

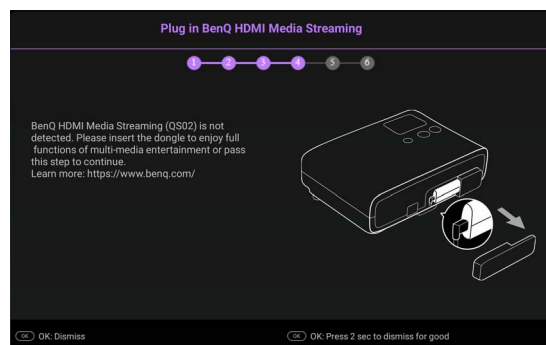

Passaggio 5:
Specificare **Trapezio 2D** e scegliere di attivare la Autocorrez trapezio vert.

Per ulteriori informazioni sulla correzione trapezoidale, vedere [Correzione della distorsione trapezoidale a pagina 19](#).

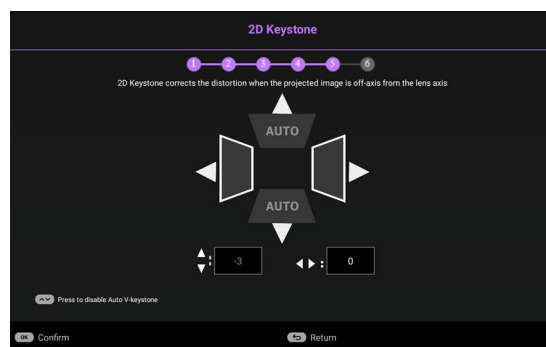

Passaggio 6:
Promemoria per l'associazione del telecomando BenQ Android TV con QS02 HDMI Media Streaming

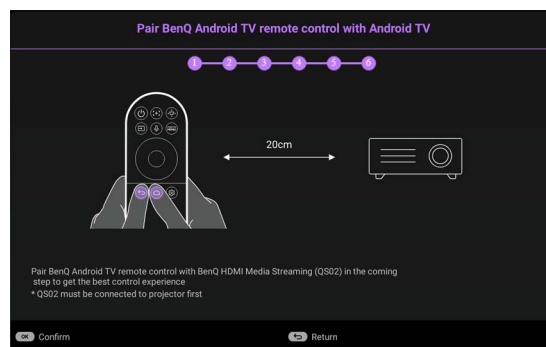

4. Accendere tutte le apparecchiature collegate.
5. Il proiettore avvia la ricerca dei segnali di ingresso. Viene visualizzato il segnale di ingresso corrente sottoposto a scansione. Se il proiettore non rileva un segnale valido, il messaggio "Nessun segnale" rimane visualizzato finché il proiettore non rileva un segnale di ingresso.

È anche possibile premere **SOURCE/**  per selezionare il segnale di ingresso desiderato. Vedere [Commutazione del segnale di ingresso a pagina 27](#).



- Utilizzare esclusivamente accessori originali (p.e. cavo di alimentazione) per evitare situazioni pericolose ad esempio folgorazioni e incendio.
 - Se il proiettore è ancora caldo a causa di un'attività precedente, viene attivata la ventola di raffreddamento per circa 90 secondi prima dell'accensione della sorgente luminosa.
-



- Le schermate della Procedura guidata di impostazione sono solo di riferimento, e possono differire dal design attuale.
- Se la frequenza/risoluzione del segnale di ingresso supera il campo d'azione del proiettore, viene visualizzato il messaggio "Fuori campo" sullo schermo. Passare a un segnale di ingresso compatibile con la risoluzione del proiettore oppure impostare un valore più basso per il segnale di ingresso. Vedere [Tabella dei tempi a pagina 56](#).
- Nel caso in cui non venga rilevato alcun segnale nell'arco di 3 minuti, il proiettore entrerà automaticamente in modalità risparmio.

Configurazione del QS02 HDMI Media Streaming

Prima di iniziare

Controllare di disporre di:

- Una connessione Internet Wi-Fi
- Un account Google

Configurazione del dispositivo

Il dispositivo può essere configurato in 3 modi:

- Configurazione rapida mediante un telefono Android

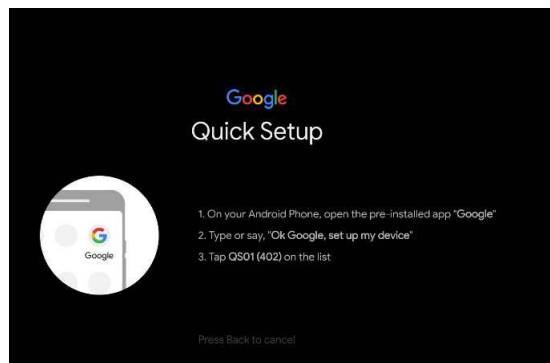

- Usando un telefono o computer

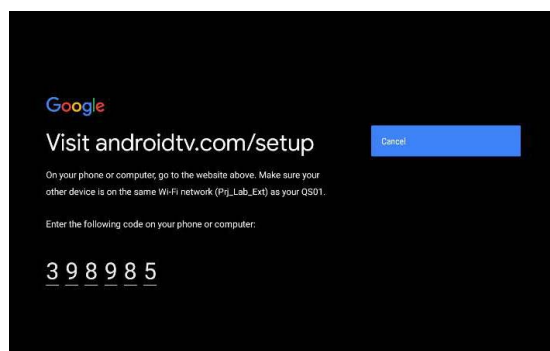

- Usando il telecomando

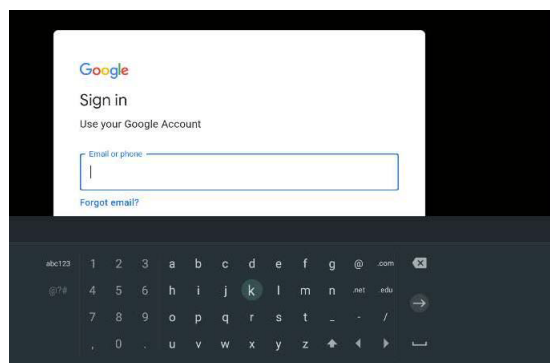

Visualizzare la schermata home di Android TV

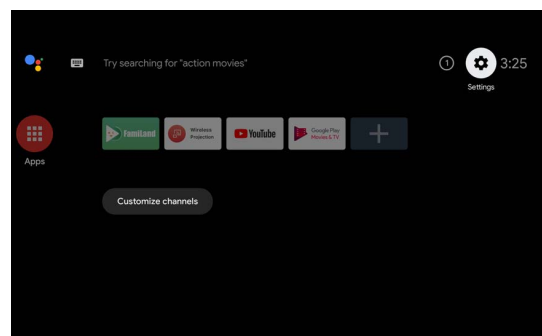



- Per ulteriori informazioni, visitare <https://support.google.com/androidtv/>.
- Consultare la documentazione utente del QS02 per ulteriori istruzioni operative.

Uso dei menu

Il proiettore è dotato di 2 tipi di menu OSD (On-Screen Display) che consentono di effettuare regolazioni e selezionare varie impostazioni. Il menu OSD **Di base** offre le funzioni menu principali mentre il menu OSD **Avanzate** offre le funzioni complete del menu.

Per accedere dal menu OSD, premere  /  sul proiettore o sul telecomando.

- Utilizzare i tasti freccia (**▲/▼/◀/▶**) sul proiettore o sul telecomando per scorrere gli elementi del menu.
- Usare **OK** sul proiettore o sul telecomando per confermare l'elemento del menu selezionato.

La prima volta che viene utilizzato il proiettore (una volta completata l'impostazione iniziale), premere  /  per visualizzare il menu OSD **Di base**.

Se si desidera passare dal menu OSD **Di base** al menu OSD **Avanzate**:

1. Andare su **Tipo menu** e premere **OK**.
2. Usare **▲/▼** per selezionare **Avanzate** e premere **OK**. Il proiettore passa la menu OSD **Avanzate**.

Allo stesso modo, se si desidera passare dal menu OSD **Avanzate** al menu OSD **Di base**, seguire le istruzioni di seguito:

1. Andare su **Sistema > Impostazioni Menu > Tipo menu** e premere **OK**.
2. Usare **▲/▼** per selezionare **Di base** e premere **OK**. Il proiettore passa la menu OSD **Di base**.

Panoramica del menu OSD **Di base**.

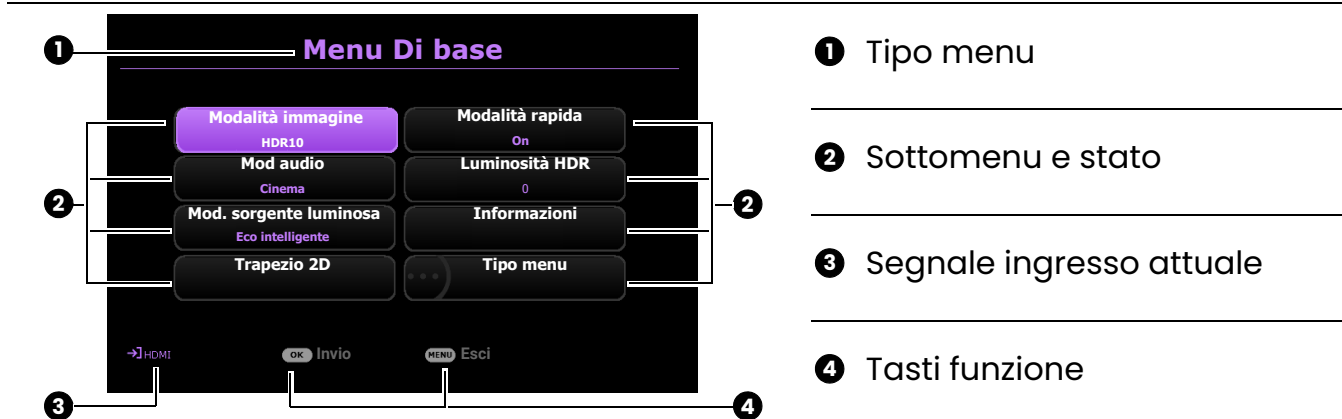

Panoramica del menu OSD **Avanzate**.

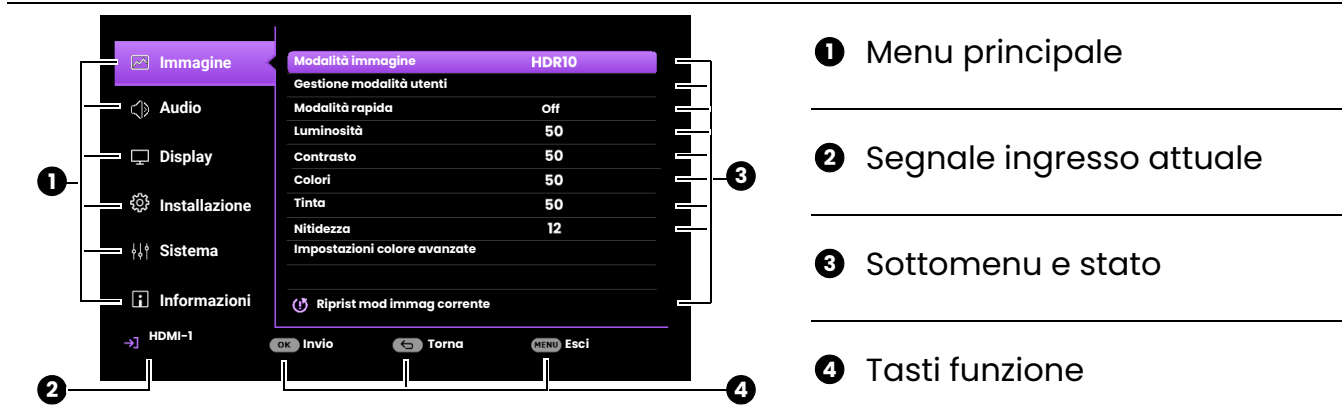

Le schermate dell'OSD sono solo di riferimento, e possono differire dal design attuale.

Protezione del proiettore

Il proiettore deve essere installato in un luogo sicuro per evitarne il furto. In caso contrario, acquistare un cavo di sicurezza per proteggere il proiettore. La barra di sicurezza si trova sul lato destro del proiettore. Consultare l'elemento 16 a [pagina 9](#). Inserire un cavo di sicurezza nell'apertura sulla barra di sicurezza e fissarlo a un mobile incassato o pesante.

È possibile acquistare un blocco, come ad esempio un blocco Kensington, per proteggere il proiettore. L'apertura per il blocco Kensington si trova sul retro del proiettore. Consultare l'elemento 14 a [pagina 9](#). Generalmente un blocco Kensington è la combinazione di chiave(i) e lucchetto. Per conoscere come utilizzare il blocco, fare riferimento alla documentazione allegata.

Commutazione del segnale di ingresso

Il proiettore può essere collegato contemporaneamente a più apparecchiature. Tuttavia, è possibile visualizzare solo un'apparecchiatura alla volta. Quando viene avviato, il proiettore ricerca automaticamente i segnali disponibili.

Assicurarsi che il menu **Avanzate - Display > Ricerca sorgente automatica** sia **On** se si desidera che il proiettore effettui la ricerca automatica dei segnali.

Per selezionare manualmente la sorgente:

1. Premere **SOURCE**/. Viene visualizzata la barra per la selezione della sorgente.
2. Premere **▲/▼** finché non viene selezionato il segnale desiderato e premere **OK**.

Una volta rilevato, viene visualizzata l'immagine dalla sorgente selezionata. Se più di un'apparecchiatura è collegata con il proiettore, ripetere le operazioni 1-2 per cercare un nuovo segnale.

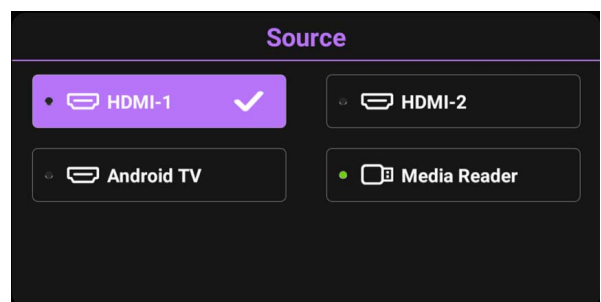

- Il livello di luminosità dell'immagine proiettata cambia di conseguenza quando si passa da un segnale di input all'altro.
- Per ottenere i migliori risultati di visualizzazione dell'immagine, si deve selezionare ed utilizzare un segnale di input che trasmette alla risoluzione nativa del proiettore. Le altre risoluzioni saranno adattate dal proiettore a seconda dell'impostazione "rapporto", che potrebbe provocare la distorsione dell'immagine o perdita di nitidezza. Vedere [Rapporto a pagina 41](#).

Presentazione da un Lettore multimediale

La porta MEDIA READER (USB) sul proiettore consente di scorrere i file immagine e i documenti salvati su un'unità flash USB collegata al proiettore. Questa funzione consente di fare a meno dell'origine computer.

Formati file supportati

Musica	Video	Foto
<ul style="list-style-type: none">• MP3(.mp3)• MP2(.mp2)• M4A(.m4a)• Lossless (.flac)• WAV(.wav)	<ul style="list-style-type: none">• AVI(.avi)• MOV(.mov)• Streaming programma MPEG (.mpg, .mp4)• 3GP (.3gp, .3g2)• ASF(.asf)• VOB(.vob)• DAT(.dat)• TS(.ts)• MPEG-4 (.m4v)• FLV(.flv)	<ul style="list-style-type: none">• JPG/JPEG• BMP• PNG

Visualizzazione dei file

1. Collegare una unità flash USB alla porta **MEDIA READER** sul retro del proiettore.
2. Premere **SOURCE** e selezionare **Lettore multimediale**. Il proiettore visualizza la pagina principale del lettore multimediale integrato.
3. Premere ▲/▼ per selezionare il tipo di file e premere ► per accedere al disco locale.
4. Selezionare la cartella o file da visualizzare e premere **OK**.
5. Una volta visualizzato il file, premere **OK** per richiamare la barra delle funzioni. È possibile premere ◀/▶ per selezionare la funzione e premere **OK** per agire sull'elemento selezionato.

Collegamento del proiettore a Internet

Se ci si trova in ambiente DHCP:

1. Prendere un cavo RJ45 e collegare una estremità al jack di ingresso LAN RJ45 del proiettore e l'altra estremità alla porta RJ45.





Durante il collegamento di un cavo RJ45, evitare di attorcigliare il cavo poiché si potrebbero verificare disturbi nel segnale o interruzioni.

2. Assicurarsi che il tipo di menu sia **Avanzate**. Consultare [Uso dei menu a pagina 26](#) per passare al menu OSD **Avanzate**.
3. Selezionare il menu **Avanzate** - menu **Installazione** > **Impostazioni di rete**.
4. Evidenziare **Imp porta seriale** > **Selez porta** > **LAN** e premere **OK**. Premere **BACK**/ per tornare alla pagina **Impostazioni di rete**.
5. Evidenziare **LAN cablata** e premere **OK**. Viene visualizzata la pagina **LAN cablata**.
6. Premere **▲/▼** per evidenziare **DHCP** e premere **◀/▶** per selezionare **On**.
7. Premere **▲/▼** per evidenziare **Applica** e premere **OK**.
8. Tornare alla pagina **Impostazioni di rete**.
9. Premere **▲/▼** per evidenziare **Scopri dispositivo AMX** e premere **◀/▶** per selezionare **On** o **Off**. Quando **Scopri dispositivo AMX** è **On**, il proiettore può essere rilevato utilizzando il controller AMX.
10. Attendere da 15 a 20 secondi, quindi accedere nuovamente alla pagina **LAN cablata**.
11. Verranno visualizzate le impostazioni **Indirizzo IP**, **Subnet Mask**, **Gateway predefinito** e **Server DNS**. Annotare l'indirizzo IP visualizzato nella riga **Indirizzo IP**.



Se **Indirizzo IP** non viene ancora visualizzato, contattare l'amministratore ITS.

Se ci si trova in ambiente non DHCP:

1. Ripetere le operazioni 1-5.
2. Premere **▲/▼** per evidenziare **DHCP** e premere **◀/▶** per selezionare **Off**.
3. Contattare l'amministratore ITS per le informazioni sulle impostazioni **Indirizzo IP**, **Subnet Mask**, **Gateway predefinito** e **Server DNS**.
4. Premere **▲/▼** per selezionare l'elemento da modificare e premere **OK**.
5. Premere **◀/▶** per spostare il cursore, quindi premere **▲/▼** per inserire il valore.
6. Per salvare l'impostazione, premere **OK**.
7. Premere **▲/▼** per evidenziare **Applica** e premere **OK**.
8. Premere **BACK**/ per tornare alla pagina **LAN cablata**, premere **▲/▼** per evidenziare **Scopri dispositivo AMX** e premere **◀/▶** per selezionare **On** o **Off**.
9. Premere **BACK**/ per chiudere il menu.

Aggiornamento firmware



Per garantire una elaborazione più fluida, svolgere i seguenti passaggi prima di aggiornare il firmware.

1. Controllare e annotare la versione del firmware dal menu **Informazioni > Versione firmware**.
2. Contattare il centro assistenza BenQ per fornire il numero di versione e verificare che non siano presenti problemi di compatibilità del firmware nel proiettore.

1. Andare sul sito web BenQ e accedere alla **Product page (Pagina Prodotto) > Support (Supporto) > Software** per scaricare il file firmware più recente.
2. Decomprimere il file scaricato, trovare e salvare il file "W4000iUpgrade.bin" su una unità flash USB. (Si consiglia di utilizzare l'unità USB in formato FAT32)
3. Collegare una unità flash USB alla porta **MEDIA READER** sul retro del proiettore.

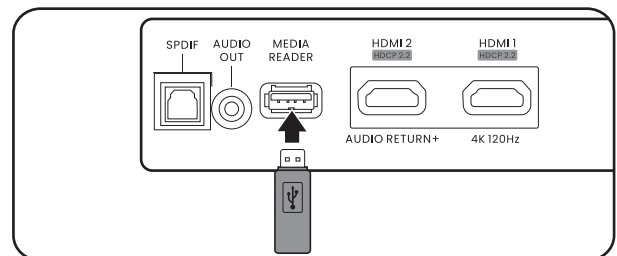

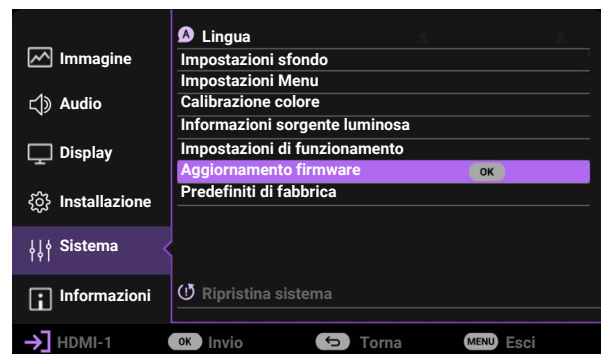

4. Passare al menu **Avanzate > Sistema > Aggiornamento firmware** e premere **OK**.



5. Selezionare **Sì** per aggiornare la versione del firmware. Tenere il proiettore acceso fino al completamento dell'aggiornamento del firmware.

Spegnimento del proiettore

1. Premere  e sullo schermo viene visualizzato un messaggio di richiesta conferma. Se non si risponde entro qualche secondo, il messaggio scompare.
2. Premere nuovamente . L'indicatore di alimentazione lampeggia in arancione, la sorgente luminosa si spegne mentre le ventole continuano a girare per circa 15 secondi per raffreddare il proiettore.
3. Una volta terminato il processo di raffreddamento, la spia di alimentazione è a luce fissa arancione e le ventole si fermano. Scollegare il cavo di alimentazione dalla presa a muro.

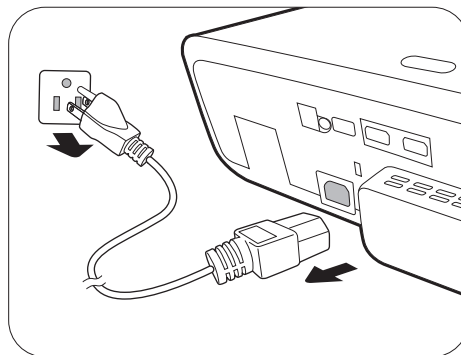

Per evitare che la sorgente luminosa possa danneggiarsi, durante il processo di raffreddamento il proiettore non risponde a nessun comando.

Funzionamento dei menu

I menu dell'OSD (On-Screen Display) variano a seconda del tipo di segnale selezionato e il modello di proiettore che si sta usando.

Le voci dei menu sono disponibili quando il proiettore rileva almeno un segnale valido. Se non ci sono apparecchiature collegate al proiettore o non viene rilevato alcun segnale è possibile accedere solo ad alcune voci di menu.

Menu di base

Struttura

Menu (Pagina di riferimento)	Opzioni
Modalità immagine (34)	Luminoso/Cinema luminoso/Cinema/ FILMMAKER MODE/3D/HDR10/HDR10+/ FILMMAKER MODE (HDR)/HLG/ISF Night/ISF Day/Utente
Mod audio (40)	Cinema/Music/Gioco/Sport/Utente
Mod. sorgente luminosa (38)	Normale/ECO/Eco intelligente/Person
Trapezio 2D (19)	O: -30 – +30 V: -30 – +30
Modalità rapida (35)	Off/On
Luminosità HDR (38)	-2/-1/0/1/2
Informazioni (49)	Risoluzione rilevata
	Sorgente
	Modalità immagine
	Mod. sorgente luminosa
	Formato 3D
	Sistema di colore
	Intervallo dinamico
	Tempo uso sorgente luminosa
	Versione firmware
	Codice servizio
Tipo menu (47)	Di base/Avanzate

Menu Configurazione avanzata

1. Menu principale: **Immagine**

Struttura

Menu		Opzioni	
Modalità immagine		Luminoso/Cinema luminoso/Cinema/FILMMAKER MODE/3D/HDR10/HDR10+/FILMMAKER MODE (HDR)/HLG/ISF Night/ISF Day/Utente	
Gestione modalità utenti	Carica impost da	Cinema luminoso/Cinema/FILMMAKER MODE	
	Rinomina modalità utente		
Modalità rapida		Off/On	
Luminosità		0-100	
Contrasto		0-100	
Colori		0-100	
Tinta		0-100	
Nitidezza		0-15	
Selezione gamma		1.8/2.0/2.1/2.2/2.3/2.4/2.5/2.6/BenQ	
Definizione temperatura colore		Nativa (per modalità immagine Luminoso)	
		Normale/Freddo/Caldo (per le modalità immagine fissa)	
Sintonia Temperatura colori avanzata		Guadagno R/ Guadagno G/ Guadagno B	0-200
		Offset R/Offset G/ Offset B	0-511
		Ripristina sintonia temperatura colori	
Gestione colori		5%/10%/20%/30%/40%/50%/60%/70%/80%/90%/100%	R/G/B 0-100
		Ripristina	
Gamma colori ampia		R/G/B/C/M/Y	Tonalità/Saturazione/Guadagno
		W	Guadagno R/Guadagno G/Guadagno B
CinemaMaster		Ripristina	
		Color Enhancer	0-18
CinemaMaster		Tono pelle	-5-5
		Miglioramento pixel 4K	0-20
		Miglioramento animazione 4K	Off/Basso/Medio/Alto
		Miglioramento contrasto locale	Off/Basso/Medio/Alto

Impostazioni colore avanzate (Continua)	Mod. sorgente luminosa	Normale/ECO/Eco intelligente/Person
	Pers. luminosità	70%–100%
	Luminosità HDR	-2/-1/0/1/2
	Riduzione rumore	Off/Basso/Medio/Alto
Riprist mod immag corrente		Ripristina/Annulla

Descrizioni delle funzioni

Menu	Descrizioni
------	-------------

Il proiettore dispone di varie modalità immagine predefinite che è possibile selezionare in base all'ambiente operativo in uso e al tipo di immagine del segnale di ingresso.

- **Luminoso**

consente di ottimizzare la luminosità dell'immagine proiettata. Questa modalità è ideale per ambienti in cui è necessario un livello di luminosità elevato, ad esempio quando si utilizza il proiettore in stanze ben illuminate.

- **Cinema luminoso**

Grazie ai colori precisi e al contrasto profondo con un livello elevato di luminosità, la modalità **Cinema luminoso** è adatta per la riproduzione di film in un ambiente con scarsa illuminazione ambientale come il soggiorno.

- **Cinema**

Questa modalità è ideale per guardare film con colori precisi e contrasto profondo in ambienti con livelli bassi di luminosità e poca illuminazione ambientale, come i cinema.

- **3D**

Ottimizzata per gli effetti 3D durante la visione di contenuti 3D.

Modalità immagine



Questa modalità è disponibile solo se la funzione 3D è attiva.

- **HDR10/FILMMAKER MODE**

Offre gli effetti High Dynamic Range con contrasto elevato di luminosità e colori per i film HDR Blu-ray. Dopo il rilevamento automatico dei metadati delle informazioni EOTF dai contenuti HDR10, è possibile scegliere **HDR10/FILMMAKER MODE**.

- **HDR10+**

Offre gli effetti High Dynamic Range con contrasto elevato di luminosità e colori per i film HDR Blu-ray. Questa modalità è disponibile solo se è rilevato il contenuto HDR10+. Quando è selezionato **HDR10+**, **Luminosità HDR** sarà deselezionato.

- **HLG**

Offre gli effetti High Dynamic Range con contrasto elevato di luminosità e colori. **Modalità immagine** sarà passato automaticamente su **HLG** quando vengono rilevati i metadati o le informazioni EOTF dai contenuti in streaming HLG.

- **Utente**

Richiama le impostazioni personalizzate basate sulle modalità immagine attualmente disponibili. Vedere [Gestione modalità utenti a pagina 35](#).

Se le modalità immagine correnti disponibili non soddisfano le proprie esigenze, è disponibile una modalità definibile dall'utente. È possibile utilizzare una delle modalità immagine (ad eccezione di **Utente**) come punto di partenza e personalizzare le impostazioni.



• **Carica impost da**

1. Andare su **Immagine > Modalità immagine**.
2. Premere ◀/▶ per selezionare **Utente**.
3. Premere ▼ per evidenziare **Gestione modalità utenti** e premere **OK**. Viene visualizzata la pagina **Gestione modalità utenti**.
4. Selezionare **Carica impost da** e premere **OK**.
5. Premere ▼/▲ per selezionare la modalità immagine più adatta alle proprie necessità.
6. Premere **OK** e **BACK** per tornare al menu **Immagine**.
7. Premere ▼ per selezionare gli elementi del menu secondario da cambiare e regolare i valori con ◀/▶. Le regolazioni definiscono la modalità utente selezionata.

**Gestione
modalità utenti**

• **Rinomina modalità utente**

Selezionare per rinominare le modalità immagine personalizzate (**Utente**). Il nuovo nome può avere fino a 9 caratteri fra lettere (A-Z, a-z), cifre (0-9), e spazi (_).

1. Andare su **Immagine > Modalità immagine**.
2. Premere ◀/▶ per selezionare **Utente**.
3. Premere ▼ per evidenziare **Gestione modalità utenti** e premere **OK**. Viene visualizzata la pagina **Gestione modalità utenti**.
4. Premere ▼ per evidenziare **Rinomina modalità utente** e premere **OK**. Viene visualizzata la pagina **Rinomina modalità utente**.
5. Usare ▲/▶/▼/◀ e **OK** per impostare i caratteri desiderati.
6. Premere **BACK**/ e ▼ per evidenziare **Approva** e premere **OK**.
7. Premere **BACK**/ per salvare le modifiche e uscire.

Le seguenti impostazioni del proiettore possono ridurre il tempo di risposta tra la sorgente di ingresso e l'immagine visualizzata. Impostare l'OSD del proiettore e il timing dell'ingresso su queste condizioni per un'esperienza di gioco a bassa latenza.

- 0 per il menu **Avanzate - Installazione > Trapezio 2D**
- **Auto** per il menu **Avanzate - Display > Rapporto**
- 4K 60Hz, o 1080p 60Hz/120Hz/240Hz per il timing dell'ingresso

Modalità rapida

• **Modalità rapida**

Riduce il tempo di risposta tra la sorgente di ingresso e l'immagine visualizzata.

***Modalità rapida** può essere abilitato solo per il timing ingresso di seguito adottato per molti giochi popolari:

- 1080p 60Hz/120Hz/240Hz
- 4K 60Hz

Luminosità

Aumentando il valore, l'immagine risulta più chiara, Regolare questa impostazione in modo che le aree scure dell'immagine appaiano nere e i dettagli in tali aree siano visibili.

Contrasto	Aumentando il valore, si ottiene un contrasto maggiore. Utilizzare questa impostazione per impostare il livello massimo dei bianchi dopo aver regolato l'impostazione della luminosità massima per adattarla all'ambiente di visualizzazione e al segnale di input selezionati.
Colori	Regola il livello di saturazione del colore, ovvero la quantità di ciascun colore in un'immagine video. Impostando un valore più basso si ottengono colori meno saturi, impostando il valore minimo l'immagine viene visualizzata in bianco e nero. Impostando un valore troppo alto, i colori dell'immagine saranno molto forti e ciò renderà l'immagine poco realistica.
Tinta	Consente di regolare i toni dei colori rosso e verde dell'immagine. Aumentando il valore, l'immagine assume una tonalità tendente al verde. Diminuendo il valore, l'immagine assume una tonalità tendente al rosso.
Nitidezza	Regolare l'immagine in modo che appaia più o meno nitida. Aumentando il valore, l'immagine risulta più nitida.

• Selezione gamma

Il termine Gamma si riferisce alla relazione fra sorgente di ingresso e luminosità dell'immagine.

- **1,8/2,0/2,1/BenQ**: Selezionare questi valori in relazione alle proprie preferenze.
- **2,2/2,3**: consente di aumentare la luminosità media dell'immagine. Ideale per un ambiente illuminato, sala conferenze o soggiorno.
- **2,4/2,5**: più indicato per vedere film in ambienti bui.
- **2,6**: ideale per film con molte scene nell'oscurità.

Luminosità elevata
Contrasto basso

Luminosità bassa
Contrasto alto

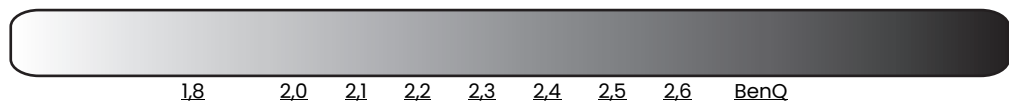

Impostazioni colore avanzate

• Definizione temperatura colore

Sono disponibili diverse impostazioni di temperatura colore predefinite. Le impostazioni disponibili variano in relazione al tipo di segnale selezionato.

Quando viene selezionato **Luminoso** per **Modalità immagine**, la temperatura colore passa su **Nativa** e non può essere cambiata.

- **Nativa**: con la temperatura colore originale della sorgente luminosa e maggiore luminosità, questa impostazione è adatta ad ambienti dove è richiesta una luminosità elevata, come la proiezione di immagini in stanze ben illuminate.
- **Normale**: mantiene le colorazioni normali del bianco.
- **Freddo**: conferisce al bianco una tonalità bluastra.
- **Caldo**: conferisce al bianco una tonalità rossastra.

È anche possibile impostare la temperatura colore preferita regolando le seguenti opzioni.

- **Guadagno R/Guadagno G/Guadagno B**: consente di regolare i livelli di contrasto di rosso, verde e blu.
- **Offset R/Offset G/Offset B**: consente di regolare i livelli di luminosità di rosso, verde e blu.

• Sintonia Temperatura colori avanzata

Utilizzato per la regolazione del **Bilanciamento del bianco** dalle parti luminose a quelle scure del video con diversi livelli di luminosità. Questi livelli sono divisi in 11 punti in base a ciascun livello di segnale (%). È possibile regolare l'intensità di Rosso/Verde/Blu nell'intervallo 0-100 per la temperatura colore del punto selezionato su un diverso livello di luminosità. Selezionando **Ripristina**, tutte le impostazioni del menu sono ripristinate ai valori predefiniti di fabbrica.

• Gestione colori

Per la regolazione, Gestione colore è dotato di sei impostazioni (RGBCMY) dei colori. Quando viene selezionato il colore, è possibile regolare indipendentemente l'intervallo e la saturazione del colore in relazione alle proprie preferenze.

Per eseguire le regolazioni, premere le frecce ▲/▼ per evidenziare un colore indipendente tra Rosso (R), Verde (G), Blu (B), Ciano (C), Magenta (M), o Giallo (Y), e premere **OK**. Dopo la scelta vengono visualizzati i seguenti elementi del menu.

- **Tonalità:** aumenti nella gamma comprendono colori composti da proporzioni variabili dei due colori adiacenti. Fare riferimento all'illustrazione per vedere come i colori si relazionano tra di loro. Ad esempio, se si seleziona Rosso e si imposta l'intervallo su 0, nell'immagine proiettata viene selezionato solamente il rosso puro. Aumentando l'intervallo verrà incluso il rosso vicino al giallo e rosso vicino al magenta.
- **Saturazione:** regola il valori alla preferenze personali. Ogni regolazione apportata si rifletterà immediatamente sull'immagine. Ad esempio, se si seleziona Rosso e si imposta l'intervallo su 0, solamente la saturazione del rosso puro avrà effetto.
- **Guadagno:** regola il valori alla preferenze personali. Ciò avrà effetto sul livello di contrasto selezionato per il colore primario. Ogni regolazione apportata si rifletterà immediatamente sull'immagine.

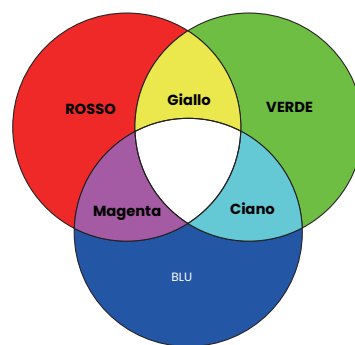

Impostazioni colore avanzate (Continua)

Se viene selezionato **Bilanciamento del bianco (W)**, è possibile regolare i livelli di contrasto di Rosso, Verde e Blu selezionando **Guadagno R**, **Guadagno G** e **Guadagno B**.

Per riportare tutte le impostazioni ai valori predefiniti di fabbrica, evidenziare **Ripristina** e premere **OK**.



Saturazione è la quantità di colore presente nell'immagine video. Impostando un valore più basso si ottengono colori meno saturi; impostando "0" l'immagine viene visualizzata in bianco e nero. Se la saturazione è troppo alta, i colori dell'immagine saranno molto forti e ciò renderà l'immagine poco realistica.

- **Gamma colori ampia**

Gamma colori si riferisce alla gamma di colori che possono essere potenzialmente visualizzati da un dispositivo. Sono disponibili alcuni standard per definire le differenze nei livelli della gamma di colori per i dispositivi di visualizzazione, ad esempio CIE 1976, sRGB, Adobe RGB, NTSC ecc. Selezionando **On** è possibile consentire al modulo filtro colori di estendere la gamma colori fino a DCI-P3.

Questa funzione è selezionabile solo quando è selezionato il segnale **HDR10** o **HLG**. Con questo proiettore, selezionando **On** sarà applicata automaticamente la gamma di colori più adatta alla sorgente dell'immagine.

- **CinemaMaster**

- **Color Enhancer:** consente di definire la saturazione dei colori con grande flessibilità. Modula i complessi algoritmi dei colori per ottenere colori saturati in modo impeccabile, definire i gradienti, tonalità intermedie e pigmenti più definiti.
- **Tono pelle:** offre la regolazione dinamica della tonalità solo per la calibrazione del colore della pelle delle persone, e non di altri colori nell'immagine. Evita lo scolorimento dei toni della pelle dovuto alla luce del raggio di proiezione e di ritrarre i toni della pelle nella loro naturale bellezza.
- **Miglioramento pixel 4K:** è una tecnologia di super-risoluzione che migliora radicalmente il contenuto in Full HD in termini di colori, contrasto e trama. Inoltre la tecnologia di Ottimizzazione dettagli definisce i dettagli superficiali per ottenere immagini simili alla realtà che bucano lo schermo. Gli utenti possono regolare i livelli della nitidezza e di ottimizzazione dei dettagli per una visione ottimale.
- **Miglioramento animazione 4K:** per migliorare la nitidezza dell'immagine mediante la compensazione/stima del movimento.
- **Miglioramento contrasto locale:** divide il contenuto video in diverse "zone" e riduce la luminosità delle parti scure dello schermo senza incidere sulle aree luminose. Rende maggiore il contrasto durante la visione di film, in particolare in un ambiente scuro

- **Mod. sorgente luminosa**

Consente di selezionare una potenza sorgente luminosa adeguata tra le modalità disponibili. Vedere [Prolungare la vita della sorgente di illuminazione a pagina 51](#).

- **Pers. luminosità**

Consente di regolare manualmente la potenza. Questa modalità è disponibile solo quando **Mod. sorgente luminosa** è impostato su **Person**.

- **Luminosità HDR**

Il proiettore può regolare automaticamente i livelli di luminosità dell'immagine in relazione alla sorgente di ingresso. È anche possibile selezionare manualmente il livello di luminosità per una qualità migliore dell'immagine. Con un livello più alto, l'immagine appare più luminosa; con un livello più basso, l'immagine appare più scura.

- **Riduzione rumore**

Consente di ridurre il rumore elettrico dell'immagine causato da lettori diversi.

**Riprist mod
immag corrente**

Tutte le regolazioni apportate per la **Modalità immagine** selezionata (inclusa la modalità predefinita **Utente**) saranno ripristinate ai valori predefiniti di fabbrica.

1. Premere **OK**. Viene visualizzato un messaggio di conferma.
2. Usare ◀/▶ per selezionare **Ripristina** e premere **OK**. La modalità immagine corrente viene ripristinata alle impostazioni di fabbrica predefinite.



Vengono mantenute tutte le seguenti impostazioni: **Modalità immagine, Carica impost da.**

2. Menu principale: **Audio**

Struttura

Menu	Opzioni
Mod audio	Cinema/Music/Gioco/Sport/Utente
EQ audio utente	100Hz/300Hz/ 1kHz/4kHz/10kHz -10 – +10
Uscita audio	treVolo/S/PDIF/Ritorno audio+/Jack 3,5mm
Formato uscita audio	Auto/LPCM/RAW/RAW+
Mute	Off/On
Volume	0 – 20
Ripristina audio	Ripristina/Annulla

Descrizioni delle funzioni





Menu	Descrizioni
Mod audio	<p>Questa funzione utilizza le tecnologie treVolo e Bongiovi DPS (Digital Power Station) che integrano algoritmi brevettati con 120 punti di calibrazione che ottimizzano qualsiasi segnale audio in tempo reale per aggiungere profondità, chiarezza, definizione, presenza e immagini di campo stereo ottimizzate per un'esperienza più immersiva. Sono disponibili si seguenti suoni predefiniti: Cinema, Music, Gioco, Sport e Utente.</p> <p>La modalità Utente consente di personalizzare le impostazioni audio. Selezionando la modalità Utente, è possibile eseguire regolazioni manuali con la funzione EQ audio utente.</p>
EQ audio utente	<p>Selezionare le bande di frequenza desiderate (100 Hz, 300 Hz, 1k Hz, 4k Hz e 10k Hz) e regolare i livelli in base alle proprie preferenze. Queste impostazioni definiscono la modalità Utente.</p>
Uscita audio	<p>Seleziona l'uscita audio dagli altoparlanti interni o esterni.</p> <p>Per utilizzare l'effetto audio digitale S/PDIF, assicurarsi di collegare il connettore SPDIF sul proiettore a un sistema audio compatibile.</p> <p>Per utilizzare l'effetto audio Ritorno audio+, assicurarsi di attivare la funzione eARC/ARC dalla soundbar.</p> <p>Ritorno audio+ supporta le uscite multi audio tra cui 2,0, 5,1, 7,1 e Dolby Atmos verso sistemi audio esterni come soundbar.</p>
Formato uscita audio	<p>Sono disponibili i seguenti formati di uscita audio per ottenere le prestazioni desiderate per l'audio: LPCM supporta l'uscita audio a 2 canali, RAW supporta l'uscita audio a 5,1 canali, mentre RAW+ supporta l'uscita audio Dolby Atmos. L'impostazione predefinita Auto seleziona il formato di uscita più adatto per il sistema audio.</p>
Mute	<p>Selezionare On per disattivare temporaneamente l'altoparlante interno del proiettore.</p> <p>Per ripristinare l'audio, selezionare Off.</p>
Volume	<p>Regola il livello di volume dell'altoparlante interno del proiettore.</p> <p>Se la funzione Mute è attivata, la regolazione di Volume disattiva la funzione Mute.</p>
Ripristina audio	<p>Tutte le regolazioni apportate per il menu Audio selezionato saranno ripristinate ai valori predefiniti di fabbrica.</p>

3. Menu principale: **Display**

Struttura

Menu		Opzioni	
Rapporto		Auto/4:3/16:9/2,4:1	
Ricerca sorgente automatica		Off/On	
Rinom origine		HDMI-1/HDMI-2	
3D	Modalità 3D	Auto/Seq. fotogrammi/Frame Packing/In alto-In basso/Affiancato/Off	
	Inverti sincronizzazione 3D	Disattiva/Inverti	
	Formato HDMI	Auto/Limit/Comp	
Impostazioni HDMI	Equalizzatore HDMI	HDMI-1/HDMI-2/Android TV	Auto/1-32
		HDMI-1	Ottimizzato+/Ottimizzato/Standard
	HDMI EDID	HDMI-2	Ottimizzato/Standard
		Android TV	Ottimizzato/Standard
	Controllo dispositivo HDMI	Off/On	
	Link accensione/spegnimento HDMI	Off/On	
True cinema 24P		Off/On	
Ripristina visualizzazione		Ripristina/Annulla	

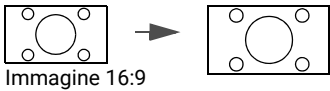
Descrizioni delle funzioni

Menu	Descrizioni	
	<p>Per impostare le proporzioni dell'immagine è necessario selezionare alcune opzioni che dipendono dalla sorgente del segnale di ingresso.</p> <p>La regolazione dell'immagine potrebbe incidere sulla latenza in Modalità rapida. Consigliamo di impostare Rapporto su Auto per il gioco a bassa latenza.</p>	
Rapporto	<p>• Auto</p> <p>Consente di modificare le proporzioni dell'immagine per adattarla alla larghezza orizzontale o verticale della risoluzione originale.</p>	 <p>Immagine 15:9</p>
	<p>• 4:3</p> <p>Consente di adattare l'immagine per poterla visualizzare nel centro dello schermo con un rapporto di 4:3.</p>	 <p>Immagine 4:3</p>
	<p>• 16:9</p> <p>Consente di adattare l'immagine per poterla visualizzare nel centro dello schermo con un rapporto di 16:9.</p>	 <p>Immagine 16:9</p>
	<p>• 2,4:1</p> <p>Consente di adattare l'immagine per poterla visualizzare nel centro dello schermo con un rapporto di 2,4:1.</p>	 <p>Immagine 2,4:1</p>

Ricerca sorgente automatica	Consente al proiettore di cercare automaticamente il segnale.
Rinom origine	<p>Consente di rinominare l'origine di ingresso corrente assegnando un altro nome.</p> <p>Nella pagina Rinom origine:</p> <ol style="list-style-type: none"> 1. Premere OK per visualizzare la tastiera su schermo. 2. Premere ▲/▼/◀/▶ per selezionare la cifra/lettera desiderata, quindi premere OK per confermare l'inserimento. 3. Ripetere il passaggio precedente e, una volta terminato, evidenziare Approva. 4. Premere OK per cambiare il nome della sorgente.
3D	<p>Il proiettore supporta la riproduzione di contenuti 3D trasferiti tramite dispositivi video compatibili con il 3D, ad esempio le console PlayStation (con giochi 3D), lettori Blu-ray 3D (con dischi Blu-ray 3D), e così via. Una volta collegati i dispositivi video 3D al proiettore, indossare gli occhiali BenQ 3D e assicurarsi che siano accessi per visualizzare i contenuti 3D.</p> <p>Durante la visione di contenuti 3D:</p> <ul style="list-style-type: none"> • L'immagine potrebbe sembrare nella posizione errata, non si tratta di un problema di funzionamento. • Fare delle pause durante la visione di contenuti 3D. • Interrompere la visione dei contenuti 3D nel caso di affaticamento o disagio. • Tenere una distanza dallo schermo di circa tre volte l'altezza effettiva dello schermo. • I bambini e le persone con problemi di ipersensibilità alla luce, problemi cardiaci o con altre patologie mediche non possono visualizzare contenuti 3D. • L'immagine può sembrare più rossa, verde o blu senza indossare gli occhiali 3D. Tuttavia, durante la visione dei contenuti 3D con gli occhiali 3D non sarà percepita alcuna variazione di colore. • La sorgente 4K non sarà visualizzata. <p>• Modalità 3D</p> <p>Le impostazioni predefinite sono Auto e il proiettore sceglie automaticamente il formato 3D appropriato quando vengono rilevati i contenuti 3D. Se il proiettore non riconosce il formato 3D, è possibile scegliere Seq. fotogrammi, Frame Packing, In alto-In basso, o Affiancato.</p> <p>Quando la funzione è attiva:</p> <ul style="list-style-type: none"> • Il livello di luminosità dell'immagine diminuisce. • Non è possibile regolare Modalità immagine. • Trapezio 2D può essere regolato solo entro una variazione limitata in gradi. <p>• Inverti sincronizzazione 3D</p> <p>Quando l'immagine 3D è distorta, è possibile attivare questa funzione per scegliere tra l'immagine per l'occhio sinistro e quella per l'occhio destro per una visione 3D più confortevole.</p>

• Formato HDMI

Seleziona un intervallo di colore RGB adatto per correggere la precisione del colore.

- **Auto**: seleziona automaticamente un intervallo di colore adeguato per il segnale HDMI in ingresso.
- **Limit**: utilizza l'intervallo limitato RGB 16-235.
- **Comp**: utilizza l'intervallo completo RGB 0-255.

• Equalizzatore HDMI

Imposta un valore adeguato per mantenere la qualità dell'immagine HDMI in trasmissioni dei dati a lunga distanza.

• HDMI EDID

Passa tra **Ottimizzato+** per HDMI 2.1 EDID (compatibile con 4K 120Hz, impostazione predefinita), **Ottimizzato** per HDMI 2.0 EDID e **Standard** per HDMI 1.4 EDID. Selezionando **Standard** che supporta fino a 1080p a 60Hz, è possibile risolvere i problemi di visualizzazione con i lettori obsoleti.

• Controllo dispositivo HDMI

Quando la funzione è attiva ed è collegato un dispositivo HDMI compatibile CEC (ad esempio QS02, soundbar), il telecomando/tastierino del proiettore può controllare il menu o volume del dispositivo quando il proiettore è in stato acceso.

• Link accensione/spegnimento HDMI

Quando viene collegato un dispositivo compatibile HDMI CEC al proiettore mediante un cavo HDMI, è possibile impostare l'accensione/spegnimento tra il dispositivo e il proiettore.

Link accensione/spegnimento HDMI > On	Quando il dispositivo collegato viene attivato, anche il proiettore viene attivato.
	Quando il proiettore viene disattivato, anche il dispositivo collegato viene disattivato.

Impostazioni HDMI

True cinema 24P

Diversi filmati sono registrati a 24 fotogrammi per secondo (fps). Per visualizzare in modo esatto i filmati come previsto dal regista, questa funzione accetta le sorgenti in alta definizione a 24 fps senza interferenze in modalità HDR per mantenere la purezza dell'immagine originale.

Ripristina visualizzazione

Consente di ripristinare tutte le impostazioni del menu principale **Display** ai valori predefiniti di fabbrica.

4. Menu principale: **Installazione**

Struttura

Menu	Opzioni		
Posizione proiettore	Auto/Anteriore/Front. soffitto/ Posteriore/Poster. soffitto		
Trapezio 2D	O: -30 – +30 V: -30 – +30		
Test formato	Off/On		
Modalità altitudine elevata	Off/On		
Interruttore 12V	Off/On		
Impostazioni di rete	Imp porta seriale	Selez porta	RS232/LAN
		Baud rate	9600/19200/38400/57600/115200
		Stato	Connetti/Disconnetti
		DHCP	Off/On
		Indirizzo IP	0.0.0.0
		Subnet Mask	0.0.0.0
		Gateway predefinito	0.0.0.0
		Server DNS	0.0.0.0
		Applica	
		Scopri dispositivo AMX	Off/On
		Control4	Off/On
		Indirizzo MAC (Cablato)	
		Impostazioni standby di rete	Attiva modalità standby rete
		Disatt auto modalità standby rete	Mai/20 min/1 ora/3 ore/6 ore

Descrizioni delle funzioni

Menu	Descrizioni
Posizione proiettore	Il proiettore può essere installato sul soffitto, dietro uno schermo o con uno o più specchi. Per ulteriori informazioni, vedere Scelta della posizione a pagina 13 .
Trapezio 2D	Per ulteriori informazioni, vedere Correzione della distorsione trapezoidale a pagina 19 . La regolazione dell'immagine potrebbe incidere sulla latenza in Modalità gioco . Consigliamo di impostare i valori Trapezio 2D su 0 per il gioco a bassa latenza.
Test formato	Consente di regolare le dimensioni dell'immagine e la messa a fuoco e di verificare che l'immagine sia proiettata senza distorsione.

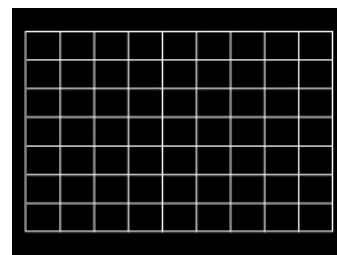

Si consiglia di utilizzare **Modalità altitudine elevata** quando l'ambiente è a 1500 m – 3000 m sul livello del mare, e la temperatura è compresa tra 0°C–30°C.

Quando si utilizza il proiettore in "**Modalità altitudine elevata**", il livello di rumore può aumentare poiché la ventola funziona a maggiore velocità per migliorare il sistema di raffreddamento e le prestazioni generali.

Modalità altitudine elevata

Se si utilizza il proiettore in condizioni estreme diverse da quelle descritte sopra, il sistema potrebbe spegnersi automaticamente per evitare che il proiettore si surriscaldi. In questi casi, è necessario passare alla modalità Altitudine elevata per ovviare a questi fenomeni. Tuttavia, il proiettore non è adatto al funzionamento in qualsiasi condizione estrema.



Non utilizzare **Modalità altitudine elevata** se il proiettore viene usato in ambienti fra 0 m e 1500 m e temperature ambientale fra 0°C e 35°C. Il proiettore verrà raffreddato eccessivamente se si imposta questa modalità in tali condizioni.

Interruttore 12V

Se viene selezionato **On**, il proiettore invia il segnale elettronico quando viene acceso.

• Imp porta seriale

- **Selez porta:** seleziona una porta in base alle proprie necessità.
- **Baud rate:** seleziona un baud rate identico a quello del computer in modo da poter collegare il proiettore utilizzando un cavo RS-232 adatto e scaricare o aggiornare il firmware del proiettore. Questa funzione deve essere utilizzata solamente da personale qualificato.

• LAN cablata/Scopri dispositivo AMX

Vedere [Collegamento del proiettore a Internet a pagina 29](#).

• Control4

Per usare il proiettore con un sistema di automazione domestica, e con il proiettore collegato alla rete, selezionare **On**.

• Indirizzo MAC (Cablato)

Visualizza Media Access Control Address.

• Impostazioni standby di rete

Questo menu offre le impostazioni di base e avanzate per il controllo della rete quando il proiettore è in modalità standby.

- **Attiva modalità standby rete:** selezionando **On** il proiettore resta in modalità consumo ridotto quando è acceso, ed è disponibile per il controllo di rete. Selezionando **Off**, il proiettore si disconnette dalla rete.
- **Disatt auto modalità standby rete:** se **Attiva modalità standby rete** è impostato su **On**, in questo menu è possibile decidere un periodo di tempo per disattivare la funzione standby di rete quando non sono presenti attività di rete. Selezionando **20 min/1 ora/3 ore/6 ore** il proiettore viene impostato per passare allo stato standby senza rete dopo un dato periodo di tempo. Selezionando **Mai**, il proiettore resterà sempre collegato per il controllo di rete.

Impostazioni di rete

5. Menu principale: **Sistema**

Struttura

Menu	Opzioni	
Lingua	English / Français / Deutsch / Italiano / Español / Русский / 繁體中文 / 简体中文 / 日本語 / 한국어 / Svenska / Nederlands / Türkçe / Čeština / Português / తెలుగు / Polski / Magyar / Hrvatski / Română / Norsk / Dansk / Български / Suomi / Indonesian / Ελληνικά / العربية / हिन्दी	
Impostazioni sfondo	Schermata d'avvio	BenQ/Nero/Blu
	Tipo menu	Di base/Avanzate
	Tempo visualizz. menu	5 sec/10 sec/20 sec/30 sec/Sempre
Impostazioni Menu	Posizione menu	Al centro/In alto a sinistra/In alto a destra/In basso a destra/In basso a sinistra
	ISF	(inserimento password)
Calibrazione colore	Calibr. colore automatica	Off/On
	Tempo uso sorgente luminosa	
	Modalità normale	
	Modalità ECO	
Informazioni sorgente luminosa	Modalità SmartEco	
	Mod person	
	Ore luce equivalenti	
	Consultare il manuale utente per la formula dettagliata	
	Messaggio promemoria	Off/On
	Indicat LED	Off/On
Impostazioni di funzionamento	Impostazioni accensione/spegnimento	Accensione diretta Off/On
		Auto spegnimento Disattiva/3 min/10 min/15 min/20 min/25 min/30 min
	Streaming multimediale BenQ HDMI (QS02)	Off/On
Aggiornamento firmware		Si/No
Predefiniti di fabbrica		Ripristina/Annulla
Ripristina sistema		Ripristina/Annulla

Descrizioni delle funzioni

Menu	Descrizioni
Lingua	Consente di impostare la lingua desiderata per i menu OSD (On-Screen Display).

Impostazioni sfondo

- **Schermata d'avvio**

Consente di selezionare il logo da visualizzare sullo schermo all'accensione del proiettore.

- **Tipo menu**

Consente di impostare il tipo di menu OSD in base alle proprie necessità.

- **Tempo visualizz. menu**

Consente di impostare il tempo in cui l'OSD rimane attivo da quando viene premuto il tasto.

- **Posizione menu**

Consente di impostare la posizione del menu OSD (On-Screen Display).

- **ISF**

Il menu di calibrazione ISF è protetto da password e vi possono accedere solo i calibratori ISF autorizzati. La ISF (Imaging Science Foundation) ha sviluppato standard precisi e riconosciuti dall'industria per prestazioni video ottimali e ha attuato un programma di formazione rivolto ai tecnici ed installatori per utilizzare tali standard al fine di ottenere una qualità ottimale dell'immagine dai dispositivi di visualizzazione video di BenQ. Pertanto, raccomandiamo che l'impostazione e la calibrazione siano eseguite da un tecnico installatore certificato ISF.



Per ulteriori informazioni, visitate www.imagingscience.com o contattate il fornitore o il centro di acquisto del proiettore.

Calibrazione colore

- **Calibr. colore automatica**

Conserva automaticamente la coerenza dei colori predefiniti del proiettore.

Questa pagina del menu visualizza le seguenti informazioni:



- **Tempo uso sorgente luminosa**

- Ore utilizzo luce in **Modalità normale, Modalità ECO, Modalità SmartEco, e Mod person.**

- **Ore luce equivalenti.**

Per informazioni su come calcolare le ore, vedere [Visualizzazione delle ore di utilizzo della luce a pagina 51](#).

Informazioni sorgente luminosa

Impostazioni di funzionamento	<ul style="list-style-type: none"> • Messaggio promemoria Consente di attivare o disattivare i promemoria. • Indicat LED È possibile disattivare gli indicatori di avviso LED. Evita che la luce disturbi durante la visione di immagini in ambienti bui. • Impostazioni accensione/spegnimento <ul style="list-style-type: none"> • Accensione diretta: consente di accendere automaticamente il proiettore una volta collegato il cavo di alimentazione. • Auto spegnimento: consente di spegnere automaticamente il proiettore se non si rileva alcun segnale di ingresso dopo un intervallo di tempo prestabilito per evitare il consumo della potenza della sorgente luminosa. • Streaming multimediale BenQ HDMI (QS02) Consente di attivare o disattivare le funzioni relative al dongle Android TV (QS02), incluso: <ul style="list-style-type: none"> • il promemoria per il collegamento del dongle ATV. • il meccanismo di handshak tra il dongle Android TV e il proiettore dopo l'accensione.
Aggiornamento firmware	<p>Aggiorna il firmware. Vedere Aggiornamento firmware a pagina 30.</p>
Predefiniti di fabbrica	<p>Consente di ripristinare tutte le impostazioni sui valori predefiniti.</p>  <p>Vengono mantenute tutte le seguenti impostazioni: Posizione proiettore, Trapezio 2D, Modalità altitudine elevata, Interruttore 12V, Impostazioni di rete, ISF, Informazioni sorgente luminosa, Streaming multimediale BenQ HDMI (QS02), Aggiornamento firmware.</p>
Ripristina sistema	<p>Consente di ripristinare tutte le impostazioni del menu principale Sistema ai valori predefiniti di fabbrica.</p>  <p>Vengono mantenute tutte le seguenti impostazioni: ISF, Informazioni sorgente luminosa, Streaming multimediale BenQ HDMI (QS02), Aggiornamento firmware.</p>

6. Menu principale: **Informazioni**

Struttura

Menu	Opzioni
Risoluzione rilevata	
Sorgente	
Modalità immagine	
Mod. sorgente luminosa	
Formato 3D	
Sistema di colore	
Intervallo dinamico	
Tempo uso sorgente luminosa	
Versione firmware	
Codice servizio	

Descrizioni delle funzioni

Menu	Descrizioni
Risoluzione rilevata	Consente di visualizzare la risoluzione nativa del segnale di ingresso.
Sorgente	Consente di visualizzare l'origine del segnale corrente.
Modalità immagine	Consente di visualizzare la modalità selezionata nel menu Immagine .
Mod. sorgente luminosa	Consente di visualizzare la modalità sorgente di illuminazione usata.
Formato 3D	Consente di visualizzare la modalità 3D corrente.  Formato 3D è disponibile solo quando il 3D è attivo.
Sistema di colore	Consente di visualizzare il formato di ingresso del sistema.
Intervallo dinamico	Consente di mostrare l'intervallo dinamico dell'immagine, ad esempio SDR, HDR10, HLG, ecc.
Tempo uso sorgente luminosa	Consente di visualizzare il numero di ore in cui la luce è stata utilizzata.
Versione firmware	Consente di visualizzare la versione firmware del proiettore.
Codice servizio	Consente di visualizzare il numero seriale del proiettore.

Manutenzione

Manutenzione del proiettore

Pulizia dell'obiettivo

Pulire l'obiettivo ogni volta che vi si deposita dello sporco o della polvere. Assicurarsi che il proiettore sia spento e raffreddato completamente prima di pulire l'obiettivo.

- Rimuovere la polvere utilizzando una bomboletta di aria compressa.
- Per rimuovere lo sporco o eventuali macchie, utilizzare un panno specifico per la pulizia delle lenti o inumidire un panno morbido con un detergente per lenti e pulire delicatamente la superficie dell'obiettivo.
- Non usare mai panni abrasivi, solventi alcalini/acidi, polvere abrasiva o solventi spray, come ad esempio alcool, benzina, diluente o insetticida. L'uso di questi materiali o il contatto prolungato con materiale gommoso o vinilico può causare danni alla superficie del proiettore e alla scocca.

È normale che sia presente della polvere sulla superficie dell'obiettivo. Se è necessario pulire l'obiettivo, non rimuovere al componente del proiettore.

In caso di funzionamento non normale del proiettore contattare il rivenditore o il centro servizi locale.

Pulizia della parte esterna del proiettore

Prima di pulire la parte esterna, spegnere il proiettore utilizzando la procedura di spegnimento appropriata descritta in [Spegnimento del proiettore a pagina 31](#), quindi scollegare il cavo di alimentazione.

- Per rimuovere lo sporco o la polvere, utilizzare un panno morbido che non lascia residui.
- Per rimuovere lo sporco più resistente o eventuali macchie, inumidire un panno morbido con acqua e del detergente a PH neutro e passarlo sulle parti esterne.



Non utilizzare mai cera, alcool, benzene, diluenti o altri detergenti chimici poiché potrebbero danneggiare il proiettore.

Conservazione del proiettore

Se si prevede di non utilizzare il proiettore per un periodo di tempo prolungato, conservarlo secondo le istruzioni riportate di seguito:

- Assicurarsi che la temperatura e l'umidità del luogo di conservazione rientrino nei limiti indicati per il proiettore. Per informazioni su tali limiti, vedere [Specifiche tecniche a pagina 54](#) o contattare il rivenditore.
- Ritrarre i piedini di regolazione.
- Rimuovere la batteria dal telecomando.
- Riporre il proiettore nella confezione originale o in una confezione analoga.

Trasporto del proiettore

Si raccomanda di spedire il proiettore riponendolo nella confezione originale o in una analoga.

Informazioni sulla sorgente di illuminazione

Visualizzazione delle ore di utilizzo della luce

Quando il proiettore è in funzione, il tempo di utilizzo della sorgente di illuminazione espresso in ore viene calcolato automaticamente dal timer incorporato. Per calcolare le ore luce equivalenti, seguire il metodo riportato di seguito:

1. Vita utile luce = $(x+y+z+a)$ ore, se
Tempo utilizzo in modalità **Normale** = x ore
Tempo utilizzo in modalità **ECO** = y ore
Tempo utilizzo in modalità **Eco intelligente** = z ore
Tempo utilizzo in modalità **Person** = a ore
2. Ore luce equivalenti = α ore

$$\alpha = \frac{A'}{X} \times x + \frac{A'}{Y} \times y + \frac{A'}{Z} \times z + \frac{A'}{A} \times a, \text{ se}$$

X= specifiche durata sorgente illuminazione in modalità **Normale**

Y= specifiche durata sorgente illuminazione in modalità **ECO**

Z= specifiche durata sorgente illuminazione in modalità **Eco intelligente**

A= specifiche durata sorgente illuminazione in modalità **Person**

A' è la specifica della durata sorgente illuminazione più lunga tra X, Y, Z, A



Per il tempo di utilizzo di ciascuna modalità sorgente di illuminazione nel menu OSD:

- Il tempo di utilizzo è sommato e arrotondato per difetto a un numero intero in **ore**.
- Quando il tempo di utilizzo è inferiore a 1 ora, viene mostrato 0 ore.



Quando sono calcolate manualmente le **Ore luce equivalenti**, si potrebbe verificare una variazione dal valore mostrato nel menu OSD poiché il sistema proiettore calcola il tempo di utilizzo di ciascuna sorgente di illuminazione in "Minuti" e lo arrotonda per difetto a un numero intero in ore come mostrato nell'OSD.

Per ottenere le informazioni sulle ore di utilizzo della sorgente illuminazione:

Andare al **menu Avanzate - Sistema > Informazioni sorgente luminosa** e premere **OK**. Viene visualizzata la pagina **Informazioni sorgente luminosa**.

È anche possibile visualizzare queste impostazioni nel menu **Informazioni**.

Prolungare la vita della sorgente di illuminazione

- Impostazione della **Mod. sorgente luminosa**

Andare al **menu Avanzate - Immagine > Impostazioni colore avanzate > Mod. sorgente luminosa** e premere **◀/▶** per selezionare una potenza per la sorgente luminosa adeguata tra le modalità disponibili.

L'impostazione del proiettore in modalità **ECO**, **Eco intelligente**, o **Person** prolunga la durata della sorgente luminosa.

Mod. sorgente luminosa	Descrizioni
Normale	Consente di usare la luminosità massima della sorgente luminosa.
ECO	Consente di ridurre la luminosità per estendere la durata della sorgente luminosa e ridurre il rumore della ventola.
Eco intelligente	Consente di regolare automaticamente la potenza della sorgente luminosa in relazione al livello di luminosità dei contenuti e ottimizzare la qualità di visualizzazione
Person	Consente di regolare manualmente la potenza da 70% a 100% con incrementi dell'1%.

• Impostazione della **Auto spegnimento**

Questa funzione consente di spegnere automaticamente il proiettore se non si rileva alcun segnale di input dopo un intervallo di tempo prestabilito per evitare il consumo della sorgente di illuminazione.

Per impostare **Auto spegnimento**, andare nel menu **Avanzate - Sistema > Impostazioni di funzionamento > Impostazioni accensione/spegnimento > Auto spegnimento** e premere ◀/▶ per impostare un periodo di tempo.



La sorgente di illuminazione (LED) ha una vita di circa 20.000-30.000 ore e non deve essere sostituita durante la vita del proiettore. Quando necessario, la sostituzione del LED non può essere eseguita dall'utente. Contattare un centro assistenza per ricevere aiuto.

Indicatori

Indicatore			Stato e descrizione
○ POWER	○ TEMP	○ LIGHT	
Eventi relativi all'alimentazione			
			Modalità standby
			Accensione
			Funzionamento normale
			Spegnimento con raffreddamento normale
			Download
			Vita sorgente luminosa esaurita
			Burn-in ATTIVO
			Burn-in DISATTIVO
Eventi sorgente luminosa			
			Errore funzionamento normale della sorgente luminosa
			La sorgente luminosa non si accende
Eventi relativi alla temperatura			
			Errore ventola 1 (la velocità effettiva della ventola è al di sopra della velocità desiderata)
			Errore ventola 2 (la velocità effettiva della ventola è al di sopra della velocità desiderata)
			Errore ventola 3 (la velocità effettiva della ventola è al di sopra della velocità desiderata)
			Errore ventola 4 (la velocità effettiva della ventola è al di sopra della velocità desiderata)
			Errore temperatura 1 (temperatura oltre il limite)



○: Off

: arancione acceso

: verde acceso

: rosso acceso

: arancione lampeggiante

: verde lampeggiante

: rosso lampeggiante

Risoluzione dei problemi

? Il proiettore non si accende.

Causa	Rimedio
Il proiettore non riceve alimentazione dall'apposito cavo.	Inserire il cavo di alimentazione nel jack alimentazione CA sul proiettore e nella presa di alimentazione. Se la presa di alimentazione è dotata di un interruttore, verificare che questo si trovi nella posizione di accensione.
Si è tentato di accendere il proiettore durante il processo di raffreddamento.	Attendere il completamento del processo di raffreddamento.

? Nessuna immagine

Causa	Rimedio
La sorgente video non è accesa o non è collegata correttamente.	Accendere la sorgente video e verificare che il cavo di segnale sia collegato correttamente.
Il proiettore non è collegato correttamente al dispositivo del segnale di ingresso.	Controllare il collegamento.
Il segnale di ingresso non è stato selezionato correttamente.	Selezionare il segnale di ingresso corretto usando il tasto  (SOURCE).

? L'immagine è sfocata

Causa	Rimedio
La messa a fuoco dell'obiettivo di proiezione non è corretta.	Regolare la messa a fuoco dell'obiettivo mediante l'anello di messa a fuoco.
Il proiettore e lo schermo non sono allineati correttamente.	Regolare l'angolo di proiezione, la direzione e l'altezza del proiettore se necessario.

? Il telecomando non funziona.

Causa	Rimedio
Le batterie sono esaurite.	Sostituirle con batterie nuove.
Un ostacolo è frapposto tra il telecomando e il proiettore.	Rimuovere l'ostacolo.
La distanza dal proiettore è eccessiva.	Non posizionarsi a più di 8 metri (26 piedi) dal proiettore.

Specifiche tecniche

Specifiche del proiettore



Tutte le specifiche sono soggette a modifiche senza preavviso.

Parte ottica

Risoluzione

3840 x 2160

Sistema di visualizzazione

1-CHIP DMD

Obiettivo

F = da 1,8 a 2,25, f = da 17,02 a 22,21 mm

Intervallo messa a fuoco nitida

1,52–5,09 m @ ampio,

1,99 – 6,64 m @ Tele

Sorgente luminosa

4LED

Parte elettrica

Alimentazione

CA 100–240V, 4,3 A, 50–60 Hz (Automatico)

Consumo energetico

385 W (massimo); < 0,5 W (standby)

Parte meccanica

Peso

6,2 Kg ± 100 g (13,67 ± 0,22 lbs)

Terminali di uscita

Altoparlante

1 da 5 watt

Uscita segnale audio

1 jack audio da 3,5 mm

1 SPDIF

HDMI-2 eARC

Terminali di ingresso

Digitale

(Esterno)

- HDMI-1 (2.0, HDCP 2.2)

- HDMI-2 (2.0, HDCP 2.2, CEC/ARC/eARC con uscita audio multicanale)

(Interno)

- Cavo Mini HDMI maschio (2.0b, HDCP 2.2)

Controllo

12V CC x 1 (alimentatore da 0,5 A)

Controllo seriale RS-232

1 da 9 pin

2 ricevitori infrarossi

1 LAN RJ-45 (10/100M)

USB

(Esterno)

- USB 2.0 (5 V 1,5 A): Lettore/unità USB

- USB 2.0 (5 V 2,5 A): Ricarica USB solo con proiettore acceso, aggiornamento TI FW

(Interno)

- Cavo USB Micro B: per QS02 (Alimentazione, 5 V 1,5 A)

Requisiti ambientali

Temperatura operativa

0°C–40°C sul livello del mare (Modalità normale > 35°C con potenza sorgente luminosa Eco)

Temperatura di conservazione

-20°C–60°C sul livello del mare

Umidità relativa operativa/stoccaggio

10%–90% (senza condensa)

Altitudine operativa

0–1499 m a 0°C–35°C (Modalità normale > 35°C con potenza sorgente luminosa Eco)

1500–3000 m a 0°C–30°C (Modalità normale > 35°C con potenza sorgente luminosa Eco)(con Modalità altitudine elevata)

Altitudine stoccaggio

30°C a 0–12.200 m sul livello del mare

Riparazione

Visitare il sito web di seguito e scegliere il paese per trovare le informazioni di contatto per l'assistenza.

<http://www.benq.com/welcome>

Trasporto

Confezione originale o equivalente consigliata.

Dimensioni

420,5 mm (L) x 135,3 mm (A) x 312,1 mm (P)

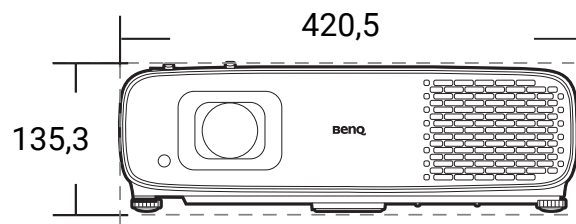
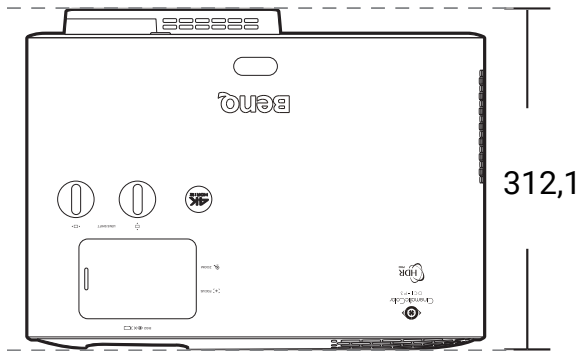

Unità: mm

Tabella dei tempi

Intervallo di tempo supportato per ingresso HDMI (HDCP)

• Intervalli di tempo PC

Risoluzione	Modalità	Frequenza aggiornamento (Hz)	Frequenza O (KHz)	Orologio (MHz)	Formato 3D supportato		
					Seq. fotogrammi	In alto-In basso	Affiancato
640 x 480	VGA_60	59,940	31,469	25,175		V	V
	VGA_72	72,809	37,861	31,500			
	VGA_75	75,000	37,500	31,500			
	VGA_85	85,008	43,269	36,000			
720 x 400	720 x 400_70	70,087	31,469	28,3221			
800 x 600	SVGA_60	60,317	37,879	40,000		V	V
	SVGA_72	72,188	48,077	50,000			
	SVGA_75	75,000	46,875	49,500			
	SVGA_85	85,061	53,674	56,250			
	SVGA_120 (Reduce Blanking)	119,854	77,425	83,000			
1024 x 768	XGA_60	60,004	48,363	65,000		V	V
	XGA_70	70,069	56,476	75,000			
	XGA_75	75,029	60,023	78,750			
	XGA_85	84,997	68,667	94,500			
	XGA_120 (Reduce Blanking)	119,989	97,551	115,500			
1152 x 864	1152 x 864_75	75,00	67,500	108,000			
1024 x 576	BenQ Notebook Timing	60,00	35,820	46,996			
1024 x 600	BenQ Notebook Timing	64,995	41,467	51,419			
1280 x 720	1280 x 720_60	60	45,000	74,250		▲	▲
1280 x 768	1280 x 768_60	59,870	47,776	79,5		V	V
1280 x 800	WXGA_60	59,810	49,702	83,500		V	V
	WXGA_75	74,934	62,795	106,500			
	WXGA_85	84,880	71,554	122,500			
	WXGA_120 (Reduce Blanking)	119,909	101,563	146,25			
1280 x 1024	SXGA_60	60,020	63,981	108,000		V	V
	SXGA_75	75,025	79,976	135,000			
	SXGA_85	85,024	91,146	157,500			
1280 x 960	1280 x 960_60	60,000	60,000	108		V	V
	1280 x 960_85	85,002	85,938	148,500			
1360 x 768	1360 x 768_60	60,015	47,712	85,500		V	V
1440 x 900	WXGA+_60	59,887	55,935	106,500		V	V
1400 x 1050	SXGA+_60	59,978	65,317	121,750		V	V
1600 x 1200	UXGA	60,000	75,000	162,000		V	
1680 x 1050	1680 x 1050_60	59,954	65,290	146,250		V	V
640 x 480 a 67 Hz	MAC13	66,667	35,000	30,240			
832 x 624 a 75 Hz	MAC16	74,546	49,722	57,280			
1024 x 768 a 75 Hz	MAC19	75,020	60,241	80,000			
1152 x 870 a 75 Hz	MAC21	75,06	68,68	100,00			
1920 x 1080 a 60 Hz	1920 x 1080_60 (CEA-861)	60	67,5	148,5	V	▲	▲

1920 x 1200 a 60 Hz	1920 x 1200_60 (Reduce Blanking)	59,95	74,038	154			
1920 x 1080 a 120 Hz	1920 x 1080_120	120,000	135,000	297			
1920 x 1200 a 120 Hz	1920 x 1200_120 (Reduce Blanking)	119,909	152,404	317,00			
1920 x 1080 a 240 Hz	1920 x 1080_240	240,000	270,000	594			
3840 x 2160	3840 x 2160_30 Per il modello 4K2K	30	67,5	297			
3840 x 2160	3840 x 2160_60 Per il modello 4K2K	60	135	594			
## 3840 x 2160	3840 x 2160_120 Per il modello 4K2K	120	270	1188			



- ▲: supporta il rilevamento automatico e l'impostazione manuale del formato 3D.
- V: supporta l'impostazione manuale del formato 3D.
- ##: Solo la porta di ingresso **HDMI 1** supporta 2160/120P.
- Le impostazioni temporali mostrate in precedenza potrebbero non essere supportate a causa del file EDID e le limitazioni della scheda grafica VGA. È possibile che alcuni intervalli di tempo non possano essere scelti.

• Intervalli di tempo video

Intervallo	Risoluzione	Frequenza orizzontale (KHz)	Frequenza verticale (Hz)	Frequenza Dot Clock (MHz)	Formato 3D supportato			
					Seq. fotogrammi	Frame Packing	In alto-In basso	Affiancato
480i	720 (1440) x 480	15,73	59,94	27				
480p	720 x 480	31,47	59,94	27				
576i	720 (1440) x 576	15,63	50	27				
576p	720 x 576	31,25	50	27				
720/50p	1280 x 720	37,5	50	74,25		▲	▲	▲
720/60p	1280 x 720	45,00	60	74,25	V	▲	▲	▲
1080/24P	1920 x 1080	27	24	74,25		▲	▲	▲
1080/25P	1920 x 1080	28,13	25	74,25				
1080/30P	1920 x 1080	33,75	30	74,25				
1080/50i	1920 x 1080	28,13	50	74,25				▲
1080/60i	1920 x 1080	33,75	60	74,25				▲
1080/50P	1920 x 1080	56,25	50	148,5			▲	
1080/60P	1920 x 1080	67,5	60	148,5	V		▲	▲
1080/120p	1920 x 1080	135	120	297				
1080/240p	1920 x 1080	270	240	594				
2160/24P	3840 x 2160	54	24	297				
2160/25P	3840 x 2160	56,25	25	297				
2160/30P	3840 x 2160	67,5	30	297				
2160/50P	3840 x 2160	112,5	50	594				
2160/60P	3840 x 2160	135	60	594				
## 2160/120P	3840 x 2160	270	120	1188				



- ▲: supporta il rilevamento automatico e l'impostazione manuale del formato 3D.
- V: supporta l'impostazione manuale del formato 3D.
- ##: Solo la porta di ingresso **HDMI 1** supporta 2160/120P.
- Le impostazioni temporali mostrate in precedenza potrebbero non essere supportate a causa del file EDID e le limitazioni della scheda grafica VGA. È possibile che alcuni intervalli di tempo non possano essere scelti.

Comando RS232

Assegnazione pin RS232

N.	Seriale
1	NC
2	RX
3	TX
4	NC
5	GND

N.	Seriale
6	NC
7	RTSZ
8	CTSZ
9	NC

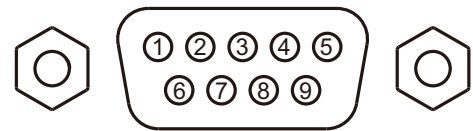

Funzione	Tipo	Operazione	ASCII
Alimentazione	Scrittura	Accensione	<CR>*pow=on#<CR>
	Scrittura	Spegni	<CR>*pow=off#<CR>
	Lettura	Stato alimentazione	<CR>*pow=?#<CR>
Selezione sorgente	Scrittura	HDMI 1(MHL)	<CR>*sour=hdmi#<CR>
	Scrittura	HDMI 2(MHL2)	<CR>*sour=hdmi2#<CR>
	Scrittura	HDMI 3(ATV)	<CR>*sour=hdmi3#<CR>
	Scrittura	Lettore USB	<CR>*sour=usbreader#<CR>
	Lettura	Sorgente corrente	<CR>*sour=?#<CR>
Controllo audio	Scrittura	Mute attivo	<CR>*mute=on#<CR>
	Scrittura	Mute disattivo	<CR>*mute=off#<CR>
	Lettura	Stato mute	<CR>*mute=?#<CR>
	Scrittura	Volume+	<CR>*vol=+#<CR>
	Scrittura	Volume-	<CR>*vol=-#<CR>
	Scrittura	Livello volume per il cliente	<CR>*vol=value#<CR>
	Lettura	Stato volume	<CR>*vol=?#<CR>
Modalità immagine	Scrittura	Luminoso	<CR>*appmod=bright#<CR>
	Scrittura	Cinema luminoso	<CR>*appmod=brightcine#<CR>
	Scrittura	FILMMAKER MODE	<CR>*appmod=filmmaker#<CR>
	Scrittura	Cinema (Rec.709)	<CR>*appmod=cine#<CR>
	Scrittura	Utente1	<CR>*appmod=user1#<CR>
	Scrittura	ISF Day	<CR>*appmod=isfday#<CR>
	Scrittura	ISF Night	<CR>*appmod=isfnight#<CR>
	Scrittura	3D	<CR>*appmod=threed#<CR>
	Scrittura	HDR10	<CR>*appmod=hdr#<CR>
	Scrittura	HLG	<CR>*appmod=hlg#<CR>
	Lettura	Modalità immagine	<CR>*appmod=?#<CR>

Impostazioni immagine	Scrittura	Contrasto +	<CR>*con=+#<CR>
	Scrittura	Contrasto -	<CR>*con=-#<CR>
	Scrittura	Imposta valore contrasto	<CR>*con=value#<CR>
	Lettura	Valore contrasto	<CR>*con=?#<CR>
	Scrittura	Luminosità +	<CR>*bri=+#<CR>
	Scrittura	Luminosità -	<CR>*bri=-#<CR>
	Scrittura	Imposta valore luminosità	<CR>*bri=value#<CR>
	Lettura	Valore luminosità	<CR>*bri=?#<CR>
	Scrittura	Colori +	<CR>*color=+#<CR>
	Scrittura	Colori -	<CR>*color=-#<CR>
	Scrittura	Imposta valore colore	<CR>*color=value#<CR>
	Lettura	Valore colore	<CR>*color=?#<CR>
	Scrittura	Nitidezza +	<CR>*sharp=+#<CR>
	Scrittura	Nitidezza -	<CR>*sharp=-#<CR>
	Scrittura	Imposta valore nitidezza	<CR>*sharp=value#<CR>
	Lettura	Valore nitidezza	<CR>*sharp=?#<CR>
	Scrittura	Tono pelle +	<CR>*fleshtone=+#<CR>
	Scrittura	Tono pelle -	<CR>*fleshtone=-#<CR>
	Scrittura	Imposta valore tono pelle	<CR>*fleshtone=value#<CR>
	Lettura	Valore tono pelle	<CR>*fleshtone=?#<CR>
	Scrittura	Temperatura colore - Caldo	<CR>*ct=warm#<CR>
	Scrittura	Colore temperatura - Normale	<CR>*ct=normal#<CR>
	Scrittura	Temperatura colore - Freddo	<CR>*ct=cool#<CR>
	Scrittura	Temperatura colore lampada originale	<CR>*ct=ative#<CR>
	Lettura	Stato temperatura colore	<CR>*ct=?#<CR>
	Scrittura	Proporzioni 4:3	<CR>*asp=4:3#<CR>
	Scrittura	Proporzioni 16:9	<CR>*asp=16:9#<CR>
	Scrittura	Proporzioni 2,4:1	<CR>*asp=2.4#<CR>
	Scrittura	Proporzioni automatiche	<CR>*asp=AUTO#<CR>
	Lettura	Stato proporzioni	<CR>*asp=?#<CR>
	Scrittura	Correzione trapezio verticale +	<CR>*vkeystone=+#<CR>
	Scrittura	Correzione trapezio verticale -	<CR>*vkeystone=-#<CR>
	Lettura	Valore correzione trapezio verticale	<CR>*vkeystone=?#<CR>
	Scrittura	Correzione trapezio orizzontale +	<CR>*hkeystone=+#<CR>
	Scrittura	Correzione trapezio orizzontale -	<CR>*hkeystone=-#<CR>
	Lettura	Valore correzione trapezio orizzontale	<CR>*hkeystone=?#<CR>
Scrittura	Ripristina impostazioni immagine corrente	<CR>*rstcurpicsetting#<CR>	

Impostazioni di funzionamento	Scrittura	Posizione proiettore - Anteriore tavolo	<CR>*pp=FT#<CR>
	Scrittura	Posizione proiettore - Posteriore tavolo	<CR>*pp=RE#<CR>
	Scrittura	Posizione proiettore - Posteriore soffitto	<CR>*pp=RC#<CR>
	Scrittura	Posizione proiettore - Anteriore soffitto	<CR>*pp=FC#<CR>
	Lettura	Stato posizione proiettore	<CR>*pp=?#<CR>
	Scrittura	Ricerca automatica veloce	<CR>*QAS=on#<CR>
	Scrittura	Ricerca automatica veloce	<CR>*QAS=off#<CR>
	Lettura	Stato ricerca automatica veloce	<CR>*QAS=?#<CR>
	Scrittura	Posizione menu - Al centro	<CR>*menuposition=center#<CR>
	Scrittura	Posizione menu - In alto a sinistra	<CR>*menuposition=tl#<CR>
	Scrittura	Posizione menu - In alto a destra	<CR>*menuposition=tr#<CR>
	Scrittura	Posizione menu - In basso a destra	<CR>*menuposition=br#<CR>
	Scrittura	Posizione menu - In basso a sinistra	<CR>*menuposition=bl#<CR>
	Lettura	Stato posizione menu	<CR>*menuposition=?#<CR>
	Scrittura	Accensione diretta - Attivo	<CR>*directpower=on#<CR>
	Scrittura	Accensione diretta - Disattivo	<CR>*directpower=off#<CR>
	Lettura	Stato Accensione diretta	<CR>*directpower=?#<CR>
	Scrittura	Impostazioni standby- Rete attiva	<CR>*standbynet=on#<CR>
	Scrittura	Impostazioni standby- Rete disattiva	<CR>*standbynet=off#<CR>
	Lettura	Stato Impostazioni standby- Rete	<CR>*standbynet=?#<CR>
Baud rate	Scrittura	9600	<CR>*baud=9600#<CR>
	Scrittura	14400	<CR>*baud=14400#<CR>
	Scrittura	19200	<CR>*baud=19200#<CR>
	Scrittura	38400	<CR>*baud=38400#<CR>
	Scrittura	57600	<CR>*baud=57600#<CR>
	Scrittura	115200	<CR>*baud=115200#<CR>
	Lettura	Baud Rate corrente	<CR>*baud=?#<CR>
Controllo lampada	Lettura	Lampada	<CR>*ltim=?#<CR>
	Scrittura	Modalità normale	<CR>*lampm=lnor#<CR>
	Scrittura	Modalità ECO	<CR>*lampm=eco#<CR>
	Scrittura	Modalità SmartEco	<CR>*lampm=seco#<CR>
	Scrittura	Mod person	<CR>*lampm=custom#<CR>
	Scrittura	Livello luce per modalità personalizzata	<CR>*lampcustom=value#<CR>
	Lettura	Stato livello luce per modalità personalizzata	<CR>*lampcustom=?#<CR>
	Lettura	Stato modalità lampada	<CR>*lampm=?#<CR>

Varie	Letture	Nome modello	<CR>*modelName=?#<CR>
	Letture	Versione firmware sistema	<CR>*sysfwversion=?#<CR>
	Letture	Versione firmware scaler	<CR>*scalerfwversion=?#<CR>
	Letture	Versione firmware formato	<CR>*formatfwversion=?#<CR>
	Letture	Versione firmware LAN	<CR>*lanfwversion=?#<CR>
	Letture	Versione firmware MCU	<CR>*mcutfwversion=?#<CR>
	Scrittura	Inattività attiva	<CR>*blank=on#<CR>
	Scrittura	Inattività disattiva	<CR>*blank=off#<CR>
	Letture	Stato inattività	<CR>*blank=?#<CR>
	Scrittura	Menu attivo	<CR>*menu=on#<CR>
	Scrittura	Menu disattivo	<CR>*menu=off#<CR>
	Letture	Stato Menu	<CR>*menu=?#<CR>
	Scrittura	Su	<CR>*up#<CR>
	Scrittura	Giù	<CR>*down#<CR>
	Scrittura	Destra	<CR>*right#<CR>
	Scrittura	Sinistra	<CR>*left#<CR>
	Scrittura	Invio	<CR>*enter#<CR>
	Scrittura	Indietro	<CR>*back#<CR>
	Scrittura	Menu sorgente attivo	<CR>*sourmenu=on#<CR>
	Scrittura	Menu sorgente disattivo	<CR>*sourmenu=off#<CR>
	Letture	Stato menu sorgente	<CR>*sourmenu=?#<CR>
	Scrittura	Sincronizzazione 3D disattiva	<CR>*3d=off#<CR>
	Scrittura	Auto 3D	<CR>*3d=auto#<CR>
	Scrittura	Sincronizzazione 3D in alto in basso	<CR>*3d=tb#<CR>
	Scrittura	Sequenza fotogrammi sincronizzazione 3D	<CR>*3d=fs#<CR>
	Scrittura	Frame packing 3D	<CR>*3d=fp#<CR>
	Scrittura	3D affiancato	<CR>*3d=sbs#<CR>
	Scrittura	Invertitore 3D disattivato	<CR>*3d=da#<CR>
	Scrittura	Invertitore 3D	<CR>*3d=iv#<CR>
	Letture	Stato Sincronizzazione 3D	<CR>*3d=?#<CR>
	Scrittura	Scopri dispositivo AMX - Attivo	<CR>*amxdd=on#<CR>
	Scrittura	Scopri dispositivo AMX - Disattivo	<CR>*amxdd=off#<CR>
	Letture	Stato Scopri dispositivo AMX	<CR>*amxdd=?#<CR>
	Letture	Indirizzo MAC	<CR>*macaddr=?#<CR>
Scrittura	Modalità altitudine elevata attiva	<CR>*Highaltitude=on#<CR>	
Scrittura	Modalità altitudine elevata disattiva	<CR>*Highaltitude=off#<CR>	
Letture	Stato modalità altitudine elevata	<CR>*Highaltitude=?#<CR>	

Calibrazione colore (solo per servizio)	Scrittura	Tinta +	<CR>*tint=+#<CR>
	Scrittura	Tinta -	<CR>*tint=-#<CR>
	Scrittura	Imposta valore tinta	<CR>*tint=value#<CR>
	Lettura	Ottieni valore tinta	<CR>*tint=?#<CR>
	Scrittura	Imposta valore gamma BenQ	<CR>*gamma=value#<CR>
	Lettura	Stato valore gamma	<CR>*gamma=?#<CR>
	Scrittura	Imposta valore luminosità HDR	<CR>*hdrbri=value#<CR>
	Lettura	Ottieni valore luminosità HDR	<CR>*hdrbri=?#<CR>
	Scrittura	Guadagno rosso +	<CR>*RGain=+#<CR>
	Scrittura	Guadagno rosso -	<CR>*RGain=-#<CR>
	Scrittura	Imposta valore guadagno rosso	<CR>*RGain=value#<CR>
	Lettura	Ottieni valore guadagno rosso	<CR>*RGain=?#<CR>
	Scrittura	Guadagno verde +	<CR>*GGain=+#<CR>
	Scrittura	Guadagno verde -	<CR>*GGain=-#<CR>
	Scrittura	Imposta valore guadagno verde	<CR>*GGain=value#<CR>
	Lettura	Ottieni valore guadagno verde	<CR>*GGain=?#<CR>
	Scrittura	Guadagno blu +	<CR>*BGain=+#<CR>
	Scrittura	Guadagno blu -	<CR>*BGain=-#<CR>
	Scrittura	Imposta valore guadagno blu	<CR>*BGain=value#<CR>
	Lettura	Ottieni valore guadagno blu	<CR>*BGain=?#<CR>
	Scrittura	Offset rosso +	<CR>*ROffset=+#<CR>
	Scrittura	Offset rosso -	<CR>*ROffset=-#<CR>
	Scrittura	Imposta valore offset rosso	<CR>*ROffset=value#<CR>
	Lettura	Ottieni valore offset rosso	<CR>*ROffset=?#<CR>
	Scrittura	Offset verde +	<CR>*GOffset=+#<CR>
	Scrittura	Offset verde -	<CR>*GOffset=-#<CR>
	Scrittura	Imposta valore offset verde	<CR>*GOffset=value#<CR>
	Lettura	Ottieni valore offset verde	<CR>*GOffset=?#<CR>
	Scrittura	Offset blu +	<CR>*BOffset=+#<CR>
	Scrittura	Offset blu -	<CR>*BOffset=-#<CR>
	Scrittura	Imposta valore offset blu	<CR>*BOffset=value#<CR>
	Lettura	Ottieni valore offset blu	<CR>*BOffset=?#<CR>
Scrittura	Colori primari	<CR>*primcr=value#<CR>	
Lettura	Stato colori primari	<CR>*primcr=?#<CR>	
Scrittura	Imposta valore tonalità	<CR>*hue=value#<CR>	
Lettura	Ottieni valore tonalità	<CR>*hue=?#<CR>	
Scrittura	Imposta valore saturazione	<CR>*saturation =value#<CR>	
Lettura	Ottieni valore saturazione	<CR>*saturation =?#<CR>	
Scrittura	Imposta valore guadagno	<CR>*gain=value#<CR>	
Lettura	Ottieni valore guadagno	<CR>*gain=?#<CR>	
Servizio (solo per servizio)	Scrittura	Modalità servizio attiva per report errori	<CR>*error=enable#<CR>
	Lettura	Report codice errore	<CR>*error=report#<CR>
	Lettura	Velocità VENTOLA 1	<CR>*fan1=?#<CR>
	Lettura	Velocità VENTOLA 2	<CR>*fan2=?#<CR>
	Lettura	Velocità VENTOLA 3	<CR>*fan3=?#<CR>
	Lettura	Temperatura 1	<CR>*tmp1=?#<CR>
	Lettura	Indicatore LED	<CR>*led=?#<CR>