



SX751 / SW752 / SH753 / SU754 Digital Projector Quick Start Guide

Guide de démarrage rapide du projecteur numérique

Digitaler Projektor Kurzanleitung

Guida rapida del proiettore digitale

Guía de inicio rápido del proyector digital

Guia de iniciação rápida ao Projetor Digital

Digital projektor snabbstartsguide

Краткое руководство по работе с цифровым проектором

Snelgids voor Digitale projector

Skrócona instrukcja obsługi projektora cyfrowego

Dijital Projektör Hızlı Başlangıç Kılavuzu

Průvodce rychlým používáním digitálního projektoru

คู่มือเริ่มต้นใช้งานดีจิจิตอลโปรเจคเตอร์อย่างย่อ

數位投影機快速使用指南

数字投影机快速使用指南

デジタルプロジェクタ クイック スタート ガイド

디지털 프로젝터 빠른 시작 안내서

دليل البدء السريع لجهاز عرض رقمي



[BenQ.com](#)

© 2017 BenQ Corporation.
All rights reserved. Rights of modification reserved.

P/N: 4JJGG01.001

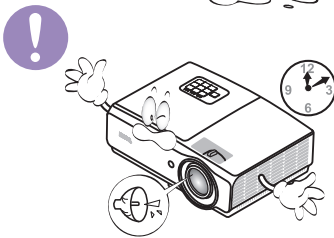
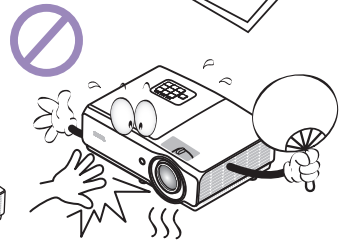
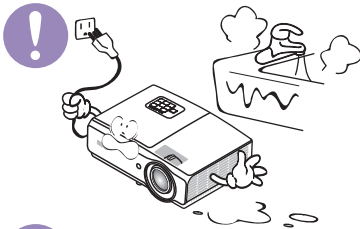
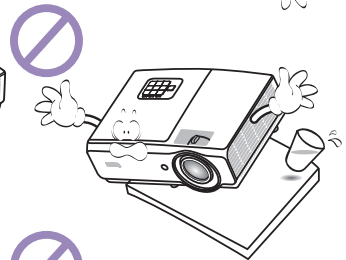
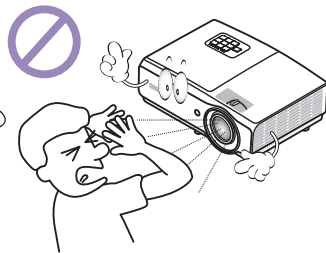
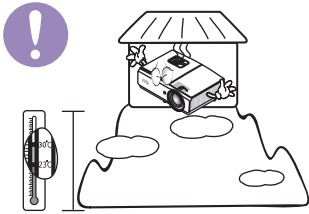
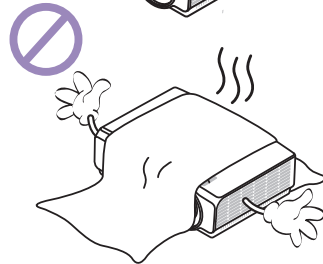
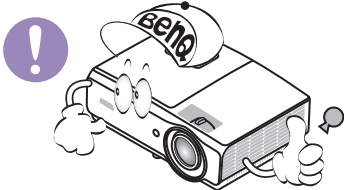
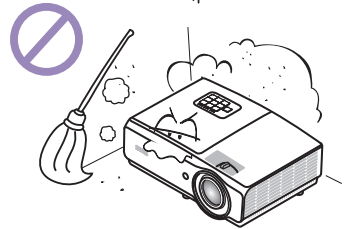
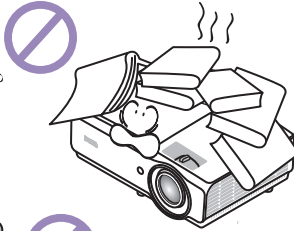
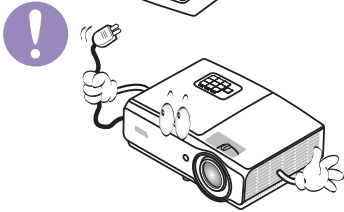
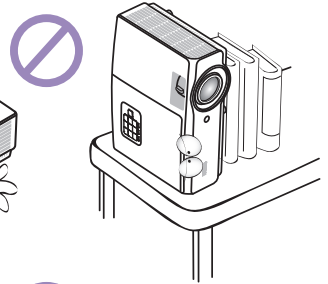
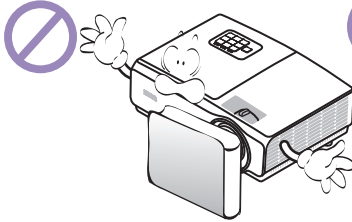
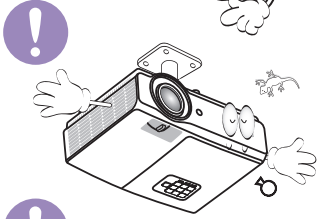
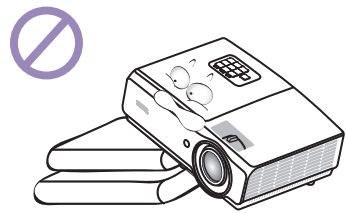
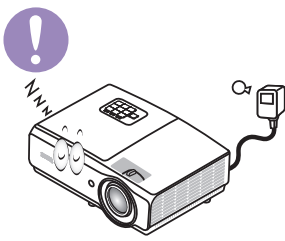
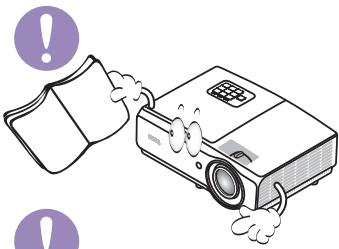

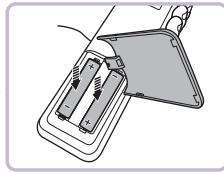
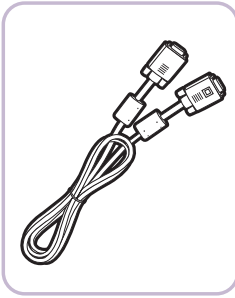
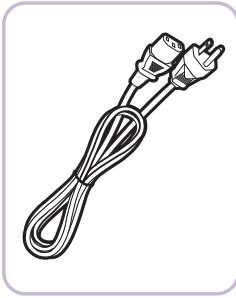
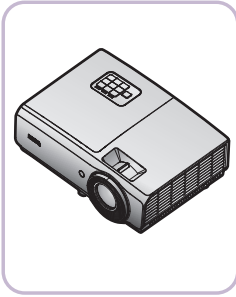

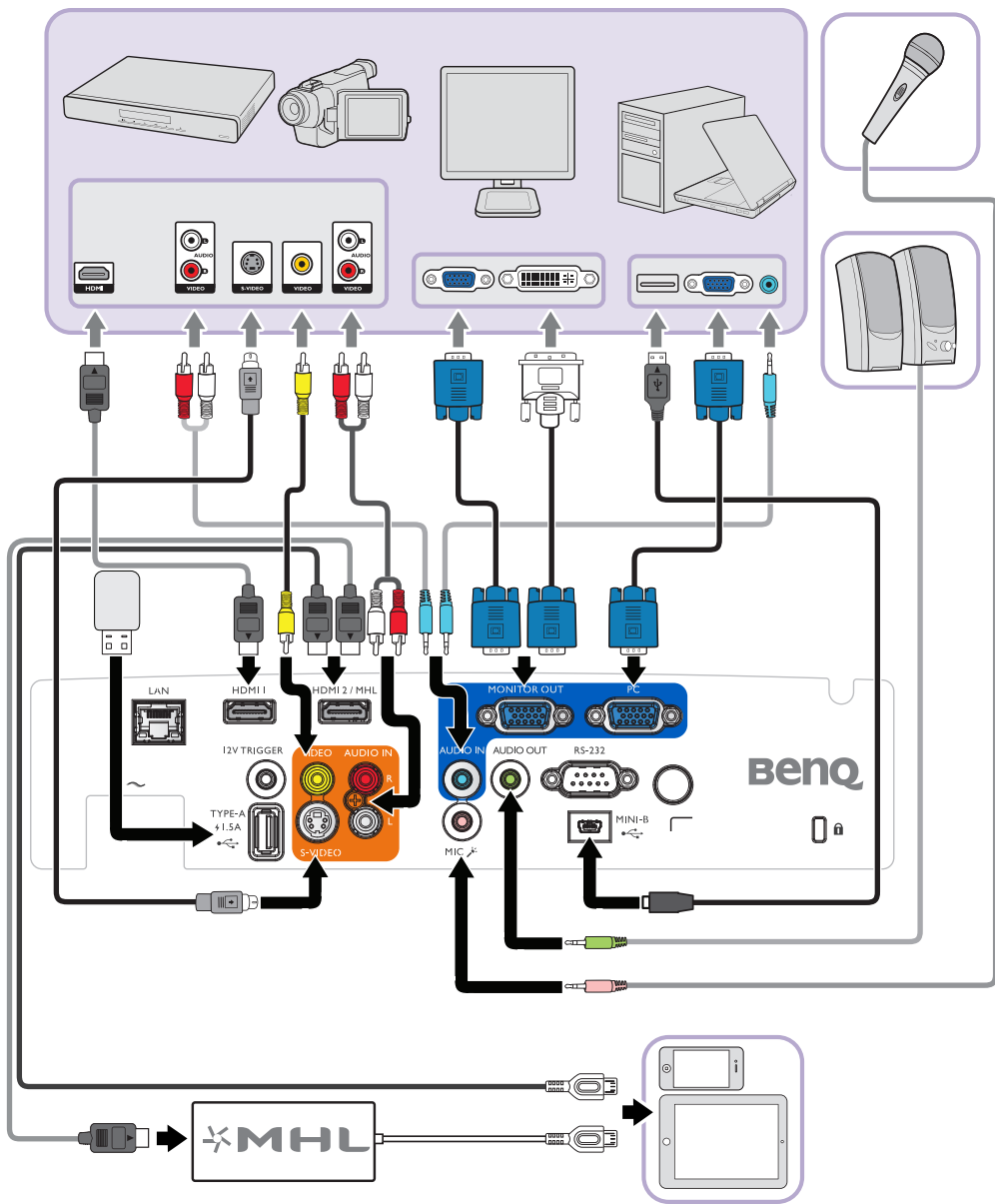

Projection dimensions

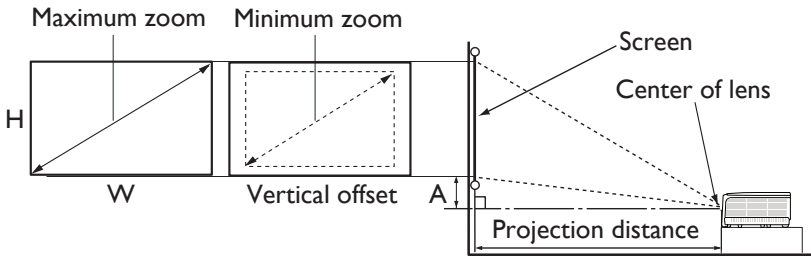

XGA SX751

Screen size				Distance from screen [mm]			Offset [mm]
Diagonal		Width	Height	Min Distance	Average	Max Distance	A [mm]@ Wide mode
inch	mm	mm	mm				
60	1524	1219	914	2231	2792	3353	127
70	1778	1422	1067	2603	3752	3912	148
80	2032	1626	1219	2975	3723	4470	169
90	2286	1829	1372	3347	4188	5029	191
100	2540	2032	1524	3719	4563	5588	212
120	3048	2438	1829	4462	5584	6706	254
150	3810	3048	2286	5578	6980	8382	318
170	4318	3454	2591	6322	7911	9500	360
180	4572	3658	2743	6693	8376	10058	381
190	4826	3861	2896	7065	8841	10617	403
200	5080	4064	3048	7437	9307	11176	424
250	6350	5080	3810	9296	11633	13970	530
300	7620	6096	4572	11156	13960	16764	636

WXGA SW752

Screen size				Distance from screen [mm]			Offset [mm]
Diagonal		Width	Height	Min Distance	Average	Max Distance	A [mm]@ Wide mode
inch	mm	mm	mm				
60	1524	1292	808	1887	2365	2843	92
70	1778	1508	942	2201	2759	3317	107
80	2032	1723	1077	2516	3153	3791	122
90	2286	1939	1212	2830	3547	4265	137
100	2540	2154	1346	3145	3942	4739	153
120	3048	2585	1615	3774	4730	5686	183
150	3810	3231	2019	4717	5912	7108	229
170	4318	3662	2289	5346	6701	8056	260
180	4572	3877	2423	5660	7095	8530	275
190	4826	4092	2558	5975	7489	9003	290
200	5080	4308	2692	6289	7883	9477	305
250	6350	5385	3365	7862	9854	11847	382
300	7620	6462	4039	9434	11825	14216	458

1080P SH753

Screen size				Distance from screen [mm]			Offset [mm]
Diagonal		Width	Height	Min Distance	Average	Max Distance	A [mm]@ Wide mode
inch	mm	mm	mm				
60	1524	1328	747	1846	2311	2776	111
70	1778	1550	872	2154	2696	3239	130
80	2032	1771	996	2462	3082	3701	149
90	2286	1992	1121	2769	3467	4164	167
100	2540	2214	1245	3077	3852	4627	186
120	3048	2657	1494	3693	4622	5552	223
150	3810	3321	1868	4616	5778	6940	279
170	4318	3763	2117	5231	6548	7866	316
180	4572	3985	2241	5539	6934	8328	334
190	4826	4206	2366	5847	7319	8791	353
200	5080	4428	2491	6154	7704	9254	371
250	6350	5535	3113	7693	9630	11567	464
300	7620	6641	3736	9232	11556	13881	557

Screen size				Distance from screen [mm]			Offset [mm]
Diagonal		Width	Height	Min Distance	Average	Max Distance	A [mm]@ Wide mode
inch	mm	mm	mm				
60	1524	1292	808	1796	2249	2701	68
70	1778	1508	942	2096	2623	3151	79
80	2032	1723	1077	2395	2998	3601	91
90	2286	1939	1212	2695	3373	4052	102
100	2540	2154	1346	2994	3748	4502	113
120	3048	2585	1615	3593	4497	5402	136
150	3810	3231	2019	4491	5622	6753	170
170	4318	3662	2289	5090	6371	7653	193
180	4572	3877	2423	5389	6746	8103	204
190	4826	4092	2558	5688	7121	8553	215
200	5080	4308	2692	5988	7496	9003	227
250	6350	5385	3365	7485	9370	11254	283
300	7620	6462	4039	8982	11243	13505	340

☞ There is 5% tolerance among these numbers due to optical component variations. BenQ recommends that if you intend to permanently install the projector, you should physically test the projection size and distance using the actual projector before you permanently install it, so as to make allowance for this projector's optical characteristics. This will help you determine the exact mounting position so that it best suits your installation location.



The above numbers are approximate and may be slightly different from the actual measurements. Only the recommended screen sizes are listed.
If your screen size is not in the table above, please contact your dealer for assistance.

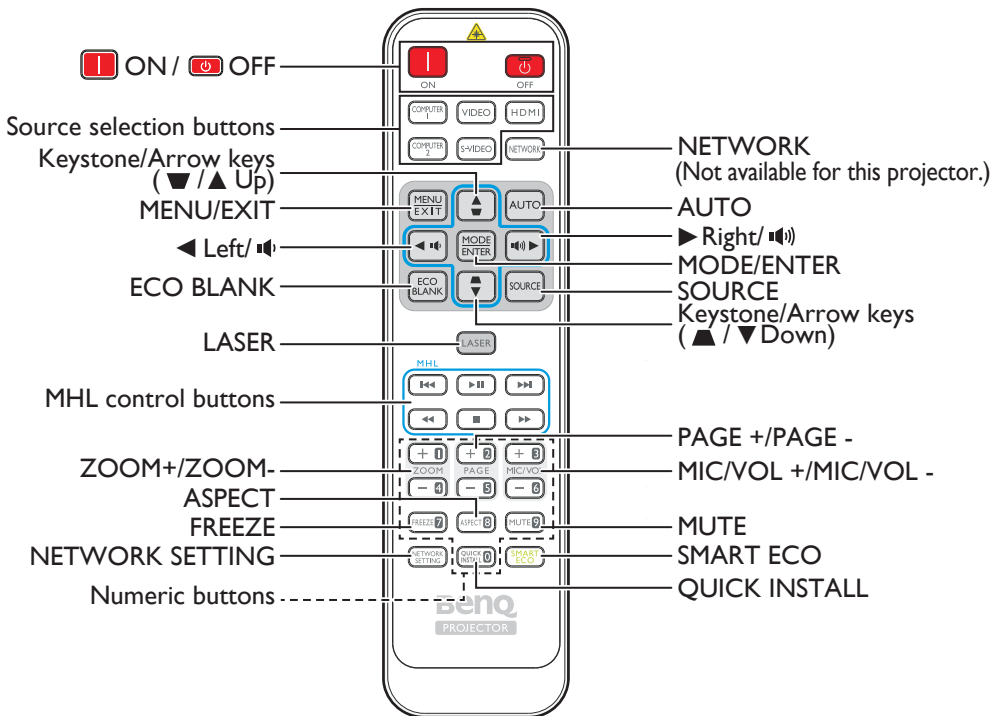

(Available in Japan region)

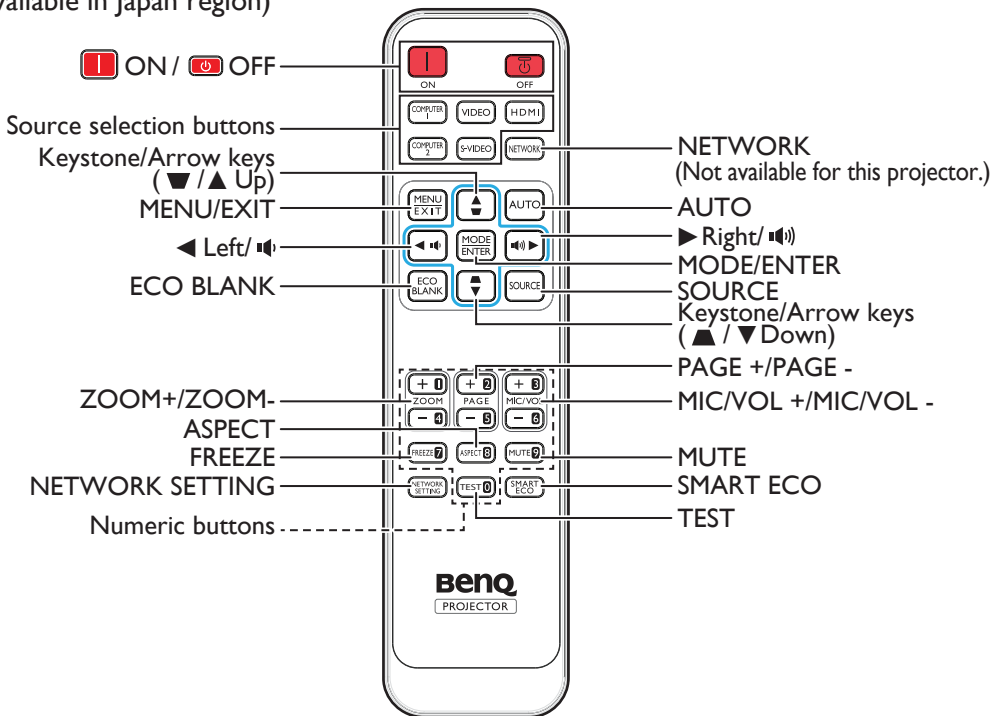

Ceiling Mount Installation

314 mm (W) x 117 mm (H) x 233 mm (D)

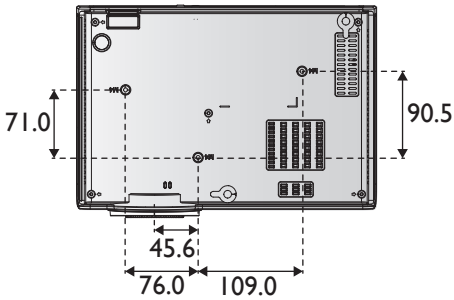
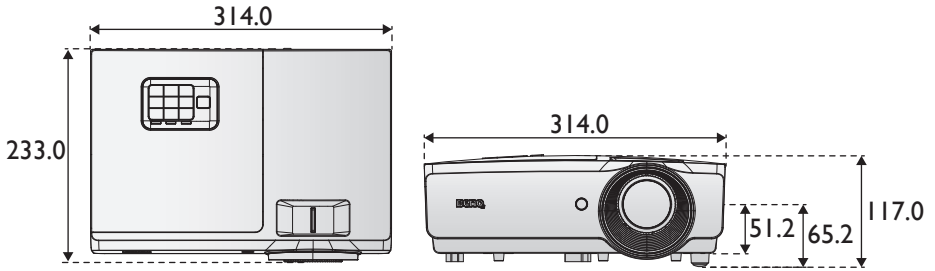

*Ceiling Mount Screws:
M4 (Max. L=25, Min. L=20)

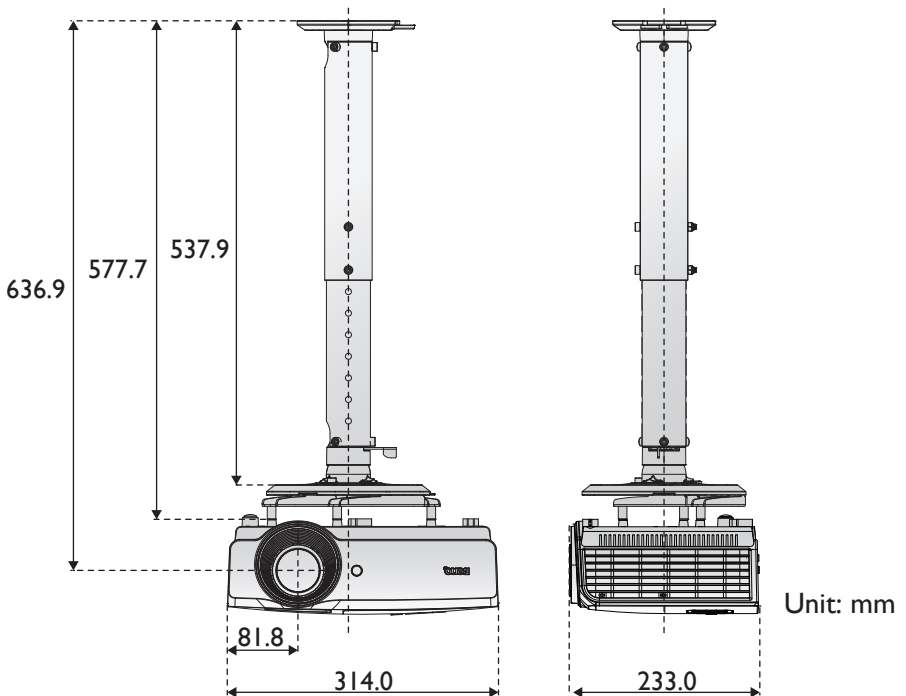

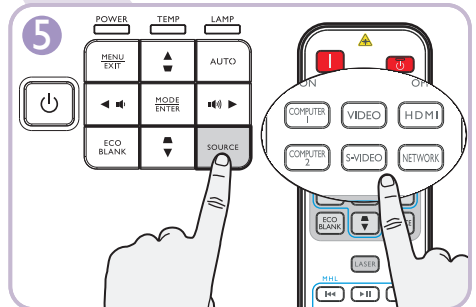
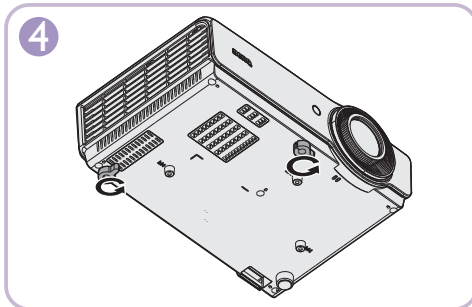
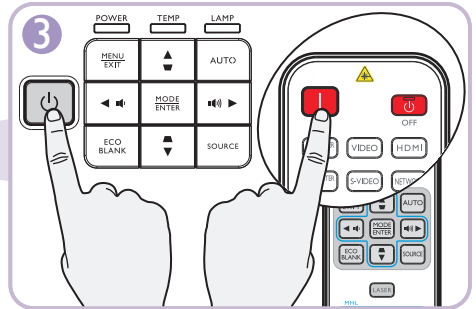
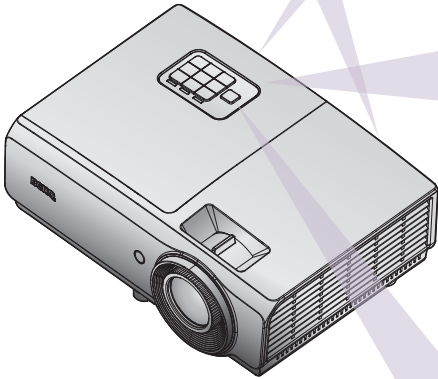
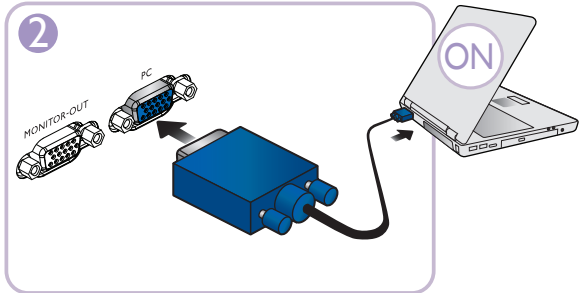
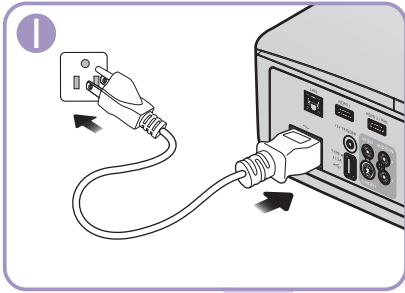

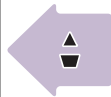
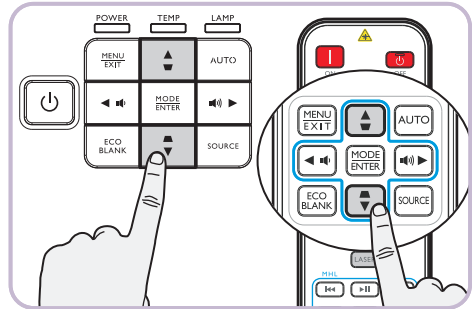
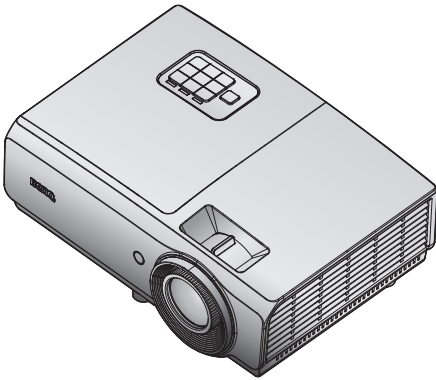
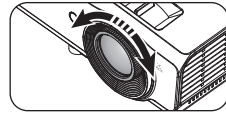
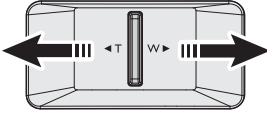

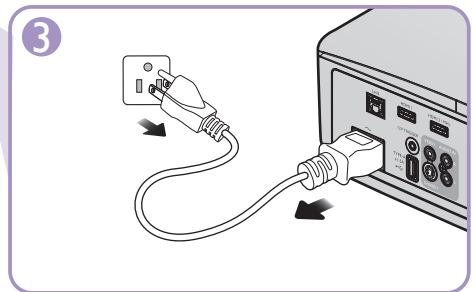
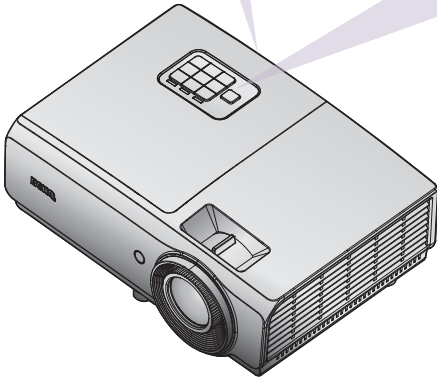
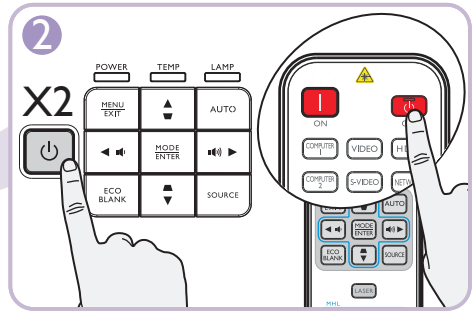
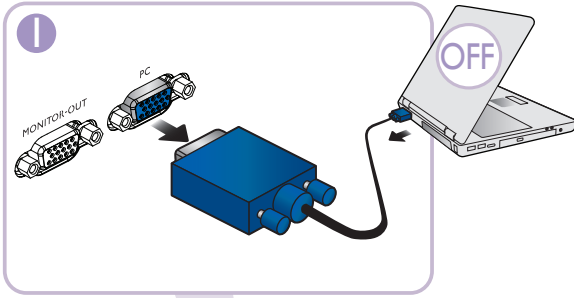

Table of contents

English.....	13
Français	14
Deutsch	15
Italiano	16
Español.....	17
Português	18
Svenska	19
Русский.....	20
Nederlands	21
Polski	22
Türkçe	23
Čeština.....	24
ไทย.....	25
繁體中文	26
简体中文	27
日本語.....	28
한국어.....	29
يـبـرـع.....	30

Specifications



All specifications are subject to change without notice.

Optical

Resolution
SX751
1024 x 768 XGA
SW752
1280 X 800 WXGA
SH753
1920 X 1080 1080P
SU754
1920 X 1200 WUXGA
Display system
Single-chip DLP™ system
Lens F/Number
F=2.42 to 2.97, f=20.70 to 31.05mm

Lamp

310W lamp

Electrical

Power supply
AC100-240V
50/60 Hz (Automatic)
4.2A
Power consumption
420W (Max); < 0.5W (Standby)

Mechanical

Weight
7.28 lbs (3.3 Kg)

Output terminals

Speaker
(Mono) 10 watt x 1
Audio signal output
PC audio jack x 1
Monitor Out
D-Sub 15-pin (female) x 1
USB
TYPE-A (5V/1.5A)

Control

USB
MINI-B
RS-232 serial control
9 pin x 1
IR receiver x 2
12V TRIGGER
12VDC (0.2 A) x 1
LAN control
RJ45 x 1

Input terminals

PC input
RGB input
D-Sub 15-pin (female) x 1
Video signal input
S-VIDEO
Mini DIN 4-pin port x 1
VIDEO
RCA jack x 1
SD/HDTV signal input
Digital - HDMI-1 x 1
Digital - HDMI-2/MHL x 1
Audio signal input
Audio in
PC audio jack x 1
RCA audio jack (L/R) x 1
MIC
PC audio jack x 1

Environmental Requirements

Operating temperature
0°C–40°C at sea level
Operating relative humidity
10%–90% (without condensation)
Operating altitude
0–1499 m at 0°C–35°C
1500–3000 m at 0°C–30°C (with High
Altitude Mode on)
Storage temperature
-20°C–60°C
Storage humidity
10%–90% RH (without condensation)
Storage altitude
30°C@ 0–12,200m above sea level
Transporting
Original packing or equivalent is
recommended
Repairing
Please visit below website and choose
your country to find your service contact
window.
<http://www.benq.com/welcome>

☞ Toutes les caractéristiques peuvent être modifiées sans notification préalable.

Caractéristiques optiques

Résolution
 SX751
 1024 x 768 XGA
 SW752
 1280 X 800 WXGA
 SH753
 1920 X 1080 1080P
 SU754
 1920 X 1200 WUXGA
 Système d'affichage
 Système DLP™ monopuce
 Ouverture (nombre F)
 F=2,42 à 2,97, f=20,70 à 31,05 mm

Lampe

Lampe 310W

Caractéristiques électriques

Alimentation
 CA 100 à 240V
 50 / 60 Hz (Automatique)
 4,2A
 Consommation
 420W (max), < 0,5W (veille)

Caractéristiques mécaniques

Poids
 3,3 Kg (7,28 livres)

Terminaux de sortie

Haut-parleur
 (mono) 10 watt x 1
 Sortie signal audio
 Prise audio PC x 1
 Sortie moniteur
 D-Sub 15 broches (femelle) x 1
 USB
 TYPE-A (5V/1,5A)

Contrôle

USB
 MINI-B
 Contrôle série RS-232
 9 broches x 1
 Récepteur IR x 2
 DÉCLENCHEUR 12V
 12V CC (0,2A) x 1
 Contrôle LAN
 RJ45 x 1

Terminaux d'entrée

Entrée PC
 Entrée RGB
 D-Sub 15 broches (femelle) x 1
 Entrée signal vidéo
 S-VIDEO
 Port mini DIN 4 broches x 1
 VIDEO
 Prise RCA x 1
 Entrée de signal SD/HDTV
 Numérique - HDMI-1 x 1
 Numérique - HDMI-2/MHL x 1
 Entrée signal audio
 Entrée audio
 Prise audio PC x 1
 Prise audio RCA (G/D) x 1
 MIC
 Prise audio PC x 1

Caractéristiques environnementales

Température de fonctionnement
 0°C à 40°C au niveau de la mer
 Humidité relative en fonctionnement
 10% à 90% (sans condensation)
 Altitude de fonctionnement
 0 à 1499 m à 0°C à 35°C
 De 1500 à 3000 m à 0°C à 30°C
 (avec Mode Haute altitude activé)
 Température de stockage
 -20 °C–60 °C
 Humidité de stockage
 10% à 90% HR (sans condensation)
 Altitude de stockage
 30 °C à 0~12 200 m au-dessus du
 niveau de la mer
 Transport
 L'emballage d'origine ou équivalent est
 recommandé.
 Réparation
 Veuillez consulter le site Internet
 ci-dessous et choisir votre pays pour
 trouver la fenêtre de contact de
 service.
<http://www.benq.com/welcome>

Technische Daten



Änderungen aller technischen Daten sind vorbehalten.

Optische Daten

Auflösung
SX751
1024 x 768 XGA
SW752
1280 x 800 WXGA
SH753
1920 x 1080 1080P
SU754
1920 x 1200 WUXGA

Anzeigesystem
Einzel-Chip-DLP™-System

F-Wert des Objektivs
F = 2,42 bis 2,97,
f = 20,70 bis 31,05 mm

Lamp

310-W-Lampe

Elektrische Daten

Stromversorgung
100 – 240V Wechselfspannung
50/60 Hz (automatisch)
4,2A
Energieverbrauch
420W (max.); < 0,5W (Bereitschaft)

Mechanische Daten

Gewicht
3,3 kg

Ausgänge

Lautsprecher
(Mono) 10 Watt x 1
Audioausgang
PC-Audioanschluss x 1
Monitor Aus
D-Sub, 15-polig (weiblich) x 1
USB
Typ-A (5V/1,5A)

Steuerung

USB
Mini-B
Serielle RS-232-Steuerung
9-polig x 1
Infrarotempfänger x 2
12V-Auslöser
12V Gleichspannung (0,2A) x 1
LAN-Steuerung
RJ45 x 1

Eingänge

PC-eingang
RGB-Eingang
D-Sub, 15-polig (weiblich) x 1
Videosignaleingang
S-VIDEO
Mini-DIN, 4-polig x 1
VIDEO
Cinchanschluss x 1
SD/HDTV-Signaleingang
Digital - HDMI-1 x 1
Digital - HDMI-2/MHL x 1
Audioeingang
Audioeingang
PC-Audioanschluss x 1
1 x Cinch-Audioanschluss (L/R)
Mikrofon
PC-Audioanschluss x 1

Umgebungsbedingungen

Betriebstemperatur
0 °C-40 °C in Meeresspiegelhöhe
Luftfeuchtigkeit bei Betrieb
10 %-90 % (nicht kondensierend)
Betriebshöhe
0 – 1499 m bei 0 – 35 °C
1500 – 3000 m bei 0 – 30 °C
(Höhenmodus aktiv)
Lagerungstemperatur
-20 – 60 °C
Lagerungsfeuchtigkeit
10 % – 90 % relative Luftfeuchte (nicht
kondensierend)
Lagerungshöhe
30 °C bei 0 – 12.200 m über dem
Meeresspiegel
Transport
Originale oder gleichwertige
Verpackung empfohlen.
Reparatur
Bitte besuchen Sie die folgende
Webseite und wählen Sie Ihr Land;
darauffhin erscheint Ihr
Servicekontaktfenster.
<http://www.benq.com/welcome>



Specifiche tecniche

Tutte le specifiche sono soggette a modifiche senza preavviso.

Ottica

SX751
1024 x 768 XGA
SW752
1280 X 800 WXGA
SH753
1920 X 1080 1080P
SU754
1920 X 1200 WUXGA

Sistema di visualizzazione

Sistema single-chip DLP™

Numero/F dell'obiettivo

F=2,42 - 2,97, f=20,70 - 31,05 mm

Lampada

Lampada da 310W

Elettricità

Alimentazione

AC100-240V
50/60 Hz (Automatica)
4,2A

Consumo energetico

420W (max); < 0,5W (Standby)

Meccanica

Peso

7,28 lbs (3,3 Kg)

Terminali d'uscita

Altoparlante

(Mono) 10 watt x 1

Uscita segnale audio

Connettore audio PC x 1

Uscita monitor

D-Sub 15 pin (femmina) x1

USB

TIPO A (5V/1,5A)

Controllo

USB

MINI-B

Controllo seriale RS-232

9 pin x 1

Ricevitore IR x 2

INTERRUTTORE 12V

12VDC (0,2A) x 1

Controllo LAN

RJ45 x 1

Terminali d'ingresso

Ingresso PC

Ingresso RGB

D-Sub 15-pin (femmina) x 1

Segnale ingresso video

S-VIDEO

Porta Mini DIN 4-pin x 1

VIDEO

Connettore RCA x 1

Ingresso segnale SD/HDTV

Digitale - HDMI-1 x 1

Digitale - HDMI-2/MHL x 1

Ingresso segnale audio

Ingresso audio

Connettore audio PC x 1

Connettore audio RCA (S/D) x 1

MIC

Connettore audio PC x 1

Requisiti ambientali

Temperatura operativa

Da 0°C-40°C sul livello del mare

Umidità relativa operativa

10%-90% (senza condensa)

Altitudine operativa

0-1499 m a 0°C-35°C

1500-3000 m a 0°C-30°C

(con Modalità altitudine elevata attiva)

Temperatura di stoccaggio

-20°C-60°C

Umidità di stoccaggio

10%-90% di umidità relativa (senza condensa)

Altitudine di stoccaggio

30°C a 0~12.200 m sopra il livello del mare

Trasporto

Si consiglia di utilizzare la confezione originale o equivalente.

Riparazione

Visitare il sito web di seguito e selezionare il Paese per trovare la finestra del contatto di assistenza.

<http://www.benq.com/welcome>

Especificaciones



Todas las especificaciones están sujetas a cambio sin previo aviso.

Ópticas

Resolución
SX751
1024 x 768 XGA
SW752
1280 X 800 WXGA
SH753
1920 X 1080 1080P
SU754
1920 X 1200 WUXGA
Sistema óptico
Sistema DLP™ de un solo chip
Lente F/Número
F=2,42 a 2,97, f=20,70 a 31,05 mm

Lámpara

Lámpara de 310W

Eléctricas

Fuente de alimentación
100-240 VCA
50/60 Hz (automático)
4,2A
Consumo de energía
420W (máx.); < 0,5W (espera)

Mecánicas

Peso
3,3 kg (7,28 lb)

Terminales de salida

Altavoz
(Mono) 10 vatios x 1
Salida de señal de audio
Conector de audio de PC x 1
Salida monitor
D-Sub de 15 contactos (hembra) x 1
USB
TIPO-A (5V/1,5A)

Control

USB
MINI-B
Control de serie RS-232
9 clavijas x 1
Receptor de infrarrojos x 2
Disparador de 12V
12 VCC (0,2A) x 1
Control LAN
RJ45 x 1

Terminales de entrada

Entrada de PC
Entrada RGB
D-Sub de 15 clavijas (hembra) x 1
Entrada de señal de vídeo
S-VIDEO
Puerto Mini-DIN de 4 clavijas x 1
VIDEO
Conector RCA x 1
Entrada de señal de TV de definición
estándar/alta definición
Digital - HDMI-1 x 1
Digital - HDMI-2/MHL x 1
Entrada de señal de audio
Entrada de audio
Conector de audio de PC x 1
Conector de audio RCA (L/R) x 1
MIC
Conector de audio de PC x 1

Requisitos medioambientales

Temperatura de funcionamiento
0°C-40°C a nivel del mar
Humedad relativa de funcionamiento
10%-90% (sin condensación)
Altitud de funcionamiento
0-1499 m a 0°C-35°C
1500-3000 m a 0°C-30°C (con la
opción Modo altitud elevada
activada)
Temperatura de almacenamiento
-20°C-60°C
Humedad de almacenamiento
HR de entre el 10% y el 90% (sin
condensación)
Altitud de almacenamiento
30°C a 0~12 200 m sobre el nivel del
mar
Transporte
Se recomienda el embalaje original o
uno equivalente.
Reparación
Visite el sitio web siguiente y elija su
país para encontrar la ventana de
contacto del servicio.
<http://www.benq.com/welcome>

(PT)

Especificações

 Todas as especificações estão sujeitas a alteração sem aviso prévio.

Ópticas

Resolução

SX751

1024 x 768 XGA

SW752

1280 X 800 WXGA

SH753

1920 X 1080 1080P

SU754

1920 X 1200 WUXGA

Sistema de visualização

Sistema DLP™ de chip único

Lente F/Número

F=2,42 a 2,97, f=20,70 a 31,05 mm

Lâmpada

lâmpada de 310W

Eléctricas

Fonte de alimentação

AC100-240V

50/60 Hz (Automático)

4,2A

Consumo de energia

420W (Máx);

< 0,5W (Modo de espera)

Mecânicas

Peso

7,28 lbs (3,3 Kg)

Terminais de saída

Altifalante

(Mono) 10 watt x 1

Saída do sinal de áudio

Tomada de áudio de PC x 1

Saída do monitor

D-Sub de 15 pinos (fêmea) x 1

USB

TIPO-A (5V/1,5A)

Controlo

USB

MINI-B

Controlo de série RS-232

9 pinos x 1

Receptor de IV x 2

INTERRUPTOR 12V

12VDC (0,2A) x 1

Controlo de LAN

RJ45 x 1

Terminais de entrada

Entrada de PC

Entrada RGB

D-Sub de 15 pinos (fêmea) x 1

Entrada do sinal de vídeo

S-VIDEO

Porta mini DIN de 4 pinos x 1

VIDEO

Tomada RCA x 1

Entrada de sinal de TV SD/HD

Digital - HDMI-1 x 1

Digital - HDMI-2/MHL x 1

Entrada de sinal de áudio

Entrada de áudio

Tomada de áudio de PC x 1

Tomada de áudio RCA (E/D) x 1

MIC

Tomada de áudio de PC x 1

Requisitos ambientais

Temperatura em funcionamento

0°C - 40°C ao nível do mar

Humidade relativa em funcionamento

10% - 90% (sem condensação)

Altitude em funcionamento

0-1499 m a 0°C-35°C

1500-3000 m a 0°C-30°C

(com Modo Grande Altitude ligado)

Temperatura de armazenamento

-20°C - 60°C

Humidade de armazenamento

10% - 90% HR (sem condensação)

Altitude de armazenamento

30°C a 0 ~12.200 m acima do nível do mar

Transporte

É recomendada a utilização da embalagem original ou equivalente.

Reparação

Visite o website abaixo e escolha o seu país para encontrar o seu contacto de assistência técnica.

<http://www.benq.com/welcome>

Specifikationer



Alla specifikationer kan ändras utan föregående meddelande.

Optik

Upplösning
SX751
1024 x 768 XGA
SW752
1280 X 800 WXGA
SH753
1920 X 1080 1080P
SU754
1920 X 1200 WUXGA
Visningssystem
Single-chip DLP™-system
Linsens f-nummer
F=2,42 till 2,97, f=20,70 till 31,05 mm

Lampa

310W lampa

EI

Strömförsörjning
Växelström 100-240V
50/60 Hz (Automatiskt)
4,2A
Strömförbrukning
420W (Max); < 0,5W (Standby)

Mekanik

Vikt
7,28 lbs (3,3 Kg)

Utgångsterminaler

Högtalare
(Mono) 10 watt x 1
Ljudutgång
PC-ljudkontakt x 1
Bildskärm ut
D-Sub 15 stift (hona) x 1
USB
TYP A (5V/1,5A)

Kontroll

USB
MINI-B
RS-232-seriekontroll
9 stift x 1
IR-mottagare x 2
12V-UTLÖSARE
12VDC (0,2A) x 1
LAN-kontroll
RJ45 x 1

Ingångsterminaler

PC-ingång
RGB-ingång
D-Sub 15 stift (hona) x 1
Videosignalingång
S-VIDEO
Mini DIN 4-stiftsport x 1
VIDEO
RCA-kontakt x 1
SD/HDTV-signalingång
Digital - HDMI-1 x 1
Digital - HDMI-2/MHL x 1
Ljudingång
Ljud in
PC-ljudkontakt x 1
RCA-ljudkontakt (V/H) x 1
MIKROFON
PC-ljudkontakt x 1

Miljökrav

Driftstemperatur
0°C-40°C på havsnivå
Relativ luftfuktighet vid drift
10-90% (utan kondensation)
Driftshöjd
0-1499 m vid 0°C-35°C
1500-3000 m vid 0°C-30°C
(med höghöjdsläget på)
Förvaringstemperatur
-20°C-60°C
Luftfuktighet vid förvaring
10%-90% RH (relativ luftfuktighet
(utan kondensering))
Förvaringshöjd
30°C vid 0~12 200 m över havsnivå
Transportering
Originalförpackning eller motsvarande
packning rekommenderas.
Reparation
Besök nedanstående webbplats och
välj land för att hitta din servicekontakt.
<http://www.benq.com/welcome>

(RU)

Технические характеристики

☞ Все характеристики могут изменяться без предварительного уведомления.

Оптические характеристики

Разрешение
SX751
1024 x 768 XGA
SW752
1280 X 800 WXGA
SH753
1920 X 1080 1080P
SU754
1920 X 1200 WUXGA
Проекционная система
Однокристалльная система DLP™
Диафрагма/фокусное расстояние
F=2,42-2,97, f=20,70-31,05 мм

Лампа

310Вт

Электрические характеристики

Питание
100–240В перем
50/60 Гц (авто)
4,2А
Энергопотребление
420Вт (макс.);
< 0,5Вт (режиможидания)

Механические характеристики

Вес
3,3 кг

Выходные разъемы

Динамик
(Моно) 10Вт x 1
Выход аудиосигналов
Аудиоразъем ПК x 1
Выход монитора
D-Sub, 15-контактный (гнездо) x 1
USB
TYPE-A (5В/1,5А)

Управление

USB
MINI-B
Управление через последовательный порт RS-232
9-контактный x 1
ИК-приемник x 2
ТРИГГЕР 12В
12В пост. тока (макс. 0,2А) x 1
Управление по локальной сети
RJ45 x 1

Входные разъемы

Вход ПК
Вход RGB
D-Sub, 15-контактный (гнездо) x 1
Вход видеосигнала
S-VIDEO
Порт Mini DIN (4-контактный) x 1
ВИДЕО
Гнездо RCA x 1
Вход сигнала SD/HDTV
Цифровой – HDMI-1 x 1
Цифровой – HDMI-2/MHL x 1
Вход аудиосигналов
Аудиовход
Аудиоразъем ПК x 1
Аудиоразъем RCA (Л/П) x 1
MIC
Аудиоразъем ПК x 1

Требования к окружающей среде

Рабочая температура
0°C–40°C на уровне моря
Отн. влажность при эксплуатации
от 10 до 90% (без конденсации)
Высота над уровнем моря при эксплуатации
0–1499 м при 0°C–35°C
1500–3000 м при 0°C–30°C
(при вкл. Режим высокогорья)
При хранении:
Температуры: от -20°C до 60°C
Влажность: от 10 до 90%RH (без конденсации)
Температура хранения
-20–60°C
Влажность хранения
10–90% относительной влажности
(без конденсации)
Высота хранения (над уровнем моря)
0–12 200 м над уровнем моря при 30°C
Транспортировка
Рекомендуется использовать оригинальную упаковку или эквивалентную ей упаковку.
Ремонт
Чтобы найти контактную информацию местного сервисного центра, посетите наш веб-сайт и выберите свою страну.
<http://www.benq.com/welcome>

Specificaties



Alle specificaties kunnen zonder voorafgaande kennisgeving worden gewijzigd.

Optische specificaties

Resolutie
SX751
1024 x 768 XGA
SW752
1280 X 800 WXGA
SH753
1920 X 1080 1080P
SU754
1920 X 1200 WUXGA
Weergavesysteem
Enkelchips DLP™ systeem
Lens F/waarde
F=2,42 tot 2,91, f=20,70 tot 31,05 mm

Lamp

310W lamp

Elektrische specificaties

Stroomtoevoer
AC 100-240V
50/60 Hz (automatisch)
4,2A
Stroomverbruik
420W (max); < 0,5W (standby)

Mechanische specificaties

Gewicht
7,28 lbs (3,3 Kg)

Uitgangen

Luidspreker
(Mono) 10 watt x 1
Audiosignaaluitgang
Pc-audio-aansluiting x 1
Beeldscherm-uit
D-Sub 15-pins (vrouwelijk) x 1
USB
TYPE-A (5V/1,5A)

Besturing

USB
MINI-B
Seriële besturing via RS-232
9-pins x 1
IR-ontvanger x 2
12V-activering
12 VDC (0,2A) x 1
LAN-bediening
RJ45 x 1

Ingangen

PC-ingang
RGB-ingang
D-Sub 15-pins (vrouwelijk) x 1
Videosignaalingang
S-VIDEO
Mini DIN 4-pins poort x 1
VIDEO
RCA-stekker x 1
SD/HDTV-signaalingang
Digitaal-HDMI-1 x 1
Digitaal-HDMI-2/MHL x 1
Audiosignaalingang
Audio-ingang
Pc-audio-aansluiting x 1
RCA-audioaansluiting (L/R) x 1
MIC
Pc-audio-aansluiting x 1

Omgevingsvereisten

Bedrijfstemperatuur
0°C-40°C op zeeniveau
Relatieve vochtigheid in bedrijf
10%-90% (zonder condensatie)
Bedrijfshoogte
0-1499 m bij 0°C-35°C
1500-3000 m bij 0°C-30°C (met
Hoogtemodus ingeschakeld)
Opslagtemperatuur
-20°C-60°C
Vochtigheid tijdens opslag
10%-90% RH (zonder condens)
Toegestane hoogte voor opslag
30°C bij 0~12.200 m boven
zeeniveau
Vervoeren
Oorspronkelijke verpakking of
equivalent aanbevolen.
Reparatie
Ga naar de volgende website en kies
uw land om uw venster met
onderhoudscontracten te openen.
<http://www.benq.com/welcome>



Dane techniczne

 Wszystkie parametry techniczne mogą ulec zmianie bez wcześniejszego powiadomienia.

Parametry optyczne

Rozdzielczość
SX751
1024 x 768 XGA
SW752
1280 X 800 WXGA
SH753
1920 X 1080 1080P
SU754
1920 X 1200 WUXGA
Układ wyświetlania
System Single-chip DLP™
Przystosowana obiektywu
F=2,42 do 2,97,
f=20,70 do 31,05 mm

Lampa

Lampa 310W

Parametry elektryczne

Zasilanie
Prąd zmienny 100-240V
50/60 Hz (automatyczna)
4,2A
Pobór mocy
420W (Maks.);
< 0,5W (Oczekiwanie)

Parametry mechaniczne

Ciężar
7,28 funta (3,3 kg)

Złącza wyjścia

Głośnik
(Mono) 10 wat x 1
Wyjście sygnału audio
Gniazdo audio PC x 1
Wyjście monitora
15-pinowe D-Sub (żeńskie) x 1
USB
TYP-A (5V/1,5A)

Sterowanie

USB
MINI-B
Port szeregowy RS-232
9 pinowe x 1
Odbiornik podczerwieni x 2
WYZWALACZ 12V
Prąd stały 12V (0,2A) x 1
Sterowanie przez sieć LAN
RJ45 x 1

Złącza wejścia

Wejście PC
Wejście RGB
15-pinowe D-Sub (żeńskie) x 1
Wejście sygnału wideo
S-VIDEO
4-pinowe złącze Mini DIN x 1
VIDEO
Gniazdo RCA x 1
Wejście sygnału SD/HDTV
Cyfrowe - HDMI-1 x 1
Cyfrowe - HDMI-2/MHL x 1
Wejście sygnału audio
Wejście audio
Gniazdo audio PC x 1
Gniazdo audio RCA (L/R) x 1
MIC
Gniazdo audio PC x 1

Wymagania środowiskowe

Temperatura robocza
0°C – 40°C na poziomie morza
Robocza wilgotność względna
10% - 90% (bez kondensacji)
Wysokość pracy n.p.m.
0-1499 m przy 0°C-35°C
1500 – 3000 m przy 0°C – 30°C
(z włączonym trybem dużej wysokości)
Temperatura przechowywania
-20°C - 60°C
Wilgotność przechowywania
10% - 90% RH (bez kondensacji)
Wysokość przechowywania
30°C@ 0~12 200m nad poziomem
morza
Transport
Zaleca się użycie oryginalnego lub
podobnego opakowania.
Naprawa
Odwiedź podaną poniżej stronę
internetową i wybierz swój kraj, aby
odnaleźć okno swojego kontaktu.
<http://www.benq.com/welcome>

Spesifikasyonlar



Tüm spesifikasyonlar, haber verilmeden değiştirilebilir.

Optik

Çözünürlük

SX751

1024 x 768 XGA

SW752

1280 X 800 WXGA

SH753

1920 X 1080 1080P

SU754

1920 X 1200 WUXGA

Görüntü sistemi

Tek çipli DLP™ sistemi

Lens F/Numarası

F=2,42 ila 2,97, f=20,70 ila 31,05mm

Lamba

310W lamba

Elektrik

Güç kaynağı

AC100-240V

50/60 Hz (Otomatik)

4,2A

Güç tüketimi

420W (Maks); < 0,5W (Bekleme)

Mekanik

Ağırlık

7,28 lbs (3,3 Kg)

Çıkış terminalleri

Hoparlör

(Mono) 10 vat x 1

Ses sinyali çıkışı

Bilgisayar sesi jakı x 1

Monitör Çıkışı

D-Sub 15-pimli (dişi) x 1

USB

TİP A (5V/1,5A)

Denetim

USB

MINI-B

RS-232 seri kumanda

9 pim x 1

IR alıcısı x 2

12V TETİKLEYİCİ

12 VDC (0,2A) x 1

LAN denetimi

RJ45 x 1

Giriş terminalleri

PC girişi

RGB girişi

D-Sub 15-pimli (dişi) x 1

Video sinyali girişi

S-VIDEO

Mini DIN 4-pimli bağlantı noktası x 1

VIDEO

RCA jak x 1

SD/HDTV sinyal girişi

Dijital - HDMI-1 x 1

Dijital - HDMI-2/MHL x 1

Ses sinyali girişi

Ses girişi

Bilgisayar sesi jakı x 1

RCA ses jakı (L/R) x 1

MIC

Bilgisayar sesi jakı x 1

Çevresel Gereklilikler

İş letim sıcaklığı

Deniz seviyesinde 0°C-40°C

Çalışma bağıl nemi

%10-%90 (yoğuşmasız)

Çalışma rakımı

0°C-35°C de 0-1499 m

0°C-30°C de 1500-3000 m

(Yüksek Yer Modu açıkken)

Depolama sıcaklığı

-20°C-60°C

Depolama nemi

10%-90 bağıl nem (yoğunlaşmasız)

Depolama rakımı

Deniz seviyesinden 0~12.200 m

yüksekte 30°C

Depolama nemi

Orijinal ambalaj veya eş değeri önerilir.

Depolama nemi

Servis iletişim pencerenizi bulmak için

lütfen aşağıdaki web sitesini ziyaret

edin ve ülkenizi seçin.

<http://www.benq.com/welcome>

 **Veškeré technické údaje se mohou změnit bez předchozího upozornění.**

Optické parametry

Rozlišení
 SX751
 1024 x 768 XGA
 SW752
 1280 X 800 WXGA
 SH753
 1920 X 1080 1080P
 SU754
 1920 X 1200 WUXGA
 Systém zobrazování
 Jednočipový systém DLP™
 Clonové číslo objektivu
 F=2,42 až 2,97,
 f=20,70 až 31,05 mm

Lampa

Lampa 310W

Elektrické parametry

Napájení
 100 – 240 Vstrř
 50/ 60 Hz (automaticky)
 4,2A
 Příkon
 420W (max.); < 0,5W (pohotovost)

Mechanické parametry

Hmotnost
 7,28 lbs (3,3 kg)

Výstupní terminály

Reproduktor
 (Mono) 10 wattů x 1
 Výstup zvukového signálu
 PC audio konektor x 1
 Výstup pro monitor
 D-Sub 15 kolíků (zásuvka) x 1
 USB
 TYPE-A (5V/1,5A)

Ovládání

USB
 MINI-B
 Konektor RS-232 (sériové dálkové ovládání)
 9 hrotů x 1
 Infračervený přijímač x 2
 12V SPOUŠŤ
 12V= (0,2A) x 1
 Ovládání LAN
 RJ45 x 1

Vstupní terminály

Vstup PC
 Vstup RGB
 D-Sub 15 hrotů (zásuvka) x 1
 Vstup video signálu
 S-VIDEO
 Mini DIN 4-hrotový port x 1
 VIDEO
 RCA konektor x 1
 Vstup signálu SD/HDTV
 Digitální - HDMI-1 x 1
 Digitální - HDMI-2/MHL x 1
 Vstup zvukového signálu
 Zvuk vstup
 PC audio konektor x 1
 Audio konektor RCA (L/P) x 1
 MIC
 PC audio konektor x 1

Požadavky z hlediska životního prostředí

Provozní teplota
 0°C – 40°C na hladině moře
 Provozní relativní vlhkost
 10%-90% (bez kondenzace)
 Provozní nadmořská výška
 0 – 1499 m při teplotě 0°C – 35°C
 1500 – 3000 m při 0°C – 30°C (se zapnutým režimem velké nadmořské výšky)
 Teplota skladování
 -20°C–60°C
 Skladovací vlhkost
 10%–90% RH (bez kondenzace)
 Skladovací nadmořská výška
 Při 30°C ve výšce 0 ~ 12 200 m nad mořem
 Přeprava
 Doporučujeme původní obal nebo odpovídající.
 Oprava
 Navštivte níže uvedený web, zvolte vaši zemi a vyhledejte okno s kontaktem na servis.
<http://www.benq.com/welcome>

รายละเอียดทางด้านเทคนิค



☞ รายละเอียดทางด้านเทคนิคทั้งหมดอาจเปลี่ยนแปลงได้โดยไม่ต้องแจ้งให้ทราบล่วงหน้า

ระบบออปติค

ความละเอียด

SX751

1024 x 768 XGA

SW752

1280 X 800 WXGA

SH753

1920 X 1080 1080P

SU754

1920 X 1200 WUXGA

ระบบแสดงภาพ

ระบบ ชิงเกิล-ชิป DLP™

F/Number ของเลนส์

F=2.42 ถึง 2.97, f=20.70 ถึง 31.05 มม.

หลอดไฟ

หลอด 310W

ระบบไฟ

แหล่งจ่ายไฟ

AC100-240V

50/60 Hz (อัตโนมัติ)

4.2 A

การสิ้นเปลืองพลังงาน

420W (สูงสุด); < 0.5W (สแตนด์บาย)

ตัวเครื่อง

น้ำหนัก

7.28 ปอนด์ (3.3 กก.)

ขั้วต่อเอาต์พุต

ลำโพง

(โมโน) 10 วัตต์ x 1

เอาต์พุตสัญญาณเสียง

แจ๊คเสียง PC x 1

มอนิเตอร์เอาต์

D-Sub 15 พิน (ตัวเมีย) x1

USB

ชนิด-A (5V/1.5A)

การควบคุม

USB

มินิ-B

การควบคุมอนุกรม RS-232

9 พิน x 1

ตัวรับสัญญาณ IR x 2

ทริกเกอร์ 12V

12VDC (0.2A) x 1

ควบคุมผ่าน LAN

RJ45 x 1

ขั้วต่ออินพุต

แจ๊คอินพุต PC

สัญญาณเข้า RGB

D-Sub 15 พิน (ตัวเมีย) x 1

สัญญาณวิดีโอเข้า

S-VIDEO

พอร์ต มินิ DIN 4 พิน x 1

VIDEO

แจ๊ค RCA x 1

สัญญาณเข้า SD/HDTV

ดิจิทัล - HDMI-1 x 1

ดิจิทัล - HDMI-2/MHL x 1

สัญญาณเสียงเข้า

เสียงเข้า

แจ๊คเสียง PC x 1

แจ๊คเสียง RCA (L/R) x 1

MIC

แจ๊คเสียง PC x 1

ข้อกำหนดของสภาพแวดล้อมการทำงาน

อุณหภูมิการทำงาน

0°C-40°C ที่ระดับน้ำทะเล

ความชื้นสัมพัทธ์ในการทำงาน

10%-90% (ไม่กลั่นตัว)

ระดับความสูงในการทำงาน

0-1499 ม. ที่ 0°C-35°C

1500-3000 ม. ที่ 0°C-30°C (เมื่อเปิดโหมด

ระดับความสูงสูง)

อุณหภูมิขณะเก็บรักษา

-20°C-60°C

ความชื้นขณะเก็บรักษา

10%-90% RH (ไม่กลั่นตัว)

ระดับความสูงขณะเก็บรักษา

30°C@ 0-12,200 ม. เหนือระดับน้ำทะเล

การขนส่ง

แนะนำให้ใช้บรรจุภัณฑ์เดิมหรือเทียบเท่า

การซ่อม

โปรดไปที่เว็บไซต์ด้านล่าง

และเลือกประเทศของคุณ

เพื่อพบหน้าต่างติดต่อฝ่ายบริการของคุณ

<http://www.benq.com/welcome>

☞ 所有規格如有變更，恕不另行通知。

光學

解析度

SX751

1024 x 768 XGA

SW752

1280 X 800 WXGA

SH753

1920 X 1080 1080P

SU754

1920 X 1200 WUXGA

顯示系統

單片式DLP™系統

鏡頭焦距 / 編號

F=2.42至 2.97、f=20.70 至 31.05mm

燈泡

310W 燈泡

電氣

電源供應

AC100-240V

50/60 Hz (自動)

4.2A

耗電量

420 瓦 (最大)、<0.5瓦 (待機)

機械

重量

7.28 磅 (3.3 公斤)

輸出端子

喇叭

(單音) 10瓦 x 1

音訊訊號輸出

PC 音訊插孔 x 1

監視器輸出

D-Sub 15-pin (母接頭) x 1

USB

A 型 (5V/1.5A)

控制

USB

MINI-B

RS-232 序列控制

9-pin x 1

紅外線接收器 x 2

12V 觸發

12VDC (0.2A) x 1

區域網路控制

RJ45 x 1

輸入端子

PC 輸入

RGB 輸入

D-Sub 15-pin (母接頭) x 1

視訊訊號輸入

S-VIDEO

Mini DIN 4-pin 連接埠 x 1

VIDEO

RCA 插孔 x 1

SD/HDTV 訊號輸入

數位 - HDMI-1 x 1

數位 - HDMI-2/MHL x 1

音訊訊號輸入

音訊輸入

PC 音訊插孔 x 1

RCA 音訊插孔 (左 / 右) x 1

MIC

PC 音訊插孔 x 1

環境需求

操作溫度

0°C 至 40°C (海平面)

操作相對溼度

10% - 90% (未凝結)

操作海拔

0 至 1499 公尺，於 0°C 至 35°C

1500 至 3000 公尺，於 0°C 至 30°C

(啟動「高海拔模式」)

儲存溫度

-20°C - 60°C

儲存濕度

10% - 90% RH (未凝結)

儲存海拔高度

30°C @ 海平面 0 ~ 12,200m

搬運

建議使用原始包裝或同材質的包裝材料。

維修

請瀏覽以下網站並選擇所在國家，即可

找到服務聯繫窗口。

<http://www.benq.com/welcome>

规格



所有规格如有更改，恕不另行通知。

光学

分辨率

SX751
1024 x 768 XGA
SW752
1280 x 800 WXGA
SH753
1920 x 1080 1080P
SU754
1920 x 1200 WUXGA

显示系统

单片 DLP™ 系统

镜头光圈值

F=2.42 至 2.97, f=20.70 至 31.05mm

灯泡

310W 灯泡

电气

电源

AC100-240V
50/60 Hz (自动)
4.2A

功耗

420W (最大); < 0.5W (待机)

机械

重量

7.28 磅 (3.3 千克)

输出接口

扬声器

(单声) 10W x 1

音频信号输出

PC 音频插孔 x 1

显示器输出

D-Sub 15 针 (接口) x 1

USB

A 型 (5V/1.5A)

控制

USB

MINI-B

RS-232 串行控制

9 针 x 1

红外线接收器 x 2

12V 触发器

12VDC (0.2A) x 1

LAN 控制

RJ45 x 1

输入接口

PC 输入

RGB 输入

D-sub 15- 针 (母) x 1

视频信号输入

S-VIDEO

Mini DIN 4- 针端口 x 1

VIDEO

RCA 插口 x 1

SD/HDTV 信号输入

数字 - HDMI-1 x 1

数字 - HDMI-2/MHL x 1

音频信号输入

音频输入

PC 音频插孔 x 1

RCA 音频插孔 (L/R) x 1

MIC

PC 音频插孔 x 1

环境要求

运行温度

0°C-40°C (海平面时)

运行相对湿度

10%-90% (无冷凝)

运行高度

0-1499 m · 0°C-35°C 时

1500-3000 m · 0°C-30°C 时

(开启高海拔模式)

存储温度

-20°C-60°C

存储湿度

10%-90% 相对湿度 (无冷凝)

存储海拔高度

海平面上 0~12,200m 时 30°C

运输

建议使用原包装或等效包装。

维修

请访问以下网站并选择所在国家

/ 地区以查找服务联系窗口。

<http://www.benq.com/welcome>

☞ すべての仕様は予告なしに変更することがあります。

光学

解像度

SX751
1024 x 768 XGA
SW752
1280 X 800 WXGA
SH753
1920 X 1080 1080P
SU754
1920 X 1200 WUXGA

表示システム

単一チップDLP™ システム

レンズF/番号

F=2.42~2.97、f=20.70~31.05mm

ランプ

310W ランプ

電気仕様

電源装置

AC100-240V
50/60 Hz (自動)
4.2A

消費電力

420W (最大)、<0.5W (スタンバイ)

機械仕様

重量

7.28ポンド (3.3Kg)

出力端末

スピーカー

(モノラル) 10ワット x 1

オーディオ信号出力

PC オーディオジャック x 1

モニター出力

D-Sub 15ピン(メス) x 1

USB

タイプA (5V/1.5A)

コントロール

USB

MINI-B

RS-232 シリアルコントロール

9ピン x 1

IR 受信装置 x 2

12V トリガー

12VDC (0.2A) x 1

LAN コントロール

RJ45 x 1

入力端末

PC 入力

RGB 入力

D-Sub 15ピン(メス) x 1

ビデオ信号入力

Sビデオ

ミニDIN 4ピンポート x 1

ビデオ

RCA ジャック x 1

SD/HDTV 信号入力

デジタル - HDMI-1 x 1

デジタル - HDMI-2/MHL x 1

オーディオ信号入力

オーディオ入力

PC オーディオジャック x 1

RCA オーディオジャック (L/R) x 1

MIC

PC オーディオジャック x 1

環境条件

動作温度

0°C-40°C (海拔)

操作時の相対湿度

10%-90% (結露しないこと)

動作高度

0-1499 m (0°C~35°C のとき)

1500-3000 m (0°C~30°C かつ高地

対応モードオン)

保管温度

-20°C ~ 60°C

保管湿度

10%~90% 相対湿度 (結露なきこと)

保管高度

30°C @ 0 ~ 12,200 m (海拔)

輸送

元の梱包材または同等品を推奨します。

修理

以下のWebサイトにアクセスし、お住まいの国を選択して、サービス連絡窓口を確認してください。

<http://www.benq.com/welcome>

사 양



☞ 모든 사양은 사전 통보 없이 변경될 수 있습니다.

광학 사양

해상도

- SX751
1024 x 768 XGA
- SW752
1280 X 800 WXGA
- SH753
1920 X 1080 1080P
- SU754
1920 X 1200 WUXGA

디스플레이 시스템

Single-chip DLP™ 시스템

렌즈 F/ 값

F=2.42~ 2.97, f=20.70 ~ 31.05mm

램프

310W 램프

전기 사양

전원 공급 장치

- AC100-240V
- 50/60Hz(자동)
- 4.2A

소비 전력

420W (최대); < 0.5W (대기)

기계 사양

무게

7.28 lbs (3.3 Kg)

출력 단자

스피커

(모노) 10 와트 1 개

오디오 신호 출력

PC 오디오 잭 1 개

모니터 출력

D-Sub 15- 핀 (암) x1

USB

타입 A (5V/1.5A)

제 어

USB

MINI-B

RS-232 직렬 컨트롤

9 핀 1 개

IR 수신기 2 개

12V 트리거

12VDC(0.2 A) 1 개

LAN 제어

RJ45 1 개

입력 단자

PC 입력 단자

RGB 입력 단자

D-Sub 15 핀 (암) 1 개

비디오 신호 입력

S- 비디오

미니 DIN 4 핀 포트 1 개

비디오

RCA 잭 1 개

SD/HDTV 신호 입력

디지털 HDMI-1 1 개

디지털 HDMI-2/MHL 1 개

오디오 신호 입력

오디오 입력

PC 오디오 잭 1 개

RCA 오디오 잭 (좌 / 우) 1 개

마이크

PC 오디오 잭 1 개

환경 요건

작동 온도

해수면 높이에서 0°C-40°C

작동 상대 습도

10%-90%(비응축)

작동 고도

0°C-35°C 에서 0-1499 m

0°C-30°C 에서 1500-3000 m(높게 모드 사용 시)

보관 온도

-20°C-60°C

보관 습도

10%-90% RH (응축 없음)

보관 고도

30°C@ 0~12,200m (해수면 기준)

운반

원래의 포장 또는 동등한 포장을 권장합니다.

수리

서비스 센터를 찾으려면 아래의 웹사이트를 방문하여 해당 국가를 선택하십시오.
<http://www.benq.com/welcome>

جميع المواصفات عرضة للتغيير دون سابق إخطار.

أطراف توصيل الدخل

دخول الكمبيوتر الشخصي
دخول RGB
عدد ١ D-Sub ذو ١٥ دبوسا (أنثى)
دخول إشارة الفيديو
S-VIDEO
عدد ١ منفذ Mini DIN ذو ٤ دبابيس
فيديو
عدد ١ مقيس من نوع RCA
دخول إشارة SD/HDTV
رقمي - عدد ١ x HDMI-1
رقمي - عدد ١ x HDMI-2/MHL
دخول إشارة الصوت
مقيس دخل الصوت
عدد ١ مقيس صوت كمبيوتر شخصي
عدد ١ مقيس RCA صوتي (يمين/يسار)
MIC (ميكروفون)
عدد ١ مقيس صوت كمبيوتر شخصي

المتطلبات البيئية

درجة حرارة التشغيل
٠-٤٠ درجة مئوية عند مستوى سطح البحر
الرطوبة النسبية عند التشغيل
١٠%-٩٠% (بدون تكثيف)
ارتفاع التشغيل
١٤٩٩-٠ م في ٥٠ مئوية-٣٥ مئوية
١٥٠٠-٣٠٠٠ م في ٥٠ مئوية-٣٠ مئوية
(مع تشغيل وضع الارتفاع العالي)
درجة حرارة التخزين
٢٠- درجة مئوية -٦٠ درجة مئوية
رطوبة التخزين
١٠%-٩٠% رطوبة نسبية، (بدون تكثيف)
ارتفاع التخزين
٣٠ درجة مئوية @ ١٢,٢٠٠-٠ م فوق سطح البحر
النقل
يوصى باستخدام الحزمة الأصلية أو ما يعادلها.
الإصلاح
يرجى زيارة موقع الويب أدناه واختيار بلدك لعرض نافذة
بيانات الاتصال بالدعم الفني.
<http://www.benq.com/welcome>

الضوئية

الدقة
SX751
١٠٢٤ x ٧٦٨ XGA
SW752
١٢٨٠ x ٨٠٠ WXGA
SH753
١٩٢٠ x ١٠٨٠ 1080P
SU754
١٩٢٠ x ١٢٠٠ WUXGA
نظام العرض
نظام DLP™ أحادي الشريحة
رقم التركيز البؤري للعدسة
التركيز البؤري = ٢,٤٢ إلى ٢,٩٧
التركيز البؤري = ٢٠,٧٠ إلى ٣١,٠٥ مم
المصباح
المصباح ٣١٠ وات

الكهربائية

وحدة الإمداد بالطاقة
تيار متردد ١٠٠-٢٤٠ فولت
٦٠/٥٠ هرتز (تلقائي)
٤,٢ أمبير
استهلاك الطاقة
٤٢٠ وات (كحد أقصى)؛
> ٠,٥ وات (وضع الاستعداد)

المواصفات الميكانيكية

الوزن
٧,٢٨ رطل (٣,٣ كجم)

أطراف توصيل الخرج

السماعة
عدد ١ سماعة (أحادية) ١٠ وات
خرج إشارة الصوت
عدد ١ مقيس صوت كمبيوتر شخصي
Monitor Out (خرج الشاشة)
عدد ١ D-Sub ذو ١٥ دبوسا (أنثى)
USB
منفذ من نوع TYPE-A (٥ فولت/١,٥ أمبير)

التحكم

USB
MINI-B
تحكم تسلسلي RS-232
٩ دبابيس x ١
عدد ٢ مستقبل أشعة تحت الحمراء
مشغل ١٢ فولت
عدد ١ بقوة ١٢ فولت تيار مباشر (٠,٢ أمبير)
التحكم في الشبكة المحلية
عدد ١ منفذ توصيل RJ45

Wichtige Sicherheitshinweise

Der Projektor wurde so entwickelt und getestet, dass er die neuesten Normen für Sicherheit bei Geräten der Informationstechnologie erfüllt. Um die Sicherheit dieses Produktes zu gewährleisten, müssen Sie jedoch die in diesem Handbuch und auf dem Produkt vermerkten Anweisungen befolgen.

Sicherheitshinweise

1. Lesen Sie vor Inbetriebnahme des Projektors dieses Handbuch. Bewahren Sie es auf, um bei Bedarf darauf zurückgreifen zu können.

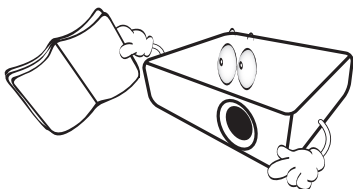

2. Sehen Sie während des Betriebs nicht direkt in die Projektorlinse. Durch das helle Licht können Ihre Augenschädigt werden.

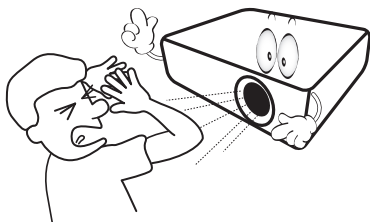

3. Wenden Sie sich, wenn eine Reparatur erforderlich ist, an einen autorisierten Kundendienst.

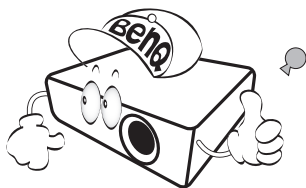

4. Öffnen Sie immer die Blende der Linse (falls vorhanden), oder entfernen Sie die Schutzkappe (falls vorhanden) von der Linse, wenn die Projektorlampe eingeschaltet ist.

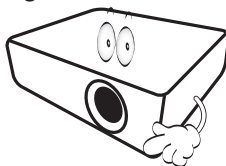

5. In manchen Ländern ist die Netzspannung NICHT stabil. Dieser Projektor kann innerhalb eines Bereichs von 100 bis 240 Volt Wechselstrom betrieben werden. Er kann jedoch bei Stromausfällen oder Spannungsschwankungen von ± 10 Volt ausfallen. An Orten mit Stromausfällen oder instabiler Netzspannung sollten Sie daher in Verbindung mit dem Projektor einen Stromstabilisator, einen Überspannungsschutz oder eine unterbrechungsfreie Stromversorgung (USV) installieren.

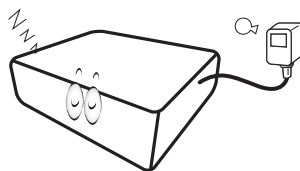

Sicherheitshinweise (Fortsetzung)

6. Sorgen Sie dafür, dass die Projektionslinse bei Betrieb frei ist, da andernfalls Beschädigungen durch Wärme entstehen können oder Brandgefahr besteht. Um die Lampe vorübergehend auszuschalten, drücken Sie am Projektor oder auf der Fernbedienung auf die Taste ECO BLANK/BLANK.



7. Die Lampe wird während des Betriebs extrem heiß. Lassen Sie bei einem Lampenwechsel zunächst den Projektor ca. 45 Minuten lang abkühlen, bevor Sie das Lampelement entfernen.

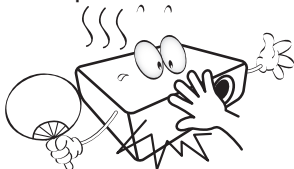

8. Benutzen Sie Lampen nicht über die angegebene maximale Nutzungsdauer hinaus. Übermäßige Nutzung der Lampen über die angegebene Lebensdauer hinaus kann in seltenen Fällen zum Zerbrechen führen.

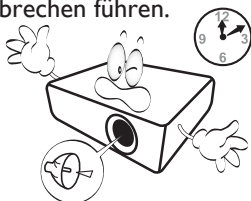

9. Der Projektor muss unbedingt vom Netz getrennt werden, bevor das Lampelement oder andere elektronische Bauteile entfernt werden.

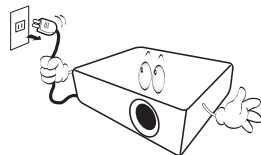

10. Sorgen Sie für einen sicheren und stabilen Stand des Geräts. Andernfalls kann es herunterfallen und beschädigt werden.

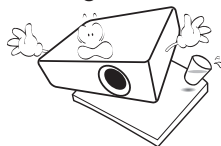

11. Versuchen Sie niemals, den Projektor auseinanderzubauen. Im Inneren des Geräts stehen Teile unter Spannung. Der Kontakt mit diesen Teilen kann zu lebensgefährlichen Verletzungen führen. Die Lampe ist das einzige vom Benutzer zu wartende Teil und mit einer abnehmbaren Abdeckung versehen. Andere Abdeckungen dürfen unter keinen Umständen geöffnet oder entfernt werden. Wenden Sie sich für Reparaturen an einen entsprechend qualifizierten professionellen Kundendienst.

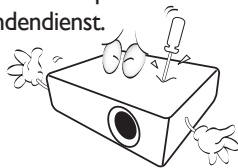

Sicherheitshinweise (Fortsetzung)

12. Während das Gerät in Betrieb ist, treten möglicherweise aus dem Belüftungsgitter heiße Luft oder auffallende Gerüche aus. Dies ist normal und weist nicht auf einen Defekt des Gerätes hin.
13. Stellen Sie den Projektor nicht an folgenden Standorten auf:
- Orte mit unzureichender Belüftung oder unzureichendem Platz. Der Abstand zur Wand muss mindestens 50 cm betragen, und die Belüftung des Projektors darf nicht behindert sein.
 - Orte mit sehr hohen Temperaturen, z. B. in Kraftfahrzeugen mit verschlossenen Fenstern und Türen.
 - Orte mit sehr hoher Luftfeuchtigkeit oder hoher Konzentration von Staub und Zigarettenrauch. Hierdurch können optische Bauteile verunreinigt, die Nutzungsdauer des Projektors verringert und das Bild verdunkelt werden.

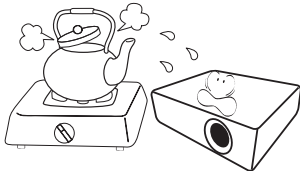

- Orte in der Nähe von Feuermeldern
- Orte mit Temperaturen über 40°C (104°F)
- Orte in einer Höhe von über 3000 m (10000 Fuß).

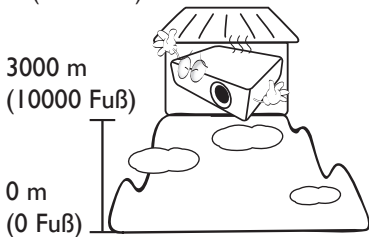

14. Blockieren Sie nicht die Belüftungsöffnungen.
- Stellen Sie den Projektor nicht auf eine Decke, auf Bettzeug oder auf eine andere weiche Oberfläche.
 - Bedecken Sie den Projektor nicht mit einem Tuch oder einem anderen Gegenstand.
 - In der Nähe des Projektors dürfen sich keine leicht entflammaren Stoffe befinden.



Wenn die Belüftungsöffnungen blockiert sind, kann Überhitzung im Projektor zu einem Brand führen.

15. Stellen Sie den Projektor für den Betrieb immer auf einer ebenen, waagerechten Fläche auf.
- Verwenden Sie das Gerät nicht auf unebenen Flächen mit einer Neigung von mehr als 10 Grad (nach rechts/links) bzw. 15 Grad (nach vorne/hinten). Die Verwendung des Projektors auf nicht waagerechten Flächen kann zu Fehlfunktionen oder Beschädigungen der Lampe führen.



16. Stellen Sie das Gerät nicht senkrecht auf eine Seite. Andernfalls kann der Projektor umfallen und beschädigt werden oder Verletzungen verursachen.



Sicherheitshinweise (Fortsetzung)

17. Treten Sie nicht auf den Projektor, und stellen Sie nichts auf das Gerät. Andernfalls können Schäden am Projektor sowie Unfälle und Verletzungen die Folge sein.

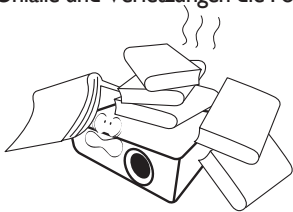

18. Stellen Sie keine Flüssigkeiten auf den Projektor oder in seine Nähe. Wenn Flüssigkeiten in das Projektorinnere eindringen, kann dies zu Fehlfunktionen des Projektors führen. Wenn Flüssigkeit in den Projektor eingedrungen ist, trennen Sie das Netzkabel von der Steckdose, und setzen Sie sich mit BenQ in Verbindung, um den Projektor reparieren zu lassen.

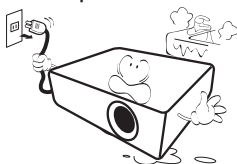

19. Dieser Projektor kann Bilder umgedreht anzeigen, so dass er auch an der Decke montiert werden kann.

- ⚠ Die Deckenmontage des Projektors muss fachgerecht unter Verwendung des speziellen Deckenmontagesatzes von BenQ erfolgen.

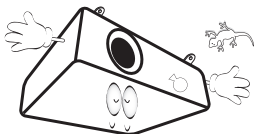

20. Dieses Gerät muss geerdet werden.

- ⚠ Deckenmontage des Projektors
Damit der Betrieb des BenQ-Projektors reibungslos verläuft und Verletzungen an Personen sowie Sachschäden vermieden werden, sollten Sie mit dem folgenden Sicherheitsaspekt vertraut sein. Wenn Sie den Projektor an der Decke befestigen möchten, sollten Sie unbedingt einen gut passenden BenQ-Deckenmontagesatz verwenden und sicherstellen, dass dieser fachgerecht und sicher installiert wurde. Falls Sie für den Projektor einen Deckenmontagesatz eines anderen Herstellers verwenden, besteht die Gefahr, dass der Projektor aufgrund einer unsachgemäßen Befestigung mit falschen/zukurzen Schrauben von der Decke fällt. Der BenQ-Deckenmontagesatz für den Projektor ist im selben Fachgeschäft erhältlich, in dem Sie auch den BenQ-Projektor erworben haben. BenQ empfiehlt, dass Sie außerdem ein separates, mit dem Kensington-Schloss kompatibles Sicherheitskabel kaufen und dieses ordnungsgemäß in der Aussparung für das Kensington-Schloss am Projektor und an der Grundplatte des Deckenmontagegestells anbringen. Neben dem Diebstahlschutz bietet dies einen Fallschutz, sollte sich der Projektor aus seiner Befestigung am Montagegestell lösen.

- ⚠ Quecksilber -- Diese Lampe enthält Quecksilber. Entsorgen Sie sie entsprechend der vor Ort geltenden Gesetze und Bestimmungen. Siehe www.lamprecycle.org.