

# beko

**Frost Free Klmik-Sgavklmik**

/ Kasutusjuhend

**No Frost Chlodziarko-Zamrazarka**

/ Instrukcja obsugi

**Frost Free Ŗaldytuvas-Ŗaldiklis**

/ Naudojimo instrukcija

**Frost Free Aukstuma Kameru un Saldtavu**

/ LietoŖanas instrukcija

**Frigorifero Congelatore No-Frost**

/ Istruzioni per l'uso

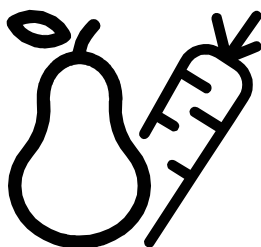

RCNA305K40WN



### **HOIATUS!**

Et külmutusseade, mis kasutab igati keskkonnasõbralikku külmutusagensit R600a (tuleohtlik ainult teatavatel tingimustel), töötaks normaalselt, peate järgima järgmisi eeskirju:

- Ärge blokeerige õhu vaba ringlust seadme ümbruses.
- Ärge püüdke sulamist kiirendada mehaaniliste abivahenditega, mida tootja ei ole soovitanud.
- Ärge kahjustage külmutusagensikontuuri.
- Ärge kasutage toiduainete hoiukambrites elektriseadmeid, mida tootja ei ole soovitanud.

### **UWAGA!**

Aby zapewnić normalną pracę tej, wykorzystującej całkowicie przyjazny środowisku (łatwopalny tylko w pewnych warunkach) środek chłodniczy R600a, chłodziarko-zamrażarki, należy przestrzegać następujących zasad:

- Nie należy blokować swobodnego przepływu powietrza wokół chłodziarko-zamrażarki.
- W celu przyspieszenia rozmrażania nie należy używać żadnych innych urządzeń mechanicznych niż zalecane przez producenta.
- Nie wolno uszkodzić obwodu chłodniczego.
- Wewnątrz komory przechowywania żywności nie należy używać żadnych innych urządzeń elektrycznych niż ewentualnie zalecanych przez producenta.

### **DĒMESIO!**

Norēdami uztikrinti normalu šio šaldymo prietaiso, kuriame naudojama visiškai aplinkai žalos nedaranti šaldymo medžiaga R600a (degi esant tik tam tikroms aplinkos sąlygoms), veikimą, privalote vadovautis šiomis taisyklėmis:

- Nesutrikdykite laisvos oro cirkuliacijos aplink prietaisą.
- Norėdami pagreitinti atšildymo procesą, nenaudokite kitokių, nei gamintojų rekomenduojamų mechaninių priemonių.
- Nesugadinkite šaldymo linijos.
- Buitinio prietaiso maisto saugojimo skyriuose nenaudokite elektrinių prietaisų, nebent juos rekomenduotų gamintojas.

### **BRĪDINĀJUMS!**

Lai jūsu aukstumiekārta, kas izmanto videi pilnīgi nekaitīgu dzesēšanas vielu R600a (tā ir viegli uzliesmojoša tikai zināmos apstākļos), pareizi darbotos, ievērojiet šos noteikumus.

- Netraucējiet brīvu gaisa cirkulāciju apkārt iekārtai.
- Atlaidināšanas procesa paātrināšanai izmantojiet tikai ražotāja ieteiktās mehāniskās ierīces.
- Neatļaidiniet dzesēšanas kontūru.
- Pārtikas nodalījumu iekšpusē drīkst izmantot elektriskās ierīces tikai tad, ja tās ieteicis ražotājs.

### **AVVERTENZA!**

Per garantire il funzionamento adeguato dell'elettrodomestico, che utilizza il refrigerante R600a completamente adatto all'ambiente (infiammabile solo in determinate condizioni), è necessario attenersi alle seguenti regole:

- Non ostacolare la libera circolazione dell'aria attorno all'elettrodomestico.
- Per accelerare lo sbrinamento non utilizzare dispositivi meccanici diversi da quelli consigliati dal produttore.
- Non danneggiare il circuito refrigerante.
- Non utilizzare all'interno del comparto del cibo elettrodomestici diversi da quelli consigliati dal produttore.

#### ET

Antud seade on varustatud **G**-energiaklassi valgusallikaga. Antud valgusallikat tohib vahetada ainult professionaalne remonditöökoda.

#### PL

Ten produkt jest wyposażony w źródło światła o klasie energetycznej "**G**". Źródło światła w tym produkcie może być wymieniane wyłącznie przez profesjonalnych serwisantów.

#### LT

Šiame produkte yra „**G**“ energijos klasės apšvietimo šaltinis. Šio produkto apšvietimo šaltinį gali pakeisti tik profesionalai.

#### LV

Šim produktam ir "**G**" enerģijas klases gaismas avots. Gaismas avotu šajā produktā drīkst nomainīt tikai profesionāli remonta veicēji.

#### IT

Questo prodotto è dotato di una sorgente di illuminazione con classe energetica "**G**". La sorgente di illuminazione nel prodotto dovrà essere sostituita solo da professionisti nel campo della riparazione.

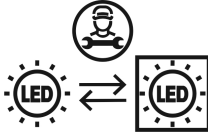

## ET Register

Ohutus ennekõike! /1  
Elektriohutus /2  
Transpordieeskirjad /2  
Paigaldusjuhised /2  
Esmane tutvus seadmega /2  
Toiduainete soovituslik paigutus seadmes /2  
Temperatuuri valik ja reguleerimine /3  
Enne seadme kasutamist /3  
Külmutatud toiduainete säilitamine /3  
Värskete toiduainete külmutamine /3  
Jääkuubikute valmistamine /3  
Sulatamine /3  
Sisevalgusti püri vahetamine /4  
Puhastamine ja hooldus /4  
Ukse avanemissuuna muutmine /4  
Käsud ja keelud /4  
Energiaakulu /5  
Seadme töötamisel tekkinud müra ja vibratsioon /5  
Probleemide kõrvaldamine /5

## PL Spis treści

Przedะ wszytким bezpieczeŃstw! /6  
Wymogi elektryczne; Instrukcje transportowe /7  
Instrukcje instalacyjne /7  
Poznaj swoj! chłodziarkę /7  
Sugerowane ułożenie żywnośc! w chłodziarce /7  
Regulacja i nastawianie temperatury /8  
Przed uruchomieniem /8  
Przechowywanie żywnośc! mrozonej /8  
Zamrażanie żywnośc! świeżej /8  
Sporządzenie kostek lodu; Odszranianie /9  
Wymiana żarówki oświetlenia wewnętrzznego /9  
Czyszczenie i konserwacja /9  
Przenoszenie drzwiczek /9  
Co trzeba, a czego nie należy robić /10  
Zużycie energii /10  
Rozmieszczenie żywnośc! /11  
Przykłady zastosowań /11  
Zalecane ustawienia /11  
Odgłosy pracy chłodziarki /11  
Usuwanie problemów /11  
Gwarancja /12

## LT Rodyklė

Pirmiausia- saugumas! /13  
Elektros reikalavimai /14  
Gabenimo instrukcijos /14  
Instaliavimo instrukcijos /14  
Susipažinkite su būtinu prietaisu /14  
Rekomenduojamas maisto produktų išdėstymas būtiname prietaise /14  
Temperatūros kontrolė ir reguliavimas /15  
Prieš pradędant naudoti /15  
Šaldytų maisto produktų laikymas /15  
Šviežių maisto produktų užšaldymas /15  
Ledo gabaliukų gaminimas /15  
Atšildymas /15  
Vidinės lempuės pakeitimas /16  
Valymas ir priežiūra /16  
Durių perstatymas /16  
Nurodymai /16  
Energijos sąnaudos /17  
Informacija apie garsus ir vibraciją /17  
Gedimų šalinimas /17

## LV Saturs

Droša izmantošana /18  
Elektrofikla atbilstība /19  
Norādījumi par transportēšanu /19  
Norādījumi par uzstādīšanu /19  
Iepazīšanās ar iekārtu /19  
Ieteicamais pārtikas izkārtojums iekārtā /19  
Temperatūras kontrole un regulēšana /20  
Pirms izmantošanas /20  
Saldētas pārtikas uzglabāšana /20  
Svaigas pārtikas sasaldēšana /20  
Ledus gabaliņu pagatavošana /20  
Attādināšana /20  
Iekšējā apgaismojuma spuldzes nomainīšana /21  
Tīrīšana un apkope /21  
Durvju pārvietošana /21  
Ko darīt un ko nedarīt /21  
Elektroenerģijas patēriņš /22  
Informācija par darbības laikā dzirdamajiem trokšņiem /22  
Traucējummeklēšana /22

## IT Indice

Innanzitutto la sicurezza /23  
Requisiti elettrici; Istruzioni per il trasporto /24  
Istruzioni di installazione /24  
Conoscere l'elettrodomestico /24  
Suggerimenti sulla disposizione del cibo nell'elettrodomestico /24  
Controllo e regolazione della temperatura /25  
Prima della messa in funzione /25  
Conservazione di cibo congelato /25  
Congelamento di cibi freschi /26  
Preparazione dei cubetti di ghiaccio /26  
Sbrinatorio /26  
Sostituzione della lampadina interna /26  
Pulizia e manutenzione /26  
Riposizionamento dello sportello /27  
Cosa fare e cosa non fare /27  
Consumo energetico /27  
Informazioni sui rumori di funzionamento /28  
Risoluzione dei problemi /28

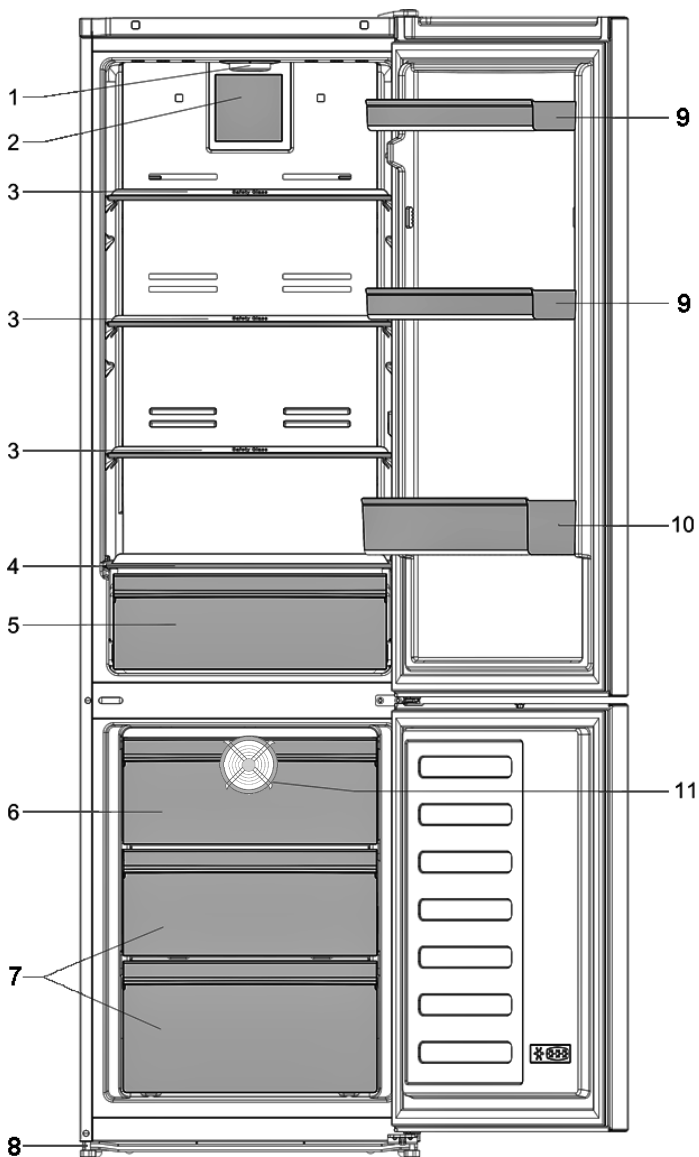

**1**

**i** Kasutusjuhendis esinevad joonised on skemaatilised ja ei pruugi täpselt vastata teie tootele. Kui kõnealused osad ei ole teie soetatud tootega kaasas, kehtib see teiste mudelite kohta.

**i** Rysunki w niniejszej instrukcji to tylko schematy i nie muszą ściśle odpowiadać waszemu modelowi lodówki. Jeśli pewnych części nie ma w Waszej lodówce, to znaczy, że odnoszą się do innych modeli.

**i** Šiame eksploatavimo vadove pateikti paveikslėliai yra orientacinio pobūdžio; gali būti, kad jie tiksliai nevaizduoja jūsų turimo gamtinio. Jei jūs turimate gaminyje nera aprašomu daliu, tai reiškia, jog tai taikoma kitiems modeliams.

**i** Attēli šajā instrukciju rokasgrāmatā ir shēmatiski un var precīzi neatbilst jūsu modelim. Ja attiecīgās daļas nav iekļautas jūsu iegādātā produkta komplektācijā, tad tās attiecas uz citiem modeļiem.

**i** Le illustrazioni contenute in questa guida sono schematiche e potrebbero non corrispondere esattamente al prodotto in uso. Se le parti in oggetto non sono incluse nel prodotto acquistato, significa che sono da intendersi per altri modelli.

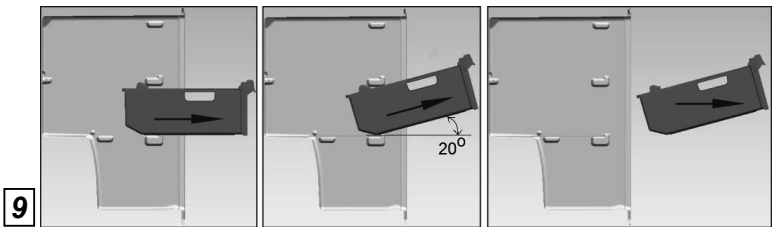
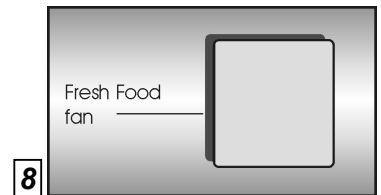
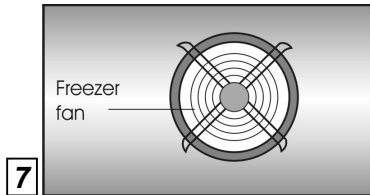
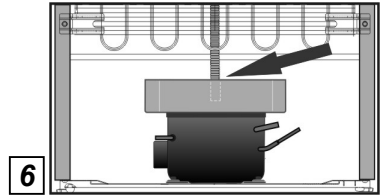
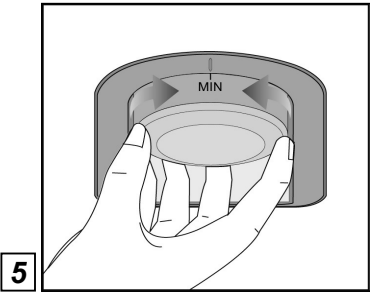
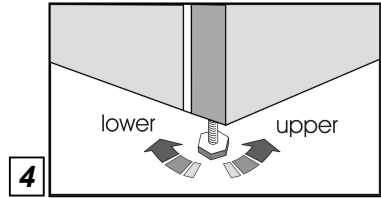
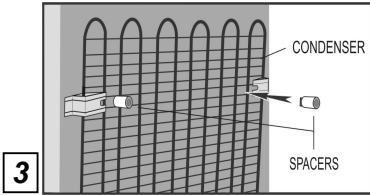
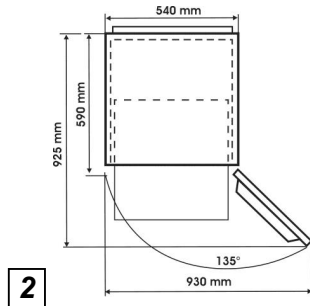
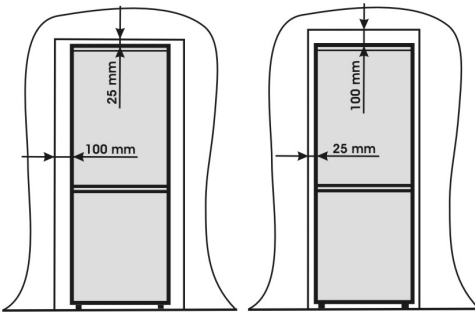

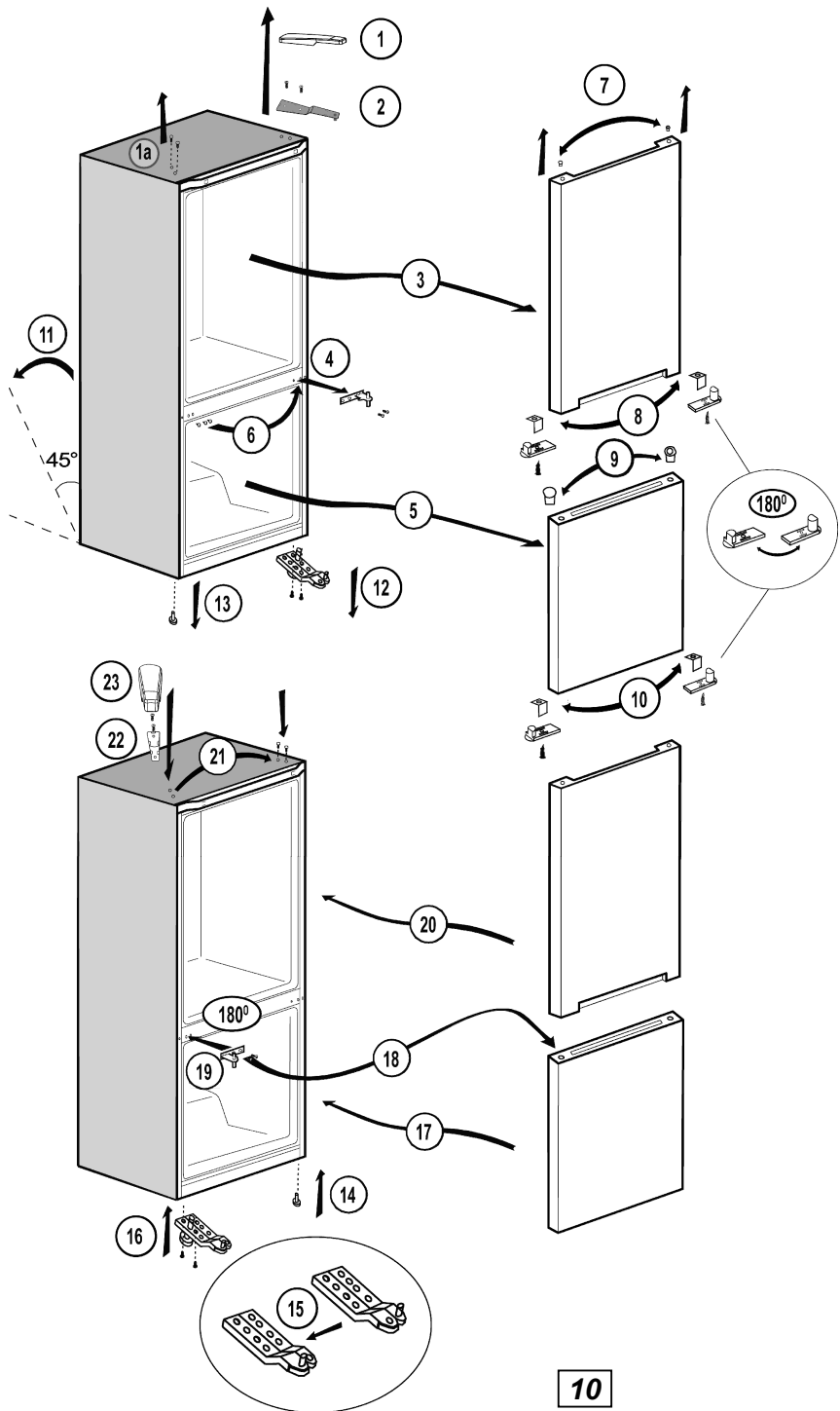

Palju õnne aruka valiku puhul, **Beko** meie kvaliteetseade teenib teid kindlasti palju aastaid.

### **Ohutus ennekõike!**

Ärge ühendage seadet elektrivõrku enne, kui pakendi ja transpordikaitsme kõik osad on eemaldatud.

- Laske seadmel enne sisselülitamist vähemalt 4 tundi seista, et süsteemi tööseisund saaks pärast horisontaalasendis transporti taastuda.

Luku või riiviga varustatud seadme kasutusel kõrvaldamisel jätke lukk/riiv ohutusse asendisse, et lapsed ei saaks seadmesse lõksu jääda.

- Seadet võib kasutada ainult ettenähtud otstarbeks.

- Ärge utiliseerige seadet põletamise teel. Seadme isolatsiooni koostisse kuuluvad kloorfluorsüsinikke mittesisaldavad ained, mis on tuleohtlikud. Lisateabe saamiseks utiliseerimismeetodite ja -võimaluste kohta pöörduge kohaliku omavalitsuse poole.
- Me ei soovita seadet kasutada kütmata külmas ruumis (nt garaaž, kasvuhoone, juurdeehitis, kuur, kõrvalhoone vms).

Tutvuge hoolikalt kasutusjuhendiga, et oskaksite seadet optimaalselt ja probleemideta kasutada. Juhiste eiramisel võite jääda ilma tasuta garantiiteeninduse õigusest.

Hoidke juhendit kindlas kohas, et see vajadusel kergesti leida.

Originaalvaruosad on saadaval 10 aasta jooksul seadme valmistamisest.

**Seade ei ole mõeldud kasutamiseks füüsilise, meele- või vaimupuudega või nappide kogemuste ja teadmistega inimestele, välja arvatud juhul, kui nad kasutavad seda oma ohutuse eest vastutava isiku järelevalve all või on saanud vastavad juhised.**  
**Lastel tuleb silma peal hoida, et nad ei saaks seadmega mängida.**



### TEAVE



**ENERGY**



SUPPLIER'S NAME

MODEL IDENTIFIER (\*)

A

A

. Tooteandmebaasis säilitatava mudeli kohta käiva teabe juurde pääseb järgmisele veebisaidile sisenedes ja otsides energiamärgiselt oma mudeli identifikaatori (\*).

<https://eprel.ec.europa.eu/>



## Elektriohutus

Enne seadme vooluvõrku ühendamist kontrollige, kas seadme sees paiknevale andmesildile märgitud toitepinge ja sagedus vastavad vooluvõrgu näitajatele. Soovitage ühendada seadme vooluvõrku sobivas kohas paikneva kaitsmega varustatud seinakontakti kaudu.

### HOIATUS! Seade peab olema maandatud.

Elektriseadmete remondiga võivad tegelda ainult kvalifitseeritud spetsialistid. Kvalifitseerimata isiku tehtud oskamatut remont võib põhjustada ohte, mis võivad seadme kasutajat tõsiselt kahjustada.

### TÄHELEPANU!

Seadmes on kasutusel külmutusagens R600a, mis on keskkonnasõbralik, kuid tulehtlik gaas. Toodet tuleb transportida ja paigaldada ettevaatlikult, et mitte kahjustada jahutussüsteemi. Kui jahutussüsteem on viga saanud ja on tekkinud gaasileke, hoidke toodet eemal lahtistest leekidest ja tuulutage veidi aega ruumi.

**HOIATUS:** Ärge kasutage sulatusprotsessi kiirendamiseks mehaanilisi vms abivahendeid peale tootja soovitatute.

**HOIATUS:** Ärge kahjustage külmutusagensikontuuri.

**HOIATUS:** Ärge kasutage toiduainete hoiukambrites elektriseadmeid, välja arvatud tootja soovitatud seadmetüübid.

## Transpordieeskirjad

1. Seadet võib transportida ainult püstasendis. Tarnepakend peab transpordi käigus terveks jääma.
2. Kui seadet on transportitud horisontaalasendis, ei tohi seda vähemalt 4 tundi kasutada, et süsteem saaks taastuda.
3. Eespool toodud juhiste eiramisel võib seade saada kahjustusi, mille eest tootja ei vastuta.
4. Seade peab olema kaitstud vihma, niiskuse ja muude atmosfäärirõhude eest.

### NB!

- Seadme puhastamisel/transportimisel tuleb vältida seadme tagaküljel asuva kondensaatori metalltraatide puudutamist, sest need võivad vigastada sõrmi või käsi.
- Ärge istuge ega seiske seadme peal, sest see ei ole selleks ette nähtud. Võite end vigastada või seadet kahjustada.
- Et mitte vigastada toitejuhet, jälgige seadme teisaldamisel, et toitejuhe ei jääks seadme alla.
- Ärge laske lastel seadme ja selle nuppudega mängida.

## Paigaldusjuhised

1. Ärge paigutage seadet ruumi, mille temperatuur võib langeda öösiti alla -15°C (5 F), seda eriti talvel.
2. Ärge asetage seadet pliidi või radiaatori lähedusse ega otsese päikesevalguse kätte, sest see koormab liigselt seadme funktsiooni. Seadme paigaldamisel sügavkülmiku või küttekeha lähedusse jätke vajalik vahemaa:

pliidist	30 mm
radiaatorist	300 mm
külmkapist	25 mm

3. Veenduge, et seadme ümber on piisavalt ruumi õhu vaba ringluse jaoks (**joonis 2**).

- Külmkapi ja seinaga õige vahemaa seadmiseks paigaldage külmkapi taha õhutuskate (**joonis 3**).

4. Seade tuleb paigutada ühetasasele pinnale. Kahte esijalga saab vajadusel reguleerida. Seadme loodimiseks reguleerige kahte esijalga, pöörates neid päri- või vastupäeva, kuni seade seisab pörandal kindlalt ja otse. Jalgade õige reguleerimine aitab vältida liigset vibratsiooni ja müra (**joonis 4**).

5. Juhised seadme kasutamiseks eelvalmistamiseks leiate lõigust "Puhastamine ja hooldus".

## Esmane tutvus seadmega

### (joonis 1)

- 1 - Reguleerimisnupp ja sisevalgusti
- 2 - Jahutuskambri ventilaator
- 3 - Reguleeritavad riulid
- 4 - Juurviljakasti kate
- 5 - Juurviljakastid
- 6 - Kiirkülmutus kamber
- 7 - Sügavkülmutatud toiduainete kambrid
- 8 - Reguleeritav jalg
- 9 - Purgiriil
- 10 - Pudeliriil
- 11 - Sügavkülmiku ventilaator

Ventilaatorite eesmärk on tagada õhu ringlus kambrites. Need on jadaühenduses mootoriga-kompressoriga. Kui mootor-kompressor on välja lülitatud, ei tööta ka ventilaatorid.

## Toiduainete soovituslik paigutus seadmes

Juhised optimaalse säilivuse ja hügieeni tagamiseks:

1. Jahutuskamber on ette nähtud värske toiduainete ja jookide lühiajaliseks hoidmiseks.
2. Külmutuskamber vastab  nõuetele ja sobib eelkülmutatud toiduainete külmutamiseks ja säilitamiseks. Alati tuleb järgida toiduainete pakendile märgitud soovitusi  säilitustingimuste kohta.
3. Piimatooteid tuleb hoida ukse küljes paiknevas spetsiaalses hoidikus.
4. Valmistoitule tuleb hoida õhukindlalt suletud anumates.
5. Pakendatud töötlemata tooteid võib hoida riulil. Värsked puu- ja köögiviljad tuleb puhtaks pesta ja hoida köögiviljasahtlites.
6. Pudeleid võib hoida ukseriulil.
7. Toorest liha hoidke kilekotis kõige alumisel riulil. Vältige selle kokkupuudet valmistoiduga, et viimane ei saastuks. Ohutuse huvides ärge säilitage toorest liha üle kahe-kolme päeva.
8. Maksimaalse efektiivsuse tagamiseks ei tohi eemaldatavaid riuleid katta paberi või muu materjaliga, mis takistab õhuringlust.
9. Ärge hoidke taimetõli ukseriulil. Hoidke toiduaineid pakendis, kilekotis või kaanega suletud nõus. Laske kuuma toidul ja joogil enne külmkapi panekut jahtuda. Avatud plekkpurkide sisu tuleb tõsta ümber teise anumasse.

10. Gaseeritud jooke ei tohi külmutada ja külmutatud tooteid (nt mahlahäästid) ei tohi tarbida liiga külmalta.

11. Mõned puu- ja köögiviljad ei kannata hoidmist temperatuuril 0°C ringis. Seepärast tuleb ananassi, melonit, kurki, tomateid jms hoida kilekotis.

12. Kanget alkoholi tuleb hoida püstiselt tihedalt suletud anumates. Ärge hoidke külmkapis kunagi tooteid, mis sisaldavad kergsüttivaid ohtlikke gaase (nt sifoonpudelid, pulverisaatorid jne) või plahvatusohtlikke aineid. Plahvatusoht.

13. Sahtlite eemaldamisel külmutuskambri juhinduge **joonisest 9**.

### Temperatuuri valik ja reguleerimine

Töötemperatuuri seatakse reguleerimisnupuga (**joonis 5**), mis paikneb jahutuskambri laes. Nupu reguleerimisvahemik on 1st (minimaalne) MAX ni (maksimaalne) – MAX vastab kõige külmemale temperatuurile. Seadme esmakordsel sisselülitamisel tuleb reguleerimisnupp seada sellisesse asendisse, et jahutuskambri keskmine temperatuur ei oleks 24 tunni möödudes kõrgem kui +5 C (+41 F). Soovitame seada lüliti keskmisse asendisse ja jälgida, kas seadmes on soovitud temperatuur (mida lähemal on lüliti maksimum asendile, seda külmem on temperatuur, ja vastupidi). Jahutuskambri mõned osad võivad olla jahedamad või soojemad (nt salatikamber ja külmiku ülaosa) – nii see peabki olema. Soovitame kontrollida temperatuuri täpse termomeetriga ja veenduda, et hoiukambrites on vajalik temperatuur. Vaadake termomeetri näitu võimalikult ruttu, sest mööduriista sügavkülmikust väljavõtmisel tõuseb selle temperatuur väga kiiresti. Pidage meeles, et ukse avamisel pääseb külm õhk välja ja sisetemperatuur tõuseb. Seepärast ärge hoidke ust lahti, vaid sulgege see kohe pärast toidu asetamist külmkappi või sealt väljavõtmist.

### Enne seadme kasutamist

#### Viimane kontroll

Enne, kui asute seadet kasutama, kontrollige järgmist:

1. Kas seade on jalgade abil korralikult looditud?
2. Kas külmiku sisemus on kuiv ja kas õhk saab selle tagaosas vabalt liikuda?
3. Kas sisemus on puhas (vt lõiku "Puhastamine ja hooldus")?
4. Kas pistik on seinakontakti ühendatud ja elektrivarustus sisse lülitatud? Kas ukse avamisel süttib jahutuskambri tuli?

#### Arvestage järgmist:

5. Kompressori käivitumisega kaasneb müra. Külmutussüsteemis olev vedelik ja gaasid võivad samuti müra tekitada, seda isegi juhul kui kompressor ei tööta. See on täiesti normaalne nähtus.
6. Kapipealse kergelt laineline kuju tuleneb tootmisprotsessist ja ei ole defekt.
7. Soovitame seada lüliti keskmisse asendisse ja kontrollida, et seadmes oleks püsivalt etteantud säilitustemperatuur (vt lõiku "Temperatuuri valik ja reguleerimine").
8. Ärge asetage toitu külmikusse kohe pärast selle sisselülitamist.

Oodake, kuni seade saavutab õige säilitustemperatuuri. Soovitame kontrollida temperatuuri täpse termomeetriga (vt lõiku "Temperatuuri valik ja reguleerimine").

### Külmutatud toiduainete säilitamine

Sügavkülmik sobib kauplustest ostetud külmutatud toidu pikaajaliseks säilitamiseks ning seda võib kasutada ka värskete toidu külmutamiseks ja säilitamiseks. Voolukatkestuse ajal ärge avage seadme ust. Kui voolukatkestus kestab kauem, tuleb toiduaineid kontrollida ja kohe ära tarvitada või kuumtöödelda ja seejärel uuesti külmutada.

### Värskete toiduainete külmutamine

Parima tulemuse saavutamiseks järgige alltoodud juhiseid. Ärge külmutage korraga liiga suurt toidukogust. Toidu kvaliteet säilib kõige paremini, kui see võimalikult kiiresti läbi külmub. Ärge ületage seadme külmutusjõudlust 24 tunni jooksul. Sooja toidu asetamisel külmutuskambri töötab külmutussüsteem lakkamatult, kuni toit läbi külmub. See võib ajutiselt langetada temperatuuri jahutuskambri. Et värskete toidu külmutamine toimuks võimalikult efektiivselt, seadke reguleerimisnupp maksimumväärtusele 24 tundi enne toidu asetamist sügavkülmikusse. Pärast toidu läbikülmumist võib keerata nupu uuesti algele väärtusele. Väikese toidukoguse (kuni 1/2 kg) külmutamiseks ei pea temperatuuri reguleerima. Jälgige, et värsked toiduained ei seguneks külmutatud toiduainetega.

### Jätkuubikute valmistamine

Täitke jäänõu kolmveerandini veega ja asetage külmutuskambri. Kasutage jäätunud nõude eemaldamiseks lusika käepidet vms, aga mitte mingil juhul teravaservalisi esemeid (nt nuga või kahvlit).

### Sulatamine

#### A) Jahutuskamber

Jahutuskambrit sulatatakse automaatselt.

Sulamisvesi voolab läbi äravoolutoru kogumisanumasse, mis asub seadme tagaosas.

Veenduge, et äravoolutoru ots asetseb kindlalt kogumisküna kompressori peal, et vesi ei voolaks elektrisüsteemi või põrandale (**joonis 6**).

#### B) Külmutuskamber

NO FROST sulatus on täisautomaatne. Kasutaja sekkumine pole vajalik. Vesi koguneb kompressori alusele ja aurustub kompressori vabaneva soojuste toimel.

**Ärge kasutage jää eemaldamiseks teravaid või terava servaga riistu nagu noad või kahvlid.**

Ärge kunagi kasutage sulatamiseks fööni, kuumapuhurit või teisi samaseid elektriseadmeid.

#### Hoiatused!

Külmutus- ja jahutuskambri olevad ventilaatorid tagavad külma õhu ringluse. Ärge kunagi torgake esemeid läbi ventilaatorikatte. Ärge laske lastel jahutus- ja külmutuskambri ventilaatoritega mängida. Ärge hoidke külmkapis kunagi tooteid, mis sisaldavad kergsüttivaid ohtlikke gaase (nt sifoonpudelid, pulverisaatorid jne) või plahvatusohtlikke aineid. Ärge katke riuleid materjalidega, mis võivad takistada õhuringlust.

Ärge laske lastel seadme ja selle nuppudega mängida. Et seade töötaks optimaalselt, ärge blokeerige ventilaatorikatteid (**joonisid 7 ja 8**).

### Hoiatus!

Seadme õhuringluse eZest hoolitseb ventilaator, mis on külmkapi tööks hädavajalik. Hoolitsege, et toiduained või pakendid ei blokeeriks (seiskaks) ventilaatoreid ega takistaks nende tööd. Ventilaatori blokeerimine (seiskamine) või selle töö takistamine põhjustab külmutuskambri sisetemperatuuri tõusu (sulamise).

### Sisevalgusti pirmi vahetamine

Külmiku sisevalgusti pirmi vahetamiseks pöörduge volitatud teenindusse. Lamp/lambid, mida selles seades kasutatakse, ei sobi kodumajapidamise siseruumide valgustamiseks. Selle lambi sihtotstarbeks, on aidada kasutajal paigutada toiduaineid külmikusse / sügavkülmikusse ohutult ja mugavalt. Las lámparas utilizadas en este electrodoméstico deben soportar unas condiciones físicas extremas como temperaturas inferiores a -20°C.

### Puhastamine ja hooldus

1. Enne puhastamist soovime lülitada seadme välja ja eemaldada pistiku seinakontaktist.
2. Ärge kasutage puhastamiseks teravaid instrumente, abrasiivseid puhastusvahendeid, seepi, puhastuskemikaali, detergenti või vaha.
3. Puhastage seadme korpest leige veega ning pärast kuivatage see.
4. Puhastage seadme sisemust lapiga, mida on niisutatud söögisooda vesilahuses (teelusikatäis soodat poole liitri vee kohta), seejärel pühkige sisepinnad kuivaks.
5. Vältige vee sattumist temperatuuriregulaatorisse.
6. Kui seadet pikema aja jooksul ei kasutata, lülitage see välja, eemaldage kogu toit, puhastage seade ja jätke üks praokile.
7. Soovime toote metalloosi (nt ukse välispinda, korpuse külgi) poleerida siilkoonvahaga (autopoleerimisvahendiga), mis kaitseb kvaliteetset värvkatet.
8. Puhastage seadme taga asuvat kondensaatorit kord aastas tolmuimejaga.
9. Kontrollige regulaarselt uksetihendeid, veendumaks et need on puhtad ega ole toiduosakestega määrdunud.
10. Mitte kunagi ei tohi:
  - Puhastada seadet sobimatu ainega, nt naftapõhiste toodetega;
  - Hoida seadet kõrge temperatuuri käes;
  - Küürida ja hõõruda abrasiivsete vahenditega;
11. eemaldada piimatoodete kambri katet ja ukseriiliit:
  - Piimatoodete kambri katte eemaldamiseks kergitage seda paari sentimeetri võrra ja tõmmake lahti sellest küljest, milles on ava.
  - Ukseriili eemaldamiseks tõstke välja selle sisu ja seejärel vabastage ukseriili kinnitusest, lükates seda üles.
12. Hoolitsege, et seadme taga olev plastist sulaveeküna oleks alati puhas. Kui soovite küna puhastamiseks eemaldada, järgige alltoodud juhiseid:
  - Eemaldage pistik vooluvõrgust.

- Vabastage küna plöskklamber näpitsate abil ettevaatlikult kompressori küljest, nii et küna saaks eemaldada.
- Tõstke see üles.
- Puhastage ja pühkige kuivaks.
- Paigaldage tagasi vastupidises järjekorras. 13. Sahtli eemaldamiseks tõmmake see välja ning kaugele kui võimalik, kallutage ülespoole ning tõmmake seejärel täiesti välja.

### Ukse avanemissuuna muutmine

Järgige juhiseid numbrite järgi (**joonis 10**).

### Käsud ja keelud

- Tehke nii:** Puhastage seadet regulaarselt.
- Tehke nii:** Hoidke toorest liha valmistoidust ja piimatoodetest allpool.
- Tehke nii:** Puhastage köögiviljad mullast ja eemaldage kasutuskõlbmatud pealmised lehed.
- Tehke nii:** Ärge eemaldage lehtsalati, kapsa, peterelli ja lillkapsa juurt.
- Tehke nii:** Mähkige juust kõigepealt pärgamentpaberisse ja pakkige seejärel võimalikult õhukindlalt kilekotti. Parema tulemuse saamiseks võtke see jahutuskambriist välja tund aega enne tarvitamist.
- Tehke nii:** Pakkige toores liha kilekotti või alumiiniumfooliumisse (mitte tihedalt). See kaitseb liha kuivamise eest.
- Tehke nii:** Hoidke liha ja rupskeid kilekotis.
- Tehke nii:** Hoidke tugeva lõhnaga või kergesti kuivavaid toiduaineid kilekotis, fooliumis või õhukindlas pakendis.
- Tehke nii:** Et leib püsiks värsked, ärge hoidke seda lahtisel.
- Tehke nii:** Jahutage valget veini, õlu ja mineraalvett enne serveerimist.
- Tehke nii:** Kontrollige regulaarselt külmutuskambri sisu.
- Tehke nii:** Säilitage toitu võimalikult lühikest aega ja järgige pakendile märgitud säilivusaega.
- Tehke nii:** Hoidke kauplusest ostetud külmutatud toiduaineid vastavalt pakendil toodud juhistele.
- Tehke nii:** Eelistage alati kvaliteetseid värsked toiduaineid ja veenduge enne külmutamist, et need on täiesti puhtad.
- Tehke nii:** Külmutage värsked toiduained väikeste portsjonitena, et need kiiresti läbi külmuksid.
- Tehke nii:** Pakkige kõik toiduained õhukindlalt fooliumisse või sügavkülmutamiseks sobivatesse kilekottidesse.
- Tehke nii:** Pakkige külmutatud toiduained kohe pärast poest toomist fooliumisse või kilekotti ja asetage need kohe sügavkülmikusse.
- Ei tohi:** Hoida jahutuskambris banaane.
- Ei tohi:** Hoida jahutuskambris meloneid. Neid võib jahutada lühikest aega kiiresti läbi külmuksid, et lõhn ei kanduks teistele toiduainetele.

- Ei tohi:** Katta riuleid kaitsematerjalidega, mis võivad takistada õhuringlust.
- Ei tohi:** Hoida seadmes mürgiseid või ohtlikke aineid. Seade on mõeldud ainult söödava kraami hoidmiseks.
- Ei tohi:** Tarbida toiduaineid, mida on hoitud külmikus liiga kaua.
- Ei tohi:** Hoida valmistoitu ja töötlemata toiduaineid ühes anumus. Neid tuleb hoida eraldi pakendis.
- Ei tohi:** Lasta toiduainetest nõrguval mahlal või sulamisveel tilkuda teistele toiduainetele.
- Ei tohi:** Jätta ust pikemaks ajaks lahti, sest sel juhul suureneb elektrikulu ja seadmes tekib rohkem jääd.
- Ei tohi:** Kasutada jää eemaldamiseks terava servaga esemeid (nt nuge-kahvleid).
- Ei tohi:** Asetada seadmesse sooja toitu. Laske sellel esmalt maha jahtuda.
- Ei tohi:** Asetada sügavkülmikusse vedelikuga täidetud pudeleid või kinniseid plekkpurke gaseeritud jookidega, sest need võivad lõhkeda.
- Ei tohi:** Asetada sügavkülmikusse rohkem värskeid toiduaineid kui lubatud.
- Ei tohi:** Anda lastele jäätist ja mahljajäätist otse sügavkülmikust. Madal temperatuur võib põhjustada huultel külmaville.
- Ei tohi:** Külmutada gaseeritud jooke.
- Ei tohi:** Säilitada ülessulanud toiduaineid; need tuleb ära tarvitada 24 tunni jooksul või kuumtöödelda ja seejärel uuesti külmutada.
- Ei tohi:** Võtta toitu sügavkülmikust märgade kätega.

### Energiakulu

Maksimaalse koguse külmutatud toidu mahutamiseks võib loobuda külmutuskambri keskmise ja ülemise sahtli kasutamisest. Seadme energiakulu ametlik väärtus on saadud olukorras, kus külmutuskamber on täiesti täis ning keskmist ja ülemist sahtlit ei kasutata.

### Praktilised nõuanded elektrikulu vähendamiseks

- Seade tuleb paigutada hea ventilatsiooniga kohta, küttekehadest (pliiit, radiaator jne) eemale. Ühtlasi tuleb valida selline paigalduskoht, et seade ei oleks otse päikesekiirguse käes.
- Poest ostetud jahutatud/sügavkülmutatud toit tuleb võimalikult ruttu külmikusse panna, eriti suvisel ajal. Toidu koju toomiseks on soovitatav kasutada soojust isoleerivaid kotte.
- Külmutuskambrit välja võetud pakendeid soovime sulatada jahutuskambris. Selleks asetatakse sulatamist vajav pakend anumasse, et sulamise käigus tekkinud vesi jahutuskambris laiali ei voolaks.

Sügavkülmutatud toitu soovime sulatama hakata vähemalt 24 tundi enne kasutamist.

- Soovime ust avada nii harva kui võimalik.
- Seadme ust ei tohi liiga kauaks lahti jätta ning iga kord tuleb see kindlalt sulgeda.

### Seadme töötamisel tekkiv müra ja vibratsioon

- Töömüra suureneb, kui külmik töötab.
  - Et seadmes oleks pidevalt vajalik temperatuur, lülitub aeg-ajalt sisse kompressor. Seda müra tekitab kompressori võimsuse suurenemine käivitumisel. Kompressori seiskumisel on kuulda klõpsatust.
  - Külmiku jõudlus ja töonäitajad võivad muutuda sõltuvalt ümbritsevast temperatuurist. Tegu on normaalse nähtusega.
- Vedelik voolamise või pihustamise heli.
  - See müra on tingitud seadme tööpõhimõttest ja seda tekitab külmutusagensi voolamine seadme külmutusahelas.
- Tuulemühinale sarnanev heli.
  - Seda tekitab seadme ventilaator (ventilaatorid). Ventilaatorid aitavad tõhustada jahutusfunktsiooni. Tegu on normaalse tööheliga, mis ei viita rikkele.
- Muu vibratsioon või müra.
  - Müra tugevus ja vibratsioon võib sõltuda ka seadmealuse pinna konarustest ja põrandakatte tüübist. Jälgige, et põrandal ei oleks suuremaid konarusi ja et see taluks seadme raskust (elastsus).
  - Müra ja vibratsiooni võivad tekitada ka seadme peale asetatud esemed. Need esemed tuleb seadme pealt eemaldada.
  - Samuti võib põhjuseks olla külmikus asetsevate pudelitel puutumine üksteise vastu. Sellisel juhul asetage pudelid ja anumad nii, et nende vahele jääks veidi ruumi.

### Probleemide kõrvaldamine

Kui seade ei tööta, kontrollige järgmist:

- Kas pistik on korralikult pesas ja kas pistikupesa töötab? (Voolu olemasolu pistikupesas saate kontrollida mõne teise elektriseadmega.)
- Kas kaitse on läbi põlenud, kaitseüliliit on rakendunud või pealüliti on välja lülitatud?
- Kas temperatuuriüliliit on õiges asendis?
- Kui olete asendanud originaalpistikust pistiku uuega, kas uus pistik on õigesti ühendatud?

Kui seade pärast nimetatud punktide kontrollimist ikkagi tööle ei hakka, pöörduge edasimüüja poole, kellelt seadme ostsite.

Enne teeninduskeskuse poole pöördumist kontrollige eespool nimetatud punkte, kuna juhul, kui viga ei avastata, peate tasuma põhjuseta väljakutse kulud.



Sümbol  tootel või pakendil näitab, et toodet ei või käidelda olmejäätmena. See tuleb toimetada vastavasse kogumispunkti, mis tegeleb elektri- ja elektroonikaseadmete ringlussevõetuga. Tagades toote nõuetekohase kasutusel kõrvaldamise, aitate ära hoida võimalikke negatiivseid tagajärgi keskkonnale ja inimeste tervisele, mida võib põhjustada kõnealuse toote ebapiisav jäätmekäitlus. Täpsema teabe saamiseks toote ringlussevõtu kohta pöörduge kohaliku omavalitsuse, olmejäätmeid käitleva ettevõtte või toote müünud kaupluse poole.

Gratulujemy wyboru urządzenia o wysokiej jakości produkcji firmy **Beko**, zaprojektowanego do wieloletniego użytkowania.

### **Przed wszystkim bezpieczeństwo!**

Prosimy nie przyłączać chłodziarki do prądu, dopóki nie zostanie usunięte całe opakowanie i zabezpieczenia na czas transportu.

- Jeśli zamrażarkę transportowano w pozycji poziomej, przed włączeniem należy postawić ją w pionie na co najmniej 4 godziny, aby przywrócić prawidłowy stan oleju w sprężarce.
- Jeśli pozbywacie się starej zamrażarki z zamkiem lub zatrzaskiem w drzwiczkach upewnijcie się, że pozostawiono ją w bezpiecznych warunkach, tak aby nie mogły zamknąć się w niej dzieci.
- Urządzenie to można używać wyłącznie zgodnie z jego przeznaczeniem.
- Nie wolno pozbywać się chłodziarki poprzez spalanie jej. W izolacji chłodziarki zastosowano pozbawione CFC substancje łatwopalne. Sugerujemy, aby skontaktować się z miejscowymi władzami w celu zasięgnięcia informacji o możliwościach złomowania zamrażarki.
- Nie zalecamy użytkowania tej chłodziarki w nieogrzewanym, zimnym pomieszczeniu. (np. w garażu, szklarni, przybudówce, szopie, altance, itp.)

Aby uzyskać możliwie najlepsze osiągnięcia i uniknąć kłopotów przy pracy tej chłodziarki warto uważnie przeczytać niniejszą instrukcję. Nieprzestrzeganie niniejszej instrukcji może spowodować utratę prawa do bezpłatnego serwisu w okresie gwarancyjnym.

Prosimy zachować tę instrukcję w bezpiecznym miejscu do wglądu w przyszłości.

Oryginalne części zamienne będą dostępne przez 10 lat od daty zakupu produktu.

**Używanie urządzenia przez osoby z fizycznymi sensorycznymi lub mentalnymi ograniczeniami powinno odbywać się tylko pod kontrolą osób odpowiedzialnych za ich bezpieczeństwo.**

**Należy dopilnować, aby dzieci nie używały urządzenia do zabawy.**



Symbol  na wyrobie lub opakowaniu oznacza, że wyrób ten nie może być traktowany jako odpadki domowe. Zamiast tego należy go dostarczyć do właściwego punktu zbierania surowców wtórnych z urządzeń elektrycznych i elektronicznych. Zapewniając odpowiednie złomowanie tego wyrobu przyczyniamy się do zapobiegania potencjalnie szkodliwym konsekwencjom dla środowiska naturalnego oraz zdrowia ludzi, które w przeciwnym razie mogłyby być spowodowane jego nieodpowiednim złomowaniem. Aby uzyskać bardziej szczegółowe informacje o odzyskiwaniu surowców wtórnych z tego wyrobu, prosimy skontaktować się ze swym organem administracji lokalnej, służbą oczyszczania miasta lub ze sklepem, gdzie wyrób ten został zakupiony.

## **i** INFORMACJE



**ENERG**



SUPPLIER'S NAME

MODEL IDENTIFIER

(\*)

A

A

Informacje o modelu zapisane w bazie danych produktów można uzyskać, wchodząc na następującą stronę internetową i wyszukując identyfikator modelu (\*) znajdujący się na etykiecie efektywności energetycznej.

<https://eprel.ec.europa.eu/>

## Wymogi elektryczne

Przed włożeniem wtyczki do gniazdka w ścianie należy upewnić się, że napięcie i częstotliwość podane na tabliczce znamionowej wewnątrz chłodziarki odpowiadają parametrom domowej sieci zasilającej. Zalecamy, aby chłodziarkę tę przyłączyć do elektrycznej sieci zasilającej poprzez wyłączane i chronione bezpiecznikiem gniazdko umieszczone w dostępnym miejscu.

### **Uwaga! Urządzenie to musi być uziemione.**

Naprawy urządzeń elektrycznych wykonywać mogą tylko wykwalifikowani technicy. Nieprawidłowe wykonanie napraw przez niewykwalifikowane osoby grozi użytkownikom urządzenia poważnymi konsekwencjami.

### **UWAGA!**

W urządzeniu tym zastosowano gaz R600a, przyjazny środowisku naturalnemu ale łatwopalny. Podczas transportu i ustawiania chłodziarki należy uważać, aby nie uszkodzić jej systemu chłodniczego. Jeśli system chłodniczy ulegnie uszkodzeniu i ulatnia się z niego gaz, należy trzymać zamrażarkę z dala od źródeł ognia i przez jakiś czas przewietrzyć pomieszczenie.

**Uwaga** – W celu przyspieszenia procesu rozmrażania zamrażarki nie należy używać żadnych urządzeń mechanicznych ani innych środków poza zalecanymi przez jej producenta.

**Uwaga** - Nie wolno uszkodzić obwodu czynnika chłodniczego.

**Uwaga** – Wewnątrz komór zamrażarki do przechowywania żywności nie wolno używać żadnych urządzeń elektrycznych, o ile nie są z rodzaju zalecanego przez jej producenta.

**Uwaga** – W razie uszkodzenia przewodu zasilającego, aby uniknąć niebezpieczeństwa, musi go wymienić producent, jego agent serwisowy lub podobnie wykwalifikowany personel.

## Instrukcje transportowe

1. Chłodziarkę należy transportować tylko w pozycji pionowej. Opakowanie, w którym dostarczono chłodziarkę, musi pozostać nienaruszone podczas transportu.
2. Jeśli transportowano zamrażarkę w pozycji poziomej, przez co najmniej 4 godziny nie wolno jej uruchomić, aby przywrócić należyty stan systemu.
3. Nieprzestrzeganie powyższego zalecenia może skutkować uszkodzeniem chłodziarki, za które nie będzie odpowiadał jej wytwórca.
4. Chłodziarkę należy chronić przed deszczem, wilgocią i innymi wpływami atmosferycznymi.

### **Uwaga!**

- Podczas czyszczenia i transportu chłodziarki należy uważać, aby nie dotykać spodu metalowych przewodów sprężarki z tyłu chłodziarki, ponieważ może to spowodować skaleczenia palców i rąk.
- Nie należy stawać ani siadać na zamrażarce, ponieważ nie przewidziano tego przy jej projektowaniu. Można zrobić sobie krzywdę, lub uszkodzić chłodziarkę.

- Upewnijcie się, że elektryczny przewód zasilający nie uwiąził pod chłodziarką w trakcie jej ustawiania i przesuwania, ponieważ mogłoby to go uszkodzić.
- Nie można pozwolić, aby chłodziarką bawiły się dzieci, ani manipulowały jej pokrętłami i przyciskami.

## Instrukcje instalacyjne

1. Nie należy trzymać chłodziarki w pomieszczeniu, w którym temperatura może spaść poniżej  $-15^{\circ}\text{C}$  w nocy, a zwłaszcza w zimie.
2. Nie należy ustawiać chłodziarki w pobliżu kuchенок ani grzejników, a także bezpośrednio w polu działania promieni słonecznych, ponieważ powoduje to dodatkowe obciążenie jej funkcjonowania. Jeśli chłodziarkę zainstalowano obok źródła ciepła lub chłodziarki, po bokach należy zachować następujące minimalne odstępę:
 

od kuchенок	30 mm
od grzejników	300 mm
od chłodziarek	25 mm
3. Aby zapewnić swobodny przepływ powietrza, należy wokół chłodziarki pozostawić wystarczająco wiele wolnej przestrzeni (**Rys. 2**).
  - Aby ustalić odstęp pomiędzy ścianą a zamrażarką, na jej tylnej ścianie należy umieścić pokrywę wentylacyjną (**Rys. 3**).
4. Chłodziarkę należy ustawić na równej powierzchni. Obie przednie nóżki można nastawiać według potrzeb. Aby zapewnić pionowe ustawienie chłodziarki należy nastawić przednie nóżki kręcąc nimi w zgodnie z kierunkiem wskazówek zegara lub przeciwnie doń, aż chłodziarka stać będzie pewnie na podłodze. Prawidłowe ustawienie nóżek zapobiega nadmiernym drganiom i hałasowi (**Rys. 4**).
5. Aby przygotować chłodziarkę do pracy należy zastosować się do instrukcji w rozdziale („Czyszczenie i konserwacja”).

## Poznaj swoją chłodziarkę (Rys. 1)

- 1 - Pokrętko regulacji i oświetlenie wewnętrzne
- 2 - Zamrażanie żywności świeżej
- 3 - Nastawialne półki komory chłodziarki
- 4 - Pokrywa pojemnika na świeże warzywa
- 5 - Pojemniki na świeże warzywa
- 6 - Komora szybkiego zamrażania
- 7 - Komory do przechowywania żywności mrożonej
- 8 - Nastawialna nóżka
- 9 - Balkonik na słoiki
- 10 - Balkonik na butelki
- 11 - Wentylator zamrażarki

Wentylator służy do zapewnienia obiegu powietrza w komorze. Połączony jest równolegle z silnikiem sprężarki. Gdy silnik sprężarki jest wyłączony, wyłączony zostanie także wentylator.

## Sugerowane ułożenie żywności w chłodziarce

Wskazówki jak najlepiej wykorzystać przestrzeń przechowania żywności i zapewnić jego higienę.

1. Komora chłodnicza służy do krótkoterminowego przechowywania świeżej żywności i napojów.

2. Komora zamrażalnika spełnia wymogi kategorii **\* \*\* \*\*** i nadaje się do zamrażania żywności i przechowywania mrozonek. Należy zawsze przestrzegać zaleceń dotyczących przechowywania kategorii **\* \*\* \*\*** podanych na opakowaniu żywności.
3. Nabiał należy przechowywać w specjalnym pojemniku w wewnętrznej warstwie drzwiczek.
4. Potrawy gotowane należy przechowywać w hermetycznie szczelnych pojemnikach.
5. Świeże produkty w opakowaniu można przechowywać na półkach. Świeże owoce i warzywa należy oczyścić i przechowywać w pojemnikach na świeże warzywa.
6. Butelki należy przechowywać na półkach wewnątrz drzwiczek.
7. Surowe mięso należy przechowywać w woreczkach plastikowych na najniższej półce. Nie może się stykać z potrawami gotowanymi, aby nie uległo zanieczyszczeniu. Ze względów bezpieczeństwa surowego mięsa nie należy przechowywać dłużej niż przez dwa do trzech dni.
8. W celu zapewnienia największej wydajności chłodzenia nie należy przykrywać wyjmowanych półek papierem ani żadnym innym materiałem, aby umożliwić swobodny przepływ chłodnego powietrza.
9. Oleju roślinnego nie należy przechowywać na półkach w drzwiczkach. Żywność należy przechować opakowaną, zawiniętą, lub przykrytą. Gorące potrawy i napoje powinny ostygnąć przed chłodzeniem. Nie należy przechowywać w puszkach przedziel żywności puszgowanej.
10. Nie należy zamrażać napojów gazowanych, a wyrobów takich jak sorbety nie należy spożywać zbyt zimnych.
11. Niektóre owoce i warzywa ulegają uszkodzeniu, jeśli przechowuje się je w temperaturach w pobliżu 0°C. Ananasy, melony, ogórki, pomidory i podobne produkty należy zatem zawijać w woreczki plastikowe.
12. Wysokoprocentowe alkohole należy przechowywać w pozycji pionowej w szczelnie zamkniętych pojemnikach. Nie wolno przechowywać produktów zawierających łatwopalny gaz aerosolowy (np. pojemników z bitą śmietaną, puszek z materiałami do rozpylania) ani substancji wybuchowych. Stanowią one zagrożenie wybuchowe.
13. Aby wyjąć koszyki z komory zamrażalnika, prosimy postępować wg instrukcji z **Rys. 9**.

### Regulacja i nastawianie temperatury

Temperaturę roboczą reguluje się pokrętełm regulacyjnym (**Rys. 5**) umieszczonym na suficie komory chłodziarki. Temperaturę nastawia się od min, przez 1... MAX czyli temperatury najniższej. Przy uruchamianiu chłodziarki po raz pierwszy pokrętełm regulacji należy nastawić tak, aby po 24 godz. średnia temperatura w chłodziarce nie przekraczała +5°C. Zalecamy nastawienie pokrętełm regulacji w pozycji środkowej pomiędzy MIN a MAX i śledzenie temperatury w celu uzyskania jej pożądanego wartości, tzn. zmianę nastawienia w stronę max, jeśli temperatura jest zbyt wysoka i odwrotnie. Pewne miejsca w chłodziarce mogą być zimniejsze lub cieplejsze (jak np. pojemnik na świeże warzywa i górna część komory), co jest całkiem normalne.

Zalecamy sprawdzenie tej temperatury dokładnym termometrem, aby upewnić się, że temperatura w komorach przechowywania utrzymywana jest na wymaganym poziomie. Należy pamiętać, aby natychmiast odczytać wskazanie termometru, ponieważ temperatura bardzo szybko rośnie po wyjęciu go z zamrażalnika. Prosimy pamiętać, że za każdym otwarciem drzwiczek zimne powietrze ulatnia się i temperatura wewnątrz rośnie. Nie należy zatem pozostawiać drzwiczek otwartych i pamiętać o ich zamknięciu natychmiast po włożeniu lub wyjęciu żywności.

### Przed uruchomieniem

#### Ostateczne sprawdzenie

- Przed uruchomieniem chłodziarki sprawdźcie, czy:
1. Nóżki ustawiono tak, że chłodziarka stoi idealnie równo.
  2. Wnętrze jest suche, a powietrze może swobodnie krążyć z tyłu.
  3. Wnętrze jest czyste, jak zaleca się w rozdziale „Czyszczenie i konserwacja”.
  4. Wtyczkę wetknięto w gniazdko w ścianie i włączono jego zasilanie. Po otwarciu drzwiczek zapali się światło we wnętrzu.

#### Oraz zwróćcie uwagę, że:

5. Po uruchomieniu sprężarki usłyszycie jej szum. Także płyn i gaz zamknięte w systemie chłodzenia mogą wydawać pewne odgłosy, niezależnie od tego, czy sprężarka pracuje, czy nie. Jest to całkiem normalne.
6. Niewielka falistość górnej powierzchni komory jest całkiem normalna, wynika z zastosowanego procesu wytwórczego i nie jest defektem.
7. Zalecamy nastawienie pokrętełm w pozycji środkowej i monitorowanie temperatury, aby zapewnić utrzymywanie przez chłodziarkę pożądanego temperatury przechowywania (patrz rozdział „Regulacja i nastawianie temperatury”).
8. Nie należy wkładać żywności do chłodziarki zaraz po jej włączeniu. Poczekajcie, aż osiągnięta zostanie właściwa temperatura przechowywania. Zalecamy sprawdzenie temperatury dokładnym termometrem (patrz rozdział „Regulacja i nastawianie temperatury”).

### Przechowywanie żywności mrożonej

Zamrażarka służy do długoterminowego przechowywania mrozonek spożywczych kupionych w sklepie, a także można jej użyć do zamrażania i przechowywania żywności świeżej. W razie przerwy w zasilaniu elektrycznością nie należy otwierać drzwiczek. Przerwa w zasilaniu poniżej 13 godz. nie powinna zaskądzić zamrożonej żywności. Jeśli awaria trwa dłużej, należy sprawdzić stan żywności i albo zjeść ją natychmiast, albo zamrozić i ponownie zamrozić.

### Zamrażanie żywności świeżej

Aby uzyskać najlepsze rezultaty prosimy przestrzegać następujących instrukcji. Nie należy zamrażać zbyt dużych ilości żywności na raz. Jakość żywności zachowuje się najlepiej zamrażając ją na wskroś najszybciej, jak to możliwe. Nie należy przekraczać 24-godzinnej zdolności zamrażania zamrażarki. Umieszczenie ciepłych potraw w komorze zamrażalnika powoduje ciągłą pracę urządzenia chłodniczego aż do ich zupełnego zamrożenia.

Może to tymczasowo prowadzić do nadmiernego ochłodzenia komory chłodniczej. Aby osiągnąć najwyższą wydajność przy zamrażaniu żywności świeżej przed jej włożeniem nastaw pokrętko w maksymalnej pozycji 24h. Po zamrożeniu pokrętko to można ponownie ustawić w pozycji wyjściowej. Niewielkie ilości żywności do 0,5 kg można zamrażać bez nastawiania pokrętki regulacji temperatury. Należy specjalnie zadbać, aby nie mieszać żywności już zamrożonej ze świeżą.

### Sporządzanie kostek lodu

Tackę na kostki lodu należy w  $\frac{3}{4}$  napełnić wodą i umieścić w zamrażarce. Przymarzniete tacki należy poluznić trzonkiem łyżki lub podobnym narzędziem, nie wolno do tego używać przedmiotów o ostrych krawędziach, takich jak noże lub widelce.

### Odszranianie

#### A) Komora chłodziarki

Komora chłodziarki rozmraża się automatycznie. Rozmrażana woda spływa kanałem ściekowym do pojemnika zbiorczego z tyłu chłodziarki. Sprawdź, czy rura ta jest trwale umieszczona z końcem w tacy zbiorczej na sprężarce aby zapobiec rozlewaniu się wody na instalacje elektryczne i podłogę (Rys. 6).

#### B) Komora zamrażalnika

Rozmrażanie typu NO FROST jest całkowicie automatyczne. Nie potrzebna jest żadna interwencja z Waszej strony. Woda zbiera się w misce sprężarki. Woda ta paruje pod wpływem ciepła sprężarki.

#### Do usuwania szronu nie używaj ostro zakończonych przedmiotów takich jak noże lub widelce.

Do rozmrażania nie należy używać suszarek do włosów, grzejników elektrycznych, ani żadnych innych urządzeń elektrycznych.

#### Ostrzeżenie!

Wentylator w komorach zamrażarki i żywności świeżej obraca zimne powietrze. Nie wolno wsadzać żadnych przedmiotów przez osłonę zabezpieczającą. Nie można pozwolić, aby wentylatorem w komorach zamrażarki i żywności świeżej bawiły się dzieci. Nie wolno przechowywać produktów zawierających łatwopalny gaz aerozolowy (np. dozowników, puszek z materiałami do rozpylania, itp.) ani substancji wybuchowych. Nie wolno przykrywać półek żadnym materiałem ochronnym, który może utrudniać obieg powietrza. Nie można pozwolić, aby chłodziarką bawiły się dzieci, ani manipulowały jej pokrętkami i przyciskami. Aby uzyskać najlepsze osiągi chłodziarki, nie należy zasłaniać osłon zabezpieczających wentylator (Rys. 7 i Rys. 8).

#### Uwaga!

Chłodziarka ta wyposażona jest w wentylator obiegu powietrza, który ma zasadnicze znaczenie dla wydajności jej pracy. Prosimy pamiętać, aby nie blokować (zatrzymywać) ani nie hamować wentylatorów żywnością, czy opakowaniami. Blokowanie (zatrzymanie) lub hamowanie wentylatora powoduje wzrost temperatury wewnątrz zamrażalnika (rozmróżanie).

### Wymiana żarówki oświetlenia wewnętrzznego

Aby wymienić lampkę używaną do oświetlenia chłodziarki, prosimy wezwać autoryzowany serwis. Lampa (lampy) wykorzystywane w tym urządzeniu nie są przeznaczone do oświetlania pomieszczeń.

Lampa ta ma pomagać użytkownikowi wygodnie i bezpiecznie umieszczać pożywienie w lodówce/zamrażarce. Żarówki używane w urządzeniu muszą wytrzymać ekstremalne warunki fizyczne, jak np. temperatury poniżej  $-20^{\circ}\text{C}$ .

### Czyszczenie i konserwacja

1. Zalecamy, aby przed czyszczeniem odłączyć zasilanie gniazdka elektrycznego i wyjąć z niego wtyczkę przewodu zasilającego.
2. Do czyszczenia nie wolno stosować żadnych ostrych narzędzi ani srozkich substancji, mydła, domowych środków czystości, detergentów, ani wosku do polerowania.
3. Szafkę chłodziarki należy czyścić letnią wodą, a następnie wytrzeć do sucha.
4. Wnętrze należy czyścić ściereczką zamoczoną i wywątą w roztworze jednej łyżeczki do herbaty sody oczyszczonej w 0,5 litra wody, a następnie wytrzeć do sucha.
5. Należy uważać, aby do skrynki regulacji temperatury nie dostała się woda.
6. Jeśli chłodziarka ma być nieużywana przez dłuższy okres czasu, należy ją wyłączyć i całkowicie opróżnić z żywności, oczyścić i pozostawić z uchylonymi drzwiczkami.
7. Zalecamy, aby dla zabezpieczenia wysokiej jakości lakieru polerować metalowe części zamrażarki (tzn. zewnętrzną powierzchnię drzwiczek, boczne ściany szafki) woskiem silikonowym (do polerowania samochodów).
8. Raz do roku należy odkurzaczem usunąć kurz, który zbiera się na sprężarce umieszczonej z tyłu chłodziarki.
9. Regularnie sprawdzajcie stan uszczelek w drzwiczkach aby upewnić się, że nie są zabrudzone okruchami żywności.
10. Nie wolno:
  - czyścić chłodziarki nieodpowiednimi środkami, np. wyrobami na bazie ropy naftowej,
  - w jakikolwiek sposób poddawać ją działaniu wysokiej temperatur,
  - szorować, skrobać itp. szorstkimi materiałami.
11. Wyjmowanie pokrywy pojemnika na nabiał i tacki w drzwiczkach:
  - Aby wyjąć pokrywę pojemnika na nabiał najpierw pociągnijcie ją w górę o ok. 2,5 cm, a potem wyciągnijcie w stronę, w którą pokrywa się otwiera.
  - Aby wyjąć tackę z drzwiczek opróżnijcie ją z zawartości, a potem po prostu naciśnijcie od podstawy ku górze.
12. Dbajcie o to, aby plastikowy pojemnik z tyłu chłodziarki, w którym zbiera się rozmrożona woda, był zawsze czysty. Jeśli chcecie wyjąć to korytko aby je umyć, postępujcie według poniższej instrukcji:
  - Wyłączcie zasilanie w gniazdku elektrycznym i wyjmijcie z niego wtyczkę przewodu zasilającego.
  - Przy pomocy szczyptec delikatnie poluzujcie śrubę na sprężarce, tak aby można było wyjąć korytko.
  - Podnieście je.
  - Umyjcie i wytrzyjcie do sucha.
  - Zamontujcie je z powrotem wykonując powyższe czynności w odwrotnej kolejności.
13. Aby wyjąć szufladę należy wysunąć ją jak najdale, unieść jej przód w górę, a potem całkiem wyciągnąć.

### Przenoszenie drzwiczek

Prosimy postępować w kolejności liczb (Rys. 10).



**Co trzeba, a czego nie należy robić**

- Należy:** Regularnie czyścić to urządzenie.
- Należy:** Przechowywać surowe mięso i drób pod potrawami gotowanymi i nabiałem.
- Należy:** Oczyszczyć warzywa z niepotrzebnych liści i z ziemi.
- Należy:** Pozostawiać sałatę, kapustę, pietruszkę i kalafior na ich lodgach.
- Należy:** Opakować ser najpierw w tłuszczoodporny papier, a potem w woreczek polietylenowy pozbywając się z jego wnętrza powietrza. Najlepsze rezultaty osiągniecie wyjmując żywność z komory chłodniczej na godzinę przed jedzeniem.
- Należy:** Luźno pakować surowe mięso o drób w folie polietylenową lub aluminiową. Zapobiega to wysychaniu.
- Należy:** Pakować ryby i podroby w woreczki polietylenowe.
- Należy:** Pakować żywność o silnej woni, lub taką, która może wyschnąć, w woreczki polietylenowe lub folię aluminiową, albo wkładać ją do hermetycznych pojemników.
- Należy:** Dobre opakować pieczywo, aby zachowało świeżość.
- Należy:** Chłodzić białe wino, piwo, lager i wodę mineralną przed podaniem.
- Należy:** Co jakiś czas sprawdzać zawartość chłodziarki.
- Należy:** Przechowywać żywność tak krótko, jak to możliwe, i zawsze przestrzegać dat przydatności do spożycia podwanych na opakowaniach.
- Należy:** Gotowe mrożonki przechowywać zgodnie z instrukcją podaną na opakowaniu.
- Należy:** Zawsze wybierać świeżą żywność wysokiej jakości i dokładnie ją czyścić przed zamrażaniem.
- Należy:** Przygotowywać świeżą żywność do zamrażania w małych porcjach, aby zapewnić szybkie zamrożenie.
- Należy:** Owiąć żywność folią aluminiową lub woreczkami polietylenowymi przeznaczonymi do stosowania w zamrażalniku i upewniać się, że nie pozostało w nich powietrze.
- Należy:** Owiąć mrożoną żywność natychmiast po zakupie i wkładać do zamrażalnika możliwie najprędzej.
- Nie wolno:** Przechowywać bananów w komorze chłodniczej.
- Nie wolno:** Przechowywać melonów w chłodziarce. Można je krótko schładzać, o ile są opakowane, aby zapobiec przenoszenia ich smaku na inną żywność.
- Nie wolno:** Przykrywać półek żadnym materiałem ochronnym, który może utrudniać obieg powietrza.
- Nie wolno:** Przechowywać w chłodziarce żadnych substancji trujących lub inaczej niebezpiecznych. Zaprojektowana ją wyłącznie do przechowywania jadalnych produktów żywnościowych.
- Nie wolno:** Spożywać żywności zbyt długo przechowywanej w chłodziarce.

- Nie wolno:** Przechowywać żywności gotowanej i świeżej w tych samych pojemnikach. Należy ją opakować i przechowywać oddzielnie.
- Nie wolno:** Dopuszczać, aby rozmrażana żywność lub soki z żywności kapąły na inną żywność.
- Nie wolno:** Pozostawiać drzwiczki otwarte przez dłuższy czas, ponieważ podnosi to koszty eksploatacji chłodziarki i powoduje nadmierne osadzanie się lodu.
- Nie wolno:** Do usuwania szronu używać ostro zakończonych przedmiotów, takich jak noże lub widelce.
- Nie wolno:** Wkładać do chłodziarki gorących potraw. Niekład najpierw ostygną.
- Nie wolno:** Wkładać do zamrażalnika butelek lub zamkniętych puszek z napojami gazowanymi, ponieważ mogą wybuchnąć.
- Nie wolno:** Przy zamrażaniu świeżej żywności przekraczać dopuszczalnego obciążenia zamrażalnika.
- Nie wolno:** Podawać dzieciom lodów ani sorbetów prosto z zamrażalnika. Niska temperatura może spowodować odmrożenie warg.
- Nie wolno:** Zamrażać napojów gazowanych.
- Nie wolno:** Nadal trzymać w zamrażalniku żywność, która uległa rozmrożeniu; należy ją zjeść w ciągu 24 godzin lub ugotować i ponownie zamrozić.
- Nie wolno:** Wyjmować zawartości zamrażalnika wilgotnymi dłońmi.

**Zużycie energii**

Maksymalna ilość przechowywanych mrożonek można osiągnąć nie używając środkowej i górnej szuflady umieszczonych w komorze zamrażania. Zużycie energii przez chłodziarkę określono przy całkowicie wypełnionej komorze zamrażania i nie używając środkowej i górnej szuflady.

**Rady praktyczne jak zmniejszyć zużycie energii elektrycznej**

1. Upewnij się, że chłodziarka stoi w dobrze wentylowanym miejscu, z dala od źródeł ciepła (kuchenka, kaloryfer, itp.). Jednocześnie chłodziarka powinna stać tam, gdzie nie będzie narażona na bezpośrednie działanie promieni słonecznych.
2. Dbaj o to, aby żywność kupowana w stanie schłodzonym/ zamrożonym wkładać do chłodziarki możliwie najprędzej, zwłaszcza latem. Zaleca się używanie izolowanych termicznie toreb do przenoszenia żywności do domu.
3. Zalecamy rozmrażanie w komorze chłodzenia paczek wyjętych z komory zamrażalnika. W tym celu paczkę, która ma zostać rozmrożona, umieszcza się w naczyniu, aby powstała przy tym woda nie wyciekła do komory chłodzenia. Zalecamy rozpoczynać rozmrażanie zamrożonej żywności na co najmniej 24 godziny przez jej użyciem.
4. Zalecamy otwierać drzwiczki najrzadziej, jak to możliwe.
5. Nie należy trzymać drzwiczek otwartych dłużej niż to konieczne i dbać o to, aby po każdym otwarciu starannie je zamykać.

**Rozmieszczenie żywności**

Półki w komorze zamrażalnika	Różne mrożonki, np. mięso, ryby, lody, warzywa, itp.
Taca na jajka	Jajka
Półki komory chłodniczej	Potrawy w garnkach, na talerzach z pokrywkami i w zamkniętych pojemnikach
Balkoniki w drzwiczkach komory chłodniczej	Niewielkie zapakowane potrawy lub napoje (np. mleko, soki owocowe, piwo)
Pojemnik na świeże warzywa	Warzywa i owoce
Komorą Zero	Produkty delikatesowe (ser, masło, salami, itp.)

**Przykłady zastosowań**

Białe wino, piwo i woda mineralna	schłodzić przed użyciem
Banany	nie przechowywać w chłodziarce
Ryby lub podroby	przechowywać wyłącznie w woreczkach polietylenowych
Ser	użyć pojemników hermetycznych lub woreczków polietylenowych; najlepiej wyjąć z chłodziarki na godzinę przed spożyciem.
Melony	przechowywać tylko przez krótki okres czasu, użyć hermetycznego pojemnika/ opakowania
Surowe mięso i drób	nie przechowywać razem z żywnością delikatną, taką jak potrawy gotowane lub mleko

**Zalecane ustawienia**

Pozycja pokrętki termostatu	Objaśnienia
2 ½	Jest to ustawienie normalne i zalecane.
1	Najniższa intensywność chłodzenia/mrożenia
5	Najwyższa intensywność chłodzenia/mrożenia
1-5	Jeśli użytkownik uważa, że w komorze chłodzenia nie jest dostatecznie zimno z powodu wysokiej temperatury otoczenia lub częstego otwierania i zamykania drzwiczek.

**Informacja dotycząca odgłosów i drgań, które mogą wystąpić przy pracy chłodziarki**

- Odgłos ten może się nasilić w trakcie pracy.
  - Aby utrzymać nastawioną temperaturę, co jakiś czas uruchamia się sprężarka chłodziarki. Odgłos sprężarki nasila się, gdy się uruchamia, zaś kiedy się wyłącza może być słychać kliknięcie.
  - Wydajność i własności użytkowe chłodziarki mogą się zmieniać wraz ze zmianami temperatury otoczenia. Jest to zupełnie normalne.
- Odgłosy przepływu lub rozpylania płynu.
  - Odgłosy te powoduje przepływ chłodziwa w obwodzie chłodziarki i są zgodne z zasadą jej działania.
- Odgłosy podobne do wiatru.
  - Wytwarza je wentylator (lub wentylatory), w które wyposażona jest chłodziarka. Wentylatory te wspomagają efekt chłodzenia chłodziarki. Jest to odgłos normalnej pracy, nie zaś awarii.
- Inne drgania i odgłosy.
  - Pewne odgłosy i drgania może powodować rodzaj powierzchnia podłogi, na której stoi chłodziarka. Upewnij się, że podłoga jest równa i płaska oraz że nie ugina się pod ciężarem chłodziarki (jest sztywna).

- Kolejnym źródłem odgłosów i drgań mogą być przedmioty ustawione na chłodziarce. Należy je z niej zdjąć.

- Butelki i naczynia ustawione w chłodziarce stykają się ze sobą. W takich przypadkach przesuń butelki i naczynia tak, aby zachować między nimi niewielki odstęp.

**Usuwanie problemów**

Jeśli chłodziarka po włączeniu nie działa, sprawdźcie:

- Czy wtyczka jest prawidłowo włożona do gniazdka i czy gniazdko jest zasilane prądem. (Aby sprawdzić zasilanie gniazdka, włączcie do niego inne urządzenie).
- Czy nie zadziałał bezpiecznik/ nie odłączono zasilania gniazdka/ nie odłączono zasilania całego pionu.
- Czy prawidłowo nastawiono regulator temperatury.
- Czy, jeśli wymieniono dostarczoną fabrycznie wtyczkę na przewódzie zasilającym, nowa wtyczka została prawidłowo przyłączona.

Jeśli mimo tego sprawdzenia chłodziarka nadal nie działa, skontaktujcie się ze sprzedawcą, od którego ją kupiliście. Prosimy nie zaniedbać żadnego z tych sprawdzeń, ponieważ jeśli serwis nie wykryje awarii, zostanie pobrana opłata.

## Gwarancja jakości

Twój produkt marki BEKO posiada gwarancję jakości udzieloną przez Beko S.A z siedzibą w Warszawie ul. Puławska 366, 02-819 Warszawa (dalej Gwarant).

**Gwarancja jakości udzielana jest wyłącznie na produkty marki BEKO wprowadzane do obrotu na terytorium Rzeczypospolitej Polskiej przez Gwaranta.** Termin gwarancji wynosi 24 miesiące od daty zakupu produktu. Oświadczenie gwarancyjne określające warunki gwarancji znajdziesz na stronie internetowej **www.beko.pl** w sekcji serwis.

**Warunkiem wykonywania uprawnień z gwarancji jest przedstawienie dowodu zakupu produktu lub zarejestrowanie produktu na stronie [www.beko.pl](http://www.beko.pl) w sekcji serwis.**

## Zarejestruj swój produkt.

Załącz konto oraz zarejestruj teraz swój produkt marki BEKO objęty gwarancją na naszej stronie internetowej **www.beko.pl** w sekcji serwis. Dzięki temu nie będziesz musiał się martwić w sytuacji gdy zgubisz dowód zakupu. Ponadto będziesz miał możliwość otrzymania oświadczenia gwarancyjnego w postaci „cyfrowej karty gwarancyjnej”.

## Obsługa klienta – infolinia 22 250 14 14

W celu zgłoszenia reklamacji lub usterki produktu marki BEKO prosimy o kontakt telefoniczny z infolinią. Nasi konsultanci pomogą ci rozwiązać problem lub skierują do właściwego serwisu BEKO.

**Infolinia czynna jest 7 dni w tygodniu od 8.00 do 20:00.**

\* Koszt połączenia jak za połączenie lokalne (z telefonu stacjonarnego) lub według stawek operatora sieci komórkowej.



Podpis i pieczęć instalatora (z numerem uprawnienia) w przypadku montażu urządzeń gazowych lub płyt i piekarników elektrycznych

**Aby otrzymać więcej informacji dotyczących serwisu BEKO np. gdzie kupić części zamienne lub akcesoria należy odwiedzić stronę internetową [www.beko.pl](http://www.beko.pl) i wybrać zakładkę serwis.**

Sveikiname pasirinkus kokybišką **Beko** buitinį prietaisą, sukurtą tarnauti Jums daugelį metų.

### **Pirmiausia- saugumas!**

Nejunkite savo buitinio prietaiso į elektros tinklą, kol nenuėmėte visų pakavimo ir pervežimo apsaugų.

- Jeigu gabenote horizontalioje padėtyje, prieš įjungdami leiskite pastovėti bent 4 valandas, kad kompresoriaus tepalas nusistovėtų.
- Jeigu jūs išardote seną buitinį prietaisą, kurio durlėse įtaisytas užraktas arba automatinė spynelė, įsitikinkite, kad palikote ją saugioje padėtyje, kad jame neužsitrenktų vaikai.
- Šį buitinį prietaisą naudokite tik pagal numatytą paskirtį.
- Buitinio prietaiso nedeginkite. Jūsų buitinio prietaiso izoliacijoje yra degių ne chlorfluormetano medžiagų. Dėl informacijos apie prietaiso išmetimą ir galimas paslaugas kreipkitės į vietinę valdžią.
- Nerekomenduojame naudoti šio buitinio prietaiso nešildomoje, šaltoje patalpoje, (t.y., garaže, oranžerijoje, priestate, pašiūrėje, ne name ir taip toliau). Norėdami, kad buitinis prietaisas veiktų geriausiai ir be gedimų, labai svarbu įdėmiai perskaityti šias instrukcijas. Nesilaikydami šių nurodymų galite prarasti teisę į nemokamą aptarnavimą garantinio laikotarpio metu.

Prašome laikyti šias instrukcijas saugioje vietoje, kad galėtumėte bet kada jomis pasinaudoti.

Originalios atsarginės dalys tiekiamos 10 metų nuo gaminio įsigijimo dienos.

**Šio buitinio prietaiso nerekomenduojama naudoti asmenims, turintiems fizinių, jutimo ar psichinių negalių arba neturintiems pakankamai patirties ir žinių, kaip naudotis šiuo prietaisu, nebent juos prižiūrėtų arba su šio buitinio prietaiso naudojimu supažindintų už jų saugą atsakingas asmuo. Prižiūrėkite vaikus, kad jie nežaistų su šiuo buitiniu prietaisu.**



Ant prietaiso arba pakuotės esantis simbolis  nurodo, kad su šiuo prietaisu negalima elgtis kaip su buitinėmis šiukšlėmis. Jį reikia perduoti atitinkam surinkimo punktui, kad elektros ir elektronikos prietaisai būtų perdirbtas. Tinkamai išmesdami šį gaminį, prisidėsite prie apsaugos nuo galimo neigiamo poveikio aplinkai ir žmonių sveikatai, kuris gali būti padarytas šį gaminį netinkamai išmetant. Dėl išsamesnės informacijos apie šio gaminio perdirbimą, prašom kreiptis į savo miesto valdžios instituciją, buitinių atliekų išvežimo tarnybą arba parduotuvę, kurioje pirkote šį prietaisą.



## INFORMACIJA



**ENERG**



SUPPLIER'S NAME

MODEL IDENTIFIER

(\*)

A

A

Produkto duomenų bazėje saugomą modelio informaciją galima pasiekti užėjus į nurodytą svetainę ir suradus jūsų modelio identifikatorių (\*), esantį energijos etiketėje.

<https://eprel.ec.europa.eu/>

## Elektros reikalavimai

Prieš įkišdami kištuką į sienoje esantį elektros lizdą įsitikinkite, kad buitinio prietaiso viduje esančioje kategorijos plokštelėje nurodyta įtampa ir dažnis atitinka jūsų elektros tiekimą.

Mes rekomenduojame šį buitinį prietaisą prijungti prie elektros maitinimo per tinkamas įjungtą lizdą su saugikliu, kuris turi būti lengvai prieinamoje vietoje.

### Dėmesio! Šį buitinį prietaisą reikia įžeminti.

Elektrinio buitinio prietaiso remontą gali atlikti tik kvalifikuotas specialistas. Netinkamai ne kvalifikuoto asmens atlikti taisyimo darbai gali sukelti pavojų, kurie gali turėti lemtingų padarinių buitinio prietaiso vartotojui.

### DĖMESIO!

Šiame buitiniame prietaise naudojama šaldymo medžiaga R600a, kuri nedaro žalos aplinkai, tačiau tai – degios dujos. Gabenimo ir gaminio pastatymo metu privalote pasirūpinti, kad nepažeistumėte šaldymo sistemos. Jeigu pažeistumėte šaldymo sistemą ir iš jos imtų tekėti dujos, laikykite gaminį atokiai nuo liepsnos šaltinių ir gerai išvėdinkite patalpą.

**DĖMESIO** - norėdami pagreitinoti atšildymo procesą, nenaudokite kitokių, nei gamintojų rekomenduojamų mechaninių arba kitų priemonių.

**DĖMESIO** - nepažeiskite aušinimo sistemos.

**DĖMESIO** - buitinio prietaiso maisto saugojimo skyriuose nenaudokite elektrinių prietaisų, nebent juos rekomenduotų gamintojas.

**DĖMESIO** - Jeigu maitinimo laidas pažeistas, jį leidžiama keisti tik gamintojui, gamintojo Klientų aptarnavimo atstovui arba panašios kvalifikacijos asmenims – kitaip gali kilti pavojus.

## Gabenimo instrukcijos

1. Prietaisą reikia gabenti tik stačią. Gabenimo metu įpakavimas turi likti nesugadintas.

2. Jeigu buitinį prietaisą gabenate horizontalioje padėtyje, prieš įjungdami leiskite pastovėti bent 4 valandas, kad sistema nusistovėtų.

3. Nesilaikant anksčiau minėtų nurodymų, buitinis prietaisas gali būti sugadintas, ir gamintojas už tai nebus atsakingas.

4. Prietaisą būtina saugoti nuo lietaus, drėgmės ir kitokio atmosferos poveikio.

### Dėmesio!

- Valant/priziūrint buitinį prietaisą, reikia būti atsargiems, kad nepaliesumėte kondensatoriaus metalinių grotelių pagrindo, esančio buitinio prietaiso atbulinėje pusėje, nes galite susižeisti piršus ir rankas.

- Nebandykite ant buitinio prietaiso sėdėti arba stovėti, nes jis nes skirtas tokiam naudojimui. Galite susižeisti arba sugadinti buitinį prietaisą.

- Patikrinkite, ar slinkdami ir perstatę buitinį prietaisą nepripaudėte maitinimo kabelio, nes tai galėtų jį pažeisti.

- Neleiskite vaikams žaisti su buitiniu prietaisu ar spaudinėti valdymo mygtukų.

## Instaliavimo instrukcijos

1. Nelaiškinkite šio buitinio prietaiso patalpoje, kurioje naktį ir (arba) žiemą temperatūra galėtų nukristi žemiau -15°C (5 laipsnių pagal Farenheitą).

2. Žemoje temperatūroje buitinis prietaisas gali neveikti ir gali sumažėti jo šaldymo efektyvumas, o laikant jį tiesioginiuose saulės spinduliuose ar prie radiatorių, buitinio prietaiso funkcijos gali būti papildomai apkrautos. Statydami šalia šilumos šaltinio arba šaldiklio, išlaikykite šiuos minimalius tarpus iš šonų:

Nuo viryklių - 30 mm

Nuo radiatorių - 300 mm

Nuo šaldiklių - 25 mm

3. Įsitikinkite, kad aplink buitinį prietaisą esančios erdvės pakanka laisvai oro cirkuliacijai užtikrinti (**2 pav.**).

- Norėdami nustatyti atstumą tarp šaldytuvo ir sienos, pritaisykite galinį vėdinimo dangtelį prie šaldytuvo galinės sienos (**3 pav.**).

4. Buitinį prietaisą reikėtų pastatyti ant lygaus paviršiaus. Prireikus, galima reguliuoti dvi priekines kojeles. Norėdami užtikrinti, kad buitinis prietaisas stovėtų tiesiai, reguliuokite dvi priekines kojeles, sukdami jas pagal arba prieš laikrodžio rodyklę, kol prietaisas tvirtai stovės ant grindų. Teisingas kojelių sureguliuojimas panaikina pernelyg didelę vibraciją ir triukšmą (**4 pav.**).

5. Norėdami paruošti buitinį prietaisą naudojimui, vadovaukitės „Valymo ir priežiūros“ skyriaus nurodymais.



## Susipažinkite su buitiniu prietaisu (1 pav.)

- 1 - Nustatymo rankenėlė ir vidinis apšvietimas
- 2 - Šviežių maisto produktų šaldymo ventiliatorius
- 3 - Pritaikomos šaldytuvo lentynos
- 4 - Uždengiamos dėžutės dangtis
- 5 - Uždengiamos dėžutės
- 6 - Greito užšaldymo skyrius
- 7 - Skyriai užšaldytiems maisto produktams laikyti
- 8 - Reguluojamos kojelės
- 9 - Lentynos stiklainiams
- 10 - Lentynos buteliams
- 11 - Šaldiklio ventiliatorius

Ventiliatoriai skirti užtikrinti oro cirkuliaciją skyriuose. Jie yra sujungti lygiagrečiai su varikliu-kompresoriumi. Kai variklis-kompresorius yra išjungtas, ventiliatoriai taip pat neveikia.

## Rekomenduojamas maisto produktų išdėstymas buitiniame prietaise

Nurodymai optimaliems saugojimo ir higienos rezultatams gauti:

1. Šaldytuvo skyrius skirtas trumpam šviežio maisto ir gėrimų saugojimui.
2. Šaldiklio kamera yra  įvertinta ir tinkama šaldymui ir maisto produktų laikymui prie užšaldymą. Visada reikia prisilaikyti ant maisto produktų įpakavimų nurodytų  maisto laikymo rekomendacijų.
3. Pieno produktus reikėtų laikyti specialiuose durelių įdėklo skyriuose.
4. Pagamintus patiekalus reikėtų laikyti hermetiškuose induose.
5. Šviežius suvyniotus produktus galima laikyti ant lentynos. Šviežius vaisius ir daržoves reikėtų nuvalyti ir laikyti uždengiamose dėžutėse.
6. Butelius galima laikyti durelių skyriuje.

7. Norėdami laikyti šviežią mėsą, suvyniokite ją į polietileninį maišelį ir padėkite ant žemiausios lentynos. Neleiskite, kad šviežia mėsa liestųsi su pagamintais maisto produktais, kad šie nebūtų užkrėsti. Saugumo sumetimais, žalią mėsą laikykite ne ilgiau nei dvi ar tris dienas.

8. Norint, kad šaldytuvus veiktų veiksmingiausiai, jo ištraukiami lentynų nereikėtų užkloti popieriumi arba kitomis medžiagomis, kurios sutrukdytų laisvą oro cirkuliaciją.

9. Durelių lentynose nelaikykite augalinio aliejaus. Maisto produktus laikykite supakuotus, suvyniotus arba uždengtus. Prieš dėdami karštus maisto produktus ir gėrimus į šaldytuvą, leiskite jiems atvėsti. Skardinėse likusio maisto nereikėtų laikyti skardinėje.

10. Putojančių gėrimų nereikėtų užšaldyti, o tokius produktus kaip aromatiniai vandens kubeliai, prieš vartojimą reikėtų truputį atšildyti.

11. Kai kurie vaisiai ir daržovės, laikomi beveik 0°C temperatūroje, sugenda. Todėl ananasus, melionus, agurkus, pomidorus ir panašius produktus susukite į polietileningus maišelius.

12. Labai stiprus alkoholiniai gėrimai turi būti laikomi stačioje padėtyje stipriai užkimštuose buteliuose. Šaldytuve niekada nelaikykite produktų, kuriuose yra degių sprogstamųjų dujų (pvz., purškiamos grietinėlės flakonų, skardinių su purškalais ir t.t.) arba sprogstamųjų medžiagų. Jos gali sukelti sprogią. 13. Norėdami ištraukti šaldiklio kameroje esančius stalčiukus, atlikite veiksmus, kaip nurodyta **9 pav.**

### **Temperatūros kontrolė ir reguliavimas**

Darbinė temperatūra valdoma nustatymo rankenėle (**5 pav.**), įrengta šaldytuvo skyriaus lubose. Nustatyti galima nuo MIN, 1 ... MAX., kur MAX yra didžiausio šaldymo nustatymo padėtis. Pirmą kartą įjungus šį buitinį prietaisą, nustatymo rankenėlė turi būti nustatyta taip, kad po 24 valandų vidutinė šaldytuvo temperatūra būtų ne aukštesnė nei +5°C (+41°F). Norint gauti norimą temperatūrą, t.y., sukanč link maks. šaldytuvo temperatūra bus žemesnė ir atvirkščiai, mes rekomenduojame nustatyti rankenėlę per vidurį, tarp MIN ir MAX nustatymų. Kai kurie šaldytuvo skyriai gali būti vėsesni arba šiltesni (pvz., lentyna salotoms ir viršutinė dėžutės dalis), tačiau tai visai normalu. Rekomenduojame patikrinti temperatūrą tiksliu termometru, kad įsitikintumėte, ar saugojimo skyriuje palaikoma norima temperatūra. Nepamirškite, kad temperatūros rodmennis reikia žiūrėti nedelsiant, nes ištraukus termometrą iš šaldiklio, temperatūra labai greitai pakils. Nepamirškite, kad kiekvieną kartą atidarius dureles, šaltas oras išeina ir vidinė temperatūra pakyla. Todėl niekada nepalikite durelių atidarytų ir, įdėję arba išėmę maistą, būtinai tuoj pat jas uždarykite.

### **Prieš pradėdant naudoti**

#### **Galutinis patikrinimas**

Prieš pradėdami naudoti buitinį prietaisą, patikrinkite, ar:

1. Sureguliuavote kojeles, kad prietaisas stovėtų lygiai.
2. Šaldytuvo vidus turi būti sausas, o galinėje dalyje oras gali laisvai cirkuliuoti.
3. Vidus yra švarus, pagal „Valymo ir priežiūros“ skyriaus rekomendacijas.
4. Kištukas įkištas į sienoje esantį lizdą, ir elektra įjungta. Atidarius dureles, užsidega vidinis apšvietimas.

### **Ir atkreipkite dėmesį, kad:**

5. Pradėjęs veikti kompresorius, išgirsite nestiprius garsus. Ar kompresorius veikia, ar ne, šaldytuvo sistemoje hermetiškai uždarytas skystis ir dujos taip pat gali kelti silpnus garsus (triuksmą). Tai visiškai normalu.

6. Šaldytuvo skyriaus viršus gali būti trupusį banguotas dėl panaudoto gamybos proceso, tačiau tai visiškai normalu ir nėra gedimas.

7. Rekomenduojame nustatyti nustatymo rankenėlę per vidurį ir stebėti temperatūrą, kad įsitikintumėte, jog buitinis prietaisas palaiko norimą temperatūrą (žr. į skyrių „Temperatūros kontrolė ir reguliavimas“).

8. Neprikaukite buitinio prietaiso tuoj pat po įjungimo. Palaukite, kol bus pasiekta tinkama temperatūra. Rekomenduojame patikrinti temperatūrą tiksliu termometru (žr. į skyrių „Temperatūros kontrolė ir reguliavimas“).

### **Šaldytų maisto produktų laikymas**

Šaldiklis tinkamas ilgam parduotuvėse pirktų maisto produktų laikymui; be to, jis gali būti naudojamas šviežiams maisto produktams užšaldyti ir laikyti. Dingus elektrai, neatidarykite durelių. Jeigu gedimas trunka trumpiau nei 13 val., užšaldytiems produktams tai neturėtų padaryti jokios žalos. Tačiau jeigu gedimas trunkų ilgiau, maisto produktus reikėtų patikrinti ir arba nedelsiant suvartoti, arba juos pagaminti, o po to vėl užšaldyti.

### **Šviežių maisto produktų užšaldymas**

Norėdami pasiekti geriausių rezultatų, laikykitės šių instrukcijų. Vienu metu neužšaldykite per didelio maisto kiekio. Maisto kokybė geriausiai išsaugojama tada, kai jis yra visas užšaldomas kaip įmanoma greičiau. Neviršykite buitinio prietaiso galimumo, nustatytą 24 val. Įdėjęs šiltą maistą į šaldiklio kamerą, šaldytuvo variklis nepertraukiamai veikia tol, kol maistas kietai užšaldomas. Tai gali laikinai padidinti šaldiklio kameros aušinimą. Kai užšaldote šviežią maistą, norėdami pasiekti geriausių šaldymo rezultatų, prieš sudėdami maistą, 24 valandoms nustatykite rankenėlę ties maksimalaus šaldymo padėtimi. Maistui užšalus, rankenėlę galima nustatyti ties pradine padėtimi. Maži maisto kiekiai iki 1/2 kg (1 lb), gali būti užšaldomi nereguliuojant temperatūros valdymo rankenėlės. Ypač svarbu pasirūpinti, kad nesumaišytumėte šviežių ir jau užšaldytų maisto produktų.

### **Ledo gabaliukų gaminimas**

Pripilkite į ledo padėklį 3/4 vandens ir įdėkite jį į šaldiklį. Išlaisvinkite priešalusius padėklus šaukšto rankena arba panašius įrankius; niekada nenaudokite daiktų aštriais galais, pvz., peilių arba šakučių.

### **Atšildymas**

#### **a) Šaldytuvo skyrius**

Šaldytuvo skyrius atsyla automatiškai. Atšilęs vanduo per buitinio prietaiso gale esantį surinkimo rezervuarą teka į drenažo vamzdelį.

Patikrinkite, kad šio vamzdelio galas visuomet būtų ant kompresoriaus surinkimo padėklė, kad vanduo neišsilietų ant elektros laidų arba grindų (**6 pav.**).

#### **b) Šaldiklio kamera**

„BE ŠERKŠNO“ tipo šaldiklis atitirpdomas visiškai automatiškai. Jums nereikia atlikti jokių veiksmų. Vanduo surenkamas kompresoriaus padėkle. Kompresoriaus skleidžiama šiluma vandenį išgarina.

**Užšalusiems lašeliams pašalinti nenaudokite smailių daiktų arba daiktų su aštriais galais, pvz., peilių arba šakučių.**

Atšildymui niekada nenaudokite plaukų džiovintuvų, elektrinių šildytuvų arba kitokių panašių elektrinių buitinių prietaisų.

#### **Dėmesio!**

Šaldiklio kameros viduje ir šviežių maisto produktų skyriuose esantys ventiliatoriai pučia šaltą orą. Niekada neikiškite jokių daiktų pro apsaugą. Neleiskite vaikams žaisti su šviežių maisto produktų šaldymo ir šaldiklio ventiliatoriumi. Šaldiklyje niekada nelaikykite produktų, kuriuose yra degių sprogstamųjų dujų (pvz., dalytuvų, skardinių su pūskalais ir t.t.) arba sprogstamųjų medžiagų. Lentynų neuždenkite jokiais apsauginėmis medžiagomis, kurios galėtų sutrukdyti oro cirkuliacijai. Neleiskite vaikams žaisti su buitiniu prietaisu ar spaudinėti valdymo mygtukų. Neužstatykite ventiliatorių apsaugų, kad būtiniis prietaisais veiktų geriausiai (**7 ir 8 pav.**)

#### **Dėmesio!**

Šiame buitiniame prietaise įrengtas cirkuliacijos ventiliatorius, kuris yra būtinas šaldytuvo darbu užtikrinti. Įsitikinkite, kad ventiliatoriai nebūtų užblokuoti (sustabdyti) arba užblokuoti maisto produktais ar pakuočėmis. Užblokavus (sustabdžius) arba užstacius ventiliatorių, gali palikti vidinė šaldiklio temperatūra (šaldiklis gali atitirpti).

#### **Vidinės lemputės pakeitimas**

Jei reikia pakeisti šaldytuvo apšvietimo lemputę, susisiekite su artimiausia įgaliotąja techninio aptarnavimo tarnyba. Šajā ierčė izmantotā lampa nav piemērota istabu apgaismojumam. Šis lampaš mērkis j padarīt pārtikas produktu ievietošanu ledusskapī/saldētavā drošu un ērtu. Šajā ierčē izmantotajām lampām ir jāspēj funkcionēt ekstrēmos fiziskos apstākļos, piemēram, temperatūrā, kas nepārsniedz -20°C.

#### **Valymas ir priežiūra**

1. Prieš valymą rekomenduojama ištraukti buitinio prietaiso kištuką iš lizdo ir atjungti maitinimą.
2. Valymui niekada nenaudokite aštrių įrankių arba abrazyvinių medžiagų, muilo, namų ūkyje naudojamo valiklio, skalbimo priemonių ar vaško poliravimui.
3. Buitinio prietaiso skyrių nuvalykite drungnu vandeniu, o po to sausai iššluostykite.
4. Šaldytuvo vidui valyti naudokite drėgną nuspaustą skudurėlį, sudrėkintą tirpale, pagamintame ištirpinus vieną arbatinį šaukštelį sodos (bikarbonato) vienoje pintoje (0,57 litro) vandens; po to sausai iššluostykite.
5. Pasirūpinkite, kad vanduo nepatektų į temperatūros valdymo dėžutę.
6. Jeigu ketinate ilgam nenaudoti buitinio prietaiso, išjunkite jį ir išimkite visą maistą, išvalykite jį ir palikite dureles pravertas.
7. Norint apsaugoti kokybišką dažytą apdailą, metalines gaminio dalis (pvz., išorinę durelių pusę, šaldytuvo šonus) rekomenduojame dublžginti silikono vašku (automobiliu politūra).
8. Kartą per metus bet kokias ant buitinio prietaiso galinės sienos esančio kondensatoriaus susikaupusias dulkes reikėtų suvalyti siurbliu.

9. Reguliariai patikrinkite, ar durelių tarpikliai yra švarūs ir ant jų nėra maisto dalelių.

10. Niekada:

- Nevalkykite buitinio prietaiso netinkamomis medžiagomis, pvz., benzino pagrindu pagamintais produktais.
- Jokiais būdais nenaudokite jo aukštoje temperatūroje.
- Nešveiskite, netrinkite ir t.t. abrazyvinėmis medžiagomis.

11. Pieno produktų skyriaus dangčio ir durelių lentynos išėmimas:

- Norint nuimti pieno produktų skyriaus dangtį, pirmiausia pakelkite dangtį maždaug vieną colį ir ištraukite jį iš tos pusės, kurioje dangtys yra plyšys.
- Norėdami ištraukti durelių lentyną, išimkite iš jos visus daiktus ir po to paprasčiausiai patraukite durelių lentyną į viršų nuo pagrindo.
- 12. Patikrinkite, ar specialus plastmasinis rezervuaras, esantis buitinio prietaiso gale, kuris surenka atšildytą vandenį, visada švarus. Jeigu norite nuimti lovėlį ir išvalyti jį, vadovaukitės toliau nurodytomis instrukcijomis:
  - Ištraukite kištuką iš lizdo ir atjunkite elektros maitinimą.
  - Atsargiai replėmis atsukite kompresoriuje esantį varžtą, kad galėtumėte nuimti lovėlį.
  - Pakelkite jį.
  - Išvalykite ir sausai iššluostykite.
  - Sumontuokite atgal, naudodami atbulinę veiksmų tvarką.

13. Norėdami išvalyti stalčių, ištraukite jį kaip įmanoma labiau, pakelkite jį viršun ir visiškai ištraukite.

#### **Durelių perstatymas**

Veiksnius atlikite eilės tvarka (**10 pav.**).

#### **Nurodymai**

**Reikia-** Reguliariai valyti buitinį prietaisą.

**Reikia-** Žalią mėsą ir paukštinę laikyti apačioje, po pagamintais patiekalais ir pieno produktais.

**Reikia-** Nuskinti bereikalingus daržovių lapus ir nuvalyti žemes.

**Reikia-** Salotas, kopūstus, petražolės ir žiedinius kopūstus palikti ant stiebų.

**Reikia-** Sūrį pirmiausia susukti į pergamentinį popierių, o po to įdėti į polietileninį maišelį taip, kad jame liktų kuo mažiau oro. Jis bus skaniausias, jei ištrauksite jį iš šaldytuvo valandą prieš vartojimą.

**Reikia-** Žalią mėsą ir paukštinę lengvai susukti į polietilենą arba aliuminio foliją. Taip neleisite jai apdžiūti.

**Reikia-** Žuvį ir plaučkepenius dėti į polietilենinius maišelius.

**Reikia-** Stipraus kvapo maisto produktus arba tuos produktus, kurie gali išdžiūti, dėti į polietilենinius maišelius arba susukti į aliuminio foliją arba dėti juos į hermetiškus indus.

**Reikia-** Gerai įvynioti duoną, kad jį liktų šviežia.

**Reikia-** Prieš pateikdami baltą vyną, alų, nestiprų šviesų alų ir mineralinį vandenį, atšaldykite juos. Retkarčiais patikrinkite šaldiklio turinį.

**Reikia-** Maisto produktus šaldytuve saugoti kuo trumpiau ir tvirtai laikyti nurodytų „Geriausias iki“ ir „Suvartoti iki“ terminų.

**Reikia-** Gamykliniu būdu užšaldytą maistą laikykite vadovaudamiesi ant pakuočios nurodytomis instrukcijomis.

- Reikia-** Rinkitis tik kokybišką šviežių maistą ir, prieš jį užšaldant, įsitikinti, ar jis kruopščiai nuvalytas.
- Reikia-** Užšaldymui skirtą maistą paruošti mažomis porcijomis, kad jis užšaltų greitai.
- Reikia-** Visus maisto produktus įsukti į aluminio foliją arba kokybiškus šaldymui skirtus polietilenuinius maišelius ir patikrinti, ar juose neliko oro.
- Reikia-** Nusipirkus šaldytus maisto produktus nedelsiant juos suvynioti ir kuo greičiau dėti juos į šaldiklį.
- Negalima-** Šaldytuvo skyriuje laikyti bananų.
- Negalima-** Šaldytuvo skyriuje laikyti melionų. Juos galima trumpam atšaldyti, tačiau reikia į ką nors įvynioti, kad nesuteiktų kvapo kitiems maisto produktams.
- Negalima-** Lentynų uždengti jokiomis apsauginėmis medžiagomis, kurios galėtų sutrukdyti oro cirkuliacijai.
- Negalima-** Buitiniame prietaise laikyti nuodingų ar kokių nors pavojingų medžiagų. Jis skirtas tik valgomiesiems maisto produktams laikyti.
- Negalima-** Vartoti maisto, kuris buvo laikomas šaldytuve pernelgį ilgai.
- Negalima-** Laikyti šviežio ir pagaminto maisto tame pačiame inde. Juos reikėtų supakuoti ir laikyti atskirai.
- Negalima-** Leisti, kad atšildomas maistas arba jo sultys kristų/lašėtų ant kitų maisto produktų.
- Negalima-** Palikti ilgai atidarytų durelių, nes tada buitinis prietaisas sunaudos daugiau energijos ir jame susidarys per daug ledo.
- Negalima-** Ledui pašalinti naudoti aštrių daiktų, pvz., peilių ar šakučių.
- Negalima-** Į šaldytuvą dėti karšto maisto. Pirma leiskite jam atvėsti.
- Negalima-** Į šaldiklį kišti butelių su skysčiais arba sandarių skardinių su gazuotais gėrimais, nes jie gali sprogti.
- Negalima-** Užšaldant šviežius maisto produktus, viršyti didžiausio leidžiamo užšaldymo svorio.
- Negalima-** Duoti vaikams ledų ir sušaldyto vandens tiesiai iš šaldiklio. Žemos temperatūros gali nušaldyti lūpas.
- Negalima-** Užšaldyti gazuotų gėrimų.
- Negalima-** Laikyti šaldyto maisto, kuris atitirpo; jį reikėtų suvalgyti per 24 valandas arba pagaminti ir vėl užšaldyti.
- Negalima-** Traukti produktų iš šaldiklio šlapiomis rankomis.

### **Energijos sąnaudos**

Maksimalų šaldytų maisto produktų kiekį galima sudėti nenaudojant vidurinio ir viršutinio stalčių, esančių šaldiklio kameroje. Šio prietaiso energijos sąnaudos apskaičiuotos visiškai prikrovus šaldiklio kamerą, nenaudojant vidurinio ir viršutinio stalčių.

### **Praktiniai patarimai, kaip mažinti elektros energijos sąnaudas**

1. Šį prietaisą būtina statykite gerai vėdinamoje vietoje, atokiai nuo šilumos šaltinio (viryklės, radiatoriaus ir pan.).

- Tuo pat metu prietaisą reikia pastatyti taip, kad jis nebūtų veikiamas tiesioginių saulės spindulių.
2. Nusipirkus atvėsintus/užšaldytus maisto produktus, juos būtina kuo greičiau sudėti į prietaisą, ypač vasarą. Produktus namo vežti rekomenduojama šaltkrepsiuose.
  3. Pakuotes, ištrauktas iš šaldiklio kameros, rekomenduojama atšildyti šaldytuvo skyriuje. Pakuotę, kurią ketinate atšildyti, dėkite į indą, kad tirpimo vanduo nenutekėtų į šaldytuvo skyrių. Atšildyti rekomenduojame pradėti bent 24 valandas prieš panaudojant šaldytus maisto produktus.
  4. Rekomenduojame kuo rečiau darinėti dureles.
  5. Nelaikykite prietaiso durelių atidarytų ilgiau nei būtina, o kiekvieną kartą atidarę dureles, paskui būtina gerai jas uždarykite.

### **Informacija apie garsus ir vibraciją, kurių gali kilti prietaisui veikiant**

1. Prietaisui veikiant, keliamas triukšmas gali padidėti.
  - Siekiant palaikyti nustatytas temperatūros nuostatas, reguliariai jungiamas prietaiso kompresorius. Kompresoriui įsijungus, jo keliamas triukšmas tampa garsesnis; jam išsijungiant, gali būti girdimas spragtelėjimas.
  - Šio prietaiso našumas ir naudojimo savybės gali kisti, priklausomai nuo kintančių aplinkos temperatūros sąlygų. Tai normalu.
2. Garsai, lyg tekėtų arba būtų purškiamas skystis.
  - Šiuos garsus kelia prietaiso grandinėje tekančio šaltnešio srautas, kuris atitinka prietaiso veikimo principą.
3. Garsas, panašus į vėjo pūtimą.
  - Jį kelia prietaise įrengtas ventilatorius (ventiliatoriai). Šie ventilatoriai papildo prietaiso aušinimą. Šis garsas yra įprastas ir nėra gedimas.
4. Kiti garsai ir vibracija.
  - Triukšmo ir vibracijos lygis gali priklausyti nuo grindų, ant kurių stovi prietaisas, tipo. Įsitikinkite, ar grindys nėra smarkiai deformuotos ir ar jos gali atlaikyti prietaiso svorį (kuris gali būti įvairus).
  - Kitas triukšmo ir vibracijos šaltinis gali būti ant prietaiso padėti daiktai. Šiuos daiktus reikia nuimti nuo prietaiso.
  - Šaldytuve sudėti buteliai ir indai liečia vienas kitą. Tokiais atvejais tarp butelių ir indų palikite nedidelius tarpelius.

### **Gedimų šalinimas**

Jeigu įjungtas buitinis prietaisas neveikia, patikrinkite:

- Ar gerai įkišote kištuką į lizdą ir ar įjungėte elektros maitinimą. (Norėdami patikrinti elektros tiekimą, įkiškite į lizdą kito buitinio prietaiso kištuką).
- Ar neperdegę saugiklis/ neįsijungę grandinės pertraukiklis/ nebuvo išjungtas pagrindinis maitinimo paskirstymo jungiklis.
- Ar teisingai nustatyta temperatūros valdymo rankenėlė.
- Ar pakeitus pritaiktą forminį kištuką nauju, jis buvo prijungtas teisingai.

Jeigu atlikus visus viršuje minėtus patikrinimus buitinis prietaisas vis tiek neveikia, susisiekite su pardavimo atstovu, pas kurį nusipirkote prietaisą. Įsitikinkite, ar atlikote visus viršuje minėtus patikrinimus, nes neradus gedimo, jums teks sumokėti.



Apsveicam ar **Beko** kvalitātes iekārtas izvēli, jo tā radīta, lai jums daudzus gadus uzticīgi kalpotu.

### **Atcerieties par drošību!**

Nepievienojiet iekārtu barošanas avotam, kamēr nav noņemti visi iepakojuma materiāli un transportēšanas laikā izmantotie aizsarglīdzekļi.

- Ja iekārta transportēta horizontāli, tad pirms tās ieslēgšanas ļaujiet tai vismaz 4 stundas pastāvēt vertikāli, lai kompresora eļļa varētu nosēsties.
- Ja atbrīvojieties no kādas vecas iekārtas, kuras durvīm ir slēdzene vai aizslēgi, nodrošiniet, lai tie būtu droši fiksēti un iekārtā nevarētu tikt iesprostoti bērni.
- Šo iekārtu jāizmanto tikai tai paredzētajā nolūkā.
- Nemēģiniet no šīs iekārtas atbrīvoties, to sadedzinot. Iekārtas izolācijas sastāvā ir ne-CFC vielas, kas ir viegli uzliesmojošas. Lai saņemtu informāciju par pieejamajām iespējām, kā un kur atbrīvoties no iekārtas, mēs iesakām sazināties ar vietējām varas iestādēm.
- Mēs neiesakām šo iekārtu izmantot neapsildāmā, aukstā telpā (teiksim, garāžā, verandā, piebūvē, šķūnī, dārza mājiņā utt.).

Lai nodrošinātu vislabāko iespējamo veiktspēju un jūsu iekārtas darbību bez jebkādiem traucējumiem, ir ļoti svarīgi rūpīgi izlasīt šo instrukciju. Šo norādījumu neievērošanas rezultātā varat zaudēt tiesības uz iekārtas bezmaksas apkalpošanu garantijas perioda laikā.

Lūdzu, turiet šo instrukciju drošā vietā, lai varētu tajā viegli ieskatīties.

Oriģinālās rezerves daļas tiks nodrošinātas 10 gadus, sākot ar produkta iegādes datumu.

**Šī iekārta nav paredzēta, lai to izmantotu personas ar sliktākām fiziskajām, garīgajām un uztveres spējām vai bez pieredzes un zināšanām, ja vien šīs personas netiek uzraudzītas vai nav saņēmušas norādījumus par iekārtas izmantošanu no personas, kas atbildīga par viņu drošību. Jāpieskata, lai bērni ar iekārtu nespēlētos.**



Simbols  uz produkta vai tā iepakojuma norāda, ka nedrīkst no tā atbrīvoties kā no mājsaimniecības atkritumiem. Šis produkts jānogādā attiecīgajā savākšanas punktā, kurā tiek pieņemtas elektriskās un elektroniskās iekārtas otrreizējai izejvielu pārstrādei. Pareizi atbrīvojoties no šī produkta, jūs palīdzēsiet novērst tā potenciālo negatīvo ietekmi uz vidi un cilvēku veselību, kas var rasties tad, ja neatbrīvosities no šī produkta pareizā veidā. Lai saņemtu sīkāku informāciju par šī produkta otrreizējo pārstrādāšanu, lūdzu, sazinieties ar savu vietējo pilsētas biroju, mājsaimniecības atkritumu savākšanas dienestu vai veikalu, kurā šo produktu iegādājāties.

## **i** INFORMĀCIJA

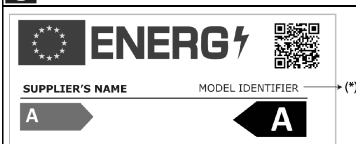

Produktu datubāzē saglabātajai modeļa informācijai var piekļūt, ievadot tālāk norādīto tīmekļa vietni un meklējot jūsu modeļa identifikatoru (\*), kas norādīts uz enerģētikas marķējuma.

<https://eprel.ec.europa.eu/>

## Elektrotīkla atbilstība

Pirms spraudkontakta pievienošanas sienas kontaktrozetei pārļiecinieties, ka spriegums un frekvence, kas norādīti uz tehnisko pamatdatu plāksnītes, kura atrodas iekārtas iekšpusē, atbilst jūsu barošanas avota raksturlielumiem. Mēs iesakām šo iekārtu pievienot barošanas avotam, izmantojot atbilstoši ieslēdzamu kontaktgizdu ar drošinātāju, kas atrodas viegli pieejamā vietā.

### Uzmanību! Šī ierīce ir jāizemē.

Elektroiekārtu remontu drīkst veikt tikai kvalificēti speciālisti. Nepareizs remonts, ko veicusi nekvalificēta persona, var būt riskants un radīt kritiskas sekas iekārtas lietotājam.

### UZMANĪBU!

Šī iekārta darbojas ar R600a, kas ir videi nekaitīga, tomēr viegli uzliesmojoša gāze. Iekārtas transportēšanas un uzstādīšanas laikā jāuzmanās no dzesēšanas sistēmas sabojāšanas. Ja dzesēšanas sistēma ir sabojāta un notiek gāzes noplūde no sistēmas, neturiet iekārtu atklātas liesmas avotu tuvumā un kādu brīdi vēdiniet istabu.

**BRĪDINĀJUMS** - Atlaidināšanas procesa paātrināšanai izmantojiet tikai tās mehāniskās ierīces un līdzekļus, ko ieteicis ražotājs.

**BRĪDINĀJUMS** - Nesabojājiet dzesēšanas kontūru.

**BRĪDINĀJUMS** - Neizmantojiet elektriskās ierīces iekārtas nodaļījumos, kas paredzēti pārtikas uzglabāšanai, ja vien to tipu nav ieteicis ražotājs.

**BRĪDINĀJUMS** - Lai izvairītos no bīstamām situācijām elektrības kabeļa bojājuma gadījumā, nomaina jāuztici ražotājam, tā pakalpojumu sniedzējam vai līdzīgi kvalificētām personām.

## Norādījumi par transportēšanu

1. Šo iekārtu vajadzētu transportēt tikai stāvus. Oriģinālajam iepakojumam transportēšanas laikā jāpaliek neskartam.
2. Ja transportēšanas laikā iekārta ir tikusi novietota horizontāli, tad to nedrīkst izmantot vismaz 4 stundas, lai sistēma nostabilizētos.
3. Šo norādījumu neievērošanas rezultātā var rasties iekārtas bojājumi, par kuriem ražotājs neuzņemsies atbildību.
4. Iekārtai jābūt pasargātai no lietus, mitruma un cita veida laika apstākļu iedarbības.

### Svarīgi!

- Iekārtas tīrīšanas/pārvietošanas laikā uzmanieties un nepieskarieties kondensatora metāla režģim iekārtas aizmugurē, jo tas var ievainot pirkstus vai plaukstu.
- Nemēģiniet sēdēt vai stāvēt uz iekārtas, jo tā tam nav paredzēta. Tai varat gūt traumu vai sabojāt iekārtu.
- Nodrošiniet, lai iekārtas pārvietošanas laikā a pēc tās zem iekārtas nav iestrēdzis barošanas kabelis, jo tas var to sabojāt.
- Neļaujiet bērniem spēlēties ar iekārtu un aiztikt pārslēgus.

## Norādījumi par uzstādīšanu

1. Neturiet iekārtu telpā, kurā temperatūra naktīs un/vai it īpaši ziemā var kļūt zemāka par -15 grādiem C.
2. Nenovietojiet šo iekārtu plīts un radiatoru tuvumā vai tiešā saules gaismā, jo tas radīs iekārtas papildu noslodzi. Ja iekārta novietota līdzās siltuma avotam vai saldētavai, tad atstājiet sānos šādu minimālo atstarpi:

No plītim 30 mm

No radiatoriem 300 mm

No saldētavām 25 mm

3. Pārļiecinieties, ka apkārt iekārtai ir pietiekami daudz vietas, lai tiktu nodrošināta brīva gaisa cirkulācija (**2. att.**).
- Uzlieciet ventilācijas vāku ledusskapja aizmugurē, lai iestāftu atāllumu starp ledusskapi un sienu (**3. att.**).
4. Iekārtai jābūt novietotai uz līdzenas virsmas. Abas priekšējās kājas var tikt noregulētas pēc nepieciešamības. Lai nodrošinātu iekārtas novietošanu stāvus, noregulējiet abas priekšējās kājas, tās griežot pulksteņrādītāju kustības virzienā vai pretējā pulksteņrādītāju kustības virzienam, līdz iekārta stabili atbalstīta pret grīdu. Pareiza kāju noregulēšana novērs pārmērīgu vibrāciju un troksni (**4. att.**).
5. Skatiet sadalu "Tīrīšana un apkope", lai sagatavotu iekārtu izmantošanai.



## Iepazīšanās ar iekārtu (1. att.)

- 1 - Iestatījumu pārslēgs un iekšējais apgaismojums
- 2 - Svaigās pārtikas nodaļījuma ventilators
- 3 - Regulējami korpusa plaukti
- 4 - Augļu nodaļījuma vāks
- 5 - Augļu nodaļījumi
- 6 - Ātrās sasaldēšanas nodaļījums
- 7 - Saldētās pārtikas nodaļījums
- 8 - Regulējama kāja
- 9 - Burku plaukts
- 10 - Pudeļu plaukts
- 11 - Saldētavas ventilators

Ventilatori paredzēti gaisa cirkulācijas nodrošināšanai nodaļījumā. Tie pievienoti paralēli motoram-kompresoram. Kad motors-kompresors ir izslēgts, tad ir izslēgti arī ventilatori.

## Ieteicamais pārtikas izkārtojums iekārtā

Norādījumi par optimālo uzglabāšanu un higiēnu:

1. Ledusskapja nodaļījums paredzēts svaigas pārtikas un dzērienu īslaicīgai uzglabāšanai.
2. Saldēšanas kamera ir  kategorijas un piemērota pārtikas sasaldēšanai un iepriekš sasaldētas pārtikas uzglabāšanai. Vienmēr jāievēro ieteikumus par  pārtikas uzglabāšanu, kas norādīti uz iepakojuma.
3. Piena produktus jāuzglabā īpašā nodaļījumā durvju ieliktņā.
4. Pagatavotu ēdienu jāuzglabā hermētiskos traukos.
5. Svaigi, ietīti produkti var tikt glabāti plauktā. Svaigus augļus un dārzeņus jānoīrina un jāglabā augļu nodaļījumos.
6. Pudeles var tikt turētas durvju nodaļījumā.
7. Lai uzglabātu jēlu gaļu, to ietiniet polietilēna maisiņos un ielieciet apakšējā plauktā. Lai izvairītos no baktēriju savirošanās, neļaujiet tai nonākt saskarē ar pagatavotu ēdienu. Drošības dēļ uzglabājiet jēlu gaļu divas līdz trīs dienas.
8. Lai panāktu maksimālo efektivitāti, nenosedziet plauktus ar papīru vai citiem materiāliem un ļaujiet aukstajam gaisam brīvi cirkulēt.
9. Neturiet augu eļļu durvju plauktos. Turiet pārtiku iepakotā, ietītā vai pārklātā. Pirms ievietošanas ledusskapī ļaujiet karstajai pārtikai un dzērieniem atdzist. Pārpalikušā konservētā pārtika nevar tikt uzglabāta skārdēnē.

10. Gāzētus dzērienus nevajadzētu sasaldēt, un tādus produktus kā ledus gabaliņus ar pievienotām garšvielām nevajadzētu lietot pārāk aukstus.

11. Daži augļi un dārzeņi sabojājas, ja tiek uzglabāti temperatūrā, kas ir tuvu 0°C. Tādēļ ietīniet ananāsus, melones, gurķus, tomātus un līdzīgus produktus polietilēna maisiņos.

12. Stiprie alkoholiskie dzērieni jāglabā stāvus cieši aizvērtos traukos. Nekādā gadījumā neuzglabāiet produktus, kas satur viegli uzliesmojošus propelentus (teiksim, putukrējumu aerosola veidā utt.), vai sprādzienbīstamas vielas. Tas rada sprādziena risku.

13. Lai izņemtu grozus no saldēšanas kameras, lūdzu, rīkojieties, kā norādīts **9. attēlā**.

### Temperatūras kontrole un regulēšana

Darba temperatūra kontrolējama ar iestatījumu pārslēgu (**5. att.**), kas atrodas ledusskapja nodalījuma griestos. Iespējams izvēlēties iestatījumu no MIN., 1., līdz MAX., kur MAX ir viszemākās temperatūras iestatījums. Pēc iekārtas pirmās ieslēgšanas reizes iestatījumu pārslēgs jānoregulē tā, lai pēc 24 stundām vidējā ledusskapja temperatūra nepārsniegtu +5°C. Mēs iesakām iestatīt pārslēgu pa vidu starp MIN un MAX iestatījumu un pēc tam attiecīgi pārbaudīt un pēc vajadzības piergulēt ledusskapja temperatūru; pagriežot pārslēgu maks. iestatījuma virzienā ledusskapja temperatūra pazemināsies, un otrādi. Dažās ledusskapja vietās var būt aukstāks vai siltāks (piemēram, augļu nodalījumā un korpusa augšdaļā), un tas ir visai normāli. Mēs iesakām pārbaudīt temperatūru ar precīzu termometru, lai pārliecinātos, ka uzglabāšanas nodalījums tiek uzturēta vajadzīgā temperatūrā. Izdariet lasījumu nekavējoties, jo pēc termometra izņemšanas no ledusskapja tā temperatūra ļoti strauji paaugstināsies. Lūdzu, atcerieties, ka, katru reizi atverot durvis, no ledusskapja izplūst aukstais gaiss un iekšējā temperatūra paaugstinās. Tādēļ nekad neatstājiet durvis atvērtas un aizveriet uzreiz pēc pārtikas ievietošanas vai izņemšanas.

### Pirms izmantošanas

#### Pēdējā pārbaude

Pirms iekārtas izmantošanas sākšanas, pārliecinieties, ka:

1. Kājas ir precīzi noregulētas vienā līmenī.
2. Iekšpuse ir sausa un gaiss aizmugurē var brīvi cirkulēt.
3. Iekšpuse ir tīra atbilstoši ieteikumiem sadaļā "Tīrīšana un apkope".
4. Spraudkontakta jūbūt pievienotam sienas kontaktozetei, un elektrībai jābūt ieslēgtai. Kad durvis tiks atvērtas, iedegsies iekšējais apgaismojums.

#### Atcerieties:

5. Būs dzirdams troksnis, jo kompresors sāks darboties. Arī dzesēšanas sistēmā esošie šķidrumi un gāzes var radīt zināmu troksni, neatkarīgi no tā, vai darbojas, vai nedarbojas kompresors. Tas ir visai normāli.
6. Neliela korpusa virsmas vibrācija ir visai normāla izmantotā ražošanas procesa dēļ; tas nav bojājums.
7. Mēs iesakām iestatīt pārslēgu vidējā pozīcijā un uzraudzīt temperatūru, lai pārliecinātos, ka iekārta nodrošina vēlamu produktu uzglabāšanas temperatūru (skatiet sadaļu "Temperatūras kontrole un noregulēšana").

8. Nelieciet produktus iekārtā uzreiz pēc tās ieslēgšanas. Pagaidiet, līdz tiek sasniegta pareizā uzglabāšanas temperatūra. Mēs iesakām pārbaudīt temperatūru ar precīzu termometru (skatiet sadaļu "Temperatūras kontrole un regulēšana").

### Sasaldētas pārtikas uzglabāšana

Jūsu saldētava ir piemērota ilgstošai veikalos nopērkamas sasaldētas pārtikas uzglabāšanai, kā arī svaigas pārtikas sasaldēšanai un uzglabāšanai. Ja radušies elektroapgādes traucējumi, neatveriet durvis. Ja elektroapgādes traucējumi ilgst mazāk nekā 13 stundas, tad sasaldētas pārtikas kvalitāte netiek ietekmēta. Ja elektroapgādes traucējumi ir ilgāki, tad pārtiku jāpārbauda un vai nu nekavējoties jāizlieto, vai arī jāpagatavo un pēc tam atkārtoti jāsasaldē.

### Svaigas pārtikas sasaldēšana

Lūdzu, ievērojiet šīs instrukcijas, lai iegūtu vislabākos rezultātus. Nesasaldējiet pārāk lielu pārtikas daudzumu vienlaikus. Pārtikas kvalitāte vislabāk saglabājas tad, ja pārtika tiek pēc iespējas ātrāk pilnīgi sasaldēta. Nepārsniedziet iekārtas diennakts sasaldēšanas jaudu. Siltas pārtikas ievietošana saldēšanas kamerā liek saldēšanas iekārtai darboties nepārtraukti, līdz pārtika ir kārtīgi sasaldēta. Tas var īslaicīgi izraisīt pārāk lielu ledusskapja nodalījuma dzesēšanu. Lai panāktu vislabāko sasaldēšanas jaudu svaigas pārtikas sasaldēšanai, pirms pārtikas ievietošanas novietojiet iestatījumu pārslēgu 24 h pozīcijā. Pēc sasaldēšanas pārslēgu var atkal novietot sākotnējā pozīcijā. Neliels pārtikas daudzums ar svaru līdz 1/2 kg (1 mārc.) var tikt sasaldēts bez temperatūras pārslēga noregulēšanas. Pievērsiet īpašu uzmanību tam, lai nesajauktu jau sasaldētu pārtiku un svaigu pārtiku.

### Ledus gabaliņu pagatavošana

Piepildiet ledus gabaliņu paplātes 3/4 daļas ar ūdeni un ielieciet to saldētavā. Atbrīvojiet piesalušās paplātes ar karotes kāta vai tamlīdzīga rīka palīdzību; nekādā gadījumā neizmantojiet priekšmetus ar asām malām, teiksim, nažus vai dakšīņas.

### Atļaidināšana

#### A) Ledusskapja nodalījums

Ledusskapja nodalījuma atļaidināšana notiek automātiski. Izkusušā ledus ūdens caur ūdens noliešanas caurulī iekšējā savākšanas tvertnē iekārtas aizmugurē. Lai novērstu ūdens uzšļakstīšanos uz elektroinstalācijas vai grīdas, pārbaudiet, vai cauruļes gals ir pastāvīgi ievietots ūdens savākšanas tvertnē (**6. att.**).

#### B) Saldēšanas kamera

Ja ledusskapis ir NEAPSARMOJOŠS, tad atļaidināšana ir pilnīgi automātiska. Lietotājam par to nav jā rūpējas. Ūdens notek kompresora paplātē. Kompresora radītā karstuma dēļ šis ūdens izgaro.

**Sarmas noņemšanai neizmantojiet smailus vai asmalainus priekšmetus, teiksim, nažus vai dakšīņas.**

Nekādā gadījumā atļaidināšanai neizmantojiet fēnus, elektriskos sildītājus vai citas līdzīgas elektriskās ierīces.

#### Bridinājumi!

Saldētavas un svaigās pārtikas nodalījumu ventilatori nodrošina aukstā gaisa cirkulāciju. Nekādā gadījumā neievietojiet priekšmetus caur aizsargierīci. Nelaujiet bērniem spēlēties ar saldētavas un svaigās pārtikas nodalījumu ventilatoru.

Nekādā gadījumā neuzglabājiet produktus, kas satur viegli uzliesmojošus propelentus (teiksim, putukrējumu aerosola veidā utt.), vai sprādzienbīstamas vielas. Nepārkļāviet plauktus ar aizsargmateriāliem, kas var aizkavēt gaisa cirkulāciju.

Neļaujiet bērniem spēlēties ar iekārtu un aiztikēt pārslēgus. Lai panāktu vislabāko iekārtas veikspēju, neaizsprostojiet ventilatoru aizsargus (**7. un 8. att.**).

#### **Brīdinājums!**

Iekārtai ir cirkulācijas ventilators, kas ir ļoti svarīgs ledusskapja darbības nodrošināšanai. Lūdzu, pārliecinieties, vai ventilatori nav bloķēti un vai to darbību netraucē pārtika vai iepakojums. Ventilatora darbības aizturēšanas vai traucēšanas rezultātā var palielināties iekšējā saldētavas temperatūra (var sākties atkušana).

#### **Iekšējā apgaismojuma spuldzes nomaiņa**

Lai nomainītu ledusskapja apgaismojuma lampu, lūdzu, sazīnieties ar pilnvarotu pakalpojuma sniedzēju. Prietaise naudojamos lempuētēs nēra skirtos kambariju apšvietimui namų sąlygomis. Šios lempuētēs yra skirtos pagelbēti naudotojui saugiai ir patogijai sudēti maisto produktus j šaldytuvā ar šaldiklī. Šiame prietaise naudojamos lempos turi atlaikyti ekstremalies sąlygas, pavyzdžiui, žemesnę nei -20°C temperatūrą.

#### **Tīršana un apkope**

1. Mēs iesakām pirms tīršanas izslēgt iekārtas kontaktlīdzdas slēdzi un atvienot spraudkontaktu.
2. Nekādā gadījumā tīršanai neizmantojiet asus instrumentus vai abrazīvas vielas, ziepes, mājtsaimniecības tīršanas līdzekļus, mazgāšanas līdzekļus un pulējamo vasku.
3. Izmantojiet remdenu ūdeni, lai notīrītu iekārtas korpusu, un noslaukiet to sausu.
4. Izmantojiet mikstu drāniņu, kas samitrināta 0,57 l ūdens un 1 tk. sodas šķīdumā, un izgriezta, lai iztīrītu iekšpusi, pēc tam noslaukiet to sausu.
5. Nodrošiniet, lai temperatūras kontroles blokā neieķļūst ūdens.
6. Ja iekārta netiks izmantota ilgāku laiku, izslēdziet to, izņemiet visu pārtiku, iztīriet un atstāriet durvis pusvirus.
7. Mēs iesakām spodrināt iekārtas metāla daļas (piemēram, durvju ārpusi, korpasa sānus) ar silikona vasku (spodrināšanas līdzekli, kas paredzēts mašīnām), lai aizsargātu krāsoto augstas kvalitātes apdari.
8. Putekļiem, kas sakrājas uz kondensatora iekārtas aizmugurē, jātiek reizi gadā notīrīti ar putekļsūcēju.
9. Regulāri pārbaudiet durvju blīvējumu, lai pārliecinātos, ka tas ir tīrs un tajā nav sakrājušās pārtikas daļiņas.
10. Nekādā gadījumā:
  - Neftīriet iekārtu ar nepiemērotiem materiāliem; teiksim, ar produktiem uz naftas bāzes.
  - Nekādā veidā to nepakļaujiet augstas temperatūras iedarbībai.
  - Neftīriet, neberziet utt. ar abrazīviem materiāliem.
11. Piena produktu nodalījuma vāku un durvju plauktu izņemšana:
  - Lai noņemtu piena produktu nodalījuma vāku, vispirms paceliet šo vāku par aptuveni vienu collu uz augšu un izvelciet to laukā no sāniem, kuros ir vāka atvere.
  - Lai izņemtu durvju plauktus, izņemiet visu saturu un tad paceliet plauktus no apakšpusēs uz augšu.

12. Nodrošiniet, lai īpašā plastmasas tvertne, kas atrodas iekārtas aizmugurē un kurā sakrājas atkusušā ledus ūdens, ir vienmēr tīra. Ja vēlaties izņemt un iztīrīt šo paplāti, tad rīkojieties, kā norādīts tālāk.

- Izslēdziet kontaktrozetes strāvas padeves slēdzi un atvienojiet spraudkontaktu.
- Ar knaiblēm uzmanīgi atlociet kompresora fiksācijas detaļu, lai varētu izņemt paplāti.
- To paceliet uz augšu.
- Notīriet un izslaukiet sausu.
- Atkal ielieciet atpakaļ, izpildot visas šīs darbības apgriezātā secībā.

13. Lai izņemtu atvilktni, izvelciet to, cik vien tālu iespējams, nolieciet slīpi uz augšu un pēc tam izvelciet pilnīgi.

#### **Durvju pārvietošana**

Rīkojieties ar cipariem norādītajā secībā (**10. att.**).

#### **Ko darīt un ko nedarīt**

- Ko darīt** - Regulāri tīriet savu iekārtu.
- Ko darīt** - Turiet jēlu gaļu un mājputnus zemāk nekā pagatavoto pārtiku un piena produktus.
- Ko darīt** - Noraujiet visas neizmantojamās dārzerņu lapas un noslaukiet augsni.
- Ko darīt** - Atstāriet salātu, kāpostu, pētersīļu un pukkāpostu kātiņus.
- Ko darīt** - Ietiniet sieru vispirms pergamentpapīrā un pēc tam polietilēna maisiņā, lai tam piekļūtu pēc iespējas mazāk gaisa. Lai panāktu vislabākos rezultātus, izņemiet no ledusskapja stundu pirms ēšanas.
- Ko darīt** - Jēlu gaļu un mājputnus varģji ietiniet polietilēna vai alumīnija folijā. Tas novērsīs izžūšanu.
- Ko darīt** - Ietiniet zivis un subproduktus polietilēna maisiņos.
- Ko darīt** - Ietiniet pārtiku, kurai ir spēcīga smarža vai kas var izžūt, polietilēna maisiņos vai alumīnija folijā, vai arī ievietojiet hermētiskā traukā.
- Ko darīt** - Labi ietiniet maizi, lai tā saglabātos svaiga.
- Ko darīt** - Pirms pasniegšanas atdzesējiet baltvīnu, alu, gaīšalu un minerālūdeni.
- Ko darīt** - Bieži pārbaudiet ledusskapja saturu.
- Ko darīt** - Uzglabājiet pārtiku pēc iespējas īsāku laiku un ievērojiet "Izlietot līdz", "Derīguma termiņš" uc. datumus.
- Ko darīt** - Uzglabājiet rūpnieciski sasaldētu pārtiku atbilstoši norādījumiem, kas doti uz iepakojuma.
- Ko darīt** - Vienmēr izvēlieties augstas kvalitātes svaigu pārtiku un pirms sasaldēšanas pārliecinieties, ka tā ir rūpīgi notīrta.
- Ko darīt** - Sagatavojiet svaigo pārtiku sasaldēšanai nelielās porcijās, lai nodrošinātu ātru sasaldēšanu.
- Ko darīt** - Ietiniet visu pārtiku alumīnija folijā vai ledusskapja kvalitātes polietilēna maisiņos un pārliecinieties, lai šajā iepakojumā neieķļūst gais.
- Ko darīt** - Ietiniet sasaldēto pārtiku uzreiz pēc iegādes un pēc iespējas ātrāk ielieciet ledusskapī.

- Ko nedarīt** - Neglabājiet banānus ledusskapī.
- Ko nedarīt** - Neglabājiet meloni ledusskapī. To var atdzēsēt, ieliecot ledusskapī uz īsu brīdi, ja tā ir ielīta, lai citi produkti nepiesūktos ar tās smaržu.
- Ko nedarīt** - Nepārklājiet plauktus ar aizsargmateriāliem, kas var aizkavēt gaisa cirkulāciju.
- Ko nedarīt** - Neglabājiet iekārtā indīgas vai bīstamas vielas. Tas ir paredzēts tikai ēdamu produktu uzglabāšanai.
- Ko nedarīt** - Nelietojiet pārtiku, kas bijusi ledusskapī pārāk ilgu laiku.
- Ko nedarīt** - Neglabājiet svaigu un pagatavotu ēdienu vienā un tajā pašā traukā. To jāiepako un jāuzglabā atsevišķi.
- Ko nedarīt** - Neļaujiet atļaidinātās pārtikas ledus ūdenim vai pārtikas sulai pilēt uz pārtikas.
- Ko nedarīt** - Neatstājiet durvis vaļā pārāk ilgi, jo tas padārdzinās iekārtas izmantošanu un izraisīs pārmērīgu ledus veidošanos.
- Ko nedarīt** - Neizmantojiet ledus noņemšanai priekšmetus ar asām malām, teiksim, nažus vai dakšņas.
- Ko nedarīt** - Nelieciet iekārtā karstu ēdienu. Ļaujiet tam vispirms atdzist.
- Ko nedarīt** - Nelieciet saldētavā pudeles ar šķidrumu vai hermētiski noslēgtas skādenes ar gāzētiem dzērieniem, jo tās var uzsprāgt.
- Ko nedarīt** - Svaigas pārtikas sasaldēšanas laikā nepārsniedziet maksimālo sasaldēšanas jaudu.
- Ko nedarīt** - Nedodiet bērniem saldējumu un ledū sasaldētu ūdeni tieši no saldētavas. Zemā temperatūra var radīt lūpu apsaldējumus.
- Ko nedarīt** - Nesasaldējiet gāzētus dzērienus.
- Ko nedarīt** - Nemēģiniet saglabāt sasaldēto pārtiku, kas atkususi; to jāapēd 24 stundu laikā vai arī jāpagatavo un atkārtoti jāsasaldē.
- Ko nedarīt** - Neizņemiet lietas no saldētavas ar slapjām rokām.

### **Elektroenerģijas patēriņš**

Maksimālo saldētās pārtikas uzglabāšanas vietas tilpumu var panākt saldētavu izmantojot bez vidējās un augšējās atvilktnes. Iekārtas elektroenerģijas patēriņš norādīts pilnai saldētavai bez vidējās un augšējās atvilktnes.

### **Praktisks padoms par elektroenerģijas patēriņa samazināšanu**

1. Novietojiet iekārtu vietā ar labu ventilāciju un tālu no siltuma avotiem (plīts, radiatora utt.). Tajā pašā laikā iekārtas atrašanās vietai ir jābūt tādai, lai to neapspīdētu tieši saules stari.

2. Ievietojiet nopirkto atdzēsēto/sasaldēto pārtiku pēc iespējas ātrāk, it īpaši vasarā. Pārtikas nogādāšanai līdz mājām ieteicams izmantot aukstumsomas.
3. Mēs iesakām no saldētavas izņemtus iepakojumus atļaidināt ledusskapja nodalījumā. Lai to izdarītu, atļaidināmo iepakojumu ir jāievieto traukā, lai ledus ūdens nenotēcētu ledusskapja nodalījumā. Mēs iesakām sākt atļaidināšanu vismaz 24 stundas pirms saldētās pārtikas lietošanas.
4. Mēs iesakām līdz minimumam samazināt durvju atvēršanas reīžu skaitu.
5. Neturiet iekārtas durvis atvērtas ilgāk nekā nepieciešams un neaizmirsiet pēc ikvienas durvju atvēršanas reīzes tās cieši aizvērt.

### **Informācija par iekārtas darbības laikā iespējamo troksni un vibrācijām**

1. Darbības laikā tās radītais troksnis var palielināties.
- Lai uzturētu noregulēto temperatūru, laiku pa laikam ieslēdzas iekārtas kompresors. Pēc kompresora ieslēgšanās tā radītais troksnis palielinās, un pēc kompresora apstāšanās atskan klikšķis.
  - Iekārtas veikspēja un darbība var atšķirties atkarībā no ārējās vides temperatūras izmaiņām. Tas ir normāli.
2. Trokšņi, kas atgādina šķidrumu izšļācšanos vai izsmidzināšanu.
- Šos trokšņus rada dzesēšanas šķidruma plūsma iekārtas ķēdē, un tas atbilst iekārtas darbības principam.
3. Vēja pūšanai līdzīgs troksnis.
- To rada iekārtas ventilators (ventilatori). Šie ventilatori palīdz nodrošināt efektīvu iekārtas dzesēšanu. Šis troksnis ir normāls, un tas nav bojājums.
4. Citi trokšņi un vibrācija.
- Zināmu troksni un vibrāciju var radīt grīda, uz kuras novietota iekārta. Pārliecinieties, ka grīda nav ievērojami deformējusies un spēj noturēt iekārtas svaru (t.i. neieliecās).
  - Vēl viens trokšņa un vibrāciju avots ir priekšmeti, kas novietoti uz iekārtas. Šos priekšmetus ir jānoņem no iekārtas.
  - Ledusskapī ievietotās pudeles un trauki saskaras. Šajā gadījumā pudeles un traukus jāpārvieta tā, lai starp tiem būtu neliels attālums.

### **Traucējummeklēšana**

Ja iekārta pēc ieslēgšanas nedarbojas, tad pārbaudiet:

- Vai spraudkontakts ir pareizi ievietots kontaktligzdā un vai ir ieslēgts barošanas avots. (Lai pārbaudītu, vai kontaktligzda pievienota barošanas avotam, pievienojiet tai citu iekārtu.)
- Vai nav izsists drošinātājs/atvienojusies slēgiēkārta/izslēgts galvenais sadales slēdzis.
- Vai uzstādīta pareiza temperatūra.
- Vai jaunais spraudkontakts ir pareizi pievienots, ja tas nomainīts.

Ja iekārta pēc visām šīm pārbaudēm vēl arvien nedarbojas, tad sazinieties ar iekārtas pārdevēju. Lūdzu, pārliecinieties, ka izdarītas visas šīs pārbaudes, jo bojājuma neatrašanas gadījumā tiks piemērota maksa.

Complimenti per la scelta di un elettrodomestico di qualità **Beko**, progettato per una lunga durata.

### ***Innanzitutto la sicurezza!***

Non collegare l'elettrodomestico all'alimentazione elettrica finché non sono stati rimossi l'imballaggio e le protezioni per il trasporto.

- Lasciare l'elettrodomestico dritto per almeno 4 ore prima di accenderlo, per consentire all'olio del compressore di risistemarsi se è stato trasportato in modo orizzontale.
- Se si smaltisce un elettrodomestico vecchio con lucchetto o chiusura sullo sportello, assicurarsi che sia in condizione di sicurezza per evitare che un bambino vi resti intrappolato.
- Questo elettrodomestico deve essere utilizzato esclusivamente per l'uso per cui è stato progettato.
- Non gettare l'elettrodomestico nel fuoco.

L'elettrodomestico contiene sostanze non-CFC nel materiale isolante che sono infiammabili. Si consiglia di contattare l'autorità locale per informazioni sullo smaltimento e sugli impianti disponibili.

• È sconsigliato l'utilizzo dell'elettrodomestico in ambienti freddi e non riscaldati (ad esempio garage, serra, dipendenza, rimessa, giardino, etc.). Per ottenere le migliori prestazioni possibili e un funzionamento senza problemi è molto importante leggere con attenzione le seguenti informazioni. La mancata osservanza di queste istruzioni può invalidare il diritto alla manutenzione gratuita in periodo di garanzia.



Conservare queste istruzioni al sicuro per una rapida consultazione.

I pezzi di ricambio originali verranno forniti per 10 anni, successivamente alla data di acquisto del prodotto.

**Questo apparecchio elettrico non è inteso per essere utilizzato da persona con handicap fisico, e/o mentale o con mancanza di esperienza e competenza anche se ad esse siano state date istruzioni concernenti l'uso da un supervisore o da persona con esperienza.**

**I bambini devono essere supervisionati da un adulto affinché non utilizzino l'apparecchio per il gioco.**

**i** Scansiona il QR code per trovare tutte le informazioni relative all'imballo e come gestirne lo smaltimento.

<b>i INFORMAZIONI</b>	
 <b>ENERGY</b> 	<p>Le informazioni sul modello memorizzate nella banca dati dei prodotti possono essere consultate sul seguente sito web, cercando l'identificativo del modello (*) presente sull'etichetta energetica.</p> <p><a href="https://eprel.ec.europa.eu/">https://eprel.ec.europa.eu/</a></p>
<p>SUPPLIER'S NAME      MODEL IDENTIFIER (*)</p> <p><b>A</b>      <b>A</b></p>	

### Requisiti elettrici

Prima di inserire la spina nella presa a muro assicurarsi che la tensione e la frequenza riportate sull'etichetta informativa all'interno dell'elettrodomestico corrispondano all'alimentazione in uso. Si consiglia di collegare questo elettrodomestico alla rete di alimentazione tramite una presa dotata di interruttore e fusibile in una posizione facilmente accessibile.

**Avvertenza! Questo elettrodomestico deve essere dotato di messa a terra.**

Le riparazioni all'apparecchiatura elettrica devono essere eseguite elusivamente da tecnici qualificati. Riparazioni errate eseguite da persone non qualificate possono provocare conseguenze cruciali per l'utilizzatore dell'elettrodomestico.

#### ATTENZIONE!

Questo elettrodomestico utilizza il gas R600a che rispetta l'ambiente ma è infiammabile. Durante il trasporto e l'installazione del prodotto è necessario fare attenzione a non danneggiare il sistema di raffreddamento. Se il sistema di raffreddamento è danneggiato e vi è perdita di gas dal sistema, tenere il prodotto lontano da fiamme e ventilare la stanza per il tempo necessario.

**AVVERTENZA** - Non utilizzare apparecchiature meccaniche o altri mezzi diversi da quelli consigliati dal produttore per accelerare il processo di sbrinamento.

**AVVERTENZA** - Non danneggiare il circuito del frigorifero.

**AVVERTENZA** - Non utilizzare componenti elettrici all'interno degli scomparti per la conservazione del cibo, a meno che non siano del tipo consigliato dal produttore.

**AVVERTENZA** - Se il cavo di alimentazione è danneggiato, deve essere sostituito dal produttore, dal suo agente per l'assistenza o da persone similmente qualificate per evitare rischi.

### Istruzioni per il trasporto

1. L'elettrodomestico deve essere trasportato solo in posizione verticale. L'imballaggio fornito deve essere intatto durante il trasporto.
2. Se l'elettrodomestico è stato trasportato in posizione orizzontale, non deve essere messo in funzione per almeno 4 ore per consentire al sistema di risistemarsi.
3. La mancata osservanza delle istruzioni sopra riportate può causare danni all'elettrodomestico dei quali il produttore non è responsabile.
4. L'elettrodomestico deve essere protetto da pioggia, umidità e altri fenomeni atmosferici.

#### Importante!

- È necessario fare attenzione quando si pulisce/trasporta l'elettrodomestico affinché quest'ultimo non tocchi la parte inferiore dei cavi metallici del condensatore sulla parte posteriore dell'elettrodomestico in quanto potrebbero verificarsi lesioni alle dita e alle mani.
- Non tentare di sedersi o di stare in piedi sull'elettrodomestico poiché non è progettato per tale uso. Potrebbero risultarne lesioni personali o danni all'elettrodomestico.

- Assicurarsi che i cavi principali non siano impigliati sotto l'elettrodomestico durante e dopo lo spostamento poiché potrebbero deriverne danni ai cavi.
- Non permettere ai bambini di giocare con l'elettrodomestico o di manomettere i comandi.

### Istruzioni di installazione

1. Non utilizzare l'elettrodomestico in una stanza in cui la temperatura possa scendere al di sotto dei -15°C (5 gradi F) la notte e/o soprattutto in inverno.
2. Non posizionare l'elettrodomestico vicino a fornelli o radiatori o alla luce diretta del sole, poiché ciò causerebbe ulteriore sollecitazione sulle funzioni dell'elettrodomestico. Se viene installato accanto a una fonte di calore o a un congelatore, mantenere le seguenti distanze laterali minime:
 

Da fornelli	30 mm
Da radiatori	300 mm
Da congelatore	25 mm
3. Assicurarsi che ci sia spazio sufficiente intorno all'elettrodomestico per garantire la libera circolazione dell'aria (**elemento 2**).
  - Collocare il coperchio di aerazione posteriore sul retro del frigorifero per impostare la distanza tra il frigorifero e il muro (**elemento 3**).
4. L'elettrodomestico deve essere collocato su una superficie piana. È possibile regolare i due piedi anteriori come necessario. Per assicurare che l'elettrodomestico sia in posizione verticale regolare i due piedi anteriori ruotandoli in senso orario o antiorario finché non si ottiene contatto stabile con il pavimento. La corretta regolazione dei piedi previene vibrazione e rumore eccessivi (**elemento 4**).
5. Consultare il capitolo "Pulizia e manutenzione" per preparare l'elettrodomestico per l'uso.

### Conoscere l'elettrodomestico (elemento 1)



- 1 - Manopola di impostazione e luce interna
- 2 - Ventola alimenti freschi
- 3 - Mensole regolabili dell'armadietto
- 4 - Coperchio scomparto frutta e verdura
- 5 - Scomparti frutta e verdura
- 6 - Scomparto per il congelamento rapido
- 7 - Scomparti per la conservazione di cibi congelati
- 8 - Piedini regolabili
- 9 - Mensola per barattoli
- 10 - Mensola per bottiglie
- 11 - Ventola congelatore

Le ventole hanno lo scopo di garantire la circolazione dell'aria nello scomparto. Sono collegate in modo parallelo al compressore del motore. Quando il compressore del motore è spento, anche le ventole si disattivano.

### Suggerimenti sulla disposizione del cibo nell'elettrodomestico

Linee guida per ottenere la conservazione e l'igiene ottimale:

1. Lo scomparto frigo serve per la conservazione a breve termine di cibi freschi e bevande.

2. Lo scomparto del congelatore è  adatto al congelamento e alla conservazione di cibo precongelato. È necessario osservare sempre i consigli per la conservazione  riportati sulla confezione dei cibi.

3. I prodotti caseari devono essere conservati in uno scomparto speciale presente nello sportello.

4. I piatti cotti devono essere conservati in contenitori a tenuta d'aria.

5. I prodotti freschi incartati possono essere conservati sulla mensola. La frutta fresca e le verdure devono essere puliti e conservati nello scomparto apposito.

6. È possibile conservare le bottiglie nell'apposito spazio nello sportello.

7. Per conservare carne cruda avvolgerla in buste di polietilene e collocarla sulla mensola più bassa. Non mettere la carne cruda in contatto con cibi cotti, per evitare contaminazioni. Per sicurezza conservare la carne cruda solo per due o tre giorni.

8. Per la massima efficienza le mensole amovibili non devono essere coperte di carta o altri materiali affinché sia possibile la libera circolazione dell'aria fredda.

9. Non conservare oli vegetali sulle mensole dello sportello. Conservare i cibi confezionati, incartati o coperti. Permettere ai cibi e alle bevande calde di raffreddarsi prima di inserirle nel frigorifero. I cibi in scatole di latta parzialmente consumati non devono essere conservati nella latta.

10. Non congelare bevande gasate e non consumare prodotti come cubetti di ghiaccio aromatizzati troppo freddi.

11. Alcuni tipi di frutta e verdura si rovinano se conservati a temperature intorno a 0°C. Pertanto avvolgere ananas, meloni, cetrioli e prodotti simili in buste di polietilene.

12. I super alcolici devono essere conservati in posizione verticale in contenitori ben chiusi. Non conservare mai prodotti che contengono gas propellenti infiammabili (ad esempio erogatori di crema, bombolette spray, ecc.) o sostanze esplosive. Sono a rischio di esplosione.

13. Per estrarre i cestelli dallo scomparto congelatore, procedere come nell'elemento 9.

## Controllo e regolazione della temperatura

Le temperature operative sono controllate dalla manopola di impostazione (**elemento 5**) posizionate sul soffitto dello scomparto frigo. Le impostazioni possono andare da MIN, 1 ... MAX; MAX è la posizione più fredda. Quando l'elettrodomestico viene acceso per la prima volta, la manopola di impostazione deve essere regolata in modo che, dopo 24 ore, la temperatura media del frigo non è superiore a +5°C (+41°F). Consigliamo di impostare la manopola a metà tra MIN e MAX e di monitorare per ottenere la temperatura desiderata, cioè verso MAX si otterrà una temperatura più fredda per il frigo e viceversa.

Alcune sezioni del frigorifero possono essere più calde o più fredde (come lo scomparto per l'insalata e la parte superiore dell'armadietto) che è normale. Si consiglia di controllare la temperatura con un termometro accurato per assicurare che gli scomparti di conservazione restino della temperatura desiderata. Ricordare che è necessario effettuare la lettura subito poiché la temperatura del termometro si alzerà con molta rapidità dopo che è stato rimosso dal congelatore.

Ricordare che ogni volta che viene aperto lo sportello l'aria fredda si disperde e la temperatura interna aumenta. Pertanto, non lasciare mai lo sportello aperto e accertarsi di chiuderlo immediatamente dopo averlo introdotto o prelevato del cibo.

## Prima della messa in funzione

### Controllo finale

Prima di cominciare a utilizzare l'elettrodomestico controllare che:

1. I piedi siano stati regolati per un livellamento perfetto.
2. L'interno sia asciutto e l'aria circoli liberamente nella parte posteriore.
3. L'interno sia pulito come consigliato nel capitolo "**Pulizia e manutenzione**".
4. La spina sia stata inserita nella presa a muro e l'elettricità sia accesa. Quando lo sportello è aperto la luce interna è accesa.

### Si noti che:

5. Si udrà un rumore quando il compressore si avvia. I liquidi e i gas sigillati nel sistema refrigerante possono produrre dei rumori, che il compressore sia in funzione o meno. Ciò è abbastanza normale.
6. La leggera ondulazione della parte superiore dell'armadietto è abbastanza normale a causa del processo di fabbricazione utilizzato: non si tratta di un difetto.
7. Si consiglia di impostare la manopola a metà strada e di monitorare la temperatura per assicurare che l'elettrodomestico mantenga la temperatura di conservazione desiderata (vedere il capitolo **Controllo e regolazione della temperatura**).
8. Non caricare l'elettrodomestico appena lo si accende. Attendere finché non viene raggiunta la temperatura di conservazioni corretta. Si consiglia di controllare la temperatura con un termometro di precisione (vedere il capitolo **Controllo e regolazione della temperatura**).

## Conservazione di cibo congelato

Il congelatore è adatto alla conservazione a lungo termine di cibi congelati disponibili in commercio e può essere inoltre utilizzato per congelare e conservare cibi freschi. In caso di interruzione di alimentazioni, non aprire lo sportello. Il cibo congelato non verrà danneggiato se la mancanza di alimentazione dura meno di 13 ore. Se dura di più, è necessario controllare il cibo e mangiarlo immediatamente o cuocerlo e quindi congelarlo di nuovo.



## **Congelamento di cibi freschi**

Attenersi alle seguenti istruzioni per ottenere i risultati migliori.

Non congelare quantità troppo grandi in una volta sola. La qualità del cibo viene preservata in modo ottimale quando il cibo viene congelato il più velocemente possibile. Non superare la capacità di congelamento dell'elettrodomestico in 24 ore. Il posizionamento di cibi caldi nello scomparto congelatore provoca il funzionamento continuo del refrigeratore finché il cibo non si solidifica. Ciò può causare un raffreddamento temporaneo eccessivo dello scomparto di refrigerazione. Quando si congelano alimenti freschi, per ottenere la migliore capacità di congelamento, portare la manopola di impostazione sulla posizione massima 24 ore prima di riporli all'interno. Dopo il congelamento, la manopola può essere impostata sulla posizione iniziale. È possibile congelare piccole quantità di cibo fino a 1/2 kg. (1 la) senza regolare la manopola della temperatura. Fare attenzione a non mescolare cibi già congelati e cibi freschi.

## **Preparazione dei cubetti di ghiaccio**

Riempire la vaschetta per cubetti di ghiaccio per 3/4 con acqua e metterla nel congelatore. Allentare la vaschetta congelata con un cucchiaino o un attrezzo simile; non utilizzare mai oggetti appuntiti come coltelli o forchette.

## **Sbrinamento**

### **A) Scomparto frigo**

Lo scomparto frigo si sbrina automaticamente. L'acqua di sbrinamento scorre nel tubo di scarico tramite un contenitore di raccolta posizionato nella parte posteriore dell'elettrodomestico. Controllare che il tubo sia collocato in modo stabile con l'estremità nel vassoio di raccolta sul compressore per evitare che l'acqua spruzzi sull'installazione elettrica o sul pavimento (**elemento 6**).

### **B) Scomparto congelatore**

Lo sbrinamento del tipo **NO FROST** è completamente automatico. Non è necessario alcun intervento da parte dell'utente. L'acqua si raccoglie nel vassoio del compressore. A causa del calore del compressore, l'acqua evapora.

**Non utilizzare mai asciugacapelli, stufe o altri elettrodomestici simili per lo sbrinamento.**

### **Avvertenza!**

Le ventole nel congelatore e negli scomparti alimenti freschi mettono in circolo aria fredda.

Non inserire mai oggetti attraverso la protezione.

Non consentire ai bambini di giocare con la ventola dello scomparto alimenti freschi e del congelatore.

Non conservare mai prodotti che contengono gas propellenti infiammabili (ad esempio erogatori, bombolette spray, ecc.) o sostanze esplosive.

Non coprire le mensole con sostanze protettive che possono ostruire la circolazione dell'aria.

Non permettere ai bambini di giocare con

l'elettrodomestico o di manomettere i comandi.

Non ostruire la protezione della ventola per garantire le migliori prestazioni dal proprio elettrodomestico (**elemento 7 & 8**).

## **Avvertenza!**

L'elettrodomestico è dotato di una ventola di circolazione essenziale per la prestazione del frigorifero. Assicurarsi che le ventole non sono bloccate (fermate) o danneggiate da alimenti o confezioni. Il blocco (arresto) o danneggiamento della ventola possono provocare un aumento della temperatura interna del congelatore (sbrinamento).

## **Sostituzione della lampadina interna**

Per cambiare lampadina/LED utilizzati per illuminare il frigorifero, rivolgersi al Servizio Assistenza Autorizzato.

La lampada (le lampade) usata (usate) nell'apparecchiatura non è (sono) adatta (adatte) per l'illuminazione domestica.

L'obiettivo previsto per questa lampada è quello di assistere l'utente in fase di posizionamento degli alimenti all'interno del frigorifero / congelatore in modo sicuro e comodo. Le lampadine utilizzate in questo apparecchio devono sopportare condizioni fisiche estreme come temperature inferiori a -20°C.

## **Pulizia e manutenzione**

1. Si consiglia di spegnere l'elettrodomestico dalla presa e di scollegare il cavo di alimentazione prima di pulire.
2. Non utilizzare mai attrezzi appuntiti o sostanze abrasive, saponi, detersivi per la casa o cere per la pulizia.
3. Utilizzare acqua tiepida per pulire l'armadietto del dispositivo e asciugarlo.
4. Utilizzare un panno umido intriso di una soluzione composta da un cucchiaino di bicarbonato di sodio e da circa mezzo litro di acqua e pulire l'interno, quindi asciugare.
5. Assicurarsi che l'acqua non penetri nel quadro di comando della temperatura.
6. Se l'elettrodomestico non viene usato per un lungo periodo di tempo, spegnerlo, togliere tutti gli alimenti dal suo interno, pulirlo e lasciare lo sportello aperto.
7. Si consiglia di pulire le parti metalliche del prodotto (ad esempio l'esterno dello sportello e i lati dell'armadietto) con una cera al silicone (lucidante per auto) per proteggere la finitura della vernice di alta qualità.
8. La polvere che si raccoglie sul condensatore, che si trova sul retro dell'elettrodomestico, deve essere rimossa una volta all'anno con un aspirapolvere.
9. Controllare le guarnizioni dello sportello periodicamente per garantire che siano pulite e che non siano presenti particelle di cibo.
10. Non:
  - Pulire l'elettrodomestico con sostanze non adatte ad esempio prodotti a base di petrolio.
  - Esporre mai ad alte temperature in alcun modo.
  - Strofinare, sfregare o simili con sostanze abrasive.
11. Rimozione del coperchio dello scomparto latticini e del vassoio dello sportello:
  - Per rimuovere il coperchio dello scomparto latticini, sollevare prima il coperchio di circa tre centimetri ed estrarlo lateralmente dove si trova un'apertura sul coperchio.

• Per rimuovere il vassoio dello sportello, rimuovere tutto il contenuto e spingere semplicemente il vassoio verso l'alto.

12. Verificare che il contenitore speciale in plastica sul retro dell'elettrodomestico che raccoglie l'acqua di sbrinatorio sia sempre pulito. Per rimuovere il vassoio per pulirlo, attenersi alle istruzioni seguenti:

• Spegnere la presa di corrente ed estrarre la spina di rete.

• Aprire delicatamente la borchia sul compressore utilizzando un paio di pinze in modo che sia possibile rimuovere il vassoio.

• Sollevarlo.

• Pulire e asciugare.

• Rimontare invertendo la sequenza delle operazioni.

13. Per rimuovere un cassetto, tirarlo fuori per quanto è possibile, rovesciarlo e poi estrarlo completamente.

### Riposizionamento dello sportello

Procedere seguendo l'ordine numerico (elemento 10).

#### Cosa fare e cosa non fare

**Si** - Pulire l'elettrodomestico periodicamente.

**Si** - Conservare la carne e il pollame crudi sotto il cibo cotto e i prodotti caseari.

**Si** - Togliere le foglie delle verdure non utilizzabili ed eliminare eventuale terra.

**Si** - Lavare lattuga, cavolo, prezzemolo e cavolfiore su gambo.

**Si** - Avvolgere i formaggi prima in carta a prova di grasso e quindi in una bustina in polietilene, escludendo l'aria quanto più possibile. Per migliori risultati estrarre il cibo dal frigorifero un'ora prima di mangiarlo.

**Si** - Incartare la carne e il pollame crudi in fogli di polietilene o alluminio. In tal modo si evita la secchezza.

**Si** - Avvolgere il pesce e le interiora in bustine in polietilene.

**Si** - Avvolgere i cibi con odore forte o che possono seccarsi in bustine di polietilene o in fogli di alluminio oppure riporli in contenitori a tenuta d'aria.

**Si** - Incartare bene il pane per conservarne la freschezza.

**Si** - Raffreddare vini bianchi, birra, birra chiara e acqua minerale prima di servirli.

**Si** - Controllare il contenuto del congelatore frequentemente.

**Si** - Conservare il cibo per brevi periodi come possibile e attenersi alle date di scadenza.

**Si** - Conservare i cibi congelati in commercio seguendo le istruzioni presenti sulla confezione.

**Si** - Scegliere sempre cibo fresco di alta qualità e assicurarsi che sia completamente pulito prima di congelarlo.

**Si** - Preparare il cibo fresco per il congelamento in piccole porzioni per assicurare un congelamento rapido.

**Si** - Incartare tutti i cibi in foglie di alluminio o in sacchetti in polietilene per congelatore e assicurarsi di avere eliminato l'aria.

**Si** - Avvolgere i cibi congelati subito dopo l'acquisto e metterli nel congelatore appena possibile.

**Si** - Scongelerare i cibi nello scomparto frigo.

**No** - Non conservare banane nello scomparto frigo.

**No** - Non conservare melone nel frigo. Può essere raffreddato per brevi periodi purché incartato per evitare che l'aroma contami gli altri cibi.

**No** - Non coprire le mensole con sostanze protettive che possono ostruire la circolazione dell'aria.

**No** - Non conservare sostanze velenose o pericolose nell'elettrodomestico. È stato progettato solo per la conservazione di cibi commestibili.

**No** - Non consumare cibo che è stato raffreddato per troppo tempo.

**No** - Non conservare cibi freschi e cotti insieme, nello stesso contenitore. Devono essere confezionati e conservati separatamente.

**No** - Non consentire a cibi scongelati o succhi di sgocciolare nei cibi.

**No** - Non lasciare lo sportello aperto per lunghi periodi poiché il funzionamento dell'elettrodomestico diventa più costoso e causa un'eccessiva formazione di ghiaccio.

**No** - Non usare mai oggetti con bordi taglienti come coltelli o forchette per rimuovere il ghiaccio.

**No** - Non introdurre cibi caldi nell'elettrodomestico. Attendere prima che si raffreddino.

**No** - Non inserire bottiglie riempite di liquidi o barattoli di latte contenenti liquidi carbonati nel congelatore in quanto possono scoppiare.

**No** - Non superare il carico massimo di congelamento durante il congelamento di cibi freschi.

**No** - Non dare ai bambini gelati e ghiaccio presi direttamente dal congelatore. La bassa temperatura può provocare bruciate da freddo alle labbra.

**No** - Non congelare bevande gasate.

**No** - Non tentare di conservare cibi congelati che si sono scongelati; devono essere mangiati entro 24 ore o cucinati e ricongelati.

### Consumo energetico

Il volume massimo di conservazione di cibi freddi può essere ottenuto senza usare il cassetto centrale e quello superiore che si trovano nello scomparto congelatore. Il consumo energetico dell'apparecchio è dichiarato quando lo scomparto congelatore è completamente carico senza usare il cassetto centrale e quello superiore.

#### Consigli pratici sulla riduzione del consumo energetico

1. Assicurarsi che l'apparecchio si trovi in aree ben ventilate, lontano da fonti di calore (cucina, termosifoni, ecc.). Allo stesso tempo, la posizione dell'apparecchio deve essere scelta in modo tale da impedire che sia sotto la luce diretta dei raggi solari.

2. Assicurarsi che gli alimenti acquistati raffreddati/congelati siano posti nell'apparecchio appena possibile, soprattutto in estate. Si consiglia di usare borse termiche isolate per trasportare gli alimenti a casa.

3. Consigliamo di eseguire nello scomparto frigorifero lo scongelamento dei pacchetti estratti dallo scomparto congelatore.

A questo scopo, la confezione che deve essere scongelata sarà posta in un contenitore così l'acqua risultante dallo scongelamento non scorrerà nello scomparto frigorifero. Consigliamo di cominciare a scongelare 24 ore prima di usare gli alimenti congelati.

4. Consigliamo di ridurre al minimo il numero di aperture dello sportello.

5. Non tenere lo sportello dell'apparecchio aperto più del necessario ed assicurarsi che dopo ogni apertura lo sportello sia ben chiuso.

### **Informazioni sul rumore e sulle vibrazioni che possono presentarsi durante il funzionamento dell'apparecchio**

1. Il rumore del funzionamento può aumentare durante l'uso.
  - Per mantenere le temperature ai valori regolati, i compressori dell'elettrodomestico si avviano periodicamente. Il rumore prodotto dal compressore diventa più forte quando si avvia e si può sentire un clic quando si arresta.
  - Le prestazioni e le caratteristiche di funzionamento dell'apparecchio possono cambiare secondo le modifiche della temperatura nell'ambiente. Ciò è considerato normale.
2. Rumori come liquidi che scorrono o vengono spruzzati.
  - Questi rumori sono provocati dal flusso del refrigerante nel circuito dell'apparecchio e sono conformi al principio di funzionamento dell'apparecchio.
3. Rumore simile a vento che soffia.
  - È generato dalla ventola (dalle ventole) di cui è dotato l'apparecchio. Queste ventole aiutano il raffreddamento efficace dell'apparecchio. Questo rumore è normale, non è un difetto.

4. Ulteriori vibrazioni e rumori.
- Il livello di rumore e vibrazioni può essere provocato dal tipo e dall'aspetto del pavimento su cui l'apparecchio è posizionato. Assicurarsi che il pavimento non abbia significativi livelli di distorsione o che possa sostenere il peso dell'apparecchio (è flessibile).
  - Un'altra fonte di rumore e vibrazioni è rappresentata dagli oggetti posti sull'apparecchio. Questi oggetti devono essere rimossi dall'apparecchio.
  - Le bottiglie e i contenitori posti nel frigorifero si toccano. In questi casi spostare bottiglie e contenitori in modo che ci sia dello spazio fra essi.

### **Risoluzione dei problemi**

- Se l'elettrodomestico non funziona quando è acceso, controllare:
- che la spina sia inserita correttamente nella presa e che l'alimentazione sia accesa (per controllare l'alimentazione della presa, collegare ad essa un altro elettrodomestico).
  - se il fusibile è bruciato/l'interruttore di distribuzione è spento.
  - che il comando della temperatura sia impostato correttamente.
  - che la nuova spina sia cablata correttamente se è stata cambiata la spina.
- Se l'elettrodomestico ancora non funziona dopo i controlli elencati in precedenza, contattare il distributore presso il quale è stata acquistata l'unità. Assicurarsi di aver effettuato questi controlli poiché verrà richiesto un sovrapprezzo se non viene trovato alcun guasto.



Il simbolo  sul prodotto o sulla confezione indica che questo prodotto non può essere trattato come normale rifiuto domestico. Invece deve essere portato al punto di raccolta adatto per il riciclaggio delle apparecchiature elettriche ed elettroniche. Assicurando il corretto smaltimento di questo prodotto, si evitano potenziali conseguenze negative per l'ambiente e la salute, che potrebbero derivare da una gestione inappropriata del prodotto. Per informazioni più dettagliate sul riciclaggio di questo prodotto, contattare l'ufficio cittadino locale, il servizio di smaltimento dei rifiuti domestici o il negozio dove è stato acquistato il prodotto.

