

# Table fan

## User Manual

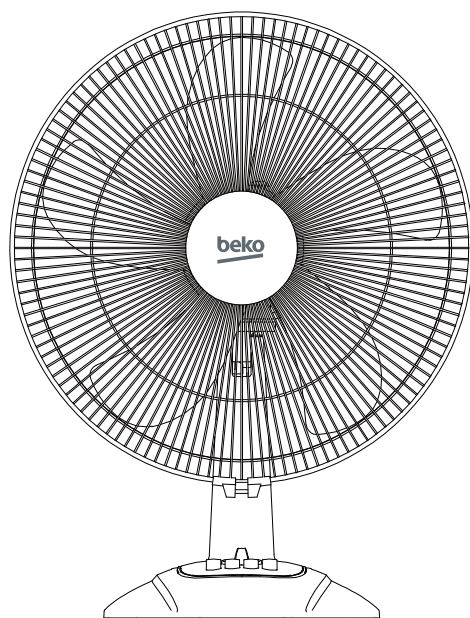

EFT6100W

EN | FR | IT

The Beko logo consists of the word 'beko' in a bold, lowercase, sans-serif font. Below the text is a thick, white horizontal line that is slightly shorter than the width of the letters. The entire logo is set against a solid blue rectangular background.







# Please read this user manual first!

Dear Customer,

Thank you for preferring a Beko product. We hope that you get the best results from your product which has been manufactured with high quality and state-of-the-art technology. Therefore, please read this entire user manual and all other accompanying documents carefully before using the product and keep it as a reference for future use. If you handover the product to someone else, give the user manual as well. Follow all warnings and information in the user manual.

## Meanings of the symbols

Following symbols are used in the various section of this manual:

	Important information or useful hints about usage.		Warning for hot surfaces.
	Warning for hazardous situations with regard to life and property.		
	Warning to actions that must never perform.		
	Warning for electric shock.		



This product has been produced in environmentally friendly, modern facilities

Complies with the WEEE Regulation.



# Contents

---

<b>1 Safety instructions</b>	<b>4</b>
<b>2 Installation instructions</b>	<b>6</b>
2.1 Name of components .....	6
<b>3 Instructions for use</b>	<b>8</b>
<b>4 Other</b>	<b>9</b>
4.1 Maintenance instructions.....	9
4.2 Cleaning.....	9
4.3 Technical data.....	9
4.4 Remark.....	9
<b>5 Disposal</b>	<b>10</b>

---

# 1 Safety instructions

## Warning

Read rules for safe operation and instructions carefully.

- If the supply cord is damaged, it must be replaced by manufacturer or its service agent or a similarly qualified person in order to avoid a hazard.
- Indoor use only.
- To protect against the risk of electrical shock, do not immerse the unit, cord or plug in water or other liquid.
- This appliance can be used by children aged from 8 years and above and persons with reduced physical, sensory or mental capabilities or lack of experience and knowledge if they have been given supervision or instruction concerning use of the appliance in a safe way and understand the hazards involved. Children shall not play with the appliance. Cleaning and user maintenance shall not be made by children without supervision. Young children should be supervised to ensure that they do not play with the appliance.
- When the appliance is not in use and before cleaning, unplug the appliance from the outlet.
- When the fan was assembled, the rotor blade guard shall not be taken off anymore.
- Correct disposal of this product.

# 1 Safety instructions

-  This marking indicates that this product should not be disposed with other household wastes throughout the EU. To prevent possible harm to the environment or human health from uncontrolled waste disposal, recycle it responsibly to promote the sustainable reuse of material resources. To return your used device, please use the return and collection systems or contact the retailer where the product was purchased. They can take this product for environmental safe recycling.
- This appliance is not intended for use by persons (including children) with reduced physical, sensory or mental capabilities, or lack of experience and knowledge, unless they have been given supervision or instruction concerning use of the appliance by a person responsible for their safety.

## Rules for safe operation

- Never insert fingers, pencils, or any other object through the grille when fan is running.
- Disconnect fan when moving from one location to another.
- Be sure fan is on a stable surface when operating to avoid overturning.
- Do not use fan in window, rain may create electrical hazard.
- Household use only.

## 2 Installation instructions

### 2.1 Name of components

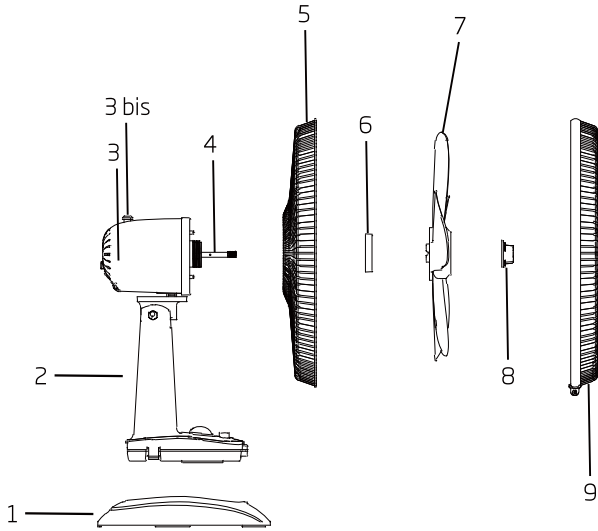

1. Fan pedestal
2. Base
3. Motor
- 3 bis. Oscillation button
4. Motor shaft
5. Back grill
6. Lock nut of grill: Screw the lock nut of grill clockwise, and in the meantime, fix the back grill.
7. Blade: Pull the blade to rotate after installing, so as to ensure that the blade can be normally rotated.
8. Lock nut of blade: Lock nut of blade anticlockwise, and then install the front fan cover.
9. Front grill

## 2 Installation instructions

### Press the grill by hands in order.

Graphic position that the clip of the front grill is aligned at the rear grill.

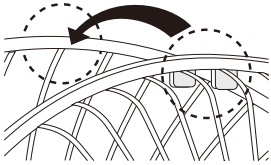

Press the grill by hands in order.

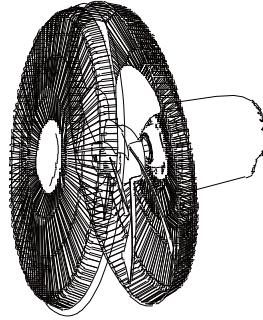

### 3 Instructions for use

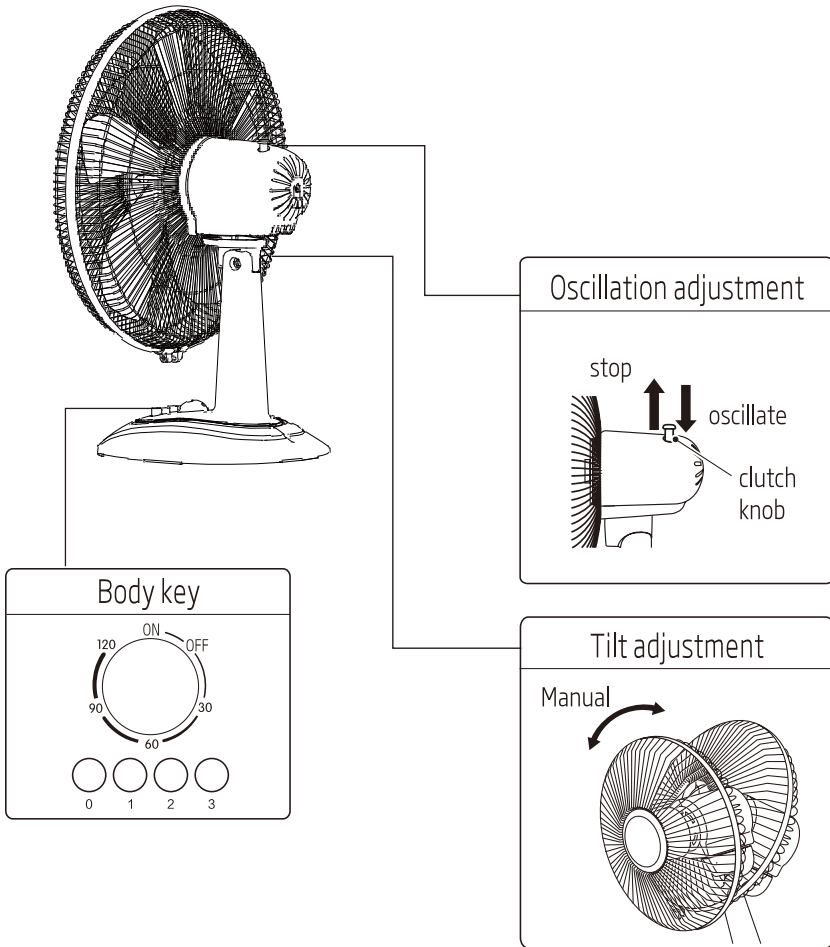

#### Warm tips

Do not rotate the timer counter-clockwise to "ON" from "120".



### 4.1 Maintenance instructions

The fan requires little maintenance. Do not try to fix it by yourself. Refer it to qualified service personnel if service is needed.

1. Before cleaning and assembling, fan must be unplugged.
2. To ensure adequate air circulation to the motor, keep vents at the rear of the motor free of dust. Do not disassemble the fan to remove dust.
3. Please wipe the exterior parts with a soft cloth soaking a mild detergent.
4. Do not use any abrasive detergent or solvents to avoid scratching the surface. Do not use any of the following as a cleaner: gasoline, thinner.
5. Do not allow water or any other liquid into the motor housing or interior parts.

### 4.2 Cleaning

1. Be sure to unplug from the electrical supply source before cleaning.
2. Plastic parts should be cleaned with a soft cloth moisten with mild soap. Thoroughly remove soap film with dry cloth.

### 4.3 Technical data

**Power supply:** 220V-240V, 50Hz

Technical and design modifications reserved.

### 4.4 Remark

Ensure that the fan is switched off from the supply mains before removing the guard.

## 5 Disposal



**Note:** Do not dispose of electrical appliances as unsorted municipal waste, use separate collection facilities. Contact your local government for information regarding the collection systems available. If electrical appliances are disposed of in landfills or dumps, hazardous substances can leak into the groundwater and get into the food chain, damaging your health and well-being.



Information			
Description	Symbol	Value	Unit
Maximum fan flow rate	F	65	m <sup>3</sup> /min
Fan power input	P	55	W
Service value	SV	1.18	(m <sup>3</sup> /min)/W
Standby power consumption	P <sub>SB</sub>	0	W
Fan sound power level	L <sub>WA</sub>	60	dB(A)
Maximum air velocity	C	3	meters/sec
Measurement standard for service value	IEC 60879: 1986+ (corr. 1992)		
Contact details for obtaining more information	Arcelik: Arcelik A.S. Sutluce, Karaagac Cd. 2, 34445 Beyoglu Istanbul Turkey		

<b>Importer in Poland</b> Importer W Polsce Beko S.A. ul. Puławska 366 02-819 Warszawa www.beko.pl	<b>Importer in Czech Republic</b> Dovožce do České republiky BEKO S.A., organizační složka Bucharova 1423/6, Praha 13 - Nové Butovice, 158 00 www.bekocr.cz	<b>Importer in Slovakia</b> Dovožca na Slovensko BEKO Slovakia s.r.o. Suché mýto 1 811 03 Bratislava www.bekosk.sk	<b>Importer in Estonia</b> Importija Eesti Beko S.A. Tänav Puławska 366 02-819 Varsavi (Poola)	
<b>Importer in Germany</b> Beko Deutschland GmbH Thomas-Edison-Platz 3 63263 Neu-Isenburg	<b>Importer in UK</b> BEKO Plc, Beko House, 1 Greenhill Crescent, Watford, Herts, WD18 8QU	<b>KSA Importer</b> AL BABTAIN TRADING CO, P.O. Box# 181, Riyadh 11411-KSA +966-11-4744788	<b>Importer in France</b> BEKO France / Immeuble Stadium 266, Avenue du Président Wilson 93218 La Plaine Saint-Denis Cedex	
<b>Importer in Spain</b> BEKO ELECTRONICS ESPANA S.L.C/ Provenza 388 1º Piso/08025 Barcelona	<b>Importer for Malta</b> ETV LTD 119/120 Archbishop Street VALLETTA MALTA	<b>Importer in Latvia</b> Importētāja Latvijā Beko S.A. Ielas Puławska 366 02-819 Varšava (Polija)	<b>Importer in Lithuania</b> Importuotojas Lietuvoje Beko S.A. Gatvė Puławska 366 02-819 Varšuva (Lenkija)	
<b>Importer in Austria</b> ELEKTRA BREGENZ AG PFARRGASSE 77 VIENNA post code 1230	<b>Importer in Switzerland</b> Grundig Nordic AB Isafjordsgatan 39B 16440 Kista SWEDEN	<b>Importer in Hungary</b> Hauser Magyarorszag imited Baross utca 89 PC: 2040 Budaörs/Hungary	<b>Importer in Slovenia</b> BIG BANG, D.O.O. Šmartinska cesta 152 PC: 1000 Ljubljana/Slovenia	<b>Importer in Italy</b> BEKO ITALY SRL Viale Del Ghisallo, 20/1-20151 Milano (MI)
<b>Importer in Romania</b> ARCTIC S.A. Str. 13 Decembrie, nr.210 Găești, 135200, România www.arctic.ro	<b>Importer in Benelux</b> Schaliënhoeverdreef B -2800 Mechelen - Belgium	<b>Importer in Greece</b> PAR. SEITANIDIS S.A. Polistilo, P.O. Box:1402 Kavala, 64003	<b>Importer in Bulgaria</b> Videolux LTD/PO Box 2109/2109 Sofia	<b>Importer in Croatia</b> E PLUS doo ZA Unutarnju/ GOSPODARSKA 16c/ 10225 GORNJI STUPNIK/ZAGREP
<b>Importer in Russia</b> Импортёр на территории РФ: ООО «БЕКО», 601021, Россия, Владимирская область, Киржачский район, деревня Федоровское, улица Сельская, 49 Бесплатная линия сервисного обслуживания и информационной поддержки по установке и эксплуатации (только для звонков по России) 8-800-200-23-56 <b>Изготовитель:</b> Arcelik A.Ş. Турция, Karaağaç caddesi No: 2-6 Istanbul 34445 Sutluce, Istanbul				
<b>Виробник:</b> «Arçelik A.Ş» Karaağaç Caddesi No: 2-6, Sütlüce, 34445 İstanbul, Turkey, «Arçelik A.Ş», м. Стамбул, Сютлюдже, вул. Караагач № 2-6, 34445, Туреччина <b>Імпортер на території України:</b> ТОВ «Бекo Україна», адреса: 03150, м. Київ, вул. Антоновича, буд. 72, тел/факс.: 0-800-500-4-3-2 Термін служби 3 роки				
<b>Manufactured by</b> Arcelik A.S. Karaağaç Cd. No: 2-6 34445 Sutluce, Beyoglu, Istanbul, Turkey				19/10 Rev: 01

# Veillez d'abord lire ce manuel d'utilisation !

Chère cliente, cher client,

Nous vous remercions d'avoir acheté un produit Beko. Nous espérons que ce produit vous apportera entière satisfaction. Tous nos produits sont fabriqués dans une usine moderne et font l'objet d'un contrôle de qualité minutieux. À cet effet, veuillez lire en intégralité le présent manuel avant d'utiliser cet appareil et conservez-le soigneusement pour une utilisation ultérieure. Si vous remettez le produit à un autre utilisateur, remettez-le-lui avec le manuel de l'utilisateur. Veuillez à bien respecter les consignes et les instructions figurant dans le manuel d'utilisation.

## Signification des pictogrammes

Vous trouverez les symboles suivants dans ce manuel d'utilisation :

	Informations importantes et conseils utiles concernant l'utilisation de l'appareil.
--	---

	Avertissement à propos des situations dangereuses qui pourraient entraîner des blessures ou des dégâts matériels.
--	---

	Avertissement relatif aux actions à ne jamais effectuer.
---	--

	Risque d'électrocution.
--	-------------------------

	Attention ! Surfaces chaudes !
---	--------------------------------

	Risque d'incendie.
---	--------------------



Ce produit a été fabriqué dans le respect de l'environnement et dans des installations modernes.

Ce produit est conforme à la réglementation DEEE (Déchets d'équipements électriques et électroniques) en vigueur.



# Table des matières

<b>1</b>	<b>Consignes de sécurité</b>	<b>14</b>
<b>2</b>	<b>Instructions d'installation</b>	<b>16</b>
2.1	Schéma des composants.....	16
<b>3</b>	<b>Instructions d'utilisation</b>	<b>18</b>
<b>4</b>	<b>Autres instructions</b>	<b>19</b>
4.1	Consignes d'entretien.....	19
4.2	Nettoyage.....	19
4.3	Données techniques.....	19
4.4	Remarque.....	19
<b>5</b>	<b>Mise au rebut</b>	<b>20</b>

# 1 Consignes de sécurité

## Avertissement

Veillez lire attentivement les instructions et consignes de sécurité.

- Si le cordon d'alimentation est endommagé, il doit être remplacé par le constructeur, une personne mandatée pour faire le SAV ou toute autre personne qualifiée afin d'éviter toute mise en danger.
- Ce produit est conçu pour un usage en intérieur uniquement.
- Ne jamais immerger l'unité, le cordon ou la fiche dans de l'eau ni dans tout autre liquide afin d'éviter tout risque d'électrocution.
- Cet appareil peut être utilisé par des enfants âgés de 8 ans au moins ainsi que par des personnes ayant des capacités corporelles, sensorielles ou mentales restreintes ou manquant de connaissances ou d'expériences si celles-ci sont surveillées ou ont été informées quant à l'utilisation sûre de l'appareil et des risques existants. Surveillez les enfants afin qu'ils ne jouent pas avec l'appareil. Le nettoyage et l'entretien ne doivent pas être effectués par des enfants, sauf sous la surveillance d'un adulte. Les enfants en bas âge doivent être surveillés afin de s'assurer qu'ils ne jouent pas avec l'appareil.
- Débranchez l'appareil de la prise électrique lorsque vous ne l'utilisez pas ou avant de le nettoyer.
- Une fois le ventilateur monté, la grille de protection de l'hélice ne doit plus être enlevée.
- Mise au rebut adéquate de cet appareil.
-  Ce symbole indique que ce produit ne doit pas être jeté avec les déchets ménagers, et ce dans toute l'Union européenne. Afin de

## 1 Consignes de sécurité

prévenir tout danger pour l'environnement ou la santé humaine provenant d'une élimination incontrôlée des déchets, recyclez cet appareil de façon responsable afin de promouvoir la réutilisation durable des ressources matérielles. Pour rendre votre appareil usagé, veuillez utiliser les systèmes de collecte et de récupération ou contactez le détaillant chez qui le produit a été acheté. Le magasin peut reprendre votre produit en vue de son recyclage en toute sécurité.

- Cet appareil n'est pas prévu pour être utilisé par des personnes (enfants compris) ayant des capacités corporelles, sensorielles ou mentales restreintes ou manquant de connaissances ou d'expériences si ces dernières ne sont pas surveillées ou n'ont pas été informées quant à l'utilisation de l'appareil par une personne responsable de la sécurité.

### Consignes de sécurité

- Ne tentez jamais d'introduire vos doigts, un crayon ou tout autre objet à travers la grille lorsque le ventilateur est en marche.
- Débranchez le ventilateur lorsque vous le déplacez d'un endroit à un autre.
- Assurez-vous que le ventilateur est placé sur une surface stable lorsqu'il est en marche, afin d'éviter qu'il ne se renverse.
- Ne mettez pas le ventilateur en marche à proximité d'une fenêtre, car la pluie pourrait générer un danger électrique en s'infiltrant dans l'appareil.
- Cet appareil est uniquement conçu pour un usage domestique.

## 2 Instructions d'installation

### 2.1 Schéma des composants

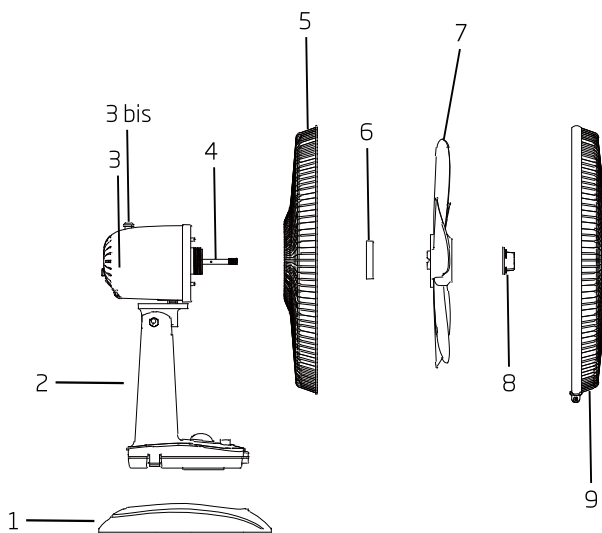

1. Socle du ventilateur
2. Base
3. Moteur
- 3 bis. Bouton d'oscillation
4. Axe du moteur
5. Corbeille arrière
6. Écrou de blocage de la corbeille : Vissez l'écrou de blocage de la corbeille dans le sens des aiguilles d'une montre tout en fixant la corbeille arrière.
7. Hélice avec 5 grandes pales transparentes : Après avoir installé l'hélice, faites-la tourner afin de vous assurer qu'elle ne se bloque pas.
8. Écrou de blocage de l'hélice : Serrez l'écrou de l'hélice dans le sens inverse des aiguilles d'une montre, puis installez la corbeille avant du ventilateur.
9. Corbeille avant



## 2 Instructions d'installation

### Installation des corbeilles avant et arrière.

Illustration de l'alignement de l'ergot de la corbeille avant avec la corbeille arrière.

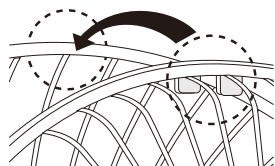

Appuyez avec vos mains sur les deux corbeilles en respectant l'ordre indiqué afin de les clipser entre elles.

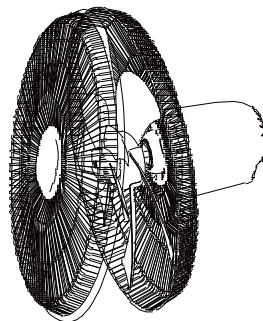

## 3 Instructions d'utilisation

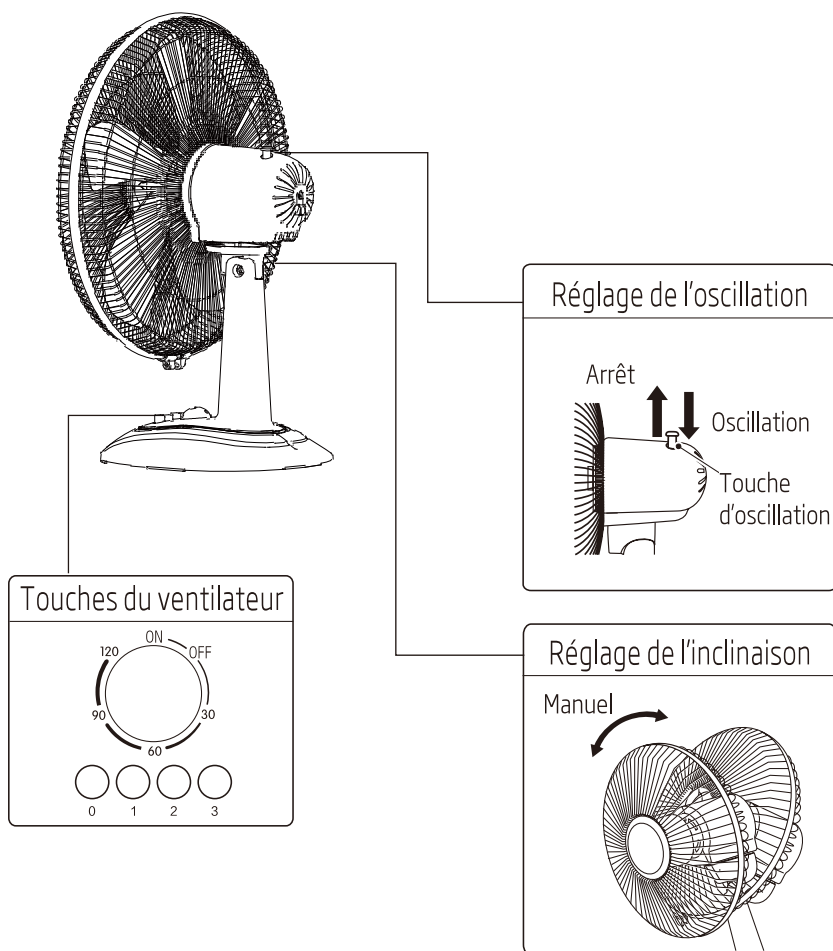

### Recommandations

Ne tournez pas la molette du minuteur dans le sens inverse des aiguilles d'une montre : de « 120 » à « ON » (Marche) car cela risquerait d'endommager le minuteur.

## 4 Autres instructions

### 4.1 Consignes d'entretien

Ce ventilateur exige peu d'entretien. N'essayez pas de le réparer par vous-même. Si une réparation est nécessaire, veuillez contacter un technicien qualifié.

1. Débranchez le ventilateur avant son nettoyage et/ou son montage.
2. Empêchez la poussière de s'accumuler à l'arrière de l'appareil, afin de garantir une bonne circulation de l'air vers le moteur. Ne démontez pas le ventilateur pour ôter la poussière.
3. Veuillez essuyer les parties extérieures à l'aide d'un chiffon non pelucheux imprégné de détergent doux.
4. N'utilisez ni solvant ni détergent abrasif, car il pourrait rayer la surface de l'appareil. N'utilisez aucun des produits suivants pour nettoyer l'appareil : essence, dissolvant.
5. Ne laissez pas d'eau ou tout autre liquide s'infiltrer dans le boîtier du moteur ou mouiller les composants intérieurs.

### 4.2 Nettoyage

1. Avant de le nettoyer, assurez-vous que l'appareil est bien débranché de sa source d'alimentation électrique.
2. Les composants en plastique doivent être nettoyés à l'aide d'un chiffon non pelucheux imprégné de savon doux. Retirez soigneusement tous les résidus de savon à l'aide d'un chiffon sec.

### 4.3 Données techniques

**Alimentation électrique :** 220 V-240 V, 50 Hz

Sous réserve de modifications techniques ou d'aspect extérieur du produit.

### 4.4 Remarque

Assurez-vous que le ventilateur est éteint et débranché de l'alimentation secteur avant de retirer le film plastique de protection.

## 5 Mise au rebut



**Remarque :** Ne jetez pas les appareils électriques avec les déchets ménagers non triés. Déposez-les dans des infrastructures dédiées à la collecte sélective. Contactez votre administration locale pour obtenir des renseignements concernant les systèmes de collecte disponibles. Lorsque des appareils électriques sont jetés dans des décharges, des substances dangereuses peuvent s'infiltrer jusqu'aux eaux souterraines et contaminer la chaîne alimentaire, constituant ainsi un risque pour votre santé et votre bien-être.



### Informations

Description	Symbole	Valeur	Unité
Débit d'air maximal du ventilateur	F	65	m <sup>3</sup> /min
Puissance du ventilateur	P	55	W
Valeur de service	SV	1,18	(m <sup>3</sup> /min)/W
Consommation électrique en mode Veille	P <sub>SB</sub>	0	W
Niveau de puissance sonore du ventilateur	L <sub>WA</sub>	60	dB(A)
Vitesse maximale de l'air	C	3	mètres/s
Norme de mesure de la valeur de service	IEC 60879 : 1986+ (corr. 1992)		
Coordonnées de contact pour tout complément d'information	Arcelik : Arcelik A.S. Sütlüce, Karaağaç Cd. 2, 34445 Beyoğlu, Istanbul, Turquie		

<b>Importer in Poland</b> Importer W Polsce Beko S.A. ul. Puławska 366 02-819 Warszawa www.beko.pl	<b>Importer in Czech Republic</b> Dovožce do České republiky BEKO S.A., organizační složka Bucharova 1423/6, Praha 13 - Nové Butovice, 158 00 www.bekocr.cz	<b>Importer in Slovakia</b> Dovožca na Slovensko BEKO Slovakia s.r.o. Suché mýto 1 811 03 Bratislava www.bekosk.sk	<b>Importer in Estonia</b> Importija Eesti Beko S.A. Tännav Puławska 366 02-819 Varsavi (Poola)	
<b>Importer in Germany</b> Beko Deutschland GmbH Thomas-Edison-Platz 3 63263 Neu-Isenburg	<b>Importer in UK</b> BEKO Plc, Beko House, 1 Greenhill Crescent, Watford, Herts, WD18 8QU	<b>KSA Importer</b> AL BAPTAIN TRADING CO, P.O. Box# 181, Riyadh 11411-KSA +966-11-4744788	<b>Importer in France</b> BEKO France / Immeuble Stadium 266, Avenue du Président Wilson 93218 La Plaine Saint-Denis Cedex	
<b>Importer in Spain</b> BEKO ELECTRONICS ESPANA S.L./C/ Provenza 388 1º Piso/08025 Barcelona	<b>Importer for Malta</b> ETV LTD 119/120 Archbishop Street VALLETTA MALTA	<b>Importer in Latvia</b> Importētāja Latvijā Beko S.A. Ielas Puławska 366 02-819 Varšava (Polija)	<b>Importer in Lithuania</b> Importuotojas Lietuvoje Beko S.A. Gatvė Puławska 366 02-819 Varšuva (Lenkija)	
<b>Importer in Austria</b> ELEKTRA BREGENZ AG PFARRGASSE 77 VIENNA post code 1230	<b>Importer in Switzerland</b> Grundig Nordic AB Isafjordsgatan 39B 16440 Kista SWEDEN	<b>Importer in Hungary</b> Hauser Magyarorszag imited Baross utca 89 PC: 2040 Budaörs/Hungary	<b>Importer in Slovenia</b> BIG BANG, D.O.O. Šmartinska cesta 152 PC: 1000 Ljubljana/Slovenia	<b>Importer in Italy</b> BEKO ITALY SRL Viale Del Ghisallo, 20/1-20151 Milano (MI)
<b>Importer in Romania</b> ARCTIC S.A. Str. 13 Decembrie, nr.210 Găești, 135200, România www.arctic.ro	<b>Importer in Benelux</b> Schaliënhoeverdreef B -2800 Mechelen - Belgium	<b>Importer in Greece</b> PAR. SEITANIDIS S.A. Polistilo, P.O. Box:1402 Kavala, 64003	<b>Importer in Bulgaria</b> Videolux LTD/PO Box 2109/2109 Sofia	<b>Importer in Croatia</b> E PLUS doo ZA Unutarnju/ GOSPODARSKA 16c/ 10225 GORNJI STUPNIK/ZAGREP
<b>Importer in Russia</b> Импортёр на территории РФ: ООО «БЕКО», 601021, Россия, Владимирская область, Киржачский район, деревня Федоровское, улица Сельская, 49 Бесплатная линия сервисного обслуживания и информационной поддержки по установке и эксплуатации (только для звонков по России) 8-800-200-23-56 <b>Изготовитель:</b> Arcelik A.Ş. Турция, Karaağaç caddesi No: 2-6 Istanbul 34445 Sutluce, Istanbul				
<b>Виробник:</b> «Arçelik A.Ş» Karaağaç Caddesi No: 2-6, Sütlüce, 34445 İstanbul, Turkey, «Arçelik A.Ş», м. Стамбул, Сютлюдже, вул. Караагач № 2-6, 34445, Туреччина <b>Імпортер на території України:</b> ТОВ «Бекo Україна», адреса: 03150, м. Київ, вул. Антоновича, буд. 72, тел/факс.: 0-800-500-4-3-2 Термін служби 3 роки				
<b>Manufactured by</b> Arcelik A.S. Karaağaç Cd. No: 2-6 34445 Sutluce, Beyoglu, Istanbul, Turkey				19/10 Rev: 01







# Leggere prima il presente manuale.

Gentile Cliente,

grazie per aver scelto un prodotto Beko. Ci auguriamo che lei ottenga i migliori risultati dal suo prodotto, realizzato secondo elevati standard di qualità e con una tecnologia all'avanguardia. Pertanto, legga attentamente tutto il manuale e tutti i documenti di accompagnamento, prima di utilizzare il prodotto, e li conservi per riferimento futuro. Se cede il prodotto a qualcun altro, gli fornisca anche il manuale dell'utente. Segua tutte le avvertenze e le informazioni riportate nel manuale dell'utente.

## Significato dei simboli

I seguenti simboli sono utilizzati in diverse sezioni di questo manuale:

	Informazioni importanti o suggerimenti pratici sull'utilizzo.		Attenzione alle superfici calde.
	Avvertenza: situazioni di pericolo relative a vita e proprietà.		
	Avvertenza: operazioni da non eseguire.		
	Attenzione alle scosse elettriche.		



Il presente prodotto è stato realizzato in strutture ecosostenibili e moderne

# Sommario

---

<b>1 Istruzioni per la sicurezza</b>	<b>24</b>
<b>2 Istruzioni per l'installazione</b>	<b>26</b>
2.1 Nome dei componenti .....	26
<b>3 Istruzioni per l'uso</b>	<b>28</b>
<b>4 Istruzioni supplementari</b>	<b>29</b>
4.1 Istruzioni per la manutenzione .....	29
4.2 Pulizia .....	29
4.3 Dati tecnici .....	29
4.4 Note.....	29
<b>5 Smaltimento</b>	<b>30</b>

---

### Attenzione

Leggere attentamente le regole e le istruzioni per il funzionamento sicuro.

- Se il cavo di alimentazione è danneggiato, deve essere sostituito dal produttore, dal servizio di assistenza o da personale qualificato al fine di evitare rischi.
- Solo per uso in interni.
- Per proteggersi dal rischio di scosse elettriche, non immergere l'unità, il cavo o la spina in acqua o altri liquidi.
- Questo elettrodomestico può essere utilizzato dai bambini dagli 8 anni in su e dalle persone con capacità fisiche, sensoriali o mentali ridotte, anche in caso di mancata esperienza o conoscenza, solo se controllati e istruiti all'uso sicuro dell'elettrodomestico e informati sui possibili rischi. Non consentire ai bambini di giocare con l'apparecchio. La pulizia e la manutenzione non devono essere effettuate dai bambini senza sorveglianza. I bambini piccoli devono essere sorvegliati per assicurarsi che non giocheranno con l'apparecchio.
- Quando l'apparecchio non è in uso e prima della pulizia, scollegarlo dalla presa di corrente.
- Una volta montato il ventilatore, la griglia di protezione della pala del rotore non deve essere più tolta.
- Smaltimento corretto del prodotto.



# 1 Istruzioni per la sicurezza



- Questo simbolo indica che questo prodotto non deve essere smaltito con i rifiuti domestici nell'UE. Per evitare possibili danni all'ambiente o alla salute derivanti da smaltimento di rifiuti abusivo, riciclare il dispositivo in maniera responsabile per promuovere un riutilizzo sostenibile delle risorse. Per restituire il dispositivo usato, utilizzare i sistemi di raccolta e recupero o rivolgersi al rivenditore dove è stato acquistato il prodotto. In questo modo è possibile effettuare il riciclaggio sicuro nel rispetto dell'ambiente.
- Questo elettrodomestico non è destinato all'utilizzo da parte di persone (compresi i bambini) con capacità fisiche, sensoriali o mentali ridotte o che non posseggono la dovuta esperienza e conoscenza, a meno che non siano controllate o istruite all'uso dell'elettrodomestico da una persona responsabile della loro sicurezza.

## Regole per il funzionamento sicuro

- Non inserire mai dita, matite o altri oggetti attraverso la griglia mentre la ventola è in movimento.
- Scollegare il ventilatore quando lo si sposta da un luogo a un altro.
- Durante il funzionamento, accertarsi che il ventilatore sia posizionato su una superficie stabile per evitare che si ribalti.
- Non utilizzare il ventilatore nei pressi di una finestra aperta, le intemperie potrebbero provocare scosse elettriche.
- Solo per uso domestico.

## 2 Istruzioni per l'installazione

### 2.1 Nome dei componenti

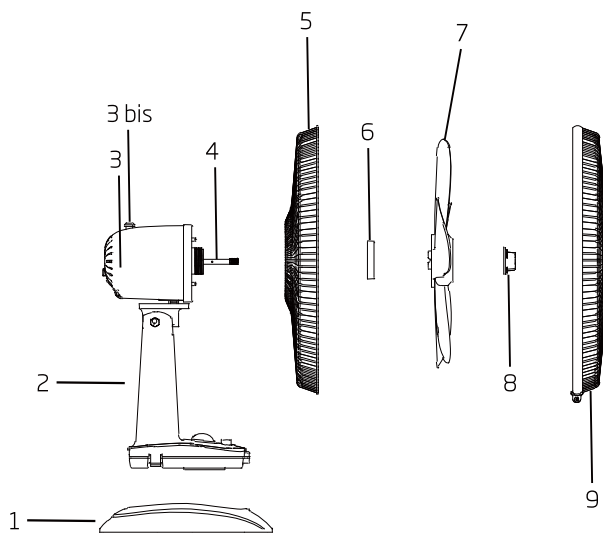

1. Piedistallo del ventilatore
2. Base
3. Motore
- 3 bis. Tasto di oscillazione
4. Albero motore
5. Griglia posteriore
6. Dado di serraggio della griglia: Avvitare il dado di serraggio in senso orario fissando così la griglia posteriore.
7. Pala: Far girare la ventola dopo l'installazione per verificare che sia in grado di ruotare normalmente.
8. Dado di serraggio della griglia: Avvitare in senso antiorario il dado di serraggio della ventola e quindi installare la copertura della ventola anteriore.
9. Griglia anteriore

## 2 Istruzioni per l'installazione

### Premere la griglia con le mani nell'ordine indicato.

La clip della griglia anteriore deve essere allineata con quella della griglia posteriore.

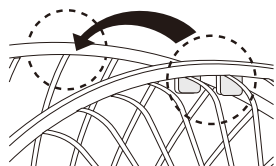

Premere la griglia con le mani nell'ordine indicato.

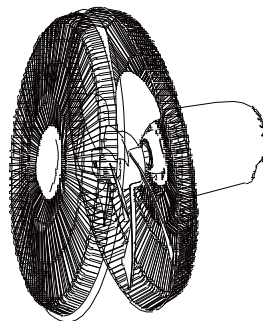

## 3 Istruzioni per l'uso

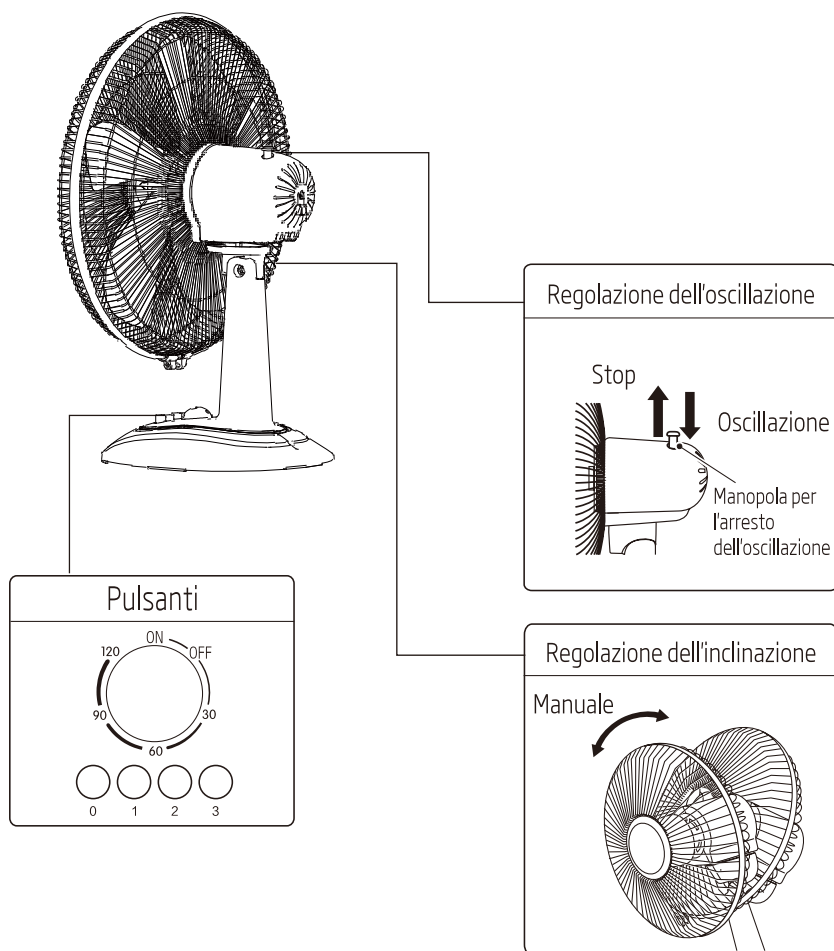

### Suggerimenti

Non ruotare il timer in senso antiorario da "120" a "ON".

## 4 Istruzioni supplementari

### 4.1 Istruzioni per la manutenzione

Il ventilatore non richiede particolari attenzioni. Non tentare di riparare il ventilatore da soli. Rivolgersi a personale qualificato se occorre eseguire delle riparazioni.

1. Prima di eseguire pulizia e assemblaggio, il ventilatore deve essere scollegato dall'alimentazione.
2. Per garantire l'adeguata circolazione dell'aria nei pressi del motore, rimuovere la polvere dalle prese d'aria sul retro del motore. Non smontare il ventilatore per rimuovere la polvere.
3. Pulire le parti esterne con un panno morbido imbevuto di detergente delicato.
4. Non utilizzare detergenti o solventi abrasivi per evitare di graffiare la superficie. Non utilizzare benzina o diluenti come detergente.
5. Non lasciare che acqua o altri liquidi penetrino nell'alloggiamento del motore o nelle parti interne.

### 4.2 Pulizia

1. Accertarsi di scollegare l'alimentazione prima di eseguire la pulizia.
2. Pulire le parti in plastica con un panno morbido leggermente inumidito con del sapone delicato. Rimuovere accuratamente i residui di sapone con un panno asciutto.

### 4.3 Dati tecnici

**Alimentazione:** 220 V-240 V, 50 Hz

Specifiche tecniche e design sono soggetti a modifiche senza preavviso.

### 4.4 Note

Assicurarsi che il ventilatore non sia collegato alla rete elettrica prima di rimuovere la griglia di protezione.

## 5 Smaltimento



**Nota:** Non smaltire apparecchiature elettriche come rifiuti indifferenziati, ma servirsi di impianti per la raccolta appositi. Contattare l'ente territoriale preposto per informazioni concernenti i sistemi di raccolta disponibili. Se le apparecchiature elettriche sono smaltite in discariche, le sostanze pericolose possono penetrare nelle falde acquifere ed entrare nella catena alimentare, diventando un pericolo per la salute.



Informazioni			
Descrizione	Simbolo	Valore	Unità
Portata d'aria massima	F	65	m <sup>3</sup> /min
Alimentazione ventilatore	P	55	W
Valore d'esercizio	SV	1,18	(m <sup>3</sup> /min)/W
Consumo energetico in standby	P <sub>SB</sub>	0	W
Livello di potenza sonora del ventilatore	L <sub>WA</sub>	60	dB(A)
Velocità massima dell'aria	C	3	metri/sec
Norma di misura per il valore di servizio	IEC 60879: 1986+ (corré. 1992)		
Dettagli di contatto per ulteriori informazioni	Arcelik: Arcelik A.S. Sutluce, Karaagac Cd. 2, 34445 Beyoglu, Istanbul - Turchia		

<b>Importer in Poland</b> Importer W Polsce Beko S.A. ul. Puławska 366 02-819 Warszawa www.beko.pl	<b>Importer in Czech Republic</b> Dovožce do České republiky BEKO S.A., organizační složka Bucharova 1423/6, Praha 13 – Nové Butovice, 158 00 www.bekocr.cz	<b>Importer in Slovakia</b> Dovožca na Slovensko BEKO Slovakia s.r.o. Suché myto 1 811 03 Bratislava www.bekosk.sk	<b>Importer in Estonia</b> Importija Eesti Beko S.A. Tänav Puławska 366 02-819 Varsav (Poola)	
<b>Importer in Germany</b> Beko Deutschland GmbH Thomas-Edison-Platz 3 63263 Neu-Isenburg	<b>Importer in UK</b> BEKO Plc, Beko House, 1 Greenhill Crescent, Watford, Herts, WD18 8QU	<b>KSA Importer</b> AL BABBAIN TRADING CO. P.O. Box # 181,Riyadh 11411-KSA +966-11-4744788	<b>Importer in France</b> BEKO France / Immeuble Stadium,266 Avenue du Président Wilson,93210, St-Denis La Plaine Cedex	
<b>Importer in Spain</b> BEKO ELECTRONICS ESPANA S.L.C/ Provenza 388 1º Piso / 08025 Barcelona	<b>Importer for Malta</b> ETV LTD 119/120 Archbishop Street VALLETTA MALTA	<b>Importer in Latvia</b> Importētāja Latvijā Beko S.A. Ielas Puławska 366 02-819 Varšava (Polija)	<b>Importer in Lithuania</b> Importuotojas Lietuvoje Beko S.A. Gatvė Puławska 366 02-819 Varšuva (Lenkija)	
<b>Importer in Austria</b> ELEKTRA BREGENZ AG PFARRGASSE 77 VIENNA post code 1230	<b>Importer in Switzerland</b> Grundig Nordic AB Isafjordsgatan 39B 16440 Kista SWEDEN	<b>Importer in Hungary</b> Hauser Magyarorszag limited Baross utca 89 PC: 2040 Budaörs / Hungary	<b>Importer in Slovenia</b> BIG BANG, D.O.O. Šmartinska cesta 152 PC: 1000 Ljubljana/Slovenia	<b>Importer in Italy</b> BEKO ITALY SRL Viale Del Ghisallo, 20/I-20151 Milano (MI)
<b>Importer in Romania</b> ARCTIC S.A. Str. 13 Decembrie, nr.210 Găești, 135200, România www.arctic.ro	<b>Importer in Benelux</b> Schaliënhoeverdreef B - 2800 Mechelen - Belgium	<b>Importer in Greece</b> PAR. SEITANIDIS S.A. Polistilo, P.O. Box:1402 Kavala, 64003	<b>Importer in Bulgaria</b> Videolux LTD / PO Box 2109 / 2109 Sofia	<b>Importer in Croatia</b> E PLUS doo ZA Unutarnju / GOSPODARSKA 16c / 10225 GORNJI STUPNIK / ZAGREP
<b>Importer in Russia</b> Импортёр на территории РФ: ООО «БЕКО», 601021, Россия, Владимирская область, Киржачский район, деревня Федоровское, улица Сельская, 49 Бесплатная линия сервисного обслуживания и информационной поддержки по установке и эксплуатации (только для звонков по России) 8-800-200-23-56 <b>Изготовитель:</b> Arcelik A.Ş. Турция, Karaağac caddesi No: 2-6 Istanbul 34445 Sutluce, Istanbul				
<b>Виробник:</b> «Arçelik A.Ş» Karaağac Caddesi No: 2-6, Sütluce, 34445 İstanbul, Turkey, «Arçelik A.Ş», м. Стамбул, Сютлудже, вул. Караагач № 2-6, 34445, Туреччина <b>Імпортер на території України:</b> ТОВ «Беко Україна», адреса: 03150, м. Київ, вул. Антоновича, буд. 72, тел/факс.: 0-800-500-4-3-2 Термін служби 3 роки				
<b>Manufactured by</b> Arcelik A.S. Karaagac Cd. No:2-6 34445 Sutluce, Beyoglu, Istanbul, Turkey				19/10 Rev: 01

