

# beko

## Asciugatrice

Manuale Utente

### Dryer

User Manual



BT383SB  
BT383S  
BT383IS  
EPBT383IS  
BTG383IS

2960313299/ IT/ EN/ / 24/07/23 16:50

<b>1 Vi invitiamo a leggere questa guida!</b>	<b>3</b>	8.5 Capacità di carico corretta	19
<b>2 Istruzioni per la sicurezza</b>	<b>4</b>	<b>9 Funzionamento del prodotto</b>	<b>20</b>
2.1 Uso previsto	4	9.1 Pannello di controllo	20
2.2 Sicurezza dei bambini, delle persone vulnerabili e degli animali domestici	4	9.2 Simboli	20
2.3 Sicurezza elettrica	5	9.3 Preparazione dell'asciugatrice	20
2.4 Sicurezza durante il trasporto	6	9.4 Selezione programma e schema del consumo	21
2.5 Sicurezza durante l'installazione	6	9.5 Funzioni ausiliarie	23
2.6 Sicurezza durante l'utilizzo	8	9.6 Indicatori di avviso	24
2.7 Sicurezza durante la manutenzione e pulizia	10	9.7 Avvio del programma	24
2.8 Sicurezza illuminazione	11	9.8 Blocco bambini	25
<b>3 Istruzioni per l'ambiente</b>	<b>11</b>	9.9 Modifica del programma dopo che è stato avviato	25
3.1 Rispetto dei regolamenti RAEE e smaltimento dei rifiuti	11	9.10 Cancellazione del programma	26
3.2 Informazioni per l'imballaggio	11	9.11 Fine del programma	26
3.3 Conformità alle norme e informazioni sui test Dichiarazione di conformità UE	12	9.12 Caratteristica odore	26
<b>4 Specifiche tecniche</b>	<b>13</b>	9.13 Funzione SteamCure per la rimozione degli odori e delle pieghe	26
<b>5 Aspetto generale</b>	<b>14</b>	<b>10 Manutenzione e pulizia</b>	<b>27</b>
5.1 Fornitura	14	10.1 Filtri in fibra (filtri interni ed esterni) / Pulizia della superficie interna dell'oblò di caricamento	27
<b>6 Primo utilizzo</b>	<b>15</b>	10.2 Pulire il sensore	29
<b>7 Installazione</b>	<b>15</b>	10.3 Svuotare il serbatoio dell'acqua	29
7.1 Posto giusto per l'installazione	15	10.4 Pulire il condensatore	30
7.2 Rimozione del gruppo di sicurezza usato per la spedizione del prodotto	16	<b>11 Risoluzione dei problemi</b>	<b>32</b>
7.3 Collegamento dell'acqua	16	<b>12 Voucher informazioni sul prodotto</b>	<b>36</b>
7.4 Regolazione dei piedini	17		
7.5 Spostare l'asciugatrice	17		
7.6 Avvisi relativi al rumore	17		
7.7 Sostituzione della lampadina	17		
<b>8 Preparazione</b>	<b>18</b>		
8.1 Bucato adatto per l'asciugatura in asciugatrice	18		
8.2 Biancheria non adatta per l'asciugatura in asciugatrice	18		
8.3 Preparare il bucato da asciugare	18		
8.4 Cosa fare per il risparmio energetico	18		

## 1Vi invitiamo a leggere questa guida!









### Caro cliente,

Grazie per aver scelto un prodotto Beko . Ci auguriamo che possa ottenere la massima efficienza da questo prodotto che è stato realizzato con alta qualità e tecnologia all'avanguardia. Assicurarsi di leggere e comprendere interamente questa guida e la documentazione supplementare prima di utilizzare il prodotto.

Osservare tutte le avvertenze e le informazioni qui contenute. In questo modo sarà possibile proteggere sia voi che il vostro prodotto da potenziali danni.

Conservare il manuale utente. Qualora il prodotto venga ceduto a terzi, consegnare anche questo manuale.

### Simboli nel manuale utente e sulla macchina:

	Pericolo che può causare morte o lesioni.
	Leggere il manuale utente.
	Informazioni importanti e suggerimenti utili sull'utilizzo.
	Materiale infiammabile, avviso pericolo di incendio.
	Attenzione al pericolo di radiazioni UV.
	L'imballaggio del prodotto è fatto di materiali riciclabili, in conformità con la Normativa Ambientale Nazionale.
	Attenzione alle superfici calde.
	Attenzione al pericolo elettrico.
<b>AVVISO</b>	Pericolo che può causare danni materiali al prodotto o all'area circostante.

Questo prodotto è stato realizzato in strutture moderne e rispettose dell'ambiente, senza danneggiare la natura.

## **2 Istruzioni per la sicurezza**

- Questa sezione include le informazioni necessarie ad evitare il rischio di lesioni personali o danni materiali. La nostra azienda non è da ritenersi responsabile per il verificarsi di danni causati dall'inosservanza delle presenti istruzioni.
- Far eseguire sempre i lavori di installazione e riparazione dal produttore, da un centro assistenza autorizzato o da una persona indicata dall'importatore
- Utilizzare solo ricambi e accessori originali.
- Non riparare o sostituire alcun componente del prodotto a meno che non sia chiaramente specificato nel manuale utente.
- Non apportare modifiche tecniche al prodotto.

### **2.1 Uso previsto**

- Il prodotto è progettato unicamente per uso domestico. Non è stato pensato per un uso di tipo commerciale.
- Il prodotto non è stato pensato per essere usato all'esterno.
- Non installare o far funzionare il prodotto dove il congelamento è una possibilità e/o dove

può essere vulnerabile agli elementi esterni. L'acqua congelata nella pompa o nei tubi può causare danni.

- Il prodotto può essere utilizzato solo per asciugare e ventilare il bucato che è lavato con acqua e asciugatrice in modo sicuro.

### **2.2 Sicurezza dei bambini, delle persone vulnerabili e degli animali domestici**

- Questo prodotto può essere utilizzato da bambini dagli 8 anni in su e da persone con capacità fisiche, sensoriali o mentali limitate o prive di esperienza e conoscenza se sono sotto supervisione o hanno ricevuto istruzioni sull'uso sicuro del prodotto e sui pericoli ad esso connessi. I bambini non devono manomettere l'apparecchiatura. Le operazioni di pulizia e la manutenzione non devono essere eseguite dai bambini a meno che non siano sorvegliati.
- I bambini di età inferiore ai 3 anni devono essere tenuti lontani dal prodotto a meno che non siano costantemente sorvegliati.

- I dispositivi elettrici sono pericolosi per i bambini e gli animali domestici. I bambini e gli animali domestici non devono giocare con il prodotto, salirci sopra o entrare al suo interno.
  - Tenere l'oblò del prodotto chiuso anche quando non è in funzione.
  - Le operazioni di pulizia e di manutenzione da parte dell'utente non devono essere eseguite dai bambini, a meno che non siano sorvegliati.
  - Tenere i materiali di imballaggio lontano dalla portata dei bambini. Sussiste un rischio di lesioni e soffocamento.
  - Tenere lontano dai bambini tutti gli additivi usati con il prodotto.
  - Prima di smaltire il prodotto, tagliare il cavo di alimentazione e distruggere l'oblò di caricamento per la sicurezza dei bambini.
- assistenza autorizzato o dall'importatore al fine di evitare potenziali pericoli.
  - Non infilare il cavo di alimentazione sotto il prodotto o sul retro del prodotto. Non appoggiare oggetti pesanti sul cavo di alimentazione.
  - Il cavo di alimentazione non deve essere attorcigliato, schiacciato e non deve entrare in contatto con nessuna fonte di calore.
  - Non utilizzare prolunghe, multiprese o adattatori per azionare il prodotto.
  - Il prodotto non deve essere alimentato tramite un interruttore esterno come ad esempio un timer. Non deve inoltre essere collegato ad un circuito che viene regolarmente aperto e chiuso servendosi di un utensile.
  - La spina deve essere facilmente accessibile. Se ciò non è possibile, sull'impianto elettrico deve essere disponibile un meccanismo che soddisfi la regolamentazione in ambito elettrico e che scolleghi tutti i terminali dalla rete elettrica (fusibile, interruttore, interruttore principale, ecc.).
  - Non toccare la spina con le mani bagnate.

### 2.3 Sicurezza elettrica

- Il prodotto non deve essere collegato durante le operazioni di installazione, manutenzione, pulizia, riparazione e trasporto.
- Se il cavo di alimentazione è danneggiato, deve essere sostituito da una persona indicata dal produttore, da un centro

- Quando si scollega l'apparecchio, non tenere in mano il cavo di alimentazione, ma la spina.

## **2.4 Sicurezza durante il trasporto**

- Scollegare il prodotto, svuotare il serbatoio dell'acqua e, se presenti, rimuovere le connessioni di scarico dell'acqua prima del trasporto.
- Il prodotto è pesante, non maneggiarlo da soli.
- Adottare le dovute precauzioni contro i rischi di caduta e ribaltamento del prodotto. Non far cadere il prodotto durante il trasporto.
- Non usare le parti sporgenti del prodotto (come ad esempio l'oblò di caricamento) per spostare il prodotto stesso.
- Spostare il prodotto in posizione verticale. Se non può essere spostato in posizione verticale, trasportarlo inclinandolo sul lato destro guardandolo da davanti.

## **2.5 Sicurezza durante l'installazione**

- Per preparare il prodotto all'installazione, assicurarsi che l'impianto elettrico e lo scarico dell'acqua siano corretti con-

trollando le informazioni indicate nel manuale d'uso. Se il prodotto non è adatto all'installazione, contattare un elettricista e un idraulico qualificati per riorganizzare le utenze secondo necessità. Queste operazioni sono a carico del cliente.

- Questo prodotto è progettato per essere utilizzato ad altitudini fino a 2000 metri sul livello del mare.
- Controllare che non vi siano danni al prodotto prima di installarlo. Non far installare il prodotto se è danneggiato.
- Non rimuovere i piedini regolabili.
- Posizionare il prodotto su una superficie pulita, piana e resistente con l'aiuto dei piedini regolabili.
- Lo spazio tra il prodotto e il pavimento non deve essere ridotto da materiali quali ad esempio tappeti, pezzi di legno e fasce. I fori di ventilazione sotto alla base del prodotto non devono essere ostruiti da un tappeto.
- Il prodotto deve essere installato in modo tale da non ostruire i fori di ventilazione.

- Installare il prodotto in un ambiente privo di polvere e dotato di una buona ventilazione.
- Non installare il prodotto in prossimità di materiali infiammabili ed esplosivi e non tenere materiali infiammabili ed esplosivi vicino al prodotto quando è in funzione.
- Il prodotto non deve essere installato dietro ad una porta, una porta scorrevole dove l'oblò di caricamento non può essere completamente aperto, oppure dietro a una porta incernierata dove la cerniera del prodotto è rivolta verso le cerniere della porta.
- Installare il prodotto in un luogo in cui la manutenzione periodica e la pulizia possano essere fatte in modo facile.
- Posizionare il prodotto con la superficie posteriore rivolta verso la parete. (Per i modelli con riscaldamento).
- Mentre si posiziona il prodotto, assicurarsi che la parete posteriore non entri in contatto con nessuna sporgenza (un rubinetto dell'acqua, una presa elettrica, ecc.).
- Posizionare il prodotto lasciando almeno 1 cm di spazio tra il prodotto e i bordi del mobile.
- Seguire le indicazioni per il collegamento del condotto specificate nel manuale. (per i modelli con condotto).
- L'aria di scarico non deve essere diretta verso il condotto che viene utilizzato per scaricare i fumi dei dispositivi che consumano gas o altri combustibili. (per i modelli con condotto).
- Il tubo di ventilazione non deve essere collegato ad una stufa o a una canna fumaria. (per i modelli con condotto).
- Collegare il prodotto a una presa con messa a terra protetta da un fusibile appropriato in linea con il tipo e i tassi di corrente specificati. Chiedere a un elettricista esperto di impostare i dispositivi di messa a terra. Non utilizzare il prodotto senza una messa a terra conforme alle normative regionali/nazionali.
- Collegare il prodotto a una presa con messa a terra conforme ai valori di tensione, corrente e frequenza specificati nella targhetta di identificazione.
- Non collegare il prodotto a prese allentate, rotte, sporche o piene di grasso, o a prese che fuoriescono dalla mascherina o prese che sono a rischio di contatto con l'acqua.

- Sarà necessario usare il nuovo set di tubi forniti con il prodotto. Non riutilizzare set di tubi vecchi. Non collegare attacchi ai tubi.
- Posizionare il cavo di alimentazione e i tubi flessibili in modo tale che non ci sia rischio di inciampare.
- Assicurarsi che il tubo non scivoli o si pieghi se si scarica direttamente l'acqua dal bucato generata dalla condensazione dell'umidità. In caso contrario, possono verificarsi problemi di perdite di acqua.
- Non lavare l'asciugatrice con il tubo.
- Per utilizzare il prodotto sopra ad una lavatrice, è necessario utilizzare un'apertura di fissaggio tra due prodotti. Far installare l'apertura di fissaggio dal produttore, da un centro assistenza autorizzato o da una persona indicata dall'importatore.
- Non utilizzare il prodotto senza fissarlo al pavimento, ad esempio su un tavolo o all'interno di un armadio. Se utilizzato senza fissaggio, può spostarsi e cadere nel tempo, danneggiando persone o cose che sono nelle vicinanze. Il piano portante deve essere solido e stabile.
- Quando il prodotto viene posizionato sulla lavatrice, il loro peso combinato (quando sono pieni) potrebbe essere di circa 180 kg. Posizionare i prodotti su un pavimento robusto in grado di supportare una quantità di carico adeguata.
- La lavatrice non può essere messa sopra all'asciugatrice.

Tavolo di installazione adatto per lavatrice e asciugatrice	
Tipo di kit di connessione	Dimensioni profondità (DM: Asciugatura, WM: Lavatrice)
Plastica - 54/60 cm con/senza arco	60cm DM --> WM≥50 cm / 54 cm DM --> WM≥45 cm
Plastica - 46 cm con/senza arco	46 cm DM --> WM≥54 cm
Con ripiani - 60 cm	60cm DM --> WM≥50cm
Con ripiani - 54cm	54cm DM --> WM≥45cm

## 2.6 Sicurezza durante l'utilizzo

- Il peso massimo del bucato asciutto prima del lavaggio è specificato nella sezione "Specifiche tecniche".
- Non asciugare i capi non lavati nell'asciugatrice.
- Non lavare a macchina indumenti asciutti esposti a sostanze come olio, acetone, alcol, petrolio, cherosene, smacchiatori, trementina, olio per



- massaggi, esplosivi e combustibili, cera d'api e solventi per cera d'api, anche se sono stati lavati.
- Se vengono utilizzati prodotti chimici industriali per la pulizia, l'asciugatrice non deve essere utilizzata.
  - Usare ammorbidente o prodotti simili come indicato nelle istruzioni dell'ammorbidente.
  - La schiuma di gomma (schiuma di lattice), le cuffiette per la doccia, i tessuti resistenti all'acqua, i materiali e i vestiti con supporto in gomma, i cuscini con imbottiture in schiuma di gomma non devono essere asciugati in una asciugatrice.
  - Filati e lanugine che penzolano dalle parti riempite e danneggiate possono disperdersi nella macchina e danneggiarla durante il processo di asciugatura. Controlla le cuciture del bucato che si sta per asciugare.
  - Gli articoli con lacca per capelli, residui di prodotti per capelli o materiali simili non devono essere asciugati in una asciugatrice.
  - Svuotare le tasche dei vestiti e rimuovere oggetti come fiammiferi e accendini.
  - Non arrestare l'asciugatrice prima del completamento del ciclo di asciugatura se non si è in grado di estrarre rapidamente tutti i capi e disporli in modo tale da dissipare il calore.
  - L'ultima parte del ciclo di asciugatura avviene senza riscaldamento (ciclo di raffreddamento) al fine di garantire che gli articoli vengano tenuti a una temperatura che non li danneggi.
  - Gli ammorbidenti per il bucato o prodotti simili devono essere usati in linea con le istruzioni dell'ammorbidente per il bucato.
  - Non utilizzare l'asciugatrice senza il filtro in fibra.
  - Non permettere l'accumulo di fibre intorno all'asciugatrice.
  - Non azionare l'asciugatrice con un filtro in fibra danneggiato. In caso contrario, la macchina potrebbe essere danneggiata dalla lanugine raccolta e le prestazioni di asciugatura della macchina potrebbero essere compromesse.
  - Pulire i filtri in fibra dopo ogni processo di asciugatura.
  - Dopo aver lavato i filtri in fibra, asciugarli. Non utilizzare filtri bagnati.

- Per evitare il ritorno di fiamma del gas nell'ambiente in cui si usano dispositivi che consumano altri combustibili, comprese le fiamme libere, è necessario prevedere una ventilazione adeguata (per i modelli con condotto).
- Non utilizzare il prodotto insieme a riscaldatori come stufe a carbone e stufe a gas e un camino. Il flusso d'aria può far incendiare il condotto (per i modelli con condotto).
- Non appoggiarsi o sedersi sull'oblò di caricamento quando è aperto, il prodotto potrebbe ribaltarsi.
- Non salire sul prodotto.
- Non mettere una sorgente di fiamma (candele, sigarette, ecc.) sul prodotto o nelle immediate vicinanze. Non tenere sostanze infiammabili/esplosive.
- Non toccare il tamburo mentre gira.
- Durante il funzionamento, la parete posteriore del prodotto diventerà molto calda. Non toccare retro del prodotto durante l'asciugatura o immediatamente dopo il processo di asciugatura (Per i modelli con riscaldamento)
- Non toccare la superficie interna del tamburo in fase di aggiunta o estrazione degli indumenti mentre un programma è in esecuzione. La superficie del tamburo è calda.
- Non premere i pulsanti con oggetti appuntiti come ad esempio: forchette, coltelli, unghie, ecc.
- Non utilizzare il prodotto se è difettoso o danneggiato. Scollegare il prodotto (o disattivare il fusibile a cui è collegato) e chiamare il produttore, un agente dell'assistenza autorizzato o una persona specificata dall'importatore.
- Scollegare il prodotto se non viene usato.



## **2.7 Sicurezza durante la manutenzione e pulizia**

- Non lavare il prodotto spruzzando o versandoci acqua sopra. Non usare un pulitore a pressione, un pulitore a vapore, un tubo o una pistola a pressione per pulire il prodotto.
- Non utilizzare utensili affilati o abrasivi per pulire il prodotto.
- Non usare materiali come detersivi domestici, saponi, detersivi, gas, benzina, solventi, alcool, cera, ecc. per pulire il prodotto.

- Il filtro in fibra deve essere pulito frequentemente. Dopo ogni ciclo di asciugatura, pulire il filtro in fibra e la superficie interna dell'oblò di caricamento.
- Pulire l'accumulo di fibre sulle alette dell'evaporatore dietro il cassetto del filtro con un aspirapolvere. Si può pulire a mano, purché si indossino guanti protettivi. Non cercare di pulire a mani nude. Le alette dell'evaporatore possono danneggiare le mani (per i prodotti con pompa di calore).
- A causa del pericolo di incendio e di esplosione, non utilizzare soluzioni, materiali di puli-

zia, lana d'acciaio o materiali e strumenti simili per pulire i sensori.

- Pulire il condotto (Per i modelli con condotto).
- Non bere acqua condensata. L'acqua condensata non è potabile. Questa acqua può nuocere agli uomini e agli animali se bevuta.



## 2.8 Sicurezza illuminazione

- Contattare un centro assistenza autorizzato quando è necessario sostituire il LED/la lampadina utilizzati per l'illuminazione (per i prodotti con illuminazione).

## 3 Istruzioni per l'ambiente

### 3.1 Rispetto dei regolamenti RAEE e smaltimento dei rifiuti



Questo prodotto non contiene i materiali pericolosi e proibiti indicati nel "Regolamento sul controllo dei rifiuti di apparecchiature elettriche ed elettroniche" pubblicato dal Ministero dell'ambiente e dell'urbanizzazione della Repubblica di Turchia. Conforme alla direttiva RAEE. Questo prodotto è stato fabbricato con componenti e materiali di alta qualità riciclabili e riutilizzabili. Pertanto, non smaltire questo prodotto con rifiuti domestici e di altro tipo al termine del suo ciclo di vita. Portarlo presso un punto di raccolta per apparecchiature elettriche ed elettroniche. Sarà possibile informarsi in merito a questi punti di raccolta presso la propria amministrazione locale. Sarà possibile

contribuire alla protezione dell'ambiente e delle risorse naturali consegnando i prodotti usati per farli riciclare.



Anche l'R290 è un refrigerante infiammabile. Accertarsi quindi che il sistema e i tubi non vengano danneggiati in fase di funzionamento e di trasporto. Tenere il prodotto lontano da possibili fonti di calore, altrimenti potrebbe prendere fuoco se danneggiato. Non smaltire il prodotto gettandolo nel fuoco.

### 3.2 Informazioni per l'imballaggio

L'imballaggio del prodotto è realizzato con materiali riciclabili in conformità con la legislazione nazionale. Non smaltire i rifiuti di imballaggio con i rifiuti domestici o altri rifiuti, smaltirli nelle aree di raccolta degli imballaggi specificate dalle autorità locali.

### **3.3 Conformità alle norme e informazioni sui test Dichiarazione di conformità UE**

**CE** Le fasi di sviluppo, produzione e vendita di questo prodotto vengono condotte in conformità con le regole per la sicurezza specificate in tutte le relative istruzioni dell'Unione Europea

## 4 Specifiche tecniche

Altezza (regolabile) (cm)	84,6 * / 86,6 **
Larghezza (cm)	59,8
Profondità (cm)	60,5
Capacità (max.) (kg)	8 ***
Peso netto ( $\pm 10\%$ ) (kg)	44
Tensione	Vedere l'etichetta del tipo****
Alimentazione	
Codice del modello principale	

\* Altezza minima: Altezza con i piedini regolabili chiusi.

\*\* Altezza massima: Altezza con i piedini regolabili aperti alla massima altezza.

\*\*\* Peso del bucato asciutto prima del lavaggio.

\*\*\*\* L'etichetta del tipo si trova sotto lo sportello dell'asciugatrice.

Al fine di migliorare la qualità dell'asciugatrice, le specifiche tecniche possono essere modificate senza preavviso.

Le figure in questo manuale sono schematiche e potrebbero non corrispondere esattamente al prodotto.



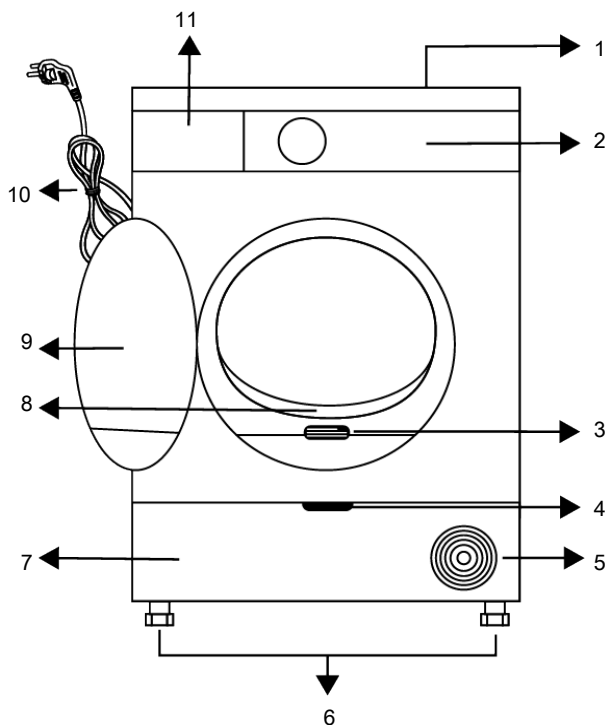

I valori forniti nei simboli riportati sull'asciugatrice o sui suoi documenti di accompagnamento sono valori ottenuti nell'ambiente di laboratorio in conformità con i rispettivi standard. Questi valori possono differire a seconda dell'uso e delle condizioni ambientali dell'asciugatrice.





## 5 Aspetto generale



- |  |                                      |
|--|--------------------------------------|
| 1 Tavolo superiore   | 2 Pannello di controllo              |
| 3 Etichetta del tipo   | 4 Maniglia di apertura dello zoccolo |
| 5 Griglie di ventilazione  | 6 Gambe regolabili                   |
| 7 Per i modelli con serbatoio situato in basso, il serbatoio dell'acqua si trova all'interno dello zoccolo | 8 Filtro in fibra                    |
| 9 Oblò di caricamento  | 10 Cavo di alimentazione             |
| 11 Cassetto del serbatoio dell'acqua (per i modelli con il serbatoio in alto)                              |                                      |

### 5.1 Fornitura

-  : Manuale d'uso
-  : Spugna cassetto filtro\*
-  : Gruppo della capsula odore\*
-  : Tubo di scarico dell'acqua\*

-  : Cestello di asciugatura\*
-  : Panno filtrante\*
-  : Contenitore dell'acqua\*
-  : Spazzola\*

\*L'accessorio opzionale può non essere disponibile nel prodotto.

## 6 Primo utilizzo

Rimuovere la pellicola protettiva e l'etichetta pubblicitaria adesiva se disponibile nel prodotto.



Tuttavia, non rimuovere le etichette (ad esempio l'etichetta del tipo) che appaiono dopo l'apertura del coperchio.

Dopo che il dispositivo è stato installato

- utilizzare la macchina per la prima volta in base al manuale utente.

## 7 Installazione



Leggere come prima cosa le "Istruzioni di sicurezza".

Prima di consultare il servizio autorizzato più vicino per l'installazione dell'asciugatrice, vedere le informazioni nel manuale d'uso e assicurarsi che le utenze elettriche e dell'acqua siano conformi alle richieste. Se il prodotto non è adatto all'installazione, contattare un elettricista e un idraulico qualificati per riorganizzare le utenze secondo necessità.

È responsabilità del cliente preparare il luogo in cui l'asciugatrice deve essere collocata e anche l'installazione dell'alimentazione e delle acque di scarico.



Controllare che non ci siano danni sull'asciugatrice prima di installarla. Se l'asciugatrice è danneggiata, non farla installare. I prodotti danneggiati causano un rischio per la sicurezza dell'utente. Attendere 12 ore prima di azionare l'asciugatrice dopo l'installazione iniziale.

### 7.1 Posto giusto per l'installazione



Il prodotto include un agente refrigerante e se il prodotto viene utilizzato subito dopo il suo trasporto, potrebbe danneggiarsi. Dopo ogni spostamento, il prodotto deve essere lasciato riposare per 12 ore.

- Installare l'asciugatrice su una superficie piana e stabile.

- L'asciugatrice è pesante. Non spostarla da soli.
- Far funzionare l'asciugatrice in un ambiente privo di polvere con una buona ventilazione.
- Lo spazio tra l'asciugatrice e il pavimento non deve essere ridotto da materiali quali ad esempio tappeti, pezzi di legno e fascie.
- Non bloccare le griglie di ventilazione dell'asciugatrice.
- Non ci devono essere porte che possono essere bloccate, porte scorrevoli o porte incernierate vicino all'ambiente di installazione dell'asciugatrice che possono bloccare l'apertura dell'oblò di caricamento.
- Una volta che l'asciugatrice è installata, le connessioni devono rimanere stabili. Dopo aver posizionato l'asciugatrice, assicurarsi che la parete posteriore non entri in contatto con alcuna estrusione (un rubinetto dell'acqua, una presa elettrica, ecc.).
- Posizionare l'asciugatrice con almeno 1 cm di spazio tra il prodotto e i bordi dei mobili.
- L'asciugatrice è adatta ad essere utilizzata tra +5 °C e +35 °C. Se utilizzata al di fuori di questo range di temperatura, il suo funzionamento potrebbe essere compromesso e danneggiato.
- L'asciugatrice non deve essere posizionata con il lato posteriore contro una parete.



Non appoggiare l'asciugatrice sul suo cavo di alimentazione.



Ignorare questo avviso se il sistema del prodotto non contiene R290\*. L'asciugatrice usa gas refrigerante R290\*. L'R290 è un gas refrigerante ecologico ma infiammabile. Assicurarsi che la presa d'aria dell'asciugatrice sia aperta e ben ventilata. Tenere lontano dall'asciugatrice eventuali fonti di accensione.

## 7.2 Rimozione del gruppo di sicurezza usato per la spedizione del prodotto

Togliere il gruppo di sicurezza usato per la spedizione del prodotto prima di iniziare a usare il prodotto.

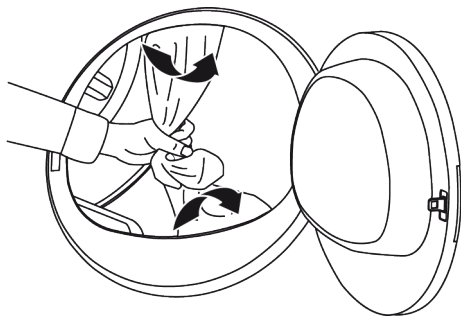

Non lasciare un accessorio o qualsiasi parte del gruppo di sicurezza usato per la spedizione del prodotto all'interno del tamburo.

## 7.3 Collegamento dell'acqua

Invece di scaricare periodicamente l'acqua accumulata nel serbatoio dell'acqua, è possibile scaricarla direttamente tramite il tubo di scarico dell'acqua fornito con l'asciugatrice.

## Collegamento del tubo di scarico dell'acqua

1. Tirare manualmente l'estremità del tubo dietro l'asciugatrice dal punto in cui è collegato. Non usare un attrezzo per rimuovere il tubo.

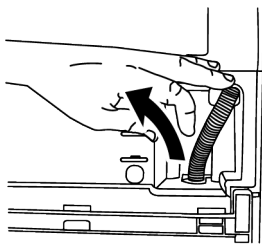
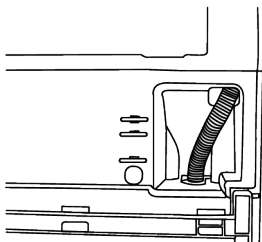

2. Inserire un'estremità del tubo di scarico dell'acqua fornito con l'asciugatrice nel punto in cui è stato rimosso il tubo dell'asciugatrice.

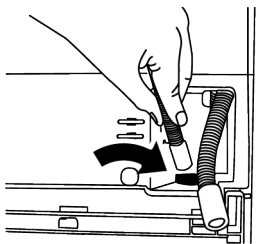

3. Fissare l'altra estremità del tubo di scarico dell'acqua direttamente allo scarico delle acque reflue o ad un lavandino.



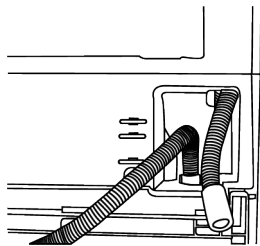

Fissare il tubo di scarico dell'acqua ad un'altezza massima di 80 cm. Assicurarsi che il tubo di scarico dell'acqua non sia attorcigliato, schiacciato o premuto tra lo scarico e l'asciugatrice.

Il collegamento del tubo deve essere fatto in modo tale che non fuoriesca dalla sua sede. L'acqua fuoriuscita può causare danni.

Non allungare il tubo di scarico dell'acqua.

Controllare che l'acqua fluisca ad un tasso adeguato. La linea di scarico non deve essere chiusa o ostruita.



Se l'accessorio viene fornito in dotazione con un pack di accessori, invitiamo a consultare le istruzioni dettagliate.

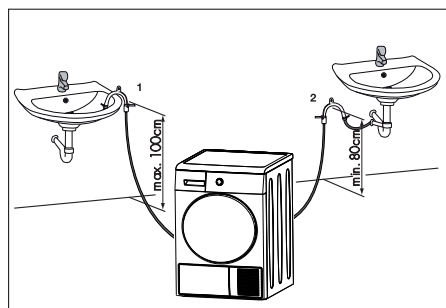

## 7.4 Regolazione dei piedini

Finché l'asciugatrice non è stabile e fissa, regolare i piedini ruotandoli a sinistra e a destra.

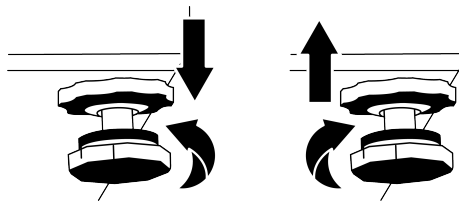

## 7.5 Spostare l'asciugatrice

- Scaricare completamente l'acqua nell'asciugatrice.
- Se il prodotto è collegato tramite scarico diretto, togliere i collegamenti del tubo.



Si consiglia di spostare l'asciugatrice in posizione verticale. Se non può essere spostato in posizione verticale, trasportarlo inclinandolo sul lato destro guardandolo da davanti. Attendere 12 ore prima di mettere in funzione l'asciugatrice.

## 7.6 Avvisi relativi al rumore

Mentre il prodotto è in funzione, è normale che di tanto in tanto provenga un rumore metallico dal compressore.

L'acqua che si accumula durante il funzionamento del prodotto viene pompata nel serbatoio dell'acqua tramite la pompa. È normale sentire suoni di pompaggio dal prodotto durante questa operazione.

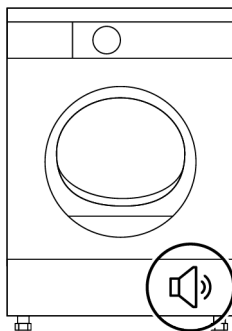

## 7.7 Sostituzione della lampadina

**Se l'asciugatrice ha la lampada di illuminazione del tamburo;**

Consultare il servizio autorizzato per sostituire la lampadina/LED utilizzata nell'illuminazione dell'asciugatrice. La lampadina di

questo prodotto non è adatta all'illuminazione domestica. L'uso previsto di questa lampada è quello di garantire il caricamento sicuro del bucato nell'asciugatrice. Le

lampade utilizzate in questo apparecchio devono essere resistenti a condizioni fisiche pesanti come ad esempio temperature superiori a 50°C.

## 8 Preparazione



Leggere come prima cosa le "Istruzioni di sicurezza"!

### 8.1 Bucato adatto per l'asciugatura in asciugatrice

Il bucato non sicuro per l'asciugatrice può danneggiare l'apparecchio e il bucato stesso durante l'asciugatura. Attenersi alle istruzioni sulle etichette del bucato da asciugare. Asciugare solo la biancheria con le etichette "sicura in lavatrice" scegliendo i programmi adatti.

### 8.2 Biancheria non adatta per l'asciugatura in asciugatrice

- Gli indumenti intimi con supporti metallici non devono essere asciugati in asciugatrice. Se questi supporti metallici si allentano e si strappano dall'indumento, potrebbero danneggiare la macchina.
- Tessuti delicati ricamati, indumenti di lana e seta, indumenti fabbricati con tessuti delicati e pregiati, indumenti non traspiranti e tende di tulle non devono essere asciugati nell'asciugatrice.
- Attenzione ai simboli di asciugatura riportati sull'etichetta della biancheria. Asciugare la biancheria con l'etichetta o il simbolo che indica che è adatta all'asciugatura nell'asciugatrice.



Non può essere asciugato in asciugatrice



Può essere asciugato a temperatura elevata



Può essere asciugato a media temperatura



Può essere asciugato a bassa temperatura



Bucato adatto all'asciugatrice

### 8.3 Preparare il bucato da asciugare

Oggetti quali ad esempio monete, parti metalliche, aghi, chiodi, viti, pietre ecc. possono danneggiare il gruppo di tamburi del pro-

dotto o causare problemi di funzionamento. Controllare quindi tutto il bucato che verrà caricato sul prodotto.

- Asciugare il bucato con accessori metallici come le cerniere girandole al contrario.
- Chiudere le cerniere, i ganci e le chiusure, abbottonare i bottoni delle coperture, legare le cinture di tessuto e le cinture del grembiule.

### 8.4 Cosa fare per il risparmio energetico

Usare il ciclo di torcitura massim possibile mentre si lava il bucato. Sarà pertanto possibile ridurre il periodo di asciugatura oltre che il consumo di energia. Ordinare il bucato in base al tipo e allo spessore. Asciugare insieme gli stessi tipi di bucato. Per esempio, gli asciugamani da cucina e le tovaglie si asciugano più velocemente degli asciugamani da bagno.

- Seguire le indicazioni contenute nel manuale utente per la scelta del programma.
- Durante l'asciugatura non aprire l'oblò di caricamento qualora ciò non sia necessario. Qualora sia necessario aprire l'oblò di caricamento, non tenerlo aperto troppo a lungo.
- Non aggiungere bucato bagnato mentre l'asciugatrice funziona.
- Pulire il filtro in fibra prima e dopo ogni sessione di asciugatura.
- Per i modelli a condensazione, assicurarsi di pulire il condensatore regolarmente almeno una volta al mese o dopo ogni 30 sessioni di asciugatura.
- Accertarsi che i filtri siano puliti. Fare riferimento alla sezione manutenzione e pulizia per dettagli.

- Per i modelli con canna fumaria, seguire le regole di collegamento della canna fumaria specificate nelle guide e pulire la canna fumaria.
- Durante la sessione di asciugatura, ventilare adeguatamente l'ambiente in cui si trova l'asciugatrice.
- Sui modelli con pompa di calore, controllare il condensatore almeno ogni sei mesi e pulitelo se è sporco.
- Se si utilizza un filtro ecologico, non è necessario pulire il filtro dopo ogni ciclo. Quando l'icona dell'ambiente è accesa sullo schermo, cambiare il panno del filtro.

### 8.5 Capacità di carico corretta

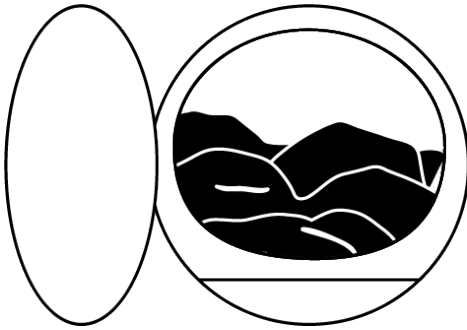

Se il bucato all'interno della macchina supera la capacità di carico massima, potrebbe non funzionare come previsto e potrebbe causare danni materiali o danneggiare il prodotto. Per ogni programma, attenersi alla capacità massima di carico. Di seguito è possibile vedere la biancheria ed il suo peso approssimativo.

Set copripiumino: 1000-1500 g

Lenzuolo: 350-500 g

Tovaglia: 250-700 g

Asciugamani: 350-700 g

Abiti: 350-500 g

Jeans: 500-700 g

T-shirt: 125-200 g

Camicetta: 150-250 g

Maglia: 200-300 g





- Premere e chiudere l'oblò di caricamento.

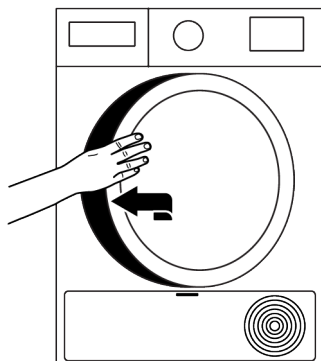



- Verificare che non vi sia bucato impigliato nell'oblò.
- Non chiudere l'oblò di caricamento con forza.
- Quando si seleziona il programma desiderato utilizzando il pulsante di selezione del programma Acceso/Spento, la macchina si accenderà.
- Selezionare un programma usando il pulsante di selezione del programma Acceso/Spento non significa che il programma è stato avviato. Per avviare il programma, premere il pulsante Start/Stand-by.

## 9.4 Selezione programma e schema del consumo

Programmi	Definizione del programma	Capacità (kg)	Velocità di centrifuga della lavatrice (giri/min)	Tempo di asciugatura (min)
Cotone / Cottons	Con questo programma è possibile asciugare i tessuti di cotone resistenti al calore. Si deve selezionare un'impostazione di asciugatura adeguata allo spessore del bucato da asciugare e al livello di asciugatura desiderato.	8	1000	184
Cotone Eco / Cottons Eco	Asciuga i tessuti di cotone mono-strato e casual nel modo più economico.	8	1000	174
Cotone pronto da stirare / Cottons Iron dry	I tessuti in cotone a strato singolo, usati quotidianamente, vengono asciugati come leggermente umidi, pronti per essere stirati.	8	1000	139
Sintetici / Synthetics	Con questo programma si possono asciugare tutti i tessuti sintetici. Si deve scegliere un'impostazione di asciugatura adatta al livello di asciugatura desiderato.	4	800	70
Mix Quotidiano / Mix Daily	Usarlo per asciugare il bucato sintetico e di cotone che non mescolano i colori. Sport - gli indumenti di fitness possono essere asciugati con questo programma.	4	1000	115

Lana / Wool protect	Utilizzare per asciugare in modo sicuro il bucato in lana che può essere lavato in lavatrice con un'etichetta che dice asciugabile nell'asciugatrice.	1,5	600	148
Notte / Night (silent)	Con questo programma, il livello minimo di rumore e suono viene emesso nell'ambiente di lavoro. In questo programma puoi asciugare tranquillamente i tuoi capi in cotone o sintetici misti.	8	1000	240
Delicati / GentleCare	Asciuga camicie e capi delicati e provoca meno sgualciture, per una stiratura facile.	2	800	50
Programmi a tempo/SteamCure / Time Programmes/Steamcure	È possibile selezionare i programmi con timer da 10 minuti a 160 minuti per raggiungere il livello di asciugatura finale desiderato a bassa temperatura. In questo programma, l'asciugatrice asciuga per il tempo impostato indipendentemente dal livello di asciugatura della biancheria. SteamCure è una funzione rinfrescante che aiuta a stirare il bucato asciutto poco consumato e mira a ridurre gli odori presenti nell'aria (sigarette, cibo, ecc.).	-	-	-
Jeans	Utilizzare per asciugare capi in denim centrifugati ad alta velocità in lavatrice.	4	1200	117
Sport / Outdoor/Sports	Con questo programma puoi asciugare i tuoi prodotti tessili funzionali multistrato e impermeabili/antivento realizzati in tessuti sintetici, di cotone o misti utilizzati per attività all'aperto e sport all'aperto.	2	1000	135
Piumino / Duvet Downwear	Sarà possibile asciugare i tessuti imbottiti di piume e fibre che si asciugano in asciugatrice in un unico pezzo. In questo programma è possibile asciugare trapunte, cuscini e cappotti matrimoniali in un unico pezzo. Girare i vestiti come cappotti e giacche al contrario per asciugarli.	-	800	165
Camicie / Shirts	Asciuga camicie e capi delicati e provoca meno sgualciture, per una stiratura facile.	1,5	1200	50
Xpress Super Xpress / Express Super Short	Usare questo programma per preparare 2 camicie pronte per la stiratura.	0,5	1200	30
Asciugatura Igiene / Hygienic Drying	È il programma in cui puoi asciugare i tuoi prodotti tessili lavati che desideri fornire con maggiore igiene (vestiti per bambini, biancheria intima, asciugamani, ecc.). Fornisce un'elevata igiene per i tuoi tessuti grazie all'elevato effetto termico.	5	800	200
Refresh Igiene / Hygienic Refresh	È possibile utilizzare questo programma per fornire igiene alla biancheria asciutta poco consumata che non si desidera lavare. Fornisce un'elevata igiene per i tuoi tessuti asciutti grazie all'elevato effetto termico.	1,5	-	120
Valori di consumo energia				
Programmi	Capacità (kg)	Velocità di centrifuga della lavatrice (giri/min)	Umidità rimasta - valore indicativo.	Valore del consumo di energia kWh

Cotone Eco* / Cottons Eco *	8	1000	60%	1,44
Cotone pronto da stirare / Cottons Iron dry	8	1000	60%	1,10
Capi sintetici pronti da indossare / Synthetics cupboard dry	4	800	40%	0,55
	Il "Programma di asciugatura economica del cotone" è un programma di asciugatura standard che può essere utilizzato a pieno o a metà carico e dove le informazioni sono fornite sull'etichetta del prodotto o sulla ricevuta. Questo programma è il più efficiente in termini di consumo energetico per l'asciugatura di normali carichi di cotone bagnato.			
	Se si asciugano regolarmente al massimo 8 kg di bucato di cotone, per evitare che l'asciugatrice si fermi durante un programma a causa del riempimento completo del serbatoio dell'acqua, si raccomanda di collegare il tubo di scarico dell'acqua. (Vedere "Collegamento del tubo di scarico dell'acqua")			
*Programma standard etichette energetica EN 61121 Tutti i valori nella tabella sono determinati secondo la norma EN 61121. I valori di consumo possono variare rispetto ai valori nella tabella a seconda del tipo di bucato, della velocità di centrifuga, delle condizioni ambientali e dei livelli di tensione.				

## 9.5 Funzioni ausiliarie



Allergy UK è il marchio della British Allergy Foundation. Il Sigillo di Approvazione è stato creato per guidare le persone che chiedono un consiglio in merito al fatto che il prodotto riduce significativamente la quantità di allergeni in un ambiente in cui sono presenti persone allergiche o che il prodotto limita/riduce/elimina gli allergeni. Lo scopo è quello di fornire la prova che i prodotti sono stati scientificamente testati o analizzati per ottenere risultati misurabili.

### Livello di asciugatura

Il pulsante del livello di asciugatura è usato per regolare l'asciugatura desiderata. La durata del programma può variare a seconda della selezione.



Sarà possibile attivare questa funzione solo prima dell'avvio del programma.

### Prevenzione delle pieghe

È possibile attivare e disattivare la funzione di prevenzione delle pieghe premendo il pulsante di selezione di prevenzione delle pieghe. Se non si toglie il bucato immediatamente dopo il completamento del pro-

gramma, si potrà usare la funzione di prevenzione delle pieghe per evitare che il bucato si raggrinzisca.

### Avviso acustico

L'asciugatrice emette un segnale acustico quando il programma è terminato. Premere il pulsante "Avviso acustico" se non si desidera un avviso acustico. Quando si preme il pulsante di avviso acustico, la luce si spegne e non suona al termine del programma.



Sarà possibile selezionare questa funzione prima dell'avvio del programma o dopo l'avvio del programma.

### Bassa temperatura

Sarà possibile attivare questa funzione solo prima dell'avvio del programma. Se si desidera asciugare la biancheria a bassa temperatura, è possibile attivare questa funzione. Una volta attivata, il programma sarà esteso.

### Tempo di fine

Sarà possibile ritardare la durata di fine del programma fino a un massimo di 24 ore grazie alla funzione durata fine.

1. Aprire l'oblò a mettere il bucato all'interno.
2. Selezionare il programma di asciugatura.

3. Premere il pulsante End Time (Tempo di fine) e impostare il tempo di partenza ritardata desiderato. Il LED del tempo di fine si accende. (Quando il pulsante viene premuto continuamente, il tempo di fine procede senza interruzioni).
4. Premere il pulsante Avvio / Pausa. Inizia il conteggio alla rovescia del tempo di fine. Il simbolo “:” nella parte centrale del tempo di ritardo visualizzato lampeggia.



Sarà possibile aggiungere o togliere il bucato entro il tempo di fine. Il tempo visualizzato è la somma del tempo di asciugatura normale e del tempo di fine. Il LED tempo di fine si spegne al termine del conto alla rovescia, l'asciugatura inizia e il LED di asciugatura si accende.

### Modifica dell'ora di fine

Per modificare la durata durante il conto alla rovescia:

1. Annullare il programma attivando il pulsante di selezione On/Off/Programma dopo aver premuto il pulsante di selezione Avvio/Standby.
2. Selezionare il programma desiderato e ripetere il processo di selezione dell'ora di fine.

### Annullamento della funzione dell'ora di fine

Per annullare il conto alla rovescia del tempo di fine e avviare immediatamente il programma:

1. Annullare il programma attivando il pulsante di selezione On/Off/Programma dopo aver premuto il pulsante di selezione Avvio/Standby.
2. Selezionare il programma desiderato e premere il pulsante Start/Standby.



Quando si attiva la funzione dell'ora di fine nell'asciugatrice, la macchina ruota periodicamente per prevenire le grinze e l'odore di umidità. Durante la fase di prevenzione delle pieghe verrà attivata solo l'alimentazione del motore. Inoltre, se non si apre il coperchio della macchina o non si effettuano interventi, la funzione anti-pieghe si attiverà al termine del programma

### Luce del cestello.

Premendo questo pulsante è possibile accendere e spegnere la luce del cestello. La luce si accende quando si preme il pulsante e si spegne dopo un certo tempo.

## 9.6 Indicatori di avviso



Le spie di avvertenza possono variare a seconda del modello di asciugatrice che si possiede.

### Pulizia del filtro

Al termine del programma la spia per la pulizia del filtro si accende.

### Serbatoio dell'acqua

Se il serbatoio dell'acqua si riempie mentre il programma è in corso, l'indicatore di avvertenza inizia a lampeggiare e la macchina passa in modalità stand-by. In questo caso, svuotare il serbatoio dell'acqua e avviare il programma premendo il pulsante Start/Stand-by. La spia di avvertenza si spegne e il programma riprende.

### Pulizia del cassetto filtro/scambiatore di calore

Il simbolo di avvertenza lampeggia a intervalli periodici a ricordare che il cassetto filtro deve essere pulito.

## 9.7 Avvio del programma

Premere il pulsante Start/Stand-by per avviare il programma.

Le spie Start/Stand-by e Asciugatura si illuminano ad indicare che il programma è iniziato.



## 9.8 Blocco bambini

L'asciugatrice è dotata di un blocco bambini che impedisce l'interruzione del flusso di programma quando vengono premuti dei pulsanti in fase di funzionamento. Quando il blocco bambini è attivato, tutti i pulsanti del pannello tranne il pulsante di selezione On/Off programma sono disattivati.

1. Premere il pulsante Avviso Acustico per 3 secondi per attivare il blocco bambini.
2. Quando il blocco bambini viene attivato, la spia di avvertenza del blocco bambini sullo schermo si accende.

Quando il Blocco Bambini è attivo; mentre l'asciugatrice è in funzione oppure in modalità stand-by, i simboli indicatori non cambiano se viene modificata la posizione del pulsante di selezione programma.

1. Il blocco bambini deve essere disattivato per poter avviare un nuovo programma dopo che il programma corrente finisce o per poter interferire col programma.
2. Per disattivare il blocco bambini, tenere premuti gli stessi pulsanti per 3 secondi di nuovo.



Quando l'asciugatrice è in funzione e il blocco bambini è attivo, se si gira il pulsante di selezione del programma, si sente un doppio bip. Se il blocco bambini viene disattivato prima che il pulsante di selezione del programma venga riportato nella sua posizione originale, il programma verrà terminato poiché il pulsante di selezione del programma è spostato.

## 9.9 Modifica del programma dopo che è stato avviato

Dopo che l'asciugatrice inizia a funzionare, è possibile modificare il programma selezionato per l'asciugatura del bucato con un programma diverso.

1. Ad esempio, girare il pulsante di selezione del programma On/Off/ per selezionare il programma Extra Dry per scegliere il programma Extra Dry invece di Stiro dopo aver premuto il pulsante di selezione Avvio/Standby.
2. Premere il pulsante Start/Stand-by per avviare il programma.

### Aggiungere e togliere indumenti durante la fase di stand-by.

Per aggiungere o rimuovere indumenti in/dall'asciugatrice dopo che è iniziato il programma di asciugatura:

1. Premere il pulsante Start/Stand-by per mettere l'asciugatrice in modalità Stand-by. La fase di asciugatura si interrompe.
2. Aprire l'oblò di caricamento mentre si trova in Stand-by, quindi chiudere l'oblò dopo aver tolto o aggiunto il bucato.
3. Premere il pulsante Start/Stand-by per avviare il programma.



L'aggiunta di bucato dopo l'inizio della fase di asciugatura potrebbe causare il mescolamento del bucato asciutto all'interno dell'asciugatrice col bucato umido e lasciare quindi tutto il bucato leggermente umido al termine della funzione. L'aggiunta o la rimozione di bucato in fase di asciugatura può essere ripetuta tutte le volte necessarie, a seconda delle proprie preferenze. Ma questa operazione interrompe continuamente l'operazione di asciugatura aumentando così la durata del programma e il consumo di energia. Consigliamo quindi di aggiungere il bucato prima dell'inizio del programma. Qualora venga selezionato un nuovo programma ruotando il pulsante di selezione del programma mentre l'asciugatrice è in modalità stand-by, il programma in corso si interrompe.



Non toccare la superficie interna del tamburo in fase di aggiunta o estrazione degli indumenti mentre un programma è in fase di esecuzione. La superficie del tamburo è calda.

## 9.10 Cancellazione del programma

Se si desidera annullare il programma e concludere l'operazione di asciugatura per qualsiasi motivo dopo che l'asciugatrice ha iniziato a funzionare, ruotare il pulsante di selezione del programma Acceso/Spento/ dopo aver premuto il pulsante di selezionare Avvio/Standby; e il programma verrà annullato.



L'interno dell'asciugatrice è molto caldo quando viene annullato il programma in fase di funzionamento, quindi avviare il programma "Refresh" per consentirne il raffreddamento.

## 9.11 Fine del programma

Al termine del programma, i LED di Avviso fine/prevenzione pieghe e Avviso pulizia filtro in fibra sull'indicatore di follow-up del programma si accendono. L'oblò di carico può essere aperto e l'asciugatrice è pronta per un'altra operazione.

Ruotare il pulsante di selezione del programma On/Off/ in posizione On/Off per spegnere l'asciugatrice.



Se la modalità di prevenzione delle pieghe è attiva e il bucato non viene rimosso al termine del programma, la funzione di prevenzione delle pieghe si attiva per 2 ore per evitare che il bucato all'interno della macchina si stropicci. Il programma gira il bucato a intervalli di 10 minuti per evitare che si stropicci.

## 9.12 Caratteristica odore

Se l'asciugatrice ha la funzione odori, leggere il manuale utente ProScent per utilizzare questa funzione.

## 9.13 Funzione SteamCure per la rimozione degli odori e delle pieghe

SteamCure è una funzione rinfrescante che aiuta a stirare il bucato asciutto poco consumato e mira a ridurre gli odori presenti nell'aria (sigarette, cibo, ecc.).

Si consiglia di lavare gli indumenti per rimuovere gli odori che possono essere assorbiti dai vestiti, come il profumo, il deodorante e l'odore di sudore.

Non asciugare prodotti che contengono accessori appuntiti e duri e pelle.

### Riempire il serbatoio dell'acqua

Una paletta blu nella macchina esegue il processo di irrorazione con acqua del bucato.

Se la paletta è in alto, è possibile ruotare manualmente il cestello per portarlo nella posizione più bassa e riempire con acqua. Prima di utilizzare il programma SteamCure, il livello massimo di acqua nel contenitore di riempimento deve essere inserito manualmente nella paletta.

Per la rimozione delle grinze si deve utilizzare l'acqua del rubinetto o l'acqua potabile.

Alcune gocce d'acqua che possono traboccare dalla paletta durante il riempimento non causeranno alcun problema.

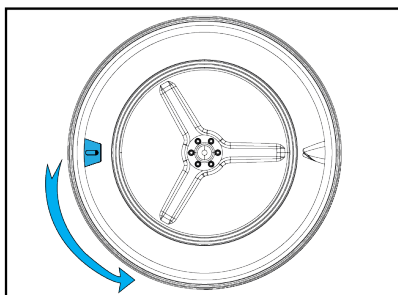

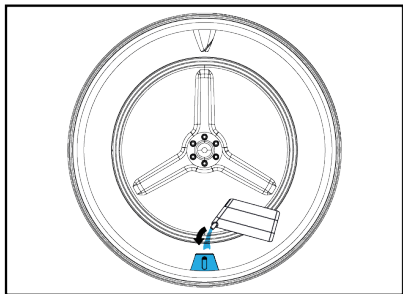

Non utilizzare additivi o agenti calcificanti.  
Non utilizzare prodotti chimici liquidi e prodotti chimici che possono essere sciolti con i liquidi.

## 10 Manutenzione e pulizia



Leggere come prima cosa le "Istruzioni di sicurezza".

Se viene pulito regolarmente, la durata del prodotto sarà estesa e i problemi comuni saranno ridotti.

### 10.1 Filtri in fibra (filtri interni ed esterni) / Pulizia della superficie interna dell'oblò di caricamento

I capelli e le fibre che si separano dal bucato durante il processo di asciugatura vengono raccolti dal filtro per le fibre.

Dopo ogni ciclo di asciugatura, pulire il filtro in fibra e la superficie interna dell'oblò di caricamento.



L'asciugatrice ha 2 filtri in fibra, uno posto all'interno dell'altro. Non utilizzare il prodotto senza i filtri in fibra.

#### Per pulire i filtri in fibra:

1. Aprire l'oblò di caricamento.
2. Tenere la prima parte (filtro interno) del filtro in fibra in due parti e rimuoverlo tirandolo verso l'alto.

### Avvio del programma

L'aletta dovrebbe essere portata nella posizione più bassa e riempita d'acqua fino all'area contrassegnata con il contenitore di riempimento. È necessario selezionare il programma SteamCure.

Quando si seleziona il programma, il tempo indicato sullo schermo apparirà come 10 minuti. Il programma orario viene impostato sull'ora desiderata premendo il pulsante di selezione e premendo il pulsante Start/Standy-By.

### Per un'efficace rimozione degli odori,

si consiglia di utilizzare 1-6 capi di abbigliamento asciutti per 50 minuti.

Questa funzione non pulisce i vestiti, ma riduce gli odori e le pieghe e permette di indossarli di nuovo.

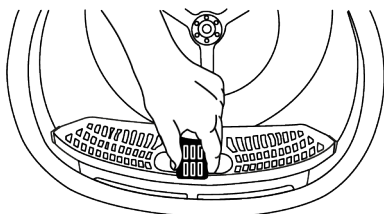

3. Rimuovere la seconda parte (filtro esterno) tirandola verso l'alto.

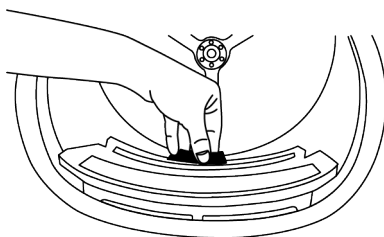

Verificare che capelli, fibre e batuffoli di cotone non cadano nella fessura dove sono installati i filtri.

4. Aprire entrambi i filtri di fibre (esterno e interno) e rimuovere le fibre con le mani o con la spazzola sul deflettore d'aria. Sarà possibile pulire i capelli nei filtri con un aspirapolvere.

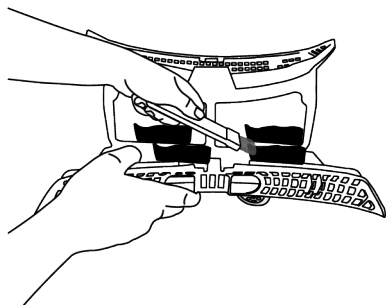
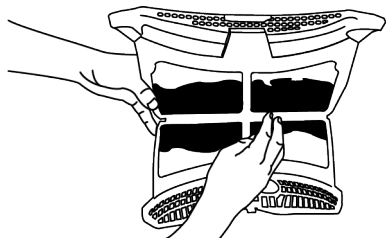
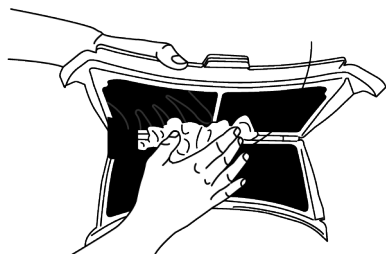

5. Pulire entrambi i filtri sotto l'acqua corrente in senso inverso all'accumulo di fibre o con una spazzola morbida. Asciugare i filtri prima di ricollocarlo in posizione.

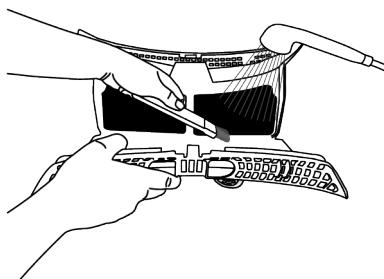
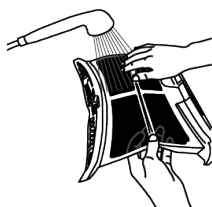
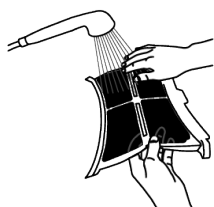

6. Inserire i filtri in fibra l'uno sull'altro e ricollocarli al loro posto.

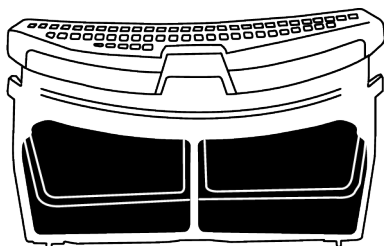

7. Pulire tutte le superfici interne dell'oblò di caricamento e la guarnizione con un panno morbido e umido o con la spazzola sul deflettore d'aria.

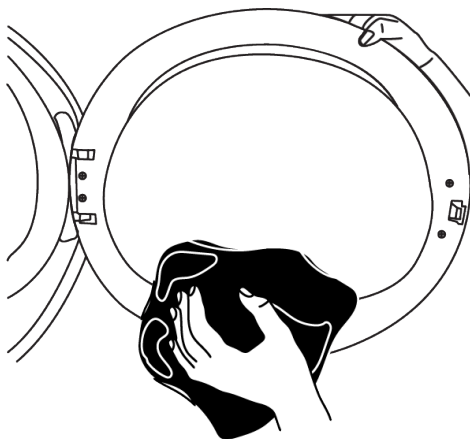

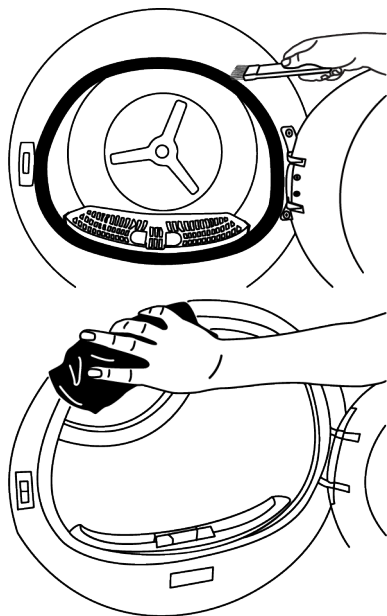

## 10.2 Pulire il sensore

L'asciugatrice è dotata di sensori di umidità che rilevano se il bucato è asciutto o meno.

### Per pulire i sensori:

1. Aprire l'oblò di caricamento dell'asciugatrice.
2. Se la macchina è ancora calda a causa dell'operazione di asciugatura, attendere che si raffreddi.
3. Pulire le superfici metalliche del sensore con un panno morbido inumidito con aceto e poi asciugare.
4. Pulire le superfici metalliche del sensore 4 volte all'anno.

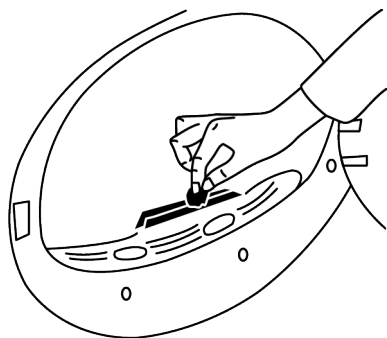

Non utilizzare strumenti metallici per pulire le superfici metalliche dei sensori.



A causa del pericolo di incendio e di esplosione, non utilizzare soluzioni, materiali di pulizia o strumenti simili per pulire i sensori.

## 10.3 Svotare il serbatoio dell'acqua

Durante l'asciugatura, l'umidità viene rimossa dal bucato e condensata, poi l'acqua si accumula nel serbatoio dell'acqua. Svotare il serbatoio dell'acqua dopo ogni sessione di asciugatura.



L'acqua condensata non è acqua potabile!

Non rimuovere mai il serbatoio dell'acqua mentre è in corso un programma!

Se si dimentica di svotare il serbatoio dell'acqua, durante le successive sessioni di asciugatura la macchina smetterà di funzionare quando il serbatoio dell'acqua si riempie completamente e l'icona di avviso del serbatoio dell'acqua lampeggerà. In questo caso svotare il serbatoio dell'acqua e per continuare l'operazione di asciugatura, premere il pulsante Avvio/Standby.

### Per scaricare il serbatoio dell'acqua:

1. Estrarre con attenzione il serbatoio dell'acqua dal suo cassetto.

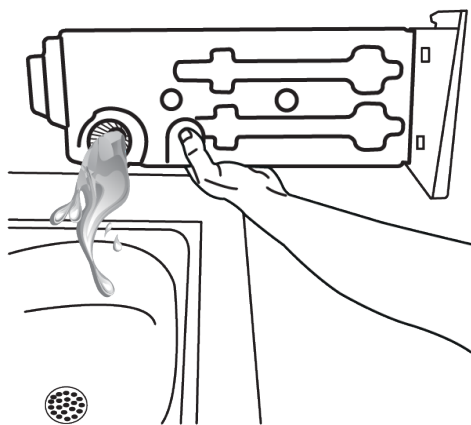
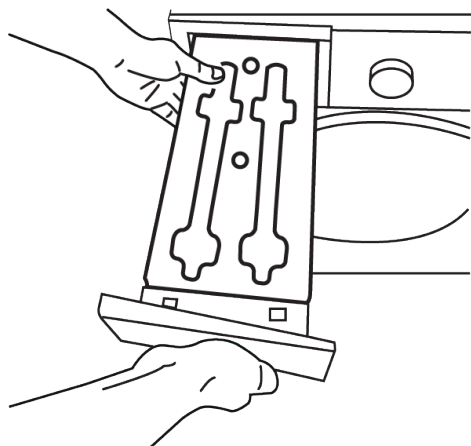

2. Rimuovere l'acqua nel serbatoio dell'acqua.
3. Se si accumulano fibre nell'imbuto del serbatoio dell'acqua, rimuoverle sotto l'acqua corrente.
4. Rimettere in posizione il serbatoio dell'acqua.

 Se si utilizza l'opzione di scarico diretto, non è necessario scaricare il serbatoio dell'acqua.

## 10.4 Pulire il condensatore

I capelli e le fibre che non sono raccolti dal filtro in fibra si accumulano sulla superficie metallica del condensatore dietro il deflettore dell'aria. Queste fibre devono essere pulite in modo regolare.

Se l'icona della pulizia del condensatore lampeggia, controllare la superficie metallica. Pulire le fibre se presenti. Deve essere controllato almeno ogni 6 mesi.

1. Aprire lo zoccolo tirando la sua maniglia.

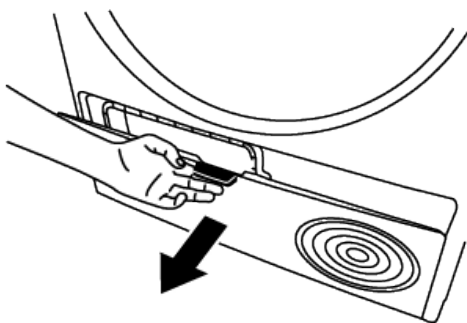

2. Spostare i fermi per aprire il coperchio del deflettore d'aria.

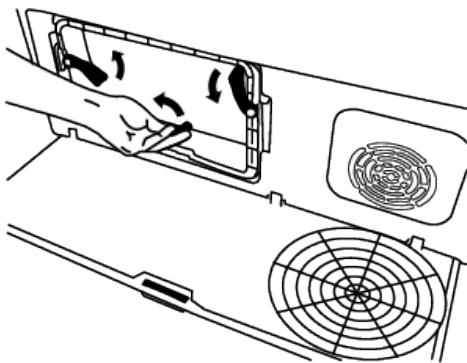

3. Tirare la spazzola verso sinistra per toglierla. È possibile utilizzare la spazzola per la pulizia per pulire la fibra accumulata sul filtro, sulla superficie metallica del condensatore e sulla porta di carico.



La spazzola per la pulizia si trova all'interno della borsa del manuale. Prendere la spazzola dalla borsa contenente la documentazione e inserirla al suo posto sul deflettore d'aria per riporla.

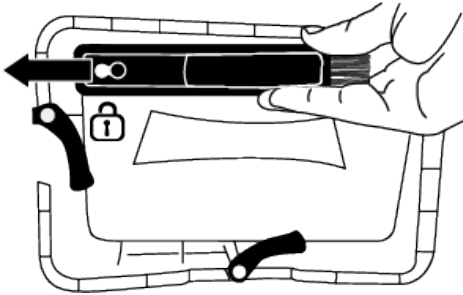

Pulire la fibra sulla superficie metallica del condensatore con un panno umido o la spazzola sul deflettore dell'aria in direzione alto-basso. Non pulire nella direzione sinistra - destra poiché danneggerebbe le piastre metalliche del condensatore.

Per la pulizia si può usare anche un'aspirapolvere con spazzola. Se l'aspirapolvere non dispone di una spazzola, sconsigliamo di usarla per la pulizia del condensatore

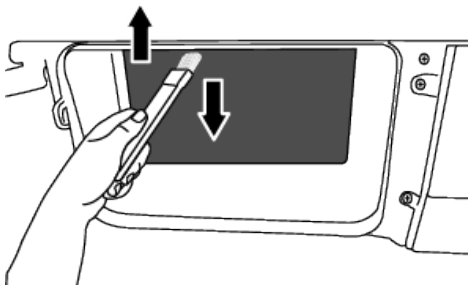
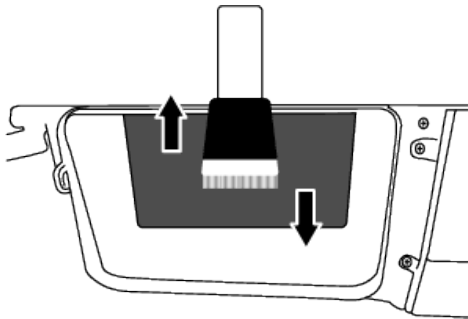

Dopo aver pulito il filtro, lo sportello e il condensatore, trascinare la spazzola verso destra e bloccarla al suo posto.

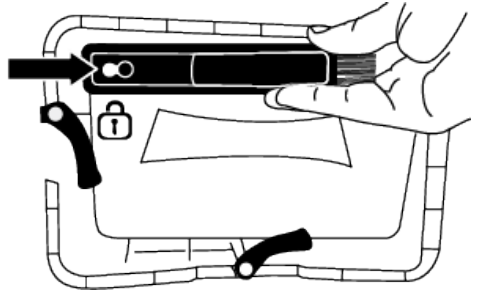

Dopo aver completato il processo di pulizia, rimettere il coperchio del deflettore dell'aria in posizione, chiudere i fermispostandoli e chiudere lo zoccolo base.

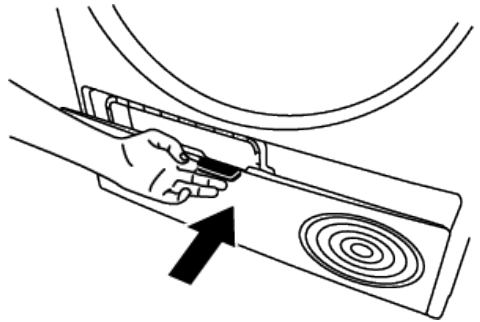

Si può pulire a mano, purché si indossino guanti protettivi. Non cercare di pulire a mani nude. Le alette del condensatore possono danneggiare le mani. La pulizia da sinistra a destra può danneggiare le alette del condensatore. Questo può portare a problemi di asciugatura.

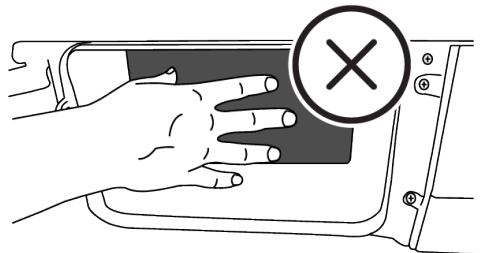



Quando il coperchio del deflettore dell'aria viene rimosso, è normale avere acqua nella sezione di plastica davanti al condensatore.

Qualora si accumulino fibre sul coperchio della ventola e sullo zoccolo, rimuoverle con un panno.

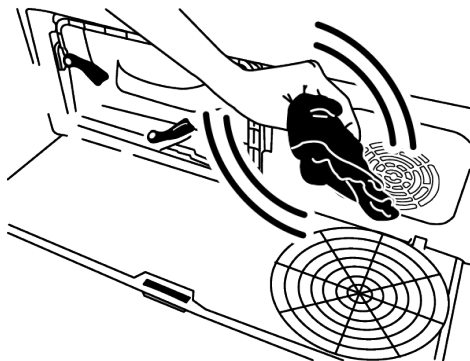

Non mettere un peso sullo zoccolo quando è aperto.

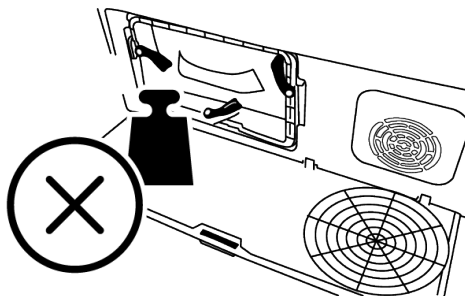

Non usare materiali abrasivi o lana d'acciaio per pulire il tamburo.

## 11 Risoluzione dei problemi

### L'operazione di asciugatura richiede troppo tempo.

- I pori del filtro in fibra (filtro interno ed esterno) possono essere ostruiti. >>> Lavare i filtri in fibra con acqua calda e asciugare.
- Il lato anteriore del condensatore potrebbe essere ostruito. >>> Pulire il lato anteriore del condensatore.
- Le griglie di ventilazione davanti alla macchina potrebbero essere chiuse. >>> Rimuovere qualsiasi oggetto davanti alle griglie di ventilazione che blocca l'aria.
- La ventilazione può essere inadeguata perché l'ambiente cui è installata la macchina è troppo piccolo. >>> Aprire la porta o le finestre per evitare che la temperatura ambiente aumenti troppo.
- Se presente un sensore di umidità, si potrebbe essere accumulato uno strato di calcare sul sensore dell'umidità. >>> Pulire il sensore dell'umidità.
- Potrebbe essere stato caricato troppo bucato. >>> Non sovraccaricare eccessivamente l'asciugatrice.

- Il bucato potrebbe non essere stato centrifugato in modo adeguato. >>> Eseguire una torcitura ad velocità sulla lavatrice.

### Gli indumenti sono ancora umidi dopo l'operazione di asciugatura.

- Potrebbe essere stato utilizzato un programma non adatto al tipo di bucato.>>> Controllare le etichette di manutenzione sui capi e selezionare un programma adatto al tipo di bucato o utilizzare programmi a tempo extra.
- I pori del filtro in fibra (filtro interno ed esterno) possono essere ostruiti. >>> Lavare i filtri con acqua calda e asciugare.
- Il lato anteriore del condensatore potrebbe essere ostruito. >>> Pulire il lato anteriore del condensatore.
- Potrebbe essere stato caricato troppo bucato. >>> Non sovraccaricare eccessivamente l'asciugatrice.
- Il bucato potrebbe non essere stato centrifugato in modo adeguato. >>> Eseguire una torcitura ad velocità sulla lavatrice.



**L'asciugatrice non si accende oppure non è possibile avviare il programma. L'asciugatrice non funziona dopo essere stata configurata.**

- L'alimentazione potrebbe essere scollegata. >>> Verificare che il cavo di alimentazione sia collegato.
- L'oblò di caricamento potrebbe essere aperto. >>> Controllare che l'oblò di caricamento sia chiuso correttamente.
- Un programma potrebbe non essere impostato o il pulsante Avvio/Standby potrebbe non essere premuto. >>> Controllare che il programma sia stato impostato e che non sia in posizione di Standby.
- Il blocco bambini potrebbe essere attivato. >>> Disattivare il blocco bambini.

**Il programma si è interrotto prematuramente senza un motivo.**

- L'oblò di caricamento potrebbe non essere chiuso correttamente. >>> Controllare che l'oblò di caricamento sia chiuso correttamente.
- Ci potrebbe essere un'interruzione dell'alimentazione. >>> Premere il pulsante Start / Standby / Cancel per avviare il programma.
- Il serbatoio dell'acqua potrebbe essere pieno. >>> Svuotare del serbatoio dell'acqua.

**Gli indumenti si sono sgualciti, induriti o rovinati.**

- Potrebbe essere stato usato un programma non adatto al tipo di bucato. >>> Controllare le etichette di manutenzione sugli indumenti e selezionare un programma adatto agli indumenti stessi.

**Gocciola acqua dall'oblò di caricamento.**

- Le fibre si potrebbero essere accumulate sulle suprefici interne dell'oblò di caricamento e sulle superfici della guarnizione dell'oblò di caricamento. >>> Pulire le superfici interne dell'oblò di caricamento e le superfici dell'oblò di caricamento.

**L'oblò di caricamento si apre da solo.**

- L'oblò di caricamento potrebbe non essere chiuso correttamente. >>> Spingere l'oblò di caricamento fino a che non si sente un suono di chiusura.

**Il simbolo di avvertenza del serbatoio dell'acqua è acceso/lampeggiante.**

- Il serbatoio dell'acqua potrebbe essere pieno. >>> Svuotare del serbatoio dell'acqua.
- Il tubo di scarico dell'acqua potrebbe essersi piegato. >>> Se il prodotto è collegato direttamente allo scarico dell'acqua, controllare il tubo flessibile di scarico dell'acqua.

**L'illuminazione all'interno dell'asciugatrice non si accende (nei modelli con luce).**

- L'asciugatrice potrebbe non essere stata accesa con il pulsante On/Off. >>> Controllare che l'asciugatrice sia accesa.
- La lampada potrebbe non funzionare correttamente. >>> Contattare l'Assistenza Autorizzata per procedere alla sostituzione della lampada

**L'icona o la luce di prevenzione delle grinze/pieghe è accesa.**

- Può essere attivata la modalità Anti-Piega che impedisce al bucato nell'asciugatrice di sgualcirsi. >>> Spegnerne l'asciugatrice e togliere il bucato.

**L'icona della pulizia del filtro in fibra è accesa**

- Il filtro in fibra (filtri interni ed esterni) potrebbe essere sporco. >>> Lavare i filtri con acqua calda e asciugare.
- Sui pori del filtro in fibra si può formare uno strato che porta all'intasamento. >>> Lavare i filtri con acqua calda e asciugare.
- Sui pori del filtro in fibra (filtri interni ed esterni) si può formare uno strato che porta all'intasamento. Lavare i filtri con acqua calda e asciugare.
- I filtri in fibra potrebbero non essere stati inseriti. >>> Inserire i filtri interni ed esterni in posizione.

- Il tessuto filtrante ecologico potrebbe non essere installato sulla parte in plastica e la parte anteriore del condensatore potrebbe essere ostruita. >>> Installare il filtro ecologico sulla parte in plastica e posizionarlo nell'alloggiamento del filtro.
- Il filtro ecologico potrebbe non essere stato sostituito anche se il simbolo di avvertenza è acceso. >>> Sostituire il filtro.

#### **Viene emesso un segnale acustico dalla macchina.**

- I filtri in fibra potrebbero non essere stati inseriti. >>> Inserire i filtri interni ed esterni in posizione.
- I filtri della macchina potrebbero non essere stati installati. >>> Installare i filtri in fibra (interni ed esterni) o il filtro ecologico nel loro alloggiamento.

#### **L'icona di avvertenza del condensatore lampeggia.**

- Il lato anteriore del condensatore può essere intasato da fibre. >>> Pulire il lato anteriore del condensatore.
- I filtri in fibra potrebbero non essere stati inseriti. >>> Inserire i filtri interni ed esterni in posizione.

#### **L'illuminazione all'interno dell'asciugatrice si accende (nei modelli con luce).**

- Se l'asciugatrice è collegata alla presa di corrente, si preme il pulsante On/Off e lo sportello è aperto; la luce si accende. >>> Scollegare l'asciugatrice o portare il pulsante On/Off in posizione Off.

#### **Il simbolo del vapore lampeggia (Nei prodotti con funzione vapore).**

- Potrebbe non esserci abbastanza acqua nella macchina per il programma. >>> Eseguire in un programma senza la funzione del ciclo vapore.

#### **I programmi Vapore non si avviano. (Nei prodotti con funzione vapore)**

- Potrebbe non esserci acqua a sufficienza nella macchina per il programma >>> Eseguire un programma senza funzione vapore.

#### **Il livello di pieghe non diminuisce nel programma pieghe (nei prodotti con funzione vapore)**

- La quantità di bucato potrebbe essere superiore a quella consigliata. >>> Caricare la quantità di bucato desiderata.
- Il tempo di applicazione del vapore potrebbe essere basso. >>> Selezionare un tempo più lungo per l'applicazione del vapore.
- Al termine del programma, il bucato potrebbe essere rimasto a lungo nella macchina. >>> Alla fine del programma, rimuovere immediatamente la biancheria e appenderla a una corda.

#### **L'odore nel bucato non diminuisce nel programma di deodorizzazione (nei prodotti con funzione di deodorizzazione).**

- La quantità di bucato potrebbe essere superiore a quella consigliata. >>> Caricare la quantità di bucato desiderata.
- Il tempo di applicazione del vapore potrebbe essere basso. >>> Selezionare un tempo più lungo per l'applicazione del vapore.

#### **L'icona Wi-Fi lampeggia continuamente (per i modelli dotati della funzione HomeWhiz).**

Il prodotto potrebbe non essere connesso alla rete wireless. >>> Collegarsi alla rete seguendo le istruzioni. Potrebbe essersi verificato un problema sulla rete a cui è connesso il prodotto. >>> Controllare. Il prodotto potrebbe non connettersi alla rete a causa della vicinanza.

#### **Se vedi "F L t" sullo schermo, controlla i passaggi seguenti.**

- I filtri potrebbero essere sporchi. >>> Pulire i filtri interno ed esterno o sostituire il filtro ecologico.
- Nell'area dell'oblò, se si utilizzano i doppi filtri interno ed esterno. >>> Assicurarsi che entrambi i filtri siano installati.

- Se si utilizza la funzione di filtro ecologico, assicurarsi che il tessuto del filtro sia attaccato alla parte in plastica. >>>Inserire il tessuto filtrante nella parte in plastica se non è inserito.
- Il lato anteriore del condensatore potrebbe essere sporco. >>> Aprire e controllare la zona di calcio e assicurarsi che sia pulita.
- Consultare la sezione Manutenzione e pulizia.



Qualora il problema persista dopo aver seguito le istruzioni contenute in questa selezione, contattare il proprio fornitore oppure un Servizio Autorizzato. Non cercare mai riparare da soli il prodotto.



Se si riscontra un problema con qualsiasi parte del tuo dispositivo, puoi richiedere una sostituzione consultando il servizio autorizzato più vicino con il numero di modello del dispositivo.

## 12 Voucher informazioni sul prodotto

È conforme al regolamento statutario della Commissione (UE) n. 392/2012.		
Nome o marchio del fornitore	BEKO	
Nome modello	7188236780-BT383SB/7188237530-BT383S/7188238020-BT383IS/7188238030-EPBT383IS/7188238120-BTG383IS	
Capacità normale (kg)	8.0	
Tipo asciugatrice	Con condotto	-
	Con condensatore	•
Classe efficienza energetica (1)	A+++	
Consumo energetico annuo (kWh) (2)	176.8	
Tipo di controllo	automatico	•
	Manuale	-
Consumo energetico (kWh) nel programma cotone standard a pieno carico	1,44	
Consumo energetico (kWh) nel programma cotone standard a carico parziale	0,81	
Consumo energetico in "Modalità chiusa" PO (W)	0,47	
Consumo energetico in "Modalità On" P L (W)	1,00	
Durata modalità "On" (min)	30	
Programma cotone standard (3)	•	
Durata del programma cotone standard a pieno carico, Tdry (min)	174	
Durata del programma cotone standard a carico parziale, Tdry 1/2 (min)	108	
Durata ponderata del programma cotone standard a carico parziale e pieno (T t)	136	
Classe efficienza condensazione (4)	A	
Efficienza di condensazione media del programma cotone standard a pieno carico, Cdry	91%	
Efficienza di condensazione media del programma cotone standard a carico parziale, C asciutto1/2	91%	
Efficienza di condensazione ponderata del programma cotone standard a carico pieno e parziale, C t	91%	
Livello volume prodotto (5)	63	
Uso sottobanco	-	

• Sì / - No

(1) Dalla classe di efficienza A+++ (rendimento massimo) a D (rendimento minimo)

(2) Nel programma standard per guardaroba in cotone, è il valore del consumo energetico calcolato tenendo conto delle modalità a bassa potenza basate su 160 cicli di asciugatura in condizioni di pieno e mezzo carico. Il valore del consumo energetico per ciclo reale dipende dall'utilizzo dell'asciugatrice.

(3) "Programma guardaroba cotone" è un programma di asciugatura standard che può essere utilizzato a pieno o mezzo carico e le cui informazioni sono fornite sull'etichetta del prodotto o sullo scontrino. Questo programma è il più efficiente in termini di consumo energetico per l'asciugatura di normali carichi di cotone bagnato.

- (4) Dalla classe di efficienza G (rendimento minimo) ad A (rendimento massimo)
- (5) Valore medio ponderato – L<sub>WA</sub> unità dB(A) è espresso con re 1 pW.

## Table of Contents

<b>1 Please read this guide before!.....</b>	<b>39</b>
<b>2 Safety Instructions.....</b>	<b>40</b>
2.1 Intended Use.....	40
2.2 Safety of Children, Vulnerable Persons and Pets .....	40
2.3 Electrical Safety.....	41
2.4 Transporting Safety.....	41
2.5 Installation Safety.....	42
2.6 Usage Safety.....	44
2.7 Maintenance and Cleaning Safety	46
2.8 Lighting Safety.....	46
<b>3 Environmental instructions.....</b>	<b>47</b>
3.1 Compliance with the WEEE Regulations and Waste Disposal .....	47
3.2 Packaging Information.....	47
3.3 Standard Conformity and Test Information EU Declaration of Conformity .....	47
<b>4 Technical Specifications.....</b>	<b>48</b>
<b>5 General Appearance.....</b>	<b>49</b>
5.1 Scope of Delivery.....	49
<b>6 First Operation .....</b>	<b>50</b>
<b>7 Installation .....</b>	<b>50</b>
7.1 Right Place for Installation .....	50
7.2 Removing the Shipping Safety Group.....	51
7.3 Water Connection.....	51
7.4 Adjusting the Legs.....	52
7.5 Moving the Drying Machine .....	52
7.6 Warnings Regarding the Noise.....	52
7.7 Replacing the Lighting Bulb .....	52
<b>8 Preparation.....</b>	<b>53</b>
8.1 Laundry Suitable for Drying in Drying Machine.....	53
8.2 Laundry Not Suitable for Drying in Drying Machine.....	53
8.3 Preparing the Laundry to Be Dried	53
8.4 What to Do for Energy Saving.....	53
8.5 Correct Load Capacity .....	54
<b>9 Running the Product .....</b>	<b>54</b>
9.1 Control Panel .....	54
9.2 Symbols .....	54
9.3 Preparation of Drying Machine.....	55
9.4 Program Selection and Consumption Chart.....	55
9.5 Auxiliary Functions .....	57
9.6 Warning Indicators.....	58
9.7 Starting the Program .....	58
9.8 Child Lock.....	58
9.9 Changing the Program After It Is Started .....	59
9.10 Cancelling the Program.....	59
9.11 End of Program.....	59
9.12 Odour Feature .....	60
9.13 SteamCure Odour and Wrinkle Removal Function .....	60
<b>10 Maintenance and Cleaning.....</b>	<b>61</b>
10.1 Fiber Filters (internal and external filters) / Cleaning of the Interior Surface of the Loading Door .....	61
10.2 Cleaning the Sensor.....	62
10.3 Emptying the Water Tank.....	63
10.4 Cleaning the Condenser .....	63
<b>11 Troubleshooting .....</b>	<b>65</b>
<b>12 Product Information Voucher.....</b>	<b>69</b>

## 1 Please read this guide before!









### Dear Customer,

Thank you for choosing Beko product. We hope you get the best efficiency from this product which has been manufactured with high quality and state of the art technology. Please make sure you read and understand this guide and supplementary documentation fully before using the product.

Observe all warnings and information herein. Therefore you can protect both yourself and your product against potential damages.

Keep the user's manual. Include this guide with the product if you hand it over to someone else.

### Symbols in the user manual and on your machine:

	Danger that may result with death or injury.
	Read the user's manual.
	Important information and useful hints about usage.
	Flammable material, warning of fire hazard.
	Warning against UV Radiation hazard.
	The product's packaging is made of recyclable materials, in accordance with the National Environment Legislation.
	Warning against hot surfaces.
	Warning against electrical hazard.
<b>NOTICE</b>	Danger that may cause material damage on the product or surrounding area.

This product has been manufactured at modern facilities respectful to the environment without harming the nature.

## 2 Safety Instructions

---

- This section includes the information necessary to prevent the risk of personal injury or material damage. Our company shall not be held responsible for damages that may occur if these instructions are not observed.
- Always have the installation and repair work carried out by the manufacturer, an authorized service centre or a person recommended by the importer
- Use original spare parts and accessories only.
- Do not repair or replace any component of the product unless it is clearly specified in the user's manual.
- Do not make technical modifications on the product.

### 2.1 Intended Use

- Product is designed only for household use. It is not intended for commercial use.
- The product is not designed for outdoor use.
- Do not install or operate the product in areas where freezing is a possibility and/or areas vulnerable to external ef-

fects. Water frozen in the pump or the hoses may cause damages.

- Product can only be used to dry and ventilate laundry which are washed with water and drying machine safe.

### 2.2 Safety of Children, Vulnerable Persons and Pets

- This product may be used by children aged 8 years and older and persons with underdeveloped physical, sensory or mental capabilities or lack of experience and knowledge if they have been given supervision or instruction concerning safe use of the product and the hazards involved. Children should not tamper with the device. Cleaning and maintenance should not be carried out by children unless they are supervised.
- Children under 3 years of age should be kept away from the product unless they are constantly supervised.
- Electrical products are dangerous for children and pets. Children and pets should not play with, climb on or get inside the product.



- Keep the loading door of the product closed even when not operated.
- Cleaning and user maintenance operations should not be performed by children unless supervised.
- Keep the packaging materials away from children. There is risk of injury and suffocation.
- Keep all additives used with the product away from children.
- Before disposing of the product, cut the power cord and destroy the loading door for the safety of children.
- Power cord should not be kinked, pinched and should not come in contact with any heat source.
- Do not use an extension cord, multi-plug or adaptor to operate the product.
- The product should not be powered via an external switch such as a timer or should not be connected to a circuit that is regularly opened and closed with a tool.
- The plug should be easily accessible. If this is not possible, a mechanism that complies with the electrical legislation and that disconnects all terminals from the mains (fuse, switch, main switch, etc.) should be available on the electrical installation.

### **2.3 Electrical Safety**

- The product must not be plugged in during installation, maintenance, cleaning, repair and transportation.
- If the power cable is damaged, it must be replaced by a person designated by the manufacturer, authorized service centre or importer in order to avoid potential hazards.
- Do not tuck the power cord under the product or to the rear of the product. Do not put heavy items on the power cord.
- Do not touch the plug with wet hands.
- When unplugging the appliance, don't hold the power cord, but the plug.

### **2.4 Transporting Safety**

- Unplug the product, empty the water tank and if any, remove the water drain connections prior to transport.
- This product is heavy, do not handle it by yourself.

- Take required precautions against the risks of falling and tipping of the product. Do not crash or drop the product when transporting.
- Do not use the extruding parts of the product (such as the loading door) to move the product.
- Move the product in upright position. If it cannot be moved in upright position, transport via tilting to the right side when viewed from the front.
- Do not ever remove the adjustable legs.
- Place the product on a clean, level and hard surface and balance with the help of the adjustable legs.
- The gap between the product and the floor should not be reduced via materials such as rugs, pieces of wood and bands. The ventilation holes under the base of the product should not be clogged with a rug.

## **2.5 Installation Safety**

- To make the product ready for installation, ensure that the electrical installation and water drain are appropriate by checking the information in the user's manual. If it is not suitable for installation, call a qualified electrician and plumber to make the necessary arrangements. These operations shall be undertaken by the customer.
- This product is designed for use at altitudes up to 2000 metres above sea level.
- Check for any damage on the product before installing it. Do not have the product installed if it is damaged.
- The product should be installed in such a way so as not to clog the ventilation holes.
- Install the product in an environment free of dust with good ventilation.
- Do not install the product in close proximity to flammable and explosive materials and do not keep flammable and explosive materials near the product when it is in operation.
- The product should not be installed behind a lockable door, or a door with bolt where the product loading door cannot be completely opened, or a hinged door where the product hinge is faced against the door's hinges.

- Install the product in a place where periodic maintenance and cleaning can be done with ease.
  - Place the product with its back surface facing the wall. (For models with heating).
  - While placing the product, ensure that the back wall does not come in contact with any extrusion (a water tap, electrical outlet etc.).
  - Place the product with at least 1 cm space between the product and the furniture edges.
  - Follow the flue connection rules specified in the manual. (For models with flue).
  - The discharged air should not be directed to a flue which is used to discharge the smoke of devices that use gas or other fuels. (For models with flue).
  - The ventilation hose should not be connected to a heating stove or a chimney flue. (For models with flue).
  - Plug the product to a grounded outlet protected with an appropriate fuse in align with the specified type and current rates. Have an expert electrician set grounding equipment.
- Do not use the product without a grounding conforming with regional/national regulations.
- Plug the product in a grounded socket that conforms with the voltage, current and frequency values specified in the type label.
  - Do not plug the product to loose, broken, dirty, greasy sockets or sockets that have come out of their seats or sockets with a risk of water contact.
  - The new hose sets supplied with the product should be used. Do not re-use the old hose sets. Do not make attachments to the hoses.
  - Place the power cord and hoses in such a way so as not to cause a risk of tripping over.
  - Make sure that the hose does not slip or fold if you directly drain the water from the laundry that is generated by the condensation of the moisture. Otherwise, water leaking problem may occur.
  - Do not wash the dryer with hose.
  - To use the product on top of a washing machine, a fixing aperture should be used between two products. Have the fixing aperture installed by

the manufacturer, an authorized service centre or a person specified by the importer.

- Do not use the product without fixing it on floor-high ground, such as on a table or cabinet interior. When used without fixation, it can move and fall over time, damaging living things in the environment or the objects around it. The carrier floor must be solid and stable.

- When the product is placed on the washing machine, their combined weight when full could be around 180 kg. Place the products on a sturdy floor with an adequate load carrying capacity.
- Washing machine cannot be placed on top of the drying machine.

Suitable Instalment Table for Washing Machine and Drying Machine	
Connection Kit Type	Depth Size (DM: Drying Machine, WM: Washing Machine)
Plastic - 54/60 cm with/without arch	60cm DM --> WM≥50 cm / 54 cm DM --> WM≥45 cm
Plastic - 46 cm with/without arch	46 cm DM --> WM≥54 cm
With Shelves - 60 cm	60cm DM --> WM≥50cm
With Shelves - 54cm	54cm DM --> WM≥45cm

## 2.6 Usage Safety

- The maximum weight of dry laundry prior to washing is specified in “Technical Specifications” section.
- Do not dry the unwashed items in the drying machine.
- Do not machine dry clothes exposed to substances like oil, acetone, alcohol, petroleum, kerosene, stain remover, turpentine, massage oil, explosives and combustibles, beeswax and beeswax remover, even if they have been washed.

- If industrial chemicals are utilized for cleaning, the drying machine should not be used.
- Softener or similar products should be used as written in the softener instruction.
- Rubber foam (latex foam), shower bonnets, water resistant textiles, rubber supported materials, clothes with rubber foam pads, and pillows should not be dried in the drying machine.
- Yarn and fluffs dangling from filled and damaged parts can be dispersed in the machine and damage your machine in

the drying process. Check the seams of the laundry you are going to dry.

- The items with hair spray, with residue of hair product or similar materials should not be dried in the drying machine.
- Empty the pockets of the clothes and remove all items such as matches and lighters.
- Do not stop the drying machine before the completion of the drying cycle if you won't be able to remove all the items rapidly and to lay them down in such a way that heat will be dissipated.
- The last part of the drying machine cycle is conducted without heating (cooling cycle) in order to ensure that the items are kept at a temperature that will not harm the items.
- Laundry softeners or similar products should be used in align with the laundry softener instructions.
- Do not use the drying machine without the fiber filter.
- Do not allow fiber to accumulate around the drying machine.
- Do not operate the dryer with a damaged fiber filter. Otherwise, the machine may be damaged by the collected fluff and your machine's drying performance may be adversely affected.
- Clean the fiber filters after each drying process.
- After washing the fiber filters, dry them. Do not use filters wet.
- To prevent back flow of gas to the room from the devices that consume other fuels, including open fire, appropriate ventilation should be provided (For models with flue).
- Do not operate the product together with heaters such as coal stove and gas heater and a chimney. Airflow can cause the flue to catch fire (For models with flue).
- Do not lean or sit on the loading door when it is open, the product may tip over.
- Do not get on the product.
- Do not place a source of flame (burning candles, cigarettes, etc.) on the product or in the vicinity of it. Do not keep flammable/explosive substances.
- Do not touch the drum as it revolves.
- During operation, the back wall of the product becomes very hot. Do not touch the back of the product during drying or

immediately after the completion of drying (For models with heating).

- Do not touch the inner surface of the drum while adding or removing clothes during a continuing programme. The drum surface is hot.
- Do not press the buttons with sharp objects such as forks, knives, with your nails etc.
- Do not operate the faulty or damaged product. Unplug the product (or turn off the fuse to which it is connected) and call the manufacturer, an authorized service agent or a person specified by the importer.
- Unplug the product when not in use.

## **2.7 Maintenance and Cleaning Safety**

- Do not wash the product by spraying or pouring water on it. Do not use a pressure cleaner, steam cleaner, hose or pressurised gun to clean the product.
- Do not use sharp or abrasive tools to clean the product.
- Do not use materials such as household cleaning agents, soaps, detergents, gas, gasoline, thinner, alcohol, wax, etc. to clean the product.

- The fiber filter should be frequently cleaned. After each drying cycle, clean the fiber filter and the inner surface of the loading door.
- Clean the accumulated fiber on the fins of the evaporator behind the filter drawer with a vacuum cleaner. You can clean by hand, provided you wear protective gloves. Do not try to clean with bare hands. Evaporator fins may damage your hands (for products with heat pump).
- Due to fire and explosion hazard, do not use solutions, cleaning materials, steel wool or similar materials and tools to clean sensors.
- Clean the flue (For models with flue).
- Do not drink the condensed water. Condensed water is not potable water. This water can harm human and animal health if drunk.

## **2.8 Lighting Safety**

- Contact an authorized service when you need to replace the LED/bulb used for lighting (for products with lighting).

## 3 Environmental instructions

### 3.1 Compliance with the WEEE Regulations and Waste Disposal



This product does not contain the dangerous and prohibited materials indicated in the "Regulation on The Control of Waste Electrical and Electronic Equipment" published by Ministry of Environment and Urbanisation of the Republic of Turkey. Complies with WEEE Regulation. This product was manufactured from recyclable and reusable high quality parts and materials. Therefore, do not dispose of this product with domestic and other wastes at the end of its life cycle. Take it to a collection point for recycling of electrical and electronic equipment. You can ask your local administration about these collection points. Help protect the environment and natural resources by delivering the used products for recycling.

Take it to a collection point for recycling of electrical and electronic equipment. You can ask your local administration about these collection points. Help protect the environment and natural resources by delivering the used products for recycling.



Also R290 is a flammable refrigerant. Therefore ensure that the system and pipes are not damaged during operation and transportation. Keep the product away from possible heat sources, otherwise it may catch fire if damaged. Do not dispose of the product by throwing it into fire.

### 3.2 Packaging Information

The product's packaging is made of recyclable materials in accordance with the National Legislation. Do not dispose of the packaging waste with the household waste or other wastes, deliver it to the packaging collection areas specified by local authorities.

### 3.3 Standard Conformity and Test Information EU Declaration of Conformity

CE The development, manufacturing and sales phases of this product is conducted in conformity with the safety rules specified in all related instructions of the European Union

## 4 Technical Specifications

Height (adjustable) (cm)	84,6 * / 86,6 **
Width (cm)	59,8
Depth (cm)	60,5
Capacity (max.) (kg)	8 ***
Net weight ( $\pm 10\%$ ) (kg)	44
Voltage	See the type label****
Power	
Main Model Code	

\* Min. height: Height with the adjustable legs closed.

\*\* Max. height: Height with the adjustable legs opened at maximum height.

\*\*\* Weight of dry laundry before washing.

\*\*\*\* Type label is under the door on the drying machine.

In order to increase the drying machine's quality, the technical specifications may be changed without prior notice.

Figures in this manual are schematic and may not exactly match the product.

The values provided in the symbols on the drying machine or its accompanying documents are values obtained in the laboratory environment in accordance with the respective standards. These values may differ depending on the use and ambient conditions of the drying machine.



## 5 General Appearance

EN

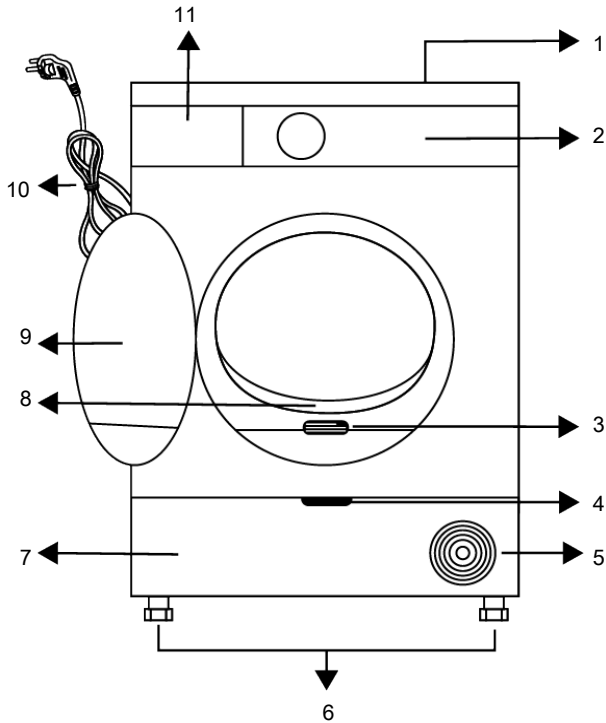

1 Upper table

3 Type label

5 Ventilation grills

7 For the models with tank located at the bottom, the water tank is inside the kickplate

9 Loading door

11 Water tank drawer (for models with the tank on top)

2 Control Panel

4 Kickplate opening handle

6 Adjustable legs

8 Fiber filter

10 Power cord

### 5.1 Scope of Delivery

 : User's Manual

 : Filter drawer sponge\*

 : Odour capsule group\*

 : Water discharge hose\*

 : Drying basket\*

 : Filter cloth\*

 : Water container\*

 : Brush\*

\*The optional accessory may not be available in the product.

## 6 First Operation

Remove the protective foil and adhesive advertising label if available in your product.



However, please do not remove the labels (e.g. type label) that appear after the lid is opened.

## 7 Installation



Read the "Safety Instructions" first.

Before consulting the nearest Authorized Service for installing the drying machine, see the information in the user guide and make sure the electric and water utilities are as required. If it is not suitable for installation, call a qualified electrician and plumber to make the necessary arrangements.

It is customer's responsibility to prepare the location the drying machine shall be placed on and also have power and waste water installation prepared.



Check for any damages on the drying machine before installing it. If drying machine is damaged, do not get it installed. Damaged products cause a risk for your safety. Wait for 12 hours before operating your dryer after initial installation.

### 7.1 Right Place for Installation

**NOTE:** The product includes a cooling agent and if the product is operated right after it is transported, it may get damaged. After each time the product is moved, it shall be left to rest for 12 hours.

- Install the drying machine on a flat and stable surface.
- Dryer machine is heavy. Do not move it by yourself.
- Operate the drying machine in an environment free of dust with good ventilation.

After the device is installed

- operate the machine for the first time according to user's manual.

- The gap between the drying machine and the floor should not be reduced via materials such as rugs, pieces of wood and bands.
- Do not block the ventilation grilles of the drying machine.
- There shall not be doors that can be locked, sliding doors or hinged doors near the installation environment of the drying machine that may block the loading door to be opened.
- Once the drying machine is installed, the connections must stay stable. While placing the drying machine, ensure that the back wall does not come in contact with any extrusion (a water tap, electrical outlet etc.).
- Place the drying machine with at least 1 cm space between the product and the furniture edges.
- Your drying machine is suitable to be operated between +5 °C and +35 °C. If operated outside this temperature range, your drying machine's operation may be compromised and get damaged.
- The drying machine should be placed with the back side facing a wall.



Do not place the drying machine on its power cord.



Ignore this warning if the product system does not contain R290\*. The dryer has R290 refrigerant gas. R290 is an environmentally friendly but flammable cooling gas. Make sure the air intake of the dryer is open and well ventilated. Keep possible flame sources away from the dryer.

## 7.2 Removing the Shipping Safety Group

Remove the shipping safety group prior to first use of the product.

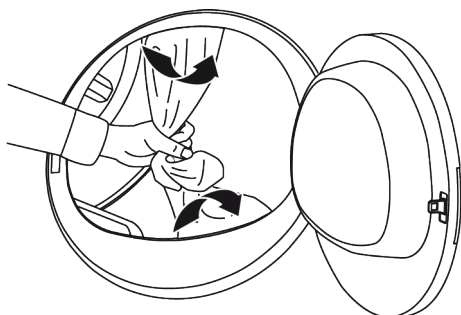

**NOTE:** Do not leave an accessory or any parts of the shipping safety group inside the drum.

## 7.3 Water Connection

Instead of periodically draining the water accumulated in the water tank, you can discharge it directly via the water discharge hose supplied with the drying machine.

### Connecting the water drainage hose

1. Manually pull the end of the hose behind the dryer from where it is connected. Do not use a tool to remove the hose.

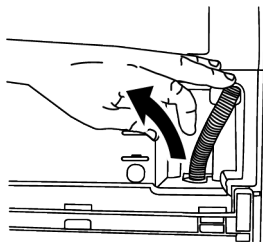
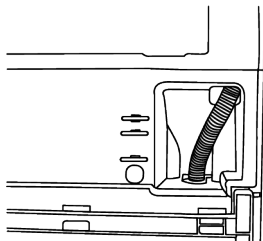

2. Insert one end of the water discharge hose supplied with the drying machine to where you have removed the hose of the drying machine.

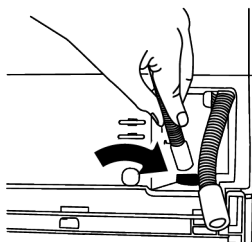

3. Fix the other end of the water discharge hose directly to waste water drainage or a sink.

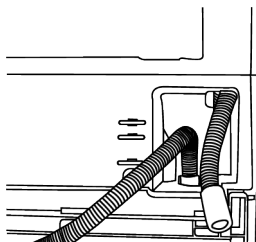



Fix the water discharge hose at a maximum height of 80 cm. Ensure that the water discharge hose does not get kinked, collapsed or pressed on between the discharge and the drying machine. Hose connection should be made in such a way that it won't come out of its location. Leaked water may cause damage. Do not extend the water drainage hose. Check whether the water flows at an adequate rate or not. The drainage line should not be closed or clogged.



If an accessory package is provided with your product, check the detailed instructions.

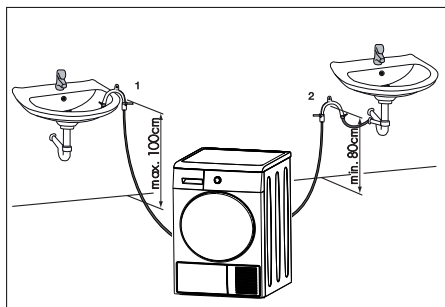

## 7.4 Adjusting the Legs

Until the drying machine stands level and sturdy, adjust the legs by turning them left and right.

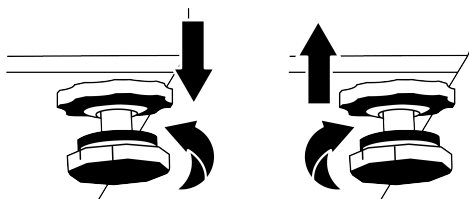

## 7.5 Moving the Drying Machine

- Drain the water in the drying machine completely.
- If the product is connected via direct discharge, remove the hose connections.



The drying machine is recommended to be moved in upright position. If it cannot be moved in upright position, transport via tilting to the right side when viewed from the front. Wait for 12 hours prior to operating the drying machine.

## 7.6 Warnings Regarding the Noise

While the product is being operated, it is normal for a metallic noise to come from the compressor from time to time.

The water that accumulates while the product is being operated, is pumped to the water tank via the pump. It is normal to hear pumping sounds from the product during this operation.

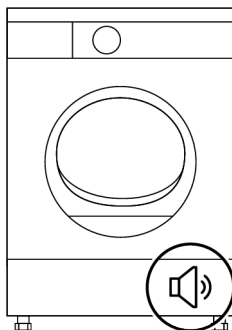

## 7.7 Replacing the Lighting Bulb

**If your drying machine has drum lighting lamp;**

Consult the authorized service to replace the bulb/LED used in lighting your drying machine. The bulb in this product is not suitable for home lighting. The intended use of this lamp is to ensure safely loading the laundry to the drying machine. The

lamps used in this appliance should be resistant to inappropriate physical conditions such as temperatures over 50 °C.

## 8 Preparation



Read the "Safety Instructions" first!

### 8.1 Laundry Suitable for Drying in Drying Machine

Laundry that are not drying machine safe may damage the appliance and the laundry during drying. Follow the instructions on the labels of the laundry to be dried. Only dry the laundry with the "drying machine safe" labels by choosing the suitable programs.

### 8.2 Laundry Not Suitable for Drying in Drying Machine

- Undergarments with metal supports should not be dried in drying machine. If these metal supports get loose and ripped from the garment, they may damage the machine.
- Delicate embroidery textiles, woollen and silk garments, garments manufactured from delicate and valuable textiles, non breathing garments and tulle curtains should not be dried in drying machine.
- Pay attention to the drying symbols on the label on the laundry. Dry laundry with the label or symbol that says it is suitable for drying in the dryer.



Cannot be dried in tumble dryer



Can be dried at high temperature.



Can be dried at medium temperature.



Can be dried at low temperature.



Laundry suitable for tumble dryer.

### 8.3 Preparing the Laundry to Be Dried

Items such as coins, metal parts, needles, nails, screws, stones etc. may damage the drum group of the product or may cause functional operation issues. Therefore check all laundry that will be loaded to the product.

- Dry the laundry with metal accessories such as zippers by turning them inside out.
- Close the zippers, hooks and clasps, button up the covers' buttons, tie textile belts and apron belts.

### 8.4 What to Do for Energy Saving

Use the highest possible spinning cycle as you wash the laundry. Therefore you can reduce the drying period and reduce energy consumption. Sort the laundry based on their types and thickness. Dry same types of laundry together. For instance thin kitchen towels and table cloths dry faster than thick bathroom towels.

- Follow the recommendations in the user's manual for program selection.
- During drying do not open the loading door unless necessary. If you are required to open the loading door, do not keep it open for too long.
- Do not add wet laundry as the drying machine operates.
- Clean the Fiber Filter before and after each drying session.
- For models with condensation, be sure to clean the condenser regularly at least once a month or after 30 drying sessions.
- Make sure the filters are clean. Refer to maintenance and cleaning section for details.
- For models with flue, follow the flue connection rules specified in the guides and clean the flue.
- During drying session, properly ventilate the environment where the drying machine is located.
- In models with heat pump, check the condenser at least every six months and clean it if it is dirty.

- If you are using environment friendly filter, you are not required to clean the filter after every cycle. When the environment friendly icon is lit on the screen, change the filter cloth.

## 8.5 Correct Load Capacity

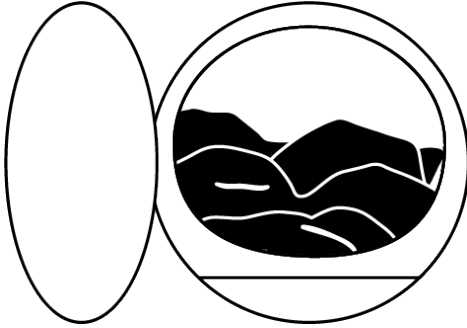

If the laundry in the product exceed maximum loading capacity, it may not operate as intended and may cause material damage or product damage. For each program, follow the maximum loading capacity. Below you can see the laundry and their approximate weight.

- Duvet Cover Set: 1000-1500 g
- Flat Sheet: 350-500 g
- Table Cover: 250-700 g
- Towel: 350-700 g
- Dress: 350-500 g
- Denim Trousers: 500-700 g
- T-shirt: 125-200 g
- Blouse: 150-250 g
- Shirt: 200-300 g

## 9 Running the Product

### 9.1 Control Panel

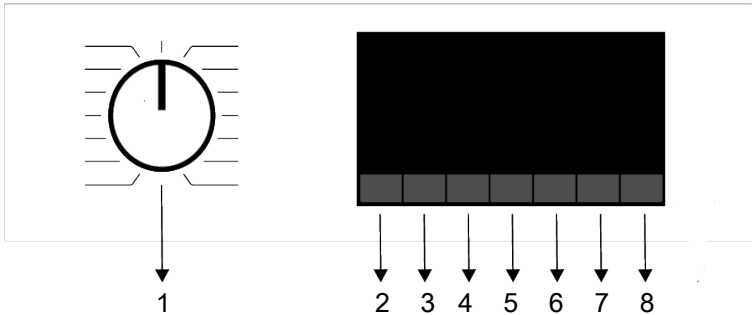

- 1 On/Off/Programme selection button.
- 2 Dryness level selection button.
- 3 Drum light and wrinkle prevention selection button.
- 4 Audible warning and child lock selection button.
- 5 Low temperature selection button.
- 6 Time program selection button.
- 7 End time selection button.
- 8 Start / Standby selection button.

### 9.2 Symbols

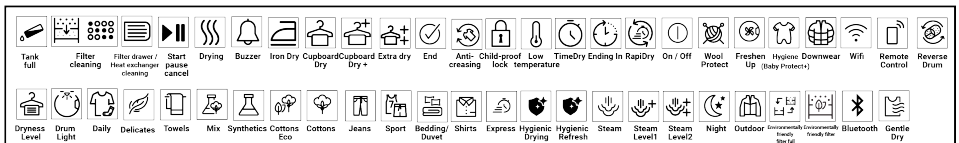

### 9.3 Preparation of Drying Machine

- Plug the drying machine.
- Open the loading door.

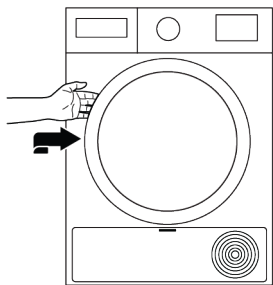

- Place the laundry in the drying machine without jamming them.



- Push and close the loading door.

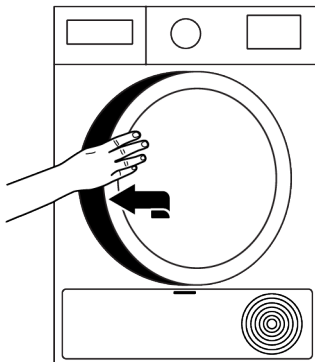

- Ensure that no laundry is jammed to the loading door.
- Do not close the loading door with force.
- Select the desired program by using On/Off program selection button and the machine will turn on.
- Selecting the program with the On/Off program selection button does not mean that the program will get started. Press Start / Standby button to start the program.

### 9.4 Program Selection and Consumption Chart

Programs	Program Definition	Capacity (kg)	Spin speed of the washing machine (rpm)	Drying Time (min)
Cotone / Cottons	You can dry your heat-resistant cotton textiles with this program. A drying setting suitable for the thickness of the products to be dried and the desired level of dryness should be selected.	8	1000	184
Cotone Eco / Cottons Eco	It dries single layer, casual cotton textiles in the most economical way.	8	1000	174
Cotone pronto da stirare / Cottons Iron dry	Single layer, daily used cotton textiles are dried as slightly damp, ready to be ironed.	8	1000	139
Sintetici / Synthetics	You can dry all your synthetic textiles with this program. A drying setting suitable for the level of dryness you desire should be selected.	4	800	70
Mix Quotidiano / Mix Daily	Use it to dry the synthetic and cotton laundry that do not bleed colour together. Sports - fitness garments can be dried with this program.	4	1000	115

Lana / Wool protect	Use to safely dry woollen laundry that can be washed in the washing machine with a label that says dryable in the dryer.	1,5	600	148
Notte / Night (silent)	With this program, the minimum degree of noise and sound is emitted into the working environment. In this program you can quietly dry your cotton or mixed synthetic clothes.	8	1000	240
Delicati / GentleCare	Dries shirts and delicate garments and causes less wrinkles for easy ironing.	2	800	50
Programmi a tempo/Steam-Cure / Time Programmes/ Steamcure	You can select the timer programs from 10 minutes to 160 minutes to achieve the desired final drying level under low temperature. In this program, the dryer dries for the time set regardless of the dryness of the laundry. SteamCure is a refresher function that helps ironing in under-worn dry laundry and aims to reduce airborne (cigarettes, food, etc.) odours.	-	-	-
Jeans	Use to dry denim clothes spun in the high speed in the washing machine.	4	1200	117
Sport / Outdoor/Sports	You can dry your multilayered and water/wind-proof functional textile products made of synthetic, cotton or mixed fabrics used for outdoor activities and outdoor sports in this program.	2	1000	135
Piumino / Duvet Downwear	You can dry your feather filled and fiber filled textiles that are drying machine safe in one piece. In this program you can dry double size quilts, pillows and coats in single piece. Turn clothes such as coats, jackets inside out for drying.	-	800	165
Camicie / Shirts	Dries shirts and delicate garments and causes less wrinkles for easy ironing.	1,5	1200	50
Xpress Super Xpress / Express Super Short	Use this program to get 2 shirts ready for ironing.	0,5	1200	30
Asciugatura Igiene / Hygienic Drying	It is the program in which you can dry your washed textile products you want to provide with extra hygiene (baby clothes, underwear, towels, etc.). It provides high hygiene for your textiles via high heat effect.	5	800	200
Refresh Hygiene / Hygienic Refresh	You can use this program to provide hygiene to your under-worn dry laundry that you do not want to wash. It provides high hygiene for your dry textiles via high heat effect.	1,5	-	120
Energy consumption values				
Programs	Capacity (kg)	Spin speed of the washing machine (rpm)	Approx. humidity left	Energy consumption value kWh
Cotone Eco* / Cottons Eco *	8	1000	60%	1,44
Cotone pronto da stirare / Cottons Iron dry	8	1000	60%	1,10
Capi sintetici pronti da indossare / Synthetics cupboard dry	4	800	40%	0,55



	"Cotton Economic Dryness program" is a standard drying program that may be utilized with full or half load and where the information is provided on the product label or the receipt. This program is the most efficient one in terms of energy consumption for drying normal wet cotton loads.
	If you are regularly drying a maximum 8 kg of cotton laundry, in order to prevent the drying machine to stop operation during a program due to water tank being filled completely, it is recommended to connect the water discharge hose. (See "Connecting the water drainage hose")
*Energy Label standard programme EN 61121 All the values in the table are determined according to the EN 61121 standard. Consumption values may vary from the values in the chart depending on laundry type, spin speed, ambient conditions and voltage levels.	

## 9.5 Auxiliary Functions



Allergy UK is the trademark of the British Allergy Foundation. The Seal of Approval has been created to guide people requesting an advice that the product significantly reduces the amount of the allergens in the environment where allergic people are present or the product restricts/reduces/eliminates the allergens. Its purpose is to provide evidence that the products have been scientifically tested or analysed to yield measurable results.

### Dryness Level

Dryness level button is used for adjusting the desired dryness level. Program time may change depending on the selection.



You can activate this function only prior to operation of program.

### Wrinkle Prevention

You can turn on and off the wrinkle prevention function by pressing the wrinkle prevention selection button. If you will not take the laundry out immediately after the programme has been completed, you may use Wrinkle prevention function to prevent wrinkling of your laundry.

### Audible Warning

Drying machine makes an audible warning when the program is completed. Press the "Audible Warning" button if you do not want audible warning. When you press the aud-

ible warning button, its light goes off and it does not sound when the program is completed.



You can select this function before the program starts or after the program has started.

### Low Temperature

You can activate this function only prior to operation of program. If you want to dry your laundry at a lower temperature, you can activate this function. Once activated, the program will be extended.

### End Time

You can delay the end time of the program up to 24 hours with end time function.

1. Open the loading door and place the laundry.
2. Select the drying program.
3. Press the End Time selection button and set the delay time you wish. End Time LED turns on. (When the button is continuously pressed, End Time proceeds non-stop).
4. Press the Start / Pause button. End Time countdown begins. The ":" sign in the middle of displayed delay time flashes.



You can add or remove laundry within end time. Displayed time is the sum of normal drying time and end time. End Time LED turns off at the end of countdown, the drying starts and the drying LED turns on.

## Changing the End Time

If you want to change the duration during the countdown:

1. Cancel the program by turning On / Off / Program selection button after pressing the Start / Standby selection button.
2. Select the desired program and repeat the End Time selection process.

## Cancelling the End Time Function

If you want to cancel the end time countdown and start the program immediately:

1. Cancel the program by turning On / Off / Program selection button after pressing the Start / Standby selection button.
2. Select the desired program and press the Start / Standby button.



When you activate the end time function in your dryer, your machine rotates periodically to prevent wrinkles and the odour of moisture. Only the engine power supply will be activated during the wrinkle prevention phase. In addition, if you do not open the lid of your machine or make any interventions, the anti-wrinkle function will be activated after the program is finished.

## Drum Light

You can turn on and off the drum light by pressing this button. The light turns on when the button is pressed and turns off after a certain time.

## 9.6 Warning Indicators



Warning indicators may vary depending on the model of your drying machine.

### Filter cleaning

When the program is completed, the warning indicator for filter cleaning turns on.

## Water tank

If the water tank fills up while the program is continuing, the warning indicator starts flashing and the machine goes to standby. In this case, empty the water tank and start the program by pressing the Start / Standby button. Warning indicator turns off and program resumes.

## Cleaning of filter drawer/heat exchanger

Warning symbol flashes periodically to remind that filter drawer must be cleaned.

## 9.7 Starting the Program

Press the Start/Standby button to start the program.

Start/Standby and Drying indicators turn on to show that program has started.

## 9.8 Child Lock

The drying machine has a child lock which prevents the program flow from being affected when the buttons are pressed during a program. When the Child Lock is activated, all buttons on the panel except the On/Off program selection button are deactivated.

1. Press the Audible Warning button for 3 seconds in order to activate the child lock.
2. When the Child Lock is activated, the child lock warning indicator on the screen turns on.

When the child lock is active;

When the drying machine operates or is in standby state the indicator symbols will not change upon changing the position of the program selection button.

1. The child lock has to be deactivated to be able to start a new program after the current program is finished or to be able to interfere with the current program.
2. To deactivate the child lock, keep the same button pressed for 3 seconds again.



When the drying machine is operated and the child lock is active, if the program selection button is turned, a double beeping noise will be heard. If the child lock is deactivated before the program selection button is turned to its original place, the program will be terminated because the program selection button will be displaced.

## 9.9 Changing the Program After It Is Started

You can change the program you selected to dry your laundry with a different program after the drying machine starts running.

1. For example, turn the On/Off/Program Selection button to select the Extra Dry program in order to select the Extra Dry program instead of Ironing Dryness after pressing the Start / Standby selection button.
2. Press the Start/Standby button to start the program.

### Adding and removing clothes during standby state

If you want to add or remove clothes to/from the drying machine after the drying program has started:

1. Press the Start/Standby button to put the drying machine in Standby state. The drying operation stops.
2. Open the loading door while in Standby state, and close the door after you remove or add laundry.
3. Press the Start/Standby button to start the program.



Adding laundry after the drying operation starts may cause the dried laundry inside the drying machine to mix with wet laundry and leave the laundry damp at the end of operation.

Adding or removing laundry during drying may be repeated as many times as you wish. But this operation continuously interrupts the drying operation and thus increases program time and energy consumption. So, it is recommended to add laundry before the program starts. If a new program is selected by turning the program selection button while the drying machine is in standby state the running program terminates.



Do not touch the inner surface of the drum while adding or removing clothes during a continuing program. The drum surface is hot.

## 9.10 Cancelling the Program

If you want to cancel the program and terminate the drying operation for any reason after the drying machine starts running, turn the On/Off/Program Selection button after pressing the Start / Standby selection button; and the program terminates.



The inside of the drying machine shall be extremely hot when you cancel the program during machine operation, so run the refreshing program to allow it to cool down.

## 9.11 End of Program

When the program ends, the LEDs of End/Wrinkle Prevention and Fiber Filter Cleaning Warning on the program follow-up indicator turn on. Loading door can be opened and drying machine is ready for another operation.

Turn the On/Off/Program Selection button to On/Off position in order to turn the drying machine off.



If the wrinkle prevention mode is active and the laundry is not removed after the program is completed, the wrinkle prevention function activates for 2 hours to prevent the laundry inside the machine to get wrinkled. The program turns the laundry with 10-minute intervals to prevent them from wrinkling.

## 9.12 Odour Feature

If your drying machine has odour feature, read the ProScent user's manual to use this feature.

## 9.13 SteamCure Odour and Wrinkle Removal Function

SteamCure is a refresher function that helps ironing in under-worn dry laundry and aims to reduce airborne (cigarettes, food, etc.) odours.

It is recommended to wash the clothes in order to remove the odours that can be absorbed by the clothes such as perfume, deodorant and sweat odour.

Do not dry products containing sharp and hard accessories and leather.

### Filling the water tank

A blue paddle in the machine performs the watering process of the laundry.

If the paddle is on the top, you can turn the drum manually to bring it to the lower position and fill the water.

Before using the Steamcure program, the maximum level of water in the filling container must be manually filled into the paddle.

Tap or drinking water should be used for wrinkle removal.

A few drops of water that may overflow from the paddle during filling will not cause a problem.

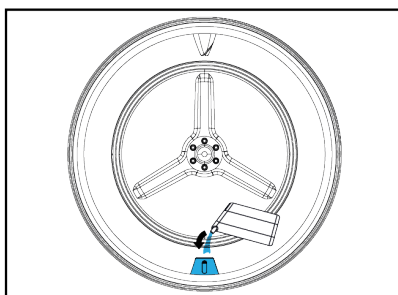
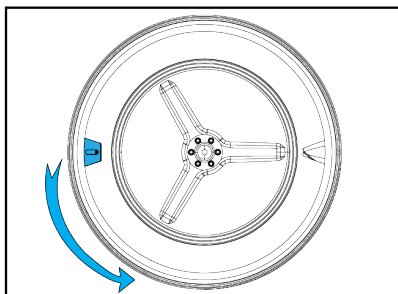

Do not use additives or descaling agents.

Do not use liquid chemicals and chemicals that can be dissolved with liquids.

### Starting the Program

The wing should be brought to the lower position and should be filled with water up to the marked area with the filling container. The SteamCure program must be selected.

When you select the program, the screen time will appear as 10 minutes. The time program is set to the desired time by pressing the selection button and the Start/Standy-By button is pressed.

### For an effective odour removal,

it is recommended to operate 1-6 pieces of dry clothing for 50 minutes.

This function does not clean clothes, it reduces the odours and wrinkles and allows you to wear them again.

## 10 Maintenance and Cleaning



Read the "Safety Instructions" first!

If it is cleaned regularly, the life of the product will be extended and common problems will be reduced.

### 10.1 Fiber Filters (internal and external filters) / Cleaning of the Interior Surface of the Loading Door

The hair and fibers that are separated from the laundry during drying process is collected by the Fiber Filter.

After each drying cycle, clean the fiber filter and the inner surface of the loading door.

**NOTE:** Your drying machine has 2 fiber filters with one placed inside the other. Do not operate the product without the fiber filters.

#### To clean the fiber filters:

1. Open the loading door.
2. Hold the first part (inner filter) of the two part fiber filter and remove it by pulling it upwards.

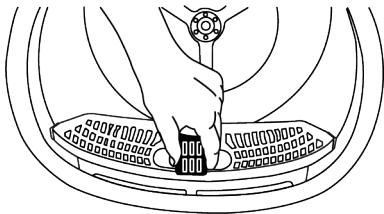

3. Remove the second part (outer filter) by pulling it upwards.

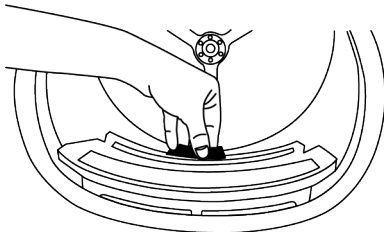

Ensure that hair, fiber and cotton balls do not fall into the open slot where the filters are installed.

4. Open both of the fiber filters (outer and inner filters) and remove the fibers with your hands or with the brush on the air deflector. You can also clean the hair in the filters with a vacuum cleaner.

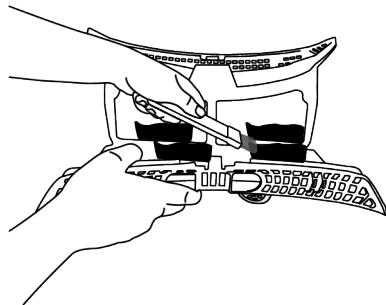
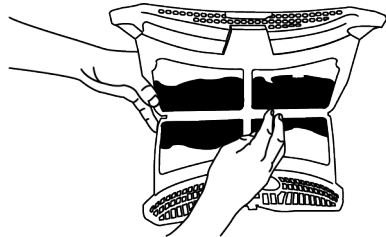
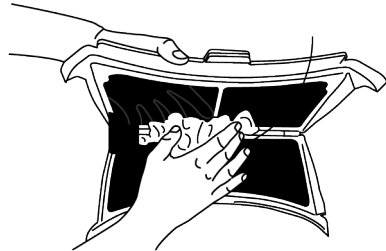

5. Clean both filters under running water in reverse direction of fiber accumulation with your hand or with a soft brush. Dry the filters before placing them back.

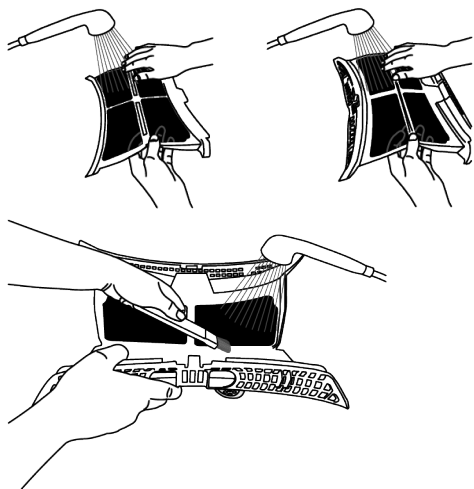

6. Insert the fiber filters on one another and place them back in their place.

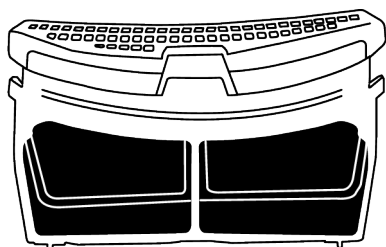

7. Clean all the inner surfaces of the loading door and its gasket with a soft damp cloth or the brush on the air deflector.

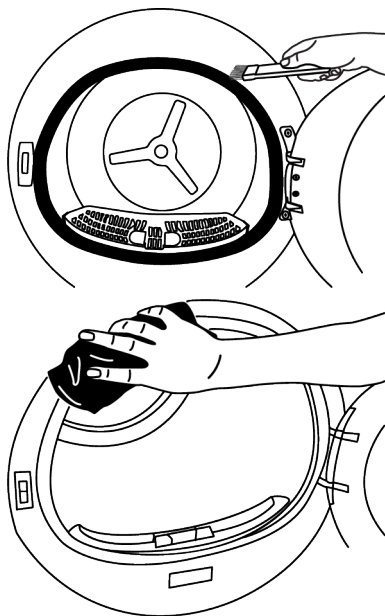
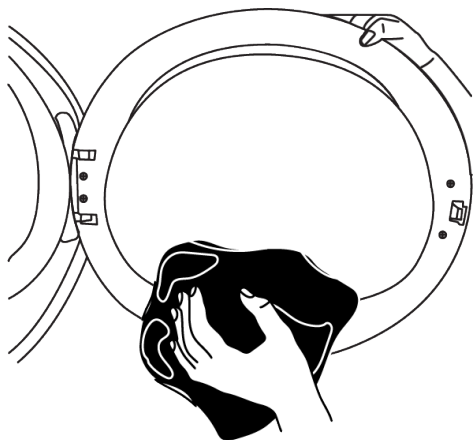

## 10.2 Cleaning the Sensor

The drying machine has humidity sensors that detect whether the laundry is dry or not.

### To clean the sensors:

1. Open the drying machine loading door.
2. If the machine is still hot due to drying operation, wait until it cools.
3. Clean the metal surfaces of the sensor with a soft cloth dampened with vinegar and then dry.
4. Clean the metal surfaces of the sensor 4 times a year.

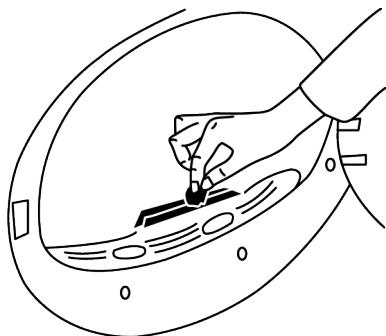

**NOTE:** Do not use metal tools to clean the sensor's metal surfaces.



Due to fire and explosion hazard, do not use solutions, cleaning materials or similar materials to clean sensors.

### 10.3 Emptying the Water Tank

During drying, the moisture is removed from the laundry and condensed, then the water is accumulated in the water tank. Empty the water tank after each drying session.



Condensed water is not potable water!  
Do not ever remove the water tank while the program is running!

If you forget to empty the water tank, during the next drying sessions the machine will stop operating when the water tank completely fills and a Water Tank warning icon will blink. In this case empty the water tank and to continue drying operation, press the Start / Standby button.

#### To drain the water tank:

1. Pull the water tank out from its drawer carefully.

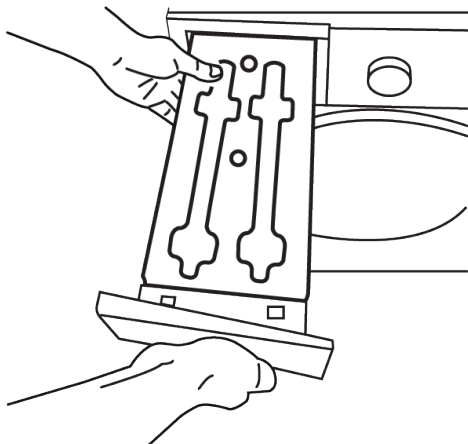

2. Remove the water in the water tank.

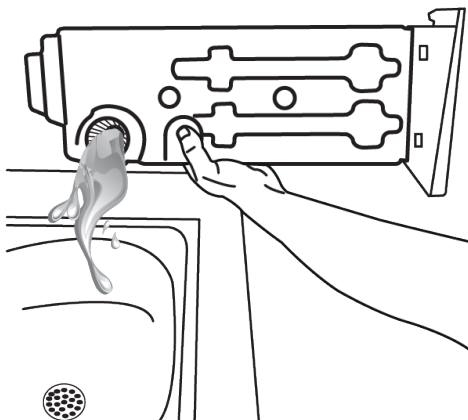

3. If fiber is accumulated in the funnel on the water tank, remove it under running water.
4. Place back the water tank.



If direct discharge option is used, water tank is not required to be drained.

### 10.4 Cleaning the Condenser

The hair and the fiber that are not collected by the fiber filter accumulates on the metal surface of the condenser behind the air deflector. These fibers should be cleaned regularly.

If the condenser cleaning icon is blinking, check the metal surface. Clean the fiber, if there is any. It must be checked at least every 6 months.

1. Open the kickplate by pulling its handle.

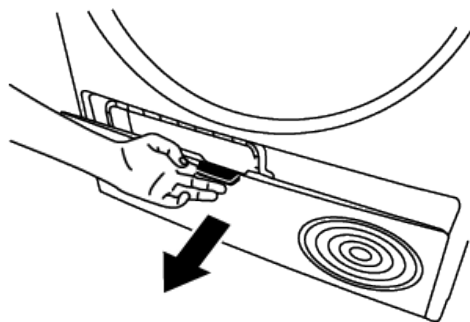

2. Move the latches to open the air deflector lid.

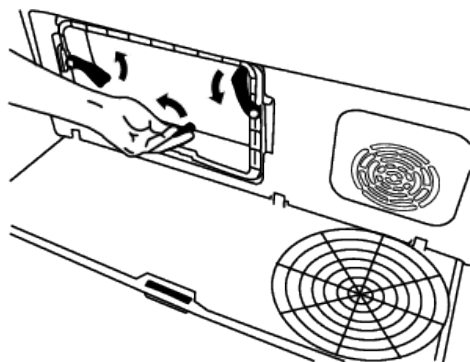

3. Pull the brush to the left to remove it. You can use the cleaning brush to clean the fiber accumulated on filter, metal surface of condenser and loading door.

**i** The cleaning brush is inside the manual bag. You can get your brush from the manual bag and insert it to its place on the air deflector to store it.

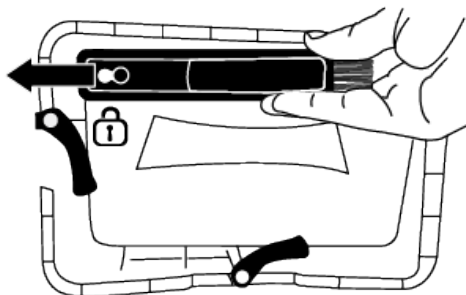

Clean the fiber on the metal surface of the condenser with damp cloth or with the brush on the air deflector in up - down direction. Do not clean in left - right direction since it will damage the metal plates of the condenser.

You can also use a vacuum cleaner with a brush for cleaning. If the vacuum cleaner does not have a brush, it is not recommended to be used for condenser cleaning

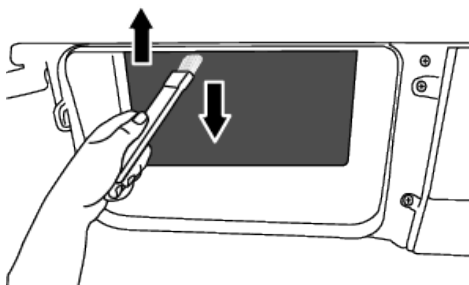
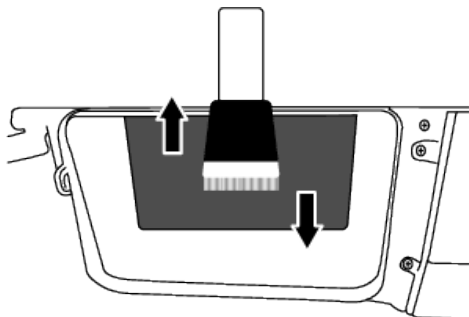

After cleaning the filter, door and the condenser, drag the brush to the right and lock it in its place.



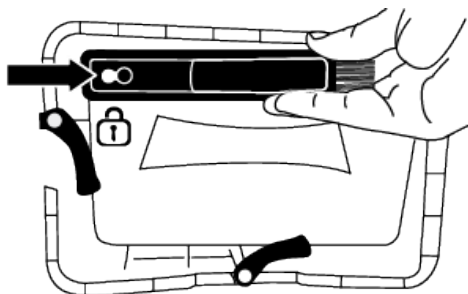

After the cleaning process is completed, place the air deflector cover to its place, close the latches by moving them and close the kickplate.

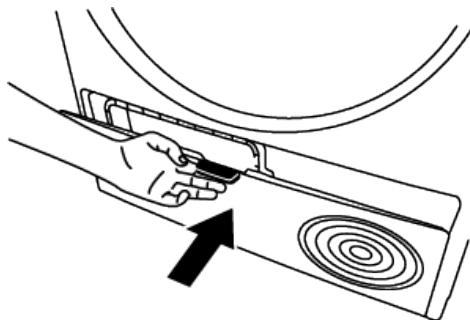

**NOTE:** You can clean by hand, provided you wear protective gloves. Do not try to clean with bare hands. The condenser fins may damage your hands. Cleaning from left to right may damage the condenser fins. This may lead to drying issues.

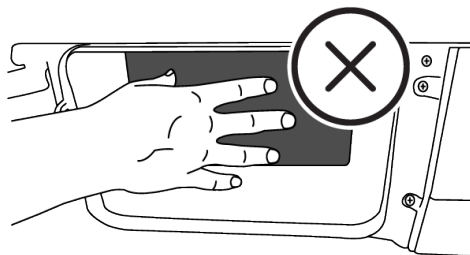

**i** When the air deflector cover is removed, it is normal to have water at the plastic section in front of the condenser.

If you see fiber accumulation on the fan cover and the kickplate, remove it with a cloth.

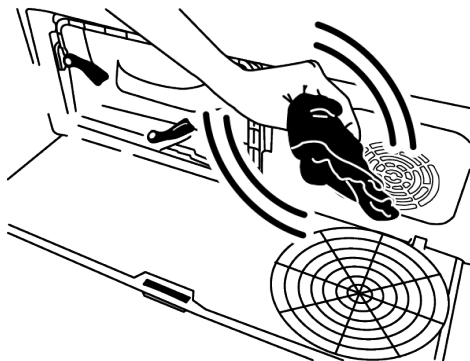

Do not put weight on the kickplate when it is open.

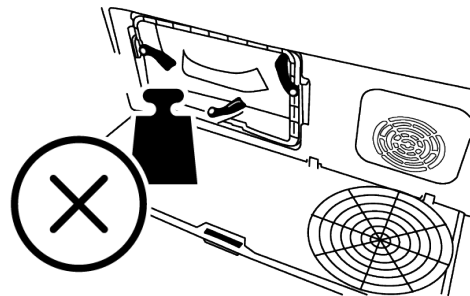

**!** Do not use abrasive materials or steel wool to clean the drum.

## 11 Troubleshooting

### Drying operation takes too long.

- Fiber filter (interior and exterior filters) pores may be clogged. >>> Wash the fiber filters with warm water and dry.
- Front side of the condenser may be clogged. >>> Clean the front side of the condenser.
- The ventilation grills in front of the machine may be closed. >>> Remove any object in front of the ventilation grills that blocks ventilation.

- Ventilation may be inadequate because the area where the machine is installed is too small. >>> Open the door or windows to prevent the room temperature from rising too much.
- If there is a humidity sensor, a lime layer may have accumulated on the humidity sensor. >>> Clean the humidity sensor.
- Excessive amount of laundry might be loaded. >>> Do not load the drying machine excessively.
- Laundry might not have been spun adequately. >>> Perform a higher speed spinning on the washing machine.

#### **Clothes come out damp after drying.**

- A program not suitable for the laundry type may have been used.>>> Check the maintenance labels on the clothes and select a program suitable for the clothes' type or use extra time programs.
- Fiber filter (interior and exterior filters) pores may be clogged. >>> Wash the filters with warm water and dry.
- Front side of the condenser may be clogged. >>> Clean the front side of the condenser.
- Excessive amount of laundry might be loaded. >>> Do not load the drying machine excessively.
- Laundry might not have been spun adequately. >>> Perform a higher speed spinning on the washing machine.

#### **Drying machine does not turn on or program cannot be started. Drying machine does not run after it is configured.**

- Power plug might be unplugged. >>> Make sure the power plug is plugged in.
- Loading door might be open. >>> Make sure that the loading door is properly closed.
- A program might not be set or Start / Standby button might not be pressed. >>> Make sure that the program is set and it is not in Standby position.
- Child lock may be activated. >>> Turn off the child lock.

#### **Program terminated prematurely for no reason.**

- Loading door might not be closed properly. >>> Make sure that the loading door is properly closed.
- There might be a power outage. >>> Press the Start / Standby / Cancel button to start the program.
- Water tank may be full. >>> Empty the water tank.

#### **Clothes have shrunk, hardened or spoiled.**

- A program not suitable with the laundry type might have been used. >>> Check the maintenance labels on the clothes and select a program suitable for the clothes.

#### **Water drips from the loading door.**

- Fibers might have gathered on the inner surfaces of the loading door and on the surfaces of the loading door gasket. >>> Clean the inner surfaces of the loading door and the loading door gasket surfaces.

#### **Loading door opens by itself.**

- Loading door might not be closed properly. >>> Push the loading door until the closing sound is heard.

#### **Water tank warning symbol is on/flashing.**

- Water tank may be full. >>> Empty the water tank.
- Water discharge hose might have folded. >>> If the product is connected directly to the water discharge check the water discharge hose.

#### **The lighting inside the drying machine does not turn on (in models with lamp).**

- The drying machine might not have been turned on by the On/Off button. >>> Check that the drying machine is turned on.
- Lamp might be malfunctioning. >>> Contact Authorized Service to replace the lamp

**Anti-Crease icon or light is lit.**

- Anti-Crease program that prevents the laundry in the dryer from creasing may be activated. >>> Turn the drier off and remove the laundry.

**Fiber filter cleaning icon is lit**

- Fiber filter (interior and exterior filters) may be unclean. >>> Wash the filters with warm water and dry.
- A layer may be formed in the fiber filter pores that leads to clogging. >>> Wash the filters with warm water and dry.
- A layer may be formed in the fiber filter (inner and outer filters) pores that leads to clogging. Wash the filters with warm water and dry.
- Fiber filters may not be inserted. >>> Insert the interior and exterior filters to their places.
- Environmentally-friendly filter cloth may not be installed on the plastic part and the front of the condenser may have been clogged.>>>Install the environmentally-friendly filter to the plastic part and place it in the filter housing.
- Environmentally-friendly filter may not have been replaced although the warning symbol is illuminated. >>> Replace your filter.

**An audible warning is heard from the machine.**

- Fiber filters may not be inserted. >>> Insert the interior and exterior filters to their places.
- Filters of the machine may not have been installed.>>> Install the fiber filters (internal and external) or the environmentally-friendly filter to their housing.

**Condenser warning icon is flashing.**

- Condenser front side may be clogged with fibers. >>> Clean the front side of the condenser.
- Fiber filters may not be inserted. >>> Insert the interior and exterior filters to their places.

**The lighting inside the drying machine turns on (in models with lamp).**

- If the drying machine is plugged to the power outlet, the On/Off button is pressed and the door is open; the light turns on. >>> Unplug the drying machine or bring the On/Off button to Off position.

**The steam symbol is flashing (In products with steam function).**

- There may not be enough water in the machine for the program. >>> Run in a program without cycle steam function.

**Steam programs aren't starting. (In products with steam function)**

- There may not be enough water in the machine for the program >>> Run in a program without cycle steam function.

**Wrinkle level does not decrease in the wrinkle program (In products with steam function)**

- The amount of laundry maybe higher than recommended. >>>Load desired amount of laundry.
- The time of steam application may be low. >>> Select longer time for steam application.
- At the end of the program, laundry might have been left in the machine for a long time. >>>At the end of the program, immediately remove the laundry and hang them on a rope.

**The odour in the laundry does not decrease in the deodorization program (In products with deodorization function).**

- The amount of laundry maybe higher than recommended. >>>Load desired amount of laundry.
- The time of steam application may be low. >>> Select longer time for steam application

**Wi-Fi icon flashes continuously (for models featuring HomeWhiz Function).**

The product may not be connected to the wireless network. >>>Connect to the network following the instructions. There may be a problem on the network where the

product is connected. >>>Check it. The product may not be connecting to the network due to proximity.

**If you see "F L t" on the screen, check the steps below.**

- The filters may be dirty. >>> Clean the inner and outer filters or replace the eco-friendly filter.
- In the door area, if you are using the inner and outer dual filters. >>> Make sure that both filters are installed.
- If you are using the eco-friendly filter feature, make sure that the filter cloth is attached to the plastic part. >>>Insert the filter cloth into the plastic part if it is not inserted.
- Front side of the condenser may be dirty. >>> Open and check the kick zone and make sure it is clean.
- Check out the Maintenance and Cleaning section.



If the problem persists after following the instructions in this section, contact your vendor or an Authorized Service. Never try to repair your product yourself.



If you experience a problem with any part of your device, you can request a replacement by consulting the nearest authorised service with the device model number.

## 12 Product Information Voucher

EN

It complies with the Statutory Commission Regulation (EU) No 392/2012.		
Supplier name or trademark		BEKO
Model name		7188236780-BT383SB/7188237530-BT383S/7188238020-BT383IS/7188238030-EPBT383IS/7188238120-BTG383IS
Normal capacity (kg)		8.0
Drying Machine type	With flue	-
	With condenser	.
Energy efficiency class (1)		A+++
Annual Energy Consumption (kWh) (2)		176.8
Control type	Automatic	.
	Manual	-
Energy consumption (kWh) in standard cotton program at full load		1,44
Energy consumption (kWh) in standard cotton program at partial load		0,81
Energy consumption in "Closed Mode" PO (W)		0,47
Energy consumption in "On" mode P L (W)		1,00
"On" mode duration (min)		30
Standard Cotton program (3)		.
Duration of standard cotton program at full load, Tdry (min)		174
Duration of standard cotton program at partial load, Tdry 1/2 (min)		108
Weighted duration of standard cotton program at partial and full load (T t)		136
Condensation efficiency class (4)		A
Average condensation efficiency of standard cotton program at full load, Cdry		91%
Average condensation efficiency of standard cotton program at partial load, C dry1/2		91%
Weighted condensation efficiency of standard cotton program at full and partial load, C t		91%
Product volume level (5)		63
Under-the-counter use		-

• Yes / - No

(1) From Efficiency class A+++ (highest yield) to D (lowest efficiency)

(2) In the standard cotton wardrobe program, it is the energy consumption value calculated by taking into account low power modes based on 160 drying cycles under full and half load conditions. The energy consumption value per real cycle depends on the use of the dryer.

(3) "Cotton wardrobe program" is a standard drying program that may be utilized with full or half load and where the information is provided on the product label or the receipt. This program is the most efficient one in terms of energy consumption for drying normal wet cotton loads.

(4) From efficiency class G (lowest efficiency) to A (highest efficiency)

(5) Weighted average value – L WA unit dB(A) is expressed with re 1 pW.





