

MOD. 6246

CE
EAC



Stiratrice verticale e ferro da stiro
Garment steamer and iron
Défroisseur vertical et fer à repasser
Vertikale Bügelmaschine und Bügeleisen
Conjunto de planchado vertical y plancha
Ferro e escova de vapor vertical
Verticale strijkijzer en gewoon strijkijzer

 800-809065

Ariete

De' Longhi Appliances Srl
Divisione Commerciale Ariete
Via San Quirico, 300
50013 Campi Bisenzio (FI) - Italy
E-Mail: info@ariete.net
Internet: www.ariete.net

Ariete

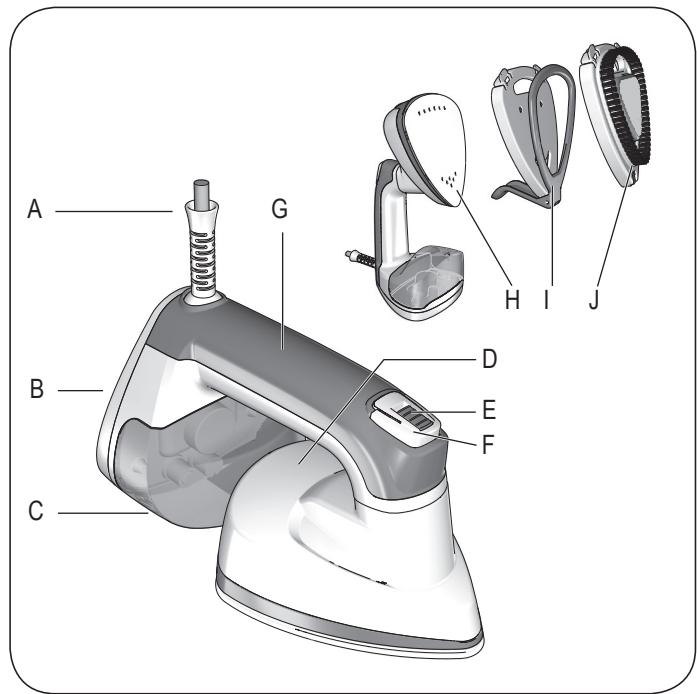

Fig. 1

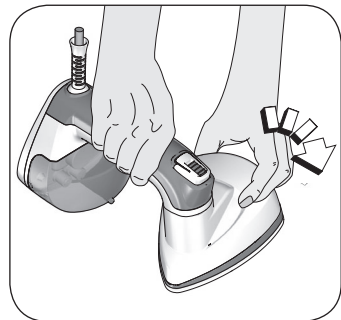

Fig. 2

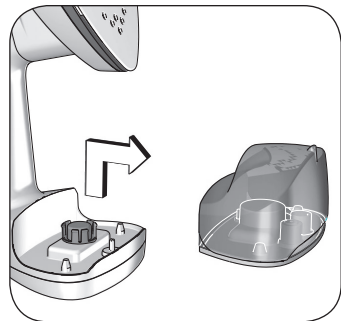

Fig. 3



Fig. 4



Fig. 5



Fig. 6

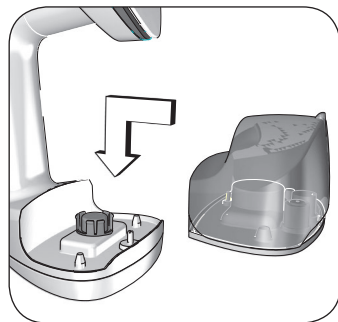

Fig. 7

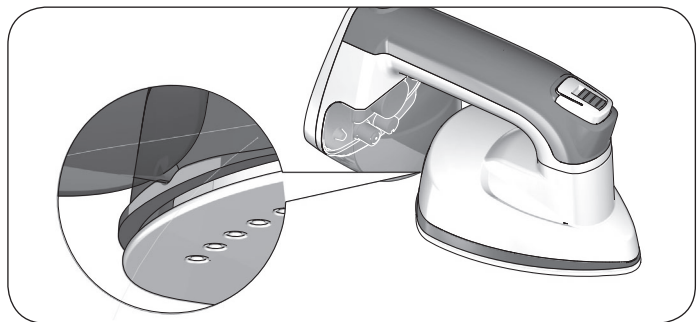

Fig. 8



Fig. 9

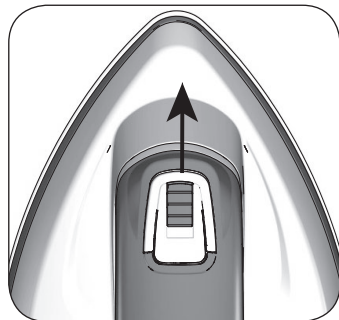

Fig. 10

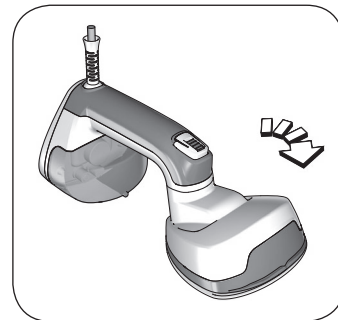

Fig. 11

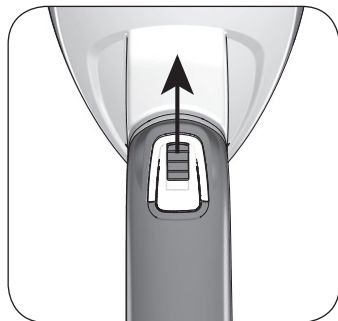

Fig. 12



Fig. 13

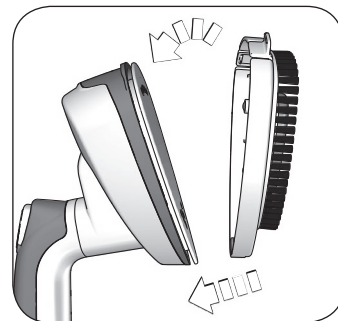

Fig. 14

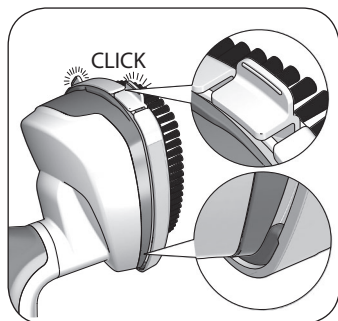

Fig. 15



Fig. 16

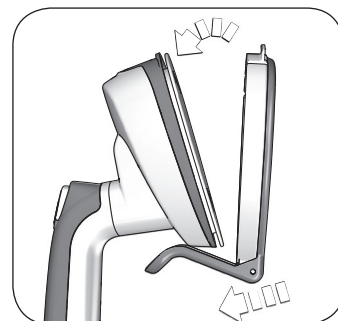

Fig. 17

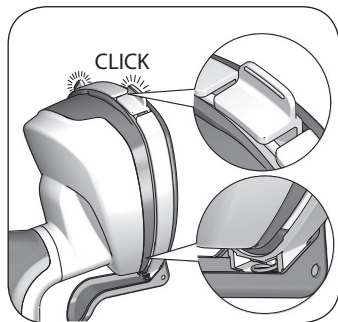

Fig. 18

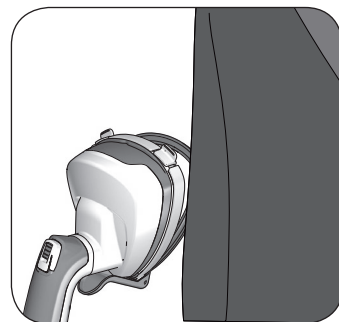

Fig. 19

A PROPOSITO DI QUESTO MANUALE

Anche se gli apparecchi sono stati realizzati in conformità con le specifiche Normative europee vigenti e sono pertanto protetti in tutte le parti potenzialmente pericolose, leggete con attenzione queste avvertenze e usate l'apparecchio solo per l'uso cui è stato destinato per evitare infortuni e danni. Tenete a portata di mano questo libretto per future consultazioni. Qualora vogliate cedere questo apparecchio ad altre persone ricordatevi di includere anche queste istruzioni.

Le informazioni riportate in questo manuale sono marcate dai seguenti simboli che indicano:

 Pericolo per i bambini

 Pericolo dovuto a elettricità

 Pericolo di danni derivanti da altre cause

 Avvertenza relativa a ustioni

 Attenzione. Danni materiali

PERICOLO avvisa di possibili gravi lesioni e pericoli mortali

AVVERTENZA avvisa di lesioni e gravi danni materiali

ATTENZIONE avvisa di lievi lesioni o danni materiali

USO PREVISTO

L'apparecchio è stato costruito per stirare e ravvivare i tessuti.

L'apparecchio può essere utilizzato con acqua o senza acqua.

L'apparecchio deve essere utilizzato al chiuso ed in ambienti asciutti. Non usare l'apparecchio all'aperto o in stanze con alto tasso di umidità.

AVVERTENZE DI SICUREZZA

LEGGERE ATTENTAMENTE LE ISTRUZIONI PRIMA DELL'USO.

- Questo apparecchio è destinato a essere utilizzato nelle applicazioni domestiche e similari. Ogni altro utilizzo dell'apparecchio non è previsto dal Costruttore che si esime da qualsiasi responsabilità per danni di ogni natura, generati da un impiego improprio dell'apparecchio stesso. L'uso improprio determina inoltre l'annullamento di ogni forma di garanzia.
- Non si assumono responsabilità per uso errato o per impieghi diversi da quelli previsti dal presente libretto.
- Si consiglia di conservare gli imballi originali, poiché l'assistenza gratuita non è prevista per i guasti causati da imballo non adeguato del prodotto al momento della spedizione ad un Centro di Assistenza autorizzato.
- L'utilizzo di accessori non consigliati o non forniti dal costruttore dell'apparecchio può comportare rischi di incendio, shock elettrico o danni a persone.



Pericolo per i bambini

- L'apparecchio può essere usato dai bambini con un'età superiore a 8 anni solo se sono seguiti da una persona responsabile o se hanno ricevuto le istruzioni riguardanti l'utilizzo dell'apparecchio in sicurezza ed hanno compreso i pericoli presenti durante l'uso.

- Le operazioni di pulizia e di manutenzione da parte dell'utilizzatore non devono essere effettuate dai bambini a meno che non abbiano un'età superiore a 8 anni e operino sotto sorveglianza. Assicurarsi che i bambini non giochino con l'apparecchio.
- Tenere sempre l'apparecchio e il cavo di alimentazione fuori dalla portata di bambini con età inferiore a 8 anni.
- Gli elementi dell'imbballaggio non devono essere lasciati alla portata dei bambini in quanto potenziali fonti di pericolo.
- Allorché si decida di smaltire come rifiuto questo apparecchio, si raccomanda di renderlo inoperante tagliandone il cavo di alimentazione. Si raccomanda inoltre di rendere innocue quelle parti dell'apparecchio suscettibili di costituire un pericolo, specialmente per i bambini che potrebbero servirsi dell'apparecchio per i propri giochi.
- Riporre l'apparecchio in un luogo sicuro, fuori dalla portata dei bambini.

 **Pericolo dovuto a elettricità**

- L'apparecchio può essere usato da persone che hanno capacità fisiche, sensoriali o mentali ridotte, oppure con mancanza di esperienza o di conoscenza, solo se sono seguiti da una persona responsabile o se hanno ricevuto e compreso le istruzioni riguardanti l'utilizzo dell'apparecchio in sicurezza ed hanno compreso i pericoli presenti durante l'uso.
- Prima di collegare l'apparecchio alla rete di alimentazione controllare che la tensione indicata sulla targhetta corrisponda a quella della rete locale.
- L'uso di prolunghe elettriche non autorizzate dal fabbricante dell'apparecchio può provocare danni e incidenti.
- Collegare sempre l'apparecchio ad una presa con messa a terra.
- Non immergere l'apparecchio in acqua o altri liquidi.
- Non utilizzate l'apparecchio se avete le mani bagnate o se avete i piedi nudi.
- Se il cavo di alimentazione è danneggiato, esso deve essere sostituito dal costruttore o dal suo servizio Assistenza Tecnica o comunque da una persona con qualifica simile, in modo da prevenire ogni rischio.
- Non collegare alcun altro apparecchio ad elevata potenza (stufe, ferri da stiro, radiatori ecc...) sulla stessa presa di corrente. Pericolo di sovraccarico elettrico.
- Rimuovere la spina dalla presa di corrente prima di riempire il serbatoio con acqua.
- Non inserire il serbatoio nella sua sede se il serbatoio è bagnato di acqua. Pulire il serbatoio con un panno asciutto.

 **Pericolo di danni derivanti da altre cause**

- Riempire il serbatoio con acqua prima di mettere in funzione l'apparecchio. Le operazioni di riempimento di acqua devono essere effettuate con la spina del cavo di alimentazione elettrica staccata dalla presa di corrente.

- Accendere l'apparecchio solo quando è in posizione di lavoro.
- Posizionare l'apparecchio su una superficie orizzontale e stabile.
- Non lasciare incustodito l'apparecchio mentre è collegato alla rete elettrica.
- Quando vi dovete assentare anche per poco tempo, posizionare l'apparecchio su una superficie orizzontale e stabile. Spegnerne l'apparecchio e scollegare sempre il cavo di alimentazione elettrica dalla presa di corrente.
- L'apparecchio non deve essere utilizzato se è stato fatto cadere, se vi sono segni di danni visibili, in caso di guasti o sospetto difetti dopo caduta, o se ha perdite di acqua. Staccare subito la spina dalla presa di corrente. Non mettere mai in funzione l'apparecchio se difettoso. Tutte le riparazioni, compresa la sostituzione del cavo di alimentazione, devono essere eseguite solamente dal Centro Assistenza Autorizzato o da persona con qualifica similare, al fine di prevenire ogni rischio. Pena il decadimento della garanzia.



Avvertenza relativa a ustioni

- Mai tentare di utilizzare l'apparecchio verso se stessi con indumenti indosso.
- Non toccare le parti metalliche dell'apparecchio, l'acqua calda o il vapore quando è in funzione e nei minuti seguenti al suo spegnimento poiché potrebbero causare scottature.
- Pericolo di ustioni. Le caratteristiche costruttive dell'apparecchio, oggetto della presente pubblicazione, non consentono di proteggere l'utilizzatore dal possibile contatto con l'erogatore vapore sia durante l'uso previsto che nei minuti seguenti al suo spegnimento.
- Prestare attenzione quando si usa l'apparecchio durante l'emissione di vapore.
- Durante le operazioni di stiratura appoggiare l'erogatore sul supporto con gli ugelli rivolti dalla parte opposta rispetto alla vostra posizione.
- Dopo aver spento l'apparecchio e staccato la spina dalla presa di corrente lasciarlo a riposo a terra.



Non dirigere mai il getto di vapore verso persone, animali, piante oppure verso apparecchiature che contengono parti elettriche (es: interno dei forni).



Attenzione. Superficie calda.



Attenzione. Danni materiali

- Svolgere completamente il cavo prima dell'utilizzo.
- L'uso di prolunghie elettriche non autorizzate dal fabbricante dell'apparecchio può provocare danni ed incidenti.
- Non utilizzare l'apparecchio senza acqua, in tal caso la pompa potrebbe danneggiarsi. Controllare con regolarità il livello dell'acqua nel serbatoio.
- Non utilizzare acqua gassata (addizionata di anidride carbonica). In caso di acqua particolarmente calcarea si consiglia l'uso di acqua demineralizzata.
- Non scollegare la spina dalla presa di corrente tirandola per il cavo.

- Dopo aver staccato la spina del cavo di alimentazione elettrica dalla presa e dopo che tutte le parti si saranno raffreddate, l'apparecchio potrà essere pulito esclusivamente con un panno non abrasivo e appena umido di acqua. Non usare mai solventi che danneggiano le parti in plastica.
- Non versare nel serbatoio aceto, decalcificanti o altre sostanze profumanti. Pena l'immediata decadenza della garanzia.
- L'apparecchio non necessita di decalcificazione per un uso corretto.
- Prima di riporre l'apparecchio scollegare la spina del cavo di alimentazione dalla presa di corrente. Attendere che l'apparecchio si sia raffreddato (almeno 30 minuti). Svuotare completamente il serbatoio.
- Staccare la spina dalla presa di corrente prima di ogni intervento di pulizia o manutenzione. Lasciare raffreddare l'apparecchio per qualche minuto.
- Non riporre l'apparecchio appoggiato sui pennelli della spazzola.
- Non lasciare l'apparecchio esposto ad agenti atmosferici (pioggia, sole, etc).
-  Per il corretto smaltimento del prodotto ai sensi della Direttiva Europea 2012/19/EU si prega leggere l'apposito foglietto allegato al prodotto.

• CONSERVARE SEMPRE QUESTE ISTRUZIONI.

Dati di identificazione

Nella targhetta posta sotto la base di alimentazione sono riportati i seguenti dati d'identificazione dell'apparecchio:

- costruttore e marcatura CE
- modello (Mod.)
- n° di matricola (SN)
- tensione elettrica di alimentazione (V) e frequenza (Hz)
- potenza elettrica assorbita (W)
- numero verde assistenza

Nelle eventuali richieste ai centri assistenza autorizzati, indicare modello e numero di matricola.

SUGGERIMENTI

Prima di iniziare a utilizzare l'apparecchio controllare sull'etichetta del tessuto le indicazioni riportate. Se non siete a conoscenza della composizione del tessuto del capo da stirare, cercare un punto del tessuto che non sia visibile. Fare una prova in questo punto.

Non utilizzare l'apparecchio su tessuti di seta o velluto. Alcuni capi si stirano bene al contrario o dal basso verso l'alto.

Se gli ugelli cominciano ad essere intasati si udirà un rumore tipo gorgoglio. Controllare con regolarità la pulizia degli ugelli.

Indumenti più duri e spessi richiedono più di un passaggio con la spazzola.

DESCRIZIONE DELL'APPARECCHIO

- A - Cavo di alimentazione
- B - Base di appoggio
- C - Serbatoio acqua
- D - Spia di funzionamento
- E - cursore di blocco per vapore continuo
- F - Pulsante vapore
- G - Impugnatura
- H - Piastra con ugelli
- I - Accessorio per pieghe
- J - Spazzola

ISTRUZIONI PER L'USO

1 - Posizione come ferro da stiro

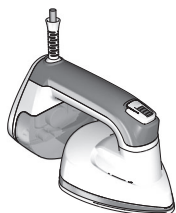

2 - Posizione come stiratrice verticale



3 - Dal ferro da stiro alla posizione stiratrice verticale



A Posizionare il ferro in verticale



B Impugnare il ferro alla base



C Ruotare la piastra in senso orario utilizzando l'apposita impugnatura



Riempimento del serbatoio prima dell'uso



Pericolo. Rischio di shock elettrico

Rimuovere la spina dalla presa di corrente prima di riempire il serbatoio con acqua.

Non inserire il serbatoio nella sua sede se il serbatoio è bagnato di acqua. Pulire il serbatoio con un panno asciutto.

1. Rimuovere i componenti dalla scatola.
2. Posizionare l'apparecchio su una superficie orizzontale e stabile.
3. Svolgere completamente il cavo di alimentazione.
4. Ruotare la piastra in senso orario utilizzando l'apposita impugnatura. Posizionare la piastra in modalità stiratrice verticale (Fig. 2).
5. Rimuovere il serbatoio dalla sua sede (Fig. 3).
6. Capovolgere il serbatoio (Fig. 4).
7. Aprire il tappo del serbatoio (Fig. 5)
8. Riempire il serbatoio con acqua naturale fresca fino al livello MAX (Fig. 6).

In caso di acque particolarmente calcaree (con durezza superiore a 20°f) utilizzare una miscela composta al 50% di acqua del rubinetto e al 50% di acqua demineralizzata.

9. Chiudere il tappo del serbatoio.
10. Inserire il serbatoio nella sua sede. Il corretto inserimento avviene con un "click" (Fig. 7).
11. Ruotare la piastra in senso antiorario utilizzando l'apposita impugnatura (Fig. 9). Posizionare la piastra in modalità ferro da stiro.
12. Bloccare la piastra con il serbatoio. Sul serbatoio c'è un perno in plastica che deve bloccarsi nella sede presente sulla piastra (Fig. 8).

Non riempire MAI il serbatoio oltre il livello MAX. Il prodotto funziona con normale acqua di rubinetto. Mai utilizzare acqua demineralizzata pura.

Non aggiungere alcun additivo o sostanze chimiche (come ad esempio, amidi, appretti, profumo o altro): pena l'immediata decadenza della garanzia.

Accensione dell'apparecchio

Alla prima messa in funzione dell'apparecchio è possibile assistere ad una leggera esalazione di fumo: si tratta di un fenomeno perfettamente normale che scomparirà dopo brevissimo tempo.

1. Inserire la spina nella presa di corrente. La spia sul corpo del ferro inizia a lampeggiare (D). La piastra inizia a riscaldarsi. Quando la spia dell'interruttore di accensione rimane accesa fissa, l'apparecchio ha raggiunto la temperatura ed è pronto all'uso.

Prima di utilizzare l'apparecchio, pulire la piastra su un vecchio panno di stoffa per assicurarsi che la piastra ed il serbatoio siano puliti e per permettere la vaporizzazione dell'acqua rimasta nei condotti in seguito a test.

2. Premere e tenere premuto il pulsante vapore (F) più volte fino a quando non fuoriesce il vapore. Il vapore non esce appena premete il pulsante vapore, perché l'acqua deve passare dal serbatoio al generatore di vapore.
3. Passare l'apparecchio sul panno di stoffa.
4. Posizionare il tessuto su un'asse da stiro. Passare l'apparecchio sull'indumento. Premere e tenere premuto il pulsante vapore (F).

5. Per emettere un getto di vapore continuo e costante, premere il pulsante vapore. Spostare il cursore di blocco per vapore continuo verso l'alto (Fig. 10).

⚠ Attenzione. Rischio di ustioni. Rischio di incendio
Utilizzare l'apparecchio solo con movimenti orizzontali o verticali dal basso verso l'alto e viceversa. Non utilizzare l'apparecchio in posizione capovolta, con gli ugelli verso l'alto (Fig. 20). Pericolo di fuoriuscita di acqua calda dagli ugelli. Pericolo di incendio.

⚠ Attenzione. Rischio di ustioni
Non utilizzare l'apparecchio su tessuti che sono sostenuti da altre persone.

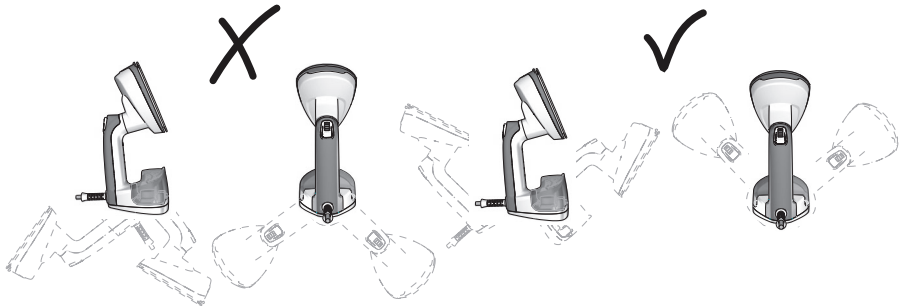

Fig. 20

Riempimento del serbatoio durante l'uso

Controllate sempre il livello dell'acqua rimasta nel serbatoio durante la stiratura.

1. Staccare la spina dalla presa di corrente elettrica. Lasciare raffreddare l'apparecchio per qualche minuto.
2. Ruotare la piastra in senso orario utilizzando l'apposita impugnatura. Posizionare la piastra in modalità stiratrice verticale (Fig. 2).
3. Rimuovere il serbatoio.
4. Capovolgere il serbatoio (Fig. 4).
5. Aprire il tappo del serbatoio (Fig. 5)
6. Riempire il serbatoio con acqua naturale fresca fino al livello MAX (Fig. 6).
7. Chiudere il tappo del serbatoio.
8. Inserire il serbatoio nella sua sede. Il corretto inserimento avviene con un "click" (Fig. 7).
9. Ruotare la piastra in senso antiorario utilizzando l'apposita impugnatura (Fig. 9). Posizionare la piastra in modalità ferro da stiro.
10. Inserire la spina nella presa di corrente.

Stiratura a vapore come ferro da stiro

La stiratura degli indumenti è possibile solo per quei tessuti che riportano il marchio dei tre punti (•••) sull'etichetta.

⚠ Attenzione. Rischio di ustioni.
Non toccare la piastra dell'apparecchio. Prima di ruotare la piastra per andare in posizione di ferro da stiro spegnere l'apparecchio. Attendere che l'apparecchio si sia completamente raffreddato.

- I**
1. Riempire il serbatoio con acqua.
 2. Posizionare il tessuto su un'asse da stiro.
 3. Ruotare la piastra in senso antiorario utilizzando l'apposita impugnatura (Fig. 9). Posizionare la piastra in configurazione ferro da stiro.
 4. Bloccare la piastra con il serbatoio. Sul serbatoio c'è un perno in plastica che deve bloccarsi nella sede presente sulla piastra (Fig. 8).
 5. Usare l'apparecchio come un normale ferro da stiro.

Attenzione. Rischio di ustioni.

 Non erogare mai vapore quando il ferro è in posizione verticale (Fig. 21).

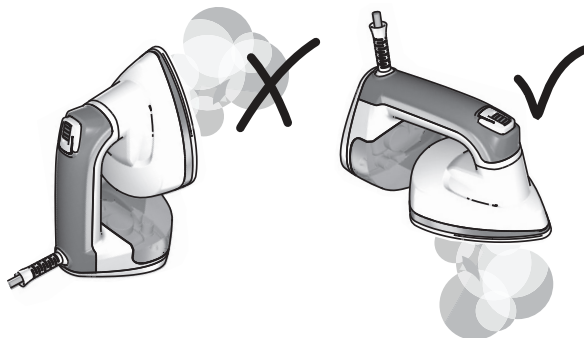



Fig. 21

Stiratura a secco come ferro da stiro

La stiratura degli indumenti è possibile solo per quei tessuti che riportano il marchio dei tre punti (•••) sull'etichetta.

Attenzione. Rischio di ustioni.

 Non toccare la piastra dell'apparecchio. Prima di ruotare la piastra per andare in posizione di ferro da stiro spegnere l'apparecchio. Attendere che l'apparecchio si sia completamente raffreddato.

1. Posizionare il tessuto su un'asse da stiro.
2. Ruotare la piastra in senso antiorario utilizzando l'apposita impugnatura (Fig. 9). Posizionare la piastra in modalità ferro da stiro.
3. Bloccare la piastra con il serbatoio. Sul serbatoio c'è un perno in plastica che deve bloccarsi nella sede presente sulla piastra (Fig. 8).
4. Usare l'apparecchio come un normale ferro da stiro.

Stiratura come stiratrice verticale

La stiratura degli indumenti è possibile solo per quei tessuti che riportano il marchio dei tre punti (•••) sull'etichetta.

Attenzione. Rischio di ustioni.

 Non toccare la piastra dell'apparecchio. Prima di ruotare la piastra per andare in posizione di ferro da stiro spegnere l'apparecchio. Attendere che l'apparecchio si sia completamente raffreddato.

1. Posizionare l'indumento su un appendi abiti.
2. Tirare l'indumento con la mano libera. Appoggiare l'apparecchio sulle pieghe dell'indumento. Premere il pulsante vapore (F) e poi rilasciarlo. Muovere l'apparecchio da destra verso sinistra. Muovere l'apparecchio dall'alto verso il basso. Premere più volte il pulsante vapore (F).
3. Per emettere un getto di vapore continuo e costante, spostare il cursore di blocco per vapore continuo verso l'alto (Fig. 12).
4. A fine stiratura, lasciare asciugare gli indumenti su un appendi abiti.

Ravvivare gli indumenti con la spazzola e rimuovere i pelucchi

Attenzione. Rischio di ustioni.

Non toccare la piastra dell'apparecchio. Prima di procedere al montaggio o alla rimozione degli accessori spegnere l'apparecchio. Attendere che l'apparecchio si sia completamente raffreddato.

Non utilizzare MAI la spazzola con l'apparecchio in configurazione ferro da stiro.

1. Montare la spazzola. Inserire prima la punta della spazzola (Fig. 14). Il corretto inserimento avviene con un "click" (Fig. 15).
2. Posizionare l'indumento su un appendi abiti. Tirare l'indumento con la mano libera. Appoggiare l'apparecchio sulle pieghe dell'indumento. Premere il pulsante vapore (F) e poi rilasciarlo. Muovere l'apparecchio da destra verso sinistra. Muovere l'apparecchio dall'alto verso il basso e spazzolare. Premere più volte il pulsante vapore (F).
3. Per emettere un getto di vapore continuo e costante, spostare il cursore di blocco per vapore continuo verso l'alto (Fig. 12).
4. A fine lavoro, lasciare asciugare gli indumenti su un appendi abiti.
5. Attendere che l'apparecchio si sia completamente raffreddato. Rimuovere la spazzola.

Rimuovere le pieghe dagli indumenti con l'accessorio per pieghe

Attenzione. Rischio di ustioni.

Prima di procedere al montaggio o alla rimozione degli accessori spegnere l'apparecchio. Attendere che l'apparecchio si sia completamente raffreddato.

Non utilizzare MAI l'accessorio per pieghe con l'apparecchio in configurazione ferro da stiro.

1. Rimuovere la spazzola.
2. Montare l'accessorio per pieghe. Il corretto inserimento avviene con un "click" (Fig. 17).
3. Posizionare l'indumento su un appendi abiti. Tirare l'indumento con la mano libera. Premere la leva dell'accessorio. Inserire il capo nella fessura. Premere il pulsante vapore (F) e poi rilasciarlo. Muovere l'apparecchio dall'alto verso il basso fino a rimuovere la piega (Fig. 14). Premere più volte il pulsante vapore (F).
4. Per emettere un getto di vapore continuo e costante, spostare il cursore di blocco per vapore continuo verso l'alto (Fig. 12).
5. Attendere che l'apparecchio si sia completamente raffreddato. Rimuovere l'accessorio per pieghe.

Tappezzeria, tende e tessuti

Le tende e gli indumenti possono essere trattati quando sono appesi. Tovaglie e tessuti da tappezzeria devono essere appesi ad un bastone, tipo quello per le tende. Prima di iniziare a stirare tessuti delicati, si consiglia di fare delle prove in un punto nascosto del capo come ad esempio un risvolto.

DOPO AVER USATO L'APPARECCHIO

Dopo aver usato l'apparecchio senza vapore

1. Staccare la spina dalla presa di corrente elettrica. Lasciare raffreddare l'apparecchio per qualche minuto.
2. Riporre l'apparecchio in un posto asciutto ed al riparo dalla portata dei bambini.

Dopo aver usato l'apparecchio con vapore

1. Lasciare uscire tutto il vapore residuo senza premere il pulsante vapore (F).
2. Staccare la spina dalla presa di corrente elettrica. Lasciare raffreddare l'apparecchio per qualche minuto.
3. Svuotare completamente il serbatoio dell'acqua in modo da evitare che il ristagno dell'acqua favorisca la formazione del calcare.
4. Riporre l'apparecchio in un posto asciutto ed al riparo dalla portata dei bambini.

PULIZIA E MANUTENZIONE



Attenzione. Rischio di ustioni.

Prima di procedere alla pulizia e alla manutenzione dell'apparecchio scollegare sempre la spina dalla presa di corrente. Lasciare raffreddare l'apparecchio per qualche minuto.



Attenzione. Rischio di danni materiali

Non avvolgere il cavo di alimentazione attorno all'apparecchio.

Non riporre l'apparecchio appoggiato sui pennelli della spazzola.

Pulizia dell'apparecchio

Pulire le parti in plastica con un panno umido non abrasivo e asciugarle con un panno asciutto. Non fare uso di prodotti abrasivi per pulire l'apparecchio.

Pulizia anti calcare

Si consiglia di effettuare questa operazione a intervalli regolari (una o due volte al mese) per prolungare la durata del vostro ferro da stiro. Trattandosi di un'attività che permette di rimuovere le incrostazioni di calcare e le impurità accumulate all'interno della piastra attraverso la fuoriuscita di vapore e acqua bollente, si suggerisce di svolgerla su un lavandino.

- Svolgere le operazioni indicate nel paragrafo "Riempimento del serbatoio durante l'uso".
- Tenere l'apparecchio in posizione orizzontale su un lavandino. Inserire la spina nella presa di corrente. Assicurarsi che la spia di funzionamento (D) abbia smesso di lampeggiare.
- Premere il pulsante vapore (F) per 5 volte consecutive. Si avvierà la funzione di autopulizia "SELF CLEAN" e dai fori della piastra usciranno vapore e acqua bollente, che rimuoveranno le incrostazioni di calcare e le impurità accumulatisi all'interno della piastra.
- Muovere con delicatezza il ferro da stiro avanti e indietro, fino a svuotare completamente il serbatoio.
- Staccare la spina dalla presa di corrente elettrica. Lasciare raffreddare l'apparecchio per qualche minuto e ripetere l'operazione.
- Accertarsi che la piastra sia completamente asciutta prima di riporre il ferro.

Prima di utilizzare l'apparecchio, pulire la piastra su un vecchio panno di stoffa per assicurarsi che la piastra ed il serbatoio siano puliti e per permettere la vaporizzazione dell'acqua rimasta nei

condotti in seguito a test.

Pulizia del serbatoio

Per la pulizia del serbatoio, inserire acqua fresca, sciacquare e svuotare.



Attenzione. Rischio di danni materiali

Non inserire aceto, decalcificanti o altre sostanze profumanti nel serbatoio: pena l'immediata decadenza della garanzia.

La garanzia non copre danni derivati da intasamenti dovuti al calcare.

Pulizia della piastra e dell'involucro

Gli eventuali depositi e altre parti residue presenti sulla piastra possono essere tolti utilizzando un panno imbevuto di soluzione di acqua e aceto.

Pulire le parti in plastica con un panno umido non abrasivo e asciugarle con un panno asciutto.

Pulizia degli accessori

1. Rimuovere gli accessori dall'apparecchio.
2. Per pulire la spazzola, rimuovere la polvere con le mani.
3. Per pulire l'accessorio per pieghe, muovere l'accessorio da destra verso sinistra su un asciugamano pulito.

WITH REGARD TO THIS MANUAL

This appliance is made in conformity with appropriate European Regulations in force, to protect the user wherever possible from potential hazards. Even if you are familiar with this type of appliance, carefully read this manual before use. Only use this appliance for the purpose it is designed for in order to prevent accidents and damage. Keep this manual close by for future consultation. If you should decide to give this appliance to other people, remember to also include these instructions. The information provided in this manual is marked with the following symbols indicating:

 Danger for children

 Danger due to electricity

 Danger of damage originating from other causes

 Warning of burns

 Caution. Property damage

DANGER warns of possible serious injury or danger of death

WARNING warns of injuries and serious damage to property

CAUTION warns of minor injuries or damage to property

INTENDED USE

The appliance is designed to iron and revive fabrics.

The appliance can be used with or without water.

The appliance must be used indoors and in dry environments. Do not use the appliance outdoors or in rooms with high humidity.

SAFETY WARNINGS

READ THESE INSTRUCTIONS CAREFULLY.

- This appliance is intended to be used in household and similar applications. Any other use of the appliance is not intended by the Manufacturer who does not accept any responsibility for damages of any kind caused by improper use of the appliance itself. Improper use also results in any form of warranty being forfeited.
- We decline any responsibility resulting from misuse or any use other than those covered in this booklet.
- We suggest you keep the original box and packaging, as our free-of-charge service does not cover any damage resulting from inadequate packaging of the product when this is sent back to an Authorised Service Centre.
- Using accessories not recommended or not supplied by the manufacturer of the appliance may entail risks of fire, electric shock or injuries to people.

Danger for children

- The appliance can be used by children aged 8 years and up only if they are monitored by a responsible person or if they have received instructions regarding the appliance safe use and if they have understood the dangers which may arise during the appliance use.
- Cleaning and user maintenance shall not be made by children unless they are

aged from 8 years and above and supervised. Children must be supervised at all times to ensure they do not play with the appliance.

- Keep the iron and its cord out of reach of children less than 8 years of age when it is energized or cooling down
- Do not leave the packaging near children because it is potentially dangerous.
- In the event that this appliance is to be disposed of, it is suggested that the power cord is cut off. It is also recommended that all potentially dangerous components including the power cord are rendered harmless to prevent personal injury. Do not let children play with the appliance or its components.
- Store the appliance in a safe place, out of reach of children.

Danger due to electricity

- This appliance can be used by persons who have reduced physical sensory or mental capabilities, or lack of experience and knowledge, only if they are monitored by a responsible person or if they have received and understood instructions regarding the appliance safe use and if they have understood the dangers which may arise during the appliance use.
- Before plugging the appliance into the mains socket, ensure that the voltage shown on the rating plate matches the local voltage supply.
- Always connect the appliance to an earthed socket.
- Do not immerse the appliance in water or other liquids.
- Do not use the appliance with wet hands or bare feet.
- If the power cord is damaged, it must be replaced by the manufacturer or by its Technical Assistance Service or by a similarly qualified person in order to avoid any hazard.
- Do not plug any other high power appliance (electric heaters, irons, radiators, etc.) into the same socket. Danger of electric overload.
- Remove the plug from the electrical outlet before filling the tank with water.
- Do not put the tank in its seat if it is wet. Clean the tank with a dry cloth.

Danger of damage originating from other causes

- Fill up the tank with water before starting up the appliance. Be sure to unplug the appliance before pouring water into the tank.
- Turn on the appliance only when it is in working position.
- When placing the iron on its stand, ensure that the surface on which the stand is placed is stable.
- Never leave the appliance unattended when it is connected to the power supply.
- When you must be away even for a short time, place the appliance on a stable and horizontal surface. Turn off the appliance and always unplug the electric power cord.
- The appliance is not to be used if it has been dropped, if there are visible sign of damage, faults or suspected defects after dropping or if it is leaking water. Imme-

diately unplug it from the socket-outlet. Never operate the appliance if defective. To prevent any accident, all repairs, including the replacement of the power cord, must be carried out by an Authorised Service Centre or by suitably qualified personnel. Otherwise, the warranty may be revoked.

Warning of burns

- Never try to use the appliance turned to yourself to iron the garments you wear.
- Do not touch the metal parts of the appliance, the hot water or the steam when it is in operation and for several minutes after it is turned off since it could cause burns.
- Danger of burns. The construction characteristics of the appliance this publication refers to do protect the user from possible contact with the steam dispenser while it is being used or for several minutes after it is turned off.
- Care should be taken when using the appliance due to the emission of steam.
- During the ironing operations supporting the dispenser on the support with the nozzles turned on the opposite side with respect to your position.
- After turning off the appliance and pulled the plug from the socket leave it on the ground.
- Unplug the appliance during filling and cleaning.



Never aim the jet of steam towards equipment containing electrical parts (ex. inside ovens).

- Do not touch the appliance soleplate. Before turning the soleplate to move it in steam iron position turn off the appliance. Wait until the appliance has completely cooled.
- Before proceeding with the accessories installation or removal, turn off the appliance. Wait until the appliance has completely cooled.

 **Warning.** Hot surface.

Caution. Property damage

- Fully unwind the cord before use.
- The use of extensions not approved by the manufacturer can result in damage to property and personal injury.
- Using the appliance with no water in the boiler may damage the pump. Check the water level in the tank on a regular basis.
- Do not use sparkling (carbonated) water. If your water supply is very hard, we suggest you use demineralised water instead.
- Do not pull the power cord to unplug the appliance.
- The appliance must only be cleaned with a soft, slightly damp, cloth after unplugging the appliance and allowing all its parts to cool down. Never use solvents which may damage the plastic parts.
- Do not pour vinegar, descalers or other scented substances into the tank. Penalty

the end of warranty.

- The appliance does not need descaling for correct use.
 - Before storing the appliance unplug it from the mains supply. Wait for the appliance to cool down (at least 30 minutes). Fully empty the tank.
 - Before cleaning or maintenance, always disconnect the plug from the mains supply. Let the appliance to cool down for a few minutes.
 - Do not store the appliance resting on the brush bristles
 - Do not leave the appliance exposed to weathering (rain, sun, etc.).
-  For proper disposal of the product in accordance with the European Directive 2012/19/EU please read the dedicated leaflet attached to the product.

• ALWAYS KEEP THESE INSTRUCTIONS.

Identification data

The rating plate under the power base shows the following identification data of the appliance:

- manufacturer and CE marking
- model (Model.)
- serial number (SN)
- electrical supply voltage (V) and frequency (Hz)
- electrical power consumption (W)
- assistance toll-free phone number

Always give the model and serial number to the Authorised Service Centres when requesting assistance.

SUGGESTIONS

Before you start to use the appliance check the instructions on the fabric label. If you do not know the composition of the article to be ironed, choose a part of the article which will not be seen. Make a test in this point.

Do not use the appliance on silk or velvet fabric. Some garments are ironed well upside down or from the bottom upward.

If the nozzles begin to be clogged, you will hear a gurgling noise. Regularly check the cleanliness of the nozzles.

For harder and thicker garments it is necessary to move the brush several times on them.

DESCRIPTION OF THE APPLIANCE

- A - Power cord
- B - Support base
- C - Water tank
- D - Operation indicator
- E - Continuous steam lock slider
- F - Steam button
- G - Handle
- H - Plate with nozzles
- I - Wrinkles accessory
- J - Brush

INSTRUCTIONS FOR USE

EN

1 - Iron position



2 - Garment steamer position

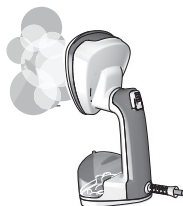

3 - From Iron to Garment steamer position



A Put the iron in vertical position



B Hold the iron at the base



C Turn the soleplate clockwise using the specific handle

Filling the tank before use



Danger. Risk of electric shock

Remove the plug from the electrical outlet before filling the tank with water.

Do not put the tank in its seat if it is wet. Clean the tank with a dry cloth.

1. Remove the components from the box.
2. Place the appliance on a horizontal and stable surface.
3. Totally unwind the power cord.
4. Turn the soleplate clockwise using the specific handle. Place the soleplate in Garment mode (Fig. 2).
5. Remove the tank from its seat (Fig. 3).
6. Turn the tank upside down (Fig. 4).
7. Open the tank cap (Fig. 5)
8. Fill the tank with fresh natural water up to the MAX level (Fig. 6).

In the case of particularly calcareous waters (with hardness greater than 20°f) use a mixture composed of 50% of tap water and 50% of demineralised water.

9. Close the tank cap.
10. Fit the tank into its seat. The correct insertion is done with a “click” (Fig. 7).
11. Turn the soleplate counterclockwise using the specific handle (Fig. 9). Position the soleplate in steam iron mode.

12. Block the soleplate with the tank. On the tank there is a plastic pivot that has to be blocked in the seat on the soleplate (Fig. 8).

NEVER fill the tank beyond the MAX level. The product functions with normal tap water. Never use pure demineralized water.

Do not add any additives or chemicals (such as for example, amides, starches, perfume or other): Otherwise, the warranty may be revoked.

Switching on the appliance

The first time the appliance is switched on, it is possible to see a light emission of smoke: This transitory effect is perfectly normal and will disappear very soon.

1. Insert the plug into a power outlet. The operation indicator (D) starts flashing. The plate starts to warm up. When the on/off switch light remains on, the appliance has reached the temperature and is ready for use.

Before using the appliance, clean the soleplate on an old cloth to make sure that the soleplate and tank are clean and to allow residual test water that has remained inside the pipes to vaporize.

2. Press the steam button (F) and keep it pressed several times until you see the steam. Steam does not come out immediately after pressing the steam button, because the water has to pass from the tank to the steam generator.

3. Pass the appliance on the cloth.

4. Place the fabric on an ironing board. Pass the appliance on the garment. Press the steam button (F) and keep it pressed.

5. To emit a continuous and constant jet of steam, press the steam button. Move the continuous steam lock slider upwards (Fig. 10).

Warning. Risk of burns. Risk of fire
 Use the appliance only with horizontal or vertical movements from the bottom upwards and vice versa. Do not use the appliance upside down, with the nozzles upwards (Fig. 20). Danger of hot water leakage from the nozzles. Danger of fire.

Warning. Risk of burns
 Do not use the appliance on fabrics that are held by other people.

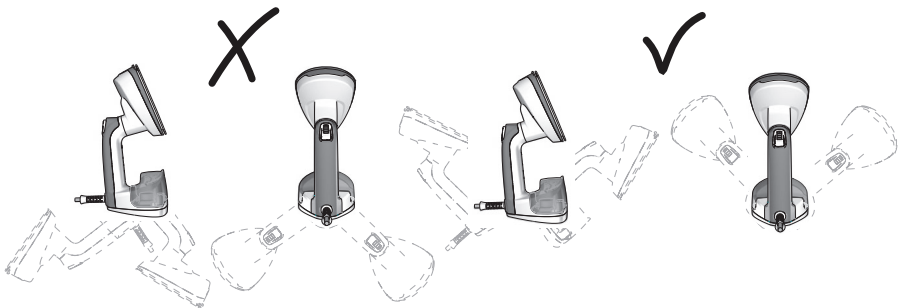

Fig. 20

Filling the boiler during use

Always check the level of water in the tank while you are ironing.

1. Unplug the appliance from the electric outlet. Let the appliance to cool down for a few minutes.
2. Turn the soleplate clockwise using the specific handle. Place the soleplate in Garment mode (Fig. 2).
3. Remove the tank.
4. Turn the tank upside down (Fig. 4).
5. Open the tank cap (Fig. 5)
6. Fill the tank with fresh natural water up to the MAX level (Fig. 6).
7. Close the tank cap.
8. Fit the tank into its seat. The correct insertion is done with a “click” (Fig. 7).
9. Turn the soleplate counterclockwise using the specific handle (Fig. 9). Position the soleplate in steam iron mode.
10. Insert the plug into a power outlet.

Steam ironing as steam iron

Garments ironing is possible only for those fabrics that have the three-point mark (***) label.

Warning. Risk of burns.

Do not touch the appliance soleplate. Before turning the soleplate to move it in steam iron position turn off the appliance. Wait until the appliance has completely cooled.

1. Fill the tank with water.
2. Place the fabric on an ironing board.
3. Turn the soleplate counterclockwise using the specific handle (Fig. 9). Reposition the soleplate in steam iron mode.
4. Block the soleplate with the tank. On the tank there is a plastic pivot that has to be blocked in the seat on the soleplate (Fig. 8).
5. Use the iron as a normal steam iron.

Warning. Risk of burns.

Do not use the steam with the iron in vertical position (Fig. 21).

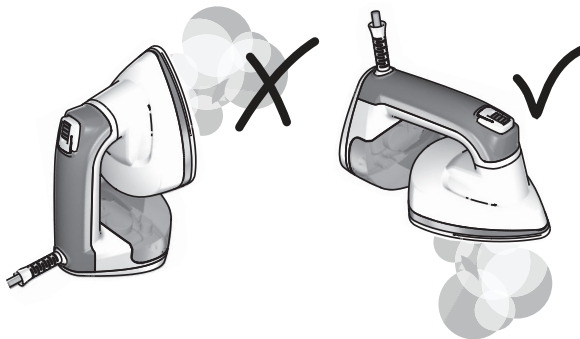

Fig. 21

Dry ironing as steam iron

Garments ironing is possible only for those fabrics that have the three-point mark (***) label.

Warning. Risk of burns.

Do not touch the appliance soleplate. Before turning the soleplate to move it in steam iron position turn off the appliance. Wait until the appliance has completely cooled.

1. Place the fabric on an ironing board.
2. Turn the soleplate counterclockwise using the specific handle (Fig. 9). Position the soleplate in steam iron mode.
3. Block the soleplate with the tank. On the tank there is a plastic pivot that has to be blocked in the seat on the soleplate (Fig. 8).
4. Use the iron as a normal steam iron.

Ironing as Garment steamer

Garments ironing is possible only for those fabrics that have the three-point mark (***) label.

Warning. Risk of burns.

Do not touch the appliance soleplate. Before turning the soleplate to move it in steam iron position turn off the appliance. Wait until the appliance has completely cooled.

1. Place the garment on a folding rack.
2. Pull the garment with your free hand. Place the appliance on the garment folds. Press the steam button (F) and then release it. Move the appliance from right to left. Move the appliance from the bottom upwards. Press the steam button (F) several times.
3. To emit a continuous and constant jet of steam, move the continuous steam lock slider upwards (Fig. 12).
4. When you finish ironing let the clothes dry on the hanger.

Freshen the clothes with the brush and remove the lint

Warning. Risk of burns.

Do not touch the appliance soleplate. Before proceeding with the accessories installation or removal, turn off the appliance. Wait until the appliance has completely cooled.

NEVER use the brush when the appliance is in steam iron mode.

1. Attach the brush. First insert the brush tip (Fig. 14). The correct insertion is done with a “click” (Fig.15).
2. Place the garment on a folding rack. Pull the garment with your free hand. Place the appliance on the garment folds. Press the steam button (F) and then release it. Move the appliance from right to left. Move the appliance from the bottom upwards and brush. Press the steam button (F) several times.
3. To emit a continuous and constant jet of steam, move the continuous steam lock slider upwards (Fig. 12).
4. At the end of the work, allow to dry clothes on the folding rack.
5. Remove the brush after the appliance has completely cooled.

Remove the wrinkles from the clothes with the wrinkles accessory



Warning. Risk of burns.

Before proceeding with the accessories installation or removal, turn off the appliance. Wait until the appliance has completely cooled.

NEVER use the wrinkles accessory when the appliance is in steam iron mode.

1. Remove the brush.
2. Assemble the wrinkles accessory. The correct insertion is done with a “click” (Fig. 17).
3. Place the garment on a folding rack. Pull the garment with your free hand. Push the accessory lever. Insert the cloth in the slit. Press the steam button (F) and then release it. Move the appliance from the top to bottom until you removed the wrinkle (Fig. 14). Press the steam button (F) several times.
4. To emit a continuous and constant jet of steam, move the continuous steam lock slider upwards (Fig.12).
5. Remove the wrinkles accessory after the appliance has completely cooled.

Upholstery, curtains and fabrics

The tents and garments can be treated when they are hanging. Tablecloths and upholstery fabrics must be hung on a rod, like a curtain rod. Before you start ironing delicate fabrics, it is recommended to test it in a hidden part of the garment such as a flap.

AFTER USING THE DEVICE

After using the appliance without steam

1. Unplug it from the electric outlet. Let the appliance to cool down for a few minutes.
2. Put the appliance in a dry place and away from the reach of children.

After using the appliance with steam

1. Let out all the residual steam without pressing the steam button (F).
2. Unplug it from the electric outlet. Let the appliance to cool down for a few minutes.
3. Empty the water tank completely so as to prevent the water from stagnating, which may form lime deposit.
4. Put the appliance in a dry place and away from the reach of children.

CLEANING AND MAINTENANCE



Warning. Risk of burns.

Before cleaning or maintenance, always disconnect the plug from the mains supply. Let the appliance to cool down for a few minutes.



Caution. Risk of material damage

Do not wind the power cord around the appliance.

Do not store the appliance resting on the brush bristles.

Cleaning the appliance

Clean plastic parts with a damp, non-abrasive cloth and dry them with a dry cloth. Do not use abrasive products to clean the device.

Descaling cleaning

To prolong the life of your iron, we recommend that this procedure be carried out at regular intervals (once or twice a month). This is an activity that allows you to remove the limescale deposits and the impurities from inside the soleplate thanks to the steam and hot water, we suggest you to carry out this operation over a basin.

- Carry out the operations described in the paragraph "Filling the tank during use".
- Keep the appliance in horizontal position over a basin. Insert the plug into a power outlet. Make sure that the operation indicator light (D) is not blinking.
- Press quickly the steam button (F) for 5 times. The "SELF CLEAN" function will be activated and steam and hot water will come out from the soleplate holes removing limescale and deposits from within the soleplate.
- Gently move the iron back and forth until the tank is completely emptied.
- Unplug from the electric outlet. Let the appliance to cool down for a few minutes and repeat the operation.
- Make sure that the soleplate is completely dry before storing the iron.

Before using the appliance, clean the soleplate on an old cloth to make sure that the soleplate and tank are clean and to allow residual test water that has remained inside the pipes to vaporize.

Tank cleaning

To clean the tank, insert fresh water, rinse and drain.



Caution. Risk of material damage

Do not pour vinegar, descales or other scented substances into the tank. Penalty the end of warranty.

The warranty does not cover damage caused by clogging due to lime.

Cleaning the soleplate and shell

Any deposits and other residue on the soleplate can be removed using a cloth soaked in a water and vinegar solution.

Clean plastic parts with a damp, non-abrasive cloth and dry them with a dry cloth.





Cleaning the accessories

1. Remove accessories from the appliance.
2. To clean the brush, remove the dust with your hands.
3. To clean the wrinkles accessory, move it from right to left on a dry towel.

A PROPOS DU MANUEL

Même si les appareils ont été réalisés en conformité avec les Normes européennes spécifiques en vigueur, et que toutes les pièces potentiellement dangereuses sont protégées, lisez avec attention ces avertissements et n'utilisez l'appareil que pour ce que il a été conçu, afin d'éviter les blessures et les dommages. Garder ce livret à porté de main pour les futures consultations. Si vous désirez ensuite céder cet appareil à d'autres personnes, rappelez-vous d'inclure ces instructions.

Les informations reportées dans ce manuel sont marquées des symboles suivants qui indiquent:

-  Danger pour les enfants
-  Danger électrique
-  Dangers provenant d'autres causes
-  Avertissements sur les brûlures
-  Attention. Dommages matériels

DANGER : met en garde contre les blessures graves et les dangers mortels

AVERTISSEMENT : met en garde contre les blessures et les dégâts matériels importants

ATTENTION : met en garde contre les blessures légères et les dégâts matériels

UTILISATION PRÉVUE

Cet appareil a été conçu pour repasser et rafraichir les tissus.

L'appareil peut être utilisé avec ou sans eau.

Cet appareil doit être utilisé dans une pièce fermée, en milieu sec. Ne pas utiliser cet appareil en plein air ou dans une pièce avec un fort pourcentage d'humidité.

AVERTISSEMENTS POUR LA SÉCURITÉ

LISEZ ATTENTIVEMENT CES INSTRUCTIONS.

- Cet appareil est destiné à être employé pour les tâches domestiques et similaires. Le fabricant ne prévoit aucune autre utilisation de l'appareil et il se dégage de toute responsabilité pour les dommages de toute nature, découlant d'un emploi inapproprié de l'appareil. Un usage inapproprié déterminerait également l'annulation de toute forme de garantie.
- Le constructeur décline toute responsabilité pour une utilisation erronée ou pour des emplois autres que ceux prévus par ce livret.
- Il est conseillé de conserver l'emballage d'origine vu que l'assistance gratuite ne joue pas pour les dommages causés par un emballage du produit non adéquat lors de l'expédition à un service après-vente agréé.
- L'utilisation d'accessoires non conseillés ou non fournis par le fabricant peut comporter des risques d'incendie, de choc électrique ou de blessure.

Danger pour les enfants

- L'appareil peut être utilisé par les enfants de plus de 8 ans à condition qu'ils soient suivis par un adulte responsable ou qu'ils aient été informés du fonctionnement de l'appareil pour l'utiliser en toute sécurité et en toute conscience face aux dangers pouvant découler de son utilisation.

- Le nettoyage et l'entretien effectués par l'utilisateur ne doivent pas être délégués aux enfants, à moins qu'ils aient plus de 8 ans et soient surveillés par un adulte. Il faut surveiller les enfants pour être certain qu'ils ne jouent pas avec l'appareil.
- Toujours conserver l'appareil et le cordon d'alimentation hors de la portée des enfants de moins de 8 ans.
- Les éléments de l'emballage ne doivent pas être laissés à la portée des enfants car ils représentent une source de danger.
- Lorsqu'on décidera de jeter cet appareil, il est recommandé de le mettre hors d'usage en coupant le câble d'alimentation. Il est également recommandé de protéger les parties susceptibles de constituer un danger spécialement pour les enfants qui pourraient se servir de l'appareil pour jouer.
- Ranger l'appareil en lieu sûr, hors de la portée des enfants.

Danger électrique

- L'appareil peut être utilisé par des personnes ayant des capacités physiques, sensorielles ou mentales réduites, ou dépourvues d'expérience, de connaissance, à condition qu'elles soient suivies par un adulte responsable ou qu'elles aient compris les instructions fournies concernant l'utilisation en toute sécurité et des dangers pouvant découler de l'utilisation.
- Avant de brancher l'appareil, assurez-vous que la tension indiquée sur la plaque correspond effectivement à celle du réseau.
- L'utilisation de rallonges électriques non autorisées par le fabricant de l'appareil peut causer des dommages et provoquer également des accidents.
- Branchez toujours l'appareil à une prise pourvue de mise à terre.
- Ne trempez pas l'appareil dans l'eau ni dans tout autre liquide.
- Ne pas utiliser l'appareil avec les mains mouillées ou pieds-nus.
- Si le cordon d'alimentation est endommagé, il doit être substitué par le Fabricant ou par son service d'Assistance Technique ou par une personne avec une qualification pareille, pour éviter chaque risque.
- Ne brancher aucun autre appareil à haute puissance (poêle, fer à repasser, radiateur, etc.) sur la même prise de courant. Danger de surcharge électrique.
- Ôter la fiche de la prise de courant avant de remplir le réservoir d'eau.
- Ne pas introduire le réservoir dans son logement s'il est mouillé. Nettoyer le réservoir avec un chiffon sec.

Dangers provenant d'autres causes

- Remplir le réservoir d'eau avant de faire fonctionner l'appareil. Le remplissage en eau s'effectue avec l'appareil débranché de la prise de courant.
- Allumez l'appareil uniquement lorsqu'il est en position de travail.
- Mettre l'appareil sur une surface horizontale et stable.
- Ne laissez pas l'appareil sans surveillance lorsqu'il est branché.
- Si on doit s'absenter, même pour peu de temps, disposer l'appareil sur une sur-

face horizontale et stable. Eteindre l'appareil et toujours débrancher le cordon d'alimentation électrique de la prise de courant.

- Ne pas utiliser l'appareil s'il est tombé, s'il y a des dommages visibles, s'il fonctionne mal, si on soupçonne un défaut après une chute ou encore en cas de fuite d'eau. Débrancher immédiatement la fiche de la prise de courant. Ne jamais mettre l'appareil en marche s'il est défectueux. Toutes les réparations, y compris le remplacement du cordon d'alimentation, doivent être effectuées uniquement par le service après-vente ou un réparateur agréé afin d'éviter tout risque. Ne pas se conformer à cette règle entraîne la déchéance de la garantie.



Avertissements sur les brûlures

- Ne jamais utiliser l'appareil sur soi en le dirigeant vers les vêtements que l'on porte.
- Ne pas toucher les parties métalliques de l'appareil, l'eau chaude ou la vapeur lorsque le balai fonctionne, ou dans les minutes suivant l'extinction du balai, car on pourrait se brûler gravement.
- Danger de brûlures. Les caractéristiques de construction de l'appareil, objet de cette publication, ne permettent pas de protéger l'utilisateur du possible contact avec le distributeur de vapeur tant pendant l'utilisation prévue que dans les minutes suivantes son arrêt.
- Faire attention quand on utilise l'appareil pendant l'émission de vapeur.
- Pendant le repassage, le distributeur de vapeur doit être posé sur son support et les buses dirigées du côté opposé à l'utilisateur.
- Après avoir éteint l'appareil et débranché la fiche de la prise de courant, le laisser reposer au sol.



Ne jamais diriger le jet de vapeur vers les personnes, les animaux ou les plantes, ni vers des appareils qui contiennent des parties électriques (par exemple vers l'intérieur d'un four).



Attention. Surface chaude.



Attention. Dommages matériels

- Dérouler complètement le câble avant utilisation.
- L'utilisation de rallonges électriques non autorisées par le fabricant de l'appareil peut provoquer des dégâts et des accidents.
- N'utilisez pas le fer sans eau car la pompe pourrait être endommagée. Contrôler régulièrement le niveau d'eau dans le réservoir.
- N'utilisez jamais d'eau gazeuse (additionnée d'anhydride de carbone). Au cas où l'eau serait particulièrement calcaire il est conseillé d'utiliser de l'eau déminéralisée.
- Ne pas débrancher la fiche de la prise de courant en tirant sur le cordon.
- Une fois que l'appareil aura été débranché et que toutes les parties auront refroidi, il sera possible de le nettoyer exclusivement avec un chiffon non abrasif

et à peine humide. N'utilisez jamais de solvants car ils altèrent les parties en plastique.

- Ne pas verser de vinaigre, décalcifiant ou autres substances parfumées dans le réservoir. Sous peine d'annulation immédiate de la garantie.
 - L'appareil n'a pas besoin de décalcification pour une utilisation correcte.
 - Avant de ranger l'appareil, déconnecter la fiche du câble d'alimentation de la prise de courant. Attendre que l'appareil soit refroidi (au moins 30 minutes). Vider complètement le réservoir.
 - Débrancher la fiche de la prise de courant avant de chaque intervention de nettoyage ou maintenance. Laisser refroidir l'appareil quelques minutes.
 - Ne pas ranger l'appareil en le posant sur les poils de sa brosse.
 - Ne pas laisser l'appareil exposé aux agents atmosphériques (pluie, soleil, etc.).
-  Pour éliminer correctement le produit, aux sens de la Directive Européenne 2012/19/EU, lire la notice jointe au produit.

• GARDER TOUJOURS CE MODE D'EMPLOI.

Données d'identification

Les données d'identification de l'appareil se trouvent sur l'étiquette placée sous la base d'alimentation:

- fabricant et marque CE
- Modèle (Mode.)
- n° di matricule (SN)
- tension d'alimentation (V) et fréquence (Hz)
- puissance électrique absorbée (W)
- numéro vert

Indiquer le modèle et le numéro de matricule si on doit s'adresser aux centres d'assistance agréés.

CONSEILS

Avant d'utiliser l'appareil, vérifier les indications figurant sur l'étiquette du tissu. Si vous ignorez la composition du tissu à repasser, chercher un point de tissu qui n'est pas visible. Faire un essai à cet endroit.

Ne pas utiliser l'appareil sur les tissus en soie ou en velours. Certains tissus se repassent bien à l'envers ou du bas vers le haut.

Si les buses commencent à se boucher, on entendra un bruit ressemblant à un gargouillis. Contrôler régulièrement la propreté des trous à vapeur.

Les vêtements plus rêches et épais nécessitent plus d'un passage avec la brosse.

DESCRIPTION DE L'APPAREIL

- A - Cordon d'alimentation
- B - Base d'appui
- C - Réservoir d'eau
- D - Témoin de fonctionnement
- E - Curseur de blocage pour vapeur continue
- F - Bouton vapeur
- G - Poignée
- H - Semelle avec trous à vapeur (buses)
- I - Accessoire pour les plis
- J - Brosse

FR

MODE D'EMPLOI

1 - Position en tant que fer à repasser



2 - Position en tant que défroisseur vertical



3 - Du fer à repasser au défroisseur vertical



A Placer le fer en position verticale



B Tenir le fer à la base



C Faire pivoter la semelle dans le sens des aiguilles d'une montre en utilisant la poignée

Remplissage du réservoir avant l'emploi



Danger. Risque d'électrocution

Ôter la fiche de la prise de courant avant de remplir le réservoir d'eau.

Ne pas introduire le réservoir dans son logement s'il est mouillé. Nettoyer le réservoir avec un chiffon sec.

1. Retirer les composants de l'emballage.
2. Mettre l'appareil sur une surface horizontale et stable.
3. Dérouler complètement le cordon d'alimentation.
4. Faire pivoter la semelle dans le sens des aiguilles d'une montre en utilisant la poignée. Positionner la semelle en mode repassage vertical (Fig. 2).
5. Retirer le réservoir de son emplacement (Fig. 3).
6. Retourner le réservoir (Fig. 4).
7. Ouvrir le bouchon du réservoir (Fig. 5)
8. Remplir le réservoir avec de l'eau froide du robinet jusqu'au niveau MAX (Fig. 6).

Dans le cas d'une eau particulièrement calcaire (avec une dureté supérieure à 20°f), utiliser un mélange fait à 50% d'eau du robinet et 50% d'eau déminéralisée.

9. Fermer le bouchon du réservoir.
10. Introduire le réservoir dans son logement. Lorsque l'engagement est correct, un "clic" se produit (Fig. 7).
11. Faire pivoter la semelle dans le sens contraire des aiguilles d'une montre en utilisant la poignée (Fig. 9). Positionner la semelle en mode fer à repasser.
12. Bloquer la semelle avec le réservoir. Sur le réservoir il y a un ergot en plastique qui doit se bloquer dans le siège prévu sur la semelle (Fig. 8).

Ne JAMAIS remplir le réservoir au-delà du niveau MAX. Le produit fonctionne avec l'eau du robinet. Ne jamais utiliser d'eau déminéralisée pure.

Ne pas ajouter d'additif ou de substances chimiques (comme l'amidon, l'apprêt, le parfum ou autre): peine de faire immédiatement déchoir la garantie.

Allumage de l'appareil

Lors de la première mise en marche, il est possible qu'un peu de fumée sorte de l'appareil: Il s'agit d'un phénomène normal qui disparaîtra rapidement.

1. Introduire la fiche dans la prise de courant. Le voyant sur le corps du fer commence à clignoter (D). La semelle commence à chauffer. Lorsque le voyant de l'interrupteur de mise en marche est allumé en mode fixe, cela signifie que l'appareil est arrivé à température et peut être utilisé. Avant d'utiliser l'appareil, nettoyer la semelle sur un vieux chiffon pour s'assurer que la semelle et le réservoir sont propres et pour permettre la vaporisation de l'eau restée dans les conduits après le test.
2. Appuyer et maintenir appuyé le bouton de la vapeur (F) plusieurs fois jusqu'à ce que la vapeur sorte. La vapeur ne sort pas immédiatement lorsqu'on appuie sur le bouton vapeur car l'eau doit passer du réservoir au générateur de vapeur.
3. Passer l'appareil sur un chiffon en tissu.
4. Disposer le tissu sur une table à repasser. Passer l'appareil sur le vêtement. Appuyer et maintenir appuyé le bouton de la vapeur (F).

5. Pour obtenir un jet de vapeur continu et constant, appuyer sur le bouton vapeur. Déplacer vers le haut le curseur de blocage pour la vapeur continue (Fig. 10).



Attention. Risque de brûlures. Risque d'incendie

Utiliser l'appareil seulement avec des mouvements horizontales ou verticales du bas vers le haut et vice versa. Ne pas utiliser l'appareil à l'envers, avec les buses vers le haut (Fig. 20). Risque de fuite d'eau chaude par les buses. Danger d'incendie.



Attention. Risque de brûlures

Ne pas utiliser l'appareil pour rafraîchir des vêtements portés par d'autres personnes.

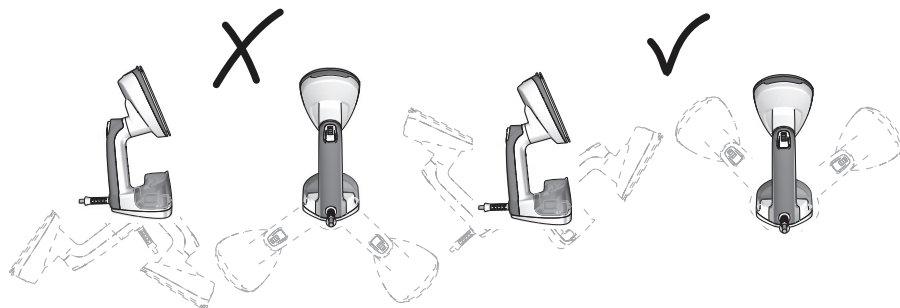

Fig. 20

Remplissage du réservoir durant l'emploi

Toujours contrôler le niveau d'eau qu'il reste dans le réservoir pendant le repassage.

1. Débrancher la fiche de la prise de courant. Laisser refroidir l'appareil quelques minutes.
2. Faire pivoter la semelle dans le sens des aiguilles d'une montre en utilisant la poignée. Positionner la semelle en mode repassage vertical (Fig. 2).
3. Retirer le réservoir.
4. Retourner le réservoir (Fig. 4).
5. Ouvrir le bouchon du réservoir (Fig. 5)
6. Remplir le réservoir avec de l'eau froide du robinet jusqu'au niveau MAX (Fig. 6).
7. Fermer le bouchon du réservoir.
8. Introduire le réservoir dans son logement. Lorsque l'engagement est correct, un "clic" se produit (Fig. 7).
9. Faire pivoter la semelle dans le sens contraire des aiguilles d'une montre en utilisant la poignée (Fig. 9). Positionner la semelle en mode fer à repasser.
10. Introduire la fiche dans la prise de courant.

Repassage à la vapeur en tant que fer à repasser

Les vêtements peuvent être repassés à condition de les trois points (***) figurent sur l'étiquette des caractéristiques du tissu.



Attention. Risque de brûlures.

Ne pas toucher la semelle de l'appareil. Avant de tourner la semelle pour aller à la positions fer à repasser, éteindre l'appareil. Attendre que l'appareil ait complètement refroidi.

1. Remplir d'eau le réservoir.

2. Disposer le tissu sur une table à repasser.
3. Faire pivoter la semelle dans le sens contraire des aiguilles d'une montre en utilisant la poignée (Fig. 9). Positionner la semelle en mode fer à repasser.
4. Bloquer la semelle avec le réservoir. Sur le réservoir il y a un ergot en plastique qui doit se bloquer dans le siège prévu sur la semelle (Fig. 8).
5. Utiliser l'appareil comme un normal fer à repasser.



Attention. Risque de brûlures.

Ne jamais émettre de la vapeur quand le fer est en position vertical (Fig. 21).

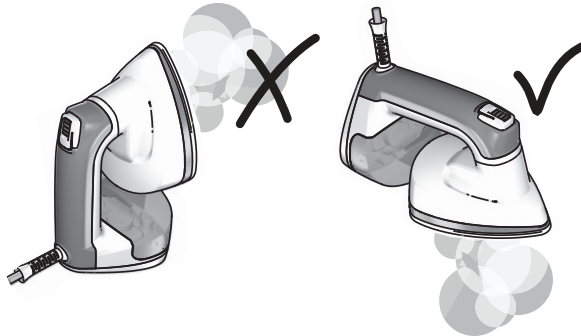

Fig. 21

Repassage à sec en tant que fer à repasser

Les vêtements peuvent être repassés à condition de les trois points (***) figurent sur l'étiquette des caractéristiques du tissu.



Attention. Risque de brûlures.

Ne pas toucher la semelle de l'appareil. Avant de tourner la semelle pour aller à la positions fer à repasser, éteindre l'appareil. Attendre que l'appareil ait complètement refroidi.

1. Disposer le tissu sur une table à repasser.
2. Faire pivoter la semelle dans le sens contraire des aiguilles d'une montre en utilisant la poignée (Fig. 9). Positionner la semelle en mode fer à repasser.
3. Bloquer la semelle avec le réservoir. Sur le réservoir il y a un ergot en plastique qui doit se bloquer dans le siège prévu sur la semelle (Fig. 8).
4. Utiliser l'appareil comme un normal fer à repasser.

Repassage en tant que défroisseur vertical

Les vêtements peuvent être repassés à condition de les trois points (***) figurent sur l'étiquette des caractéristiques du tissu.



Attention. Risque de brûlures.

Ne pas toucher la semelle de l'appareil. Avant de tourner la semelle pour aller à la positions fer à repasser, éteindre l'appareil. Attendre que l'appareil ait complètement refroidi.

1. Positionner le vêtement sur un cintre.
2. Tirer sur le vêtement avec la main libre. Poser l'appareil sur les plis du vêtement. Appuyer sur le bouton vapeur (F) puis le relâcher. Déplacer l'appareil de droite à gauche. Déplacer l'appareil

du haut vers le bas. Appuyer plusieurs fois de suite sur le bouton vapeur (F).

3. Pour émettre un jet de vapeur continu et constant, déplacer vers le haut le curseur de blocage pour la vapeur continue (Fig. 12).
4. À la fin du repassage, faire sécher les vêtements sur un cintre.

Redonner de la fraîcheur aux vêtements avec la brosse et éliminer les peluches



Attention. Risque de brûlures.

Ne pas toucher la semelle de l'appareil. Avant de procéder au montage ou au retrait des accessoires, éteindre l'appareil. Attendre que l'appareil ait complètement refroidi.

Ne JAMAIS utiliser la broche avec l'appareil en mode fer à repasser.

1. Monter la brosse. Insérer le bout de la broche en premier (Fig. 14). Lorsque l'engagement est correct, un "clic" se produit (Fig. 15).
2. Positionner le vêtement sur un cintre. Tirer sur le vêtement avec la main libre. Poser l'appareil sur les plis du vêtement. Appuyer sur le bouton vapeur (F) puis le relâcher. Déplacer l'appareil de droite à gauche. Déplacez l'appareil du haut vers le bas en brossant. Appuyer plusieurs fois de suite sur le bouton vapeur (F).
3. Pour émettre un jet de vapeur continu et constant, déplacer vers le haut le curseur de blocage pour la vapeur continue (Fig. 12).
4. À la fin du repassage, faire sécher les vêtements sur un cintre.
5. Attendre que l'appareil ait complètement refroidi. Enlever la broche.

Éliminer les plis des vêtements avec l'accessoire pour le plis



Attention. Risque de brûlures.

Avant de procéder au montage ou au retrait des accessoires, éteindre l'appareil. Attendre que l'appareil ait complètement refroidi.

Ne JAMAIS utiliser l'accessoire pour les plis avec l'appareil en mode fer à repasser.

1. Enlever la broche.
2. Monter l'accessoire pour les plis. Lorsque l'engagement est correct, un "clic" se produit (Fig. 17).
3. Positionner le vêtement sur un cintre. Tirer sur le vêtement avec la main libre. Appuyer sur le levier de l'accessoire. Introduire le vêtement dans la fente. Appuyer sur le bouton vapeur (F) puis le relâcher. Déplacez l'appareil du haut vers le bas jusqu'à enlever le pli (Fig. 14). Appuyer plusieurs fois de suite sur le bouton vapeur (F).
4. Pour émettre un jet de vapeur continu et constant, déplacer vers le haut le curseur de blocage pour la vapeur continue (Fig. 12).
5. Attendre que l'appareil ait complètement refroidi. Démontez l'accessoire pour les plis.

Tissus d'ameublement, rideaux et tissus

Les rideaux et les vêtements peuvent être repassés lorsqu'ils sont pendus. Les nappes et les tissus d'ameublement peuvent être accrochés à un bâton, comme une tringle à rideau. Avant de commencer à repasser les tissus délicats, il est conseillé de faire un essai sur un endroit du vêtement qui ne se voit pas, comme l'ourlet.

APRÈS UTILISATION DE L'APPAREIL

Après avoir utilisé l'appareil sans vapeur

1. Débrancher la fiche de la prise de courant. Laisser refroidir l'appareil quelques minutes.
2. Replacer l'appareil dans un lieu sec, à l'abri des enfants.

Après avoir utilisé l'appareil avec vapeur

1. Laisser sortir toute la vapeur résiduelle sans appuyer le bouton vapeur (F).
2. Débrancher la fiche de la prise de courant. Laisser refroidir l'appareil quelques minutes.
3. Vider complètement le réservoir de façon à éviter que la stagnation d'eau favorise la formation de calcaire.
4. Replacer l'appareil dans un lieu sec, à l'abri des enfants.

NETTOYAGE ET MAINTENANCE



Attention. Risque de brûlures.

Avant de procéder au nettoyage et à l'entretien de l'appareil, toujours débrancher la fiche de la prise de courant. Laisser refroidir l'appareil quelques minutes.



Attention. Risque de dommages matériels

Ne pas enrouler le cordon d'alimentation autour de l'appareil.

Ne pas ranger l'appareil en le posant sur les poils de sa brosse.

Nettoyage de l'appareil

Nettoyer les parties en plastique avec un linge humide non abrasif et les sécher avec un linge sec. Ne pas utiliser de produits abrasifs pour nettoyer l'appareil.

Nettoyage anticalcaire

Il est conseillé de réaliser cette opération à intervalles réguliers (une ou deux fois par mois) pour prolonger la durée de vie de votre fer à repasser. Étant une activité qui permet d'éliminer les dépôts de calcaire et les impuretés accumulées à l'intérieur de la semelle grâce au de vapeur et à l'eau bouillante, il est conseillé de la mener sur un évier.

- Effectuer les opérations indiquées dans le paragraphe "Remplissage du réservoir durant l'utilisation".
- Gardez l'appareil en position horizontale sur un évier. Introduire la fiche dans la prise de courant. Assurez-vous que le témoin de fonctionnement (D) cesse de clignoter.
- Appuyer sur le bouton vapeur (F) pour 5 fois consécutives. La fonction d'auto-nettoyage "SELF CLEAN" démarrera et de la vapeur et de l'eau bouillante sortiront des trous de la semelle, éliminant les dépôts de calcaire et les impuretés accumulées à l'intérieur de la semelle.
- Faire avancer et reculer délicatement le fer à repasser, jusqu'à ce que le réservoir se soit complètement vidé.
- Débrancher la fiche de la prise de courant. Laisser refroidir l'appareil quelques minutes et répéter l'opération.
- Assurez-vous que la semelle soit parfaitement sèche avant de ranger le fer.

Avant d'utiliser l'appareil, nettoyer la semelle sur un vieux chiffon pour s'assurer que la semelle et le réservoir sont propres et pour permettre la vaporisation de l'eau restée dans les conduits après le test.

Nettoyage du réservoir

Pour nettoyer le réservoir, verser de l'eau froide, rincer et vider.



Attention. Risque de dommages matériels

Ne pas verser de vinaigre, décalcifiant ou autres substances parfumées dans le réservoir: peine de faire immédiatement déchoir la garantie.

La garantie ne couvre pas les dommages dus aux obstructions provoquées par le calcaire.

Nettoyage de la semelle et du corps

On peut éliminer les dépôts et résidus pouvant se trouver sur la semelle à l'aide d'un chiffon imbibé d'une solution à l'eau et au vinaigre.

Nettoyer les parties en plastique avec un linge humide non abrasif et les sécher avec un linge sec.

Nettoyage des accessoires

1. Retirer les accessoires de l'appareil.
2. Pour nettoyer la brosse, éliminer la poussière à la main.
3. Pour nettoyer l'accessoire pour les plis, le déplacer de droit à gauche sur une serviette propre.

ZU DIESER BEDIENUNGSANLEITUNG

Auch wenn die Geräte entsprechend der geltenden Europäischen Normen hergestellt wurden und daher alle potentiell gefährlichen Teile geschützt sind, müssen, um Unfälle und Schäden zu vermeiden, diese Hinweise aufmerksam gelesen und das Gerät nur für den Zweck verwendet werden, für den es vorgesehen wurde. Die Bedienungsanleitung auch für späteres Nachschlagen stets griffbereit aufbewahren. Soll dieses Gerät an andere Personen abgegeben werden, bitte daran denken, auch die Bedienungsanleitung mit auszuhändigen.

Die in dieser Bedienungsanleitung aufgeführten Informationen sind mit den nachstehenden Symbolen gekennzeichnet, die auf folgendes hinweisen:

 Gefahr für Kinder

 Gefahr wegen Strom

 Schadensgefahr wegen anderer Ursachen

 Hinweise zu Verbrühungsgefahr

 Achtung. Sachschäden

GEFAHR: warnt vor möglichen schweren Verletzungen und Todesgefahr

WARNUNG: warnt vor schweren Verletzungen und schweren Sachschäden

ACHTUNG: warnt vor leichten Verletzungen und Sachschäden

BESTIMMUNGSGEMÄSSER GEBRAUCH

Das Gerät wurde entwickelt, um Stoffe zu bügeln und aufzufrischen.

Das Gerät kann mit oder ohne Wasser verwendet werden.

Das Gerät muss in geschlossenen und trockenen Räumen betrieben werden. Das Gerät darf nicht im Freien oder in extrem feuchten Räumen benutzt werden.

SICHERHEITSHINWEISE

DIE BEDIENUNGSANLEITUNG VOR DEM GEBRAUCH AUFMERKSAM LESEN.

- Das Produkt ist nur für die Nutzung im Haushalt und ähnliche Anwendungen konzipiert, wie beispielsweise. Jeder andere Einsatz ist nicht vom Hersteller vorgesehen. Der Hersteller übernimmt daher keinerlei Haftung für jegliche Art von Schäden, die durch einen ungeeigneten Einsatz des Gerätes verursacht werden. Bei einem ungeeigneten Einsatz verfallen alle Garantieansprüche.
- Wir übernehmen keine Haftung bei einem falschen oder in dieser Anleitung nicht vorgesehenen Einsatz.
- Wir empfehlen die Originalverpackungen aufzubewahren, da die kostenlose Leistung des Kundendiensts für Transportschäden, die durch falsche Verpackung bei der Spedition zum Kundendienst entstehen, nicht vorgesehen ist.
- Bei der Verwendung von nicht empfohlenen oder nicht vom Gerätehersteller mitgeliefertem Zubehör besteht Brandgefahr, Stromschlaggefahr oder Verletzungsgefahr.

Gefahr für Kinder

- Dieses Gerät kann von Kindern ab 8 Jahren und darüber benutzt werden, wenn

sie beaufsichtigt oder bezüglich des sicheren Gebrauchs des Gerätes unterwiesen wurden und die daraus resultierenden Gefahren verstehen.

- Reinigung und Benutzer-Wartung dürfen nicht von Kindern durchgeführt werden, es sei denn sie sind älter als 8 Jahre und beaufsichtigt. Kinder müssen beaufsichtigt werden, um sicherzustellen, dass sie nicht mit dem Gerät spielen.
- Das Gerät und das Stromkabel sollen außerhalb der Reichweite von Kindern, die jünger als 8 Jahren sind, gehalten werden.
- Die Verpackungsteile von Kindern fernhalten, da diese eine mögliche Gefahrenquelle bilden.
- Soll das Gerät als Abfall entsorgt werden, empfehlen wir es durch Abschneiden des Anschlusskabels unbrauchbar zu machen. Wir empfehlen außerdem die Geräteteile unschädlich zu machen, die besonders für Kinder gefährlich sein könnten, falls sie eventuell das Gerät für ihre Spiele verwenden sollten.
- Das Gerät trocken und sicher, außerhalb der Reichweite von Kindern aufbewahren.



Gefahr wegen Strom

- Dieses Gerät ist nicht geeignet für die Verwendung durch Personen mit eingeschränkter Wahrnehmung oder vermindert physischen oder geistigen Fähigkeiten oder einem Mangel an Erfahrung und Kenntnissen, sofern sie nicht durch eine für ihre Sicherheit verantwortliche Person beaufsichtigt und/oder bei der sicheren Bedienung des Gerätes angeleitet werden.
- Bevor das Gerät angeschlossen wird, muss kontrolliert werden, ob die Netzspannung mit den Angaben auf dem Typenschild des Geräts entspricht.
- Der Einsatz von nicht vom Hersteller zugelassenen Verlängerungskabeln kann Schäden und Unfälle verursachen.
- Das Gerät muss an eine geerdete Steckdose angeschlossen werden.
- Das Gerät nie in Wasser oder andere Flüssigkeiten tauchen.
- Das Gerät nicht mit nassen Händen oder barfuß verwenden.
- Wenn das Versorgungskabel beschädigt ist, muss es vom Hersteller oder vom seinem Kundendienst, oder auf jedem Fall von einem entsprechend qualifizierten Techniker ersetzt werden, um jeden Risiko zu vermeiden.
- Keine sonstige Hochspannungsgeräte (Heizungen, Bügeleisen, Heizkörper, usw.) an der gleichen Steckdose anschließen. Stromüberlastungsgefahr.
- Den Stecker aus der Steckdose ziehen, bevor den Behälter mit Wasser gefüllt wird.
- Den Behälter nicht in seinen Sitz einsetzen, wenn der Tank nass ist. Den Tank mit einem trockenen Lappen reinigen.



Schadensgefahr wegen anderer Ursachen

- Den Wassertank vor Inbetriebnahme des Gerätes mit Wasser füllen. Vorm Nachfüllen von Wasser stets den Stecker des Anschlusskabels aus der Steckdose ziehen.

- Das Gerät nur einschalten, wenn es sich in Betriebsposition befindet.
- Das Gerät auf eine stabile horizontale Fläche stellen.
- Das Gerät nie unbeaufsichtigt lassen solange es am Stromnetz angeschlossen ist.
- Wenn Sie auch nur für kurze Zeit weggehen, stellen Sie das Gerät immer auf eine waagerechte und stabile Oberfläche. Das Gerät ausschalten und das Stromkabel immer aus der Netzsteckdose ausstecken.
- Das Gerät darf nicht benutzt werden, wenn es runtergefallen ist, wenn es sichtbare Schäden aufweist, bei Störungen oder möglichen Defekten nach dem Runterfallen oder wenn Wasser austritt. Sofort den Stecker aus der Steckdose ziehen. Ein defektes Gerät nie in Betrieb nehmen. Um Gefahren zu vermeiden, müssen alle Reparaturen, einschließlich Austausch des Stromkabels, vom Kundendienst oder einem Fachelektriker ausgeführt werden. Andernfalls verfallen die Garantieansprüche.

 **Hinweise zu Verbrühungsgefahr**

- Man darf das Gerät nie auf Kleidungsstücken verwenden, die gerade von einer Person oder vom Anwender selbst angezogen sind.
- Die metallischen Teilen des Gerätes, das warme Wasser oder den Dampf nicht anfassen, wenn das Gerät im Betrieb ist oder für einige Minuten nach dem Ausschalten, da diese Verbrennungen verursachen könnten.
- Verbrennungsgefahr. Die konstruktiven Eigenschaften des Geräts, das Gegenstand dieser Veröffentlichung ist, erlauben nicht, den Nutzer vor dem möglichen Kontakt mit der Dampfdüse sowohl während der vorgesehenen Verwendung als auch in den Minuten nach dem Ausschalten, zu schützen.
- Seien Sie vorsichtig, wenn das Gerät während der Dampfabgabe verwendet wird.
- Während des Bügelns, wenn die Dampfdüse auf dem Halter steht, soll sie in der entgegengesetzten Richtung zu der Benutzerstellung gerichtet sein.
- Nachdem das Gerät ausgeschaltet wurde und der Stecker aus der Netzsteckdose herausgezogen wurde, lassen Sie es auf dem Boden.



Richten Sie den Dampfstrahl niemals auf Personen, Tiere, Pflanzen oder auf Geräte, die elektrische Teile enthalten (zum Beispiel in das Innere von Öfen).

 **Achtung.** Warme Oberfläche.

 **Achtung. Sachschäden**

- Vor Gebrauch das Kabel immer ganz abwickeln.
- Der Einsatz von nicht vom Hersteller zugelassenen Verlängerungskabeln kann Schäden verursachen und ist eine Unfallgefahr.
- Das Gerät nie ohne Wasser verwenden, da sonst die Pumpe durchbrennen könnte. Den Wasserstand im Wasserbehälter regelmäßig prüfen.
- Kein Sprudelwasser verwenden (mit zugefügtem Kohlendioxyd). Bei besonders

kalkhaltigem Wasser empfiehlt man, entkalktes Wasser zu verwenden.

- Nie den Stecker am Anschlusskabel durchs Ziehen aus der Steckdose abtrennen.
 - Zur Pflege des Gerätes als erstes den Stecker des Anschlusskabels aus der Steckdose ziehen, anschließend warten, bis alle Teile abgekühlt sind. Das Gerät ausschließlich mit einem weichen und leicht feuchten Tuch reinigen. Keine Lösungsmittel verwenden, da diese die Plastikteile beschädigen.
 - Keinen Essig, Entkalkungsmittel oder andere parfümierte Substanzen in den Tank füllen. Bei unverzüglichem Verlust der Garantie.
 - Das Gerät muss für die ordnungsgemäße Verwendung nicht entkalkt werden.
 - Ziehen Sie vor dem Zurückstellen des Geräts das Netzkabel aus der Steckdose. Warten Sie, bis das Gerät abgekühlt ist (wenigstens 30 Minuten). Den Wasserbehälter ganz ausleeren.
 - Ziehen Sie vor jedem Reinigungs- oder Wartungseingriff das Netzkabel aus der Steckdose. Das Gerät einige Minuten abkühlen lassen.
 - Das Gerät nicht auf die Haare der Bürste stützen.
 - Das Gerät nicht der Witterung ausgesetzt lassen (Regen, Sonne, usw.).
 - ✗ Für die korrekte Entsorgung des Geräts entsprechend der EG-Richtlinie 2012/19/EG verweist man auf die dem Gerät beigelegten Anweisungen.
- **DIE BEDIENUNGSANLEITUNG STETS GUT AUFBEWAHREN.**

Identifikationsangaben

Auf dem Typenschild unter dem elektrischen Sockel sind folgenden Geräteidentifikationsdaten angegeben:

- Hersteller und EC-Markierung
- Modell (Mod).
- Seriennummer (SN)
- Versorgungsspannung (V) und Frequenz (Hz)
- Leistungsaufnahme (W)
- Gratisnummer Kundendienst

Bei eventuellen Anfragen an die autorisierten Kundendienst-Centern, immer das Modell und die Seriennummer angeben.

TIPPS

Vor dem Bügeln, immer die Bügelhinweise auf der Etikett überprüfen. Ist die Gewebe-Zusammensetzung des zu bügelnden Kleidungsstückes unbekannt, eine nicht sichtbare Stelle am Gewebe suchen. Testen Sie den Stoff an dieser Stelle.

Das Gerät darf nie auf Seide oder Samt verwendet werden. Einige Kleidungsstücke lassen sich besser auf der Innenseite oder von unten nach oben bügeln.

Wenn die Düsen verstopft sind, hört man ein brodelndes Geräusch. Die Düsen regelmäßig reinigen.

Für härtere und dickere Kleidungsstücke sind mehrere Behandlungen mit der Dampfdüse nötig.

GERÄTEBESCHREIBUNG

- A - Anschlusskabel
- B - Stützbasis
- C - Wasserbehälter
- D - Betriebskontrolllampe
- E - Regler für Dauerdampf
- F - Dampfschalter
- G - Griff
- H - Platte mit Düsen
- I - Zubehörteil für Falten
- J - Bürste

BEDIENUNGSANLEITUNG

1 - Position als Bügeleisen



2 - Position als vertikale Bügelmaschine



3 - Vom Bügeleisen in die Position als vertikale Bügelmaschine



A Vertikale Positionierung des Bügeleisens



B Greifen Sie das Bügeleisen an der Basis



C Drehen Sie die Bügeleisensohle mit dem entsprechenden Griff im Uhrzeigersinn

Auffüllen des Wassertanks vor dem Gebrauch



Gefahr. Stromschlaggefahr

Den Stecker aus der Steckdose ziehen, bevor den Behälter mit Wasser gefüllt wird.

Den Behälter nicht in seinen Sitz einsetzen, wenn der Tank nass ist. Den Tank mit einem trockenen Lappen reinigen.

1. Die Bestandteile aus der Schachtel entnehmen.
2. Das Gerät auf eine stabile horizontale Fläche stellen.
3. Das Anschlusskabel komplett ausrollen.
4. Drehen Sie die Bügeleisensole mit dem entsprechenden Griff im Uhrzeigersinn. Positionieren Sie die Bügelsole in den Modus vertikale Bügelmaschine (Abb. 2).
5. Den Behälter in seinen Sitz (Abb. 3) einsetzen.
6. Kippen Sie den Wassertank (Abb. 4).
7. Öffnen Sie den Verschluss des Wassertanks (Abb. 5)
8. Den Wassertank mit frischem Naturwasser bis zur mit Max gekennzeichneten Marke (Abb. 6) auffüllen.

Bei besonders kalkhaltigem Wasser (mit einer Wasserhärte von mehr als 20°f) ein Gemisch aus 50% Leitungswasser und 50% destilliertem Wasser verwenden.

9. Den Tankdeckel schließen.
10. Den Tank in seinen Sitz einsetzen. Das korrekte Einstecken erfolgt mit einem "Klick" (Abb. 7).
11. Drehen Sie die Bügeleisensole mit dem entsprechenden Griff gegen den Uhrzeigersinn (Abb. 9). Positionieren Sie die Bügelsole in den Modus Bügeleisen.
12. Sperren Sie die Bügelsole mit dem Wasserbehälter. Auf dem Wasserbehälter befindet sich ein Kunststoffstift, der im Sitz auf der Bügelsole einrasten muss (Abb. 8).

NIEMALS den Tank über den Höchstfüllstand (MAX) füllen. Das Gerät funktioniert mit normalem Leitungswasser. Niemals reines destilliertes Wasser verwenden.

Keine Zusätze oder andere chemischen Stoffe (wie z.B. Verstärker, Duftstoffe o. a.) dazugeben: Andernfalls verfallen die Garantieansprüche.

Einschalten des Gerätes

Beim ersten Gebrauch, kann es passieren, dass es aus dem Gerät einen leichten Rauch austritt: Das ist eine absolut normale Erscheinung, die nach kurzer Zeit aufhört.

1. Den Stecker in die Stromsteckdose einstecken. Die Kontrollleuchte auf dem Körper des Bügeleisens beginnt zu blinken (D). Die Platte fängt an, sich zu erwärmen. Wenn die Anzeige der Einschalt-schalter fest leuchtet, hat das Gerät die richtige Temperatur erreicht und ist betriebsbereit.

Reinigen Sie vor der Verwendung die Bügelsole auf einem alten Stoffstück, um sicherzustellen, dass die Bügelsole und der Wassertank sauber sind und um die Verdampfung des in den Leitungen verbliebenen Wassers nach einem Test zu ermöglichen.

2. Drücken Sie die Dampftaste mehrmals (F) und halten Sie sie gedrückt, bis der Dampf austritt. Der Dampf wird nicht sofort abgegeben, sobald die Dampftaste gedrückt wird, weil das Wasser vom Tank bis zum Dampferzeuger fließen muss.
3. Das Gerät mit einem Stück Stoff wischen.
4. Das Stoff auf ein Bügelbrett legen. Das Gerät auf dem Kleidungsstück streifen. Drücken Sie die

Dampftaste (F) und halten Sie sie gedrückt.

- Um einen durchgehenden Dampfstrahl abzugeben, die Dampftaste drücken. Verrücken Sie den Regler für Dauerdampf nach oben (Abb. 10).



Achtung. Verbrennungsgefahr. Brandgefahr

Verwenden Sie das Gerät nur mit horizontalen oder vertikalen Bewegungen von unten nach oben und umgekehrt. Verwenden Sie das Gerät nicht in auf den Kopf gestellter Position, mit nach oben gerichteten Düsen (Abb. 20). Es besteht die Gefahr, dass das Heizwasser aus der Düsen fließt. Brandgefahr.



Achtung. Verbrennungsgefahr

Das Gerät darf nie auf Stoffen verwendet werden, die von anderen Personen gehalten sind.

DE



Abb. 20

Auffüllen des Wassertanks während des Gebrauchs

Beim Bügeln immer den Restwasser-Füllstand im Tank kontrollieren.

- Den Stecker aus der Netzsteckdose ziehen. Das Gerät einige Minuten abkühlen lassen.
- Drehen Sie die Bügeleisensole mit dem entsprechenden Griff im Uhrzeigersinn. Positionieren Sie die Bügelsole in den Modus vertikale Bügelmaschine (Abb. 2).
- Den Wasserbehälter entnehmen.
- Kippen Sie den Wassertank (Abb. 4).
- Öffnen Sie den Verschluss des Wassertanks (Abb. 5)
- Den Wassertank mit frischem Naturwasser bis zur mit Max gekennzeichneten Marke (Abb. 6) auffüllen.
- Den Tankdeckel schließen.
- Den Tank in seinen Sitz einsetzen. Das korrekte Einstecken erfolgt mit einem "Klick" (Abb. 7).
- Drehen Sie die Bügeleisensole mit dem entsprechenden Griff gegen den Uhrzeigersinn (Abb. 9). Positionieren Sie die Bügelsole in den Modus Bügeleisen.
- Den Stecker in die Stromsteckdose einstecken.

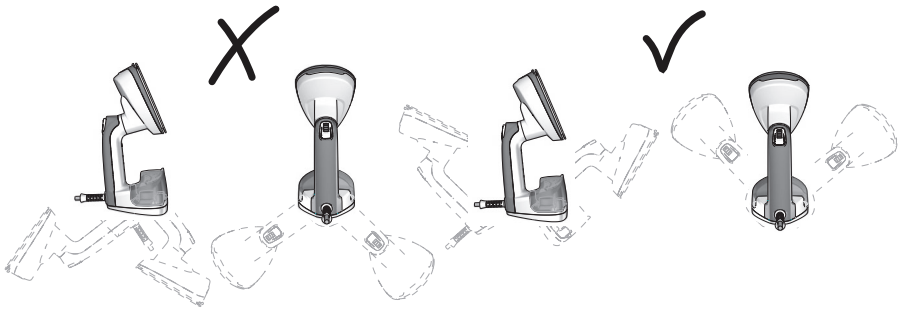
Dampfbügeln wie Bügeleisen

Es können nur Kleidungsstücke behandelt werden, die auf der Etikette die drei Punkte (***) tragen.



Achtung. Verbrennungsgefahr.

Berühren Sie nicht die Bügelsole des Geräts. Bevor Sie die Bügelsole drehen, um in die

Bügeleisenposition zu gelangen, müssen Sie das Gerät ausschalten. Warten, bis das Gerät ganz kalt ist.

1. Füllen Sie den Wassertank mit Wasser.
2. Das Stoff auf ein Bügelbrett legen.
3. Drehen Sie die Bügeleisensohle mit dem entsprechenden Griff gegen den Uhrzeigersinn (Abb. 9). Positionieren Sie die Bügelsohle in die Konfiguration Bügeleisen.
4. Sperren Sie die Bügelsohle mit dem Wasserbehälter. Auf dem Wasserbehälter befindet sich ein Kunststoffstift, der im Sitz auf der Bügelsohle einrasten muss (Abb. 8).
5. Verwenden Sie das Gerät wie ein normales Bügeleisen.



Achtung. Verbrennungsgefahr.

Geben Sie niemals Dampf ab, wenn sich das Bügeleisen in einer vertikalen Position befindet (Abb. 21).



Abb. 21

Trockenbügeln wie Bügeleisen

Es können nur Kleidungsstücke behandelt werden, die auf der Etikette die drei Punkte (***) tragen.

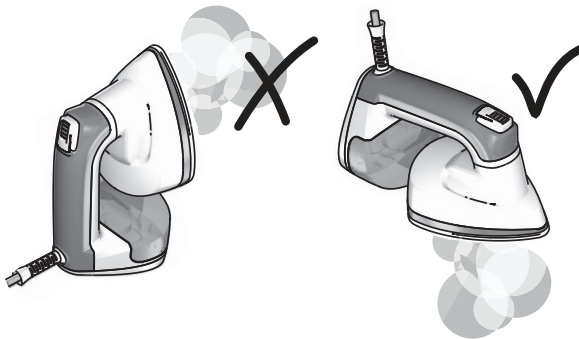

Achtung. Verbrennungsgefahr.

Berühren Sie nicht die Bügelsohle des Geräts. Bevor Sie die Bügelsohle drehen, um in die Bügeleisenposition zu gelangen, müssen Sie das Gerät ausschalten. Warten, bis das Gerät ganz kalt ist.

1. Das Stoff auf ein Bügelbrett legen.
2. Drehen Sie die Bügeleisensohle mit dem entsprechenden Griff gegen den Uhrzeigersinn (Abb. 9). Positionieren Sie die Bügelsohle in den Modus Bügeleisen.
3. Sperren Sie die Bügelsohle mit dem Wasserbehälter. Auf dem Wasserbehälter befindet sich ein Kunststoffstift, der im Sitz auf der Bügelsohle einrasten muss (Abb. 8).
4. Verwenden Sie das Gerät wie ein normales Bügeleisen.

Bügeln wie vertikale Bügelmaschine

Es können nur Kleidungsstücke behandelt werden, die auf der Etikette die drei Punkte (***) tragen.

**Achtung. Verbrennungsgefahr.**

Berühren Sie nicht die Bügelsohle des Geräts. Bevor Sie die Bügelsohle drehen, um in die Bügeleisenposition zu gelangen, müssen Sie das Gerät ausschalten. Warten, bis das Gerät ganz kalt ist.

1. Positionieren Sie das Kleidungsstück auf einem Kleiderbügel.
2. Das Kleidungsstück mit der freien Hand ziehen. Das Gerät auf die Falten des Kleidungsstückes streifen. Die Dampftaste (F) drücken und dann loslassen. Das Gerät von rechts nach links bewegen. Bewegen Sie das Gerät von oben nach unten. Die Dampftaste mehrmals drücken (F).
3. Um einen Dauerdampfstrahl auszugeben, müssen Sie die Sperre für den Dauerdampf nach oben schieben (Abb. 12).
4. Lassen Sie am Ende des Bügelns die Kleidungsstücke auf einem Kleiderbügel trocknen.

Beleben Sie die Kleidungsstücke mit der Bürste und entfernen Sie die Fussel**Achtung. Verbrennungsgefahr.**

Berühren Sie nicht die Bügelsohle des Geräts. Vor dem Anschließen und Entfernen der Zubehörteile, das Gerät ausschalten. Warten, bis das Gerät ganz kalt ist.

Verwenden Sie NIEMALS die Bürste mit dem Gerät in der Konfiguration Bügeleisen.

1. Die Bürste montieren. Setzen Sie zuerst die Spitze der Bürste ein (Abb. 14). Das korrekte Einstecken erfolgt mit einem "Klick" (Abb. 15).
2. Positionieren Sie das Kleidungsstück auf einem Kleiderbügel. Das Kleidungsstück mit der freien Hand ziehen. Das Gerät auf die Falten des Kleidungsstückes streifen. Die Dampftaste (F) drücken und dann loslassen. Das Gerät von rechts nach links bewegen. Bewegen Sie das Gerät von oben nach unten und bürsten Sie ab. Die Dampftaste mehrmals drücken (F).
3. Um einen Dauerdampfstrahl auszugeben, müssen Sie die Sperre für den Dauerdampf nach oben schieben (Abb. 12).
4. Lassen Sie nach Abschluss der Arbeit die Kleidungsstücke auf einem Kleiderbügel trocknen.
5. Warten, bis das Gerät ganz kalt ist. Entfernen Sie die Bürste.

Entfernen Sie die Falten aus den Kleidungsstücken mit dem Zubehörteil für Falten**Achtung. Verbrennungsgefahr.**

Vor dem Anschließen und Entfernen der Zubehörteile, das Gerät ausschalten. Warten, bis das Gerät ganz kalt ist.

Verwenden Sie NIEMALS das Zubehörteil für Falten mit dem Gerät in der Konfiguration Bügeleisen.

1. Entfernen Sie die Bürste.
2. Montieren Sie das Zubehörteil für Falten. Das korrekte Einstecken erfolgt mit einem "Klick" (Abb. 17).
3. Positionieren Sie das Kleidungsstück auf einem Kleiderbügel. Das Kleidungsstück mit der freien Hand ziehen. Drücken Sie den Hebel des Zubehörteils. Fügen Sie das Kleidungsstück in den Schlitz ein. Die Dampftaste (F) drücken und dann loslassen. Bewegen Sie das Gerät von oben nach unten, bis die Falte entfernt wurde (Abb. 14). Die Dampftaste mehrmals drücken (F).
4. Um einen Dauerdampfstrahl auszugeben, müssen Sie die Sperre für den Dauerdampf nach

oben schieben (Abb. 12).

5. Warten, bis das Gerät ganz kalt ist. Entfernen Sie das Zubehörteil für Falten.

Tapeten, Gardinen und Stoffe

Die Gardinen und die Kleidungsstücken können hängend behandelt werden. Tischdecken und Tapetenstoffe müssen an einen Stock gehängt werden, wie z.B. einen Gardinenstock, und dann behandelt werden. Vor dem Bügeln von empfindlichen Stoffen, empfiehlt man, dies auf einer versteckten Stelle, wie z.B. auf einem Hosenaufschlag zu testen.

NACH DEM GEBRAUCH DES GERÄTS

Nach der Verwendung des Geräts ohne Dampf

1. Den Stecker aus der Netzsteckdose ziehen. Das Gerät einige Minuten abkühlen lassen.
2. Das Gerät trocken und außerhalb der Reichweite von Kindern aufbewahren.

Nach der Verwendung des Geräts mit Dampf

1. Lassen Sie den gesamten Restdampf austreten, ohne die Dampftaste zu drücken (F).
2. Den Stecker aus der Netzsteckdose ziehen. Das Gerät einige Minuten abkühlen lassen.
3. Den Wassertank vollständig entleeren, so dass eine Bildung von Kalkablagerungen durch stehendes Wasser vermieden wird.
4. Das Gerät trocken und außerhalb der Reichweite von Kindern aufbewahren.

REINIGUNG UND WARTUNG



Achtung. Verbrennungsgefahr.

Bevor Sie das Gerät reinigen oder warten, den Stecker immer aus der Steckdose ziehen. Das Gerät einige Minuten abkühlen lassen.



Achtung. Sachschäden

Das Versorgungskabel nicht um das Gerät wickeln.
Das Gerät nicht auf die Haare der Bürste stützen.

Reinigung des Geräts

Die Plastikteile mit einem feuchten, nicht scheuernden Tuch reinigen und mit einem trockenen Tuch trocknen. Keine Scheuermittel für die Reinigung des Gerätes verwenden.

Anti-Kalk-Reinigung

Es wird empfohlen, diesen Vorgang in regelmäßigen Abständen (ein- oder zweimal im Monat) auszuführen, um die Lebensdauer Ihres Bügeleisens zu verlängern. Da es sich um eine Tätigkeit handelt, die das Entfernen von Kalkablagerungen und Verunreinigungen, die sich in der Platte über das Entweichen von Dampf und kochendem Wasser angesammelt haben, erlaubt, wird empfohlen, ihn über einem Waschbecken auszuführen.

- Führen Sie die im Absatz "Befüllen des Tanks während der Verwendung" angegebenen Vorgänge aus.
- Halten Sie das Gerät waagrecht über ein Waschbecken. Den Stecker in die Stromsteckdose einstecken. Vergewissern Sie sich, dass die Betriebsleuchte (D) nicht mehr blinkt.
- Drücken Sie die Dampftaste (F) 5 Mal nacheinander. Es startet die Selbstreinigungsfunktion "SELF CLEAN" und aus den Löchern der Platte treten Dampf und kochendes Wasser aus, die

die Kalkablagerungen und die sich innerhalb der Platte angesammelten Verunreinigungen entfernen.

- Das Bügeleisen vorsichtig nach vorne und hinten bewegen, damit der Bügelsohle vollständig entleert wird.
- Ziehen Sie den Stecker aus der Steckdose. Lassen Sie das Gerät für einige Minuten abkühlen und wiederholen Sie den Vorgang.
- Vorm Wegstellen des Bügeleisens prüfen, dass die Bügelsohle vollständig trocken ist.

Reinigen Sie vor der Verwendung die Bügelsohle auf einem alten Stoffstück, um sicherzustellen, dass die Bügelsohle und der Wassertank sauber sind und um die Verdampfung des in den Leitungen verbliebenen Wassers nach einem Test zu ermöglichen.

Reinigung des Wasserbehälters

Um den Wasserbehälter zu reinigen, mit frischem Wasser einfüllen, spülen und ausleeren.



Achtung. Sachschäden

Keinen Essig, Entkalkungsmittel oder andere parfümierte Substanzen in den Tank füllen: Andernfalls verfallen die Garantieansprüche.

Die Garantieleistungen decken keine Schäden ab, die durch von Kalk verursachten Verstopfungen entstanden sind.

Reinigung der Bügelsohle und des Gehäuses

Eventuelle Ablagerungen und andere Reste auf der Bügelsohle können mit einem in einer Wasser-Essigmischung getränkten Lappen entfernt werden.

Die Plastikteile mit einem feuchten, nicht scheuernden Tuch reinigen und mit einem trockenen Tuch trocknen.





Reinigung des Zubehörs

1. Das Zubehörs aus dem Gerät entfernen.
2. Um die Bürste zu reinigen, den Staub mit den Händen entfernen.
3. Um das Zubehörteil für Falten zu reinigen, müssen Sie das Zubehörteil auf einem sauberen Handtuch von rechts nach links bewegen.

A PROPÓSITO DE ESTE MANUAL

Aunque los aparatos hayan sido realizados según las Normativas europeas específicas vigentes y estén por lo tanto protegidos en todas las partes potencialmente peligrosas, lea con atención estas advertencias y utilice el aparato sólo para el uso al que ha sido destinado, para evitar accidentes y daños. Mantenga siempre al alcance este manual para futuras consultas. Si quiere ceder este aparato a otras personas, recuerde incluir también estas instrucciones.

Las informaciones contenidas en este manual están marcadas por los siguientes símbolos que indican:

-  Peligro para los niños
-  Peligro debido a electricidad
-  Peligro de daños debidos a otras causas
-  Advertencia relativa a quemaduras
-  Atención. Daños materiales

PELIGRO avisa de posibles lesiones graves y peligros de muerte

ADVERTENCIA advierte de lesiones y daños materiales graves

ATENCIÓN avisa de lesiones leves o daños materiales

USO PREVISTO

El aparato está diseñado para planchar y reavivar los tejidos.

El aparato se puede utilizar con agua o sin agua.

El aparato debe ser utilizado en interiores y en lugares secos. No utilice el aparato al aire libre o en habitaciones con un alto porcentaje de humedad.

ADVERTENCIAS DE SEGURIDAD

LEA ATENTAMENTE ESTAS INSTRUCCIONES.

- Este aparato está destinado a usos domésticos y similares. Cualquier otro uso del aparato no está previsto por el Constructor, que se exime de cualquier responsabilidad por daños de todo tipo, causados por un uso impropio del aparato. otro uso del aparato no está previsto por el Constructor, que se exime de cualquier responsabilidad por daños de todo tipo, causados por un uso impropio del aparato. El uso inapropiado, además, anula todo tipo de garantía.
- No se asumen responsabilidades por un uso incorrecto o por empleos diferentes a los previstos en este manual de instrucciones.
- Se recomienda conservar el embalaje original, ya que la asistencia gratuita no concierne los daños causados por un embalaje no adecuado del producto al momento del envío a un Centro de Asistencia Autorizado.
- El uso de accesorios no aconsejados o no proporcionados por el constructor del aparato puede comportar riesgos de incendio, electrocución o daños a las personas.

Peligro para los niños

- Los niños mayores de 8 años pueden utilizar el aparato bajo la supervisión de

una persona responsable o si han sido instruidos sobre el uso del aparato en seguridad y si han comprendido los peligros presentes durante el uso.

- Las operaciones de limpieza y mantenimiento por el usuario no deben ser efectuadas por los niños a menos que sean mayores de 8 años y estén vigilados. Es necesario vigilar a los niños para que no jueguen con el aparato.
- Mantenga el aparato y el cable de alimentación fuera del alcance de los niños menores de 8 años.
- Los elementos del embalaje no se deben dejar al alcance de los niños, ya que podrían originar peligros.
- Si se decide dejar de utilizar el aparato, antes de tirarlo a la basura se recomienda cortar el cable de alimentación. Se recomienda además eliminar las partes del aparato que puedan originar peligro, especialmente para los niños, que podrían utilizarlo para sus juegos.
- Guardar el aparato en un lugar seguro, fuera del alcance de los niños.



Peligro debido a electricidad

- El aparato puede ser utilizado por personas con capacidades físicas, sensoriales o mentales reducidas, o con falta de experiencia o de conocimiento, sólo bajo la supervisión de una persona responsable o si han recibido y comprendido las instrucciones sobre el uso del aparato en seguridad y si han comprendido los peligros presentes durante el uso.
- Antes de conectar el aparato a la corriente eléctrica controle que la tensión indicada en la etiqueta corresponda a la tensión de la red local.
- El uso de cables alargadores no autorizados por el fabricante puede provocar daños y accidentes.
- Conecte siempre el aparato a una toma de corriente con puesta a tierra.
- Nunca sumerja el aparato en agua ni en otros líquidos.
- No utilice el aparato si tiene las manos mojadas o los pies descalzos.
- Si el cable de alimentación está dañado debe ser reemplazado por el fabricante o por su servicio de asistencia técnica o bien por una persona con calificación similar, para evitar cualquier riesgo.
- No conecte ningún otro aparato de consumo elevado (estufas, planchas, radiadores, etc.). Peligro de sobrecarga eléctrica.
- Desenchufar la clavija de la toma de corriente antes de llenar el depósito con agua.
- No inserte el depósito en su alojamiento si el depósito está mojado. Limpiar el depósito con un trapo seco.



Peligro de daños debidos a otras causas

- Llenar el depósito con agua antes de poner en funcionamiento el aparato. Las operaciones de llenado de agua se deben efectuar con el enchufe del cable de alimentación eléctrico desconectado de la toma.

- Encienda el aparato sólo cuando está en su posición de trabajo.
- Colocar el aparato sobre una superficie horizontal y estable.
- No deje sin vigilancia el aparato mientras esté conectado a la red eléctrica.
- Si tiene que ausentarse, incluso por poco tiempo, coloque el aparato en una superficie horizontal y estable. Apagar el aparato y desconectar siempre el cable de alimentación eléctrica de la toma de corriente.
- El aparato no se debe utilizar si se ha caído, si hay daños visibles, en caso de averías o de presuntos defectos después de una caída, o si pierde agua. Desenchufe enseguida el enchufe de la toma de corriente. No ponga nunca en función el aparato si presenta defectos. Todas las reparaciones, incluso la sustitución del cable de alimentación, deben ser efectuadas únicamente por el Centro de Asistencia Autorizado o por una persona con calificación similar, para prevenir cualquier riesgo. En caso contrario se invalida la garantía.



Advertencia relativa a quemaduras

- Nunca hay que intentar utilizar el aparato sobre sí mismos llevando puestos los trajes.
- No toquen las partes metálicas del aparato, el agua caliente o el vapor durante el funcionamiento y en los minutos siguientes al apagado porque podrían causar quemaduras.
- Peligro de quemaduras. Las características de construcción del aparato, objeto de esta publicación, no permiten proteger al usuario del posible contacto con el dispensador de vapor tanto durante el uso previsto como en los minutos que siguen su apagado.
- Cuando utiliza el aparato, tenga cuidado durante la emisión de vapor.
- Durante el planchado colocar el dispositivo de erogación del vapor en su soporte con las boquillas dirigidas hacia el lado opuesto al usuario.
- Después de haber apagado el aparato y desenchufado la clavija de la toma de corriente dejarlo reposar en el suelo.



No dirija nunca el chorro de vapor hacia personas, animales, plantas o equipos que contienen componentes eléctricos (por ejemplo dentro de los hornos).



Atención. Superficie caliente.



Atención. Daños materiales

- Desenrollar completamente el cable antes del uso.
- El uso de alargadores eléctricos no autorizados por el fabricante del aparato puede provocar daños y accidentes.
- No utilizar la máquina sin agua, en este caso la bomba podría dañarse. Controlen con regularidad el nivel de agua en el depósito.
- No hay que utilizar agua con gas (adicionada de anhídrido carbónico). En caso de agua especialmente calcárea se aconseja el uso de agua desmineralizada.

- No desconecte el enchufe de la toma de corriente tirando del cable.
- Después de haber desconectado de la toma de corriente el enchufe del cable de alimentación eléctrica y después de que todas las partes se hayan enfriado, se podrá limpiar el aparato exclusivamente con un paño no abrasivo apenas humedecido con agua. No utilice solventes que dañen las partes de plástico.
- No echar en el depósito vinagre, descalcificantes u otras sustancias perfumantes. De lo contrario se anulará la garantía.
- El aparato no necesita descalcificación para un uso correcto.
- Antes de guardar el aparato quite la clavija del cable de alimentación de la toma de corriente. Espere a que el aparato esté frío (por lo menos 30 minutos). Vaciar completamente el depósito de agua.
- Quite la clavija de la toma de corriente antes de cada intervención de limpieza o mantenimiento. Dejar enfriar el aparato durante unos minutos.
- No guarde el aparato apoyándolo en los pelos del cepillo.
- No deje nunca el aparato expuesto a los agentes atmosféricos (lluvia, sol, etc).
- ✕ Para la eliminación correcta del producto según la Directiva Europea 2012/19/UE se ruega leer la hoja relacionada anexa al producto.

• **GUARDE SIEMPRE ESTAS INSTRUCCIONES.**

Datos de identificación

En la etiqueta situada debajo de la base de alimentación se encuentran los siguientes datos de identificación del aparato:

- constructor y marca CE
- modelo (Mod.)
- n° de matrícula (SN)
- tensión eléctrica de alimentación (V) y frecuencia (Hz)
- potencia eléctrica absorbida (W)
- numero verde asistencia

En eventuales pedidos a los centro de asistencias, indique el modelo y el número de matrícula.

SUGERENCIAS

Antes de empezar a utilizar el aparato controlar las indicaciones en la etiqueta del tejido. Si no se conoce la composición del tejido de la prenda para planchar, buscar un punto del tejido que no sea visible. Hacer una prueba en ese punto.

No utilizar el aparato en tejidos de seda o de terciopelo. Ciertas prendas se planchan bien al revés o desde abajo hacia arriba.

Si las toberas empiezan a estar atascadas se oye un ruido parecido a un burbujeo. Comprobar regularmente la limpieza de las boquillas.

Una ropa más dura y espesa requiere más pasadas con el cepillo.

DESCRIPCIÓN DEL APARATO

- A - Cable de alimentación
- B - Base de apoyo
- C - Depósito agua
- D - Testigo luminoso de funcionamiento
- E - Cursor de bloqueo para vapor continuo
- F - Botón del vapor
- G - Manivela
- H - Suela con boquillas
- I - Accesorios para los pliegues
- J - Cepillo

INSTRUCCIONES DE USO

1 - Posición como plancha normal

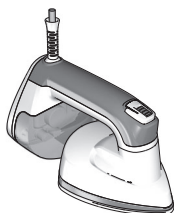

2 - Posición como plancha vertical



3 - De la plancha normal a la posición de plancha vertical



A Ponga la plancha en posición vertical



B Sostenga la plancha por la base



C Gire la plancha en sentido horario mediante la manilla

Llenado del depósito antes del uso



Peligro. Riesgo de electrocución

Desenchufar la clavija de la toma de corriente antes de llenar el depósito con agua.

No inserte el depósito en su alojamiento si el depósito está mojado. Limpiar el depósito con un trapo seco.

1. Sacar los componentes de la caja.
2. Colocar el aparato sobre una superficie horizontal y estable.
3. Desenrollar completamente el cable de alimentación.
4. Gire la plancha en sentido horario mediante la manilla. Coloque la suela en el modo de planchado vertical (Fig. 2).
5. Retirar el depósito de su alojamiento (Fig. 3).
6. Vuelque el depósito de agua (Fig. 4).
7. Abra el tapón del depósito de agua (Fig. 5)
8. Llenar el depósito con agua del grifo fría hasta la indicación MAX (Fig. 6).

En caso de agua especialmente calcárea (con una dureza superior a 20ºf) utilizar una mezcla compuesta por el 50% de agua de grifo y por el 50% de agua desmineralizada.

9. Cerrar el tapón del depósito de agua.
10. Introducir el depósito en su alojamiento. La introducción es correcta al oír un "clic" (Fig. 7).
11. Gire la plancha en sentido antihorario mediante la manilla (Fig. 9). Coloque la suela en el modo de planchado normal.
12. Bloquee la suela con el depósito de agua. En el depósito hay un pin de plástico que debe bloquearse en el asiento presente en la placa (Fig. 9).

NUNCA llenar el depósito de agua por encima del nivel MAX. El producto funciona con agua normal de grifo. Nunca utilizar agua desmineralizada pura.

No añadir ningún aditivo ni sustancias químicas (como, por ejemplo, almidón, aprestos, perfumes u otras): de lo contrario la garantía pierde inmediatamente su validez.

Encendido del aparato

La primera vez que se utiliza el aparato es posible que haya una ligera emanación de humo: se trata de un fenómeno perfectamente normal que desaparecerá después de poquísimo tiempo.

1. Introduzca la clavija en la toma de corriente. El indicador luminoso de la plancha empieza a parpadear (D). La suela empieza a calentarse. Cuando el testigo luminoso del interruptor de encendido permanece iluminado, el aparato ha alcanzado la temperatura de funcionamiento y está listo para usar.

Antes de utilizar el aparato, limpie la suela con un paño viejo para asegurarse de que la suela y el depósito del agua estén limpios y para permitir la vaporización del agua que queda en los conductos después de la prueba.

2. Presione y mantenga presionado el botón del vapor (F) repetidamente hasta que salga el vapor. El vapor no sale inmediatamente al pulsar el botón del vapor porque el agua tiene que pasar desde el depósito al generador de vapor.
3. Pasar el aparato sobre el paño.
4. Colocar el tejido sobre una mesa de planchar. Pasar el aparato sobre la prenda. Presione y

mantenga presionado el botón del vapor (F).

- Para que emita un chorro continuo y constante de vapor, pulsar el botón del vapor. Desplace hacia arriba el cursor de bloqueo para el vapor continuo (Fig. 10).



Atención. Riesgo de quemaduras. Riesgo de incendio

Utilice el aparato sólo con movimientos horizontales o verticales desde abajo hacia arriba y viceversa. No utilice el aparato al revés, con las boquillas hacia arriba (Fig. 20). Peligro de salida de agua caliente por las toberas. Peligro de incendio.



Atención. Riesgo de quemaduras

No utilice el aparato en tejidos sujetados por otras personas.

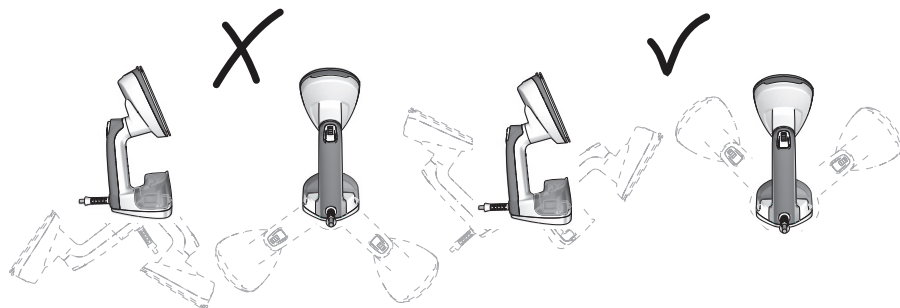

Fig. 20

Llenado del depósito durante el uso

Controlar siempre el nivel del agua que queda en el depósito.

- Desconectar el enchufe de la toma de corriente. Dejar enfriar el aparato durante unos minutos.
- Gire la plancha en sentido horario mediante la manilla. Coloque la suela en el modo de planchado vertical (Fig. 2).
- Quitar el depósito de agua.
- Vuelque el depósito de agua (Fig. 4).
- Abra el tapón del depósito de agua (Fig. 5)
- Llenar el depósito con agua del grifo fría hasta la indicación MAX (Fig. 6).
- Cerrar el tapón del depósito de agua.
- Introducir el depósito en su alojamiento. La introducción es correcta al oír un "clic" (Fig. 7).
- Gire la plancha en sentido antihorario mediante la manilla (Fig. 9). Coloque la suela en el modo de planchado normal.
- Introduzca la clavija en la toma de corriente.

Planchado a vapor como plancha normal

El planchado de la ropa sólo es posible para aquellos tejidos que llevan la marca de tres puntos (•••) en la etiqueta.



Atención. Riesgo de quemaduras.

No toque la suela del aparato. Antes de girar la suela para colocarla en la posición de plancha normal, apague el aparato. Esperar que el aparato se haya enfriado completamente.

- Llene el depósito con agua.

2. Colocar el tejido sobre una mesa de planchar.
3. Gire la plancha en sentido antihorario mediante la manilla. Coloque la suela en el modo de planchado normal.
4. Bloquee la suela con el depósito de agua. En el depósito hay un pin de plástico que debe bloquearse en el asiento presente en la placa (Fig. 8).
5. Utilice el dispositivo como una plancha normal.

Atención. Riesgo de quemaduras.

 No haga salir nunca vapor cuando la plancha está en posición vertical (Fig. 21).

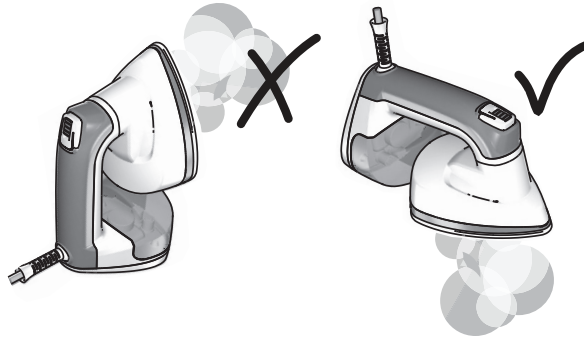



Fig. 21

Planchado en seco como plancha normal

El planchado de la ropa sólo es posible para aquellos tejidos que llevan la marca de tres puntos (•••) en la etiqueta.

Atención. Riesgo de quemaduras.

 No toque la suela del aparato. Antes de girar la suela para colocarla en la posición de plancha normal, apague el aparato. Esperar que el aparato se haya enfriado completamente.

1. Colocar el tejido sobre una mesa de planchar.
2. Gire la plancha en sentido antihorario mediante la manilla (Fig. 9). Coloque la suela en el modo de planchado normal.
3. Bloquee la suela con el depósito de agua. En el depósito hay un pin de plástico que debe bloquearse en el asiento presente en la placa (Fig. 8).
4. Utilice el dispositivo como una plancha normal.

Planchado como plancha vertical

El planchado de la ropa sólo es posible para aquellos tejidos que llevan la marca de tres puntos (•••) en la etiqueta.

Atención. Riesgo de quemaduras.

 No toque la suela del aparato. Antes de girar la suela para colocarla en la posición de plancha normal, apague el aparato. Esperar que el aparato se haya enfriado completamente.

1. Coloque la prenda en una percha.
2. Tirar de la prenda con la mano libre. Colocar el aparato sobre las arrugas de la ropa. Presionar el botón del vapor (F) y luego soltarlo. Mover el aparato de derecha a izquierda. Mueva el

aparato de arriba a abajo. Presionar varias veces el botón del vapor (F).

3. Para emitir un chorro de vapor continuo y constante, desplace el cursor de bloqueo para el vapor hacia arriba (Fig. 12).
4. Al final del planchado, deje que la ropa se seque en una percha.

Dele vida a su ropa con el cepillo y quite las pelusas



Atención. Riesgo de quemaduras.

No toque la suela del aparato. Antes de montar o quitar los accesorios, apagar el aparato. Esperar que el aparato se haya enfriado completamente.

NUNCA utilice el cepillo con el aparato en configuración de plancha normal.

1. Montar el cepillo. Inserte primero la punta del cepillo (Fig. 14). La introducción es correcta al oír un "clic" (Fig. 15).
2. Coloque la prenda en una percha. Tirar de la prenda con la mano libre. Colocar el aparato sobre las arrugas de la ropa. Presionar el botón del vapor (F) y luego soltarlo. Mover el aparato de derecha a izquierda. Mueva el aparato de arriba a abajo utilizando el cepillo. Presionar varias veces el botón del vapor (F).
3. Para emitir un chorro de vapor continuo y constante, desplace el cursor de bloqueo para el vapor hacia arriba (Fig. 12).
4. Al final del planchado, deje que la ropa se seque en una percha.
5. Esperar que el aparato se haya enfriado completamente. Quite el cepillo.

Elimine las arrugas de la ropa con el accesorio para los pliegues



Atención. Riesgo de quemaduras.

Antes de montar o quitar los accesorios, apagar el aparato. Esperar que el aparato se haya enfriado completamente.

NUNCA utilice el accesorio para los pliegues con el aparato en configuración de plancha normal.

1. Quite el cepillo.
2. Monte el accesorio para los pliegues. La introducción es correcta al oír un "clic" (Fig. 17).
3. Coloque la prenda en una percha. Tirar de la prenda con la mano libre. Presione la palanca del accesorio. Introduzca la prenda en la ranura. Presionar el botón del vapor (F) y luego soltarlo. Mueva el aparato de arriba hacia abajo hasta eliminar el pliegue (Fig. 14). Presionar varias veces el botón del vapor (F).
4. Para emitir un chorro de vapor continuo y constante, desplace el cursor de bloqueo para el vapor hacia arriba (Fig. 12).
5. Esperar que el aparato se haya enfriado completamente. Retire el accesorio para los pliegues.

Tapicería, cortinas y telas

Las cortinas y las prendas se pueden tratar mientras que están colgadas. Mantel y telas de tapicería se deben colgar de un bastón, como el de las cortinas. Antes de empezar a planchar tejidos delicados, se aconseja hacer unas pruebas en un punto de la prenda que no sea visible, por ejemplo una solapa.

DESPUÉS DE HABER UTILIZADO EL APARATO

Después de haber utilizado el aparato sin vapor

1. Desconectar el enchufe de la toma de corriente. Dejar enfriar el aparato durante unos minutos.
2. Guardar el aparato en un lugar seco y fuera del alcance de los niños.

Después de haber utilizado el aparato con vapor

1. Deje salir todo el vapor residual sin presionar el botón del vapor (F).
2. Desconectar el enchufe de la toma de corriente. Dejar enfriar el aparato durante unos minutos.
3. Vaciar completamente el tanque del agua para evitar que el estancamiento de la misma agua facilite la formación de la caliza.
4. Guardar el aparato en un lugar seco y fuera del alcance de los niños.

LIMPIEZA Y MANTENIMIENTO



Atención. Riesgo de quemaduras.

Antes de realizar la limpieza y el mantenimiento del aparato desenchufar siempre la clavija de la toma de corriente. Dejar enfriar el aparato durante unos minutos.



Atención. Riesgo de daños materiales

No enrolle el cable de alimentación alrededor del aparato.

No guarde el aparato apoyándolo en los pelos del cepillo.

Limpieza del aparato

Limpiar las partes de plástico con un paño húmedo no abrasivo y secarlas con un paño seco. No utilizar productos abrasivos para limpiar el aparato.

Limpieza anti cal

Se aconseja efectuar esta operación periódicamente (una o dos veces al mes) para extender la vida útil de su plancha. Al ser una actividad que permite remover las incrustaciones de cal y las impurezas acumuladas en el interior de la suela mediante la salida de vapor y agua hirviendo, se sugiere realizarla sobre un fregadero.

- Efectúe las operaciones indicadas en el párrafo “Llenado del depósito de agua durante el uso”.
- Mantenga el aparato en posición horizontal sobre un fregadero. Introduzca la clavija en la toma de corriente. Asegúrese de que el testigo luminoso de funcionamiento (D) haya dejado de parpadear.
- Presione el botón vapor (F) 5 veces consecutivas. La función de auto limpieza “SELF CLEAN” se iniciará y por los orificios de la suela saldrán vapor y agua hirviendo, que eliminarán la cal y las impurezas acumuladas dentro de la suela.
- Mueva con delicadez la plancha hacia delante y atrás, hasta vaciar completamente el depósito.
- Desenchufe la clavija de la toma de corriente eléctrica. Deje enfriar el aparato por unos minutos y repita la operación.
- Asegurarse que la suela esté completamente seca antes de guardar la plancha.

Antes de utilizar el aparato, limpie la suela con un paño viejo para asegurarse de que la suela y el depósito del agua estén limpios y para permitir la vaporización del agua que queda en los conductos después de la prueba.

Limpieza del depósito de agua

Para la limpieza del depósito, introducir agua corriente, enjuagar y vaciar.



Atención. Riesgo de daños materiales

No introducir en el depósito vinagre, descalcificantes u otras sustancias perfumantes: de lo contrario la garantía pierde inmediatamente su validez.

La garantía no cubre averías debidas a obstrucciones por caliza.

Limpieza de la suela y de la envoltura

Los eventuales depósitos de cal y otros residuos presentes en la suela se pueden quitar utilizando un trapo impregnado con una solución de agua y vinagre.

Limpiar las partes de plástico con un paño húmedo no abrasivo y secarlas con un paño seco.

Limpieza de los accesorios

1. Retirar los accesorios del aparato.
2. Para limpiar el cepillo, quitar el polvo con las manos.
3. Para limpiar el accesorio para los pliegues, mueva el accesorio de derecha a izquierda sobre una toalla limpia.

A PROPÓSITO DESTES MANUAIS

Mesmo se os aparelhos foram realizados em conformidade com as Normas específicas europeias vigentes e são, portanto, protegidos em todas as suas partes potencialmente perigosas, deve-se ler atentamente estes avisos e usar o aparelho somente para o uso ao qual foi destinado para evitar acidentes e danos. Deixar este manual sempre acessível para futuras consultas. Sempre que desejar ceder este aparelho a outras pessoas, lembre-se de incluir também estas instruções. As informações apresentadas neste manual estão marcadas com os seguintes símbolos, que indicam:

 Perigo para as crianças

 Perigo devido à electricidade

 Perigo de danos devidos a outras causas

 Aviso relativo a queimaduras

 Atenção. Danos materiais

PERIGO avisa sobre possíveis lesões graves e perigos mortais

ADVERTÊNCIA avisa sobre lesões e danos materiais graves

ATENÇÃO avisa sobre leves lesões ou danos materiais

USO PREVISTO

O aparelho foi fabricado para passar e refrescar os tecidos.

O aparelho pode ser utilizado com ou sem água.

O aparelho deve ser utilizado em lugar fechado e em ambientes secos. Não utilizar o aparelho ao ar livre ou em ambientes com muita humidade.

ADVERTÊNCIAS DE SEGURANÇA

LER CUIDADOSAMENTE ESTAS INSTRUÇÕES.

- Este aparelho é destinado ao uso nas aplicações domésticas e semelhantes. Qualquer outro uso do aparelho não é previsto pelo Fabricante o qual não assumirá nenhuma responsabilidade por danos de nenhum tipo causados por uso impróprio do aparelho. O uso impróprio determina também a perda do efeito de qualquer forma de garantia.
- Não se assumem quaisquer tipos de responsabilidade pelo uso incorrecto ou por empregos diferentes daqueles previstos pelo presente folheto.
- Recomenda-se guardar a embalagem original, visto que não é efectuada a assistência gratuita por danos devidos à embalagem não adequada do produto no momento do envio do mesmo a um Centro de Assistência autorizado.
- A utilização de acessórios não recomendados ou não fornecidos pelo fabricante do aparelho pode comportar riscos de incêndio, choque eléctrico ou danos a pessoas.

Perigo para as crianças

- O aparelho pode ser usado por crianças com idade superior a 8 anos somente se orientadas por uma pessoa responsável pelas mesmas ou se tiverem re-

cebido instruções relativas ao uso do aparelho em total segurança e tiverem compreendido os perigos presentes durante o uso.

- As operações de limpeza e de manutenção por parte do utilizador não devem ser efetuadas por crianças exceto se estas forem maiores de 8 anos e atuarem sob orientação de um adulto. É necessário certificar-se que as crianças não brinquem com o aparelho.
- Manter sempre o aparelho e o cabo de alimentação fora do alcance de crianças de idade inferior a 8 anos.
- Não deixar os elementos da embalagem ao alcance de crianças pois constituem potenciais fontes de perigo.
- No momento em que decidir não utilizar mais o aparelho, recomendamos cortar o cabo de alimentação para que não possa mais funcionar. Recomendamos fazer com que suas partes susceptíveis a constituir perigo, principalmente para crianças que poderiam utilizar o aparelho para brincar, tornem-se inócuas.
- Colocar o aparelho em local seguro, longe do alcance das crianças.

Perigo devido à electricidade

- O aparelho pode ser usado por pessoas que possuem capacidades físicas, sensoriais ou mentais reduzidas, ou sem experiência ou conhecimento, somente se orientadas por uma pessoa responsável pela mesma ou se tiverem recebido e compreendido as instruções relativas ao uso do aparelho em total segurança e tiverem compreendido os perigos presentes durante o uso.
- Antes de conectar o aparelho à rede de alimentação, certificar-se que a tensão indicada na placa corresponda àquela da rede local.
- Uso de extensões eléctricas não autorizadas pelo fabricante do aparelho pode provocar danos e acidentes.
- Conectar sempre o aparelho a uma tomada ligada a terra.
- Não imergir o aparelho em água ou outros líquidos.
- Não utilizar o aparelho se estiver com as mãos molhadas ou os pés descalços.
- Se o cabo de alimentação estiver danificado, este deve ser substituído pelo fabricante ou por seu serviço de Assistência técnica ou por uma pessoa com qualificação equivalente, de modo a prevenir qualquer risco.
- Não ligar nenhum outro aparelho de alta potência (estufas, ferros de engomar, radiadores etc...) na mesma tomada de corrente. Perigo de sobrecarga eléctrica.
- Remover a ficha da tomada de corrente antes de encher o depósito com água.
- Não inserir o depósito em sua sede se o depósito estiver molhado com água. Limpar o depósito com um pano seco.

Perigo de danos devidos a outras causas

- Encher o reservatório com água antes de ligar o aparelho. As operações de enchimento de água devem ser efetuadas com a tomada do cabo de alimentação

desligada do ponto de corrente.

- Ligar o aparelho apenas quando este estiver na posição de trabalho.
- Posicionar o aparelho sobre uma superfície horizontal e estável.
- Não deixar o aparelho sem vigilância enquanto este estiver ligado à rede eléctrica.
- Quando for necessário abandonar o aparelho por pouco tempo, posicionar o aparelho sobre uma superfície horizontal e estável. Desligar o aparelho e desconectar sempre o cabo de alimentação eléctrica da tomada de corrente.
- O aparelho não deverá ser usado se tiver caído, se possuir sinais de danos visíveis, em caso de avaria ou se houver suspeita de algum defeito após uma queda, ou em caso de perda de água. Desligar imediatamente a ficha da tomada eléctrica. Nunca ligue o aparelho se houver algum defeito. Todos os reparos, inclusive a substituição do cabo de alimentação, devem ser executados apenas pelo Centro de Assistência autorizado ou por pessoa com qualificação similar, de modo a prevenir qualquer risco. Do contrário, a garantia perderá sua validade.



Aviso relativo a queimaduras

- Nunca tentar utilizar o aparelho direcionando-o para si mesmo para vaporizar as roupas vestidas.
- Não tocar as partes metálicas do aparelho, assim como a água quente ou o vapor, quando este estiver em funcionamento e mesmo nos minutos após ser desligado pois poderiam causar queimaduras.
- Perigo de queimaduras. As características de fabricação do aparelho, objeto do presente documento, não permitem proteger o utilizador do possível contato com o difusor de vapor, quer durante o uso previsto, quer nos minutos seguintes ao seu desligamento.
- Prestar atenção quando utilizar o aparelho durante a saída do vapor.
- Durante as operações de engomagem, apoiar o bocal do vapor no suporte deixando os furos voltados para a parte oposta em relação à sua posição.
- Após ter desligado o aparelho e retirado a ficha da tomada de corrente, deixá-lo em repouso, no chão.



Nunca direcionar o jato de vapor para pessoas, animais, plantas ou equipamentos que contenham partes eléctricas (por exemplo a parte interna de fornos).



Atenção. Superfície quente.



Atenção. Danos materiais

- Desenrolar totalmente o cabo antes da utilização.
- O uso de extensões eléctricas não autorizadas pelo fabricante do aparelho pode provocar danos e acidentes.
- Não utilizar a máquina sem água, neste caso a bomba pode se danificar. Verificar regularmente o nível da água no reservatório.

- Não utilizar água com gás (com adição de dióxido de carbono). Em caso de água muito calcária aconselha-se o uso de água desmineralizada.
- Não desligar a tomada do ponto de corrente puxando-a pelo cabo.
- Após ter desligado a tomada do cabo de alimentação eléctrica do ponto de corrente e após todas as partes terem esfriado, o aparelho poderá ser limpo exclusivamente com um pano não abrasivo humedecido em água. Nunca usar solventes que danifiquem as partes de plástico.
- Não colocar vinagre, soluções para descalcificação ou substâncias perfumantes no reservatório. Caso contrário a garantia perderá imediatamente sua validade.
- Para um uso correto, o aparelho não necessita de descalcificação.
- Antes de arrumar o aparelho, desconectar a ficha do cabo de alimentação da tomada de corrente. Aguardar que o aparelho tenha esfriado totalmente (pelo menos 30 minutos). Esvaziar totalmente o depósito.
- Desligar a ficha da tomada de corrente antes de qualquer operação de limpeza ou manutenção. Deixar que o aparelho esfrie, aguardando alguns minutos.
- Não guardar o aparelho apoiado nas cerdas da escova.
- Não deixar o aparelho exposto a agentes atmosféricos (chuva, sol, etc).
-  Para a eliminação correta do produto, nos termos da Diretiva Europeia 2012/19/EU rogamos que seja lido o relativo folheto que acompanha o produto.

• CONSERVAR ESTAS INSTRUÇÕES.

Dados de identificação

Na placa colocada sob a base de alimentação encontram-se os seguintes dados de identificação do aparelho:

- fabricante e marcação CE
- modelo (Mod.)
- n° de matrícula (SN)
- tensão eléctrica de alimentação (V) e frequência (Hz)
- potência eléctrica absorvida (W)
- número verde de assistência

Para qualquer solicitação a centros de assistência autorizados, indicar o modelo e o número de matrícula.

SUGESTÕES

Antes de iniciar a utilizar o aparelho, consulte as indicações da etiqueta existente no tecido. Caso não se conheça a composição do tecido da peça a ser passada, procurar um ponto do tecido que não seja visível. Fazer um teste nesta parte.

Não utilizar o aparelho sobre tecidos de seda ou veludo. Algumas roupas podem ser passadas melhor se viradas ao contrário ou de baixo para cima.

Se os furos começarem a ficar obstruídos, haverá um ruído parecido com um borbulho. Verificar com regularidade a limpeza dos furos.

Roupas mais duras e grossas exigem mais de uma passagem com a escova.

DESCRIÇÃO DO APARELHO

- A - Cabo de alimentação
- B - Base de apoio
- C - Depósito de água
- D - Luz piloto de funcionamento
- E - Cursor de bloqueio para vapor contínuo
- F - Botão do vapor
- G - Pega
- H - Chapa com furos
- I - Acessório par vincos
- J - Escova

INSTRUÇÕES PARA O USO

1 - Posição como ferro de engomar



2 - Posição como vaporizador vertical



3 - De ferro de engomar à posição vaporizador vertical



A Posicionar o ferro na vertical



B Pegar o ferro em sua sede

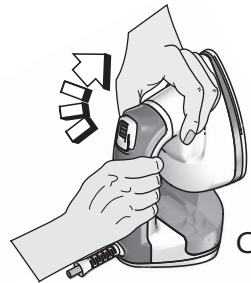

C Girar a base no sentido horário usando a pega específica

Enchimento do reservatório antes do uso



Perigo. Risco de choque elétrico

Remover a ficha da tomada de corrente antes de encher o depósito com água.

Não inserir o depósito em sua sede se o depósito estiver molhado com água. Limpar o depósito com um pano seco.

1. Remover os componentes da caixa.
2. Posicionar o aparelho sobre uma superfície horizontal e estável.
3. Desenrolar totalmente o cabo de alimentação.
4. Girar a base no sentido horário utilizando a pega específica. Posicionar a base em modalidade vaporizador vertical (Fig. 2).
5. Remover o depósito de seu alojamento (Fig. 3).
6. Virar o reservatório no sentido contrário (Fig. 4).
7. Abrir a tampa do reservatório (Fig. 5)
8. Encher o depósito com água natural fresca até o nível MAX (Fig. 6).

Em caso de água muito calcária (com dureza superior a 20°f) utilizar uma mistura composta por 50% de água de torneira e 50% de água desmineralizada.

9. Fechar a tampa do depósito.
10. Inserir o depósito em sua sede. Para inserir corretamente deve-se ouvir um “click” (Fig. 7).
11. Girar a base no sentido anti-horário utilizando a pega específica (Fig. 9). Posicionar a base em modalidade ferro de engomar.
12. Bloquear a base com o reservatório. No reservatório há um pino de plástico que deve ser bloqueado na sede presente na base (Fig. 8).

Não encher JAMAIS o depósito além do nível MAX. O produto funciona com água normal de torneira. Nunca utilize água destilada pura.

Não adicionar nenhum aditivo ou substâncias químicas (como, por exemplo, amidos, gomas, perfumes ou outros): caso contrário a garantia perderá imediatamente sua validade.

Utilização do aparelho

A primeira vez que o aparelho for usado poderá ocorrer uma leve exalação de fumo: trata-se de um fenômeno perfeitamente normal que desaparecerá após pouquíssimo tempo.

1. Inserir a ficha na tomada de corrente. O sinalizador luminoso no corpo do ferro iniciará a piscar (D). A chapa começa a aquecer. Quando o sinalizador luminoso do interruptor de acionamento estiver aceso, o aparelho terá atingido a temperatura e estará pronto ao uso.

Antes de utilizar o aparelho, limpar a base sobre um velho pedaço de tecido para garantir que a base e o reservatório estejam limpos e para permitir a vaporização da água ainda presente nos tubos após o teste.

2. Manter pressionado o botão do vapor (F) algumas vezes até quando houver saída de vapor. O botão não sai assim que o botão for pressionado porque a água deve passar antes do depósito para o gerador de vapor.
3. Passar o aparelho sobre o pano de tecido.
4. Posicionar o tecido sobre uma tábua de passar roupas. Passar o aparelho sobre a peça de roupa. Pressionar e manter pressionado o botão do vapor (F).
5. Para emitir um jato de vapor contínuo e constante, pressionar o botão do vapor. Deslocar o

cursor de bloqueio para vapor contínuo para cima (Fig. 10).



Atenção. Risco de queimaduras. Risco de incêndio

Utilizar o aparelho somente com movimentos horizontais ou verticais de baixo para cima e vice-versa. Não utilizar o aparelho na posição contrária, com os bicos voltados para cima (Fig. 20). Perigo de saída de água quente pelos furos. Perigo de incêndio.



Atenção. Risco de queimaduras

Não utilizar o aparelho em tecidos quando alguém os está segurando.

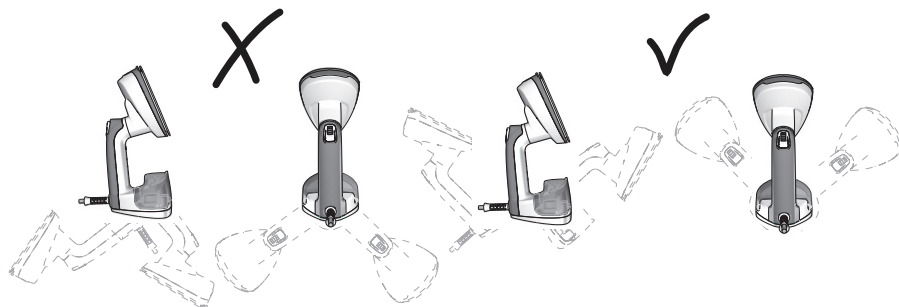

Fig. 20

Enchimento do reservatório durante o uso

Verificar sempre o nível da água que ficou no reservatório durante o período em que se passou roupa.

1. Retirar a ficha da tomada de corrente eléctrica. Deixar que o aparelho esfrie, aguardando alguns minutos.
2. Girar a base no sentido horário utilizando a pega específica. Posicionar a base em modalidade vaporizador vertical (Fig. 2).
3. Remover o reservatório.
4. Virar o reservatório no sentido contrário (Fig. 4).
5. Abrir a tampa do reservatório (Fig. 5)
6. Encher o depósito com água natural fresca até o nível MAX (Fig. 6).
7. Fechar a tampa do depósito.
8. Inserir o depósito em sua sede. Para inserir corretamente deve-se ouvir um “click” (Fig. 7).
9. Girar a base no sentido anti-horário utilizando a pega específica (Fig. 9). Posicionar a base em modalidade ferro de engomar.
10. Inserir a ficha na tomada de corrente.

Engomagem a vapor como ferro de engomagem

A engomagem de roupas é possível somente para os tecidos que trazem a marca dos três pontos (•••) na etiqueta.



Atenção. Risco de queimaduras.

Não tocar a base do aparelho. Antes de girar a base para colocá-la na posição de ferro de engomar, deve-se desligar o aparelho. Aguardar que o aparelho tenha esfriado totalmente.

1. Encher o reservatório com água.

2. Posicionar o tecido sobre uma tábua de passar roupas.
3. Girar a base no sentido anti-horário utilizando a pega específica (Fig. 9). Posicionar a base em configuração ferro de engomar.
4. Bloquear a base com o reservatório. No reservatório há um pino de plástico que deve ser bloqueado na sede presente na base (Fig. 8).
5. Usar o aparelho como um ferro de engomar.

Atenção. Risco de queimaduras.

 Nunca vaporizar quando o ferro estiver em posição vertical (Fig. 21).

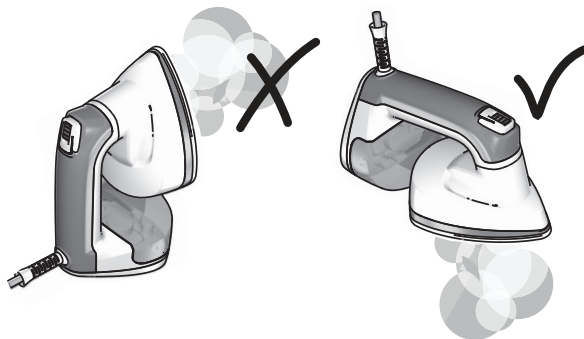



Fig. 21

Engomagem a seco como ferro de engomar

A engomagem de roupas é possível somente para os tecidos que trazem a marca dos três pontos (***) na etiqueta.

Atenção. Risco de queimaduras.

 Não tocar a base do aparelho. Antes de girar a base para colocá-la na posição de ferro de engomar, deve-se desligar o aparelho. Aguardar que o aparelho tenha esfriado totalmente.

1. Posicionar o tecido sobre uma tábua de passar roupas.
2. Girar a base no sentido anti-horário utilizando a pega específica (Fig. 9). Posicionar a base em modalidade ferro de engomar.
3. Bloquear a base com o reservatório. No reservatório há um pino de plástico que deve ser bloqueado na sede presente na base (Fig. 8).
4. Usar o aparelho como um ferro de engomar.

Engomagem como vaporizador vertical

A engomagem de roupas é possível somente para os tecidos que trazem a marca dos três pontos (***) na etiqueta.

Atenção. Risco de queimaduras.

 Não tocar a base do aparelho. Antes de girar a base para colocá-la na posição de ferro de engomar, deve-se desligar o aparelho. Aguardar que o aparelho tenha esfriado totalmente.

1. Posicionar a roupa no cabide.
2. Puxar a roupa com a mão que estiver livre. Apoiar o aparelho nos vincos da roupa. Pressionar o botão do vapor (F) e depois liberá-lo. Mover o aparelho da direita para a esquerda. Mover o

- aparelho de cima para baixo. Pressionar mais de uma vez o botão do vapor (F).
3. Para emitir um jato de vapor contínuo e constante, deslocar o cursor de bloqueio para vapor contínuo para cima (Fig. 12).
 4. Ao final da engomagem, deixar secar as roupas em cabides.

Refrescar as roupas com a escova e remover as bolinhas das roupas



Atenção. Risco de queimaduras.

Não tocar a base do aparelho. Antes de continuar a montagem ou a remoção dos acessórios, desligar o aparelho. Aguardar que o aparelho tenha esfriado totalmente.

Não utilizar JAMAIS a escova com o aparelho em configuração de ferro de engomar.

1. Instalar a escova. Inserir antes a ponta da escova (Fig. 14). Para inserir corretamente deve-se ouvir um “click” (Fig. 15).
2. Posicionar a roupa no cabide. Puxar a roupa com a mão que estiver livre. Apoiar o aparelho nos vincos da roupa. Pressionar o botão do vapor (F) e depois liberá-lo. Mover o aparelho da direita para a esquerda. Mover o aparelho de cima para baixo e escovar. Pressionar mais de uma vez o botão do vapor (F).
3. Para emitir um jato de vapor contínuo e constante, deslocar o cursor de bloqueio para vapor contínuo para cima (Fig. 12).
4. Ao final do trabalho, deixar secar as roupas em cabides.
5. Aguardar que o aparelho tenha esfriado totalmente. Remover a escova.

Remover os vincos das roupas com a acessório para vincos



Atenção. Risco de queimaduras.

Antes de continuar a montagem ou a remoção dos acessórios, desligar o aparelho. Aguardar que o aparelho tenha esfriado totalmente.

Não utilizar JAMAIS o acessório para vincos com o aparelho em configuração de ferro de engomar.

1. Remover a escova.
2. Montar o acessório para vincos. Para inserir corretamente deve-se ouvir um “click” (Fig. 17).
3. Posicionar a roupa no cabide. Puxar a roupa com a mão que estiver livre. Pressionar a alavanca do acessório. Inserir a peça de roupa na abertura. Pressionar o botão do vapor (F) e depois liberá-lo. Mover o aparelho de cima para baixo, até remover os vincos (Fig. 14). Pressionar mais de uma vez o botão do vapor (F).
4. Para emitir um jato de vapor contínuo e constante, deslocar o cursor de bloqueio para vapor contínuo para cima (Fig. 12).
5. Aguardar que o aparelho tenha esfriado totalmente. Remover o acessório para vincos.

Tapeçaria, cortinas e tecidos

As cortinas e as roupas podem ser tratadas quando estão penduradas. Toalhas e tecidos de tapeçaria devem ser pendurados com um bastão, como aquele para as cortinas. Antes de iniciar a engomagem de tecidos delicados, aconselhamos fazer um teste em um pedaço escondido da peça, como por exemplo, em uma dobra interna da roupa.

APÓS TER USADO O APARELHO

Após ter usado o aparelho sem vapor

1. Retirar a ficha da tomada de corrente eléctrica. Deixar que o aparelho esfrie, aguardando alguns minutos.
2. Recolocar o aparelho em lugar seco e fora do alcance de crianças.

Após ter usado o aparelho com vapor

1. Deixar sair todo o vapor residual sem pressionar o botão do vapor (F).
2. Retirar a ficha da tomada de corrente eléctrica. Deixar que o aparelho esfrie, aguardando alguns minutos.
3. Esvaziar totalmente o reservatório da água de modo a evitar que a água estagnada favoreça a formação de calcário.
4. Recolocar o aparelho em lugar seco e fora do alcance de crianças.

LIMPEZA E MANUTENÇÃO



Atenção. Risco de queimaduras.

Antes de continuar a limpeza e a manutenção do aparelho, retirar a ficha da tomada de corrente. Deixar que o aparelho esfrie, aguardando alguns minutos.



Atenção. Risco de danos materiais

Não enrolar o cabo de alimentação em torno do aparelho.
Não guardar o aparelho apoiado nas cerdas da escova.

Limpeza do aparelho

Limpar as partes de plástico com um pano húmido não abrasivo e enxugar as mesmas com um pano seco. Não utilizar produtos abrasivos para limpar o aparelho.

Limpeza anti-calcário

Aconselhamos efetuar esta operação com intervalos regulares (uma ou duas vezes por mês) para prolongar a duração do seu ferro de passar. Por se tratar de uma atividade que permite remover as incrustações de calcário e as impurezas acumuladas no interior da base através da saída de vapor e água fervente, sugerimos efetuá-la sobre uma pia.

- Efetuar as operações indicadas no parágrafo “Enchimento do reservatório durante o uso”.
- Manter o aparelho na posição horizontal sobre uma pia. Inserir a ficha na tomada de corrente. Certificar-se que o sinalizador luminoso de funcionamento (D) não esteja a piscar.
- Pressionar o botão do vapor (F) por 5 vezes consecutivas. Será ativada a função de autolimpeza “SELF CLEAN” e, através dos furos da base, haverá saída de vapor e água fervente, que irão remover as incrustações de calcário e as impurezas acumuladas no interior da base.
- Mover delicadamente o ferro para frente e para trás, até esvaziar totalmente o reservatório.
- Desligar a ficha da tomada de corrente eléctrica. Deixar que o aparelho esfrie por alguns minutos e repetir a operação.
- Assegure-se que a base esteja completamente seca antes de arrumar o ferro.

Antes de utilizar o aparelho, limpar a base sobre um velho pedaço de tecido para garantir que a base e o reservatório estejam limpos e para permitir a vaporização da água ainda presente nos tubos após o teste.

Limpeza do depósito

Para a limpeza do depósito, inserir água fresca, enxaguar e esvaziar.



Atenção. Risco de danos materiais

Não colocar vinagre, soluções para descalcificação ou substâncias perfumantes no reservatório: caso contrário a garantia perderá imediatamente sua validade.

A garantia não cobre danos derivados de obstruções causadas pelo calcário.

Limpeza da base e do invólucro

Os possíveis depósitos e outros elementos resíduos presentes na base podem ser retirados utilizando um pano embebido com uma solução de água e vinagre.

Limpar as partes de plástico com um pano húmido não abrasivo e enxugar as mesmas com um pano seco.





Limpeza dos acessórios

1. Remover os acessórios do aparelho.
2. Para limpar a escova, remover a pó com as mãos.
3. Para limpar o acessório para vincos, mover o acessório da direita para esquerda sobre uma toalha limpa.

OVER DEZE HANDLEIDING

Ook al zijn de apparaten vervaardigd in overeenstemming met de toepasselijke specifieke Europese regelgeving, en zijn alle potentieel gevaarlijke delen beveiligd, moeten deze instructies toch aandachtig worden doorgelezen, en mag het apparaat alleen worden gebruikt voor het doel waarvoor hij is bestemd, om ongelukken en schade te voorkomen. Houd dit boekje altijd binnen handbereik voor toekomstige raadpleging. Als u dit apparaat aan andere personen wilt overdoen, denk er dan aan dat deze instructies worden meegegeven.

De informatie in deze handleiding is gemarkeerd met symbolen die het volgende betekenen:

-  Gevaar voor kinderen
-  Gevaar als gevolg van elektriciteit
-  Risico op schade door andere oorzaken
-  Waarschuwing voor verbrandingsgevaar
-  Let op. Materiële schade

GEVAAR waarschuwt voor mogelijk ernstig letsel en levensgevaar

WAARSCHUWING waarschuwt voor letsel en ernstige materiële schade

LET OP waarschuwt voor licht letsel of materiële schade

BEDOELD GEBRUIK

Het apparaat is gemaakt om stoffen te strijken en op te frissen.

Het apparaat kan met of zonder water worden gebruikt.

Het apparaat moet binnenshuis en in een droge ruimte worden gebruikt. Gebruik het apparaat niet in de buitenlucht of in erg vochtige ruimtes.

VEILIGHEIDSWAARSCHUWINGEN

LEES DEZE INSTRUCTIES AANDACHTIG DOOR.

- Dit apparaat is bestemd voor huishoudelijk gebruik en dergelijke. De fabrikant heeft geen enkel ander gebruik voorzien en wijst dus iedere vorm van aansprakelijkheid af voor schade die wordt veroorzaakt door een oneigenlijk gebruik van het apparaat zelf. Bovendien heeft oneigenlijk gebruik tot gevolg dat iedere garantie komt te vervallen.
- Wij wijzen iedere verantwoordelijkheid af voor een onjuist gebruik of gebruik voor andere doeleinden dan die zijn voorzien in dit boekje.
- Het wordt aangeraden de originele verpakking te bewaren, aangezien geen gratis assistentie wordt verleend als het product defect raakt bij het versturen naar een erkend Service Centrum doordat het niet goed is verpakt.
- Het gebruik van niet door de fabrikant van het apparaat aanbevolen of geleverde accessoires kan gevaar voor brand, elektroshock en persoonlijk letsel veroorzaken.



Gevaar voor kinderen

- Het apparaat kan worden gebruikt door kinderen die ouder zijn dan 8 jaar, maar uitsluitend als ze door een verantwoordelijke persoon worden gevolgd of als ze goede instructies hebben gekregen over een veilig gebruik van het apparaat en

ze de gevaren bij het gebruik ervan hebben begrepen.

- Reinigings- en onderhoudswerkzaamheden door de gebruiker mogen niet door kinderen worden verricht, tenzij ze ouder zijn dan 8 jaar en dit onder toezicht gebeurt. Er moet toezicht worden gehouden op kinderen om ervoor te zorgen dat ze niet met het apparaat spelen.
- Houd het apparaat en de stroomkabel altijd buiten bereik van kinderen jonger dan 8 jaar.
- Houd de verpakkingsmaterialen buiten het bereik van kinderen, aangezien deze een bron van gevaar kunnen vormen.
- Mocht u dit apparaat willen weggooien, dan bevelen wij aan om het onbruikbaar te maken door het stroomsnoer door te snijden. Verder bevelen wij aan om de delen van het apparaat die gevaar kunnen opleveren onschadelijk te maken, met name voor kinderen die het apparaat kunnen gebruiken om ermee te spelen.
- Bewaar het apparaat op een veilige plaats, buiten bereik van kinderen.



Gevaar als gevolg van elektriciteit

- Het apparaat kan worden gebruikt door personen met beperkte lichamelijke, zintuiglijke of geestelijke vermogens, of personen zonder ervaring en kennis, maar uitsluitend als ze door een verantwoordelijke persoon worden gevolgd of als ze goede instructies over een veilig gebruik van het apparaat hebben gekregen, en deze en de gevaren bij het gebruik ervan hebben begrepen.
- Controleer, alvorens het apparaat op het lichtnet aan te sluiten, of de op het plaatje aangegeven spanning overeenkomt met de spanning van het lokale lichtnet.
- Het gebruik van niet door de fabrikant van het apparaat goedgekeurde verlengsnoeren, kan schade en ongelukken veroorzaken.
- Sluit het apparaat altijd aan op een geaard stopcontact.
- Dompel het apparaat niet in water of andere vloeistoffen.
- Gebruik het apparaat niet als u natte handen heeft of op blote voeten loopt.
- Als de stroomkabel beschadigd is, moet hij, om ieder risico te voorkomen, worden vervangen door de fabrikant of door diens servicecentrum, of in ieder geval door een persoon met een vergelijkbare kwalificatie.
- Sluit geen enkel ander apparaat op hetzelfde stopcontact aan, dat veel stroom verbruikt (kacheltjes, strijkijzers, radiatoren, enz.). Gevaar voor elektrische overbelasting.
- Haal de stekker uit het stopcontact voordat u het reservoir met water vult.
- Zet het reservoir niet op zijn plaats terug als het nat is. Maak het reservoir met een droge doek schoon.



Risico op schade door andere oorzaken

- Vul het reservoir met water alvorens het apparaat aan te zetten. Het apparaat mag alleen met water worden gevuld met de stekker uit het stopcontact.
- Schakel het apparaat pas aan op de plaats van gebruik.

- Zet het apparaat op een horizontale, stabiele ondergrond.
- Laat het apparaat niet onbeheerd achter terwijl de stekker in het stopcontact zit.
- Wanneer u zelfs maar voor korte tijd weg moet, zet u het apparaat op een horizontaal en stevige oppervlak. Schakel het apparaat uit en haal de stekker van de stroomkabel altijd uit het stopcontact.
- Het apparaat mag niet worden gebruikt als het is gevallen, als er zichtbare schade is, bij storingen of een mogelijk defect na een val, of als hij water lekt. Haal de stekker meteen uit het stopcontact. Schakel het apparaat nooit in als het defect is. Alle reparaties, waaronder ook de vervanging van het stroomsnoer, dienen uitsluitend te worden uitgevoerd door een erkend Service Centrum of door een daartoe gekwalificeerd persoon, om ieder risico te vermijden. Anders komt de garantie te vervallen.



Waarschuwing voor verbrandingsgevaar

- Probeer nooit om het apparaat te gebruiken op de kleding die u op dat moment aanheeft.
- Kom niet aan de metalen delen van het apparaat, het hete water of de stoom, wanneer het in werking is en een aantal minuten nadat het is uitgezet, aangezien u zich hieraan zou kunnen branden.
- Verbrandingsgevaar. Door de structurele kenmerken van het apparaat waar dit boekje over gaat, kan de gebruiker zowel tijdens het gebruik als tijdens de eerste minuten nadat het apparaat is uitgeschakeld niet beschermd worden tegen mogelijk contact met de stoomkop.
- Wees voorzichtig wanneer u het apparaat gebruikt tijdens de stoomafgifte.
- Tijdens het strijken legt u de stoomkop op de steun met de stoomopeningen van u afgekeerd.
- Na het apparaat te hebben uitgeschakeld en de stekker uit het stopcontact te hebben gehaald, laat u het op de grond rusten.



Richt de stoomstoot nooit op personen, dieren, planten of op apparaten met elektrische delen (bijvoorbeeld op de binnenkant van de oven).



Let op. Heet oppervlak.



Let op. Materiële schade

- Rol de kabel voor het gebruik helemaal af.
- Het gebruik van elektrische verlengsnoeren die niet zijn goedgekeurd door de producent van het apparaat kan schade en ongevallen veroorzaken.
- Gebruik het apparaat niet zonder water, hierdoor zou de pomp beschadigd kunnen raken. Controleer het water in het reservoir regelmatig.
- Gebruik geen koolzuurhoudend water. In geval van zeer kalkrijk water wordt aanbevolen gedemineraliseerd water te gebruiken.
- Haal de stekker niet uit het stopcontact door aan de kabel te trekken.

- Na de stekker van het stroomsnoer uit het stopcontact te hebben gehaald en nadat alle delen zijn afgekoeld, mag het apparaat uitsluitend worden gereinigd met een niet schurende doek die iets is bevochtigd met water. Gebruik nooit oplosmiddelen die de plastic delen beschadigen.
- Giet geen azijn, ontkalkingsmiddelen of andere geparfumeerde substanties in het reservoir. Anders komt de garantie onmiddellijk te vervallen.
- De machine hoeft voor een correct gebruik niet te worden ontkalkt.
- Voordat u het apparaat opbergt, haalt u de stekker van de stroomkabel uit het stopcontact. Wacht tot het apparaat afgekoeld is (minstens 30 minuten). Maak het reservoir helemaal leeg.
- Haal de stekker uit het stopcontact alvorens het apparaat te reinigen of er onderhoud op te plegen. Laat het apparaat een aantal minuten afkoelen.
- Leg het apparaat niet op de haren van de borstel als u het opbergt.
- Zorg dat het apparaat niet wordt blootgesteld aan weersomstandigheden (regen, zon, enz.).



Om het product op de juiste manier op grond van de Europese richtlijn 2012/19/EU af te danken, wordt u verzocht het bij het product gevoegde blaadje te lezen.

• **BEWAAR DEZE INSTRUCTIES ALTIJD.**

Identificatiegegevens

Op het plaatje onder de voedingsbasis staan de volgende identificatiegegevens van het apparaat::

- fabrikant en EG-merk
- model (Mod.)
- serienummer (SN)
- voedingsspanning (V) en frequentie (Hz)
- opgenomen elektrisch vermogen (W)
- gratis telefoonnummer assistentie

Bij eventuele verzoeken aan de erkende servicediensten vermeldt u het model en het serienummer.

SUGGESTIES

Voordat u het apparaat begint te gebruiken, controleert u de beschreven aanwijzingen op het stofetiket. Als u de samenstelling van de te strijken stoffen niet kent, zoek dan een punt uit op de stof die niet zichtbaar is. Verricht een test op dat punt.

Gebruik het apparaat niet op zijden of velours stoffen. Sommige kledingstukken kunnen goed binnenstebuiten of van beneden naar boven worden gestreken.

Als de stoomopeningen verstopt beginnen te raken hoort u een gorgelend geluid. Controleer regelmatig of de stoomopeningen nog schoon zijn.

Bij stijvere en dikkere kledingstukken is het nodig er vaker met de borstel overheen te gaan.

BESCHRIJVING VAN HET APPARAAT

- A - Stroomsnoer
- B - Plaatje
- C - Waterreservoir
- D - Controlelampje van de werking
- E - Vergrendeling voor continue stoomtoevoer
- F - Stoomknop
- G - Handgreep
- H - Plaat met stoomopeningen
- I - Kreukelaccessoire
- J - Borstel

GEBRUIKSAANWIJZING

1 - Stand als strijkijzer

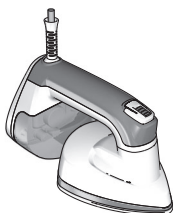

2 - Stand als verticaal strijkijzer



3 - Van strijkijzer naar de verticale strijkstand



A Zet het strijkijzer recht-op



B Houd het strijkijzer aan de basis vast



C Draai de voet met behulp van de speciaal hiervoor bestemde handgreep met de klok mee

Het vullen van het reservoir vóór gebruik



Gevaar. Gevaar voor elektrische schok

Haal de stekker uit het stopcontact voordat u het reservoir met water vult.

Zet het reservoir niet op zijn plaats terug als het nat is. Maak het reservoir met een droge doek schoon.

1. Haal alle onderdelen uit de doos.
2. Zet het apparaat op een horizontale, stabiele ondergrond.
3. Wikkel het stroomsnoer helemaal af.
4. Draai de voet met behulp van de speciaal hiervoor bestemde handgreep met de klok mee. Zet de voet op de stand "verticaal strijkijzer" (Fig. 2).
5. Verwijder het reservoir van zijn plaats (Fig. 3).
6. Draai het reservoir ondersteboven (Fig. 4).
7. Open de dop van het reservoir (Fig. 5)
8. Vul het reservoir met vers water tot het MAX. niveau (Fig. 6).

Bij bijzonder kalkhoudend water (met een hogere hardheid dan 20°f) gebruikt u een mengsel bestaande uit 50% kraanwater en 50% gedemineraliseerd water.

9. Sluit de dop van het reservoir.
10. Zet het reservoir weer op zijn plaats. U hoort een klik als hij goed is aangebracht (Fig. 7).
11. Draai de voet met behulp van de speciaal hiervoor bestemde handgreep tegen de klok in (Fig. 9). Zet de voet op de strijkijzerstand.
12. Vergrendel de voet met het reservoir. Op het reservoir bevindt zich een plastic pin die op de plaats in de voet vast moet komen te zitten (Fig. 8).

Zorg dat het MAX-niveau NOOIT wordt overschreden. Het product werkt met gewoon kraanwater. Gebruik nooit alleen gedemineraliseerd water.

Voeg geen additieven of chemische stoffen toe (zoals bijvoorbeeld stijfsels, appreteermiddelen, parfum e.d.): anders komt de garantie onmiddellijk te vervallen.

Het aanzetten van het apparaat

Wanneer u het apparaat voor het eerst inschakelt, kan het zijn dat u er een beetje rook uit ziet komen: dit is een heel normaal verschijnsel dat in zeer korte tijd vanzelf verdwijnt.

1. Steek de stekker in het stopcontact. Het controlelampje (D) op de behuizing van het apparaat begint te knipperen. De plaat begint warm te worden. Wanneer het controlelampje van de aan/uitknop vast blijft branden heeft het apparaat de juiste temperatuur bereikt en is het klaar voor gebruik.

Voordat u het strijkijzer gebruikt, maakt u de voet op een oude lap stof schoon om u ervan te verzekeren dat deze en het reservoir schoon zijn en om het restwater dat na het proefgebruik in de leidingen achter is gebleven te kunnen laten verdampen.

2. Druk meerdere keer op de stoomknop (F) en houd hem ingedrukt tot er stoom uit het apparaat komt. De stoom komt niet meteen nadat op de stoomknop is gedrukt naar buiten, omdat het water van het reservoir naar de stoomgenerator moet.
3. Haal een een stoffen doek over het apparaat.
4. Leg de stof op een strijkplank. Haal het apparaat over het kledingstuk. Druk op de stoomknop (F) en houd hem ingedrukt.

5. Voor een continue en constante stoomstoot drukt u op de stoomknop. Verplaats de vergrendel-cursor voor continue stoom omhoog (Fig. 10).



Let op. Gevaar voor brandwonden. Brandgevaar

Gebruik het apparaat alleen met horizontale of verticale bewegingen van onder naar boven en omgekeerd. Gebruik het apparaat niet ondersteboven met de stoomopeningen omhoog (Fig. 20). Gevaar voor lekken van heet water uit de stoomopeningen. Brandgevaar.



Let op. Gevaar voor brandwonden

Gebruik het apparaat niet op stoffen die door andere personen omhoog worden gehouden.

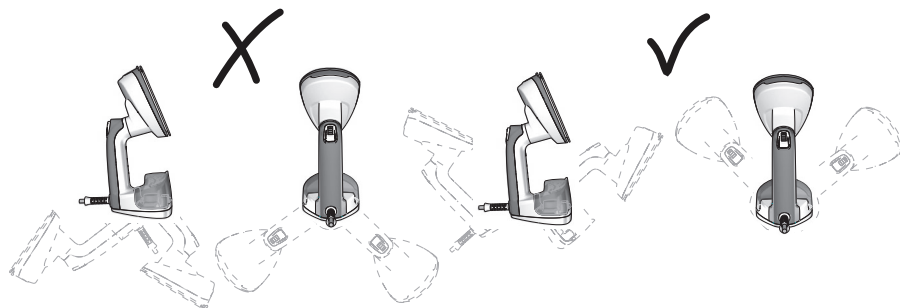

Fig. 20

Reservoir vullen tijdens gebruik

Controleer tijdens het strijken altijd hoeveel water er nog in het reservoir zit.

1. Trek de stekker uit het stopcontact. Laat het apparaat een aantal minuten afkoelen.
2. Draai de voet met behulp van de speciaal hiervoor bestemde handgreep met de klok mee. Zet de voet op de stand "verticaal strijkijzer" (Fig. 2).
3. Verwijder het reservoir.
4. Draai het reservoir ondersteboven (Fig. 4).
5. Open de dop van het reservoir (Fig. 5)
6. Vul het reservoir met vers water tot het MAX. niveau (Fig. 6).
7. Sluit de dop van het reservoir.
8. Zet het reservoir weer op zijn plaats. U hoort een klik als hij goed is aangebracht (Fig. 7).
9. Draai de voet met behulp van de speciaal hiervoor bestemde handgreep tegen de klok in (Fig. 9). Zet de voet op de strijkijzerstand.
10. Steek de stekker in het stopcontact.

Stoomstrijken als strijkijzer

Alleen kledingstukken met het merkteken met de drie stippen op het etiket (*) kunnen worden gestreken.**



Let op. Gevaar voor brandwonden.

Kom niet aan de voet van het apparaat. Voordat u de voet draait om op de stand strijkijzer over te gaan, schakelt u het apparaat uit. Wacht tot het apparaat helemaal is afgekoeld.

1. Vul het reservoir met water.
2. Leg de stof op een strijplank.

3. Draai de voet met behulp van de speciaal hiervoor bestemde handgreep tegen de klok in (Fig. 9). Zet de voet op de strijkijzerstand.
4. Vergrendel de voet met het reservoir. Op het reservoir bevindt zich een plastic pin die op de plaats in de voet vast moet komen te zitten (Fig. 8).
5. Het apparaat als een gewoon strijkijzer gebruiken.

Let op. Gevaar voor brandwonden.

 Geef nooit stoom af wanneer het strijkijzer op de de verticale stand (21) staat.

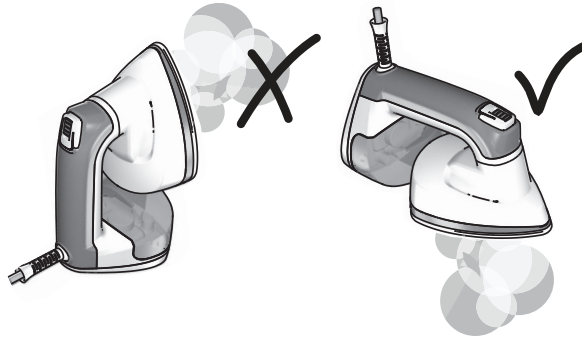



Fig. 21

Droogstrijken als strijkijzer

Alleen kledingstukken met het merkteken met de drie stippen op het etiket (***) kunnen worden gestreken.

Let op. Gevaar voor brandwonden.

 Kom niet aan de voet van het apparaat. Voordat u de voet draait om op de stand strijkijzer over te gaan, schakelt u het apparaat uit. Wacht tot het apparaat helemaal is afgekoeld.

1. Leg de stof op een strijkplank.
2. Draai de voet met behulp van de speciaal hiervoor bestemde handgreep tegen de klok in (Fig. 9). Zet de voet op de strijkijzerstand.
3. Vergrendel de voet met het reservoir. Op het reservoir bevindt zich een plastic pin die op de plaats in de voet vast moet komen te zitten (Fig. 8).
4. Het apparaat als een gewoon strijkijzer gebruiken.

Strijken als verticaal strijkijzer

Alleen kledingstukken met het merkteken met de drie stippen op het etiket (***) kunnen worden gestreken.

Let op. Gevaar voor brandwonden.

 Kom niet aan de voet van het apparaat. Voordat u de voet draait om op de stand strijkijzer over te gaan, schakelt u het apparaat uit. Wacht tot het apparaat helemaal is afgekoeld.

1. Hang het kledingstuk op een kleeerhanger.
2. Trek met de vrije hand aan het kledingstuk. Houd het apparaat tegen de kreukels van het kledingstuk. Druk op de stoomknop (F) en laat hem vervolgens weer los. Beweeg het apparaat van rechts naar links. Beweeg het apparaat van boven naar beneden. Druk meerdere keren

- op de stoomknop (F).
3. Voor een continue en constante stoomstoot verplaatst u de vergrendelcursor voor continue stoom omhoog (Fig. 12).
 4. Na het strijken laat u de kleding op een kleerhanger drogen.

De kledingstukken met de borstel opfrissen en de pluizen verwijderen



Let op. Gevaar voor brandwonden.

Kom niet aan de voet van het apparaat. Voordat u de accessoires aanbrengt of verwijderd, schakelt u het apparaat uit. Wacht tot het apparaat helemaal is afgekoeld.

Gebruik de borstel NOOIT wanneer het apparaat op de strijkijzerstand staat.

1. Breng de borstel aan. Breng eerst de punt van de borstel aan (Fig. 14). U hoort een klik als hij goed is aangebracht (Fig. 15).
2. Hang het kledingstuk op een kleerhanger. Trek met de vrije hand aan het kledingstuk. Houd het apparaat tegen de kreukels van het kledingstuk. Druk op de stoomknop (F) en laat hem vervolgens weer los. Beweeg het apparaat van rechts naar links. Beweeg het apparaat van boven naar beneden en borstel het kledingstuk. Druk meerdere keren op de stoomknop (F).
3. Voor een continue en constante stoomstoot verplaatst u de vergrendelcursor voor continue stoom omhoog (Fig. 12).
4. Na de werkzaamheden laat u de kleding op een kleerhanger drogen.
5. Wacht tot het apparaat helemaal is afgekoeld. De borstel verwijderen.

Kreukels uit de kleding halen met het kreukelaccessoire



Let op. Gevaar voor brandwonden.

Voordat u de accessoires aanbrengt of verwijderd, schakelt u het apparaat uit. Wacht tot het apparaat helemaal is afgekoeld.

Gebruik het kreukelaccessoire NOOIT wanneer het apparaat op de strijkijzerstand staat.

1. De borstel verwijderen.
2. Het kreukelaccessoire aanbrengen. U hoort een klik als hij goed is aangebracht (Fig. 17).
3. Hang het kledingstuk op een kleerhanger. Trek met de vrije hand aan het kledingstuk. Druk op de hendel van het accessoire. Steek het kledingstuk in de sleuf. Druk op de stoomknop (F) en laat hem vervolgens weer los. Beweeg het apparaat van boven naar beneden totdat de vouw is verwijderd (Fig. 14). Druk meerdere keren op de stoomknop (F).
4. Voor een continue en constante stoomstoot verplaatst u de vergrendelcursor voor continue stoom omhoog (Fig. 12).
5. Wacht tot het apparaat helemaal is afgekoeld. Het kreukelaccessoire verwijderen.

Bekleding, gordijnen en stoffen

Gordijnen en kledingstukken kunnen worden behandeld terwijl ze opgehangen zijn. Tafelkleden en bekledingsstoffen moeten op een stok worden opgehangen bijvoorbeeld zoals die van de gordijnen. Voordat u fijne stoffen begint te strijken wordt aangeraden het strijkijzer op een onzichtbaar gedeelte van het kledingstuk uit te proberen, zoals bijvoorbeeld op een omslag.

NA HET APPARAAT TE HEBBEN GEBRUIKT

Na het apparaat zonder stoom te hebben gebruikt

1. Trek de stekker uit het stopcontact. Laat het apparaat een aantal minuten afkoelen.
2. Berg het apparaat op een droge plek en buiten bereik van kinderen op.

Na het apparaat met stoom te hebben gebruikt

1. Laat alle reststoom ontsnappen zonder op de stoomknop (F) te drukken.
2. Trek de stekker uit het stopcontact. Laat het apparaat een aantal minuten afkoelen.
3. Giet het waterreservoir helemaal leeg; zorg dat er geen water in blijft staan, hierdoor wordt het ontstaan van kalkaanslag bevorderd.
4. Berg het apparaat op een droge plek en buiten bereik van kinderen op.

REINIGING EN ONDERHOUD



Let op. Gevaar voor brandwonden.

Voordat u het apparaat begint te reinigen of er onderhoud op verricht, haalt u altijd de stekker uit het stopcontact. Laat het apparaat een aantal minuten afkoelen.



Let op. Gevaar voor materiële schade

Wikkel de stroomkabel niet om het apparaat.

Leg het apparaat niet op de haren van de borstel als u het opbergt.

Reiniging van het apparaat

Reinig de kunststof delen met een vochtige, niet schurende lap en droog ze met een droge lap. Gebruik geen schuurmiddelen om het apparaat schoon te maken.

Ontkalken

Het wordt aangeraden deze handeling met regelmatige tussenpozen (één of twee keer per maand) te verrichten, om de levensduur van uw strijkijzer te verlengen. Aangezien u hiermee kalkaanslag en onzuiverheden verwijdert die zich in de voet hebben opgehoopt door de stoom en het kokende water die erdoor naar buiten komen, wordt aangeraden dit in de gootsteen te doen.

- Verricht de handelingen die in de paragraaf "Het reservoir vullen tijdens gebruik" worden aangegeven.
- Houd het apparaat horizontaal in de gootsteen. Steek de stekker in het stopcontact. Verzekert u ervan dat het controlelampje van de werking (D) niet meer knippert.
- Druk 5 keer achter elkaar op de stoomknop (F). De zelfreinigingsfunctie "SELF CLEAN" start en uit de openingen in de voet komt stoom en heet water, die de kalkaanslag en onzuiverheden verwijderen, die zich in de voet hebben opgehoopt.
- Beweeg het strijkijzer voorzichtig heen en weer tot het reservoir helemaal leeg is.
- Haal de stekker uit het stopcontact. Laat het apparaat enkele minuten afkoelen en herhaal de handeling.
- Verzekert u ervan of de voet helemaal droog is, voordat u het ijzer opbergt.

Voordat u het strijkijzer gebruikt, maakt u de voet op een oude lap schoon om u ervan te verzekeren dat deze en het reservoir schoon zijn en om het restwater dat na het proefgebruik in de leidingen achter is gebleven te kunnen laten verdampen.

Het reservoir reinigen

Om het reservoir schoon te maken, doet u er vers water in, spoelt u het om en maakt u het leeg.



Let op. Gevaar voor materiële schade

Giet geen azijn, ontkalkingsmiddelen of andere geparfumeerde substanties in het reservoir: anders komt de garantie onmiddellijk te vervallen.

De garantie dekt geen schade door verstoppingen als gevolg van kalkaanslag.

Reiniging van de voet en de behuizing.

Eventuele aanslag en andere resten op de voet kunnen worden verwijderd met een in water met azijn gedrenkte lap.

Reinig de kunststof delen met een vochtige, niet schurende lap en droog ze met een droge lap.

De accessoires schoonmaken

1. Verwijder de accessoires van het apparaat.
2. Om de borstel schoon te maken verwijdert u de stof met de handen.
3. Om het kreukelaccessoire schoon te maken, beweegt u het accessoire van rechts naar links over een schone handdoek.