



DAB+ Digitalradio DR 860 Senior



Bedienungsanleitung / Manual

Deutsch / English / Français / Italiano

Inhalt

1. Einleitung.....	3
2. Erste Schritte.....	3
3. Grundfunktionen.....	3
4. Bedienelemente am Radio.....	4
5. Fernbedienung.....	5
6. Bildschirm.....	5
7. Lieferumfang.....	6
8. Empfangsarten.....	6
9. DAB+ Digitalradio Modus.....	6
9.1. DAB+ Sendersuchlauf.....	6
9.2. Senderliste.....	6
9.3. Favoritensender speichern / aufrufen.....	6
9.4. DAB+ Slideshow.....	7
10. UKW Radio Modus.....	7
10.1. UKW Sendersuchlauf.....	7
10.2. Senderliste.....	7
10.3. UKW Frequenz manuell einstellen.....	7
10.4. Favoritensender speichern / aufrufen.....	8
11. Hauptmenü.....	8
12. Senioren-Modus.....	9
13. Akkubetrieb.....	9
14. Technische Daten.....	10
15. Sicherheitshinweise.....	10
16. Fehlerbehebung.....	11
17. Gewährleistungs- und Recyclinginformationen.....	11
17.1. Gesetzliche Gewährleistung von 2 Jahren nach Kaufdatum.....	11
18. Elektroschrottgesetz und Recycling.....	12
18.1. CE-Konformitätserklärung.....	12
18.2. Hinweise zur Batterieentsorgung.....	12
19. Serviceanschrift und technische Hotline.....	12

1. Einleitung

Vielen Dank, dass Sie sich für das Albrecht DR860 Digitalradio entschieden haben.

Wir haben ein Radio entwickelt, das sich auf die wesentlichen Grundfunktionen konzentriert, die für den digitalen Radiogenuss nötig sind und dadurch sehr einfach in der Handhabung ist. Das Radio ist intuitiv für Jedermann über die Bedienelemente oder die beiliegende Fernbedienung zu bedienen.

Zusätzlich wurde die Darstellung im Bildschirm komplett überarbeitet. Durch die Reduzierung der Anzeige auf die wirklich relevanten Informationen können diese jetzt noch größer und übersichtlicher dargestellt werden.

2. Erste Schritte

Ziehen Sie die Antenne in der vollen Länge aus, um den besten DAB/UKW-Rundfunkempfang zu erhalten.

Schließen Sie den kleinen Stecker des Netzteils an die **DC IN** Buchse auf der Geräterückseite an und stecken Sie das Netzteil in eine Steckdose. Schieben Sie den Schalter **ON/OFF** auf „ON“, um das Gerät einzuschalten.

Wenn Sie das Radio das erste Mal einschalten, führt das Gerät automatisch einen vollständigen Sender-Suchlauf nach allen verfügbaren DAB/DAB+ Sendern in Ihrer Region durch.



Das Datum und die Uhrzeit im Standby-Modus stellen sich automatisch ein, sobald das Radio DAB-Empfang hat.

3. Grundfunktionen



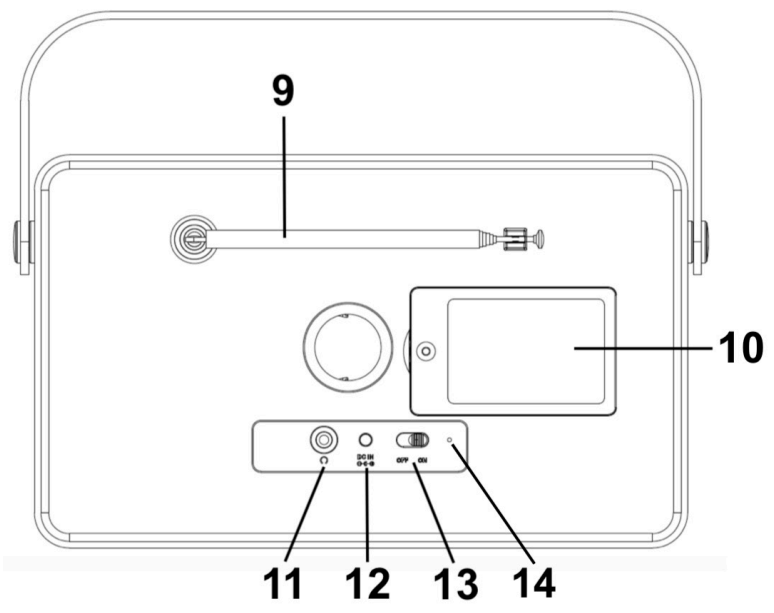
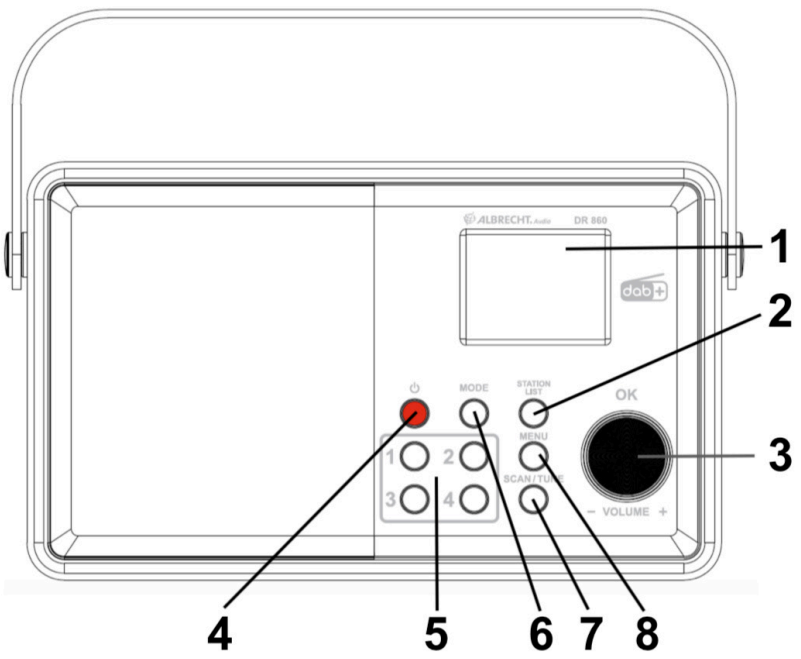



- Drücken Sie die Taste  (**STANDBY**), um das Radio einzuschalten. Drücken Sie die Taste erneut, um das Radio in den Ruhemodus zu versetzen.
- Drehen Sie den Drehknopf **VOLUME**, um die Lautstärke zu verändern.
- In jedem Menü können Sie Ihre Auswahl durch drücken des Drehknopfes (**OK**) bestätigen.
- Drücken Sie die **MODE** (Modus) Taste, um zwischen DAB+ und UKW Betrieb zu wechseln.
- Die Taste **STATION LIST** öffnet die Senderliste mit allen aktuell verfügbaren Sendern.
- Um einen Sender als Ihren **Favoriten** zu speichern, halten Sie eine der Favoritentasten 1-4 für ca. 2 Sekunden gedrückt. Um einen Favoriten später aufzurufen, drücken Sie die entsprechende Favoritentaste nur kurz.

4. Bedienelemente am Radio



Nr.	Beschreibung	Funktionen
1	Bildschirm	Zeigt alle Informationen zum aktuellen Sender/Lied an
2	STATION LIST	Öffnet die Senderliste mit allen verfügbaren Sendern
3	OK / VOLUME	Drehen Sie am Regler, um die Lautstärke zu ändern Drücken Sie den Regler zur Auswahl in Menüs
4		Schaltet das Radio ein oder aus (Standby)
5	Favoriten 1-4	Schnellwahl Ihrer 4 Lieblingssender
6	MODE	Wechseln Sie zwischen DAB+ oder UKW Modus
7	SCAN / TUNE	Führt einen vollständigen Sendersuchlauf durch
8	MENU	Öffnet das Hauptmenü
9	Teleskopantenne	Ziehen Sie die Antenne für besten Empfang vollständig aus
10	Batteriefach	Entfernen Sie die Schraube, um das Batteriefach zu öffnen
11		Kopfhörerbuchse für 3,5mm Anschlüsse
12	DC IN	Stromeingang für das Netzteil
13	ON / OFF	Schaltet das Radio komplett EIN oder AUS
14	Ladezustand Akku	Beim Laden des Akkus leuchtet die LED orange.

5. Fernbedienung

Nr.	Beschreibung	Funktionen
1	DAB	Wechselt in den DAB+ Modus
2		Schaltet das Radio ein oder aus (Standby)
3	FM	Wechselt in den UKW Modus
4		Bewegen Sie sich in Menüs hoch oder runter
5	OK	Bestätigen Sie Ihre Auswahl
6		Verringert die Lautstärke
7		Schaltet das Radio stumm (Mute)
8		Erhöht die Lautstärke
9		Öffnet die Senderliste mit allen verfügbaren Sendern
10		Führt einen vollständigen Suchlauf durch (lange Drücken)
11	1 - 4	Favoritenspeicherplätze 1 - 4

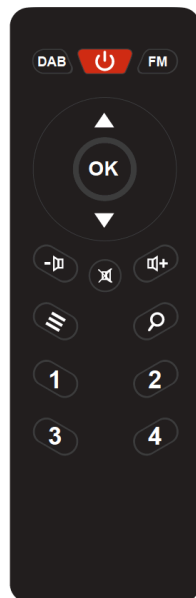

6. Bildschirm



Sendername
Empfangsart / Batteriestandsanzeige
Signalstärke / Favorit / Lautstärke
Aktivierter Senioren-Modus
aktueller Künstler / Lied

7. Lieferumfang

- ALBRECHT DR 860 Digitalradio
- Netzteil
- Fernbedienung inkl. 2x AAA Batterien
- Bedienungsanleitung



8. Empfangsarten

Drücken Sie die **MODE** Taste, um zwischen DAB+ Digitalradio und dem UKW Modus zu wechseln. Alternativ können Sie die Empfangsart auch über Fernbedienung mit den Tasten **DAB** oder **FM** (UKW) auswählen.

9. DAB+ Digitalradio Modus

9.1. DAB+ Sendersuchlauf

Das Radio führt beim ersten Gebrauch automatisch einen vollständigen Sendersuchlauf durch.

Möchten Sie zu einem späteren Zeitpunkt erneut einen Sendersuchlauf durchführen (z.B. nach einem Umzug), halten Sie die Taste

SCAN/TUNE oder  auf der Fernbedienung gedrückt.

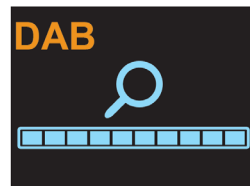

9.2. Senderliste

Nach abgeschlossenem Suchlauf können Sie sich alle aktuell verfügbaren Sender in der Senderliste über die Taste **STATION LIST** oder  ansehen.

Navigieren Sie durch die Senderliste mit dem Drehrad am Radio oder den Pfeiltasten **▲/▼** auf der Fernbedienung und bestätigen Sie Ihre Auswahl mit **OK**.

Wenn Sie schnell einen Sender ändern möchten, drücken Sie während der Musikwiedergabe einfach die Pfeiltasten **▲/▼**, um zum nächsten Sender zu wechseln.

9.3. Favoritensender speichern / aufrufen

Wenn Sie den aktuellen DAB+ Sender als Favorit speichern möchten, halten Sie eine der Favoritentasten 1-4 für ca. 2 Sekunden gedrückt.

Um einen Favoriten später wieder aufzurufen, drücken Sie einfach die entsprechende Favoritentaste kurz.

9.4. DAB+ Slideshow

Wird ein Senderlogo oder Albumcover von dem aktuellen Sender angeboten, können Sie durch Drücken von **OK** das Logo zum Vollbild vergrößern. Drücken Sie die Taste erneut, kehrt die Anzeige zum Abspielbildschirm zurück.

10. UKW Radio Modus

Das Balkensymbol in der Mitte des Bildschirms zeigt die Stärke des vom Gerät empfangenen UKW-Signals an.

10.1. UKW Sendersuchlauf

Das Radio führt beim ersten Gebrauch automatisch einen vollständigen Sendersuchlauf durch.

Möchten Sie zu einem späteren Zeitpunkt erneut einen Sendersuchlauf durchführen (z.B. nach einem Umzug), drücken und halten Sie die Taste **SCAN/TUNE** oder  auf der Fernbedienung.

10.2. Senderliste

Nach abgeschlossenem Suchlauf können Sie sich alle aktuell verfügbaren Sender in der Senderliste über die Taste **STATION LIST** oder  ansehen.

Navigieren Sie durch die Senderliste mit dem Drehrad am Radio oder den Pfeiltasten **▲/▼** auf der Fernbedienung und bestätigen Sie Ihre Auswahl mit **OK**.

10.3. UKW Frequenz manuell einstellen

Verwenden Sie die Tasten **▲/▼** auf der Fernbedienung, um die UKW Frequenz in 0,05-MHz-Schritten zu verändern. Halten Sie eine der Pfeiltasten gedrückt, um automatisch nach dem nächsten verfügbaren Sender zu suchen.

Alternativ können Sie den Sendersuchlauf auch direkt am Radio steuern. Drücken Sie kurz die **SCAN/TUNE** Taste. Wenn die Frequenz blinkt, drücken Sie anschließend **OK** (Drehregler), um den Suchlauf zu starten. Der Suchlauf stoppt automatisch bei dem nächsten verfügbaren Sender.

Möchten Sie eine Frequenz manuell einstellen, drücken Sie die Taste **SCAN/TUNE** am Radio kurz, dann fängt die aktuelle Frequenz an zu blinken. Sie können nun mit Hilfe des Drehrads eine Frequenz individuell einstellen.

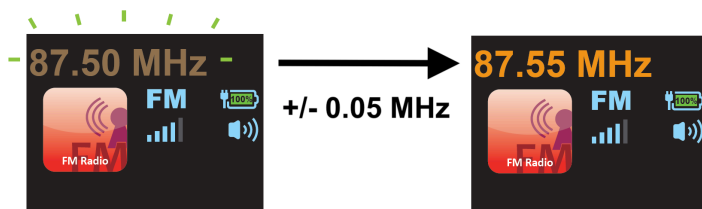

10.4. Favoritensender speichern / aufrufen

Wenn Sie den aktuellen UKW Sender als Favorit speichern möchten, halten Sie eine der Favoritentasten 1-4 für ca. 2 Sekunden gedrückt.

Um einen Favoriten später wieder aufzurufen, drücken Sie einfach die entsprechende Favoritentaste kurz.

11. Hauptmenü

Drücken Sie die **MENU** Taste, um in das Hauptmenü zu gelangen.

Hier können Sie die folgenden Einstellungen vornehmen:

- **Softwareversion** abrufen
- **Sprache** einstellen: wählen Sie zwischen *Deutsch*, *Englisch*, *Französisch*, *Italienisch*
- das Radio auf die **Werkseinstellung** zurücksetzen

Drücken Sie erneut die **MENU** Taste, wenn Sie das Hauptmenü ohne eine Auswahl verlassen möchten.

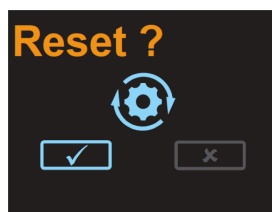
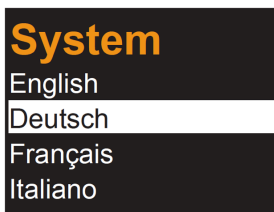

12. Senioren-Modus

Um die Bedienung des Albrecht DR860 Radios noch einfacher zu gestalten, gibt es die Möglichkeit einen Senioren-Modus zu aktivieren. Im Senioren-Modus ist eine Fehlbedienung des Radios quasi unmöglich, da fast alle Optionen/Tasten deaktiviert sind. Es besteht keine Gefahr mehr, dass das Radio „aus Versehen“ verstellt wird.

Wenn der Modus aktiviert ist, sind nur noch folgende Funktionen verfügbar:

- Ein-/Ausschalten (rote Standby Taste)
- Lautstärke regeln
- Favoritensender aufrufen (Nummertasten 1-4)

Um den Senioren-Modus zu aktivieren, drücken und halten Sie die Tasten 1+3 gleichzeitig am Gerät. Das Schloss-Symbol  erscheint im Display. Zur Deaktivierung drücken Sie einfach die beiden Tasten erneut.

Achtung: Bitte beachten Sie, dass Sie im aktiviertem Senioren-Modus die Empfangsart (DAB+ oder UKW) nicht mehr ändern können. Sie müssen sich also vorher überlegen, in welchem Modus Sie das Radio im Senioren-Modus betreiben möchten.

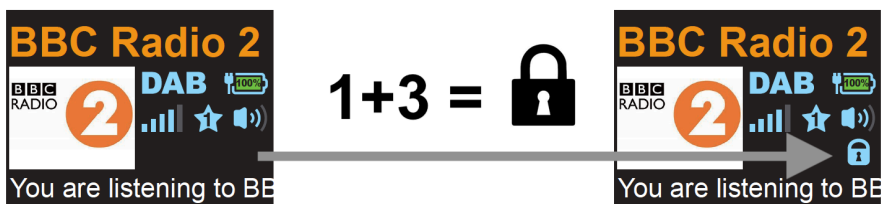

13. Akkubetrieb

Im Albrecht DR860 Radio ist ein wiederaufladbarer Akku integriert, so dass Sie das Radio auch mobil z.B. im Garten, im Park, beim Camping, usw. einsetzen können. Der Akku hat eine Laufzeit von ca. 11 Stunden, bevor er wieder geladen werden muss.

Wenn das Radio an ein Stromnetz angeschlossen ist, wird die Batterie automatisch geladen. Während des Ladevorgangs leuchtet die LED auf der Rückseite des Gerätes orange. Sobald der Akku vollständig geladen ist, leuchtet die LED grün.

Falls Sie den Akku einmal wechseln oder entfernen möchten, lösen Sie die Schraube des Batteriefachs auf der Rückseite und ziehen Sie vorsichtig den Stecker des Akkus, bevor Sie diesen entnehmen.

14. Technische Daten

Modell-Nummer	DR 860
Beschreibung	DAB/DAB+/UKW-Radio
Anzeige	2,4-Zoll TFT-Farbdisplay
UKW	87,5 bis 108,0 MHz, unterstützt RDS
DAB/DAB+	174 – 240 MHz (Band III)
Netzteil	Eingang: AC 100-240V, 50/60 Hz
	Ausgang: 5V 2400mA
Anschlüsse	DC-IN
	Kopfhörer (3,5mm Buchse)
Akku	3,7V 4000 mAh
Lautsprecher	4W RMS
Betriebstemperatur	0°C bis +35°C
Abmessungen	250mm(L) x 150mm(H) x 80mm(D)
Gewicht	1280g

15. Sicherheitshinweise

- Schützen Sie das Gerät immer gegen Nässe und Feuchtigkeit. Setzen Sie das Gerät weder Wasser noch anderen Flüssigkeiten aus! Wenn Flüssigkeiten versehentlich in das Gerät gelangen, kann das schwere Schäden verursachen. Trennen Sie es sofort vom Stromnetz. Ziehen Sie den Netzstecker und wenden Sie sich an Ihren Händler.
- Der Einsatz des Gerätes in Räumen oder Klima mit hoher Luftfeuchtigkeit und Temperaturen kann zu Kondenswasser im Inneren des Geräts führen. Kondenswasser kann das Gerät unter Umständen beschädigen.
- Der Einsatz des Gerätes in einer staubigen Umgebung kann zu Schäden an den inneren elektronischen Komponenten führen, wodurch Fehlfunktionen am Gerät auftreten.
- Das Gerät muss auf einer ebenen, stabilen Fläche stehen und sollte keinen Erschütterungen ausgesetzt werden.
- Um das Risiko eines elektrischen Schlags zu verringern, entfernen Sie die Schrauben nicht. Das Gerät enthält keine Teile, die vom Benutzer gewartet werden könnten. Überlassen Sie Wartungsarbeiten qualifiziertem Fachpersonal.
- Verwenden Sie nur den Netzadapter, der mit dem Gerät geliefert wurde.
- Vermeiden Sie sowohl extrem hohe als auch extrem niedrige Temperaturen. Stellen Sie das Gerät auch nicht in der Nähe von Wärmequellen wie Heizkörpern oder Gas-/Elektroöfen auf.
- Berühren Sie niemals mit nassen Händen die Netzstecker oder das Gerät selbst. Ziehen Sie niemals am Netzkabel, wenn Sie das Netzteil von der Stromversorgung trennen.
- Wenn Sie das Gerät über einen längeren Zeitraum (z. B. Urlaub) nicht verwenden, trennen Sie es vom Stromnetz.
- Falls Sie Kopfhörer verwenden, bedenken Sie bitte, dass übermäßiger Schalldruck oder hohe Lautstärke von Kopfhörern oder Ohrhörern zu Schäden am Gehör führen kann. Stellen Sie die Lautstärke auf ein angenehmes, nicht zu lautes Niveau ein. Wenn Sie die Lautstärke des Kopfhörers zu hoch eingestellt haben und über einen längeren Zeitraum verwenden, kann es zu Schädigungen des Gehörs kommen.
- Stellen Sie sicher, dass der Netzstecker des Geräts aus der Steckdose gezogen wurde, bevor Sie es reinigen.

- Werfen Sie Batterien und Akkus nie ins Feuer, da dies eine Explosion verursachen kann. Bitte geben Sie leere Batterien in die Wertstoffsammlung, nicht in den normalen Hausmüll.
- Verwenden Sie keine Scheuertücher oder scheuernde Reinigungsmittel, da diese die Oberfläche des Geräts beschädigen können.

16. Fehlerbehebung

Fehler	Abhilfe
Das Gerät lässt sich nicht einschalten	<ol style="list-style-type: none"> 1. Stellen sie sicher, dass der Netzadapter korrekt an die Netzsteckdose und am Radio angeschlossen ist. 2. Stellen Sie sicher, dass der Akku aufgeladen ist. Wenn der Akkustand niedrig ist, laden Sie das Gerät, indem Sie den Netzadapter anschließen.
Kein Ton oder geringe Lautstärke	<ol style="list-style-type: none"> 1. Ist das Radio „stumm“  geschaltet? Drücken Sie die Mute Taste erneut 2. Erhöhen Sie die Lautstärke.
Kein Signal oder Zischen im DAB-/UKW-Modus.	<ol style="list-style-type: none"> 1. Bewegen Sie die Antenne in eine andere Position. Überprüfen Sie, ob die Antenne komplett ausgezogen ist. 2. Bewegen Sie das Gerät an einen anderen Standort.
Manche Tasten/Funktionen lassen sich nicht mehr verwenden	<ol style="list-style-type: none"> 1. Befindet sich das Radio im Senioren-Modus? Sie erkennen dies, wenn ein „Schloss“ Symbol im Display angezeigt wird. Deaktivieren Sie den Senioren-Modus, indem Sie die Tasten 1+3 gleichzeitig drücken. 2. Setzen Sie das Radio auf die Werkseinstellungen zurück (siehe Kapitel „11. Hauptmenü“ auf Seite 8)

17. Gewährleistungs- und Recyclinginformationen

Wir sind verpflichtet, jedem Gerät Informationen über die Entsorgung, über die gesetzlichen Gewährleistungsbestimmungen und die EG Konformitätserklärungen mit Hinweisen über das Benutzen der Geräte in den verschiedenen Ländern beizufügen. Sie finden daher diese Informationen im folgenden Text.

17.1. Gesetzliche Gewährleistung von 2 Jahren nach Kaufdatum

Der Verkäufer dieses Geräts gewährt Ihnen eine gesetzliche Gewährleistung von zwei Jahren nach Kaufdatum des Geräts. Diese Gewährleistung umfasst alle Fehler, die durch defekte Bauteile oder fehlerhafte Funktionen innerhalb der Gewährleistungsfrist auftreten sollten, nicht jedoch Fehler, die auf normaler Abnutzung beruhen, wie z.B. verbrauchte Akkus, Kratzer im Display, Gehäuse-defekte, abgebrochene Antennen, sowie Defekte durch äußere Einwirkung, wie Korrosion, Überspannung durch unsachgemäße externe Spannungsversorgung oder Verwendung ungeeigneten Zubehörs. Ebenso sind Fehler von der Gewährleistung ausgeschlossen, die auf nicht bestimmungsgemäßen Umgang mit dem Gerät beruhen.

Bitte wenden Sie sich bei Gewährleistungsansprüchen zunächst unmittelbar an den Händler, bei dem Sie das Gerät erworben haben, oder auch gleich an unseren Servicepartner. Der Händler wird Ihr Gerät entweder reparieren oder austauschen, oder er wird Ihnen eine für das Gerät spezialisierte Serviceadresse nennen.

Falls Sie Ihr Gerät einschicken, vergessen Sie Ihre Kaufquittung als Nachweis über das Kaufdatum nicht und beschreiben Sie bitte den aufgetretenen Fehler möglichst genau.

18. Elektroschrottgesetz und Recycling



Europäische Gesetze verbieten das Entsorgen von defekten oder nicht mehr brauchbaren Geräten über den Hausmüll. Sollten Sie eines Tages Ihr Gerät entsorgen wollen, dann geben Sie es bitte nur bei den überall eingerichteten kommunalen Sammelstellen zum Recycling ab. Dieses Sammelsystem wird von der Industrie finanziert und sichert auch die umweltgerechte Entsorgung und das Recycling wertvoller Rohstoffe.

18.1. CE-Konformitätserklärung



Standards und Richtlinien

Hiermit erklärt Alan Electronics GmbH, dass das Radiogerät Modell DR 860 in Einklang mit der Verordnung 2014/53/EU steht. Der vollständige Text der EU-Konformitätserklärung kann unter nachstehender Internetadresse abgerufen werden:

www.service.alan-electronics.de/CE-Papiere

18.2. Hinweise zur Batterieentsorgung

Die in diesem Produkt verwendeten Batterien enthalten Chemikalien, die schädlich für die Umwelt sind. Um unsere Umwelt zu schützen, entsorgen Sie leere Batterien entsprechend den regionalen Gesetzen oder Vorschriften. Entsorgen Sie Batterien nicht im normalen Hausmüll.

Für weitere Informationen kontaktieren Sie bitte die örtlichen Behörden oder Ihren Händler, bei dem Sie das Produkt erworben haben

19. Serviceanschrift und technische Hotline

Alan Electronics GmbH

Service

Daimlerstraße 1k

D-63303 Dreieich

Die Servicehotline ist unter 06103 / 9481 - 66 (reguläre Kosten für das deutsche Festnetz) bzw. per E-Mail unter service@alan-electronics.de erreichbar.

Bevor Sie bei einem Problem ein vermeintlich defektes Gerät zurückschicken, können Sie Zeit und Versandkosten sparen, indem Sie zunächst ein paar einfache Tests (siehe Kapitel „16. Fehlerbehebung“ auf Seite 11) durchführen, oder lassen Sie sich per Hotline helfen

Druckfehler vorbehalten.

© 2019 Alan Electronics GmbH, Daimlerstr. 1K, 63303 Dreieich, Deutschland



DAB+ Digital Radio DR 860



Manual

English

Table of content

1. Introduction.....	15
2. First steps.....	15
3. Basic functions.....	15
4. Controls of the radio.....	16
5. Remote Control.....	17
6. Display.....	17
7. Delivery content.....	18
8. Radio modes.....	18
9. DAB+ digital radio mode.....	18
9.1. DAB+ tuning.....	18
9.2. Station list.....	18
9.3. Store / recall favorite stations.....	18
9.4. DAB+ Slideshow.....	19
10. FM radio mode.....	19
10.1. FM station scan.....	19
10.2. Station List.....	19
10.3. manual FM frequency change.....	19
10.4. Store / recall favorite stations.....	20
11. Main menu.....	20
12. Senior Mode.....	21
13. Battery operation.....	21
14. Troubleshooting.....	22
15. Specifications.....	22
16. Warranty and Recycling Information.....	23
17. WEEE and Recycling.....	23
18. Service Address And Technical Hotline.....	24
19. Declaration of Conformity.....	24

1. Introduction

Thank you for purchasing the Albrecht DR860 digital radio.

We have developed a radio that focuses on the essential basic functions needed for digital radio enjoyment, making it very easy to use. The radio is intuitive for anyone using the controls or the included remote control to operate.

In addition, the design on the screen has been completely revised. By reducing the display to the really relevant information, these can now be displayed even larger and clearer.

2. First steps

Extend the antenna to full length for the best DAB / FM radio reception.

Connect the small plug of the power adapter to the **DC IN** jack on the back of the device and plug the power adapter into a power outlet. Slide the **ON/OFF** switch to „ON“ to turn on the power.

When you turn on the radio for the first time, the unit automatically performs a full scan for all available DAB/DAB+ stations in your area.



The date and time in standby mode are automatically set as soon as the radio has DAB reception.

3. Basic functions



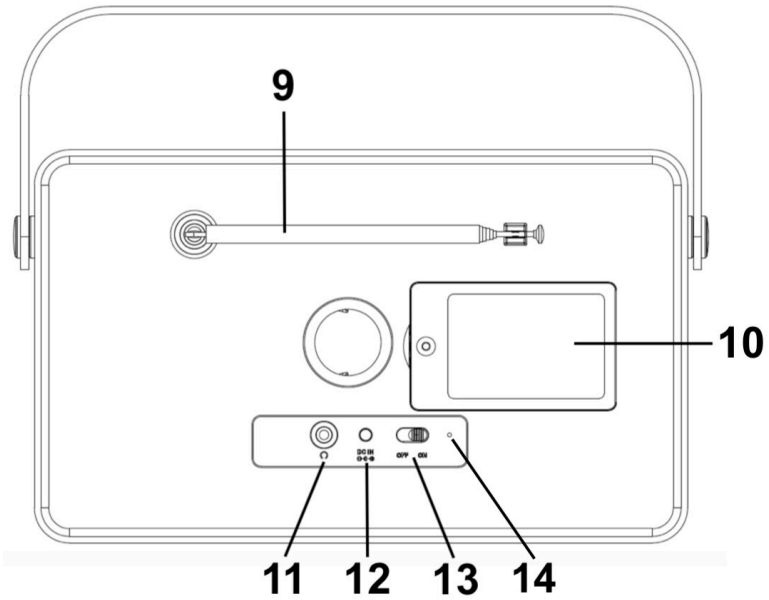
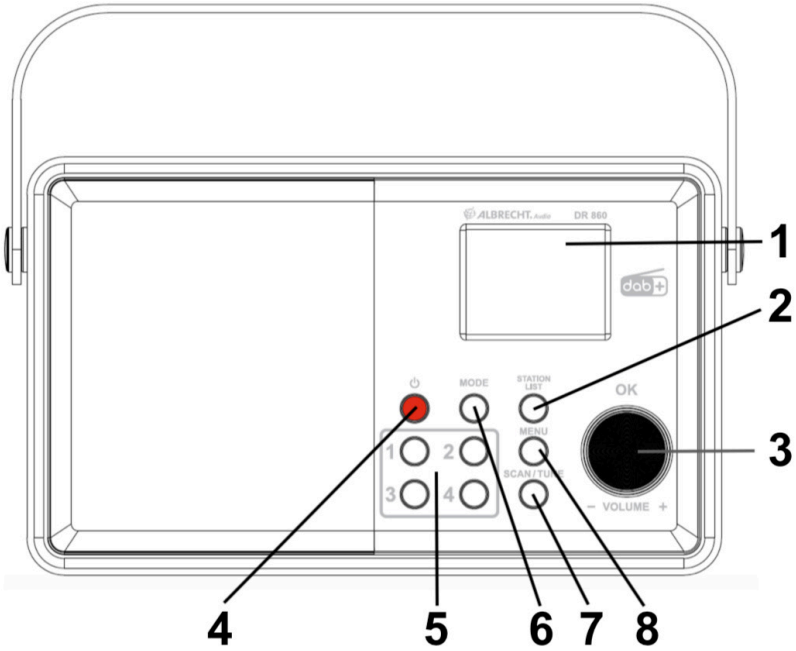



- Press the  (**STANDBY**) button to turn on the radio. Press the button again to put the radio into sleep mode.
- Turn the **VOLUME** knob to change the volume.
- In each menu, you can confirm your selection by pressing the rotary knob (**OK**).
- Press the **MODE** button to switch between DAB+ and FM mode.
- The **STATION LIST** button opens the station list with all currently available stations.
- To save a station as your favorite, press and hold one of the favorite buttons 1-4 for about 2 seconds. To recall a favorite later, press the corresponding favorite key only briefly.

4. Controls of the radio



No.	Description	Function
1	Display	Displays all information about the current station / song
2	STATION LIST	Opens the station list with all available stations
3	OK / VOLUME	Turn the knob to adjust the volume
4		Press the knob to confirm your selection in menus Turn the radio on or off (standby)
5	Favorite 1-4	Quick recall of your 4 favorite stations
6	MODE	Switch between DAB+ or FM mode
7	SCAN / TUNE	Performs a full scan of all channels
8	MENU	Opens the main menu
9	Telescopic antenna	Pull out the antenna completely for best reception
10	Battery compartment	Remove the screws to open the battery compartment
11		Headphone jack for 3.5mm connections
12	DC IN	Power input for the power supply
13	ON / OFF	Turn the radio completely ON or OFF
14	Battery charge status	When charging the battery, the LED glows orange.

5. Remote Control

No.	Description	Function
1	DAB	Switches to DAB+ mode
2		Turn the radio on or off (standby)
3	FM	Switches to FM mode
4		Move up or down in menus
5	OK	Confirm your selection
6		Decreases the volume
7		Mutes the radio
8		Increases the volume
9		Opens the station list with all available stations
10		Perform a full scan (long press)
11	1 - 4	Favorite memories 1 - 4

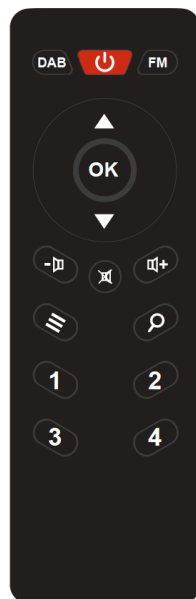

6. Display



Station name

Radio mode / battery level indicator

Signal strength / Favorite / Volume

Activated „Senior Mode“

Current artist / song

7. Delivery content

- ALBRECHT DR 860 Digital Radio
- Power adapter
- Remote control incl. 2x AAA batteries
- Operation manual



8. Radio modes

Press the **MODE** button to switch between DAB+ digital radio and FM mode. Alternatively, you can also select the reception mode on the remote control using the **DAB or FM** button.

9. DAB+ digital radio mode

9.1. DAB+ tuning

The radio automatically performs a full scan through all stations the first time you use it.

If you would like to re-scan at a later time (for example, after moving),

press and hold the button **SCAN/TUNE** or  on the remote control pressed.

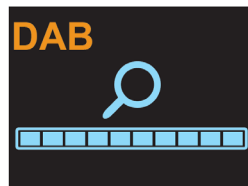

9.2. Station list

After the scan has been completed, you can view all currently available stations using the **STATION LIST** or  button.

Navigate through the station list with the rotary knob on the radio or the arrow keys **▲/▼** on the remote control and confirm your selection with **OK**.

If you want to quickly change a station, simply press the **▲/▼** buttons during music playback to switch to the next station.

9.3. Store / recall favorite stations

If you want to save the current DAB+ station as a favorite, press and hold one of the favorite buttons 1-4 for about 2 seconds.

To recall a favorite later, just press the corresponding favorite button briefly.

9.4. DAB+ Slideshow

If a station logo or album cover is offered by the current broadcaster, you can enlarge the logo to full screen by pressing **OK**. If you press the button again, the display returns to the playback screen

10. FM radio mode

The bar icon in the center of the screen indicates the strength of the FM signal received by the unit.

10.1. FM station scan

The radio automatically performs a full station scan the first time you use it.

If you want to re-scan at a later time (for example, after moving), press and hold the **SCAN/TUNE** button or  on the remote control

10.2. Station List

After the scan has been completed, you can view all currently available stations using the **STATION LIST** or  button.

Navigate through the station list with the rotary knob on the radio or the arrow keys **▲/▼** on the remote control and confirm your selection with **OK**.

10.3. manual FM frequency change

Use the **▲/▼** buttons on the remote control to change the FM frequency in 0.05 MHz increments. Hold down one of the arrow keys to automatically search for the next available station.

Alternatively, you can also control the station search on the radio. Briefly press the **SCAN/TUNE** button. Once the frequency is flashing, press **OK** (knob) to start scanning. The scan automatically stops at the next available station.

If you would like to set a frequency manually, briefly press the **SCAN/TUNE** button on the radio, then the current frequency will start to flash. You can now set a frequency individually by using the rotary knob.

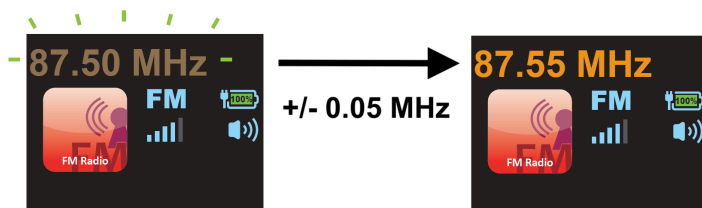

10.4. Store / recall favorite stations

If you want to save the current FM station as a favorite, press and hold one of the favorite buttons 1-4 for about 2 seconds.

To recall a favorite later, just press the corresponding favorite button briefly.

11. Main menu

Press the **MENU** button to enter the main menu.

Here you can make the following settings:

- View the current **software version**
- Set **language**: choose between German, English, French, Italian
- reset the radio to the **factory settings**

Press the **MENU** button again to exit the main menu without any selection

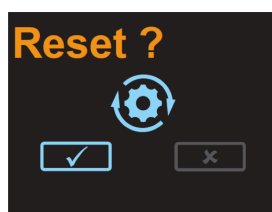
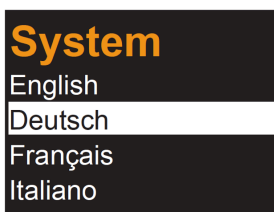

12. Senior Mode

To make the operation of the Albrecht DR860 radio even easier, there is the possibility to activate the *Senior Mode*. In *Senior Mode*, a misuse of the radio is virtually impossible, since almost all options/buttons are disabled. There is no longer any danger of the radio being „accidentally“ changed.

When the mode is activated, only the following functions are available:

- Switch on/off (red standby button)
- Adjust the volume
- Recall favorite stations (number keys 1-4)

To activate the *Senior Mode*, press and hold the buttons 1 + 3 at the same time on the device. The lock symbol  appears in the display. To deactivate, just press the two buttons again.

Attention: Please note that in the activated *Senior Mode* you can not change the radio mode (DAB+ or FM). So you have to decide in advance in which mode you would like to operate the radio in *Senior Mode*.

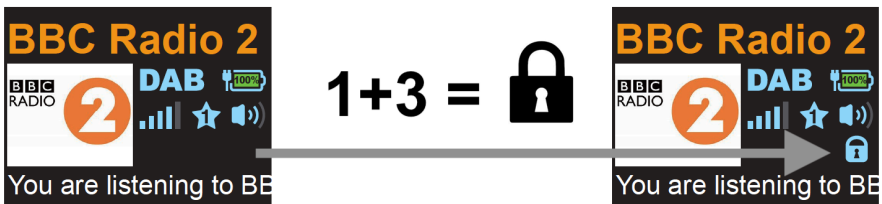

13. Battery operation

The Albrecht DR860 radio has a built-in rechargeable battery so that you can use the radio for example in the garden, in the park, camping, etc. The battery has a operation time of about 11 hours before it has to be recharged.

When the radio is plugged into a power socket, the battery will be charged automatically. During charging, the LED on the back of the device glows orange. As soon as the battery is fully charged, the LED lights up green.

If you ever want to replace or remove the battery, loosen the screw on the battery compartment on the back and gently pull the battery plug inside before removing it.

14. Troubleshooting

Error	Remedy
The radio does not switch on.	<ol style="list-style-type: none"> 1. Check if the power adaptor is connected properly. 2. The device may malfunction when used in areas with strong radio interference. The device will work properly again once there is no more interference.
No sound	<ol style="list-style-type: none"> 1. Turn on the sound as it may be muted 2. Increase the volume.
No Signal or interference in DAB/FM mode.	<ol style="list-style-type: none"> 1. Check/move the DAB/FM antenna. 2. Move the radio to a different location. 3. Please check if the radio is close to other electrical sources and therefore under influence of interferences
Some buttons/functions do not work	<ol style="list-style-type: none"> 4. Please check if the radio is set to "Senior Mode"? If you see the "lock symbol" in the display, the radio is set to "Senior Mode". Press buttons 1+3 at the same time for 2 seconds to exit "Basic Mode". 5. Perform a factory reset

15. Specifications

Model number	DR 860
Description	Radio with DAB+/FM
Display	2.4" / 320 x 240 TFT-color display
FM	87.5 to 108,0 MHz
DAB+	174 - 240 MHz (Band III)
Power Adapter	Input: AC 100-240V, 50/60Hz Output: 5V / 2400mA
Speaker	4 Watt
Operating temperature	0°C to +35°C
Connectors	DC IN power supply socket Headphone 3.5 mm
Dimensions	250 mm (W) x 150 mm (H) x 80 mm (L)
Weight	1280 g

16. Warranty and Recycling Information

We are legally obliged to include disposal and warranty information as well as EU declaration of conformity with the use instructions in different countries for every unit. Please find this information on the following pages.

2-Year Warranty from Date of Purchase

The manufacturer/retailer guarantees this product for two years from date of purchase. This warranty includes all malfunctions caused by defective components or incorrect functions within the warranty period excluding wear and tear, such as exhausted batteries, scratches on the display, defective casing, broken antenna and defects due to external effects such as corrosion, over voltage through improper external power supply or the use of unsuitable accessories. Defects due to unintended use are also excluded from the warranty.

Please contact your local dealer for warranty claims. The dealer will repair or exchange the product or forward it to an authorized service center. You can also contact our service partner directly. Please include your proof of purchase with the product and describe the malfunction as clearly as possible.

17. WEEE and Recycling



The European laws do not allow any more the disposal of old or defective electric or electronic devices with the household waste. Return your product to a municipal collection point for recycling to dispose of it. This system is financed by the industry and ensures environmentally responsible disposal and the recycling of valuable raw materials.

18. Service Address And Technical Hotline

(for units sold in Germany)

Alan Electronics GmbH

Service

Daimlerstraße 1K

63303 Dreieich

Deutschland

Contact our service hotline by phone **+49 (0) 6103 9481 66** (regular costs for German fixed network) or e-mail at **Service@alan-electronics.de**

19. Declaration of Conformity

Hereby, Alan Electronics GmbH declares that the radio equipment type DR 860 is in compliance with Directive 2014/53/EU. The full text of the EU declaration of conformity is available at the following internet address: www.alan-electronics.de



Printing errors reserved.

Information in this user manual are subject to change without prior notice.



RADIO NUMÉRIQUE DAB+ DR 860



Guide d'utilisation

Français

Sommaire

1. Introduction.....	27
2. Premières étapes	27
3. Fonctions de base.....	27
4. Commandes de la radio	28
5. Télécommande.....	29
6. Écran	29
7. Contenu du paquet.....	30
8. Modes radio.....	30
9. Mode radio numérique DAB+	30
9.1. Syntonisation DAB+	30
9.2. Liste des stations.....	30
9.3. Enregistrer/rappeler les stations préférées.....	30
9.4. Diaporama DAB+	31
10. Mode radio FM	31
10.1. Recherche de stations FM.....	31
10.2. Liste des stations.....	31
10.3. Changement manuel de fréquence FM.....	31
10.4. Enregistrer/rappeler les stations préférées.....	32
11. Menu principal	32
12. Mode de base.....	32
13. Fonctionnement de la batterie	33
14. Données techniques.....	33
15. Information importante.....	34
16. Déclaration CE	34

1. Introduction

Merci d'avoir acheté la radio numérique Albrecht DR860.

Nous avons élaboré une radio qui met l'accent sur les fonctions de base essentielles nécessaires pour profiter de l'hertzien numérique, ce qui la rend très facile à utiliser. La radio est intuitive pour quiconque se sert des commandes ou de la télécommande incluse pour l'utiliser.

En outre, la conception de l'écran a été entièrement révisée. En limitant l'affichage aux informations vraiment pertinentes, celles-ci peuvent désormais être affichées plus clairement avec des caractères plus grands.

2. Premières étapes

Déployez l'antenne sur toute la longueur pour une meilleure réception des radios DAB/FM.

Branchez la petite fiche de l'adaptateur d'alimentation à la prise **DC IN** à l'arrière de l'appareil et branchez l'adaptateur dans une prise de courant. Faites glisser le sélecteur **ON/OFF** sur « ON » pour allumer.

Lorsque vous allumez la radio pour la première fois, elle effectue automatiquement une recherche complète de toutes les stations DAB/DAB+ disponibles dans votre région.



La date et l'heure en mode veille sont automatiquement réglées dès que la réception DAB commence.

3. Fonctions de base



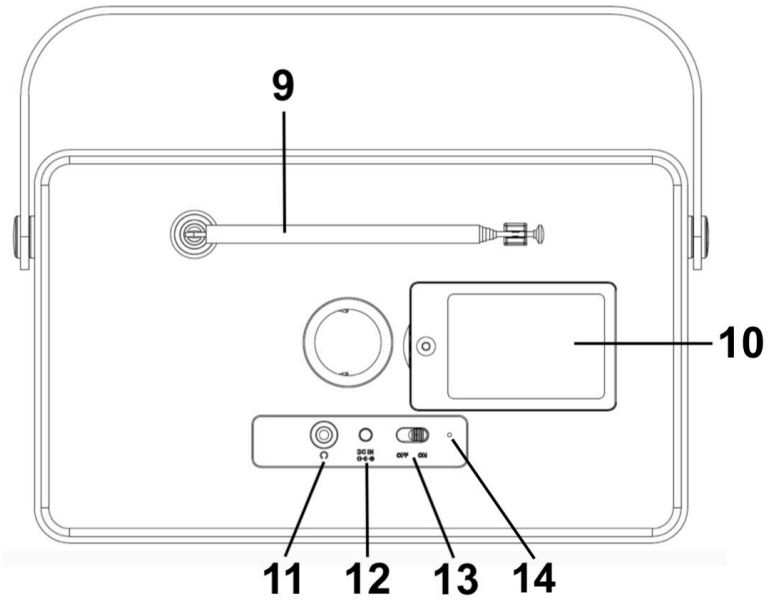
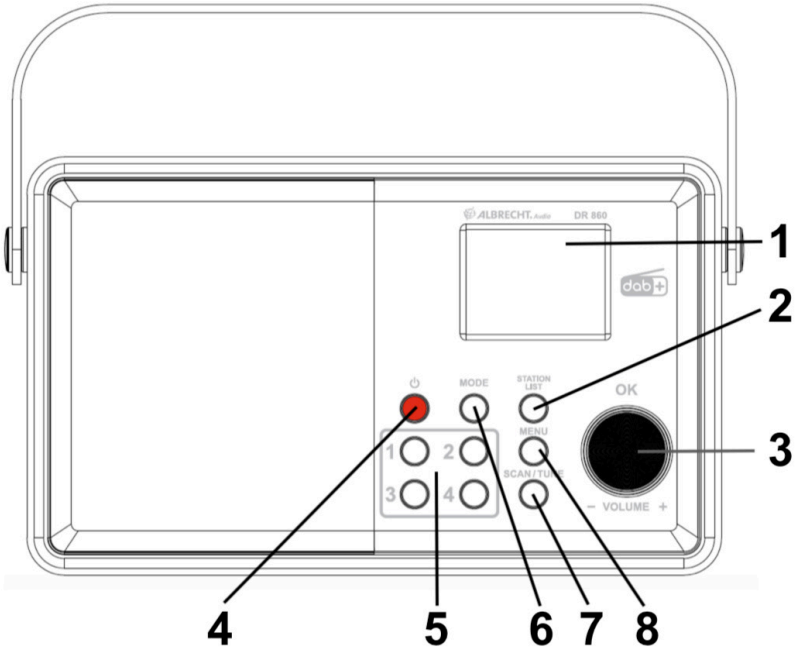



- Appuyez sur la touche  (**STANDBY**) pour allumer la radio. Appuyez à nouveau sur la touche pour mettre la radio en mode veille.
- Tournez le bouton **VOLUME** pour changer le volume.
- Dans chaque menu, vous pouvez confirmer votre sélection en appuyant sur le bouton rotatif (**OK**).
- Appuyez sur la touche **MODE** pour alterner entre les modes DAB+ et FM.
- La touche **STATION LIST** ouvre la liste des stations avec toutes les stations actuellement disponibles.
- Pour enregistrer une station en tant que favori, maintenez enfoncée l'une des touches 1 à 4 des favoris pendant environ 2 secondes. Pour rappeler un favori ultérieurement, appuyez brièvement sur la touche correspondante des favoris.

4. Commandes de la radio



N°	Description	Fonction
1	Écran	Affiche toutes les informations sur la station/chanson actuelle
2	STATION LIST	Ouvre la liste des stations avec toutes les stations disponibles
3	OK/VOLUME	Tournez le bouton pour régler le volume
4		Appuyez sur le bouton pour confirmer votre sélection dans les menus Allumer/éteindre la radio (veille)
5	Favoris 1 à 4	Rappel rapide de vos 4 stations préférées
6	MODE	Alterne entre les modes DAB+ ou FM
7	SCAN/TUNE	Effectue une recherche complète de toutes les chaînes
8	MENU	Ouvre le menu principal
9	Antenne télescopique	Déployez complètement l'antenne pour une meilleure réception
10	Compartiment de la batterie	Retirez les vis pour ouvrir le compartiment de la batterie
11		Prise casque pour les connexions de 3,5 mm
12	Entrée DC IN	Prise pour l'alimentation électrique
13	ON/OFF	Allume ou éteint complètement la radio
14	État de charge de la batterie	Lors de la charge de la batterie, le voyant devient orange.

5. Télécommande

N°	Description	Fonction
1	DAB	Passé en mode DAB+
2		Allumer/éteindre la radio (veille)
3	FM	Passé en mode FM
4		Permet de se déplacer vers le haut ou vers le bas dans les menus
5	OK	Confirmer une sélection
6		Diminue le volume
7		Coupe le son de la radio
8		Augmente le volume
9		Ouvre la liste des stations avec toutes les stations disponibles
10		Effectue une recherche complète (avec une pression longue)
11	1 - 4	Mémoires des favoris 1 à 4

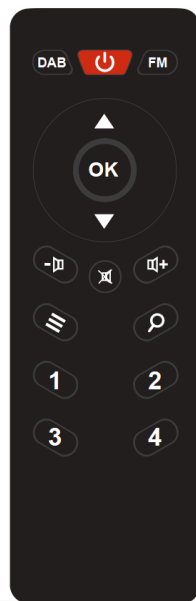

6. Écran



Nom de la Station
Mode radio/Indicateur de niveau de batterie
Puissance du signal/Favoris/Volume
« Mode de base » activé
Artiste/chanson actuel(le)

7. Contenu du paquet

- Radio numérique ALBRECHT DR 860
- Adaptateur d'alimentation
- Télécommande avec 2 piles AAA
- Manuel d'utilisation



8. Modes radio

Appuyez sur la touche **MODE** pour alterner entre les modes FM et radio numérique DAB+. Vous pouvez également sélectionner le mode de réception sur la télécommande à l'aide de la touche **DAB** ou **FM**.

9. Mode radio numérique DAB+

9.1. Syntonisation DAB+

La radio effectue automatiquement une recherche complète de toutes les stations la première fois que vous l'utilisez.

Si vous souhaitez effectuer une nouvelle recherche à une date ultérieure (par exemple, après avoir déménagé), maintenez enfoncée

la touche **SCAN/TUNE** ou  de la télécommande.

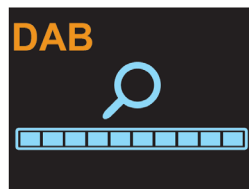

9.2. Liste des stations

Une fois la recherche terminée, vous pouvez afficher toutes les stations actuellement disponibles à

l'aide de la touche **STATION LIST** ou .

Naviguez dans la liste des stations à l'aide du bouton rotatif sur la radio ou les touches fléchées **▲/▼** sur la télécommande et confirmez votre sélection avec le bouton **OK**.

Si vous souhaitez changer rapidement de station, appuyez simplement sur les touches **▲/▼** quand vous écoutez de la musique pour passer à la station suivante.

9.3. Enregistrer/rappeler les stations préférées

Pour enregistrer la station DAB+ actuelle en tant que favori, maintenez enfoncée l'une des touches 1 à 4 des favoris pendant environ 2 secondes.

Pour rappeler un favori ultérieurement, il vous suffit d'appuyer brièvement sur la touche correspondante des favoris.

9.4. Diaporama DAB+

Si un logo de station ou une pochette d'album est proposé par le radiodiffuseur actuel, vous pouvez agrandir le logo en plein écran en appuyant sur le bouton **OK**. Si vous appuyez à nouveau sur la touche, l'affichage revient à l'écran de lecture.

10. Mode radio FM

L'icône en forme de barre au centre de l'écran indique l'intensité du signal FM reçu par l'appareil.

10.1. Recherche de stations FM

La radio effectue automatiquement une recherche complète des stations la première fois que vous l'utilisez.

Si vous souhaitez effectuer une nouvelle recherche à une date ultérieure (par exemple, après avoir déménagé), maintenez enfoncée la touche **SCAN/TUNE** ou  de la télécommande.

10.2. Liste des stations

Une fois la recherche terminée, vous pouvez afficher toutes les stations actuellement disponibles à

l'aide de la touche **STATION LIST** ou .

Naviguez dans la liste des stations à l'aide du bouton rotatif sur la radio ou les touches fléchées **▲/▼** sur la télécommande et confirmez votre sélection avec le bouton **OK**.

10.3. Changement manuel de fréquence FM

Utilisez les touches **▲/▼** de la télécommande pour modifier la fréquence FM par incréments de 0,05 MHz. Maintenez enfoncée l'une des touches fléchées pour rechercher automatiquement la prochaine station disponible.

Alternativement, vous pouvez également contrôler la recherche de stations sur la radio. Appuyez brièvement sur la touche **SCAN/TUNE**. Une fois que la fréquence clignote, appuyez sur le bouton **OK** pour commencer la recherche. La recherche s'arrête automatiquement à la station disponible suivante. Si vous souhaitez régler une fréquence manuellement, appuyez brièvement sur la touche **SCAN/TUNE** de la radio, puis la fréquence actuelle commencera à clignoter. Vous pouvez maintenant régler une fréquence individuellement à l'aide du bouton rotatif.

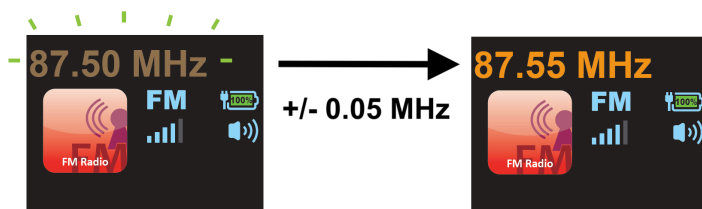

10.4. Enregistrer/rappeler les stations préférées

Pour enregistrer la station FM actuelle en tant que favori, maintenez enfoncée l'une des touches 1 à 4 des favoris pendant environ 2 secondes.

Pour rappeler un favori ultérieurement, il vous suffit d'appuyer brièvement sur la touche correspondante des favoris.

11. Menu principal

Appuyez sur la touche **MENU** pour accéder au menu principal.

Vous pouvez y effectuer les réglages suivants :

- Afficher la **version actuelle du logiciel**
- Définir la **langue** à choisir entre l'allemand, l'anglais, le français et l'italien
- Réinitialiser la radio aux **paramètres d'usine**

Appuyez à nouveau sur la touche **MENU** pour quitter le menu principal sans aucune sélection.

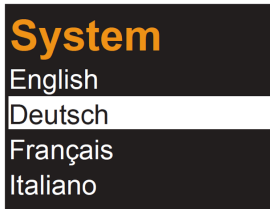

12. Mode de base

Pour faciliter davantage l'utilisation de la radio Albrecht DR860, il est possible d'activer le « Basic Mode ». Dans le mode *Basic Mode*, une mauvaise utilisation de la radio est virtuellement impossible, puisque presque toutes les options ou boutons sont désactivés. Il n'y a plus de risque que la radio soit changée « par accident ».

Lorsque le mode est activé, seules les fonctions suivantes sont disponibles :

- Allumer/éteindre (touche rouge de veille)
- Régler le volume
- Rappeler les stations favorites (touches numériques 1 à 4)

Pour activer le mode *Basic Mode*, maintenez enfoncées les touches 1 + 3 en même temps sur

l'appareil. Le symbole de verrouillage  s'affiche à l'écran. Pour le désactiver, appuyez à nouveau sur les deux touches.

Attention : Veuillez noter que dans ce mode *Basic Mode*, vous ne pouvez pas changer le mode radio (DAB+ ou FM). Vous devez donc décider à l'avance dans quel mode vous souhaitez utiliser la radio dans le mode *Basic Mode*.



1+3 = 



13. Fonctionnement de la batterie

La radio Albrecht DR860 dispose d'une batterie rechargeable intégrée afin que vous puissiez utiliser la radio par exemple dans le jardin, dans le parc, le camping, etc. La batterie a une autonomie d'environ 11 heures avant d'être rechargée.

Lorsque la radio est branchée sur une prise de courant, la batterie est automatiquement chargée. Pendant la charge, le voyant à l'arrière de l'appareil est orange. Dès que la batterie est complètement chargée, le voyant devient vert.

Si vous souhaitez remplacer ou retirer la batterie, desserrez la vis du compartiment de la batterie à l'arrière et tirez doucement sur la fiche de la batterie à l'intérieur avant de la retirer.

14. Données techniques

Numéro de modèle	Albrecht DR 860
Description	Radio avec DAB + / FM
Affichage	2.4" / 320 x 240 TFT-Farbdisplay
FM	87,5 a 108,0 MHz
DAB+	174 - 240 MHz (Band III)
Alimentation 5V / 850mA	Apport: 100-240V, 50/60Hz Sortie: 5V / 2400mA
Haut-parleur	4 Watt
Température de fonctionnement	0°C á +35°C
Connexions Entrée d'alimentation	DC IN Casque (prise jack 3,5 mm)
Dimensions	250 mm (W) x 150 mm (H) x 80 mm (L)
Poids	1280 g

15. Information importante

Nous sommes légalement tenus d'inclure les dispositions et les informations de garantie et la déclaration de conformité de l'UE avec le mode d'emploi de chaque unité, et ce dans la langue de chaque pays.

Veuillez trouver ces informations dans les pages suivantes.

Deux ans de garantie à compter de la date d'achat

Le Fabricant/revendeur garantit ce produit pour deux ans à compter de la date d'achat. Cette garantie couvre tout dysfonctionnement dû à une défaillance des composants ou à des fonctions incorrectes pendant la période de la garantie à l'exception des pièces d'usure, telles que batteries, égratignures de l'écran, défautuosité du boîtier, rupture de l'antenne et les défaillances dues à des raisons extérieures telles que corrosion, surtension à cause d'une source d'alimentation externe inappropriée ou l'utilisation d'accessoires inadéquats. La garantie ne couvre pas les défaillances dues à un usage non prévu. Contactez votre revendeur local pour réclamation sous garantie. Le revendeur réparera/remplacera ou envoie le produit à un centre de service agréé.

Vous pouvez également contacter directement notre station de réparation agréée. Incluez la preuve d'achat avec le produit et décrivez l'anomalie de la façon la plus précise.

Déchets d'Équipements Electriques et Electroniques (DEEE) et recyclage



La loi Européenne ne permet pas la mise au rebus des équipements électriques et électroniques usagés avec les ordures ménagères. Ramenez votre produit à un centre de collecte municipal pour être recyclé. Ce système de collecte est financé par les industriels pour garantir l'élimination respectueuse de l'environnement et le recyclage de matières premières précieuses.

Adresse du service technique et assistance technique par téléphone (pour les appareils vendus en Allemagne)

Alan Electronics GmbH
Service
Daimlerstraße 1K
D – 63303 Dreieich
Allemagne

Contactez notre service d'assistance par téléphone au **+49 (0) 6103 9481 66** (frais normaux pour le réseau fixe allemand) ou par e-mail à **Service@alan-electronics.de**

16. Declaration CE

Le soussigné, Alan Electronics GmbH, déclare que l'équipement radioélectrique du type DR 860 est conforme à la directive 2014/53/UE.

Le texte complet de la déclaration UE de conformité est disponible à l'adresse internet suivante: www.alan-electronics.de



Les erreurs d'impression réservés.

Les informations contenues dans ce manuel sont sujettes à modification sans préavis.



Radio Digitale DAB+ DR 860



Manuale

Italiano

Contenuto

1. Introduzione.....	37
2. Operazioni preliminari.....	37
3. Funzioni base.....	37
4. Controlli della radio.....	38
5. Telecomando.....	39
6. Schermo.....	39
7. Contenuto della fornitura.....	40
8. Modalità radio.....	40
9. Modalità radio digitale DAB+.....	40
9.1. Sintonizzazione DAB+.....	40
9.2. Elenco stazioni.....	40
9.3. Memorizzazione/Richiamo delle stazioni preferite.....	40
9.4. Presentazione DAB+.....	40
10. Modalità radio FM.....	41
10.1. Scansione delle stazioni FM.....	41
10.2. Elenco stazioni.....	41
10.3. Modifica manuale della frequenza FM.....	41
10.4. Memorizzazione/Richiamo delle stazioni preferite.....	42
11. Menu principale.....	42
12. Funzionamento a batterie.....	42
13. Modalità di base.....	43
14. Specificazione.....	43
15. Informazioni smaltimento e garanzia.....	44
16. WEEE e smaltimento.....	44
17. Assistenza tecnica (per unità vendute in Germania):.....	44
18. Dichiarazione di conformità.....	44

1. Introduzione

Grazie per aver acquistato la radio digitale Albrecht DR860.

Abbiamo sviluppato una radio che si concentra sulle funzioni di base essenziali per l'ascolto dei programmi digitali, rendendola molto facile da usare. L'utilizzo della radio è intuitivo, sia tramite i comandi sulla stessa sia con il telecomando in dotazione.

Inoltre, il design dello schermo è stato completamente rinnovato. Riducendo il display alle informazioni veramente rilevanti, queste possono ora essere visualizzate con caratteri ancora più grandi e nitidi.

2. Operazioni preliminari

Estendere completamente l'antenna per una ricezione ottimale delle stazioni DAB/FM.

Collegare il piccolo connettore dell'alimentatore all'ingresso **DC IN** sul retro del dispositivo, quindi collegare l'alimentatore a una presa di corrente. Spostare l'interruttore **ON/OFF** su "ON" per accendere l'unità.

Quando la radio viene accesa per la prima volta, il sistema esegue automaticamente una scansione completa delle stazioni DAB/DAB+ ricevibili nella propria zona.

La data e l'ora in modalità standby vengono impostate automaticamente appena la radio riceve il segnale DAB.



3. Funzioni base

- Premere il pulsante  (**STANDBY**) per accendere la radio. Premerlo di nuovo per accedere alla modalità di sospensione.
- Ruotare la manopola **VOLUME** per regolare il volume.
- Per confermare le selezioni nei vari menu, premere la manopola (**OK**).
- Premere il pulsante **MODE** per commutare tra le modalità DAB+ e FM.
- Con il pulsante **STATION LIST** è possibile accedere all'elenco delle stazioni attualmente disponibili.
- Per aggiungere una stazione ai preferiti, tenere premuto uno dei pulsanti dei preferiti 1-4 per circa due secondi. Per richiamare una stazione preferita, premere brevemente il pulsante corrispondente.

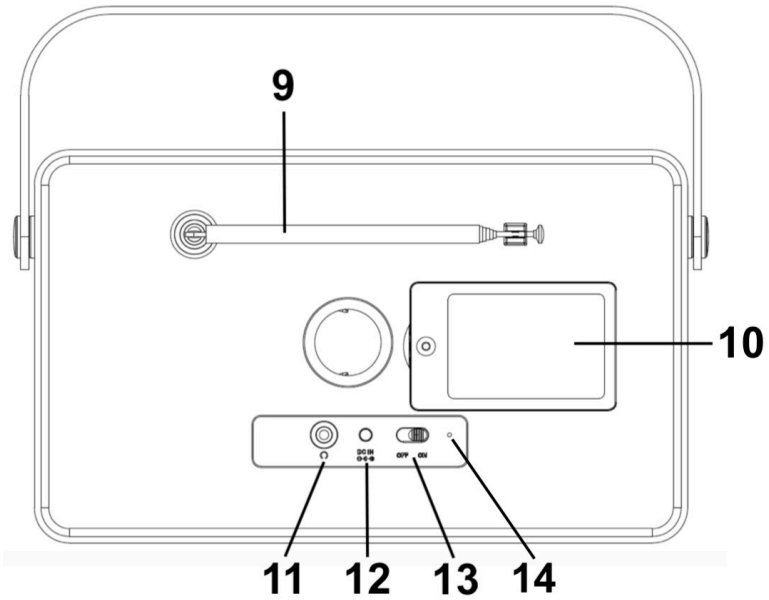
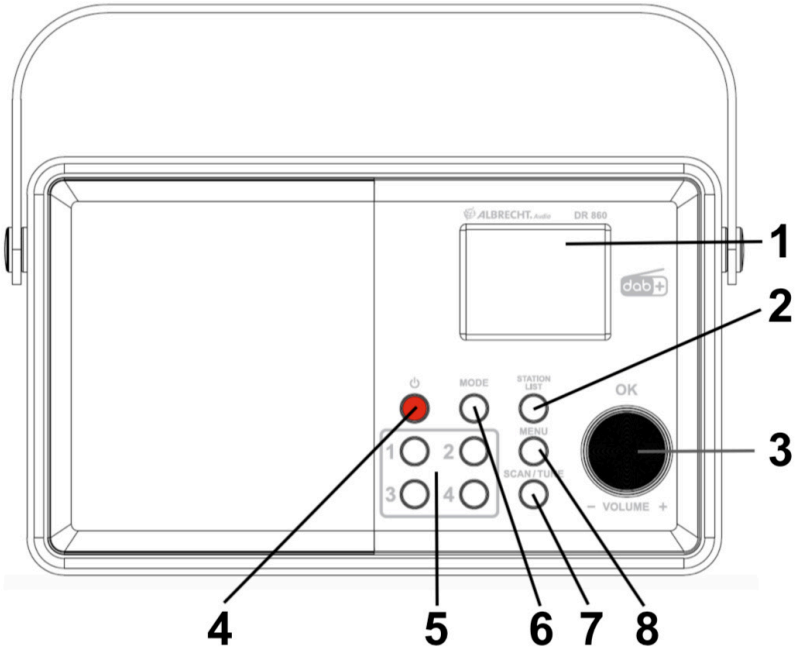

4. Controlli della radio



Italiano

N.	Descrizione	Funzione
1	Schermo	Mostra tutte le informazioni sulla stazione/canzone attuale.
2	STATION LIST	Apri l'elenco delle stazioni con tutte quelle disponibili
3	OK/VOLUME	Ruotare la manopola per regolare il livello del volume
4		Premere la manopola per confermare una selezione dei vari menu Accende e spegne la radio (standby)
5	Favorite 1-4	Consente di richiamare rapidamente 4 stazioni preferite
6	MODE	Consente di commutare tra le modalità DAB+ e FM
7	SCAN/TUNE	Esegue la scansione completa di tutti i canali
8	MENU	Apri il menu principale
9	Antenna telescopica	Estendere completamente l'antenna per una ricezione ottimale
10	Comparto batteria	Rimuove le viti per aprire il vano batteria
11		Ingresso cuffie da 3,5 mm
12	IN CC	Ingresso di alimentazione
13	ON/OFF	Consente di accendere e spegnere la radio
14	Stato di carica della batteria	Il LED emette una luce arancione durante la carica della batteria

5. Telecomando

N.	Descrizione	Funzione
1	DAB	Passa alla modalità DAB+
2		Accende e spegne la radio (standby)
3	FM	Passa alla modalità FM
4		Consente di spostarsi su e giù nei menu
5	OK	Confermare la propria selezione
6		Diminuisce il volume
7		Disattiva l'audio
8		Aumenta il volume
9		Apri l'elenco delle stazioni con tutte quelle disponibili
10		Esegue una scansione completa (premere a lungo)
11	1 - 4	Memorie preferiti 1 - 4

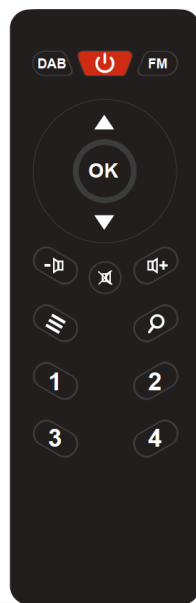

6. Schermo



Nome stazione
Modalità radio/Indicatore del livello di carica della batteria
Intensità del segnale/Preferiti/Volume
"Modalità base" attivata
Artista/Brano attuale

7. Contenuto della fornitura

- Radio digitale ABRECHT DR 860
- Alimentatore
- Telecomando con 2 batterie AAA
- Manuale d'uso

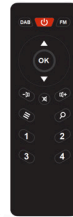

8. Modalità radio

Premere il pulsante **MODE** per commutare tra le modalità radio digitale DAB+ e FM. In alternativa, selezionare la modalità di ricezione sul telecomando premendo uno dei pulsanti **DAB** o **FM**.

9. Modalità radio digitale DAB+

9.1. Sintonizzazione DAB+

La prima volta che viene utilizzata, la radio esegue automaticamente una scansione completa delle stazioni.

Per ripetere la scansione in seguito (ad esempio dopo un trasloco),

tenere premuto il pulsante **SCAN/TUNE** oppure  sul telecomando.

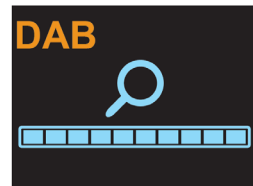

9.2. Elenco stazioni

Dopo aver completato la scansione, premere uno dei pulsanti **STATION LIST** o  per visualizzare tutte le stazioni attualmente ricevibili.

Navigare nell'elenco delle stazioni con la manopola della radio o con i tasti freccia **▲/▼** del telecomando e confermare la selezione con **OK**.

Per cambiare rapidamente stazione durante la riproduzione, premere i tasti **▲/▼**.

9.3. Memorizzazione/Richiamo delle stazioni preferite

Per aggiungere la stazione DAB+ attuale ai preferiti, tenere premuto uno dei pulsanti dei preferiti 1-4 per circa due secondi.

Per richiamare una stazione preferita, premere brevemente il pulsante corrispondente.

9.4. Presentazione DAB+

Se la stazione attuale trasmette il proprio logo o la copertina dell'album, è possibile ingrandirli a schermo intero premendo **OK**. Premere di nuovo il pulsante per tornare alla schermata di riproduzione.

10. Modalità radio FM

La barra al centro dello schermo indica l'intensità del segnale FM ricevuto dall'unità.

10.1. Scansione delle stazioni FM

Al primo utilizzo, la radio esegue automaticamente una scansione completa delle stazioni.

Per ripetere la scansione in seguito (ad esempio dopo un trasloco), tenere premuto il pulsante

SCAN/TUNE oppure  sul telecomando.

10.2. Elenco stazioni

Dopo aver completato la scansione, premere uno dei pulsanti **STATION LIST** o  per visualizzare tutte le stazioni attualmente ricevibili.

Navigare nell'elenco delle stazioni con la manopola della radio o con i tasti freccia **▲/▼** del telecomando e confermare la selezione con **OK**.

10.3. Modifica manuale della frequenza FM

Utilizzare i tasti **▲/▼** del telecomando per modifica la frequenza FM in intervalli da 0,05 MHz. Tenere premuto uno dei tasti freccia per eseguire una ricerca automatica della stazione successiva o precedente disponibile.

In alternativa, è possibile eseguire la ricerca delle stazioni direttamente sulla radio. Premere brevemente il pulsante **SCAN/TUNE**. Quando la frequenza lampeggia, premere **OK** (la manopola) per avviare la scansione. La scansione si interrompe automaticamente sulla prossima stazione ricevibile.

Per impostare manualmente una frequenza, premere brevemente il pulsante **SCAN/TUNE** della radio: la frequenza attuale comincia a lampeggiare. Quindi, utilizzare la manopola per impostare la frequenza desiderata.

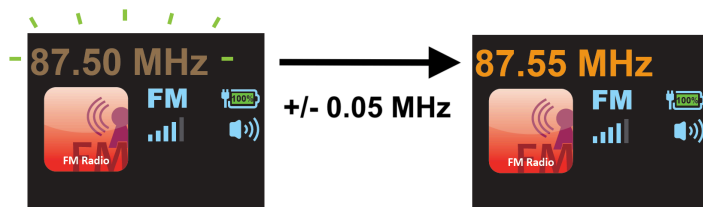

10.4. Memorizzazione/Richiamo delle stazioni preferite

Per aggiungere la stazione FM attuale ai preferiti, tenere premuto uno dei pulsanti dei preferiti 1-4 per circa due secondi.

Per richiamare una stazione preferita, premere brevemente il pulsante corrispondente.

11. Menu principale

Premere il pulsante **MENU** per accedere al menu principale.

Qui è possibile eseguire le seguenti operazioni:

- Visualizzare la **versione del software** attuale
- Impostare la **lingua**: scegliere tra tedesco, inglese, francese e italiano
- Riportare la radio alle **impostazioni di fabbrica**

Premere di nuovo il pulsante **MENU** per uscire dal menu senza eseguire alcuna selezione

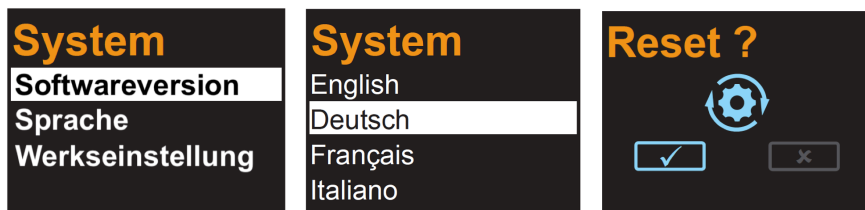

12. Funzionamento a batterie

La radio Albrecht DR860 è dotata di una batteria ricaricabile integrata per l'uso in giardino, parco, campeggio, ecc., con un'autonomia di circa 11 ore.

La batteria si carica automaticamente quando la radio è collegata a una presa di corrente. Durante la carica, il LED sul retro del dispositivo emette una luce arancione. che diventa verde non appena la batteria è completamente carica.

Per sostituire o rimuovere la batteria, allentare la vite del vano batteria sul retro e staccare delicatamente la spina della batteria all'interno prima di rimuovere la stessa.

13. Modalità di base

Per rendere ancora più semplice l'uso della radio Albrecht DR860 è possibile attivare la “Modalità base”. Nella *Modalità base* è praticamente impossibile fare errori durante l'uso della radio, poiché quasi tutte le opzioni e i pulsanti sono disabilitati. Non c'è più il rischio che le impostazioni della radio possano essere “accidentalmente” modificate.

Con questa modalità attiva, è possibile solo:

- Accendere e spegnere la radio (pulsante di standby rosso)S
- Regolare il volume
- Richiamare le stazioni preferite (tasti 1-4)

Per attivare la *Modalità base*, tenere premuti contemporaneamente i pulsanti 1 e 3 sul dispositivo.

Il simbolo del lucchetto  appare sul display. Premere di nuovo i due pulsanti per disattivare la modalità.

Attenzione: in *Modalità base* non è possibile modificare la banda di ricezione (DAB+ o FM). Quindi, è necessario decidere la banda prima di attivare la *Modalità base*.

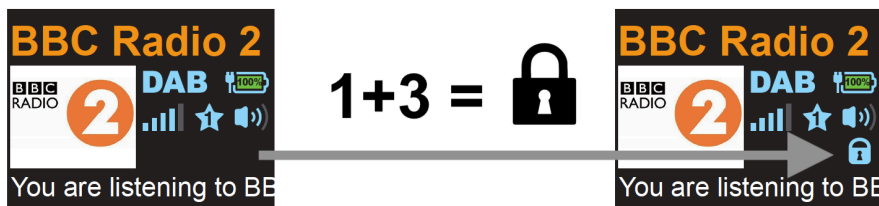

14. Specificazione

Numero di modello	DR 860
Descrizione	Radio con DAB+/FM
Display	2.4" / 320 x 240 TFT-colore display
FM	87,5 a 108,0 MHz
DAB+	174 - 240 MHz (Band III)
Adattatore di alimentazione	Input: 100-240V, 50/60Hz Output: 5V / 2400mA
Altoparlante	4 Watt
Temperatura di esercizio	0°C a +35°C
Connettori	DC IN presa di alimentazione Cuffie 3.5mm
Dimensioni	250 mm x 150 mm x 80 mm
Peso	1280 g

15. Informazioni smaltimento e garanzia

La durata della garanzia decorre dalla data di acquisto da parte del primo utilizzatore finale o dalla data della ricevuta rilasciata dal rivenditore.

La garanzia prevede un periodo di:

24 mesi per l'apparato

6 mesi per gli accessori (batterie, caricatori, cavi, antenne, auricolari, ecc)

La garanzia comprende tutte le anomalie causate da componenti difettosi o funzionalità errate entro il periodo di garanzia fatta eccezione per usura, batterie scariche, graffi al display, involucro difettoso, antenna rotta e difetti dovuti ad effetti esterni quali la corrosione, la sovratensione causata da un'alimentazione esterna inadeguata o l'uso di accessori non idonei. Sono esclusi dalla garanzia anche i difetti causati dall'uso non previsto del prodotto.

Per i reclami in garanzia, contattare il rivenditore di zona. Il rivenditore provvederà a riparare o a sostituire il prodotto oppure ad inviarlo ad un centro di assistenza autorizzato.

È possibile anche contattare direttamente il nostro partner per l'assistenza. Includere con il prodotto la ricevuta di acquisto e descrivere il guasto in modo più dettagliato possibile.

16. WEEE e smaltimento



La legislazione europea non autorizza più lo smaltimento di dispositivi elettrici ed elettronici vecchi o difettosi tra i normali rifiuti domestici. Restituire il prodotto al punto di raccolta municipale per lo smaltimento. Questo sistema è finanziato dal settore e garantisce uno smaltimento nel rispetto dell'ambiente e il riciclaggio di materie prime di grande valore.

17. Assistenza tecnica (per unità vendute in Germania):

Alan Electronics GmbH
Servicio
Daimlerstraße 1K
D- 63303 Dreieich
Alemania

Póngase en contacto con nuestra línea gratuita de servicio en el teléfono **+49 (0) 6103 9481 66** (coste normal para una red fja alemana) o envíe un correo electrónico a la dirección Service@alan-electronics.de

18. Dichiarazione di conformità

Il fabbricante, Alan Electronics GmbH, dichiara che il tipo di apparecchiatura radio DR 860 è conforme alla direttiva 2014/53/UE.

Il testo completo della dichiarazione di conformità UE è disponibile al seguente indirizzo Internet: www.alan-electronics.de



Errori di stampa riservati.

Le informazioni in questo manuale utente sono soggette a modifiche senza preavviso.

© 2019 Alan Electronics GmbH - Daimlerstraße 1 K - 63303 Dreieich