

AEG



BSB578271M

BSE578271M

BSS578271M

EN	User Manual Steam oven	2
FR	Notice d'utilisation Four vapeur	37
DE	Benutzerinformation Dampfgarer	74
IT	Istruzioni per l'uso Forno a vapore	111
PT	Manual de instruções Forno a vapor	148
ES	Manual de instrucciones Horno de vapor	185



Welcome to AEG! Thank you for choosing our appliance.



In our drive to be sustainable, we are reducing paper assets and provide full user manuals online. Access your full user manual at aeg.com/manuals



Get usage advice, brochures, trouble shooter, service and repair information at aeg.com/support



For more recipes, hints, troubleshooting download **My AEG Kitchen** app.



Subject to change without notice.

CONTENTS

1. SAFETY INFORMATION.....	4
2. SAFETY INSTRUCTIONS.....	6
3. INSTALLATION.....	9
4. PRODUCT DESCRIPTION.....	11
5. CONTROL PANEL.....	11
6. BEFORE FIRST USE.....	12
7. DAILY USE.....	14
8. CLOCK FUNCTIONS.....	19
9. USING THE ACCESSORIES.....	21
10. ADDITIONAL FUNCTIONS.....	24
11. HINTS AND TIPS.....	25
12. CARE AND CLEANING.....	27
13. TROUBLESHOOTING.....	32
14. ENERGY EFFICIENCY.....	34
15. MENU STRUCTURE.....	35
16. ENVIRONMENTAL CONCERNS.....	36

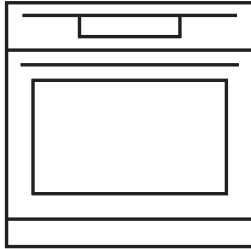

My AEG Kitchen app



1. ⚠ SAFETY INFORMATION

Before the installation and use of the appliance, carefully read the supplied instructions. The manufacturer is not responsible for any injuries or damage that are the result of incorrect installation or usage. Always keep the instructions in a safe and accessible location for future reference.

1.1 Children and vulnerable people safety

- This appliance can be used by children aged from 8 years and above and persons with reduced physical, sensory or mental capabilities or lack of experience and knowledge if they have been given supervision or instruction concerning the use of the appliance in a safe way and understand the hazards involved. Children of less than 8 years of age and persons with very extensive and complex disabilities shall be kept away from the appliance unless continuously supervised.
- Children should be supervised to ensure that they do not play with the appliance and mobile devices with My AEG Kitchen .
- Keep all packaging away from children and dispose of it appropriately.
- **WARNING:** The appliance and its accessible parts become hot during use. Keep children and pets away from the appliance when in use and when cooling down.
- If the appliance has a child safety device, it should be activated.
- Children shall not carry out cleaning and user maintenance of the appliance without supervision.

1.2 General Safety

- This appliance is for cooking purposes only.
- This appliance is designed for single household domestic use in an indoor environment.

- This appliance may be used in, offices, hotel guest rooms, bed & breakfast guest rooms, farm guest houses and other similar accommodation where such use does not exceed (average) domestic usage levels.
- Only a qualified person must install this appliance and replace the cable.
- Do not use the appliance before installing it in the built-in structure.
- Disconnect the appliance from the power supply before carrying out any maintenance.
- If the supply cord is damaged, it must be replaced by the manufacturer, its Authorised Service Centre or similarly qualified persons to avoid an electrical hazard.
- **WARNING:** Ensure that the appliance is switched off before replacing the lamp to avoid the possibility of electric shock.
- **WARNING:** The appliance and its accessible parts become hot during use. Care should be taken to avoid touching heating elements or the surface of the appliance cavity.
- Always use oven gloves to remove or insert accessories or ovenware.
- Use only the food sensor (core temperature sensor) recommended for this appliance.
- To remove the shelf supports first pull the front of the shelf support and then the rear end away from the side walls. Install the shelf supports in the opposite sequence.
- Do not use a steam cleaner to clean the appliance.
- Do not use harsh abrasive cleaners or sharp metal scrapers to clean the glass door since they can scratch the surface, which may result in shattering of the glass.
- Before pyrolytic cleaning, remove all accessories and excessive deposits/spills from the appliance cavity.

2. SAFETY INSTRUCTIONS

2.1 Installation

WARNING!

Only a qualified person must install this appliance.

- Remove all the packaging.
- Do not install or use a damaged appliance.
- Follow the installation instructions supplied with the appliance.
- Always take care when moving the appliance as it is heavy. Always use safety gloves and enclosed footwear.
- Do not pull the appliance by the handle.
- Install the appliance in a safe and suitable place that meets installation requirements.
- Keep the minimum distance from other appliances and units.
- Before mounting the appliance, check if the appliance door opens without restraint.
- The appliance is equipped with an electric cooling system. It must be operated with the electric power supply.

Cabinet minimum height (Cabinet under the worktop minimum height)	590 (600) mm
Cabinet width	560 mm
Cabinet depth	550 (550) mm
Height of the front of the appliance	594 mm
Height of the back of the appliance	576 mm
Width of the front of the ap- pliance	595 mm
Width of the back of the ap- pliance	559 mm
Depth of the appliance	569 mm
Built in depth of the appli- ance	548 mm
Depth with open door	1022 mm
Ventilation opening mini- mum size. Opening placed on the bottom rear side	560x20 mm

Mains supply cable length. Cable is placed in the right corner of the back side	1500 mm
---	---------

Mounting screws	4x25 mm
-----------------	---------

2.2 Electrical connection

WARNING!

Risk of fire and electric shock.

- All electrical connections should be made by a qualified electrician.
- The appliance must be earthed.
- Make sure that the parameters on the rating plate are compatible with the electrical ratings of the mains power supply.
- Always use a correctly installed shockproof socket.
- Do not use multi-plug adapters and extension cables.
- Make sure not to cause damage to the mains plug and to the mains cable. Should the mains cable need to be replaced, this must be carried out by our Authorised Service Centre.
- Do not let mains cables touch or come near the appliance door or the niche below the appliance, especially when it operates or the door is hot.
- The shock protection of live and insulated parts must be fastened in such a way that it cannot be removed without tools.
- Connect the mains plug to the mains socket only at the end of the installation. Make sure that there is access to the mains plug after the installation.
- If the mains socket is loose, do not connect the mains plug.
- Do not pull the mains cable to disconnect the appliance. Always pull the mains plug.
- Use only correct isolation devices: line protecting cut-outs, fuses (screw type fuses removed from the holder), earth leakage trips and contactors.
- The electrical installation must have an isolation device which lets you disconnect the appliance from the mains at all poles.

- The isolation device must have a contact opening width of minimum 3 mm.
- Fully close the appliance door before you connect the mains plug to the mains socket.
- This appliance is supplied with a main plug and a main cable.

Cable types applicable for installation or replacement for Europe:

H07 RN-F, H05 RN-F, H05 RRF, H05 VV-F, H05 V2V2-F (T90), H05 BB-F

For the section of the cable refer to the total power on the rating plate. You can also refer to the table:

Total power (W)	Section of the cable (mm ²)
maximum 1380	3x0.75
maximum 2300	3x1
maximum 3680	3x1.5

The earth cord (green / yellow cable) must be 2 cm longer than the brown phase and blue neutral cables.

2.3 Use

⚠ WARNING!

Risk of injury, burns and electric shock or explosion.

- Do not change the specification of this appliance.
- Make sure that the ventilation openings are not blocked.
- Do not let the appliance stay unattended during operation.
- Deactivate the appliance after each use.
- Be careful when you open the appliance door while the appliance is in operation. Hot air can release.
- Do not operate the appliance with wet hands or when it has contact with water.
- Do not apply pressure on the open door.
- Do not use the appliance as a work surface or as a storage surface.
- Open the appliance door carefully. The use of ingredients with alcohol can cause a mixture of alcohol and air.

- Do not let sparks or open flames to come in contact with the appliance when you open the door.
- Do not put flammable products or items that are wet with flammable products in, near or on the appliance.
- Do not share your Wi-Fi password.

⚠ WARNING!

Risk of damage to the appliance.

- To prevent damage or discoloration to the enamel:
 - do not put ovenware or other objects in the appliance directly on the bottom.
 - do not put aluminium foil directly on the bottom of cavity of the appliance.
 - do not put water directly into the hot appliance.
 - do not keep moist dishes and food in the appliance after you finish the cooking.
 - be careful when you remove or install the accessories.
- Discoloration of the enamel or stainless steel has no effect on the performance of the appliance.
- Use a deep pan for moist cakes. Fruit juices cause stains that can be permanent.
- Always cook with the appliance door closed.
- If the appliance is installed behind a furniture panel (e.g. a door) make sure the door is never closed when the appliance operates. Heat and moisture can build up behind a closed furniture panel and cause subsequent damage to the appliance, the housing unit or the floor. Do not close the furniture panel until the appliance has cooled down completely after use.

2.4 Care and cleaning

⚠ WARNING!

Risk of injury, fire, or damage to the appliance.

- Before maintenance, deactivate the appliance and disconnect the mains plug from the mains socket.
- Make sure the appliance is cold. There is the risk that the glass panels can break.

- Replace immediately the door glass panels when they are damaged. Contact the Authorised Service Centre.
- Be careful when you remove the door from the appliance. The door is heavy!
- Clean regularly the appliance to prevent the deterioration of the surface material.
- Clean the appliance with a moist soft cloth. Use only neutral detergents. Do not use abrasive products, abrasive cleaning pads, solvents or metal objects.
- If you use an oven spray, follow the safety instructions on its packaging.

2.5 Pyrolytic cleaning

WARNING!

Risk of Injury / Fires / Chemical Emissions (Fumes) in Pyrolytic Mode.

- Before carrying out the pyrolytic cleaning and initial preheating remove from the oven cavity:
 - any excess food residues, oil or grease spills / deposits.
 - any removable objects (including shelves, side rails, etc., provided with the appliance) especially any non-stick pots, pans, trays, utensils, etc.
- Read carefully all the instructions for pyrolytic cleaning.
- Keep children away from the appliance while the pyrolytic cleaning operates. The appliance becomes very hot and hot air is released from the front cooling vents.
- Pyrolytic cleaning is a high temperature operation that can release fumes from cooking residues and construction materials, as such consumers are advised to:
 - provide good ventilation during and after the pyrolytic cleaning.
 - provide good ventilation during and after the initial preheating.
- Do not spill or apply water on the oven door during and after the pyrolytic cleaning to avoid damaging the glass panels.
- Fumes released from all pyrolytic ovens / cooking residues as described are not harmful to humans, including children, or persons with medical conditions.
- Keep pets away from the appliance during and after the pyrolytic cleaning and initial

preheating. Small pets (especially birds and reptiles) can be highly sensitive to temperature changes and emitted fumes.

- Non-stick surfaces on pots, pans, trays, utensils etc., can be damaged by the high temperature pyrolytic cleaning operation of all pyrolytic ovens and can be also a source for low level harmful fumes.

2.6 Steam Cooking

WARNING!

Risk of burns and damage to the appliance.

- Released Steam can cause burns:
 - Do not open the appliance door during the steam cooking operation.
 - Open the appliance door with care after the steam cooking operation.

2.7 Internal lighting

WARNING!

Risk of electric shock.

- Concerning the lamp(s) inside this product and spare part lamps sold separately: These lamps are intended to withstand extreme physical conditions in household appliances, such as temperature, vibration, humidity, or are intended to signal information about the operational status of the appliance. They are not intended to be used in other applications and are not suitable for household room illumination.
- This product contains a light source of energy efficiency class G.
- Use only lamps with the same specifications.

2.8 Service

- To repair the appliance contact the Authorised Service Centre.
- Use original spare parts only.

2.9 Disposal

WARNING!

Risk of injury or suffocation.

- Contact your municipal authority for information on how to dispose of the appliance.
- Disconnect the appliance from the mains supply.
- Cut off the mains electrical cable close to the appliance and dispose of it.

- Remove the door catch to prevent children or pets from becoming trapped in the appliance.

3. INSTALLATION

⚠ WARNING!

Refer to Safety chapters.

3.1 Building in



YouTube

www.youtube.com/electrolux
www.youtube.com/aeg

How to install your AEG/Electrolux
Oven - Column installation

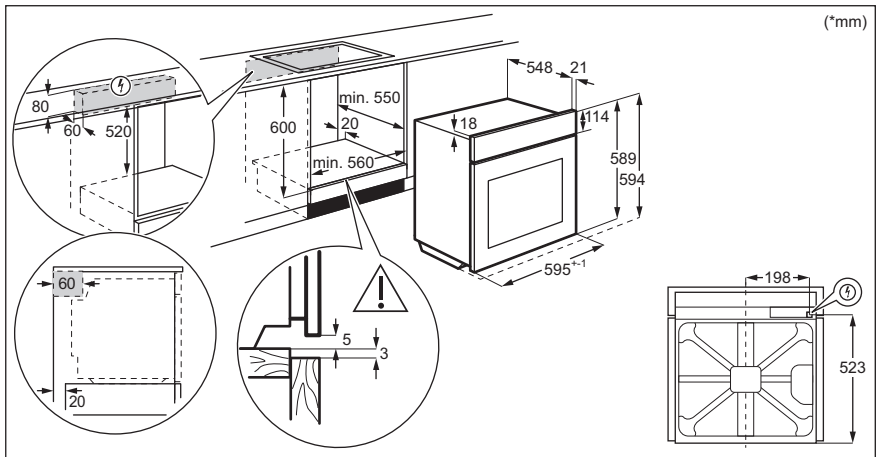

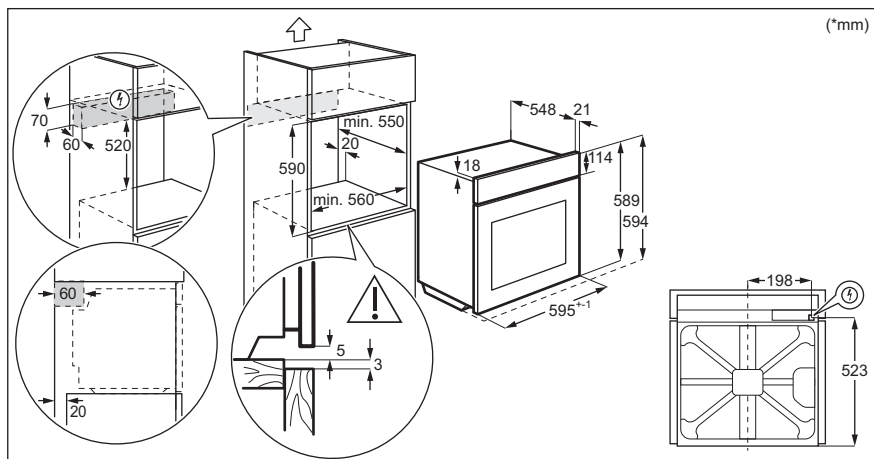

3.2 Securing the oven to the cabinet

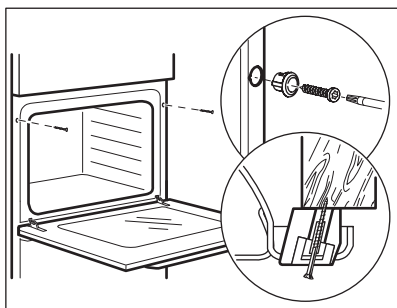

4. PRODUCT DESCRIPTION

4.1 General overview

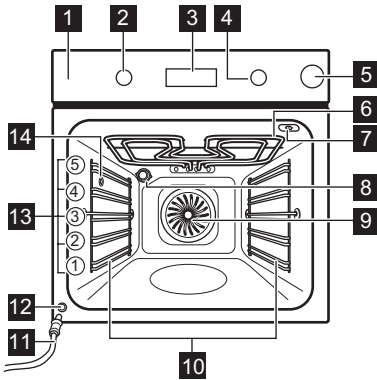

- 1 Control panel
- 2 Knob for the heating functions
- 3 Display
- 4 Control knob
- 5 Water drawer
- 6 Heating element
- 7 Socket for the food sensor
- 8 Lamp
- 9 Fan
- 10 Shelf support, removable
- 11 Draining pipe
- 12 Water outlet valve
- 13 Shelf positions
- 14 Steam inlet

4.2 Accessories

- **Wire shelf**
For cookware, cake tins, roasts.
- **Baking tray**
For cakes and biscuits.
- **Grill- / Roasting pan**
To bake and roast or as pan to collect fat.
- **Food sensor**
To measure how far the food is cooked.

5. CONTROL PANEL

5.1 Retractable knobs

To use the appliance press the knob. The knob comes out.

5.2 Control panel overview

Select a heating function to turn on the appliance. Turn the knob for the heating

functions to the off position to turn the appliance off.

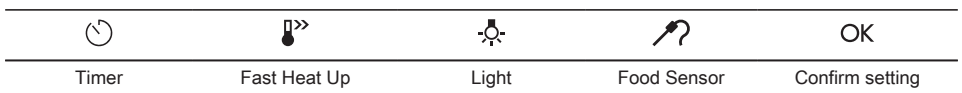

5.3 Display

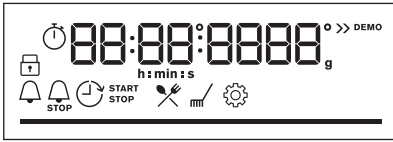

Display with key functions.

Display indicators

Basic indicators



Lock



Assisted Cooking



Cleaning



Settings



Fast Heat Up

Timer indicators



Minute minder



End time



Time Delay



Uptimer



Wi-Fi connection is turned on.



Remote operation is turned on.

Wi-Fi indicator - flashes when the appliance can be connected to Wi-Fi.

Remote operation indicator - the appliance can be controlled remotely.

Progress bar - for temperature or time. The bar is fully red when the appliance reaches the set temperature.



Water tank indicators



Food sensor indicator



6. BEFORE FIRST USE



WARNING!

Refer to Safety chapters.

6.1 Initial cleaning

Before the first use, clean the empty appliance and set the time:



00:00

Set the time. Press **OK**.

6.2 Initial preheating

Preheat the empty oven before the first use.

Step 1 Remove all accessories and removable shelf supports from the oven.

Step 2 Set the maximum temperature for the function: 
Let the oven operate for 1 h.

Step 3 Set the maximum temperature for the function: 
Let the oven operate for 15 min.

 The oven can emit an odour and smoke during preheating. Make sure that the room is ventilated.

6.3 Wireless connection

To connect the appliance you need:

- Wireless network with the Internet connection.
- Mobile device connected to the same wireless network.

Step 1 To download My AEG Kitchen app: Scan the QR code on the rating plate with the camera on your mobile device to be redirected to AEG Homepage. The rating plate is on the front frame of the appliance cavity. You can also download the app directly from the app store.

Step 2 Follow the app onboarding instructions.

Step 3 Turn the knob for the heating functions to select: .

Step 4 Turn the control knob to select: Settings. Turn on Wi-Fi. Refer to "Menu Structure" chapter.

Frequency	2.4 GHz WLAN 2400 - 2483.5 MHz
Protocol	IEEE 802.11b DSSS, 802.11g/n OFDM
Max Power	EIRP < 20 dBm (100 mW)
Wi-Fi module	NIUS-50

6.4 Software licences

The software in this product contains components that are based on free and open

source software. AEG acknowledges the contributions of the open software and robotics communities to the development project.

To access the source code of these free and open source software components whose license conditions require publishing, and to see their full copyright information and

applicable license terms, visit: <http://aeg.opensoftwarerepository.com> (folder NIUS).

7. DAILY USE

WARNING!

Refer to Safety chapters.

7.1 How to set: Heating functions

Step 1 Turn the knob for the heating functions and select a heating function.

Step 2 Turn the control knob to set the temperature.

 - press and hold to turn on the function: Fast Heat Up. It is available for some oven functions.

Steam cooking

Step 1



Press the cover of the water drawer to open it.

Step 2



Fill the water drawer with 900 ml of water.

Step 3



Push the water drawer to its initial position.

Step 4



Select the steam heating function.

Step 5



Set the temperature.

7.2 Heating functions

Heating function

Application



True Fan Cooking

To bake on up to three shelf positions at the same time and to dry food. Set the temperature 20 - 40 °C lower than for Conventional Cooking.









Conventional Cooking

To bake and roast food on one shelf position.



Humidity Low

The function is suitable for meat, poultry, oven dishes and casseroles. Thanks to the combination of steam and heat, meat gets a tender and juicy texture along with a crusty surface.

Heating function	Application
 Pizza Function	To bake pizza. To make intensive browning and a crispy bottom.
 Bottom Heat	To bake cakes with crispy bottom and to preserve food.
 Frozen Foods	To make convenience food (e.g., french fries, potato wedges or spring rolls) crispy.
 Moist Fan Baking	This function is designed to save energy during cooking. When you use this function, the temperature in the cavity may differ from the set temperature. The residual heat is used. The heating power may be reduced. For more information refer to "Daily Use" chapter, Notes on: Moist Fan Baking.
 Grill	To grill thin pieces of food and to toast bread.
 Turbo Grilling	To roast large meat joints or poultry with bones on one shelf position. To make gratins and to brown.
 Menu	To enter the Menu: Assisted Cooking, Cleaning, Settings.



True Fan Cooking, Conventional Cooking: When you set the temperature below 80 °C the lamp automatically turns off after 30 sec.

7.3 Notes on: Moist Fan Baking

This function was used to comply with the energy efficiency class and ecodesign requirements (according to EU 65/2014 and EU 66/2014). Tests according to: IEC/EN 60350-1.

The oven door should be closed during cooking so that the function is not interrupted and the oven operates with the highest energy efficiency possible.

When you use this function the lamp automatically turns off after 30 sec.

For the cooking instructions refer to "Hints and tips" chapter, Moist Fan Baking. For general energy saving recommendations

refer to "Energy Efficiency" chapter, Energy Saving.

7.4 Water tank

Water tank indicator



The tank is full.



The tank is half full.



The tank is empty. Refill the tank.

If you put too much water into the tank, the safety outlet moves the excess water to the bottom of the cavity. Remove the water with a sponge.

Emptying the water tank

- Step 1** Turn off the oven, leave it with the door open and wait until the oven is cold.
- Step 2** Connect the draining pipe (C) to the outlet valve (A) through the connector (B).
- Step 3** Keep the end of the pipe below the level of A and push B repeatedly to collect remaining water.
- Step 4** Detach the C and B and dry the oven with a soft sponge.

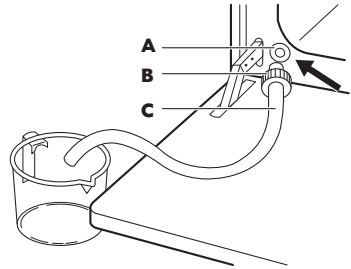

7.5 How to set: Assisted Cooking

Every dish in this submenu has a recommended heating function and temperature. Use the function to prepare a dish quickly with default settings. You can also adjust the time and the temperature during cooking.







When the function ends check if the food is ready.

For some of the dishes you can also cook with:

The degree to which a dish is cooked:

- Food Sensor

- Rare
- Medium
- Well done

Step 1	Step 2	Step 3	Step 4
			
		P1 - P...	OK
Enter the menu.	Select Assisted Cooking. Press OK .	Select the dish. Press OK .	Insert the dish to the oven. Confirm setting.

7.6 Assisted Cooking

Legend



Food sensor available. Place the Food sensor in the thickest part of the dish. The appliance turns off when the set Food sensor temperature is reached.



Add water to the tank.

Legend























































Preheat the appliance before you start cooking.

















Shelf level.

The display shows **P** and a **number** of the dish that you can check in the table.





	Dish	Weight	Shelf level / Accessory
1	Roast Beef, rare		
2	Roast Beef, medium	1 - 1.5 kg; 4 - 5 cm thick pieces	  2; baking tray Fry the meat for a few minutes on a hot pan. Insert to the appliance.
3	Roast Beef, well done		
4	Steak, medium	180 - 220 g per piece; 3 cm thick slices	   3; roasting dish on wire shelf Fry the meat for a few minutes on a hot pan. Insert to the appliance.
5	Beef roast / braised (prime rib, top round, thick flank)	1.5 - 2 kg	  2; roasting dish on wire shelf Fry the meat for a few minutes on a hot pan. Add liquid. Insert to the appliance.
6	Roast Beef, rare (slow cooking)		
7	Roast Beef, medium (slow cooking)	1 - 1.5 kg; 4 - 5 cm thick pieces	  2; baking tray Use your favourite spices or simply salt and fresh ground pepper. Fry the meat for a few minutes on a hot pan. Insert to the appliance.
8	Roast Beef, well done (slow cooking)		
9	Fillet, rare (slow cooking)		
10	Fillet, medium (slow cooking)	0,5 - 1.5 kg; 5 - 6 cm thick pieces	  2; baking tray Use your favourite spices or simply salt and fresh ground pepper. Fry the meat for a few minutes on a hot pan. Insert to the appliance.
11	Fillet, done (slow cooking)		
12	Veal roast (e.g. shoulder)	0.8 - 1.5 kg; 4 cm thick pieces	  2; roasting dish on wire shelf Use your favourite spices. Add liquid. Roast covered.
13	Pork roast neck or shoulder	1.5 - 2 kg	  1; roasting dish on wire shelf Turn the meat after half of the cooking time.
14	Pulled pork (slow cooking)	1.5 - 2 kg	  2; baking tray Use your favourite spices. Turn the meat after half of the cooking time to get an even browning.
15	Loin, fresh	1 - 1.5 kg; 5 - 6 cm thick pieces	  2; roasting dish on wire shelf Use your favourite spices.
16	Spare Ribs	2 - 3 kg; use raw, 2 - 3 cm thin spare ribs	 3; deep pan Add liquid to cover the bottom of a dish. Turn the meat after half of the cooking time.
17	Lamb leg with bones	1.5 - 2 kg; 7 - 9 cm thick pieces	  2; roasting dish on baking tray Add liquid. Turn the meat after half of the cooking time.
18	Whole chicken	1 - 1.5 kg; fresh	  2; casserole dish on baking tray Use your favourite spices. Turn the chicken after half of the cooking time to get an even browning.

	Dish	Weight	Shelf level / Accessory
19	Half chicken	0.5 - 0.8 kg	  3; baking tray Use your favourite spices.
20	Chicken breast	180 - 200 g per piece	  2; casserole dish on wire shelf Use your favourite spices. Fry the meat for a few minutes on a hot pan.
21	Chicken legs, fresh	-	  3; baking tray If you marinated chicken legs first, set lower temperature and cook them longer.
22	Duck, whole	2 - 3 kg	  2; roasting dish on wire shelf Use your favourite spices. Put the meat on roasting dish. Turn the duck after half of the cooking time.
23	Goose, whole	4 - 5 kg	  2; deep pan Use your favourite spices. Put the meat on deep baking tray. Turn the goose after half of the cooking time.
24	Meat loaf	1 kg	  2; wire shelf Use your favourite spices.
25	Whole fish, grilled	0.5 - 1 kg per fish	  2; baking tray Fill the fish with butter and use your favourite spices and herbs.
26	Fish fillet	-	  3; casserole dish on wire shelf Use your favourite spices.
27	Cheesecake	-	 2;  28 cm springform tin on wire shelf
28	Apple cake	-	 3; baking tray
29	Apple tart	-	 2; pie form on wire shelf
30	Apple pie	-	 1;  22 cm pie form on wire shelf
31	Brownies	2 kg of dough	 3; deep pan
32	Chocolate muffins	-	 3; muffin tray on wire shelf
33	Loaf cake	-	 2; loaf pan on wire shelf
34	Baked potatoes	1 kg	 2; baking tray Put the whole potatoes with skin on baking tray.
35	Wedges	1 kg	 3; baking tray lined with baking paper Use your favourite spices. Cut potatoes into pieces.
36	Grilled mixed vegetables	1 - 1.5 kg	 3; baking tray lined with baking paper Use your favourite spices. Cut the vegetables into pieces.

	Dish	Weight	Shelf level / Accessory
37	Croquets, frozen	0.5 kg	 3; baking tray
38	Pommes, frozen	0.75 kg	 3; baking tray
39	Meat / vegetable lasagna with dry pasta sheets	1 - 1.5 kg	  1; casserole dish on wire shelf
40	Potato gratin (raw potatoes)	1 - 1.5 kg	  1; casserole dish on wire shelf Rotate the dish after half of the cooking time.
41	Pizza fresh, thin	-	  2; baking tray lined with baking paper
42	Pizza fresh, thick	-	  2; baking tray lined with baking paper
43	Quiche	-	 2; baking tin on wire shelf
44	Baguette / Ciabatta / White bread	0.8 kg	  2; baking tray lined with baking paper More time needed for white bread.
45	All grain / rye / dark bread all grain in loaf pan	1 kg	  2; baking tray lined with baking paper / wire shelf

8. CLOCK FUNCTIONS

8.1 Clock functions

Clock Function	Application
 Minute minder	When the timer ends, the signal sounds.
 Cooking time	When the timer ends, the signal sounds and the heating function stops.
 Time Delay	To postpone the start and / or end of cooking.
 Uptimer	Maximum is 23 h 59 min. This function has no effect on the operation of the oven. To turn on and off the Uptimer select: Menu, Settings.

8.2 How to set: Clock functions

How to set: Time of day		
Step 1	Step 2	Step 3

How to set: Time of day



To change the time of day enter the menu and select Settings, Time of day.

Set the clock.

Press: **OK**.

How to set: Minute minder

Step 1



Press: .

The display shows:
0:00

Step 2



Set the Minute minder

Step 3



Press: **OK**.

 Timer starts counting down immediately.

How to set: Cooking time

Step 1



Choose a heating function and set the temperature.

Step 2



Press repeatedly: .

The display shows:
0:00

STOP

Step 3



Set the cooking time.

Step 4



Press: **OK**.

 Timer starts counting down immediately.

How to set: Time Delay

Step 1



Select the heating function.

Step 2



Press repeatedly: .

The display shows: the time of day

 START

Step 3



Set the start time.

Step 4



Press: **OK**.

The display shows:
--:--
 STOP

Step 5



Set the end time.

Step 6



Press: **OK**.

 Timer starts counting down at a set start time.

9. USING THE ACCESSORIES

WARNING!

Refer to Safety chapters.

9.1 Inserting accessories

A small indentation at the top increases safety. The indentations are also anti-tip

devices. The high rim around the shelf prevents cookware from slipping of the shelf.

Wire shelf:

Push the shelf between the guide bars of the shelf support and make sure that the feet point down.

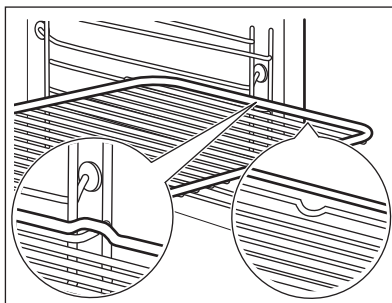

Baking tray / Deep pan:

Push the tray between the guide bars of the shelf support.

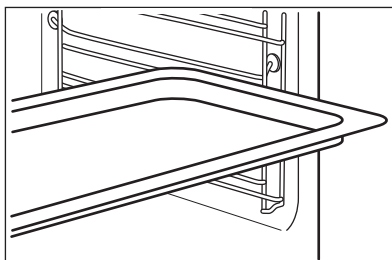

9.2 Food Sensor

Food Sensor - measures the temperature inside the food.

There are two temperatures to be set:



The oven temperature.



The core temperature.

For the best cooking results:

Ingredients should be at room temperature.

Do not use it for liquid dishes.

During cooking it must remain in the dish.

9.3 How to use: Food Sensor

-
- Step 1** Turn on the oven.
-
- Step 2** Set a heating function and, if necessary, the oven temperature.
-
- Step 3** Insert: Food Sensor.
-

Meat, poultry and fish

Insert the tip of Food Sensor into the centre of meat, fish, in the thickest part if possible. Make sure that at least 3/4 of Food Sensor is inside of the dish.

Casserole

Insert the tip of Food Sensor exactly in the centre of the casserole. Food Sensor should be stabilized in one place during baking. Use a solid ingredient to achieve that. Use the rim of the baking dish to support the silicone handle of Food Sensor. The tip of Food Sensor should not touch the bottom of a baking dish.

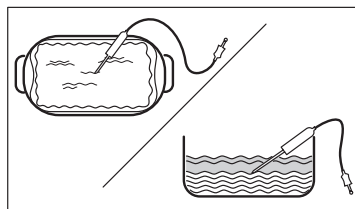
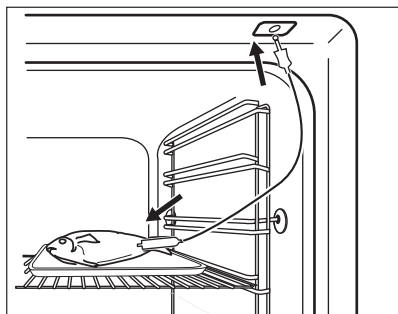

-
- Step 4** Plug Food Sensor into the socket at the front of the oven. The display shows the current temperature of: Food Sensor.
-
- Step 5**  - press to set the core temperature of the sensor.
-
- Step 6** **OK** - press to confirm. When food reaches the set temperature, the signal sounds. You can choose to stop or to continue cooking to make sure the food is well done.
-
- Step 7** Remove Food Sensor plug from the socket and remove the dish from the oven.
-

 **WARNING!**

There is a risk of burns as Food Sensor becomes hot. Be careful when you unplug it and remove it from the food.

9.4 Accessories for steam cooking



The steam kit accessories are not supplied with the oven. For more information, please contact your local supplier.

The dietary baking dish for steam cooking functions

Dietary Baking dish consists of a glass bowl (A), a lid (B), injector tube (C), injector (D), and a steel grill (E).

Glass bowl (A)

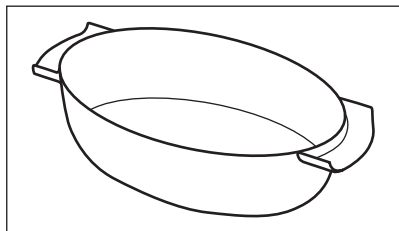

Lid (B)

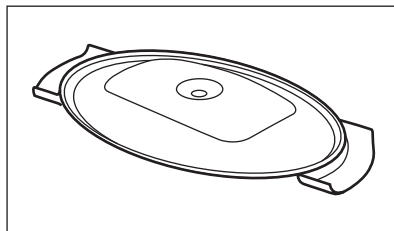

Injector, injector tube, and a steel grill.

Injector tube (C) is for steam cooking, injector (D) is for direct steam cooking.

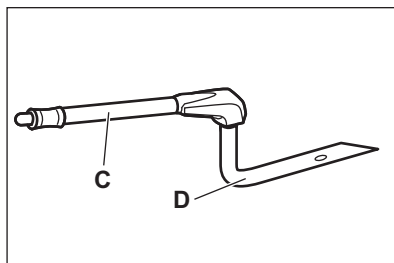

Steel grill (E)

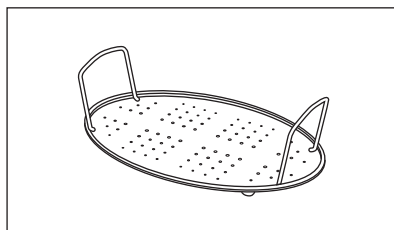

- Do not put the hot baking dish on cold / wet surfaces.
- Do not pour cold liquids into the baking dish when it is hot.
- Do not use the baking dish on a hot cooking surface.

- Do not clean the baking dish with abrasives, scourers and powders.

9.5 Steam cooking in a dietary baking dish

- | | |
|---------------|---|
| Step 1 | Put the baking dish on the steel grill and cover it with the lid. Put the injector tube into the hole in the lid. Put the baking dish onto the second shelf position from the bottom. |
| Step 2 | Connect the injector tube to the steam inlet. |
| Step 3 | Set the oven for the steam cooking function. |

9.6 Direct steam cooking

Put the baking dish on the steel grill. Add some water. Do not use the lid.

WARNING!

The injector may be hot when oven operates. Always use oven gloves. Remove the injector from the oven when you do not use steam function.

- | | |
|---------------|---|
| Step 1 | Connect injector with injector tube. Connect injector tube to the steam inlet. |
| Step 2 | Put the baking dish onto the first or second shelf position from the bottom. Make sure that injector tube is not jammed. Keep the injector away from the heating element. |
| Step 3 | Set the oven for the steam cooking function. |

When you cook food such as chicken, duck, turkey or large fish, put the injector inside the food.

10. ADDITIONAL FUNCTIONS

10.1 Lock

This function prevents an accidental change of the appliance function.

Turn it on when the appliance works - the set cooking continues, the control panel is locked.
Turn it on when the appliance is off - it cannot be turned on, the control panel is locked.





 **OK** - press and hold to turn on the function.
A signal sounds.

 **OK** - press and hold to turn it off.

 3 x  - flashes when the lock is turned on.

10.2 Automatic switch-off

For safety reasons the appliance turns off after some time, if a heating function works and you do not change any settings.

 (°C)	 (h)
30 - 115	12.5
120 - 195	8.5
200 - 245	5.5



(°C)

250 - maximum



(h)

3

The Automatic switch-off does not work with the functions: Light, Food sensor, Time Delay.

10.3 Cooling fan

When the appliance operates, the cooling fan turns on automatically to keep the surfaces of the appliance cool. If you turn off the appliance, the cooling fan can continue to operate until the appliance cools down.

11. HINTS AND TIPS

11.1 Cooking recommendations







The temperature and cooking times in the tables are guidelines only. They depend on the recipes and the quality and quantity of the ingredients used.





Your appliance may bake or roast differently to the appliance you had before. The hints below show recommended settings for temperature, cooking time and shelf position for specific types of the food.

If you cannot find the settings for a special recipe, look for the similar one.

11.2 Moist Fan Baking



For the best results follow suggestions listed in the table below.

		 (°C)		 (min)
Sweet rolls, 16 pieces	baking tray or dripping pan	180	2	20 - 30
Rolls, 9 pieces	baking tray or dripping pan	180	2	30 - 40
Pizza, frozen, 0.35 kg	wire shelf	220	2	10 - 15
Swiss Roll	baking tray or dripping pan	170	2	25 - 35
Brownie	baking tray or dripping pan	175	3	25 - 30
Soufflè, 6 pieces	ceramic ramekins on wire shelf	200	3	25 - 30
Sponge flan base	flan base tin on wire shelf	180	2	15 - 25
Victoria sandwich	baking dish on wire shelf	170	2	40 - 50
Poached fish, 0.3 kg	baking tray or dripping pan	180	3	20 - 25
Whole fish, 0.2 kg	baking tray or dripping pan	180	3	25 - 35
Fish fillet, 0.3 kg	pizza pan on wire shelf	180	3	25 - 30
Poached meat, 0.25 kg	baking tray or dripping pan	200	3	35 - 45
Shashlik, 0.5 kg	baking tray or dripping pan	200	3	25 - 30
Cookies, 16 pieces	baking tray or dripping pan	180	2	20 - 30
Macaroons, 24 pieces	baking tray or dripping pan	180	2	25 - 35
Muffins, 12 pieces	baking tray or dripping pan	170	2	30 - 40
Savory pastry, 20 pieces	baking tray or dripping pan	180	2	25 - 30

		 (°C)		 (min)
Short crust biscuits, 20 pieces	baking tray or dripping pan	150	2	25 - 35
Tartlets, 8 pieces	baking tray or dripping pan	170	2	20 - 30
Vegetables, poached, 0.4 kg	baking tray or dripping pan	180	3	35 - 45
Vegetarian omelette	pizza pan on wire shelf	200	3	25 - 30
Mediterranean vegetables, 0.7 kg	baking tray or dripping pan	180	4	25 - 30

11.3 Moist Fan Baking - recommended accessories

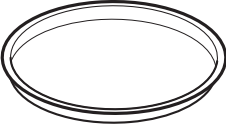
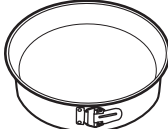





Use the dark and non-reflective tins and containers. They have better heat absorption than the light colour and reflective dishes.







			
Pizza pan	Baking dish	Ramekins	Flan base tin
Dark, non-reflective 28 cm diameter	Dark, non-reflective 26 cm diameter	Ceramic 8 cm diameter, 5 cm height	Dark, non-reflective 28 cm diameter

11.4 Cooking tables for test institutes

Information for test institutes

Tests according to IEC 60350-1.

				 (°C)	 (min)	
Small cakes, 20 per tray	Conventional Cooking	Baking tray	3	170	20 - 35	-
Small cakes, 20 per tray	True Fan Cooking	Baking tray	3	150 - 160	20 - 35	-
Small cakes, 20 per tray	True Fan Cooking	Baking tray	2 and 4	150 - 160	20 - 35	-

				 (°C)	 (min)	
Apple pie, 2 tins Ø20 cm	Conventional Cooking	Wire shelf	2	180	70 - 90	-
Apple pie, 2 tins Ø20 cm	True Fan Cooking	Wire shelf	2	160	70 - 90	-
Fatless sponge cake, cake mould Ø26 cm	Conventional Cooking	Wire shelf	2	170	40 - 50	Preheat the oven for 10 min.
Fatless sponge cake, cake mould Ø26 cm	True Fan Cooking	Wire shelf	2	160	40 - 50	Preheat the oven for 10 min.
Fatless sponge cake, cake mould Ø26 cm	True Fan Cooking	Wire shelf	2 and 4	160	40 - 60	Preheat the oven for 10 min.
Short bread	True Fan Cooking	Baking tray	3	140 - 150	20 - 40	-
Short bread	True Fan Cooking	Baking tray	2 and 4	140 - 150	25 - 45	-
Short bread	Conventional Cooking	Baking tray	3	140 - 150	25 - 45	-
Toast, 4 - 6 pieces	Grill	Wire shelf	4	max.	1 - 5	Preheat the oven for 10 min.
Beef burger, 6 pieces, 0.6 kg	Grill	Wire shelf, dripping pan	4	max.	20 - 30	Put the wire shelf on the fourth level and the dripping pan on the third level of the oven. Turn the food halfway through the cooking time. Preheat the oven for 10 min.

12. CARE AND CLEANING

WARNING!

Refer to Safety chapters.

12.1 Notes on cleaning



Cleaning Agents

Clean the front of the appliance only with a microfibre cloth with warm water and a mild detergent.

Use a cleaning solution to clean metal surfaces.

Clean stains with a mild detergent.



Everyday Use

Clean the cavity after each use. Fat accumulation or other residue may cause fire.

Moisture can condense in the appliance or on the door glass panels. To decrease the condensation, let the appliance work for 10 minutes before cooking. Do not store the food in the appliance for longer than 20 minutes. Dry the cavity only with a microfibre cloth after each use.



Accessories

Clean all accessories after each use and let them dry. Use only a microfibre cloth with warm water and a mild detergent. Do not clean the accessories in a dishwasher.

Do not clean the non-stick accessories using abrasive cleaner or sharp-edged objects.

12.2 How to remove: Shelf supports

Remove the shelf supports to clean the oven.

Step 1 Turn off the oven and wait until it is cold.

Step 2 Pull the front of the shelf support away from the side wall.

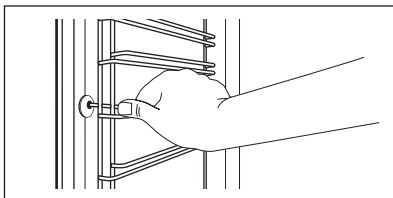

Step 3 Pull the rear end of the shelf support away from the side wall and remove it.

Step 4 Install the shelf supports in the opposite sequence.

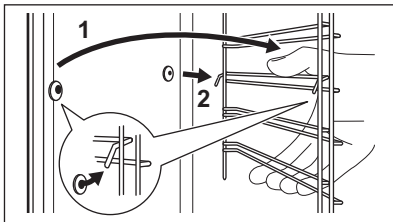

12.3 How to use: Pyrolytic Cleaning

Clean the oven with Pyrolytic Cleaning.

WARNING!

There is a risk of burns.

CAUTION!

If there are other appliances installed in the same cabinet, do not use them at the same time as this function. It can cause damage to the oven.

Before the Pyrolytic Cleaning:

Turn off the oven and wait until it is cold.

Remove all accessories.

Clean the oven floor and the inner door glass with warm water, a soft cloth and a mild detergent.

Pyrolytic Cleaning

Step 1

Enter menu: Cleaning  .

Option

Duration

C1 - Light cleaning

1 h 30 min

C2 - Normal cleaning

2 h

C3 - Thorough cleaning

2 h 30 min

Step 2



 - press to select the cleaning programme.

Step 3

 - press to start the cleaning.

Step 4

After cleaning, turn the knob for the heating functions to the off position.

 When the cleaning starts, the oven door is locked and the lamp is off. Until the door unlocks the display shows: .

When the cleaning ends:

Turn off the oven and wait until it is cold.

Clean the cavity with a soft cloth.

Remove the residue from the bottom of the cavity.

12.4 Cleaning Reminder

The oven reminds you when to clean it with pyrolytic cleaning.

 flashes in the display for 5 sec after each cooking session.

To turn off the reminder enter the Menu and select Settings, Cleaning Reminder.

12.5 How to clean: Water tank

Step 1

Turn off the oven.

Step 2

Place a deep pan below the steam inlet.

Step 3

Pour water into the water drawer: 850 ml. Add citric acid: 5 teaspoons. Wait for 60 min.

Step 4

Turn on the oven and set the function: Humidity Low. Set the temperature to 230 °C. Turn off the oven after 25 min and wait until it is cold.

Step 5

Turn on the oven and set the function: Humidity Low. Set the temperature between 130 and 230 °C. Turn off the oven after 10 minutes and wait until it is cold.

i To prevent limestone residue empty the water tank after each steam cooking.

When the cleaning ends:





Turn off the oven.

Empty the water tank.
Refer to Daily use,
"Emptying the water
tank" chapter.

Rinse the water tank and clean
the remaining limestone residue
with a soft cloth.

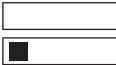
Clean the drain pipe with
warm water and a mild
detergent.

The table below shows water hardness range (dH) with the corresponding level of calcium deposit and the quality of water. When water hardness exceeds level 4, fill the water drawer with bottled water.

Water hardness		Test strip	Calcium deposit (mg/l)	Water classi- fication	Clean the wa- ter tank every
Level	dH				
1	0 - 7		0 - 50	soft	75 cycles - 2.5 months
2	8 - 14		51 - 100	moderately hard	50 cycles - 2 months
3	15 - 21		101 - 150	hard	40 cycles - 1.5 months
4	22 - 28		over 151	very hard	30 cycles - 1 month

12.6 How to remove and install: Door

The oven door has three glass panels. You can remove the oven door and the internal glass panels to clean them. Read the whole "Removing and installing door" instruction before you remove the glass panels.

⚠ CAUTION!

Do not use the oven without the glass panels.

Step 1 Open the door fully and hold both hinges.

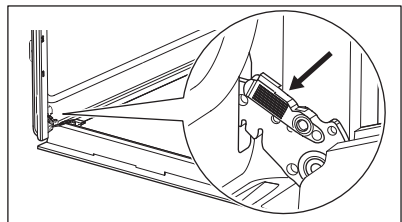

Step 2 Lift and pull the latches until they click.

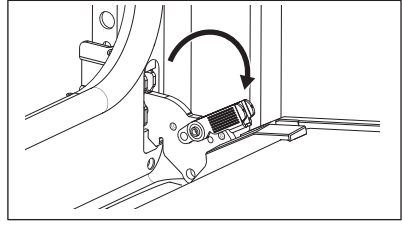

Step 3 Close the oven door halfway to the first opening position. Then lift and pull to remove the door from its seat.

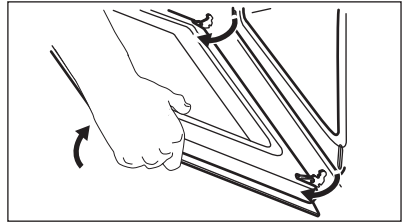

Step 4 Put the door on a soft cloth on a stable surface.

Step 5 Hold the door trim (B) on the top edge of the door at the two sides and push inwards to release the clip seal.

Step 6 Pull the door trim to the front to remove it.

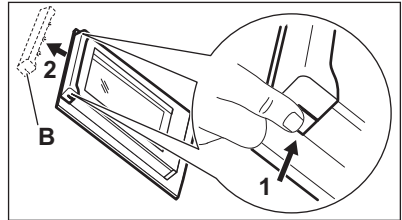

Step 7 Hold the door glass panels by their top edge and carefully pull them out one by one. Start from the top panel. Make sure the glass slides out of the supports completely.

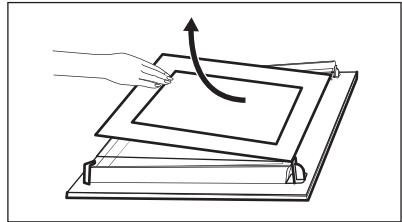

Step 8 Clean the glass panels with water and soap. Dry the glass panels carefully. Do not clean the glass panels in the dishwasher.

Step 9 After cleaning, install the glass panels and the oven door.

If the door is installed correctly, you will hear a click when closing the latches.

Make sure that you put the glass panels (A and B) back in the correct sequence. Check for the symbol / printing on the side of the glass panel, each of the glass panels looks different to make the disassembly and assembly easier.
 When installed correctly the door trim clicks.
 Make sure that you install the middle panel of glass in the seats correctly.

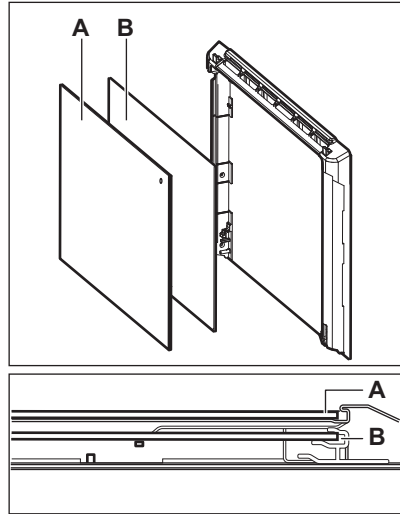

12.7 How to replace: Lamp

⚠ WARNING!
 Risk of electric shock.
 The lamp can be hot.

Always hold the halogen lamp with a cloth to prevent grease residue from burning on the lamp.

Before you replace the lamp:		
Step 1	Step 2	Step 3
Turn off the oven. Wait until the oven is cold.	Disconnect the oven from the mains.	Put a cloth on the bottom of the cavity.

Back lamp



Step 1	Turn the glass cover to remove it.
Step 2	Clean the glass cover.
Step 3	Replace the lamp with a suitable 300 °C heat-resistant lamp.
Step 4	Install the glass cover.

13. TROUBLESHOOTING

⚠ WARNING!
 Refer to Safety chapters.

13.1 What to do if...

In any cases not included in this table please contact with an Authorised Service Centre.

The appliance does not turn on or does not heat up	
Problem	Check if...
You cannot activate or operate the appliance.	The appliance is correctly connected to an electrical supply.
The appliance does not heat up.	The automatic switch-off is deactivated.
The appliance does not heat up.	The appliance door is closed.
The appliance does not heat up.	The fuse is not blown.
The appliance does not heat up.	The Lock is off.
Components	
Problem	Check if...
The lamp is turned off.	Moist Fan Baking - is turned on.
The lamp does not work.	The lamp is burnt out.
The Food sensor does not operate.	The plug of the Food sensor is fully inserted into the socket.
Error codes	
The display shows...	Check if...
Err C2	You removed the Food sensor plug from the socket.
Err C3	The appliance door is closed or the door lock is not broken.
Err F102	The appliance door is closed.
Err F102	The door lock is not broken.
00:00	There was a power cut. Set the time of day.
If the display shows an error code that is not in this table turn the house fuse off and on to restart the appliance. If the error code recurs contact an Authorised Service Centre.	
Cleaning	
Problem	Check if...
There is water in the appliance cavity.	There is not too much water in the water tank.
 - indicator is off.	There is enough water in the water tank. If water starts to leak in the appliance, and the indicator is still off contact an Authorised Service Centre.
 - indicator is on.	There is enough water in the tank. If the tank is full and the indicator is still on contact an Authorised Service Centre.
The steam cooking does not work.	There is no lime residue in the steam inlet opening.

Cleaning

The steam cooking does not work.

There is water in the water tank.

It takes more than three minutes to empty the water tank or the water leaks from the steam inlet opening.

There is no lime residue in the steam inlet opening.
Clean the water tank.

13.2 Service data

If you cannot find a solution to the problem yourself, contact your dealer or an Authorised Service Centre.

The necessary data for the service centre is on the rating plate. The rating plate is on the front frame of the appliance cavity. Do not remove the rating plate from the appliance cavity.

We recommend that you write the data here:

Model (MOD.)

Product number (PNC)

Serial number (S.N.)

14. ENERGY EFFICIENCY

14.1 Product Information and Product Information Sheet according to EU Ecodesign and Energy Labelling Regulations

Supplier's name	AEG	
Model identification	BSB578271M 949494867 BSE578271M 949494865 BSS578271M 949494866	
Energy Efficiency Index	81.2	
Energy efficiency class	A+	
Energy consumption with a standard load, conventional mode	0.93 kWh/cycle	
Energy consumption with a standard load, fan-forced mode	0.69 kWh/cycle	
Number of cavities	1	
Heat source	Electricity	
Volume	72 l	
Type of oven	Built-In Oven	
Mass	BSB578271M	32.7 kg
	BSE578271M	32.7 kg
	BSS578271M	32.7 kg

IEC/EN 60350-1 - Household electric cooking appliances - Part 1: Ranges, ovens, steam ovens and grills - Methods for measuring performance.

14.2 Energy saving



The appliance has features which help you save energy during everyday cooking.

Make sure that the appliance door is closed when the appliance operates. Do not open the appliance door too often during cooking. Keep the door gasket clean and make sure it is well fixed in its position.

Use metal cookware to improve energy saving.

When possible, do not preheat the appliance before cooking.

Keep breaks between baking as short as possible when you prepare a few dishes at one time.

Cooking with fan

When possible, use the cooking functions with fan to save energy.

Residual heat

The fan and lamp continue to operate. When you turn off the appliance, the display shows

the residual heat. You can use that heat to keep the food warm.

When the cooking duration is longer than 30 min, reduce the appliance temperature to minimum 3 - 10 min before the end of cooking. The residual heat inside the appliance will continue to cook.

Use the residual heat to warm up other dishes.

Keep food warm

Choose the lowest possible temperature setting to use residual heat and keep a meal warm. The residual heat indicator or temperature appears on the display.

Cooking with the lamp off

Turn off the lamp during cooking. Turn it on only when you need it.







Moist Fan Baking

Function designed to save energy during cooking.

When you use this function the lamp automatically turns off after 30 sec. You may turn on the lamp again but this action will reduce the expected energy savings.

15. MENU STRUCTURE

15.1 Menu

Step 1	Step 2	Step 3	Step 4	Step 5
				
 - select to enter the Menu.	Select the option from Menu structure and press OK .	Select the setting.	OK - press to confirm setting.	Adjust the value and press OK .

Turn the knob for the heating functions to the off position to exit the Menu.

Menu structure

Assisted Cooking 

Cleaning 

Settings 

Settings

01	Time of day	Change	02	Display brightness	1 - 5
03	Key tones	1 - Beep 2 - Click 3 - Sound off	04	Buzzer volume	1 - 4
05	Food Sensor Action	1 - Alarm and stop 2 - Alarm	06	Uptimer	On / Off
07	Light	On / Off	08	Fast Heat Up	On / Off
09	Cleaning Reminder	On / Off	10	Wi-Fi	On / Off
11	Auto remote operation	On / Off	12	Forget network	Yes / No
13	Demo mode	Activation code: 2468	14	Software version	Check
15	Reset all settings	Yes / No			

16. ENVIRONMENTAL CONCERNS

Recycle materials with the symbol . Put the packaging in relevant containers to recycle it. Help protect the environment and human health by recycling waste of electrical and electronic appliances. Do not dispose of

appliances marked with the symbol  with the household waste. Return the product to your local recycling facility or contact your municipal office.

Bienvenue chez AEG ! Nous vous remercions d'avoir choisi l'un de nos appareils.



Dans un souci de durabilité, nous réduisons les supports papier et proposons les manuels d'utilisation complets en ligne. Accédez à votre manuel d'utilisation complet sur aeg.com/manuals



Obtenir des conseils d'utilisation, des brochures, un dépanneur, des informations sur le service et les réparations sur aeg.com/support



Pour plus de recettes, conseils, informations de dépannage, téléchargez l'application **My AEG Kitchen**.



Sous réserve de modifications.

TABLE DES MATIÈRES

1. INFORMATION SUR LA SÉCURITÉ.....	39
2. CONSIGNES DE SÉCURITÉ.....	41
3. INSTALLATION.....	44
4. DESCRIPTION DE L'APPAREIL.....	46
5. BANDEAU DE COMMANDE.....	46
6. AVANT LA PREMIÈRE UTILISATION.....	47
7. UTILISATION QUOTIDIENNE.....	49
8. FONCTIONS DE L'HORLOGE.....	55
9. UTILISATION DES ACCESSOIRES.....	56
10. FONCTIONS SUPPLÉMENTAIRES.....	60
11. CONSEILS.....	61
12. ENTRETIEN ET NETTOYAGE.....	64
13. DÉPANNAGE.....	70
14. RENDEMENT ÉNERGÉTIQUE.....	71
15. STRUCTURE DES MENUS.....	73
16. EN MATIÈRE DE PROTECTION DE L'ENVIRONNEMENT.....	73



1. ⚠ INFORMATION SUR LA SÉCURITÉ

Avant d'installer et d'utiliser cet appareil, lisez soigneusement les instructions fournies. Le fabricant ne pourra être tenu pour responsable des blessures et dégâts résultant d'une mauvaise installation ou utilisation. Conservez toujours les instructions dans un lieu sûr et accessible pour vous y référer ultérieurement.

1.1 Sécurité des enfants et des personnes vulnérables

- Cet appareil peut être utilisé par des enfants âgés d'au moins 8 ans et par des personnes ayant des capacités physiques, sensorielles ou mentales réduites ou dénuées d'expérience ou de connaissance, s'ils sont correctement surveillés ou si des instructions relatives à l'utilisation de l'appareil en toute sécurité leur ont été données et s'ils comprennent les risques encourus. Les enfants de moins de 8 ans et les personnes ayant un handicap très important et complexe doivent être tenus à l'écart de l'appareil, à moins d'être surveillés en permanence.
- Veillez à ce que les enfants ne jouent pas avec l'appareil et les appareils mobiles avec My AEG Kitchen .
- Ne laissez pas les emballages à la portée des enfants et jetez-les convenablement.
- **AVERTISSEMENT** : L'appareil et ses parties accessibles deviennent chauds pendant l'utilisation. Tenez les enfants et les animaux éloignés de l'appareil lorsqu'il est en cours d'utilisation et de refroidissement.
- Si l'appareil est équipé d'un dispositif de sécurité enfants, nous vous recommandons de l'activer.
- Le nettoyage et l'entretien par l'utilisateur ne doivent pas être effectués par des enfants sans surveillance.

1.2 Sécurité générale

- Cet appareil est exclusivement destiné à un usage culinaire.
- Cet appareil est conçu pour un usage domestique unique, dans un environnement intérieur.
- Cet appareil peut être utilisé dans les bureaux, les chambres d'hôtel, les chambres d'hôtes, les maisons d'hôtes de ferme et d'autres hébergements similaires lorsque cette utilisation ne dépasse pas le niveau (moyen) de l'utilisation domestique.
- Cet appareil doit être installé et le câble remplacé uniquement par un professionnel qualifié.
- N'utilisez pas l'appareil avant de l'avoir installé dans la structure encastrée.
- Débranchez l'appareil de l'alimentation électrique avant toute opération d'entretien.
- Si le cordon d'alimentation est endommagé, il doit être remplacé par le fabricant, son service après-vente agréé ou toute personne disposant de qualifications similaires afin d'éviter tout danger électrique.
- **AVERTISSEMENT** : Assurez-vous que l'appareil est éteint avant de remplacer l'ampoule pour éviter tout risque d'électrocution.
- **AVERTISSEMENT** : L'appareil et ses parties accessibles deviennent chauds pendant l'utilisation. Des précautions doivent être prises pour éviter de toucher les éléments chauffants ou la surface de la cavité de l'appareil.
- Utilisez toujours des gants de cuisine pour retirer ou insérer des accessoires ou des plats allant au four.
- Utilisez uniquement la sonde de cuisson recommandée pour cet appareil.
- Pour retirer les supports de grille, tirez d'abord l'avant du support de grille, puis l'arrière à distance des parois latérales. Installez les supports de grille dans l'ordre inverse.
- N'utilisez pas de nettoyeur à vapeur pour nettoyer l'appareil.

- N'utilisez pas de produits abrasifs ni de racloirs pointus en métal pour nettoyer la porte en verre car ils peuvent rayer la surface, ce qui peut briser le verre.
- Avant le nettoyage par pyrolyse, retirez tous les accessoires et les dépôts/déversements excessifs de la cavité de l'appareil.

2. CONSIGNES DE SÉCURITÉ

2.1 Installation



AVERTISSEMENT!

L'appareil doit être installé uniquement par un professionnel qualifié.

- Retirez l'intégralité de l'emballage.
- N'installez pas et ne branchez pas un appareil endommagé.
- Suivez scrupuleusement les instructions d'installation fournies avec l'appareil.
- Soyez toujours vigilants lorsque vous déplacez l'appareil car il est lourd. Utilisez toujours des gants de sécurité et des chaussures fermées.
- Ne tirez jamais l'appareil par la poignée.
- Installez l'appareil dans un lieu sûr et adapté répondant aux exigences d'installation.
- Respectez l'espacement minimal requis par rapport aux autres appareils et éléments.
- Avant de monter l'appareil, vérifiez si la porte de l'appareil s'ouvre sans retenue.
- L'appareil est équipé d'un système de refroidissement électrique. Il doit être utilisé avec l'alimentation électrique.

Hauteur minimale du meuble (Hauteur minimale du meuble sous le plan de travail)	590 (600) mm
Largeur du meuble	560 mm
Profondeur du meuble	550 (550) mm
Hauteur de l'avant de l'appareil	594 mm
Hauteur de l'arrière de l'appareil	576 mm

Largeur de l'avant de l'appareil	595 mm
Largeur de l'arrière de l'appareil	559 mm
Profondeur de l'appareil	569 mm
Profondeur d'encastrement de l'appareil	548 mm
Profondeur avec porte ouverte	1022 mm
Dimensions minimales de l'ouverture de ventilation. Ouverture placée sur la partie inférieure de la face arrière	560x20 mm
Longueur du câble d'alimentation secteur. Le câble est placé dans le coin droit de la face arrière	1500 mm
Vis de montage	4x25 mm

2.2 Branchement électrique



AVERTISSEMENT!

Risque d'incendie ou d'électrocution.

- Tous les raccordements électriques doivent être effectués par un électricien qualifié.
- L'appareil doit être relié à la terre.
- Assurez-vous que les paramètres figurant sur la plaque signalétique correspondent aux données électriques nominale de l'alimentation secteur.
- Utilisez toujours une prise de courant de sécurité correctement installée.
- N'utilisez pas d'adaptateurs multiprise et de rallonges.

- Veillez à ne pas endommager la fiche secteur ni le câble d'alimentation. Le remplacement du câble d'alimentation de l'appareil doit être effectué par notre service après-vente agréé.
- Ne laissez pas les câbles d'alimentation entrer en contact ou s'approcher de la porte de l'appareil ou de la niche d'encastrement sous l'appareil, particulièrement lorsqu'il est en marche ou que la porte est chaude.
- La protection contre les chocs des parties sous tension et isolées doit être fixée de telle manière qu'elle ne puisse pas être enlevée sans outils.
- Ne branchez la fiche secteur dans la prise secteur qu'à la fin de l'installation. Assurez-vous que la prise secteur est accessible après l'installation.
- Si la prise secteur est détachée, ne branchez pas la fiche secteur.
- Ne tirez pas sur le câble secteur pour débrancher l'appareil. Tirez toujours sur la fiche de la prise secteur.
- N'utilisez que des systèmes d'isolation appropriés : des coupe-circuits, des fusibles (les fusibles à visser doivent être retirés du support), un disjoncteur différentiel et des contacteurs.
- L'installation électrique doit comporter un dispositif d'isolation qui vous permet de déconnecter l'appareil du secteur à tous les pôles. Le dispositif d'isolement doit avoir une largeur d'ouverture de contact de 3 mm minimum.
- Fermez bien la porte de l'appareil avant de brancher la fiche à la prise secteur.
- Cet appareil est fourni avec une fiche électrique et un câble d'alimentation.

Types de câbles compatibles pour l'installation ou le remplacement pour l'Europe :

H07 RN-F, H05 RN-F, H05 RRF, H05 VV-F, H05 V2V2-F (T90), H05 BB-F

Pour la section du câble, consultez la puissance totale sur la plaque signalétique. Vous pouvez également consulter le tableau :

Puissance totale (W)	Section du câble (mm ²)
----------------------	-------------------------------------

maximum 1 380	3x0.75
---------------	--------

Puissance totale (W)	Section du câble (mm ²)
maximum 2 300	3x1
maximum 3 680	3x1.5

Le fil de terre (câble vert/jaune) doit être de 2 cm plus long que les câbles de phase marron et neutre bleu

2.3 Utilisation

AVERTISSEMENT!

Risque de blessures, de brûlures, d'électrocution ou d'explosion.

- Ne modifiez pas les spécifications de cet appareil.
- Assurez-vous que les orifices d'aération ne sont pas obstrués.
- Ne laissez pas l'appareil sans surveillance durant son fonctionnement.
- Éteignez l'appareil après chaque utilisation.
- Soyez prudent lors de l'ouverture de la porte de l'appareil lorsque celui-ci fonctionne. De l'air chaud peut se dégager.
- N'utilisez pas l'appareil avec des mains mouillées ou en contact avec de l'eau.
- N'exercez pas de pression sur la porte ouverte.
- N'utilisez pas l'appareil comme plan de travail ou comme espace de rangement.
- Ouvrez la porte de l'appareil avec précaution. L'utilisation d'ingrédients avec de l'alcool peut provoquer un mélange d'alcool et d'air.
- Ne laissez pas des étincelles ou des flammes nues entrer en contact avec l'appareil lorsque vous ouvrez la porte.
- Ne placez pas de produits inflammables ou d'éléments imbibés de produits inflammables à l'intérieur, à proximité ou au-dessus de l'appareil.
- Ne communiquez pas votre mot de passe wifi.

AVERTISSEMENT!

Risque d'endommagement de l'appareil.

- Pour éviter tout endommagement ou décoloration de l'émail :
 - ne posez pas de plats allant au four ou d'autres objets directement dans le fond de l'appareil.
 - ne placez jamais de feuilles d'aluminium directement sur le fond de la cavité de l'appareil.
 - ne versez pas d'eau directement dans l'appareil chaud.
 - ne conservez pas de plats et de nourriture humides dans l'appareil après avoir terminé la cuisson.
 - Installez ou retirez les accessoires avec précautions.
- La décoloration de l'émail ou de l'acier inoxydable est sans effet sur les performances de l'appareil.
- Utilisez un plat à rôtir pour des gâteaux moelleux. Les jus de fruits provoquent des taches qui peuvent être permanentes.
- Cuisinez toujours avec la porte de l'appareil fermée.
- Si l'appareil est installé derrière la paroi d'un meuble (par ex. une porte), veuillez à ce que la porte ne soit jamais fermée lorsque l'appareil fonctionne. La chaleur et l'humidité peuvent s'accumuler derrière la porte fermée du meuble et provoquer d'importants dégâts sur l'appareil, votre logement ou le sol. Ne fermez pas la paroi du meuble tant que l'appareil n'a pas refroidi complètement.

2.4 Entretien et Nettoyage

AVERTISSEMENT!

Risque de blessure, d'incendie ou de dommages matériels sur l'appareil.

- Avant toute opération d'entretien, éteignez l'appareil et débranchez la fiche de la prise secteur.
- Vérifiez que l'appareil est froid. Les panneaux de verre risquent de se briser.
- Remplacez immédiatement les vitres de la porte si elles sont endommagées. Contactez le service après-vente agréé.
- Soyez prudent lorsque vous retirez la porte de l'appareil. La porte est lourde !
- Nettoyez régulièrement l'appareil afin de maintenir le revêtement en bon état.

- Nettoyez l'appareil avec un chiffon doux humide. Utilisez uniquement des produits de lavage neutres. N'utilisez pas de produits abrasifs, de tampons à récurer, de solvants ni d'objets métalliques.
- Si vous utilisez un spray pour four, suivez les consignes de sécurité figurant sur son emballage.

2.5 Nettoyage par pyrolyse

AVERTISSEMENT!

Risque de blessures, d'incendie, d'émissions chimiques (fumées) en mode pyrolyse.

- Avant d'effectuer un nettoyage par pyrolyse et un préchauffage initial, retirez de la cavité du four :
 - tout résidu alimentaire excessif, déversement et dépôt d'huile ou de graisse.
 - tous les objets amovibles (y compris les grilles, les rails latéraux, etc., fournis avec l'appareil), en particulier les casseroles, poêles, plateaux, ustensiles anti-adhésifs, etc.
- Lisez attentivement toutes les instructions relatives au nettoyage par pyrolyse.
- Tenez les jeunes enfants éloignés de l'appareil lorsque le nettoyage par pyrolyse est en cours. L'appareil devient très chaud et de l'air chaud est libéré des orifices d'aération avant.
- Le nettoyage par pyrolyse est un fonctionnement à haute température qui peut dégager de la fumée provenant des résidus de cuisson et des matériaux de construction. Par conséquent, il est recommandé aux consommateurs de :
 - veillez à assurer une bonne ventilation pendant et après le nettoyage par pyrolyse.
 - veillez à assurer une bonne ventilation pendant et après le préchauffage initial.
- Ne renversez pas ou n'appliquez pas d'eau sur la porte du four pendant et après le nettoyage par pyrolyse pour éviter d'endommager les panneaux de verre.
- Les fumées dégagées par les fours à pyrolyse / les résidus de cuisson sont décrites comme étant non nocives pour

les êtres humains, y compris pour les jeunes ou les personnes à la santé fragile.

- Maintenez les animaux domestiques à l'écart de l'appareil pendant et après le nettoyage par pyrolyse et le préchauffage initial. Les petits animaux de compagnie (en particulier les oiseaux et les reptiles) peuvent être très sensibles aux changements de température et aux fumées émises.
- Les surfaces anti-adhésives des casseroles, des poêles, des plaques, des ustensiles, etc. peuvent être endommagées par le nettoyage par pyrolyse à haute température et peuvent également être source de fumées légèrement nocives.

2.6 Cuisson à la vapeur

AVERTISSEMENT!

Risque de brûlures et de dommages matériels à l'appareil.

- La vapeur qui s'échappe peut provoquer des brûlures :
 - Au cours de la cuisson à la vapeur, n'ouvrez pas la porte de l'appareil.
 - Soyez prudent en ouvrant la porte de l'appareil après une cuisson à la vapeur.

2.7 Éclairage interne

AVERTISSEMENT!

Risque d'électrocution !

- Concernant la/les lampe(s) à l'intérieur de ce produit et les lampes de rechange

vendues séparément : Ces lampes sont conçues pour résister à des conditions physiques extrêmes dans les appareils électroménagers, telles que la température, les vibrations, l'humidité, ou sont conçues pour signaler des informations sur le statut opérationnel de l'appareil. Elles ne sont pas destinées à être utilisées dans d'autres applications et ne conviennent pas à l'éclairage des pièces d'un logement.

- Ce produit contient une source lumineuse de classe d'efficacité énergétique G.
- Utilisez uniquement des ampoules ayant les mêmes spécifications.

2.8 Service

- Pour réparer l'appareil, contactez le service après-vente agréé.
- Utilisez uniquement des pièces de rechange d'origine.

2.9 Mise au rebut

AVERTISSEMENT!

Risque de blessure ou d'asphyxie.

- Contactez votre service municipal pour obtenir des informations sur la marche à suivre pour mettre l'appareil au rebut.
- Débranchez l'appareil de l'alimentation électrique.
- Coupez le câble d'alimentation au ras de l'appareil et mettez-le au rebut.
- Retirez le dispositif de verrouillage du hublot pour empêcher les jeunes et les animaux de s'enfermer dans l'appareil.

3. INSTALLATION

AVERTISSEMENT!

Reportez-vous aux chapitres concernant la sécurité.

3.1 Encastrement



www.youtube.com/electrolux
www.youtube.com/aeg

How to install your AEG/Electrolux Oven - Column installation



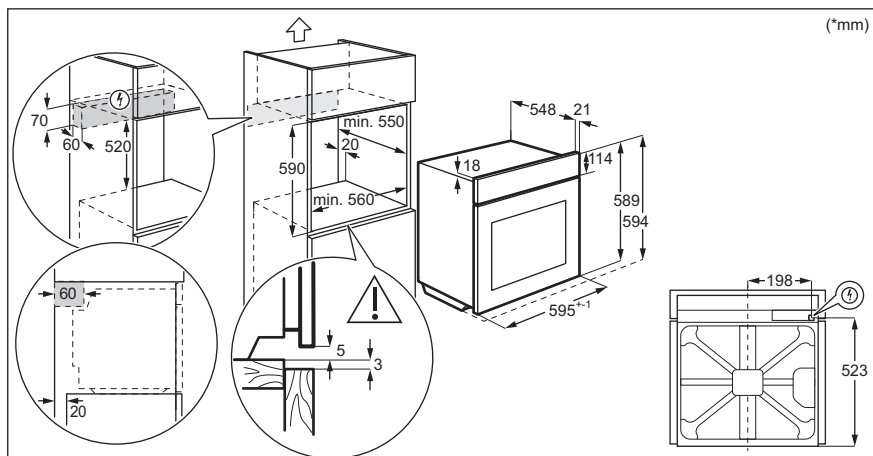
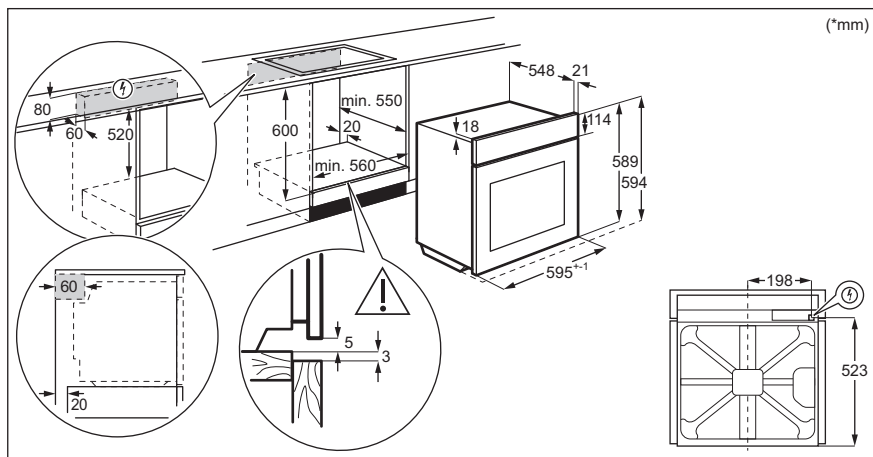

3.2 Fixation du four au meuble

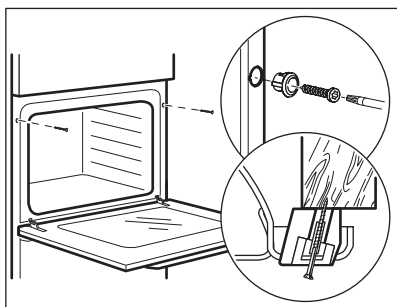

4. DESCRIPTION DE L'APPAREIL

4.1 Vue d'ensemble

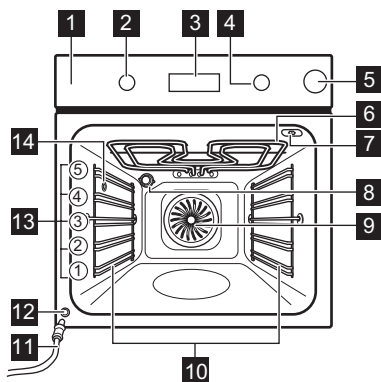

- 1 Bandeau de commande
- 2 Manette de sélection des modes de cuisson
- 3 Affichage
- 4 Manette de commande
- 5 Bac à eau
- 6 Élément chauffant
- 7 Prise pour la sonde à viande
- 8 Éclairage
- 9 Chaleur tournante
- 10 Support de grille, amovible
- 11 Tuyau de vidange
- 12 Vanne de vidange de l'eau
- 13 Niveaux de la grille
- 14 Tuyau d'arrivée de la vapeur

4.2 Accessoires

- **Grille métallique**
Pour les plats de cuisson, les moules à gâteaux, les rôtis.
- **Plateau de cuisson**
Pour les gâteaux et biscuits.
- **Plat à rôtir**

- Pour cuire et rôtir ou comme plat pour récupérer la graisse.
- **Sonde de cuisson**
Pour mesurer le degré de cuisson des aliments.

5. BANDEAU DE COMMANDE

5.1 Manettes rétractables

Pour utiliser l'appareil, appuyez sur la manette. La manette sort alors de son logement.

5.2 Vue d'ensemble du bandeau de commande

Sélectionnez un mode de cuisson pour mettre en fonctionnement l'appareil. Tournez

la manette des modes de cuisson sur la position Arrêt pour éteindre l'appareil.



OK

Minuteur

Préchauffage rapide

Eclairage four

Sonde de cuisson

Confirmez la configuration

5.3 Affichage

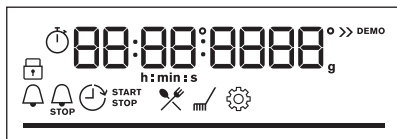

Affichage avec les principales fonctions.

Voyants de l'affichage

Indicateurs de base



Touches Verrouil



Cuisson assistée



Nettoyage



Configurations



Préchauffage rapide

Voyants du minuteur



Minuteur



Fin de cuisson



Départ différé



Compteur



La connexion Wi-Fi est activée.



Télécommande est allumé.

Voyant Wi-Fi - clignote lorsque l'appareil peut être connecté au Wi-Fi.

Voyant Télécommande - l'appareil peut être contrôlé à distance.

Barre de progression - de la température ou de l'heure. La barre est entièrement rouge lorsque l'appareil atteint la température réglée.



Voyants de la réserve d'eau



Sonde de cuisson Voyant



6. AVANT LA PREMIÈRE UTILISATION



AVERTISSEMENT!

Reportez-vous aux chapitres concernant la sécurité.

6.1 Nettoyage initial

Avant la première utilisation, nettoyez l'appareil à vide et réglez la durée :



00:00

Réglez l'heure. Appuyez sur la touche **OK**.

6.2 Préchauffage initial

Préchauffez le four à vide avant de l'utiliser pour la première fois.

Étape 1 Retirez du four les accessoires et les supports de grille amovibles.

Étape 2 Réglez la température maximale pour la fonction : 
Laissez le four fonctionner pendant 1 h.

Étape 3 Réglez la température maximale pour la fonction : 
Laissez le four fonctionner pendant 15 min.

 Une odeur et de la fumée peuvent s'échapper du four durant le préchauffage. Assurez-vous que la pièce est ventilée.

6.3 Connexion Wi-Fi

Pour connecter l'appareil, vous avez besoin de :

- Un réseau sans fil avec connexion Internet.
- Un appareil mobile connecté au même réseau sans fil.

Étape 1 Pour télécharger l'application My AEG Kitchen : Scannez le code QR sur la plaque signalétique avec la caméra de votre appareil mobile pour être redirigé vers la page d'accueil AEG. La plaque signalétique se trouve sur le cadre avant de la cavité de l'appareil. Vous pouvez également télécharger l'application directement depuis l'App Store.

Étape 2 Suivez les instructions de mise en route de l'application.

Étape 3 Tournez la manette de sélection des modes de cuisson pour sélectionner : .

Étape 4 Tournez la manette de réglage pour sélectionner : Configurations. Activez Wi-Fi. Reportez-vous au chapitre « Structure du menu ».

Fréquence	WLAN 2,4 Ghz
	2 400 - 2 483,5 Mhz
Protocoles	IEEE 802.11b DSSS, 802.11g/n OFDM
Puissance max.	EIRP < 20 dBm (100 mW)
Module Wi-Fi	NIUS-50

6.4 Licences du logiciel

Le logiciel de ce produit contient des composants basés sur un logiciel libre et ouvert. AEG reconnaît pleinement les contributions du logiciel ouvert et des communautés robotiques au projet de développement.

Pour accéder au code source de ces composants logiciels libres et ouverts dont

les conditions de licence doivent être publiées, et pour consulter leurs informations complètes sur le copyright et les conditions de licence applicables, rendez-vous sur : <http://aeg.opensoftwarerepository.com> (dossier NIUS).

7. UTILISATION QUOTIDIENNE

AVERTISSEMENT!

Reportez-vous aux chapitres concernant la sécurité.







7.1 Comment régler les Modes de cuisson

Étape 1 Tournez la manette des modes de cuisson et sélectionnez un mode de cuisson.

Étape 2 Tournez le bouton de commande pour régler la température.

 appuyez et maintenez enfoncé pour activer la fonction : Préchauffage rapide. Elle est disponible pour certaines fonctions du four.









Cuisson à la vapeur

Étape 1	Étape 2	Étape 3	Étape 4	Étape 5
			 	 °C
Appuyez sur le couvercle du bac à eau pour l'ouvrir.	Remplissez le bac à eau avec 900 ml d'eau.	Replacez le bac à eau dans sa position initiale.	Sélectionnez le mode de cuisson vapeur.	Réglez la température.

7.2 Modes de cuisson

Mode de cuisson	Application
	Pour faire cuire sur 3 niveaux en même temps et pour sécher des aliments. Diminuez les températures du four de 20 à 40 °C par rapport à Chauffage Haut/Bas.

Chaleur tournante

Mode de cuisson	Application
 Chauffage Haut/Bas	Pour cuire et rôtir des aliments sur un seul niveau.
 Humidité Faible	Cette fonction convient pour la viande, la volaille, les plats au four et les ragoûts. Grâce à sa combinaison de vapeur et de chaleur, la viande conserve une texture tendre et juteuse, ainsi qu'une surface croustillante.
 Fonction Pizza	Pour cuire des pizzas. Pour faire dorer de façon intensive et obtenir un dessous croustillant.
 Chauffage inférieur	Pour cuire des gâteaux avec dessous croustillant et pour stériliser des aliments.
 Plats Surgelés	Pour rendre croustillants vos plats préparés, tels que frites, pommes quartiers et nems.
 Chaleur Tournante Humide	Cette fonction est conçue pour économiser de l'énergie en cours de cuisson. Lorsque vous utilisez cette fonction, la température à l'intérieur de la cavité peut différer de la température sélectionnée. La chaleur résiduelle est utilisée. La puissance peut être réduite. Pour plus d'informations, consultez la partie sur les remarques du chapitre « Utilisation quotidienne ». Chaleur Tournante Humide.
 Gril	Pour faire griller des aliments peu épais et du pain.
 Turbo gril	Pour rôtir de gros morceaux de viande ou de volaille avec os sur un seul niveau. Pour gratiner et faire dorer.
 Menu	Pour accéder au menu : Cuisson assistée, Nettoyage, Configurations.



Chaleur tournante, Chauffage Haut/Bas : Lorsque vous réglez la température en dessous de 80 °C, l'éclairage s'éteint automatiquement au bout de 30 secondes.

7.3 Remarques sur : Chaleur Tournante Humide

Cette fonction était utilisée pour se conformer à la classe d'efficacité énergétique et aux exigences Ecodesign (selon les normes EU 65/2014 et EU 66/2014). Tests conformes à la norme : IEC/EN 60350-1.

La porte du four doit être fermée pendant la cuisson pour que la fonction ne soit pas interrompue et que le four fonctionne avec la plus grande efficacité énergétique possible.

Lorsque vous utilisez cette fonction, l'éclairage s'éteint automatiquement au bout de 30 secondes.

Pour consulter les instructions de cuisson, reportez-vous au chapitre « Conseils », Chaleur Tournante Humide. Pour obtenir des recommandations générales sur l'économie d'énergie, reportez-vous au chapitre « Efficacité énergétique », « Économie d'énergie ».

7.4 Réservoir d'eau

Affichage de la réserve d'eau



Le réservoir est plein.

Affichage de la réserve d'eau



Le réservoir est à moitié plein.



Le réservoir est vide. Remplissez le réservoir.

Si vous versez trop d'eau dans le réservoir, le dispositif de sécurité déversera l'excédent d'eau dans le fond de la cavité. Épongez l'excédent d'eau.

Vidange du réservoir d'eau

Étape 1 Éteignez le four, laissez la porte ouverte et attendez que le four soit froid.

Étape 2 Raccordez le tuyau de vidange (C) à la vanne de vidange (A) via le connecteur (B).

Étape 3 Maintenez l'extrémité du tuyau au-dessous du niveau A et appuyez à plusieurs reprises sur la touche B pour récupérer l'eau résiduelle.

Étape 4 Détachez C et B et séchez le four avec une éponge douce.

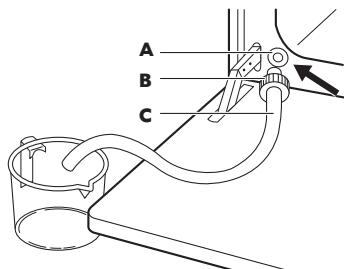

7.5 Comment régler : Cuisson assistée

Chaque plat apparaissant dans ce sous-menu a un mode de cuisson et une température recommandés. Vous pouvez utiliser la fonction pour préparer un plat rapidement avec les réglages par défaut. Vous pouvez également régler la durée et la température pendant la cuisson.

Lorsque la fonction se termine, vérifiez si les aliments sont prêts.

Pour certains plats, vous pouvez également réaliser la cuisson avec :

Le niveau de cuisson du plat :

• Sonde de cuisson

- Saignant
- À point
- Bien cuit

Étape 1



Étape 2



Étape 3



P1 - P...

Étape 4



OK

Accédez au menu.

Sélectionnez Cuisson assistée. Appuyez sur **OK**.

Sélectionnez le plat. Appuyez sur la touche **OK**.

Placez le plat dans le four. Confirmez la configuration.

7.6 Cuisson assistée

Légende



Sonde de cuisson disponible. Placez la Sonde de cuisson dans la partie la plus épaisse du plat. L'appareil se met à l'arrêt lorsque la température définie de la Sonde de cuisson est atteinte.



Ajoutez de l'eau dans le réservoir.

Légende





























Préchauffez l'appareil avant de commencer la cuisson.































Niveau de grille.

L'affichage indique **P** et un **certain nombre** de plats que vous pouvez vérifier dans le tableau.

	Plat	Poids	Niveau/Accessoire
1	Rôti de bœuf, saignant		
2	Rôti de bœuf, à point	1 - 1,5 kg ; 4 à 5 cm d'épaisseur	2 ; plateau de cuisson Faire frire la viande pendant quelques minutes sur une poêle chaude. Insérez-le dans l'appareil.
3	Rôti de bœuf, bien cuit		
4	Steak de bœuf, à point	180 - 220 g par pièce ; 3 cm d'épaisseur	3 ; plat à rôtir sur grille métallique Faire frire la viande pendant quelques minutes sur une poêle chaude. Insérez-le dans l'appareil.
5	Bœuf rôti/braisé (côte de bœuf, intérieur de ronde, flanchet)	1,5 - 2 kg	2 ; plat à rôtir sur grille métallique Faire frire la viande pendant quelques minutes sur une poêle chaude. Ajoutez du liquide. Insérez-le dans l'appareil.
6	Rôti de bœuf, saignant (cuisson basse température)		
7	Rôti de bœuf, à point (cuisson basse température)	1 - 1,5 kg ; 4 à 5 cm d'épaisseur	2 ; plateau de cuisson Servez-vous de vos épices préférées ou simplement du sel et du poivre fraîchement moulu. Faire frire la viande pendant quelques minutes sur une poêle chaude. Insérez-le dans l'appareil.
8	Rôti de bœuf, bien cuit (cuisson basse température)		
9	Filet, saignant (cuisson basse température)		
10	Filet, à point (cuisson basse température)	0,5 à 1,5 kg ; 5 à 6 cm d'épaisseur	2 ; plateau de cuisson Servez-vous de vos épices préférées ou simplement du sel et du poivre fraîchement moulu. Faire frire la viande pendant quelques minutes sur une poêle chaude. Insérez-le dans l'appareil.
11	Filet, bien cuit (cuisson basse température)		





	Plat	Poids	Niveau/Accessoire
12	Rôti de veau (par ex. épaule)	0.8 - 1.5 kg ; 4 cm d'épaisseur	  2 ; plat à rôtir sur grille métallique Utilisez vos épices préférées. Ajoutez du liquide. Rôti couvert.
13	Rôti de porc - collet ou épaule	1.5 - 2 kg	  1 ; plat à rôtir sur grille métallique Retournez la viande à la moitié du temps de cuisson.
14	Émincé de porc (cuisson lente)	1.5 - 2 kg	  2 ; plateau de cuisson Utilisez vos épices préférées. Retournez la viande à la moitié du temps de cuisson pour faire dorer de manière homogène.
15	Longe, fraîche	1 - 1.5 kg ; 5 à 6 cm d'épaisseur	  2 ; plat à rôtir sur grille métallique Utilisez vos épices préférées.
16	Travers	2 - 3 kg ; côtes levées crues, 2 à 3 cm d'épaisseur	 3 plat profond Ajoutez du liquide pour recouvrir le fond d'un plat. Retournez la viande à la moitié du temps de cuisson.
17	Gigot d'agneau avec os	1.5 - 2 kg ; 7 à 9 cm d'épaisseur	  2 ; plat à rôtir sur plateau de cuisson Ajoutez du liquide. Retournez la viande à la moitié du temps de cuisson.
18	Poulet entier	1 - 1.5 kg ; frais	  2 ; cocotte sur plateau de cuisson Utilisez vos épices préférées. Retournez le poulet à la moitié du temps de cuisson pour faire dorer de manière homogène.
19	Demi poulet	0.5 - 0.8 kg	  3 ; plateau de cuisson Utilisez vos épices préférées.
20	Escalope de poulet	180 - 200 g par pièce	   2 ; cocotte sur grille métallique Utilisez vos épices préférées. Faire frire la viande pendant quelques minutes sur une poêle chaude.
21	Cuisses de poulet, fraîches	-	  3 ; plateau de cuisson Si vous avez mariné les cuisses de poulet, réglez une température inférieure et faites-les cuire plus longtemps.
22	Canard entier	2 - 3 kg	  2 ; plat à rôtir sur grille métallique Utilisez vos épices préférées. Placez la viande sur un plat à rôtir. Retournez le canard à la moitié du temps de cuisson.
23	Oie entière	4 - 5 kg	  2 ; poêle profonde Utilisez vos épices préférées. Placez la viande sur un plateau de cuisson profond. Retournez l'oie à la moitié du temps de cuisson.
24	Rôti haché	1 kg	  2 ; grille métallique Utilisez vos épices préférées.

	Plat	Poids	Niveau/Accessoire
25	Poisson entier, grillé	0.5 - 1 kg par poisson	  2 ; plateau de cuisson Remplissez le poisson avec du beurre et utilisez vos épices et herbes préférées.
26	Filet de poisson	-	  3 ; cocotte sur grille métallique Utilisez vos épices préférées.
27	Cheesecake	-	 2 ;  moule à charnière de 28 cm sur grille métallique
28	Gâteau aux pommes	-	 3 ; plateau de cuisson
29	Tarte aux pommes	-	 2 ; moule à tarte sur grille métallique
30	Tarte aux pommes	-	 1 ;  moule à tarte de 22 cm sur grille métallique
31	Brownies	2 kg de pâte	 3 ; plat profond
32	Muffins au chocolat	-	 3 ; bac à muffins sur grille métallique
33	Quatre-quarts	-	 2 ; moule quatre-quarts sur grille métallique
34	Pommes de terre au four	1 kg	 2 ; plateau de cuisson Placez les pommes de terre entières avec la peau sur un plateau de cuisson.
35	Pommes quartiers	1 kg	 3 ; plateau de cuisson recouvert de papier sulfurisé Utilisez vos épices préférées. Coupez les pommes de terre en morceaux.
36	Mélange de légumes grillés	1 - 1.5 kg	 3 ; plateau de cuisson recouvert de papier sulfurisé Utilisez vos épices préférées. Coupez les légumes en morceaux.
37	Croquettes surgelées	0.5 kg	 3 ; plateau de cuisson
38	Pommes, surgelées	0.75 kg	 3 ; plateau de cuisson
39	Lasagnes à la viande/aux légumes avec feuilles de pâtes sèches	1 - 1.5 kg	  1 ; cocotte sur grille métallique
40	Gratin de pommes de terre (pommes de terre crues)	1 - 1.5 kg	  1 ; cocotte sur grille métallique Tournez le plat après la moitié du temps de cuisson.
41	Pizza fraîche, fine	-	  2 ; plateau de cuisson recouvert de papier sulfurisé
42	Pizza fraîche, épaisse	-	  2 ; plateau de cuisson recouvert de papier sulfurisé



	Plat	Poids	Niveau/Accessoire
43	Quiche	-	 2 ; plat de cuisson sur grille métallique
44	Baguette/Ciabatta/ Pain blanc	0.8 kg	 2 ; plateau de cuisson recouvert de papier sulfurisé Prolonger le temps pour le pain blanc.
45	Tous grains/seigle/ pain complet grains entiers dans un mou- le à pain	1 kg	 2 ; plateau de cuisson recouvert de papier sulfurisé / grille métallique

8. FONCTIONS DE L'HORLOGE

8.1 Fonctions de l'horloge

Fonctions de l'horloge	Application
 Minuteur	Lorsque le minuteur termine le décompte, le signal sonore retentit.
 Heure de cuisson	Lorsque le minuteur termine le décompte, le signal sonore retentit et le mode de cuisson s'arrête.
 Départ différé	Pour reporter le début et / ou la fin de la cuisson.
 Compteur	Le maximum est de 23 h 59 min. Cette fonction n'a aucun effet sur le fonctionnement du four. Pour activer et désactiver le Compteur, sélectionnez : Menu , Configurations.

8.2 Comment régler : Fonctions de l'horloge

Comment régler Heure actuelle		
Étape 1	Étape 2	Étape 3
		
Pour modifier l'heure actuelle, accédez au menu et sélectionnez Configurations, Heure actuelle.	Réglez l'horloge.	Appuyez sur OK .

Comment régler Minuteur

Étape 1



Appuyez sur : 

L'affichage indique :
0:00

Étape 2



Réglez la Minuteur

Étape 3



Appuyez sur OK.

 Le minuteur commence son décompte immédiatement.

Comment régler Heure de cuisson

Étape 1



Choisissez le mode de cuisson et réglez la température.

Étape 2



Appuyez à plusieurs reprises : 

L'affichage indique :
0:00

STOP

Étape 3



Réglez le temps de cuisson.

Étape 4



Appuyez sur OK.

 Le minuteur commence son décompte immédiatement.

Comment régler Départ différé

Étape 1



Sélectionnez le mode de cuisson.

Étape 2



Appuyez à plusieurs reprises : 

L'affichage indique :
l'heure actuelle
 DÉMARRER

Étape 3



Réglez l'heure de départ.

Étape 4



Appuyez sur OK.

L'affichage indique :
--:--
 ARRÊTER

Étape 5



Réglez l'heure de fin.

Étape 6



Appuyez sur OK.

 Le minuteur commence à compter à l'heure réglée.

9. UTILISATION DES ACCESSOIRES



AVERTISSEMENT!

Reportez-vous aux chapitres concernant la sécurité.

9.1 Insertion des accessoires

Une petite indentation sur le dessus apporte plus de sécurité. Les indentations sont

également des dispositifs anti-basculer. Le rebord élevé de la grille empêche les ustensiles de cuisine de glisser sur la grille.

Grille métallique:

Poussez la grille entre les barres de guidage des supports de grille et assurez-vous que les pieds sont orientés vers le bas.

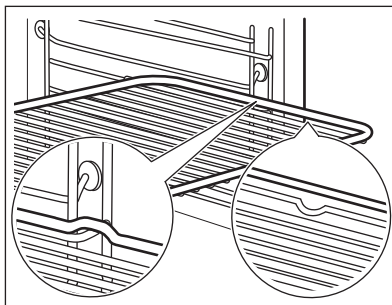
**Plateau de cuisson / Plat à rôtir:**

Poussez la plaque entre les rails du support de grille.

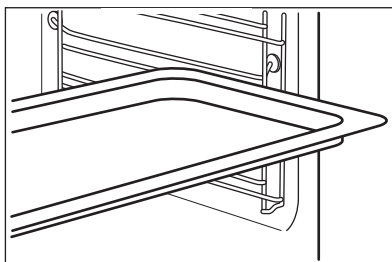
**9.2 Sonde de cuisson**

Sonde de cuisson - mesure la température à l'intérieur des aliments.

Il y a deux températures à régler :



La température du four.



La température au cœur.

Pour obtenir les meilleurs résultats de cuisson :

Les ingrédients doivent être à température ambiante.

Ne l'utilisez pas pour des plats liquides.

Pendant la cuisson, l'aliment doit rester dans le plat.

9.3 Comment utiliser : Sonde de cuisson

Étape 1 Mettez en fonctionnement le four.

Étape 2 Réglez le mode de cuisson et, si nécessaire, la température du four.

Étape 3 Insérez : Sonde de cuisson.

Viande, volaille et poisson

Ragoût

Insérer la pointe de Sonde de cuisson au centre de la viande ou du poisson, si possible dans la partie la plus épaisse. Assurez-vous qu'au moins 3/4 de Sonde de cuisson est à l'intérieur du plat.

Insérer la pointe de Sonde de cuisson exactement au centre de la cocotte. Sonde de cuisson doit être maintenue en un seul endroit pendant la cuisson. Pour y parvenir, utilisez un ingrédient solide. Utilisez le rebord du plat de cuisson pour appuyer la poignée en silicone de Sonde de cuisson. La pointe de Sonde de cuisson ne doit pas toucher le fond d'un plat de cuisson.

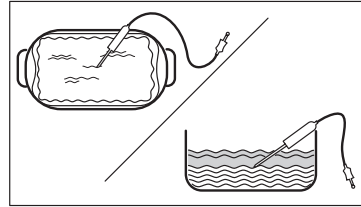
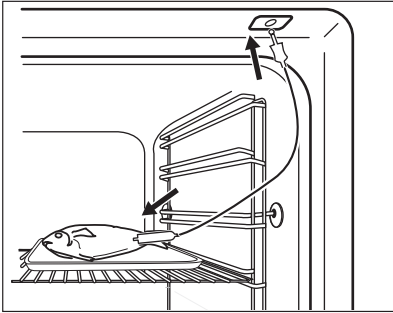

Étape 4 Branchez Sonde de cuisson dans la prise à l'avant du four.
L'affichage indique la température actuelle de : Sonde de cuisson.

Étape 5 - appuyez pour régler la température à cœur du capteur.

Étape 6 **OK** - appuyez pour confirmer.
Lorsque les aliments atteignent la température définie, un signal sonore retentit. Vous pouvez choisir d'arrêter ou de poursuivre la cuisson pour vous assurer que l'aliment est bien cuit.

Étape 7 Retirez Sonde de cuisson la fiche de la prise et retirez le plat du four.

AVERTISSEMENT!

Il y a un risque de brûlure car Sonde de cuisson devient chaud. Faites attention en la débranchant et en la retirant de l'aliment.

9.4 Accessoires pour la cuisson à la vapeur



Le kit d'accessoires pour la cuisson à la vapeur n'est pas fourni avec le four. Pour plus d'informations, veuillez contacter votre revendeur local.

Le plat de cuisson alimentaire pour les fonctions de cuisson à la vapeur

Le plat de cuisson alimentaire est composé d'un récipient en verre (A), d'un couvercle (B), d'un tuyau d'injection (C), d'un injecteur (D) et d'un gril en acier (E).

Récipient en verre (A)

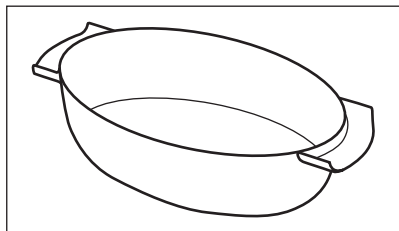

Couvercle (B)

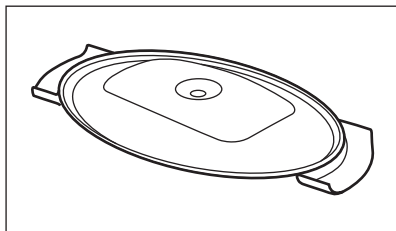

Injecteur, tuyau d'injection et gril en acier.

Le tuyau d'injection (C) est destiné à la cuisson à la vapeur, l'injecteur (D) est destiné à la cuisson à la vapeur directe.

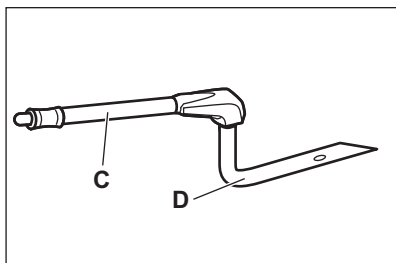

Gril en acier (E)

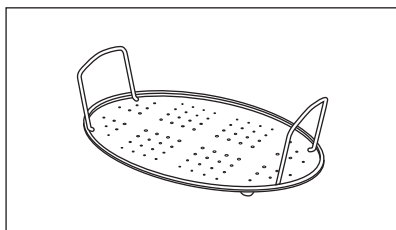

- Ne posez pas le plat de cuisson chaud sur des surfaces froides ou mouillées.
- Ne versez pas de liquides froids dans le plat de cuisson lorsqu'il est chaud.
- Ne mettez pas le plat de cuisson sur une surface de cuisson chaude.

- Ne nettoyez pas le plat de cuisson avec des éponges et des poudres abrasifs.

9.5 Cuisson à la vapeur dans un plat de cuisson alimentaire

- | | |
|----------------|--|
| Étape 1 | Placez le plat de cuisson sur le gril en acier et couvrez-le avec le couvercle. Insérez le tuyau d'injection dans l'orifice du couvercle. Placez le plat de cuisson sur le deuxième niveau de grille partant du bas. |
| Étape 2 | Raccordez le tuyau d'injection à l'arrivée de la vapeur. |
| Étape 3 | Réglez le four sur la fonction de cuisson à la vapeur. |

9.6 Cuisson à la vapeur directe

Placez le plat de cuisson sur le gril en acier. Ajoutez de l'eau. N'utilisez pas le couvercle.

AVERTISSEMENT!

L'injecteur peut être chaud lorsque le four est en fonctionnement. Utilisez toujours des gants de cuisine. Retirez l'injecteur du four lorsque vous n'utilisez pas la fonction vapeur.

Étape 1 Raccorder l'injecteur au tuyau d'injection. Raccordez le tuyau d'injection à l'arrivée de la vapeur.

Étape 2 Placez le plat de cuisson sur le premier ou le deuxième niveau de grille partant du bas. Assurez-vous que le tuyau d'injection ne soit pas coincé. Éloignez l'injecteur de de l'élément chauffant.

Étape 3 Réglez le four sur la fonction de cuisson à la vapeur.

Lorsque vous cuisinez des aliments tels que du poulet, du canard, de la dinde ou de gros poissons, mettez l'injecteur à l'intérieur des aliments.

10. FONCTIONS SUPPLÉMENTAIRES

10.1 Touches Verrouil

Cette fonction permet d'éviter une modification involontaire de la fonction de l'appareil.

Activez-la lorsque l'appareil est allumé - la cuisson réglée est maintenue, le bandeau de commande est verrouillé.

Allumez-le lorsque l'appareil est éteint - il ne peut pas être allumé, le bandeau de commande est verrouillé.



 OK

 OK - maintenez la touche enfoncée pour activer la fonction.
Un signal sonore retentit.

 OK - maintenez la touche enfoncée pour la désactiver.

 3 x  - clignote lorsque le verrouillage est activé.

10.2 Arrêt automatique

Pour des raisons de sécurité, l'appareil s'éteint au bout d'un certain temps si un mode de cuisson est en cours et vous ne modifiez aucun réglage.



(°C)

30 - 115

120 - 195

200 - 245



(h)

12.5

8.5

5.5



(°C)

250 -maximum



(h)

3

L'arrêt automatique ne fonctionne pas avec les fonctions : Eclairage four, Sonde de cuisson, Départ différé.

10.3 Ventilateur de refroidissement

Lorsque l'appareil fonctionne, le ventilateur de refroidissement se met automatiquement en marche pour refroidir les surfaces de l'appareil. Si vous éteignez l'appareil, le

ventilateur de refroidissement peut continuer à fonctionner jusqu'à ce que l'appareil refroidisse.

11. CONSEILS





11.1 Recommandations de cuisson







Les températures et temps de cuisson se trouvant dans les tableaux ne sont indiqués qu'à titre indicatif. Ils varient selon les recettes, la qualité et la quantité des ingrédients utilisés. Votre appareil peut cuire ou rôtir les aliments différemment de l'appareil que vous aviez auparavant. Les conseils ci-dessous contiennent les réglages de température, les temps de cuisson et les positions de grilles recommandés pour des types de plats en particulier. Si vous ne trouvez pas les réglages appropriés pour une recette spécifique, cherchez-en une qui s'en rapproche.

11.2 Chaleur Tournante Humide

Pour de meilleurs résultats, suivez les suggestions indiquées dans le tableau ci-dessous.

		 (°C)		 (min)
Petits pains sucrés, 16 pièces	Plateau de cuisson ou plat à rôtir	180	2	20 - 30
Petits pains, 9 pièces	Plateau de cuisson ou plat à rôtir	180	2	30 - 40
Pizza, surgelée, 0,35 kg	grille métallique	220	2	10 - 15
Gâteau Roulé	Plateau de cuisson ou plat à rôtir	170	2	25 - 35
Brownie	Plateau de cuisson ou plat à rôtir	175	3	25 - 30
Soufflé, 6 pièces	ramequins en céramique sur une grille métallique	200	3	25 - 30
Fond de tarte en génoise	moule à tarte sur une grille métallique	180	2	15 - 25
Gâteau à étages	Plat de cuisson sur la grille métallique	170	2	40 - 50
Poisson poché, 0,3 kg	Plateau de cuisson ou plat à rôtir	180	3	20 - 25
Poisson entier, 0,2 kg	Plateau de cuisson ou plat à rôtir	180	3	25 - 35

		 (°C)		 (min)
Filet de poisson, 0,3 kg	plaque à pizza sur la grille métallique	180	3	25 - 30
Viande pochée, 0,25 kg	Plateau de cuisson ou plat à rôtir	200	3	35 - 45
Chachlyk, 0,5 kg	Plateau de cuisson ou plat à rôtir	200	3	25 - 30
Cookies, 16 pièces	Plateau de cuisson ou plat à rôtir	180	2	20 - 30
Meringues, 24 pièces	Plateau de cuisson ou plat à rôtir	180	2	25 - 35
Muffins, 12 pièces	Plateau de cuisson ou plat à rôtir	170	2	30 - 40
Petite pâtisserie salée, 20 pièces	Plateau de cuisson ou plat à rôtir	180	2	25 - 30
Biscuits à pâte sablée, 20 pièces	Plateau de cuisson ou plat à rôtir	150	2	25 - 35
Tartelettes, 8 pièces	Plateau de cuisson ou plat à rôtir	170	2	20 - 30
Légumes, pochés, 0,4 kg	Plateau de cuisson ou plat à rôtir	180	3	35 - 45
Omelette végétarienne	plaque à pizza sur la grille métallique	200	3	25 - 30
Légumes méditerranéens, 0,7 kg	Plateau de cuisson ou plat à rôtir	180	4	25 - 30

11.3 Chaleur Tournante Humide - accessoires recommandés

Utilisez les moules et récipients foncés et non réfléchissants. Ils offrent une meilleure absorption de la chaleur que les plats réfléchissants de couleur claire.



Plaque à pizza

Sombre, non réfléchissant
Diamètre de 28 cm

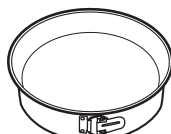

Plat de cuisson

Sombre, non réfléchissant
Diamètre : 26 cm



Ramequins

Céramique
8 cm de diamètre,
5 cm de hauteur









Moule pour fond de tarte







Sombre, non réfléchissant
Diamètre de 28 cm

11.4 Tableaux de cuisson pour les instituts de tests

Informations pour les organismes de contrôle

Tests conformément à la norme IEC 60350-1.

				 (°C)	 (min)	
Petits gâteaux, 20 par plateau	Chauffage Haut/Bas	Plateau de cuisson	3	170	20 - 35	-
Petits gâteaux, 20 par plateau	Chaleur tournante	Plateau de cuisson	3	150 - 160	20 - 35	-
Petits gâteaux, 20 par plateau	Chaleur tournante	Plateau de cuisson	2 et 4	150 - 160	20 - 35	-
Tarte aux pommes, 2 moules Ø20 cm	Chauffage Haut/Bas	Grille métallique	2	180	70 - 90	-
Tarte aux pommes, 2 moules Ø20 cm	Chaleur tournante	Grille métallique	2	160	70 - 90	-
Génoise, moule à gâteau Ø26 cm	Chauffage Haut/Bas	Grille métallique	2	170	40 - 50	Préchauffez le four pendant 10 min.
Génoise, moule à gâteau Ø26 cm	Chaleur tournante	Grille métallique	2	160	40 - 50	Préchauffez le four pendant 10 min.
Génoise, moule à gâteau Ø26 cm	Chaleur tournante	Grille métallique	2 et 4	160	40 - 60	Préchauffez le four pendant 10 min.
Sablé	Chaleur tournante	Plateau de cuisson	3	140 - 150	20 - 40	-
Sablé	Chaleur tournante	Plateau de cuisson	2 et 4	140 - 150	25 - 45	-
Sablé	Chauffage Haut/Bas	Plateau de cuisson	3	140 - 150	25 - 45	-
Pain grillé, 4 à 6 morceaux	Gril	Grille métallique	4	max.	1 - 5	Préchauffez le four pendant 10 min.

				 (°C)	 (min)	
Steak haché de bœuf, 6 pièces, 0,6 kg	Gril	Grille métallique, lèche-frite	4	max.	20 - 30	Placez la grille métallique sur le quatrième niveau et la lèche-frite sur le troisième niveau du four. Retournez les aliments à la moitié du temps de cuisson. Préchauffez le four pendant 10 min.

12. ENTRETIEN ET NETTOYAGE

AVERTISSEMENT!

Reportez-vous aux chapitres concernant la sécurité.

12.1 Remarques concernant le nettoyage



Agent nettoyant

Nettoyez l'avant de l'appareil uniquement avec un chiffon en microfibre imbibé d'eau tiède et d'un détergent doux.

Utilisez une solution de nettoyage pour nettoyer les surfaces métalliques.

Nettoyez les taches avec un détergent doux.



Utilisation quotidienne

Nettoyez la cavité après chaque utilisation. L'accumulation de graisse ou d'autres résidus peut provoquer un incendie.

De l'humidité peut se déposer dans l'enceinte de l'appareil ou sur les vitres de la porte. Pour diminuer la condensation, laissez fonctionner l'appareil pendant 10 minutes avant la cuisson. Ne conservez pas les aliments dans l'appareil pendant plus de 20 minutes. Séchez la cavité uniquement avec un chiffon en microfibre après chaque utilisation.



Accessoires

Nettoyez tous les accessoires après chaque utilisation et laissez-les sécher. Utilisez uniquement un chiffon en microfibre avec de l'eau tiède et un détergent doux. Ne lavez pas les accessoires au lave-vaisselle.

Ne nettoyez pas les accessoires anti-adhésifs avec un produit nettoyant abrasif ou des objets tranchants.

12.2 Comment retirer : Supports de grille

Retirez les supports de grille pour nettoyer le four.

Étape 1 Éteignez le four et attendez qu'il soit froid.

Étape 2 Écartez l'avant du support de grille de la paroi latérale.

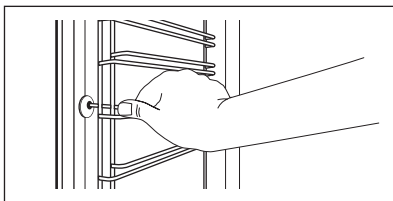

Étape 3 Écartez l'arrière du support de grille de la paroi latérale et retirez-le.

Étape 4 Installez les supports de grille dans l'ordre inverse.

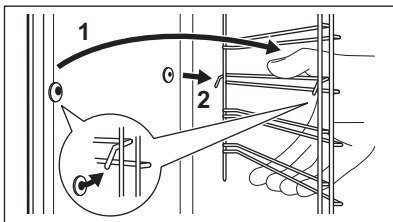

12.3 Comment utiliser : Nettoyage par pyrolyse

Nettoyez le four avec Nettoyage par pyrolyse.

AVERTISSEMENT!

Risque de brûlure.

ATTENTION!

Si un autre appareil est installé dans le même meuble, ne l'utilisez pas en même temps que cette fonction. Vous risqueriez d'endommager le four.

Avant le Nettoyage par pyrolyse :

Éteignez le four et attendez qu'il soit froid.

Retirez les accessoires .

Nettoyez la sole du four et la vitre interne de la porte avec de l'eau tiède, un chiffon doux et un détergent doux.

Nettoyage par pyrolyse

Étape 1 Ouvrez le menu : Nettoyage  .

Option	Durée
C1 - Nettoyage léger	1 h 30 min
C2 - Nettoyage normal	2 h
C3 - Nettoyage complet	2 h 30 min

Étape 2 OK - appuyez pour définir le programme de nettoyage.

Étape 3 OK - appuyez pour démarrer le nettoyage.

Étape 4 Après le nettoyage, tournez la manette des modes de cuisson sur la position Arrêt.

Nettoyage par pyrolyse

i Lorsque le nettoyage commence, la porte du four se verrouille et l'éclairage s'éteint. Jusqu'à ce que la porte se déverrouille, l'affichage indique : .

Une fois le nettoyage terminé :

Éteignez le four et attendez qu'il soit froid. Nettoyez la cavité avec un chiffon doux. Retirez les résidus du fond de la cavité.

12.4 Nettoyage conseillé

Le four vous rappelle lorsque le nettoyage par pyrolyse est terminé.

 clignote sur l'affichage pendant 5 secondes après chaque session de cuisson. Pour désactiver le rappel, accédez au Menu et sélectionnez Configurations, Nettoyage conseillé.

12.5 Comment nettoyer : Réservoir d'eau





- | | |
|----------------|---|
| Étape 1 | Éteignez le four. |
| Étape 2 | Placez un plat profond sous le tuyau d'arrivée de la vapeur. |
| Étape 3 | Versez de l'eau dans le bac à eau : 850 ml. Ajoutez l'acide citrique : 5 cuillères à café. Attendez 60 min. |
| Étape 4 | Allumez le four et réglez la fonction : Humidité faible. Réglez la température sur 230 °C. Éteignez le four au bout de 25 minutes et attendez qu'il refroidisse. |
| Étape 5 | Allumez le four et réglez la fonction : Humidité faible. Réglez la température entre 130 et 230 °C. Éteignez le four au bout de 10 minutes et attendez qu'il refroidisse. |

i Pour empêcher la formation de résidus de calcaire, vidangez le réservoir d'eau après chaque cuisson à la vapeur.

Une fois le nettoyage terminé :

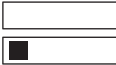
Éteignez le four.	Vidangez le réservoir d'eau. Reportez-vous à Utilisation quotidienne, chapitre « Vidange du réservoir d'eau ».	Rincez le réservoir d'eau et nettoyez les résidus de calcaire restants avec un chiffon doux.	Nettoyez le tuyau de vidange avec de l'eau chaude et un détergent doux.
-------------------	--	--	---

Le tableau ci-dessous indique la plage de dureté de l'eau (dH) avec le niveau correspondant de dépôt calcaire et la qualité de l'eau. Si la dureté de l'eau dépasse le niveau 4, remplissez le bac à eau avec de l'eau en bouteille.

Dureté de l'eau		Bandelette de test	Dépôt calcaire (mg/l)	Classification de l'eau	Nettoyez le réservoir d'eau tous les
Niveau	dH				
1	0 - 7		0 - 50	douce	75 cycles - 2,5 mois
2	8 - 14		51 - 100	modérément dure	50 cycles - 2 mois
3	15 - 21		101 - 150	dure	40 cycles - 1,5 mois
4	22 - 28		plus de 151	très dure	30 cycles - 1 mois

12.6 Comment démonter et installer : Couvercle

La porte du four dispose de trois panneaux de verre. Vous pouvez retirer la porte du four et la vitre interne pour les nettoyer. Lisez toutes les instructions du chapitre « Retrait et installation de la porte » avant de retirer les panneaux de verre.

ATTENTION!

N'utilisez pas le four sans les panneaux de verre.

- Étape 1** Ouvrez complètement la porte et saisissez les 2 charnières de porte.

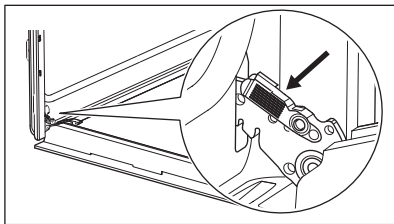

- Étape 2** Soulevez et tirez les loquets jusqu'à ce qu'ils produisent un clic.

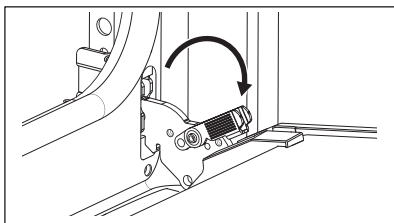

Étape 3 Fermez la porte du four à mi-chemin de la première position d'ouverture. Puis, soulevez et tirez pour retirer la porte de son emplacement.

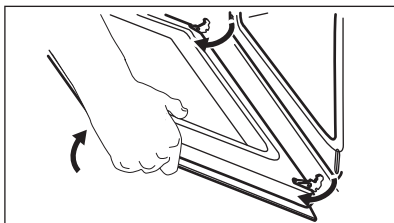

Étape 4 Posez la porte sur un chiffon doux placé sur une surface stable.

Étape 5 Tenez la garniture de porte (B) sur le bord supérieur de la porte des deux côtés et poussez vers l'intérieur pour libérer le joint du clip.

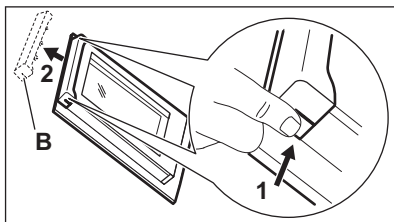

Étape 6 Retirez le cache de la porte en le tirant vers l'avant.

Étape 7 Saisissez les panneaux de verre de la porte par leur bord supérieur et dégagez-les un par un. Commencez par le panneau supérieur. Assurez-vous que la vitre glisse entièrement hors de ses supports.

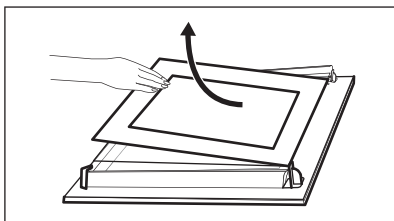

Étape 8 Nettoyez les vitres à l'eau savonneuse. Essayez soigneusement les panneaux de verre. Ne passez pas les panneaux en verre au lave-vaisselle.

Étape 9 Après le nettoyage, installez les panneaux de verre et la porte du four.

Si la porte est installée correctement, vous entendrez un clic lors de la fermeture des loquets.

Veillez à replacer les panneaux de verre (A et B) dans le bon ordre. Cherchez le symbole / l'impression se trouvant sur le côté du panneau de verre. Tous les panneaux ont un symbole différent pour faciliter le démontage et le montage.

Lorsque le cadre de la porte est installé correctement, il émet un clic.

Veillez à installer correctement le panneau de verre central dans son logement.

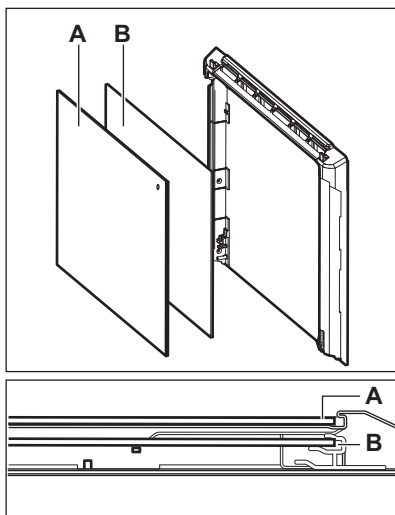

12.7 Comment remplacer : Éclairage



AVERTISSEMENT!

Risque d'électrocution.
L'éclairage peut être chaud.

Tenez toujours l'ampoule halogène avec un chiffon afin d'éviter que des résidus de graisse ne brûlent sur l'ampoule.

Avant de remplacer l'éclairage :

Étape 1	Étape 2	Étape 3
Éteignez le four. Attendez que le four ait refroidi.	Débranchez le four de l'alimentation secteur.	Placez un chiffon au fond de la cavité.

Lampe arrière

Étape 1 Tournez le diffuseur en verre pour le retirer.

Étape 2 Nettoyez le diffuseur en verre.

Étape 3 Remplacez l'ampoule par une ampoule adéquate résistant à une température de 300 °C.

Étape 4 Installez le diffuseur en verre.

13. DÉPANNAGE

AVERTISSEMENT!



Reportez-vous aux chapitres concernant la sécurité.

13.1 Que faire si...

Dans tous les cas ne figurant pas dans ce tableau, veuillez contacter un service après-vente agréé.

L'appareil ne s'allume pas ou ne chauffe pas	
Problème	Vérifiez si...
Vous ne pouvez ni activer ni faire fonctionner l'appareil.	L'appareil est correctement branché à l'électricité.
L'appareil ne chauffe pas.	L'arrêt automatique est désactivé.
L'appareil ne chauffe pas.	La porte de l'appareil est fermée.
L'appareil ne chauffe pas.	Le fusible n'a pas disjoncté.
L'appareil ne chauffe pas.	Le verrouillage est désactivé.
Composants	
Problème	Vérifiez si...
L'éclairage est éteint.	La Chaleur Tournante Humide est activée.
L'éclairage ne fonctionne pas.	L'ampoule est grillée.
La Sonde de cuisson ne fonctionne pas.	La fiche de la Sonde de cuisson est complètement insérée dans la prise.
Codes d'erreur	
L'affichage indique...	Vérifiez si...
Err C2	Vous avez retiré la fiche de la Sonde de cuisson de la prise.
Err C3	La porte de l'appareil est fermée ou le verrouillage de la porte n'est pas cassé.
Err F102	La porte de l'appareil est fermée.
Err F102	Le verrouillage de la porte n'est pas cassé.
00:00	Une coupure de courant s'est produite. Réglez l'heure actuelle.
Si l'affichage indique un code d'erreur qui ne figure pas dans ce tableau, désactivez et réenclenchez le fusible de l'habitation pour redémarrer l'appareil. Si le code d'erreur réapparaît, contactez un service après-vente agréé.	

Nettoyage

Problème	Vérifiez si...
De l'eau est présente dans la cavité de l'appareil.	Le réservoir d'eau n'est pas trop rempli.
Le voyant  est éteint.	Le réservoir d'eau est assez rempli. Si de l'eau commence à fuir dans l'appareil et que le voyant est toujours éteint, contactez un service après-vente agréé.
Le voyant  est allumé.	Il y a assez d'eau dans le réservoir. Si le réservoir est plein et que le voyant est toujours allumé, contactez un service après-vente agréé.
La cuisson à la vapeur ne fonctionne pas.	Il n'y a aucun résidu de calcaire dans l'ouverture du tuyau d'arrivée de la vapeur.
La cuisson à la vapeur ne fonctionne pas.	De l'eau est présente dans le réservoir d'eau.
Il faut plus de trois minutes pour vidanger le réservoir d'eau ou l'eau fuit de l'ouverture du tuyau d'arrivée de la vapeur.	Il n'y a aucun résidu de calcaire dans l'ouverture du tuyau d'arrivée de la vapeur. Nettoyez le réservoir de l'eau.

13.2 Données de maintenance

Si vous ne trouvez pas de solution au problème, veuillez contacter votre revendeur ou un service après-vente agréé.

Les informations nécessaires au service après-vente figurent sur la plaque signalétique. La plaque signalétique se trouve sur le cadre avant de la cavité de l'appareil. Ne retirez pas la plaque signalétique de la cavité de l'appareil.

Nous vous recommandons d'écrire les informations ici :

Modèle (Mod.)
Référence produit (PNC)
Numéro de série (SN)

14. RENDEMENT ÉNERGÉTIQUE

14.1 Informations sur le produit et fiche d'information sur le produit conformément aux réglementations européennes sur l'écoconception et l'étiquetage énergétique

Nom du fournisseur	AEG
Identification du modèle	BSB578271M 949494867 BSE578271M 949494865 BSS578271M 949494866
Indice d'efficacité énergétique	81.2
Classe d'efficacité énergétique	A+
Consommation d'énergie avec charge standard, en mode conventionnel	0.93kWh/cycle

Consommation d'énergie avec charge standard, en mode chaleur tournante	0.69kWh/cycle	
Nombre de cavités	1	
Source de chaleur	Électricité	
Volume	72l	
Type de four	Four encastrable	
Masse	BSB578271M	32.7kg
	BSE578271M	32.7kg
	BSS578271M	32.7kg

IEC/EN 60350-1 - Appareils de cuisson domestiques électriques - Partie 1 : Cuisinières, fours, fours à vapeur et grils : Méthodes de mesure des performances.

14.2 Économie d'énergie



Cet appareil est doté de caractéristiques qui vous permettent d'économiser de l'énergie lors de votre cuisine au quotidien.

Assurez-vous que la porte de l'appareil est fermée lorsque l'appareil est en fonctionnement. Évitez d'ouvrir l'appareil trop souvent pendant la cuisson. Nettoyez régulièrement le joint de porte et assurez-vous qu'il est bien en place.

Utilisez des plats en métal pour accroître les économies d'énergie.

Dans la mesure du possible, ne préchauffez pas l'appareil avant la cuisson.

Lorsque vous préparez plusieurs plats à la fois, faites en sorte que les pauses entre les cuissons soient aussi courtes que possible.

Cuisson avec ventilation

Si possible, utilisez les fonctions de cuisson avec la ventilation pour économiser de l'énergie.

Chaleur résiduelle

L'éclairage et le ventilateur continuent de fonctionner. Lorsque vous mettez à l'arrêt

l'appareil, l'affichage montre la chaleur résiduelle. Vous pouvez utiliser cette chaleur pour le maintien au chaud des aliments.

Si la cuisson doit durer plus de 30 minutes, réduisez la température de l'appareil au minimum 3 à 10 minutes avant la fin de la cuisson. La chaleur résiduelle à l'intérieur de l'appareil poursuivra la cuisson.

Utilisez la chaleur résiduelle pour réchauffer d'autres plats.

Maintien des aliments au chaud

Sélectionnez la température la plus basse possible pour utiliser la chaleur résiduelle et maintenir le repas au chaud. La température ou le voyant de chaleur résiduelle s'affichent.

Cuisson avec l'éclairage éteint

Éteignez l'éclairage en cours de cuisson. Ne l'allumez que lorsque vous en avez besoin.







Chaleur Tournante Humide

Fonction conçue pour économiser de l'énergie en cours de cuisson.

Lorsque vous utilisez cette fonction, l'éclairage s'éteint automatiquement au bout de 30 secondes. Vous pouvez rallumer l'éclairage, mais cela réduira les économies d'énergie.

15. STRUCTURE DES MENUS

15.1 Menu

Étape 1	Étape 2	Étape 3	Étape 4	Étape 5
				
 - sélectionnez pour accéder au Menu .	Sélectionnez l'option dans la structure Menu et appuyez sur OK .	Sélectionnez la configuration.	OK - appuyez pour confirmer le réglage.	Ajustez la valeur et appuyez sur OK .
Tournez la manette des modes de cuisson sur la position Arrêt pour quitter le Menu .				

Structure du Menu

Cuisson assistée 

Nettoyage 

Configurations 

Configurations

01	Heure actuelle	Modifier	02	Affichage Luminosité	1 - 5
03	Son touches	1 - Bip 2 - Clic 3 - Son désactivé	04	Volume alarme	1 - 4
05	Action Sonde de cuisson	1 - Alarme et arrêt 2 - Alarme	06	Compteur	Marche / Arrêt
07	Eclairage four	Marche / Arrêt	08	Préchauffage rapide	Marche / Arrêt
09	Nettoyage conseillé	Marche / Arrêt	10	Wi-Fi	Marche / Arrêt
11	Fonctionnement à distance automatique	Marche / Arrêt	12	Ignorer Réseau	Oui/Non
13	Mode démo	Code d'activation : 2468	14	Version du logiciel	Contrôle
15	Réinitialiser tous les réglages	Oui/Non			

16. EN MATIÈRE DE PROTECTION DE L'ENVIRONNEMENT

Recyclez les matériaux portant le symbole . Déposez les emballages dans les conteneurs prévus à cet effet. Contribuez à la protection de l'environnement et à votre sécurité, recyclez vos produits électriques et

électroniques. Ne jetez pas les appareils portant le symbole  avec les ordures ménagères. Emmenez un tel produit dans votre centre local de recyclage ou contactez vos services municipaux.

Willkommen bei AEG! Danke, dass Sie sich für unser Gerät entschieden haben.



In unserem Bestreben, nachhaltig zu sein, reduzieren wir Papierbestände und stellen vollständige Benutzerhandbücher online zur Verfügung. Greifen Sie auf Ihr vollständiges Benutzerhandbuch zu unter aeg.com/manuals



Holen Sie sich Anwendungshinweise, Prospekte, Fehlerbehebungs-, Service- und Reparatur-Informationen unter aeg.com/support



Für weitere Rezepte, Tipps und Fehlerbehebung laden Sie die App **My AEG Kitchen** herunter.



Änderungen vorbehalten.

INHALTSVERZEICHNIS

1. SICHERHEITSHINWEISE.....	76
2. SICHERHEITSANWEISUNGEN.....	78
3. MONTAGE.....	81
4. GERÄTEBESCHREIBUNG.....	83
5. BEDIENFELD.....	84
6. VOR DER ERSTEN VERWENDUNG.....	85
7. TÄGLICHER GEBRAUCH.....	86
8. UHRFUNKTIONEN.....	92
9. VERWENDUNG DES ZUBEHÖRS.....	93
10. ZUSATZFUNKTIONEN.....	97
11. TIPPS UND HINWEISE.....	98
12. REINIGUNG UND PFLEGE.....	101
13. FEHLERSUCHE.....	106
14. ENERGIEEFFIZIENZ.....	107
15. MENÜSTRUKTUR.....	109
16. UMWELTTIPPS.....	110

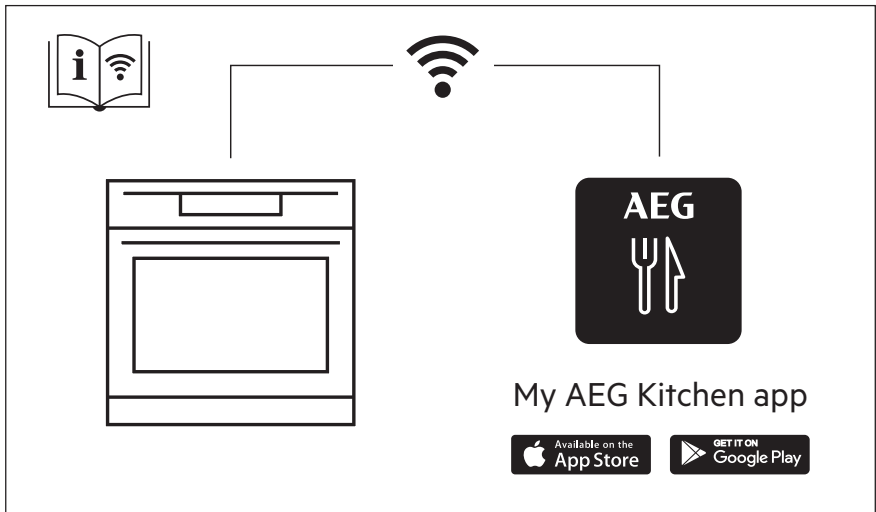

1. ⚠️ SICHERHEITSHINWEISE

Lesen Sie vor der Montage und dem Gebrauch des Geräts zuerst die Bedienungsanleitung. Bei Verletzungen oder Schäden infolge nicht ordnungsgemäßer Montage oder Verwendung übernimmt der Hersteller keine Haftung. Bewahren Sie die Anleitung zum Nachschlagen an einem sicheren und zugänglichen Ort auf.

1.1 Sicherheit von Kindern und schutzbedürftigen Personen

- Das Gerät kann von Kindern ab 8 Jahren und Personen mit eingeschränkten physischen, sensorischen oder geistigen Fähigkeiten oder mit mangelnder Erfahrung/mangelndem Wissen benutzt werden, wenn sie durch eine für ihre Sicherheit zuständige Person beaufsichtigt werden oder von dieser Person Anweisungen erhalten haben, wie das Gerät sicher zu bedienen ist und welche Gefahren bei nicht ordnungsgemäßer Bedienung bestehen. Kinder unter 8 Jahren und Personen mit schweren Behinderungen oder Mehrfachbehinderung sollten vom Gerät ferngehalten werden, wenn sie nicht ständig beaufsichtigt werden.
- Kinder sollten beaufsichtigt werden, um sicherzustellen, dass sie nicht mit dem Gerät und mit Mobilgeräten über My AEG Kitchen spielen.
- Halten Sie sämtliches Verpackungsmaterial von Kindern fern und entsorgen Sie es ordnungsgemäß.
- **WARNUNG:** Das Gerät und die zugänglichen Geräteteile werden während des Betriebs heiß. Halten Sie Kinder und Haustiere von dem Gerät fern, wenn es in Betrieb oder in der Abkühlphase ist.
- Falls Ihr Gerät mit einer Kindersicherung ausgestattet ist, empfehlen wir, diese einzuschalten.
- Kinder dürfen keine Reinigung und Wartung des Geräts ohne Beaufsichtigung durchführen.

1.2 Allgemeine Sicherheit

- Dieses Gerät ist nur zum Kochen bestimmt.
- Dieses Gerät ist für den häuslichen Gebrauch im Haushalt in Innenräumen konzipiert.
- Dieses Gerät darf in Büros, Hotelzimmern, Gästezimmern in Pensionen, Bauernhöfen und anderen ähnlichen Unterkünften verwendet werden, wenn diese Nutzung das (durchschnittliche) Nutzungsniveau im Haushalt nicht überschreitet.
- Die Montage des Geräts und der Austausch des Kabels muss von einer Fachkraft vorgenommen werden.
- Verwenden Sie das Gerät nicht, bevor es in den Einbauschrank gesetzt wird.
- Vor Wartungsarbeiten ist das Gerät von der elektrischen Stromversorgung zu trennen.
- Wenn das Netzkabel beschädigt ist, muss es vom Hersteller, seinem autorisierten Kundenservice oder einer gleichermaßen qualifizierten Person ausgetauscht werden, um Gefahren durch elektrischen Strom zu vermeiden.
- **WARNUNG:** Vergewissern Sie sich, dass das Gerät ausgeschaltet ist, bevor Sie die Lampe austauschen, um einen Stromschlag zu vermeiden.
- **ACHTUNG:** Das Gerät und die zugänglichen Geräteteile werden während des Betriebs heiß. Es ist darauf zu achten, die Heizelemente oder die Oberfläche des Garraums nicht zu berühren.
- Verwenden Sie stets Topfhandschuhe, um Zubehör oder Geschirr herauszunehmen oder zu verstauen.
- Verwenden Sie ausschließlich den für dieses Gerät empfohlenen KT Sensor (Kerntempersensur).
- Ziehen Sie die Einhängegitter zuerst vorne und dann hinten von den Seitenwänden weg. Setzen Sie die Einhängegitter in umgekehrter Reihenfolge ein.
- Reinigen Sie das Gerät nicht mit einem Dampfstrahlreiniger.

- Benutzen Sie zum Reinigen der Glastür keine scharfen Scheuermittel oder Metallschwämmchen; sie könnten die Glasfläche verkratzen und zum Zersplittern der Scheibe führen.
- Entfernen Sie vor der pyrolytischen Reinigung alle Zubehörteile und übermäßige Ansammlungen/ Ablagerungen aus dem Innenraum des Geräts.

2. SICHERHEITSANWEISUNGEN

2.1 Montage

WARNUNG!

Die Montage des Geräts darf nur von einer qualifizierten Fachkraft durchgeführt werden.

- Entfernen Sie das gesamte Verpackungsmaterial.
- Montieren Sie ein beschädigtes Gerät nicht und benutzen Sie es nicht.
- Halten Sie sich an die mitgelieferte Montageanleitung.
- Seien Sie beim Umsetzen des Gerätes vorsichtig, da es sehr schwer ist. Tragen Sie stets Sicherheitshandschuhe und festes Schuhwerk.
- Ziehen Sie das Gerät nicht am Griff.
- Montieren Sie das Gerät an einem sicheren und geeigneten Ort, der den Montageanforderungen entspricht.
- Die Mindestabstände zu anderen Geräten und Küchenmöbeln sind einzuhalten.
- Überprüfen Sie vor der Montage des Gerätes, ob sich die Gerätetür ungehindert öffnen lässt.
- Das Gerät ist mit einem elektrischen Kühlsystem ausgestattet. Es muss mit der elektrischen Stromversorgung betrieben werden.

Mindesthöhe des Einbaumöbels (Mindesthöhe des Schrankes unter der Arbeitsplatte)	590 (600) mm
--	--------------

Schrankbreite	560 mm
---------------	--------

Schrantiefe	550 (550) mm
-------------	--------------

Höhe der Gerätevorderseite	594 mm
Höhe der Geräterückseite	576 mm
Breite der Gerätevorderseite	595 mm
Breite der Geräterückseite	559 mm
Gerätetiefe	569 mm
Geräteeinbautiefe	548 mm
Tiefe bei geöffneter Tür	1022 mm
Mindestgröße der Belüftungsöffnung. Öffnung auf der Rückseite unten	560x20 mm
Länge des Netzanschlusskabels. Das Kabel befindet sich in der rechten Ecke auf der Rückseite	1500 mm
Befestigungsschrauben	4x25 mm

2.2 Elektrischer Anschluss

WARNUNG!

Brand- und Stromschlaggefahr.

- Alle elektrischen Anschlüsse sind von einem geprüften Elektriker vorzunehmen.
- Das Gerät muss geerdet sein.
- Stellen Sie sicher, dass die Daten auf dem Typenschild mit den elektrischen Nennwerten der Netzspannung übereinstimmen.
- Schließen Sie das Gerät nur an eine ordnungsgemäß installierte Schutzkontaktsteckdose an.

- Verwenden Sie keine Mehrfachsteckdosen oder Verlängerungskabel.
- Achten Sie darauf, Netzstecker und Netzkabel nicht zu beschädigen. Falls das Netzkabel des Geräts ersetzt werden muss, lassen Sie diese Arbeit durch unseren autorisierten Kundendienst durchführen.
- Achten Sie darauf, dass das Netzkabel die Gerätetür oder die Nische unter dem Gerät nicht berührt oder in ihre Nähe gelangt, insbesondere wenn das Gerät eingeschaltet oder die Tür heiß ist.
- Alle Teile, die gegen direktes Berühren schützen, sowie die isolierten Teile müssen so befestigt werden, dass sie nicht ohne Werkzeug entfernt werden können.
- Stecken Sie den Netzstecker erst nach Abschluss der Montage in die Steckdose. Stellen Sie sicher, dass der Netzstecker nach der Montage noch zugänglich ist.
- Falls die Steckdose lose ist, schließen Sie den Netzstecker nicht an.
- Ziehen Sie nicht am Netzkabel, wenn Sie das Gerät von der Stromversorgung trennen möchten. Ziehen Sie stets am Netzstecker.
- Verwenden Sie nur geeignete Trenneinrichtungen: Überlastschalter, Sicherungen (Schraubsicherungen müssen aus dem Halter entfernt werden können), Fehlerstromschutzschalter und Schütze.
- Die elektrische Installation muss eine Trenneinrichtung aufweisen, mit der Sie das Gerät allpolig von der Stromversorgung trennen können. Die Trenneinrichtung muss mit einer Kontaktöffnungsbreite von mindestens 3 mm ausgeführt sein.
- Schließen Sie die Gerätetür ganz, bevor Sie den Netzstecker in die Steckdose stecken.
- Das Gerät wird mit einem Netzstecker und Netzkabel geliefert.

Einsetzbare Kabeltypen für Einbau oder Austausch in Europa:

H07 RN-F, H05 RN-F, H05 RRF, H05 VV-F, H05 V2V2-F (T90), H05 BB-F

Für den Kabelabschnitt siehe die Gesamtleistung auf dem Typenschild. Du kannst auch die Tabelle heranziehen:

Gesamtleistung (W)	Kabelquerschnitt (mm²)
maximal 1380	3x0.75
maximal 2300	3x1
maximal 3680	3x1.5

Das Erdungskabel (grün/gelbes Kabel) muss 2 cm länger sein als das braune Phasen- und das blaue Neutralkabel.

2.3 Gebrauch

⚠️ WARNUNG!

Verletzungs-, Verbrennungs-, Stromschlag- oder Explosionsgefahr.

- Nehmen Sie keine technischen Änderungen am Gerät vor.
- Vergewissern Sie sich, dass die Lüftungsöffnungen nicht blockiert sind.
- Lassen Sie das Gerät während des Betriebs nicht unbeaufsichtigt.
- Schalten Sie das Gerät nach jedem Gebrauch aus.
- Gehen Sie beim Öffnen der Tür vorsichtig vor, wenn das Gerät in Betrieb ist. Es kann heiße Luft freigesetzt werden.
- Benutzen Sie das Gerät nicht mit nassen Händen oder wenn es mit Wasser Kontakt hat.
- Üben Sie keinen Druck auf die offene Tür aus.
- Verwenden Sie das Gerät nicht als Arbeits- oder Abstellfläche.
- Öffnen Sie die Gerätetür vorsichtig. Die Verwendung von Zutaten mit Alkohol kann eine Mischung aus Alkohol und Luft verursachen.
- Lassen Sie beim Öffnen der Tür keine Funken oder offenen Flammen mit dem Gerät in Kontakt kommen.
- Platzieren Sie keine entflammaren Produkte oder Gegenstände, die mit entflammaren Produkten benetzt sind, im Gerät, auf dem Gerät oder in der Nähe des Geräts.
- Geben Sie Ihr Wi-Fi-Passwort nicht weiter.

⚠️ WARNUNG!

Risiko von Schäden am Gerät.

- Um Beschädigungen und Verfärbungen der Emailbeschichtung zu vermeiden:
 - Stellen Sie feuerfestes Geschirr oder andere Gegenstände nicht direkt auf den Boden des Geräts.
 - Legen Sie keine Alufolie direkt auf den Boden des Garraums.
 - Füllen Sie kein Wasser direkt in das heiße Gerät.
 - Lassen Sie nach Abschluss des Garvorgangs kein feuchtes Geschirr oder feuchte Speisen im Gerät stehen.
 - Gehen Sie beim Herausnehmen oder Einsetzen des Zubehörs sorgfältig vor.
- Verfärbungen der Email- oder Edelstahlbeschichtung haben keine Auswirkung auf die Leistung des Geräts.
- Verwenden Sie eine tiefe Pfanne für feuchte Kuchen. Fruchtsäfte verursachen Flecken, die dauerhaft sein können.
- Kochen Sie immer bei geschlossener Gerätetür.
- Ist das Gerät hinter einer Möbelfront (wie etwa einer Tür) installiert, achten Sie darauf, dass die Tür während des Gerätebetriebs nicht geschlossen wird. Hinter einer geschlossenen Möbelfront können sich Hitze und Feuchtigkeit ansammeln und das Gerät, das Gehäuse oder den Boden beschädigen. Schließen Sie die Möbelfront nicht, bevor das Gerät nach dem Gebrauch völlig abgekühlt ist.

2.4 Reinigung und Pflege

⚠️ WARNUNG!

Verletzungs-, Brandgefahr sowie Risiko von Schäden am Gerät.

- Schalten Sie das Gerät immer aus und ziehen Sie den Netzstecker aus der Steckdose, bevor Reinigungsarbeiten durchgeführt werden.
- Vergewissern Sie sich, dass das Gerät abgekühlt ist. Es besteht die Gefahr, dass die Glasscheiben brechen.
- Ersetzen Sie die Türglasscheiben umgehend, wenn sie beschädigt sind.

Wenden Sie sich an einen autorisierten Kundendienst.

- Gehen Sie beim Aushängen der Tür vorsichtig vor. Die Tür ist schwer!
- Reinigen Sie das Gerät regelmäßig, um eine Verschlechterung des Oberflächenmaterials zu verhindern.
- Reinigen Sie das Geräts mit einem weichen, feuchten Tuch. Verwenden Sie ausschließlich Neutralreiniger. Benutzen Sie keine Scheuermittel, scheuernde Reinigungsschwämmchen, Lösungsmittel oder Metallgegenstände.
- Falls Sie ein Backofenspray verwenden, befolgen Sie die Sicherheitsanweisungen auf seiner Verpackung.

2.5 Pyrolytische Reinigung

⚠️ WARNUNG!

Im Pyrolyse-Modus besteht Verletzungs- und Brandgefahr und es können chemische Emissionen (Dämpfe) austreten.

- Entfernen Sie vor der Pyrolyse und dem ersten Vorheizen Folgendes aus dem Garraum:
 - Speisereste, Öl oder Fettansammlungen / -ablagerungen.
 - Alle abnehmbaren Gegenstände (die mit dem Gerät mitgeliefert werden, wie z. B. Regale, Seitenleisten usw.), insbesondere alle antihafbeschichteten Töpfe, Pfannen, Backbleche, Utensilien usw.
- Lesen Sie sorgfältig alle Anweisungen zur pyrolytischen Reinigung durch.
- Halten Sie Kinder während der Pyrolyse vom Gerät fern. Das Gerät wird sehr heiß und die heiße Luft wird durch die vorderen Kühlöffnungen freigesetzt.
- Die pyrolytische Reinigung erfolgt bei sehr hoher Temperatur und kann Dämpfe von Lebensmittelrückständen und Gerätematerialien freisetzen. Beachten Sie Folgendes:
 - Sorgen Sie während und nach der Pyrolyse für eine gute Belüftung.
 - Sorgen Sie während und nach dem ersten Vorheizen für eine gute Belüftung.

- Während und nach der Pyrolyse kein Wasser auf die Backofentür geben, um eine Beschädigung der Glasscheiben zu vermeiden.
- Die von den Pyrolyse-Backöfen / Speiseresten freigesetzten Dämpfe sind ungefährlich für Menschen, einschließlich Kinder und Personen mit Gesundheitsproblemen.
- Halten Sie Haustiere während und nach der Pyrolyse und dem ersten Aufheizen vom Gerät fern. Kleine Haustiere (insbesondere Vögel und Reptilien) können sehr empfindlich auf Temperaturschwankungen und emittierte Dämpfe reagieren.
- Antihafbeschichtungen auf Töpfen, Pfannen, Backblechen und Kochutensilien usw. können durch die hohen Temperaturen während der pyrolytischen Reinigung aller pyrolytischen Backöfen beschädigt werden und geringfügige Mengen an gesundheitsschädlichen Dämpfen freisetzen.

2.6 Dampfgaren

WARNUNG!

Verbrennungsgefahr sowie Risiko von Schäden am Gerät.

- Freigesetzter Dampf kann Verbrennungen verursachen:
 - Öffnen Sie während des Dampfgarens nicht die Gerätetür.
 - Öffnen Sie die Gerätetür vorsichtig nach dem Dampfgaren.

2.7 Innenbeleuchtung

WARNUNG!

Stromschlaggefahr.

- Bezüglich der Lampe(n) in diesem Gerät und separat verkaufter Ersatzlampen: Diese Lampen müssen extremen physikalischen Bedingungen in Haushaltsgeräten standhalten, wie z.B. Temperatur, Vibration, Feuchtigkeit, oder sollen Informationen über den Betriebszustand des Gerätes anzeigen. Sie sind nicht für den Einsatz in anderen Geräten vorgesehen und nicht für die Raumbelichtung geeignet.
- Dieses Produkt enthält eine Lichtquelle der Energieeffizienzklasse G.
- Verwenden Sie nur Lampen mit der gleichen Leistung .

2.8 Wartung

- Wenden Sie sich zur Reparatur des Geräts an den autorisierten Kundendienst.
- Dabei dürfen ausschließlich Originalersatzteile verwendet werden.

2.9 Entsorgung

WARNUNG!

Verletzungs- und Erstickungsgefahr.

- Informationen zur Entsorgung des Geräts erhalten Sie von Ihrer Gemeindeverwaltung.
- Trennen Sie das Gerät von der Stromversorgung.
- Schneiden Sie das Netzkabel in der Nähe des Geräts ab, und entsorgen Sie es.
- Entfernen Sie das Türschloss, um zu verhindern, dass sich Kinder, oder Haustiere im Gerät einschließen.

3. MONTAGE

WARNUNG!

Siehe Kapitel Sicherheitshinweise.

3.1 Montage



www.youtube.com/electrolux
www.youtube.com/aeg

How to install your AEG/Electrolux
Oven - Column installation 

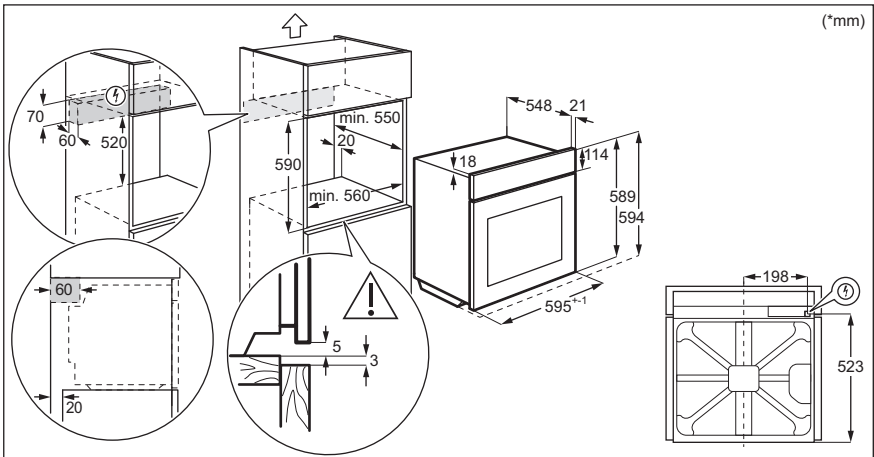
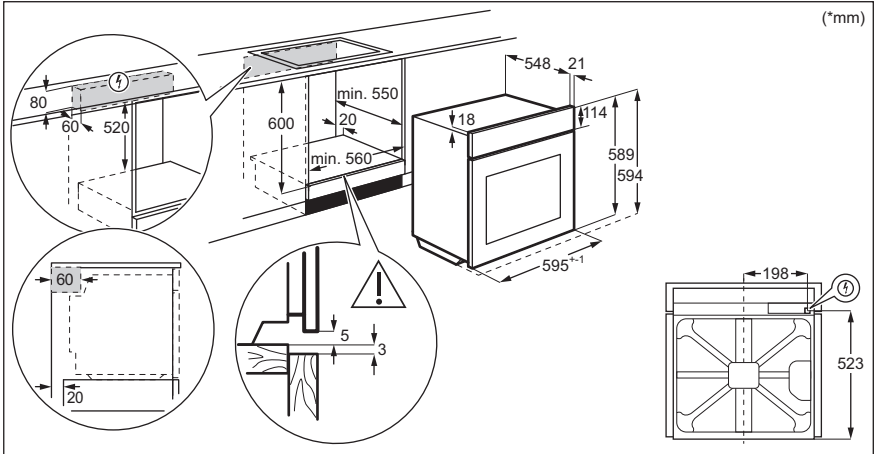

3.2 Befestigung des Ofens am Möbel

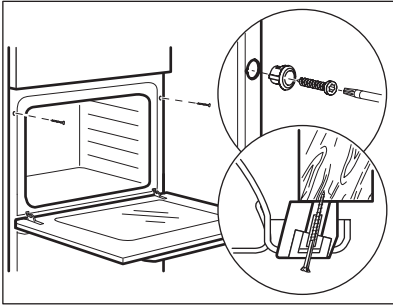

4. GERÄTEBESCHREIBUNG

4.1 Gesamtansicht

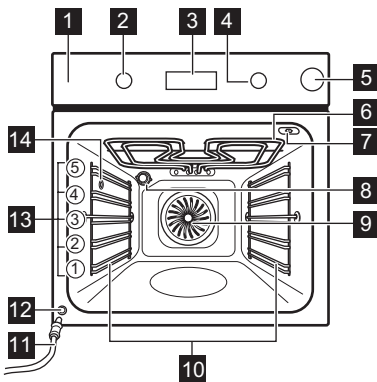

- 1** Bedienfeld
- 2** Einstellknopf für die Ofenfunktionen
- 3** Display
- 4** Einstellknopf
- 5** Wassertank
- 6** Heizelement
- 7** Buchse für den Temperatursensor
- 8** Lampe
- 9** Ventilator
- 10** Einschubschienen, herausnehmbar
- 11** Ablaufschlauch
- 12** Wasserauslassventil
- 13** Einschubebenen
- 14** Dampfentlass

4.2 Zubehör

- **Kombirost**
Für Kochgeschirr, Kuchenformen, Braten.
- **Backblech**
Für Kuchen und Plätzchen.
- **Brat- und Fettpfanne**

- Zum Backen und Braten oder als Pfanne zum Aufsammeln von Fett.
- **Temperatursensor**
Zum Messen der restlichen Garzeit.

5. BEDIENFELD





5.1 Versenkbare Knöpfe

Drücken Sie zum Benutzen des Geräts den Knopf. Der Knopf kommt dann heraus.

Ofenfunktionen in die Aus-Position, um das Gerät auszuschalten.

5.2 Überblick – Bedienfeld

Wählen Sie eine Ofenfunktion, um das Gerät einzuschalten. Drehen Sie den Knopf für die

				OK
Kurzzeitwecker	Schnellaufheizung	Backofenbeleuchtung	Temperatursensor	Bestätigen Sie die Einstellung

5.3 Display

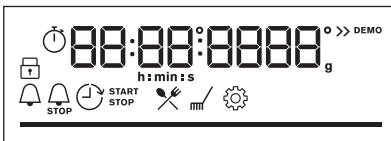

Display mit Tastenfunktionen.

Display-Anzeigen

Grundlegende Anzeigen

				
Verriegelung	Koch-Assistent	Reinigung	Einstellungen	Schnellaufheizung

Timer-Anzeigen

			
Kurzzeit-Wecker	STOP Ende	Zeitvorwahl	Uptimer



Die Wi-Fi-Verbindung ist eingeschaltet.



Fernsteuerung ist eingeschaltet.



Wi-Fi-Anzeige – Blinkt, wenn der Backofen mit WLAN verbunden werden kann.

Fernsteuerung-Anzeige – Das Gerät kann ferngesteuert werden.

Fortschrittsbalken - für Temperatur oder Zeit. Der Balken ist vollständig rot, wenn das Gerät die eingestellte Temperatur erreicht.



Wassertank-Füllstandsanzeigen

		
Temperatursensor Kontrolllampe		

6. VOR DER ERSTEN VERWENDUNG

WARNUNG!

Siehe Kapitel Sicherheitshinweise.

6.1 Erste Reinigung

Reinigen Sie vor dem ersten Gebrauch das leere Gerät und stellen Sie die Uhrzeit ein:



00:00

Stellen Sie die Zeit ein. Drücken Sie **OK**.

6.2 Erstes Vorheizen

Den leeren Ofen vor der ersten Inbetriebnahme vorheizen.

Schritt 1 Entfernen Sie alle Zubehörteile und die herausnehmbaren Einhängегitter aus dem Backofen.

Schritt 2 Stellen Sie die Höchsttemperatur für folgende Funktion ein: .
Lassen Sie den Ofen 1 Std lang eingeschaltet.

Schritt 3 Stellen Sie die Höchsttemperatur für folgende Funktion ein: .
Lassen Sie den Ofen 15 Min lang eingeschaltet.

 Der Ofen kann während des Vorheizens Geruch und Rauch verströmen. Stellen Sie sicher, dass der Raum belüftet ist.

6.3 Drahtlose Verbindung

Um das Gerät zu verbinden, benötigen Sie:

- Ein drahtloses Netzwerk mit Internetverbindung.
- Ein Mobilgerät, das mit demselben Drahtlosnetzwerk verbunden ist.

Schritt 1 So laden Sie die My AEG Kitchen App herunter: Scannen Sie den QR-Code auf dem Typenschild mit der Kamera auf Ihrem Mobilgerät, um zur AEG Homepage zu gelangen. Das Typenschild befindet sich am vorderen Rahmen des Garraums des Geräts. Sie können die App auch direkt aus dem App Store herunterladen.

Schritt 2 Befolgen Sie die App-Anweisungen zum Onboarding.

Schritt 3 Drehen Sie den Knopf für die zu wählenden Ofenfunktionen: .

Schritt 4 Drehen Sie den Bedienknopf, um Folgendes auszuwählen: Einstellungen. Einschalten Wi-Fi. Siehe Kapitel „Menüaufbau“.

Frequenz	2,4 GHz WLAN 2.400 - 2.483,5 MHz
Protokoll	IEEE 802.11b DSSS, 802.11g/n OFDM
Max. Leistung	EIRP < 20 dBm (100 mW)
Wi-Fi-Modul	NIUS-50

6.4 Softwarelizenzen

Die Software in diesem Produkt enthält Bauteile, die auf kostenloser und Open-Source-Software basieren. AEG erkennt die Beiträge der offenen Software- und Roboter-Communities zum Entwicklungsprojekt an.

Um auf den Quellcode dieser kostenlosen und Open-Source-Softwarekomponenten

zugreifen, deren Lizenzbedingungen eine Veröffentlichung erfordern, und um ihre vollständigen Copyright-Informationen und die geltenden Lizenzbedingungen einzusehen, besuchen Sie: <http://aeg.opensoftwarerepository.com> (Ordner NIUS).

7. TÄGLICHER GEBRAUCH

WARNUNG!

Siehe Kapitel Sicherheitshinweise.

7.1 Einstellung: Ofenfunktionen

Schritt 1 Drehen Sie den Knopf für die Ofenfunktionen und wählen Sie eine Ofenfunktion.

Schritt 2 Drehen Sie den Bedienknopf, um die Temperatur einzustellen.

 - gedrückt halten zur Auswahl der Funktion: Schnellaufheizung. Sie ist für einige Ofenfunktionen verfügbar.

Garen mit Dampf

Schritt 1



Drücken Sie auf den Deckel des Wassertanks, um ihn zu öffnen.

Schritt 2



Füllen Sie den Wassertank mit 900 ml Wasser.

Schritt 3



Schieben Sie den Wassertank in seine ursprüngliche Position.

Schritt 4













Wählen Sie die Dampffunktion aus.

Schritt 5



Stellen Sie die Temperatur ein.

7.2 Ofenfunktionen

Ofenfunktion	Anwendung
 Heißluft	Zum Backen auf bis zu drei Einschubebenen gleichzeitig und zum Dörren von Lebensmitteln. Verwenden Sie eine um 20 - 40 °C niedrigere Backofentemperatur als bei Ober-/Unterhitze.
 Ober-/Unterhitze	Backen und Braten von Speisen auf einer Einschubebene.
 Feuchtigkeit, niedrig	Die Funktion eignet sich für Fleisch, Geflügel, Ofengerichte und Aufläufe. Dank der Kombination aus Dampf und Hitze erhält Fleisch eine zarte und saftige Textur sowie eine knusprige Oberfläche.
 Pizzastufe	Zum Backen von Pizza. Für ein intensives Überbacken und einen knusprigen Boden.
 Unterhitze	Zum Backen von Kuchen mit knusprigen Böden und zum Einkochen von Lebensmitteln.
 Tiefkühlgerichte	Lässt Fertiggerichte (z. B. Pommes frites, Kartoffelspalten oder Frühlingsrollen) schön knusprig werden.
 Feuchte Umluft	Diese Funktion ist entwickelt worden, um während des Kochvorgangs Energie zu sparen. Wenn Sie diese Funktion nutzen, kann die Temperatur im Garraum von der eingestellten Temperatur abweichen. Es wird die Restwärme genutzt. Die Wärmeleistung kann geringer sein. Weitere Informationen zu folgenden Themen finden Sie im Kapitel „Täglicher Gebrauch“: Feuchte Umluft.
 Grill	Zum Grillen dünner Lebensmittel und zum Toasten von Brot.
 Heißluftgrillen	Zum Braten großer Fleischstücke oder von Geflügel mit Knochen auf einer Ebene. Gratinieren und Überbacken.
 Menü	Aufrufen des Menüs: Koch-Assistent, Reinigung, Einstellungen.



Heißluft, Ober-/Unterhitze: Wenn Sie die Temperatur auf unter 80 °C einstellen, schaltet sich die Lampe nach 30 Sekunden automatisch aus.

7.3 Hinweise zum: Feuchte Umluft

Diese Funktion wurde zur Einhaltung der Energieeffizienzklassen- und

Umweltdesignanforderungen (gemäß EU 65/2014 und EU 66/2014) verwendet. Tests gemäß: IEC/EN 60350-1.

Die Backofentür sollte während des Garvorgangs geschlossen bleiben, damit die Funktion nicht unterbrochen wird. So wird gewährleistet, dass der Backofen mit der höchsten Energieeffizienz arbeitet.

Wenn Sie diese Funktion verwenden, schaltet sich die Backofenbeleuchtung automatisch nach 30 Sekunden aus.

Kochanweisungen finden Sie im Kapitel „Tipps und Hinweise“, Feuchte Umluft. Allgemeine Empfehlungen zum Energiesparen finden Sie im Kapitel „Energieeffizienz“, Energiesparen.

7.4 Wassertank

Wassertank-Füllstandsanzeige



Der Tank ist voll.



Der Tank ist halb voll.



Der Tank ist leer. Füllen Sie den Tank auf.

Wenn Sie zu viel Wasser in den Tank füllen, leitet der Sicherheitsauslass das überschüssige Wasser in den Boden des Garraums. Saugen Sie das Wasser mit einem Schwamm auf.

Entleeren des Wasserbehälters

- Schritt 1** Schalten Sie den Backofen aus, lassen Sie ihn bei geöffneter Tür stehen und warten Sie, bis der Backofen abgekühlt ist.
- Schritt 2** Schließen Sie den Ablaufschlauch (C) am Auslassventil (A) über das Verbindungsteil (B) an.
- Schritt 3** Halten Sie wiederholt das Ende des Schlauchs unter der Höhe A und B, damit das restliche Wasser aufgefangen werden kann.
- Schritt 4** Nehmen Sie C und B ab, und trocknen Sie den Backofen mit einem weichen Schwamm.

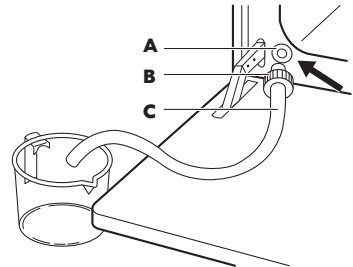

7.5 Einstellen: Koch-Assistent

Jedes Gericht in diesem Untermenü hat eine empfohlene Ofenfunktion und Temperatur. Verwenden Sie die Funktion, um ein Gericht schnell mit den Standardeinstellungen zuzubereiten. Sie können auch die Zeit und Temperatur während des Garvorgangs einstellen. Wenn die Funktion beendet ist, prüfen Sie, ob das Gericht fertig ist.

Einige der Speisen können Sie auch mit der folgenden Funktion zubereiten:

Die Garstufe für die Speise:

- Temperatursensor

- Blutig
- Mittel
- Durch

Schritt 1



Schritt 2



Schritt 3



P1 - P...

Schritt 4



OK

Öffnen Sie das Menü.

Wählen Sie Koch-Assistent. Drücken Sie **OK**.

Wählen Sie das Gericht. Drücken Sie **OK**.

Geben Sie das Gericht in den Backofen. Bestätigen Sie die Einstellung.

7.6 Koch-Assistent

Legende



Temperatursensor verfügbar. Legen Sie den Temperatursensor in den dicksten Teil der Schale.

Das Gerät schaltet sich ab, sobald die eingestellte Temperatur des Temperatursensors erreicht ist.



Geben Sie Wasser in den Wassertank.

Legende















Vorheizen des Geräts, bevor Sie mit dem Kochen beginnen.































Einschubebene.

Das Display zeigt **P** und eine **Nummer** des Gerichts an, die Sie in der Tabelle überprüfen können.

	Speise	Gewicht	Einschubebene / Zubehör
1	Roastbeef, blutig		
2	Roastbeef, rosa	1 - 1.5kg; 4-5 cm dicke Stücke	2; Backblech Braten Sie das Fleisch einige Minuten in einer heißen Pfanne. In das Gerät einlegen.
3	Roastbeef, durch		
4	Steak, rosa	180 - 220g pro Stück; 3 cm dicke Scheiben	3; Bräter auf Kombirost Braten Sie das Fleisch einige Minuten in einer heißen Pfanne. In das Gerät einlegen.
5	Rinderbraten / geschmort (Prime Rib, obere runde, dicke Flanke)	1.5 - 2kg	2; Bräter auf Kombirost Braten Sie das Fleisch einige Minuten in einer heißen Pfanne. Flüssigkeit hinzugeben. In das Gerät einlegen.
6	Roastbeef, blutig (Niedertemperatur-Garen)		
7	Roastbeef, rosa (Niedertemperatur-Garen)	1 - 1.5kg; 4-5 cm dicke Stücke	2; Backblech Verwenden Sie Ihre Lieblingsgewürze oder einfach Salz und frisch gemahlene Pfeffer. Braten Sie das Fleisch einige Minuten in einer heißen Pfanne. In das Gerät einlegen.
8	Roastbeef, durch (Niedertemperatur-Garen)		
9	Filet, blutig (Niedertemperatur-Garen)		
10	Filet, rosa (Niedertemperatur-Garen)	0,5 - 1,5 kg; 5 - 6 cm dicke Stücke	2; Backblech Verwenden Sie Ihre Lieblingsgewürze oder einfach Salz und frisch gemahlene Pfeffer. Braten Sie das Fleisch einige Minuten in einer heißen Pfanne. In das Gerät einlegen.
11	Filet, fertig (Niedertemperatur-Garen)		
12	Kalbsbraten (z. B. Schulter)	0.8 - 1.5kg; 4 cm dicke Stücke	2; Bräter auf Kombirost Verwenden Sie Ihre Lieblingsgewürze. Flüssigkeit hinzugeben. Braten zugedeckt.





	Speise	Gewicht	Einschubebene / Zubehör
13	Schweinebraten oder Schulter	1.5 - 2kg	 1; Bräter auf Kombirost Wenden Sie das Fleisch nach der Hälfte der Gardauer.
14	Pulled Pork (Niedertemperatur Garen)	1.5 - 2kg	 2; Backblech Verwenden Sie Ihre Lieblingsgewürze. Wenden Sie das Fleisch nach der Hälfte der Garzeit, um eine gleichmäßige Bräunung zu erzielen.
15	Lende, frisch	1 - 1.5kg; 5-6 cm dicke Stücke	 2; Bräter auf Kombirost Verwenden Sie Ihre Lieblingsgewürze.
16	Rippchen	2 - 3kg; verwenden Sie rohe, 2 - 3 cm dünne Spareribs	 3; tiefe Pfanne Flüssigkeit hinzufügen, um den Boden eines Gerichts zu bedecken. Wenden Sie das Fleisch nach der Hälfte der Gardauer.
17	Lammkeule mit Knochen	1.5 - 2kg; 7 - 9 cm dicke Stücke	 2; Bräter auf Backblech Flüssigkeit hinzugeben. Wenden Sie das Fleisch nach der Hälfte der Gardauer.
18	Hähnchen, ganz	1 - 1.5kg; frisch	 2; Auflaufform auf Backblech Verwenden Sie Ihre Lieblingsgewürze. Das Hähnchen nach der Hälfte der Garzeit wenden, um eine gleichmäßige Bräunung zu erzielen.
19	Halbes Hähnchen	0.5 - 0.8kg	 3; Backblech Verwenden Sie Ihre Lieblingsgewürze.
20	Hähnchenbrust	180 - 200g pro Stück	 2; Auflaufform auf Kombirost Verwenden Sie Ihre Lieblingsgewürze. Braten Sie das Fleisch einige Minuten in einer heißen Pfanne.
21	Hähnchenschenkel, frisch	-	 3; Backblech Wenn Sie die Hähnchenschenkel zuerst marinieren, stellen Sie die niedrigere Temperatur ein und garen Sie sie länger.
22	Ente, ganz	2 - 3kg	 2; Bräter auf Kombirost Verwenden Sie Ihre Lieblingsgewürze. Legen Sie das Fleisch in den Bräter. Die Ente nach der Hälfte der Garzeit wenden.
23	Gans, ganz	4 - 5kg	 2; tiefe Pfanne Verwenden Sie Ihre Lieblingsgewürze. Legen Sie das Fleisch auf das tiefe Backblech. Die Gans nach der Hälfte der Garzeit wenden.
24	Hackbraten	1kg	 2; Kombirost Verwenden Sie Ihre Lieblingsgewürze.
25	Fisch, gegrillt	0.5 - 1kg pro Fisch	 2; Backblech Fisch mit Butter füllen und Ihre Lieblingsgewürze und Kräuter verwenden.

	Speise	Gewicht	Einschubebene / Zubehör
26	Fischfilet	-	  3; Auflaufform auf Kombirost Verwenden Sie Ihre Lieblingsgewürze.
27	Käsekuchen	-	 2;  Springform 28 cm auf Kombirost
28	Apfelkuchen	-	 3; Backblech
29	Apfelkuchen	-	 2; Kuchenform auf Kombirost
30	Apfelkuchen	-	 1;  22 cm Kuchenform auf Kombirost
31	Brownies	2kg Teig	 3; tiefe Pfanne
32	Schokoladenmuffins	-	 3; Muffin-Blech auf Kombirost
33	Brotkuchen	-	 2; Brotpfanne auf Kombirost
34	Ofenkartoffeln	1kg	 2; Backblech Die ganzen Kartoffeln mit der Schale auf das Backblech geben.
35	Kartoffelspalten	1kg	 3; Backblech mit Backpapier ausgekleidet Verwenden Sie Ihre Lieblingsgewürze. Kartoffeln in Stücke schneiden.
36	Gegrilltes Gemüse	1 - 1.5kg	 3; Backblech mit Backpapier ausgekleidet Verwenden Sie Ihre Lieblingsgewürze. Gemüse in Stücke schneiden.
37	Kroketten, gefroren	0.5kg	 3; Backblech
38	Pommes frites, gefroren	0.75kg	 3; Backblech
39	Fleisch- / Gemüselasagne mit trockenen Nudelblättern	1 - 1.5kg	  1; Auflaufform auf Kombirost
40	Kartoffelgratin (rohe Kartoffeln)	1 - 1.5kg	  1; Auflaufform auf Kombirost Drehen Sie das Gericht nach der Hälfte der Garzeit um.
41	Pizza frisch, dünn	-	  2; Backblech mit Backpapier ausgekleidet
42	Pizza frisch, dick	-	  2; Backblech mit Backpapier ausgekleidet
43	Quiche	-	 2; Backform auf Kombirost
44	Baguette / Ciabatta / Weißbrot	0.8kg	  2; Backblech mit Backpapier ausgekleidet Für Weißbrot mehr Zeit nötig.



	Speise	Gewicht	Einschubebene / Zubehör
45	Alle Getreide / Roggen / dunkles Brot, alle Getreide in Kastenform	1kg	 2; Backblech mit Backpapier ausgekleidet / Kombirost



8. UHRFUNKTIONEN

8.1 Uhrfunktionen

Uhrfunktion	Anwendung
 Kurzzeit-Wecker	Nach Ablauf der Zeit ertönt der Signalton.
 Garzeitdauer	Nach Ablauf des Timers ertönt ein akustisches Signal und die Ofenfunktion stoppt.
 Zeitvorwahl	Verzögerung des Starts und/oder des Endes des Kochens.
 Uptimer	Max. 23 Std. 59 Min. Diese Funktion wirkt sich nicht auf den Betrieb des Backofens aus. Um den Uptimer ein- oder auszuschalten, wählen Sie: Menü, Einstellungen.

8.2 Einstellung: Uhrfunktionen

Einstellung: Uhrzeit		
Schritt 1	Schritt 2	Schritt 3
		
Um die Uhrzeit zu ändern, rufen Sie das Menü auf und wählen Sie Einstellungen, Uhrzeit.	Stellen Sie die Uhrzeit ein.	Drücken Sie: OK .

Einstellung: Kurzzeit-Wecker		
Schritt 1	Schritt 2	Schritt 3
		
Drücken Sie:  .	Im Display wird Folgendes angezeigt: 0:00 	Stellen Sie Kurzzeit-Wecker ein.
		Drücken Sie: OK .

Einstellung: Kurzzeit-Wecker

 Der Countdown des Timers startet umgehend.

Einstellung: Garzeitdauer

Schritt 1



Wählen Sie eine Ofenfunktion und stellen Sie die Temperatur ein.

Schritt 2



Drücken Sie wiederholt: 

Im Display wird Folgendes angezeigt:
0:00



Schritt 3



Stellen Sie die Garzeitdauer ein.

Schritt 4



Drücken Sie: **OK**.

 Der Countdown des Timers startet umgehend.

Einstellung: Zeitvorwahl

Schritt 1



Wählen Sie die Ofenfunktion.

Schritt 2



Drücken Sie wiederholt: 

Schritt 3



Das Display zeigt die Uhrzeit an.
 **START**

Stellen Sie die Startzeit ein.

Schritt 4



Drücken Sie: **OK**.

Schritt 5



Im Display wird Folgendes angezeigt:
--:--
 **STOPP**

Stellen Sie die Endzeit ein.

Schritt 6



Drücken Sie: **OK**.

 Der Countdown des Timers beginnt zu der eingestellten Startzeit.

9. VERWENDUNG DES ZUBEHÖRS

WARNUNG!

Siehe Kapitel Sicherheitshinweise.

9.1 Einsetzen des Zubehörs

Die kleine Einkerbung auf der Oberseite erhöht die Sicherheit. Die Vertiefungen sind

auch Kippsicherungen. Durch den umlaufend erhöhten Rand des Rosts ist das Kochgeschirr gegen Abrutschen vom Rost gesichert.

Kombirost:

Schieben Sie den Rost zwischen die Führungsschienen der Einhängegitter mit den Füßen nach unten zeigend.

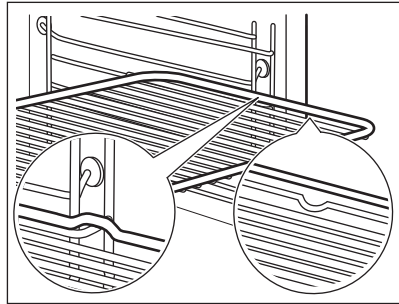
**Backblech / Auflaufpfanne:**

Schieben Sie das Backblech zwischen die Führungsstäbe der Einhängegitter.

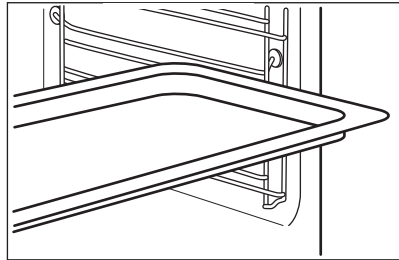

9.2 Temperatursensor

Temperatursensor – misst die Temperatur im Inneren der Speise.

Es gibt zwei Temperatureinstellungen:

Die Backofentemperatur.



Die Backofentemperatur.

Für beste Garergebnisse:

Die Zutaten sollten Raumtemperatur haben.

Verwenden Sie ihn nicht für flüssige Speisen.

Er muss während des Garvorgangs in der Speise bleiben.

9.3 Benutzung: Temperatursensor

Schritt 1 Schalten Sie den Backofen ein.

Schritt 2 Stellen Sie die Ofenfunktion und, falls notwendig, die Temperatur ein.

Schritt 3 Einsetzen: Temperatursensor.

Fleisch, Geflügel und Fisch

Auflauf

Führen Sie die Spitze des Temperatursensor in der Mitte und am dicksten Teil des Fleischstücks oder Fisches ein. Stellen Sie sicher, dass sich mindestens 3/4 des Temperatursensor im Gericht befindet.

Führen Sie die Spitze des Temperatursensor genau in der Mitte des Auflaufs ein. Temperatursensor sollte während des Backens richtig positioniert sein. Verwenden Sie hierzu eine feste Zutat. Verwenden Sie den Rand der Backform zur Unterstützung des Silikongriffs des Temperatursensor. Die Spitze des Temperatursensor darf den Boden einer Backform nicht berühren.

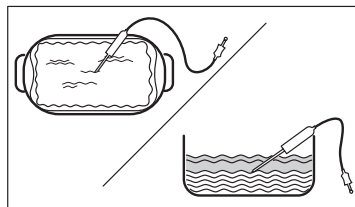
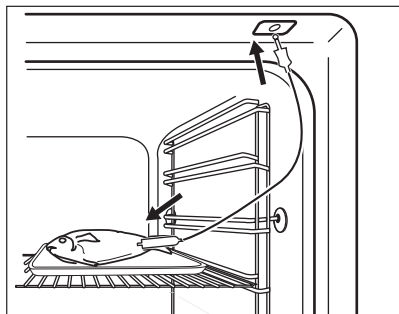

Schritt 4 Stecken Sie den Temperatursensor in die Buchse vorne am Ofen. Das Display zeigt die aktuelle Temperatur an: Temperatursensor.

Schritt 5 Drücken Sie , um die Kerntemperatur des Sensors einzustellen.

Schritt 6 **OK** - Zur Bestätigung drücken.
Wenn die Speise die eingestellte Temperatur erreicht, ertönt ein Signalton. Sie können den Garprozess anhalten oder fortsetzen, um sicherzustellen, dass die Speise durchgegart ist.

Schritt 7 Ziehen Sie den Stecker des Temperatursensor aus der Steckdose und nehmen Sie das Gericht aus dem Ofen.

 **WARNUNG!**

Es besteht das Risiko von Verbrennungen, da der Temperatursensor heiß wird. Seien Sie vorsichtig, wenn Sie den Stecker ziehen und den Sensor aus dem Gargut nehmen.

9.4 Zubehör für das Dampfgaren



Die Zubehörteile für das Dampfgaren sind nicht im Lieferumfang des Backofens enthalten. Wenden Sie sich bitte für weitere Informationen an Ihren Händler vor Ort.

Die Nahrungsmittelaufform für Dampfgarfunktionen

Die Nahrungsmittelaufform besteht aus einer Glasschale (A), einem Deckel (B), einem Dampfstrahlrohr (C), einer Dampfstrahldüse (D) und einem Stahlgrill (E).

Glasschüssel (A)

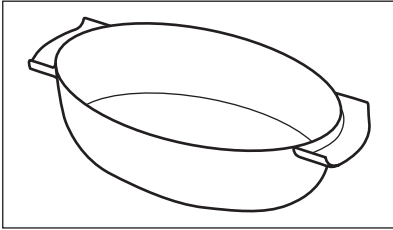

Deckel (B)

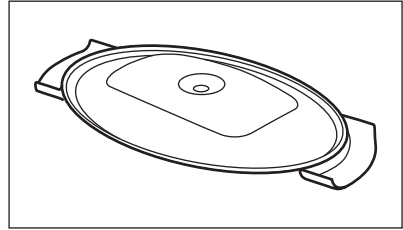

Dampfstrahldüse, Dampfstrahlrohr und Stahlgitter.

Das Dampfstrahlrohr (C) ist für das Dampfgaren vorgesehen, die Dampfstrahldüse (D) für direktes Dampfgaren.

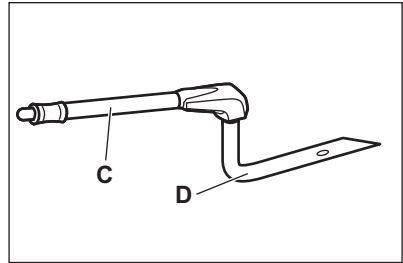

Stahlgitter (E)

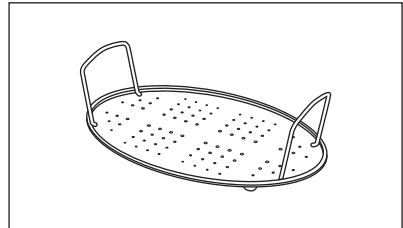

- Stellen Sie die heiße Auflaufform nicht auf kalte oder nasse Oberflächen.
- Geben Sie keine kalten Flüssigkeiten in die Auflaufform, wenn sie heiß ist.
- Verwenden Sie die Auflaufform nicht auf einer heißen Kochfläche.
- Reinigen Sie die Auflaufform nicht mit Scheuermitteln, Scheuerschwämmchen und Scheuerpulvern.

9.5 Dampfgaren in einer Nahrungsmittelaufform

Schritt 1

Geben Sie die Auflaufform auf den Stahlrost und decken Sie sie mit dem Deckel ab. Setzen Sie das Dampfstrahlrohr in die Öffnung im Deckel. Setzen Sie die Auflaufform in die zweite Ein-schubebene von unten ein.

Schritt 2

Schließen Sie das Dampfstrahlrohr an den Dampfeinlass an.

Schritt 3 Stellen Sie den Backofen für die Dampfgarfunktion ein.

9.6 Direktdampfgaren

Setzen Sie die Auflaufform auf den Stahlrost. Geben Sie etwas Wasser hinzu. Verwenden Sie den Deckel nicht.

WARNUNG!

Die Dampfstrahldüse kann beim Betrieb des Backofens heiß sein. Tragen Sie stets Ofenhandschuhe. Entfernen Sie die Dampfstrahldüse aus dem Backofen, wenn Sie keine Dampffunktion verwenden.

Schritt 1 Dampfstrahldüse mit Dampfstrahlrohr verbinden. Verbinden Sie das Dampfstrahlrohr mit dem Dampfeinlass.

Schritt 2 Setzen Sie die Auflaufform in die erste oder zweite Einschubebene von unten ein. Vergewissern Sie sich, dass das Dampfstrahlrohr nicht verstopft ist. Halten Sie die Dampfstrahldüse vom Heizelement fern.

Schritt 3 Stellen Sie den Backofen für die Dampfgarfunktion ein.

Wenn Sie Speisen wie Hähnchen, Ente, Pute oder große Fische garen, stecken Sie die Dampfstrahldüse in die Speise.

10. ZUSATZFUNKTIONEN

10.1 Verriegelung

Diese Funktion verhindert ein versehentliches Verstellen der Gerätefunktion.

Einschalten, wenn das Gerät in Betrieb ist – das eingestellte Garen wird fortgesetzt und das Bedienfeld ist verriegelt.

Schalten Sie sie ein, wenn das Gerät ausgeschaltet ist – sie kann nicht eingeschaltet werden, denn das Bedienfeld ist verriegelt.





 **OK** – gedrückt halten, um die Funktion einzuschalten. Ein Signal ertönt.

 **OK** – gedrückt halten, um sie auszuschalten.

 3 x  – blinkt, wenn die Verriegelung eingeschaltet ist.

10.2 Automatische Abschaltung

Aus Sicherheitsgründen schaltet sich das Gerät nach einiger Zeit aus, wenn eine Ofenfunktion eingeschaltet ist und Sie die Einstellungen nicht ändern.

 (°C)	 (Std.)
30 - 115	12.5
120 - 195	8.5
200 - 245	5.5



(°C)

250 - max.



(Std.)

3

Die Abschaltautomatik funktioniert nicht mit den Funktionen: Backofenbeleuchtung, Temperatursensor, Zeitvorwahl.

10.3 Kühlgebläse

Wenn das Gerät in Betrieb ist, schaltet sich das Kühlgebläse automatisch ein, um die Oberflächen des Geräts kühl zu halten. Nach dem Abschalten des Geräts kann das Kühlgebläse weiterlaufen, bis das Gerät abgekühlt ist.

11. TIPPS UND HINWEISE

11.1 Garempfehlungen







Die Temperaturen und Garzeiten in den Tabellen sind nur Richtwerte. Sie hängen von den Rezepten sowie der Qualität und Menge der verwendeten Zutaten ab.





Ihr Gerät backt oder brät unter Umständen anders als Ihr früheres Gerät. Die Hinweise unten enthalten die empfohlenen Einstellungen für Temperatur, Gardauer und Einschubebene für die einzelnen Speisen.

Finden Sie für ein bestimmtes Rezept keine konkreten Angaben, orientieren Sie sich an einem ähnlichem Rezept.

11.2 Feuchte Umluft

Beachten Sie für beste Ergebnisse die unten in der Tabelle aufgeführten Empfehlungen.

		 (°C)		 (Min.)
Brötchen, süß, 16 Stück	Backblech oder tiefes Blech	180	2	20 - 30
Brötchen, 9 Stück	Backblech oder tiefes Blech	180	2	30 - 40
Pizza, gefroren, 0,35 kg	Kombirost	220	2	10 - 15
Biskuitrolle	Backblech oder tiefes Blech	170	2	25 - 35
Brownie	Backblech oder tiefes Blech	175	3	25 - 30
Soufflé, 6 Stück	Keramikförmchen auf Kombirost	200	3	25 - 30
Biskuitboden	Biskuitform auf Kombirost	180	2	15 - 25
Englischer Sandwichkuchen à la Victoria	Backform auf Kombirost	170	2	40 - 50
Fisch, pochirt, 0,3 kg	Backblech oder tiefes Blech	180	3	20 - 25
Fisch, ganz, 0,2 kg	Backblech oder tiefes Blech	180	3	25 - 35

		 (°C)		 (Min.)
Fischfilet, 0,3 kg	Pizzapfanne auf Kombirost	180	3	25 - 30
Fleisch, pochiert, 0,25 kg	Backblech oder tiefes Blech	200	3	35 - 45
Schaschlik, 0,5 kg	Backblech oder tiefes Blech	200	3	25 - 30
Plätzchen, 16 Stück	Backblech oder tiefes Blech	180	2	20 - 30
Makronen, 24 Stück	Backblech oder tiefes Blech	180	2	25 - 35
Muffins, 12 Stück	Backblech oder tiefes Blech	170	2	30 - 40
Kleingebäck, pikant, 20 Stück	Backblech oder tiefes Blech	180	2	25 - 30
Mürbeteigplätzchen, 20 Stück	Backblech oder tiefes Blech	150	2	25 - 35
Törtchen, 8 Stück	Backblech oder tiefes Blech	170	2	20 - 30
Gemüse, pochiert, 0,4 kg	Backblech oder tiefes Blech	180	3	35 - 45
Vegetarisches Omelett	Pizzapfanne auf Kombirost	200	3	25 - 30
Mediterranes Gemüse, 0,7 kg	Backblech oder tiefes Blech	180	4	25 - 30

11.3 Feuchte Umluft - Empfohlenes Zubehör

Verwenden Sie die dunklen und nicht reflektierenden Formen und Behälter. Sie haben eine bessere Wärmeabsorption als helle Farbe und reflektierende Schüsseln.



Pizzapfanne

Dunkel, nicht reflektierend
28 cm Durchmesser

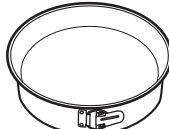

Backform

Dunkel, nicht reflektierend
26 cm Durchmesser



Förmchen

Keramikform
8 cm Durchmesser,
5 cm Höhe









Tortenbodenform

Dunkel, nicht reflektierend
28 cm Durchmesser

11.4 Gartabellen für Prüfinstitute

Informationen für Prüfinstitute

Tests gemäß IEC 60350-1.

				 (°C)	 (Min)	
Törtchen, 20 pro Blech	Ober-/Unterhitze	Backblech	3	170	20 - 35	-
Törtchen, 20 pro Blech	Heißluft	Backblech	3	150 - 160	20 - 35	-
Törtchen, 20 pro Blech	Heißluft	Backblech	2 und 4	150 - 160	20 - 35	-
Apfelkuchen, 2 Formen à Ø 20 cm	Ober-/Unterhitze	Kombirost	2	180	70 - 90	-
Apfelkuchen, 2 Formen à Ø 20 cm	Heißluft	Kombirost	2	160	70 - 90	-
Fettfreier Biskuit, Kuchenform Ø 26 cm	Ober-/Unterhitze	Kombirost	2	170	40 - 50	Backofen für 10 Min aufheizen.
Fettfreier Biskuit, Kuchenform Ø 26 cm	Heißluft	Kombirost	2	160	40 - 50	Backofen für 10 Min aufheizen.
Fettfreier Biskuit, Kuchenform Ø 26 cm	Heißluft	Kombirost	2 und 4	160	40 - 60	Backofen für 10 Min aufheizen.
Mürbeteiggebäck	Heißluft	Backblech	3	140 - 150	20 - 40	-
Mürbeteiggebäck	Heißluft	Backblech	2 und 4	140 - 150	25 - 45	-
Mürbeteiggebäck	Ober-/Unterhitze	Backblech	3	140 - 150	25 - 45	-
Toast, 4 - 6 Stück	Grill	Kombirost	4	Max.	1 - 5	Backofen für 10 Min aufheizen.
Hamburger aus Rindfleisch, 6 Stück, 0,6 kg	Grill	Kombirost, Fettpfanne	4	Max.	20 - 30	Kombirost in die vierte und Fettpfanne in die dritte Einschubebene des Backofens einschieben. Wenden Sie das Gericht nach der Hälfte der Gardauer. Backofen für 10 Min aufheizen.

12. REINIGUNG UND PFLEGE

WARNUNG!

Siehe Kapitel Sicherheitshinweise.

12.1 Hinweise zur Reinigung



Reinigungsmittel

Reinigen Sie die Vorderseite des Geräts nur mit einem Mikrofasertuch mit warmem Wasser und einem milden Reinigungsmittel.

Reinigen Sie die Metalloberflächen mit einer geeigneten Reinigungslösung.

Reinigen Sie Flecken mit einem milden Reinigungsmittel.



Täglicher Gebrauch

Reinigen Sie den Garraum nach jedem Gebrauch. Fettansammlungen oder andere Speisereste könnten einen Brand verursachen.

Es kann sich Feuchtigkeit im Gerät oder an den Glasscheiben der Tür niederschlagen. Um die Kondensation zu reduzieren, schalten Sie das Gerät immer 10 Minuten vor dem Garen ein. Lassen Sie die Speisen nicht länger als 20 Minuten im Gerät stehen. Trocknen Sie den Garraum nach jedem Gebrauch nur mit einem Mikrofasertuch ab.



Zubehör

Reinigen Sie alle Zubehörteile nach jedem Gebrauch und lassen Sie sie trocknen. Verwenden Sie nur ein Mikrofasertuch mit warmem Wasser und einem milden Reinigungsmittel. Reinigen Sie die Zubehörteile nicht im Geschirrspüler.

Reinigen Sie das Zubehör mit Antihafbeschichtung nicht mit Scheuermitteln oder scharfkantigen Gegenständen.

12.2 Entfernen: Einhängegitter

Entfernen Sie Eihängegitter zur Reinigung des Backofens.

Schritt 1 Schalten Sie den Backofen aus und warten Sie, bis er abgekühlt ist.

Schritt 2 Ziehen Sie das Eihängegitter vorne von der Seitenwand weg.

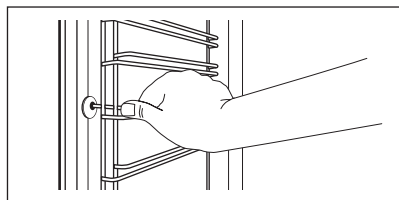

Schritt 3 Ziehen Sie das Einhängegitter hinten von der Seitenwand weg und nehmen Sie es heraus.

Schritt 4 Setzen Sie die Einhängegitter in umgekehrter Reihenfolge ein.

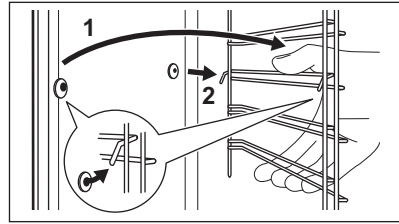

12.3 Benutzung: Pyrolytische Reinigung

Reinigen Sie den Backofen mit Pyrolytische Reinigung.

⚠️ WARNUNG!

Es besteht das Risiko von Verbrennungen.

⚠️ VORSICHT!

Befinden sich weitere Geräte in demselben Küchenmöbel, verwenden Sie diese nicht während dieser Funktion. Andernfalls kann der Backofen beschädigt werden.

Vor dem Pyrolytische Reinigung:

Schalten Sie den Backofen aus und warten Sie, bis er abgekühlt ist.

Entfernen Sie alle Zubehörteile aus dem Backofen.

Reinigen Sie den Backofenboden und die innere Türglasscheibe mit warmem Wasser, einem weichen Tuch und einem milden Reinigungsmittel.

Pyrolytische Reinigung

Schritt 1

Menü eingeben: Reinigung $m /$.

Option	Dauer
C1 - Leichte Reinigung	1 h 30 min
C2 - Normale Reinigung	2 h
C3 - Gründliche Reinigung	2 h 30 min

Schritt 2

OK - drücken, um das Reinigungsprogramm auszuwählen.

Schritt 3

OK - Drücken, um die Reinigung zu starten.

Schritt 4

Drehen Sie nach der Reinigung den Knopf für die Backofenfunktionen in die Aus-Position.

ⓘ Beim Start der Reinigung wird die Backofentür verriegelt und die Lampe ausgeschaltet. Bis die Tür entriegelt wird, zeigt das Display Folgendes an: .

Nach Abschluss der Reinigung:

Schalten Sie den Backofen aus und warten Sie, bis er abgekühlt ist.

Reinigen Sie den Garraum mit einem weichen Tuch.

Entfernen Sie die Rückstände vom Garraumboden.

12.4 Erinnerungsfunktion Reinigen

Der Backofen erinnert Sie daran, wann er mit der pyrolytischen Reinigung gereinigt werden muss.

 blinkt 5 Sekunden nach jedem Kochvorgang im Display. Zum Ausschalten der Erinnerung geben Sie die Menü ein und wählen Sie Einstellungen, Erinnerungsfunktion Reinigen.

12.5 Reinigung: Wassertank





- Schritt 1** Schalten Sie den Backofen aus.
- Schritt 2** Setzen Sie eine Auflauffanne unter dem Dampfeinlass ein.
- Schritt 3** Füllen Sie Wasser in den Wassertank: 850 ml. Zitronensäure hinzugeben: 5 Teelöffel. Warten Sie 60 Min.
- Schritt 4** Schalten Sie dann den Ofen ein und stellen Sie die Funktion ein: Feuchtigkeit niedrig. Stellen Sie die Temperatur auf 230 °C. Schalten Sie den Backofen nach 25 Min. aus und warten Sie, bis er abgekühlt ist.
- Schritt 5** Schalten Sie dann den Ofen ein und stellen Sie die Funktion ein: Feuchtigkeit niedrig. Stellen Sie die Temperatur auf 130 bis 230 °C. Schalten Sie den Backofen nach 10 Min. aus und warten Sie, bis er abgekühlt ist.

 Leeren Sie den Wassertank nach dem Dampfgaren, um Kalkrückstände zu verhindern.

Nach Abschluss der Reinigung:

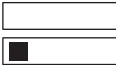
Schalten Sie den Backofen aus. Leeren Sie den Wassertank. Siehe Kapitel Täglicher Gebrauch, „Entleeren des Wassertanks“. Spülen Sie den Wassertank aus und reinigen Sie die restlichen Kalkrückstände mit einem weichen Tuch. Reinigen Sie das Ablaufrohr mit warmem Wasser und einem milden Spülmittel.

Die Tabelle unten zeigt den Wasserhärtebereich (dH) mit dem zugehörigen Kalkgehalt und die Qualität des Wassers. Übersteigt die Wasserhärte 4, füllen Sie den Wassertank mit abgefülltem Wasser.

Wasserhärte		Teststreifen	Kalkgehalt (mg/l)	Wassereinstufung	Reinigen Sie den Wassertank alle
Ebene	dH				
1	0 - 7		0 - 50	weich	75 Zyklen - 2,5 Monate
2	8 - 14		51 - 100	mittelhart	50 Zyklen - 2 Monate
3	15 - 21		101 - 150	hart	40 Zyklen - 1,5 Monate
4	22 - 28		über 151	sehr hart	30 Zyklen - 1 Monat

12.6 Aus- und Einbau: Tür

Die Backofentür hat drei Glasscheiben. Sie können die Backofentür und die internen Glasscheiben entfernen, um sie zu reinigen. Lesen Sie die gesamte Anleitung „Aus- und Einbauen der Tür“, bevor Sie die Glasscheiben entfernen.

VORSICHT!

Verwenden Sie den Backofen nicht ohne die Glasscheiben.

- Schritt 1** Öffnen Sie die Backofentür vollständig und halten Sie beide Scharniere fest.

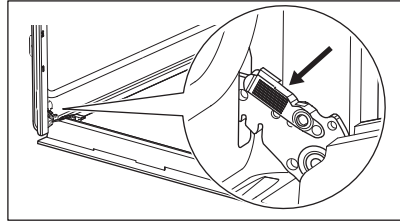

- Schritt 2** Heben und ziehen Sie die Verriegelungen an, bis sie einrasten.

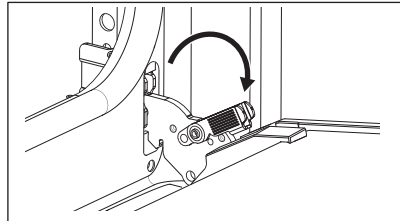

- Schritt 3** Schließen Sie die Backofentür halb bis zur ersten Öffnungsstellung. Anschließend heben und ziehen Sie die Tür aus der Aufnahme heraus.

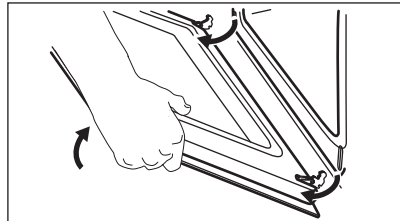

- Schritt 4** Legen Sie die Tür auf einer stabilen Oberfläche auf ein weiches Tuch.

- Schritt 5** Fassen Sie die Türabdeckung (B) an der Oberkante der Tür an beiden Seiten an. Drücken Sie sie nach innen, um den Klippverschluss zu lösen.

- Schritt 6** Ziehen Sie die Türabdeckung nach vorn, um sie abzunehmen.

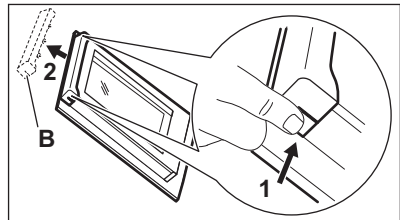

Schritt 7 Halten Sie die Glasscheiben der Tür an der Oberkante fest und ziehen Sie sie vorsichtig einzeln heraus. Beginnen Sie mit der oberen Glasscheibe. Achten Sie darauf, dass die Glasscheiben vollständig aus den Halterungen gezogen werden.

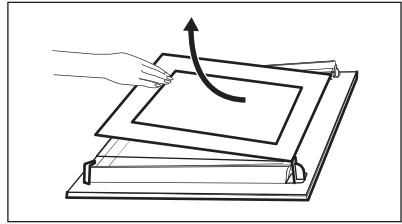

Schritt 8 Reinigen Sie die Glasscheiben mit Wasser und Spülmittel. Trocknen Sie die Glasscheiben sorgfältig. Reinigen Sie die Glasscheiben nicht im Geschirrspüler.

Schritt 9 Setzen Sie nach der Reinigung die Glasscheiben und die Backofentür ein.

Wenn die Tür korrekt installiert ist, hören Sie beim Schließen der Verriegelungen ein Klicken.

Achten Sie beim Wiedereinsetzen der Glasscheiben (A und B) auf die richtige Reihenfolge. Überprüfen Sie das Symbol / den Aufdruck auf der Seite der Glasscheibe. Jede Glasscheibe sieht anders aus, um den Aus- und Einbau zu erleichtern. Bei korrektem Einbau macht die Türabdeckung ein Klickgeräusch. Stellen Sie sicher, dass Sie die mittlere Glasplatte korrekt in der Aufnahme installieren.

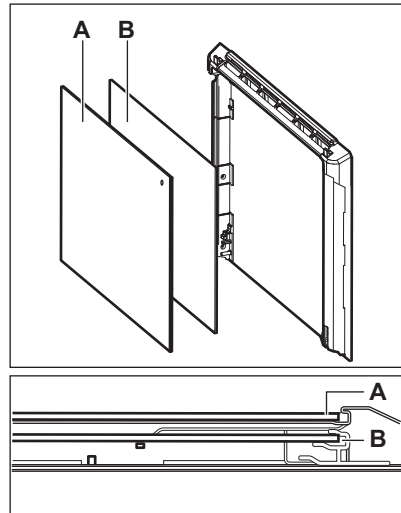

12.7 Austausch: Lampe

WARNUNG!

Stromschlaggefahr.
Die Lampe kann heiß sein.

Halten Sie die Halogenlampe stets mit einem Tuch, um zu verhindern, dass Fettrückstände auf der Lampe einbrennen.

Bevor Sie die Lampe austauschen:

Schritt 1

Schalten Sie den Backofen aus.
Warten Sie, bis der Ofen kalt ist.

Schritt 2

Trennen Sie den Ofen von der Netzversorgung.

Schritt 3

Breiten Sie ein Tuch auf dem Garraumboden aus.

Hintere Lampe

Schritt 1	Drehen Sie die Glasabdeckung und nehmen Sie sie ab.
Schritt 2	Reinigen Sie die Glasabdeckung.
Schritt 3	Ersetzen Sie die Lampe durch eine geeignete, bis 300 °C hitzebeständige Lampe.
Schritt 4	Bringen Sie die Glasabdeckung an.

13. FEHLERSUCHE



WARNUNG!

Siehe Kapitel Sicherheitshinweise.

13.1 Was zu tun ist, wenn ...

In allen Fällen, die nicht in dieser Tabelle aufgeführt sind, wenden Sie sich bitte an einen autorisierten Kundendienst.

Das Gerät schaltet sich nicht ein oder heizt nicht auf	
Störung	Prüfen Sie, ob Folgendes zutrifft ...
Das Gerät lässt sich nicht einschalten oder bedienen.	Das Gerät ist ordnungsgemäß an die Stromversorgung angeschlossen.
Das Gerät erwärmt sich nicht.	Die ist Abschaltautomatik ausgeschaltet.
Das Gerät erwärmt sich nicht.	Die Gerätetür ist geschlossen.
Das Gerät erwärmt sich nicht.	Die Sicherung ist nicht durchgebrannt.
Das Gerät erwärmt sich nicht.	Die Verriegelung ist nicht verschlossen.
Komponenten	
Störung	Prüfen Sie, ob Folgendes zutrifft ...
Die Lampe ist ausgeschaltet.	Feuchte Umluft - ist eingeschaltet.
Die Lampe funktioniert nicht.	Die Lampe ist durchgebrannt.
Der Temperatursensor funktioniert nicht.	Der Stecker des Temperatursensor ist vollständig in die Buchse eingesteckt.
Fehlercodes	
Im Display erscheint ...	Prüfen Sie, ob Folgendes zutrifft ...
Err C2	Sie haben den Temperatursensor Stecker aus der Buchse entfernt.
Err C3	Die Gerätetür ist geschlossen oder die Türverriegelung ist nicht beschädigt.
Err F102	Die Gerätetür ist geschlossen.

Fehlercodes	
Err F102	Die Türverriegelung nicht defekt ist.
00:00	Es gab einen Stromausfall. Stellen Sie die Uhrzeit ein.
<p>Wenn das Display einen Fehlercode anzeigt, der nicht in dieser Tabelle enthalten ist, schalten Sie die Haussicherung aus und wieder ein, um das Gerät neu zu starten. Wenn der Fehlercode erneut angezeigt wird, wenden Sie sich an einen autorisierten Kundendienst.</p>	
Reinigung	
Störung	Prüfen Sie, ob Folgendes zutrifft ...
Im Garraum des Geräts befindet sich Wasser.	Es ist nicht zu viel Wasser im Wassertank.
 - Anzeige leuchtet nicht.	Es ist genug Wasser im Wassertank. Wenn Wasser in das Gerät eindringt und die Anzeige immer noch nicht aufleuchtet, wenden Sie sich an den autorisierten Kundendienst.
 - Anzeige leuchtet.	Es ist nicht genug Wasser im Wassertank. Wenn der Tank voll ist und die Anzeige immer noch leuchtet, wenden Sie sich an den autorisierten Kundendienst.
Die Funktion Dampfgaren wird nicht ausgeführt.	Es sind keine Kalkrückstände in der Dampfeinlassöffnung vorhanden.
Die Funktion Dampfgaren wird nicht ausgeführt.	Wasser ist im Wassertank.
Das Entleeren des Wassertanks dauert länger als drei Minuten, oder es tritt Wasser aus der Dampfeinlassöffnung aus.	Es sind keine Kalkrückstände in der Dampfeinlassöffnung vorhanden. Reinigen Sie den Wassertank.

13.2 Service-Daten

Wenn Sie das Problem nicht selbst lösen können, wenden Sie sich an Ihren Händler oder einen autorisierten Kundendienst.

Die vom Kundendienst benötigten Daten finden Sie auf dem Typenschild. Das Typenschild befindet sich am vorderen Rahmen des Garraums des Geräts. Entfernen Sie das Typenschild nicht vom Garraum.

Wir empfehlen Ihnen, die Daten hier zu notieren:	
Modell (MOD.):
Produktnummer (PNC)
Seriennummer (S.N.)

14. ENERGIEEFFIZIENZ

14.1 Produktinformation und Produktinformationsblatt gemäß den EU-Verordnungen zu Umweltdesign und Energiekennzeichnung

Name des Lieferanten	AEG
----------------------	-----

Modellbezeichnung	BSB578271M 949494867 BSE578271M 949494865 BSS578271M 949494866	
Energieeffizienzindex	81.2	
Energieeffizienzklasse	A+	
Energieverbrauch mit einer Standardbeladung, konventioneller Modus	0.93kWh/Programm	
Energieverbrauch mit einer Standardbeladung, Umluft-Modus	0.69kWh/Programm	
Anzahl der Garräume	1	
Wärmequelle	Strom	
Volumen	72l	
Art des Backofens	Eingebauter Backofen	
Masse	BSB578271M	32.7kg
	BSE578271M	32.7kg
	BSS578271M	32.7kg

IEC/EN 60350-1 – Elektrische Kochgeräte für den Hausgebrauch – Teil 1: Herde, Backöfen, Dampföfen und Grills – Methoden zur Leistungsmessung.

14.2 Energiesparen



Das Gerät verfügt über Funktionen, mit deren Hilfe Sie beim täglichen Kochen Energie sparen können.

Stellen Sie sicher, dass die Gerätetür geschlossen ist, wenn das Gerät in Betrieb ist. Die Gerätetür darf während des Garvorgangs nicht zu oft geöffnet werden. Halten Sie die Türdichtung sauber und stellen Sie sicher, dass sie sich fest in der richtigen Position befindet.

Verwenden Sie Kochgeschirr aus Metall, um mehr Energie zu sparen.

Heizen Sie, wenn möglich, das Gerät vor dem Garvorgang nicht vor.

Wenn Sie mehrere Speisen gleichzeitig zubereiten, halten Sie die Unterbrechungen beim Backen so kurz wie möglich.

Garen mit Heißluft

Nutzen Sie, wenn möglich, die Garfunktionen mit Heißluft, um Energie zu sparen.

Restwärme

Ventilator und Lampe funktionieren weiter. Sobald Sie das Gerät ausschalten, wird im Display die Restwärme angezeigt. Die Restwärme kann zum Warmhalten von Speisen genutzt werden.

Beträgt die Garzeit mehr als 30 Minuten, reduzieren Sie die Gerätetemperatur mindestens 3 - 10 Min. vor Ablauf des Garvorgangs. Durch die Restwärme im Gerät wird der Garvorgang fortgesetzt.

Nutzen Sie die Restwärme, um andere Speisen aufzuwärmen.

Warmhalten von Speisen

Wählen Sie die niedrigste Temperatureinstellung, wenn Sie die Restwärme zum Warmhalten von Speisen nutzen möchten. Die Restwärmeanzeige oder Temperatur werden auf dem Display angezeigt.

Garen bei ausgeschalteter Backofenbeleuchtung

Schalten Sie die Lampe während des Garvorgangs aus. Schalten Sie sie nur ein, wenn Sie sie benötigen.

Feuchte Umluft







Diese Funktion soll während des Garvorgangs Energie sparen.

Bei Verwendung dieser Funktion schaltet sich die Lampe automatisch nach 30 Sekunden

aus. Sie können die Lampe wieder einschalten, aber dadurch werden die erwarteten Energieeinsparungen reduziert.

15. MENÜSTRUKTUR

15.1 Menü

Schritt 1	Schritt 2	Schritt 3	Schritt 4	Schritt 5
				
 - Wählen Sie, um die Menü einzugeben.	Wählen Sie die Option aus der Menü Struktur aus und drücken Sie OK .	Wählen Sie die Einstellung.	OK - drücken, um die Einstellung zu bestätigen.	Stellen Sie den Wert ein und drücken Sie OK .

Drehen Sie den Knopf für die Ofenfunktionen in die Aus-Position, um Menü zu verlassen.

Menü Struktur

Koch-Assistent 

Reinigung 

Einstellungen 

Einstellungen

01	Uhrzeit	Ändern	02	Helligkeit	1 - 5
03	Tastentöne	1 - Signalton 2 - Klicken 3 - Ton aus	04	Lautstärke	1 - 4
05	Temperatursensor Aktion	1 - Alarm und Stopp 2 - Alarm	06	Uptimer	Ein / Aus
07	Backofenbeleuchtung	Ein / Aus	08	Schnellaufheizung	Ein / Aus
09	Erinnerungsfunktion Reinigen	Ein / Aus	10	Wi-Fi	Ein / Aus
11	Automatischer Fernbetrieb	Ein / Aus	12	Netzwerk ignorieren	Ja / Nein
13	DEMO	Aktivierungscod e: 2468	14	Softwareversion	Prüfen
15	Gerät auf Werkseinstellungen zurücksetzen	Ja / Nein			

16. UMWELTTIPPS

Recyceln Sie Materialien mit dem Symbol .
Entsorgen Sie die Verpackung in den entsprechenden Recyclingbehältern.
Recyceln Sie zum Umwelt- und Gesundheitsschutz elektrische und elektronische Geräte. Entsorgen Sie Geräte

mit diesem Symbol  nicht mit dem Hausmüll. Bringen Sie das Gerät zu Ihrer örtlichen Sammelstelle oder wenden Sie sich an Ihr Gemeindeamt.

Benvenuto in AEG! Grazie per aver scelto di acquistare questo prodotto.



Nel nostro intento di essere sostenibili stiamo riducendo le risorse cartacee e forniamo manuali d'uso completi online. È possibile accedere al manuale d'uso completo all'indirizzo aeg.com/manuals



Ricevere consigli per l'uso, scaricare i nostri opuscoli, eliminare eventuali anomalie, ottenere informazioni sull'assistenza e la riparazione su: aeg.com/support



Per ulteriori ricette, suggerimenti, indicazioni per la risoluzione dei problemi scaricare l'app **My AEG Kitchen**.



Con riserva di modifiche.

INDICE

1. INFORMAZIONI DI SICUREZZA.....	113
2. ISTRUZIONI DI SICUREZZA.....	115
3. INSTALLAZIONE.....	118
4. DESCRIZIONE DEL PRODOTTO.....	120
5. PANNELLO DEI COMANDI.....	120
6. PRIMA DEL PRIMO UTILIZZO.....	121
7. UTILIZZO QUOTIDIANO.....	123
8. FUNZIONI DEL TIMER.....	128
9. UTILIZZO DEGLI ACCESSORI.....	130
10. FUNZIONI AGGIUNTIVE.....	134
11. CONSIGLI E SUGGERIMENTI UTILI.....	135
12. PULIZIA E CURA.....	138
13. RISOLUZIONE DEI PROBLEMI.....	143
14. EFFICIENZA ENERGETICA.....	145
15. STRUTTURA DEL MENU.....	146
16. CONSIDERAZIONI SULL'AMBIENTE.....	147



1. ⚠️ INFORMAZIONI DI SICUREZZA

Leggere attentamente le istruzioni fornite prima di installare e utilizzare l'apparecchiatura. I produttori non sono responsabili di eventuali lesioni o danni derivanti da un'installazione o un uso scorretti. Conservare sempre le istruzioni in un luogo sicuro e accessibile per poterle consultare in futuro.

1.1 Sicurezza di bambini e persone vulnerabili

- Quest'apparecchiatura può essere usata da bambini a partire da 8 anni di età e da adulti con capacità fisiche, sensoriali o mentali limitate o con scarsa esperienza e conoscenza sull'uso dell'apparecchiatura, solamente se sorvegliati o se istruiti relativamente all'utilizzo in sicurezza dell'apparecchiatura e se hanno compreso i rischi coinvolti. I bambini che hanno meno di 8 anni e le persone con disabilità diffuse e complesse vanno tenuti lontani dall'elettrodomestico, a meno che non vi sia una supervisione continua.
- I bambini devono essere sorvegliati per assicurarsi che non giochino con l'apparecchiatura e i dispositivi mobili con My AEG Kitchen .
- Tenere gli imballaggi lontano dai bambini e smaltirli in modo adeguato.
- **AVVERTENZA:** L'elettrodomestico e le parti accessibili si riscaldano molto durante l'uso. Tenere i bambini e gli animali domestici lontani dall'apparecchiatura durante l'uso e durante il raffreddamento.
- Se l'elettrodomestico ha un dispositivo di sicurezza per i bambini sarà opportuno attivarlo.
- I bambini non devono eseguire interventi di pulizia e manutenzione sull'elettrodomestico senza essere supervisionati.

1.2 Avvertenze di sicurezza generali

- L'apparecchiatura è destinata solo alla cottura.

- Quest'apparecchiatura è progettata per un uso domestico singolo in un ambiente interno.
- Quest'apparecchiatura può essere utilizzata in uffici, camere d'albergo, camere di bed & breakfast, alloggi in agriturismi e altre sistemazioni simili in cui tale utilizzo non superi i livelli di utilizzo domestico (medi).
- L'installazione dell'apparecchiatura e la sostituzione dei cavideve essere effettuata unicamente da personale qualificato.
- Non utilizzare l'apparecchiatura prima di installarla nella struttura a incasso.
- Prima di ogni operazione di manutenzione, scollegare l'apparecchiatura dall'alimentazione elettrica.
- Se il cavo di alimentazione è danneggiato, deve essere sostituito dal produttore, da un centro di assistenza tecnica autorizzato o da una persona qualificata per evitare situazioni di pericolo elettrico.
- **AVVERTENZA:** Assicurarsi che l'elettrodomestico sia spento prima di sostituire la lampadina per evitare la possibilità di scosse elettriche.
- **AVVERTENZA:** L'elettrodomestico e le parti accessibili si riscaldano molto durante l'uso. Prestare attenzione a non toccare le resistenze o la superficie della cavità dell'apparecchiatura.
- Utilizzare sempre guanti da forno per rimuovere o inserire accessori o pirofile.
- Usare esclusivamente la termosonda (sensore temperatura al centro) consigliata per questa apparecchiatura.
- Per rimuovere i supporti del ripiano, tirare prima la parte anteriore del supporto del ripiano e poi l'estremità posteriore lontano dalle pareti laterali. Installare i supporti ripiani seguendo al contrario la procedura indicata.
- Non utilizzare vaporelle per pulire l'elettrodomestico.
- Non utilizzare detergenti abrasivi o raschietti di metallo per pulire il vetro dello sportello per non rigare la superficie e causare la rottura del vetro.

- Prima della pulizia per pirolisi rimuovere gli accessori e i depositi/le fuoriuscite eccessivi dalla cavità dell'apparecchiatura.

2. ISTRUZIONI DI SICUREZZA

2.1 Installazione

AVVERTENZA!

L'installazione dell'apparecchiatura deve essere eseguita da personale qualificato.

- Rimuovere tutti i materiali di imballaggio.
- Non installare o utilizzare l'apparecchiatura se è danneggiata.
- Attenersi alle istruzioni fornite insieme all'apparecchiatura.
- Prestare sempre attenzione in fase di spostamento dell'apparecchiatura, dato che è pesante. Usare sempre i guanti di sicurezza e le calzature adeguate.
- Non tirare l'apparecchiatura per la maniglia.
- Installare l'apparecchiatura in un luogo sicuro e idoneo che soddisfi i requisiti di installazione.
- È necessario rispettare la distanza minima dalle altre apparecchiature.
- Prima di montare l'apparecchiatura controllare che la porta dell'apparecchio si apra senza limitazioni.
- L'apparecchiatura è dotata di un sistema di raffreddamento elettrico. Quest'ultimo funziona a corrente elettrica.

Altezza minima del mobiletto (mobiletto sotto all'altezza minima del piano di lavoro)	590 (600) mm
---	--------------

Larghezza del mobiletto	560 mm
-------------------------	--------

Profondità del mobiletto	550 (550) mm
--------------------------	--------------

Altezza della parte anteriore dell'apparecchiatura	594 mm
--	--------

Altezza della parte posteriore dell'apparecchiatura	576 mm
---	--------

Larghezza della parte anteriore dell'apparecchiatura	595 mm
--	--------

Larghezza della parte posteriore dell'apparecchiatura	559 mm
---	--------

Profondità dell'apparecchiatura	569 mm
---------------------------------	--------

Profondità di incasso dell'apparecchiatura	548 mm
--	--------

Profondità con porta aperta	1022 mm
-----------------------------	---------

Dimensioni minime dell'apertura di ventilazione. Apertura collocata sul lato posteriore inferiore	560x20 mm
---	-----------

Lunghezza del cavo di alimentazione. Il cavo è collocato nell'angolo destro del lato posteriore	1500 mm
---	---------

Viti di montaggio	4x25 mm
-------------------	---------

2.2 Collegamento elettrico

AVVERTENZA!

Rischio di incendio e scossa elettrica.

- Tutti i collegamenti elettrici devono essere realizzati da un elettricista qualificato.
- L'apparecchiatura deve disporre di una messa a terra.
- Verificare che i parametri sulla targhetta siano compatibili con le indicazioni elettriche dell'alimentazione.
- Utilizzare sempre una presa elettrica con contatto di protezione correttamente installata.
- Non utilizzare prese multiple e prolunghe.
- Accertarsi di non danneggiare la spina e il cavo. Qualora il cavo elettrico debba essere sostituito, l'intervento dovrà essere effettuato dal nostro Centro di Assistenza autorizzato.
- Evitare che i cavi entrino a contatto o si trovino vicino alla porta dell'apparecchiatura o sulla nicchia sotto

all'apparecchiatura, in particolare quando il dispositivo è in funzione o la porta è calda.

- I dispositivi di protezione da scosse elettriche devono essere fissati in modo tale da non poter essere disattivati senza l'uso di attrezzi.
- Inserire la spina di alimentazione nella presa solo al termine dell'installazione. Verificare che la spina di alimentazione rimanga accessibile dopo l'installazione.
- Nel caso in cui la spina di corrente sia allentata, non collegarla alla presa.
- Non tirare il cavo di alimentazione per scollegare l'apparecchiatura. Tirare sempre dalla spina.
- Servirsi unicamente di dispositivi di isolamento adeguati: interruttori automatici, fusibili (quelli a tappo devono essere rimossi dal portafusibile), sganciatori per correnti di guasto a terra e relè.
- L'impianto elettrico deve essere dotato di un dispositivo di isolamento che consenta di scollegare l'apparecchiatura dalla presa di corrente a tutti i poli. Il dispositivo di isolamento deve avere una larghezza dell'apertura di contatto non inferiore ai 3 mm.
- Chiudere completamente la porta dell'apparecchiatura prima di collegare spina alla presa elettrica.
- La dotazione standard dell'apparecchiatura al momento della fornitura prevede una spina e un cavo di rete.

Tipi di cavi disponibili per l'installazione o la sostituzione per l'Europa:

H07 RN-F, H05 RN-F, H05 RRF, H05 VV-F, H05 V2V2-F (T90), H05 BB-F

Per la sezione del cavo fare riferimento alla potenza totale sulla targhetta dei dati. È anche possibile consultare la tabella:

Potenza totale (W)	Sezione del cavo (mm ²)
massimo 1.380	3x0.75
massimo 2.300	3x1

Potenza totale (W)	Sezione del cavo (mm ²)
massimo 3.680	3x1.5

Il cavo di terra (cavo verde/giallo) deve essere 2 cm più lungo rispetto al cavo di fase marrone e a quello neutro blu.

2.3 Utilizzo:

⚠ AVVERTENZA!

Rischio di lesioni, ustioni, scosse elettriche o esplosioni.

- Non modificare le specifiche tecniche dell'apparecchiatura.
- Assicurarsi che le aperture di ventilazione non siano bloccate.
- Non lasciare l'elettrodomestico incustodito durante il funzionamento.
- Spegnerne l'elettrodomestico dopo ogni utilizzo.
- Prestare attenzione in fase di apertura dello sportello dell'elettrodomestico, quando quest'ultimo è in funzione. Può esservi un rilascio di aria calda.
- Non accendere l'elettrodomestico con le mani bagnate o quando è a contatto con l'acqua.
- Non esercitare pressione sullo sportello aperto.
- Non utilizzare l'elettrodomestico come superficie di lavoro o come superficie di deposito.
- Aprire lo sportello dell'elettrodomestico attentamente. L'utilizzo di ingredienti con alcol può provocare una miscela di alcol e aria.
- Non lasciare scintille o fiamme libere a contatto con l'elettrodomestico quando si apre lo sportello.
- Non appoggiare o tenere liquidi o materiali infiammabili, né oggetti facilmente infiammabili sull'apparecchiatura, al suo interno o nelle immediate vicinanze.
- Non condividere la password della propria rete Wi-Fi.

⚠ AVVERTENZA!

Vi è il rischio di danneggiare l'apparecchiatura.

- Per evitare danni o lo scolorimento dello smalto:
 - Non collocare pirofile o altri oggetti all'interno dell'elettrodomestico direttamente sul fondo.
 - Non collocare la pellicola di alluminio direttamente sul fondo della cavità dell'elettrodomestico.
 - Non versare acqua direttamente all'interno dell'elettrodomestico caldo.
 - Non conservare piatti e alimenti umidi all'interno dell'elettrodomestico dopo aver terminato la cottura.
 - Prestare attenzione in fase di rimozione o installazione degli accessori.
- Lo scolorimento dello smalto o dell'acciaio inox non influisce sulle prestazioni dell'elettrodomestico.
- Usare una leccarda per torte umide. I succhi di frutta causano macchie che possono essere permanenti.
- Eseguire sempre la cottura con lo sportello dell'apparecchiatura chiuso.
- Se l'apparecchiatura si trova dietro a un pannello anteriore (ad es. una porta), assicurarsi che questo non sia mai chiuso quando l'apparecchiatura è in funzione. Calore e umidità possono accumularsi sul retro di un pannello chiuso causando danni all'apparecchiatura, all'alloggiamento o al pavimento. Dopo l'uso non chiudere il pannello dell'armadio finché l'apparecchiatura non si è completamente raffreddata.

2.4 Pulizia e cura

AVVERTENZA!

Vi è il rischio di lesioni, incendio o danni all'apparecchiatura.

- Prima di eseguire qualunque intervento di manutenzione, spegnere l'apparecchiatura ed estrarre la spina dalla presa.
- Controllare che l'apparecchiatura sia fredda. Vi è il rischio che i pannelli in vetro si rompano.
- Sostituire immediatamente i pannelli in vetro della porta nel caso in cui siano danneggiati. Contattare il Centro Assistenza Autorizzato.

- Prestare attenzione quando si rimuove la porta dall'apparecchio. La porta è pesante!
- Pulire regolarmente l'apparecchiatura per evitare il deterioramento dei materiali che compongono la superficie.
- Pulire l'apparecchiatura con un panno inumidito e morbido. Utilizzare solo detergenti neutri. Non usare prodotti abrasivi, spugnette abrasive, solventi od oggetti metallici.
- Se si utilizza uno spray per il forno, seguire attentamente le istruzioni di sicurezza sulla confezione.

2.5 Pulizia per pirolisi

AVVERTENZA!

Rischio di lesioni/Incendi/Emissioni chimiche (Fumi) in Modalità Pirolytica.

- Prima di eseguire la pulizia per pirolisi e il preriscaldamento iniziale, rimuovere dalla cavità del forno:
 - eventuali residui di cibo in eccesso, perdite di olio o grasso/versamenti
 - eventuali oggetti rimovibili (compresi ripiani, guide laterali, ecc., forniti con l'apparecchiatura), in particolare pentole antiaderenti, gastronorm, lamiere dolci, utensili antiaderenti, ecc.
- Leggere attentamente tutte le istruzioni per la pulizia per pirolisi.
- Tenere i bambini lontano dall'elettrodomestico mentre è in corso la pulizia per pirolisi. L'apparecchiatura diventa molto calda e viene rilasciata aria calda dalle aperture di raffreddamento anteriori.
- La pulizia per pirolisi è un'operazione ad alta temperatura che può rilasciare vapori di residui di cottura e materiali strutturali, pertanto i consumatori sono invitati ad:
 - assicurare una buona ventilazione durante e dopo la pulizia per pirolisi.
 - fornire una buona ventilazione durante e dopo il preriscaldamento iniziale.
- Non versare o applicare acqua sulla porta del forno durante e dopo la pulizia per pirolisi per evitare di danneggiare i pannelli in vetro.
- I vapori rilasciati da tutti i forni pirolitici/residui di cottura vengono definiti come

non nocivi per la salute umana, compresi bambini o persone affette da malattie.

- Tenere gli animali domestici lontani dall'elettrodomestico durante e dopo la pulizia per pirolisi e il preriscaldamento iniziale. I piccoli animali domestici (soprattutto uccelli e rettili) possono essere altamente sensibili alle variazioni di temperatura e ai fumi emessi.
- Superfici antiaderenti su pentole, padelle, teglie, utensili, ecc., possono essere danneggiate dalla temperatura elevata della pulizia per pirolisi di tutti i forni pirolitici e possono essere anche una fonte di vapori nocivi a basso livello.

2.6 Cottura a vapore

AVVERTENZA!

Vi è il rischio di ustioni o di danni all'apparecchiatura.

- Il vapore che fuoriesce può provocare ustioni:
 - Non aprire la porta dell'apparecchiatura durante la cottura a vapore.
 - Dopo aver impiegato la cottura al vapore aprire la porta dell'apparecchiatura con cautela.

2.7 Illuminazione interna

AVVERTENZA!

Pericolo di scosse elettriche.

- Per quanto riguarda la lampada o le lampade all'interno di questo prodotto e le

lampade di ricambio vendute separatamente: Queste lampade sono destinate a resistere a condizioni fisiche estreme negli elettrodomestici, come temperatura, vibrazioni, umidità, o sono destinate a segnalare informazioni sullo stato operativo dell'apparecchio. Non sono destinate ad essere utilizzate in altre applicazioni e non sono adatte per l'illuminazione di ambienti domestici.

- Questo prodotto contiene una sorgente luminosa di classe di efficienza energetica G.
- Servirsi unicamente di lampadine con le stesse specifiche tecniche.

2.8 Assistenza

- Per far riparare l'apparecchiatura, rivolgersi a un Centro di Assistenza Autorizzato.
- Utilizzare solo ricambi originali.

2.9 Smaltimento

AVVERTENZA!

Rischio di lesioni o soffocamento.

- Contattare le autorità locali per ricevere informazioni su come smaltire correttamente l'apparecchiatura.
- Staccare la spina dall'alimentazione elettrica.
- Tagliare il cavo elettrico dell'apparecchiatura e smaltirlo.
- Togliere il blocco porta per evitare che bambini, o animali restino intrappolati nell'apparecchiatura.

3. INSTALLAZIONE

AVVERTENZA!

Fare riferimento ai capitoli sulla sicurezza.

3.1 Incasso



www.youtube.com/electrolux
www.youtube.com/aeg

How to install your AEG/Electrolux
Oven - Column installation



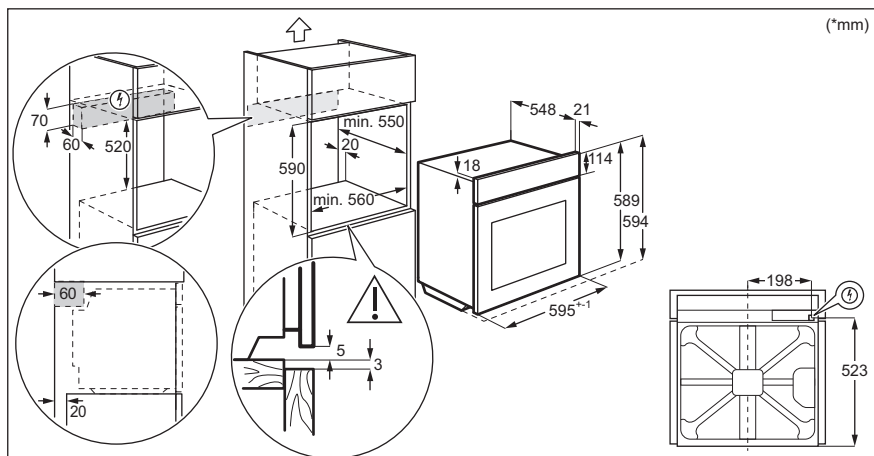
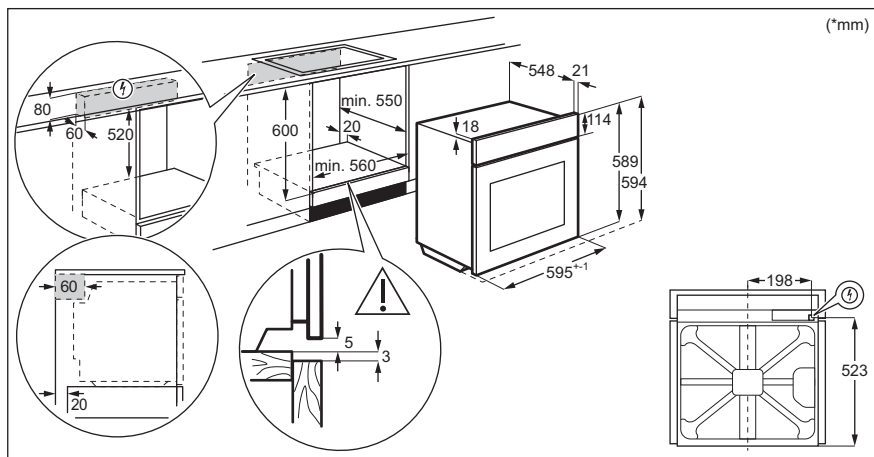

3.2 Fissaggio nel mobile

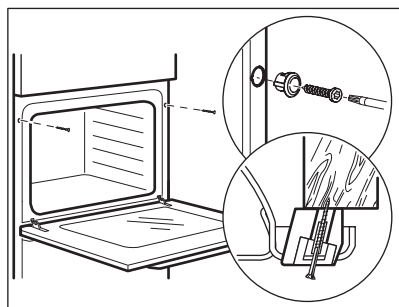

4. DESCRIZIONE DEL PRODOTTO

4.1 Panoramica generale

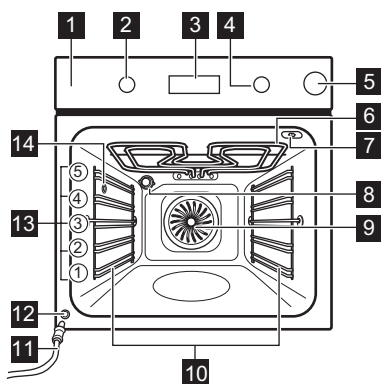

- 1 Pannello dei comandi
- 2 Manopola di regolazione delle funzioni cottura
- 3 Display
- 4 Manopola di regolazione
- 5 Vaschetta dell'acqua
- 6 Resistenza
- 7 Presa per la termosonda
- 8 Lampadina
- 9 Ventola
- 10 Supporto ripiano, rimovibile
- 11 Tubo di scarico
- 12 Valvola di scarico dell'acqua
- 13 Posizioni ripiano
- 14 Foro di entrata vapore

4.2 Accessori

- **Ripiano a filo**
Per stoviglie, stampi per dolci, arrostiti.
- **Lamiera dolci**
Per torte e biscotti.
- **Leccarda**

Per cuocere al forno e arrostito o per raccogliere il grasso.

- **Sensore alimenti**
Per misurare il livello di cottura degli alimenti.

5. PANNELLO DEI COMANDI

5.1 Manopola incassabile

Per utilizzare l'apparecchiatura, premere la manopola. La manopola fuoriesce.

5.2 Panoramica del pannello di controllo

Selezionare una funzione cottura per accendere l'elettrodomestico. Per spegnere

l'elettrodomestico, ruotare la manopola delle funzioni cottura fino a portarla in posizione off.



Timer



Riscaldamento rapido



Luce forno



Termosonda

OK

Confermare l'impostazione

5.3 Display

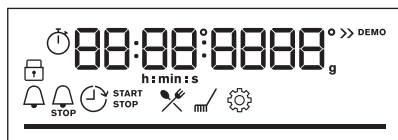

Display con le funzioni chiave.

Spie display

Indicatori di base



Blocco



Cottura guidata



Pulizia



Impostazioni



Riscaldamento rapido

Spie timer



Contaminuti



Orario fine



Ritardo



Timer



Wi-Fi la connessione è attiva.



Operazione da remoto è acceso.

Wi-Fi indicatore - lampeggia quando l'elettrodomestico può essere connesso al Wi-Fi.

Operazione da remoto indicatore - l'apparecchiatura può essere controllata da remoto.

Barra di avanzamento - per temperatura o tempo. Quando l'elettrodomestico raggiunge la temperatura impostata, la barra è completamente rossa.



Indicatori del serbatoio d'acqua



Termosonda indicatore



6. PRIMA DEL PRIMO UTILIZZO

AVVERTENZA!

Fare riferimento ai capitoli sulla sicurezza.

6.1 Pulizia iniziale

Prima del primo utilizzo, pulire l'elettrodomestico vuoto e impostare l'ora:



00:00

Impostare l'ora. Premere **OK**.

6.2 Preriscaldamento iniziale

Preriscaldare il forno vuoto prima di utilizzarlo per la prima volta.

Passaggio 1 Rimuovere gli accessori e i supporti ripiano rimovibili dal forno.

Passaggio 2 Impostare la temperatura massima per la funzione: .
Lasciare in funzione il forno per 1 h.

Passaggio 3 Impostare la temperatura massima per la funzione: .
Lasciare in funzione il forno per 15 min.

 Il forno può produrre un odore sgradevole e fumo in fase di preriscaldamento. Accertarsi che la stanza sia ventilata.

6.3 Connessione wireless

Per collegare l'apparecchiatura occorre:

- Rete wireless con connessione a Internet.
- Dispositivo mobile connesso alla stessa rete wireless.

Passaggio 1 Per scaricare l' My AEG Kitchen app: Scansiona il codice QR sulla targhetta con la fotocamera del tuo dispositivo mobile per essere reindirizzato alla home page di AEG. La targhetta si trova sul telaio anteriore della cavità dell'apparecchiatura. Puoi scaricare l'app anche direttamente dall'app store.

Passaggio 2 Segui le istruzioni per l'integrazione dell'app.

Passaggio 3 Ruotare la manopola delle funzioni cottura per selezionare: .

Passaggio 4 Ruotare la manopola di controllo per selezionare: Impostazioni. Accendere Wi-Fi. Fare riferimento al capitolo "Struttura menu".

Frequenza	WLAN 2,4 GHz
	2400 - 2483,5 MHz
Protocollo	IEEE 802,11b DSSS, 802,11g/n OFDM
Potenza massima	EIRP < 20 dBm (100 mW)
Modulo Wi-Fi	NIUS-50

6.4 Licenze software

Il software di questo prodotto contiene componenti basati su software gratuiti e open source. AEG riconosce appieno il contributo delle comunità software e robotiche al progetto di sviluppo.

Per accedere al codice sorgente dei componenti software gratuiti e open source,

le cui condizioni di licenza richiedono la pubblicazione, e per visualizzare le informazioni complete sul copyright e i termini di licenza applicabili, visitare: <http://aeg.opensoftwarerepository.com> (cartella NIUS).

7. UTILIZZO QUOTIDIANO

AVVERTENZA!

Fare riferimento ai capitoli sulla sicurezza.





7.1 Come impostare le Funzioni cottura

Passaggio 1 Ruotare la manopola delle funzioni cottura per selezionare una funzione cottura.



Passaggio 2 Ruotare la manopola di regolazione della temperatura per impostare la temperatura.









 - tenere premuto per attivare la funzione: Riscaldamento rapido. È disponibile per alcune funzioni del forno.

Cottura a vapore

Passaggio 1	Passaggio 2	Passaggio 3	Passaggio 4	Passaggio 5
				
Premere il coperchio della vaschetta dell'acqua per aprirlo.	Riempire la vaschetta dell'acqua con 900 ml di acqua.	Premere per riportare la vaschetta dell'acqua nella posizione iniziale.	Selezionare la funzione cottura a vapore.	Impostare la temperatura.

7.2 Funzioni cottura

Funzione cottura	Applicazione
 Cottura ventilata	Per cuocere su massimo tre posizioni della griglia contemporaneamente ed essiccare i cibi. Impostare la temperatura di 20-40 °C in meno rispetto a quella per Cottura convenzionale.
 Cottura convenzionale	Per cuocere e arrostiti alimenti su una sola posizione della griglia.

Funzione cottura	Applicazione
 Umidità bassa	La funzione è idonea per carne, pollame, pietanze al forno e sformati. Grazie alla combinazione di vapore e calore, la carne acquisisce una consistenza morbida e succosa con una superficie croccante.
 Funzione Pizza	Per preparare la pizza. Per una doratura intensa e una base croccante.
 Resistenza inferiore	Per dorare torte con base croccante e per conservare gli alimenti.
 Cibi congelati	Per rendere croccanti i cibi confezionati, come ad esempio patatine fritte, crocchette o involtini primavera.
 Cottura ventilata umida	Questa funzione è progettata per il risparmio energetico durante la cottura. Quando viene usata questa funzione, la temperatura all'interno della cavità potrebbe essere diversa rispetto alla temperatura impostata. Viene utilizzato il calore residuo. La potenza riscaldante potrebbe essere ridotta. Per ulteriori informazioni, consultare il capitolo "Uso quotidiano", Note su: Cottura ventilata umida.
 Grill	Per grigliare alimenti di ridotto spessore e tostare il pane.
 Doppio grill ventilato	Per arrostitire grandi tagli di carne o pollame con ossa su una posizione della griglia. Per gratinare e dorare.
 Menu	Per accedere al Menu: Cottura guidata, Pulizia, Impostazioni.



Cottura ventilata, Cottura convenzionale: quando si imposta la temperatura al di sotto di 80 °C, la lampada si spegne automaticamente dopo 30 secondi.

7.3 Note su: Cottura ventilata umida

Questa funzione è stata utilizzata per la conformità alla classe energetica e ai requisiti di ecodesign (secondo la normativa EU 65/2014 e EU 66/2014). Test conformemente a: IEC/EN 60350-1.

La porta del forno dovrebbe essere chiusa in fase di cottura, in modo che la funzione non venga interrotta. Ciò garantisce inoltre che il forno funzioni con la più elevata efficienza energetica possibile.

Quando viene usata questa funzione, la lampada si spegne automaticamente dopo 30 secondi.

Per le istruzioni di cottura rimandiamo al capitolo "Consigli e suggerimenti", Cottura ventilata umida. Per indicazioni generali sul risparmio energetico rimandiamo al capitolo "Efficienza energetica", Risparmio energetico.

7.4 Serbatoio dell'acqua

Indicatore del serbatoio d'acqua



Il serbatoio è pieno.



Il serbatoio è mezzo pieno.

Indicatore del serbatoio d'acqua



Il serbatoio è vuoto. Riempire nuovamente il serbatoio.

Se si versa troppa acqua nel serbatoio, lo scarico di sicurezza fa defluire l'acqua in eccesso dal fondo della cavità. Togliere l'acqua con una spugna.

Svuotamento del serbatoio dell'acqua

Fase 1 Spegner il forno, lasciarlo con la porta aperta e attendere che sia freddo.

Passaggio 2 Collegare il tubo di scarico (C) alla valvola di scarico (A) attraverso il connettore (B).

Passaggio 3 Tenere l'estremità del tubo sotto il livello di A e premere ripetutamente B per raccogliere l'acqua restante.

Passaggio 4 Staccare i filtri C e B e asciugare il forno con una spugna morbida.

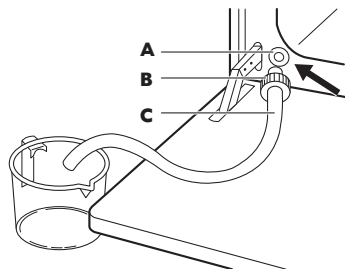

7.5 Come impostare: Cottura guidata

Ogni piatto di questo sottomenu prevede una funzione cottura e una temperatura consigliate. Utilizzare la funzione per preparare un piatto rapidamente con le impostazioni predefinite. È anche possibile regolare l'ora e la temperatura in fase di cottura.

Al termine della funzione, controllare se il cibo è pronto.

Alcune pietanze possono anche essere cucinate usando:

- Termosonda

Il livello fino al quale viene cucinato un piatto:

- Al sangue
- Medio
- Ben cotto

Passaggio 1



Accedere al menu.

Passaggio 2



Selezionare Cottura guidata. Premere **OK**.

Passaggio 3



Selezionare la pietanza. Premere **OK**.

Passaggio 4



Inserire la pietanza nel forno. Confermare l'impostazione.

7.6 Cottura guidata

Legenda



Termosonda disponibile. Collocare il Termosonda nella parte più spessa del piatto. L'apparecchiatura si spegne quando viene raggiunta la temperatura impostata del Termosonda.



Aggiungere acqua al serbatoio.

Legenda























Preriscaldare l'apparecchiatura prima di iniziare la cottura.



Livello del ripiano.

Sul display viene visualizzato **P** e il **numero** del piatto, che è possibile controllare nella tabella.

	Piatto	Peso	Livello / Accessorio ripiano
1	Roast beef, al sangue		2; lamiera dolci
2	Roast beef, cottura media	1 - 1.5kg; 4 - 5 pezzi cm spessi	Friggere la carne per alcuni minuti in una padella calda. Inserire nell'apparecchiatura.
3	Roast beef, ben cotto		
4	Bistecca, media cottura	180 - 220g per pezzo; 3 fette cm spesse	3; pirofila per arrosto su ripiano a filo Friggere la carne per alcuni minuti in una padella calda. Inserire nell'apparecchiatura.
5	Arrosto di manzo / brasato (costoletta, scamone, fesa)	1.5 - 2kg	2; pirofila per arrosto su ripiano a filo Friggere la carne per alcuni minuti in una padella calda. Aggiungere liquido. Inserire nell'apparecchiatura.
6	Roast beef, al sangue (cottura lenta)		2; lamiera dolci
7	Roast beef, cottura media (cottura lenta)	1 - 1.5kg; 4 - 5 pezzi cm spessi	Utilizzare le spezie preferite o il semplice pepe macinato. Friggere la carne per alcuni minuti in una padella calda. Inserire nell'apparecchiatura.
8	Roast beef, ben cotto (cottura lenta)		
9	Filetto, al sangue (cottura lenta)		2; lamiera dolci
10	Filetto, cott. media (cottura lenta)	0,5 - 1,5 kg; pezzi spessi 5 - 6 cm	Utilizzare le spezie preferite o il semplice pepe macinato. Friggere la carne per alcuni minuti in una padella calda. Inserire nell'apparecchiatura.
11	Filetto, cotto (cottura lenta)		
12	Arrosto di vitello (ad es. spalla)	0.8 - 1.5kg; 4 pezzi cm spessi	2; pirofila per arrosto su ripiano a filo Utilizzare le spezie preferite. Aggiungere liquido. Arrosto coperto.
13	Collo o spalla di maiale arrosto	1.5 - 2kg	1; pirofila per arrosto su ripiano a filo Girare la carne a metà cottura.
14	Maiale sfilacciato (cottura lenta)	1.5 - 2kg	2; lamiera dolci Utilizzare le spezie preferite. Girare la carne a metà cottura per ottenere una doratura uniforme.



	Piatto	Peso	Livello / Accessorio ripiano
15	Lombo, fresco	1 - 1.5kg; 5 - 6 pezzi cm spessi	 2; pirofila per arrosto su ripiano a filo Utilizzare le spezie preferite.
16	Costolette di maiale	2 - 3kg; utilizzare crudo, 2 - 3 cm costolette di maiale sottili	 3; leccarda Aggiungere il liquido per coprire il fondo di un piatto. Girare la carne a metà cottura.
17	Cosciotto d'agnello con ossa	1.5 - 2kg; 7 - 9 pezzi cm spessi	 2; pirofila per arrosto su lamiera dolci Aggiungere liquido. Girare la carne a metà cottura.
18	Pollo intero	1 - 1.5kg; fresco	 2; stampo per sformati su lamiera dolci Utilizzare le spezie preferite. Girare il pollo a metà cottura per ottenere una doratura uniforme.
19	Mezzo pollo	0.5 - 0.8kg	 3; lamiera dolci Utilizzare le spezie preferite.
20	Pollo, petto	180 - 200g per pezzo	  2; casseruola su ripiano a filo Utilizzare le spezie preferite. Friggere la carne per alcuni minuti in una padella calda.
21	Cosce di pollo, fresche	-	 3; lamiera dolci Se le cosce di pollo sono state marinate prima, impostare la temperatura più bassa e cuocerle più a lungo.
22	Anatra, intera	2 - 3kg	 2; pirofila per arrosto su ripiano a filo Utilizzare le spezie preferite. Sistemare la carne sulla teglia. Girare l'anatra a metà cottura.
23	Oca, intera	4 - 5kg	 2; leccarda Utilizzare le spezie preferite. Sistemare la carne su una teglia da forno profonda. Girare l'oca a metà cottura.
24	Polpettone	1kg	 2; ripiano a filo Utilizzare le spezie preferite.
25	Pesce intero, grigliato	0.5 - 1kg per pesce	  2; lamiera dolci Farcire il pesce con burro e utilizzare spezie ed erbe preferite.
26	Filetto di pesce	-	  3; casseruola su ripiano a filo Utilizzare le spezie preferite.
27	Torta ai formaggi	-	 2;  Tortiera apribile da 28 cm su ripiano a filo
28	Torta di mele	-	 3; lamiera dolci
29	Crostata di mele	-	 2; tortiera su ripiano a filo
30	Torta di mele americana	-	 1;  tortiera da 22 cm su ripiano a filo

	Piatto	Peso	Livello / Accessorio ripiano
31	Brownies	2kg di impasto	3 leccarda
32	Muffin al cioccolato	-	3, vassoio muffin su ripiano a filo
33	Torta di pane	-	2; leccarda su ripiano a filo
34	Patate al forno	1kg	2; lamiera dolci Mettere le patate intere con buccia sulla lamiera dolci.
35	Spicchi	1kg	3 lamiera dolci rivestita con carta da forno Utilizzare le spezie preferite. Tagliare le patate a pezzi.
36	Verdure miste grigliate	1 - 1.5kg	3 lamiera dolci rivestita con carta da forno Utilizzare le spezie preferite. Tagliare le verdure a pezzi.
37	Crocchette, surgelate	0.5kg	3; lamiera dolci
38	Patatine, surgelate	0.75kg	3; lamiera dolci
39	Lasagna di carne/ verdure con fogli di pasta secca	1 - 1.5kg	1; stampo per sformati su ripiano a filo
40	Patate gratinate (patate crude)	1 - 1.5kg	1; casseruola su ripiano a filo Ruotare il piatto a metà del tempo di cottura.
41	Pizza fresca, sottile	-	2; lamiera dolci rivestita con carta da forno
42	Pizza fresca, spessa	-	2 lamiera dolci rivestita con carta da forno
43	Quiche	-	2; teglia da forno su ripiano a filo
44	Baguette / Ciabatta / Pane bianco	0.8kg	2 lamiera dolci rivestita con carta da forno Più tempo necessario per il pane bianco.
45	Impasto per pane integrale / pane di segale /pane nero in uno stampo per pane	1kg	2; lamiera dolci rivestita con carta forno/ ripiano a filo

8. FUNZIONI DEL TIMER

8.1 Funzioni orologio

Funzione Orologio	Applicazione
 Contaminuti	Allo scadere del timer, viene emesso un segnale acustico.

Funzione Orologio	Applicazione
 Tempo di cottura	Quando il timer arriva alla fine, si sente un segnale e la funzione cottura si ferma.
 Ritardo	Per posticipare l'inizio e/o la fine della cottura.
 Timer	Il massimo è 23 ore 59 min. Questa funzione non ha nessun effetto sul funzionamento del forno. Per accendere e spegnere Timer selezionare: Menu, Impostazioni.

8.2 Come impostare: Funzioni Orologio

Come impostare: Imposta ora

Passaggio 1



Per modificare l'ora, accedere al menu e selezionare Impostazioni, Ora.

Passaggio 2



Impostare l'orologio.

Passaggio 3



Premere: OK.

Come impostare: Contaminuti

Passaggio 1



Premere: .

Il display visualizza:
0:00

Passaggio 2



Imposta Contaminuti

Passaggio 3



Premere: OK.

 Il timer inizia subito il conto alla rovescia.

Come impostare: Tempo di cottura

Passaggio 1



Selezionare una funzione di cottura e impostare la temperatura.

Passaggio 2



Premere ripetutamente: .

Il display visualizza:
0:00

Passaggio 3



Impostare la durata della cottura.

Passaggio 4



Premere: OK.

 Il timer inizia subito il conto alla rovescia.

Come impostare: Ritardo

Passaggio 1	Passaggio 2	Passaggio 3	Passaggio 4	Passaggio 5	Passaggio 6
Selezionare la funzione riscaldamento.	Premere ripetutamente: 	Il display mostra: l'ora del giorno	Impostare l'orario di inizio.	Il display visualizza: --:--	Impostare l'orario di fine.
		START		STOP	
			Premere: OK.		Premere: OK.

Il timer inizia il conto alla rovescia a un orario di inizio impostato.

9. UTILIZZO DEGLI ACCESSORI

AVVERTENZA!

Fare riferimento ai capitoli sulla sicurezza.

9.1 Inserimento di accessori

Un piccolo rientro sulla parte superiore aumenta il livello di sicurezza. Gli incavi sono

anche dispositivi antiribaltamento. Il bordo alto intorno al ripiano evita che pentole e padelle scivolino dal ripiano.

Ripiano a filo:

Spingere il ripiano fra le guide del supporto e verificare che i piedini siano rivolti verso il basso.

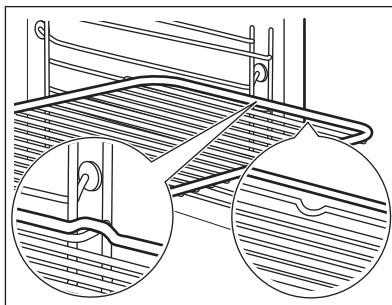

Lamiera dolci / Teglia profonda:

Spingere la lamiera tra le guide del supporto ripiano.

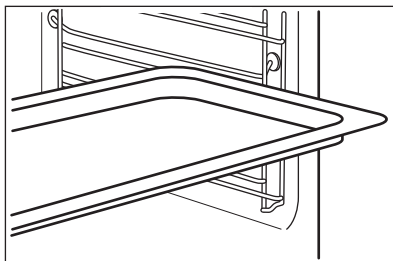

9.2 Termosonda

Termosonda - misura la temperatura all'interno del cibo.

Le temperature da impostare sono due:



La temperatura del forno.



La temperatura interna.

Per i migliori risultati di cottura:

Gli ingredienti dovrebbero essere a temperatura ambiente. Non usarlo per pietanze liquide. Durante la cottura deve rimanere nel piatto.

9.3 Istruzioni d'uso: Termosonda

Passaggio 1 Accendere il forno.

Passaggio 2 Impostare una funzione cottura e, se necessario, la temperatura del forno.

Passaggio 3 Inserire: Termosonda.

Carne, pollame e pesce

Inserire la punta della Termosonda al centro della carne, del pesce nella parte più spessa, ove possibile. Assicurarsi che almeno 3/4 del Termosonda sia all'interno del piatto.

Sfornato

Inserire la punta della Termosonda esattamente al centro della casseruola. Termosonda dovrebbe essere stabilizzato in un punto in fase di cottura. Usare un ingrediente solido per ottenere questo risultato. Usare il bordo del piatto di cottura per supportare l'impugnatura in silicone della Termosonda. La punta di Termosonda non deve toccare il fondo di una teglia.

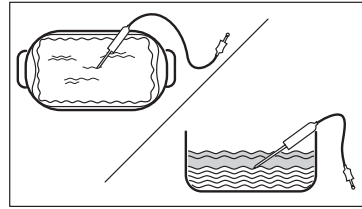
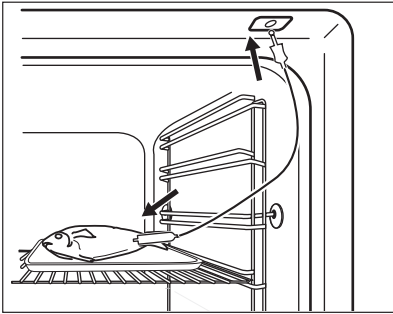

Passaggio 4 Collegare la Termosonda nella presa sulla parte anteriore del forno. Sul display appare la temperatura attuale di: Termosonda.

Passaggio 5  - premere per impostare la temperatura al cuore del sensore.

Passaggio 6 **OK** - premere per confermare. Quando il cibo raggiunge la temperatura impostata, viene emesso un segnale acustico. Si può scegliere se arrestare la cottura o continuarla per essere sicuri che l'alimento sia ben cotto.

Passaggio 7 Estrarre Termosonda la spina dalla presa e rimuovere la pietanza dal forno.

 **AVVERTENZA!**

Rischio di ustioni perchè Termosonda diventa bollente. Fare attenzione in fase di rimozione ed estrazione dalla pietanza.

9.4 Accessori per la cottura a vapore



Gli accessori del kit per la cottura a vapore non sono forniti con il forno. Per maggiori informazioni, contattare il fornitore locale.

Teglia dietetica per le funzioni di cottura a vapore

La teglia dietetica è costituita da una ciotola di vetro (A), un coperchio (B), un tubicino dell'iniettore (C), un iniettore (D) e un grill in acciaio (E).

Ciotola di vetro (A)

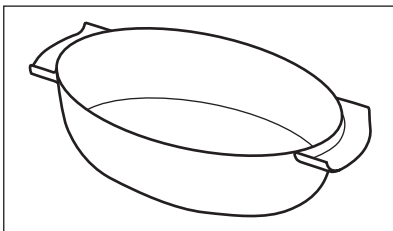

Coperchio (B)

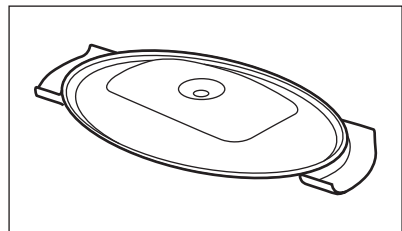

Iniettore, tubicino dell'iniettore e un grill in acciaio.

Il tubicino dell'iniettore (C) è per la cottura a vapore, l'iniettore (D) è per la cottura a vapore diretto.

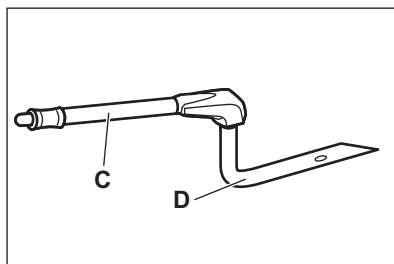

Griglia in acciaio (E)

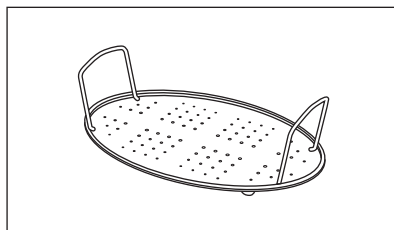

- Non posizionare la teglia calda su superfici fredde/bagnate.
- Non versare liquidi freddi nella teglia quando è calda.
- Non utilizzare la teglia su una superficie di cottura calda.

- Non pulire la teglia con detergenti abrasivi, pagliette e polveri.

9.5 Cottura a vapore in una teglia dietetica

Fase 1

Sistemare la teglia sulla griglia in acciaio e coprirla con il coperchio. Inserire il tubicino dell'iniettore nel foro nel coperchio. Mettere la teglia sulla seconda posizione del ripiano partendo dal basso.

Passaggio 2

Collegare il tubo dell'iniettore al foro di entrata del vapore.

Fase 3

Impostare il forno per la funzione di cottura a vapore.

9.6 Cottura a vapore diretto

Posizionare la teglia sul grill in acciaio. Aggiungere dell'acqua. Non utilizzare il coperchio.

AVVERTENZA!

L'iniettore può essere caldo quando il forno è in funzione. Usare sempre le presine da forno. Rimuovere l'iniettore dal forno quando non si utilizza la funzione vapore.

Fase 1

Collegare l'iniettore al tubo dell'iniettore. Collegare il tubo dell'iniettore al foro di entrata del vapore.

Passaggio 2 Mettere la teglia sulla prima o seconda posizione del ripiano dal basso. Assicurarsi che il tubo dell'iniettore non sia ostruito. Tenere l'iniettore lontano dalla resistenza.

Fase 3 Impostare il forno per la funzione di cottura a vapore.

Quando si cucinano alimenti come pollo, anatra, tacchino o pesce grande, inserire l'iniettore all'interno degli alimenti.

10. FUNZIONI AGGIUNTIVE

10.1 Blocco

Questa funzione evita che si cambi per sbaglio la funzione dell'apparecchiatura.



Attivarla quando l'apparecchiatura è in funzione: la cottura impostata continua, il pannello dei comandi è bloccato.

Attivarla quando l'apparecchiatura è spenta - l'apparecchiatura non può essere accesa, il pannello dei comandi è bloccato.





 OK - tenere premuto per attivare la funzione.
Viene emesso un segnale acustico.

 OK - premere e tenere premuto per disattivarla.

 3 x  - lampeggia quando il blocco è attivato.

10.2 Spegnimento automatico

Per ragioni di sicurezza, l'elettrodomestico si spegne dopo un determinato periodo di tempo se è attiva una funzione di riscaldamento e non si modificano le impostazioni.

 (°C)	 (ora)
30 - 115	12.5
120 - 195	8.5
200 - 245	5.5



(°C)

250 - massimo



(ora)

3

Lo spegnimento automatico non funziona con le funzioni: Luce forno, Termosonda, Ritardo.

10.3 Ventola di raffreddamento

Quando l'apparecchiatura è in funzione, la ventola di raffreddamento si attiva in modo automatico per raffreddare le superfici. Dopo aver spento l'apparecchiatura, la ventola di raffreddamento continua a funzionare finché l'apparecchiatura non si è raffreddata.

11. CONSIGLI E SUGGERIMENTI UTILI

11.1 Consigli di cottura







La temperatura e i tempi di cottura specificati nelle tabella sono valori indicativi. Dipendono dalle ricette, dalla qualità e quantità degli ingredienti utilizzati.





La nuova apparecchiatura può cuocere o arrostitire in modo differente rispetto all'apparecchiatura posseduta in precedenza. I suggerimenti seguenti mostrano le impostazioni consigliate per temperatura, tempo di cottura e posizione ripiano per tipi di alimenti specifici.

Qualora non si trovino le impostazioni per una ricetta speciale, cercarne una simile.

11.2 Cottura ventilata umida



Per ottenere i risultati migliori, attenersi ai suggerimenti elencati nella tabella sottostante.

		 (°C)		 (min.)
Roll dolci, 16 pezzi	vassoio di cottura o leccarda	180	2	20 - 30
Panini, 9 pezzi	vassoio di cottura o leccarda	180	2	30 - 40
Pizza, surgelata, 0,35 kg	ripiano a filo	220	2	10 - 15
Rotolo con marmellata	vassoio di cottura o leccarda	170	2	25 - 35
Brownie	vassoio di cottura o leccarda	175	3	25 - 30
Soufflé, 6 pezzi	stampini di ceramica sulla griglia	200	3	25 - 30
Base pan di spagna	teglia per timballo su griglia	180	2	15 - 25
Pasticcini per il tè	piatto da forno su griglia	170	2	40 - 50
Pesce lesso, 0,3 kg	vassoio di cottura o leccarda	180	3	20 - 25
Pesce intero, 0,2 kg	vassoio di cottura o leccarda	180	3	25 - 35
Filetto di pesce, 0,3 kg	teglia per pizza su griglia	180	3	25 - 30
Carne lessa, 0,25 kg	vassoio di cottura o leccarda	200	3	35 - 45
Shashlik, 0,5 kg	vassoio di cottura o leccarda	200	3	25 - 30
Dolcetti, 16 pezzi	vassoio di cottura o leccarda	180	2	20 - 30
Meringhe, 24 pezzi	vassoio di cottura o leccarda	180	2	25 - 35
Muffin, 12 pezzi	vassoio di cottura o leccarda	170	2	30 - 40

		 (°C)		 (min.)
Pasta saporita, 20 pezzi	vassoio di cottura o leccarda	180	2	25 - 30
Biscotti di pasta frolla, 20 pezzi	vassoio di cottura o leccarda	150	2	25 - 35
Tartellette, 8 pezzi	vassoio di cottura o leccarda	170	2	20 - 30
Verdure, lesse, 0,4 kg	vassoio di cottura o leccarda	180	3	35 - 45
Omelette vegetariana	teglia per pizza su griglia	200	3	25 - 30
Verdure alla mediterranea, 0,7 kg	vassoio di cottura o leccarda	180	4	25 - 30

11.3 Cottura ventilata umida - accessori consigliati

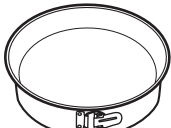





Usare scatole e contenitori scuri e non riflettenti. Assorbono meglio il calore rispetto al colore chiaro e ai piatti riflettenti.







			
Teglia da pizza	Pirofila	Pirofile monoporzione	Tortiera per flan
Scura, non riflettente 28 cm di diametro	Scura, non riflettente 26 cm di diametro	Ceramica diametro 8 cm, altezza 5 cm	Scura, non riflettente 28 cm di diametro

11.4 Tabelle di cottura per gli istituti di test

Informazioni per gli istituti di test

Test in conformità alla norma IEC 60350-1.

				 (°C)	 (min)	
Tortine, 20 per teglia	Cottura convenzionale	Lamiera dolci	3	170	20 - 35	-
Tortine, 20 per teglia	Cottura ventilata	Lamiera dolci	3	150 - 160	20 - 35	-
Tortine, 20 per teglia	Cottura ventilata	Lamiera dolci	2 e 4	150 - 160	20 - 35	-

				 (°C)	 (min)	
Torta di mele americana, 2 stampi Ø20 cm	Cottura convenzionale	Ripiano a filo	2	180	70 - 90	-
Torta di mele americana, 2 stampi Ø20 cm	Cottura ventilata	Ripiano a filo	2	160	70 - 90	-
Pan di Spagna senza grassi, stampo per torta Ø 26 cm	Cottura convenzionale	Ripiano a filo	2	170	40 - 50	Preriscaldare il forno per 10 min.
Pan di Spagna senza grassi, stampo per torta Ø 26 cm	Cottura ventilata	Ripiano a filo	2	160	40 - 50	Preriscaldare il forno per 10 min.
Pan di Spagna senza grassi, stampo per torta Ø 26 cm	Cottura ventilata	Ripiano a filo	2 e 4	160	40 - 60	Preriscaldare il forno per 10 min.
Frollini al burro	Cottura ventilata	Lamiera dolci	3	140 - 150	20 - 40	-
Frollini al burro	Cottura ventilata	Lamiera dolci	2 e 4	140 - 150	25 - 45	-
Frollini al burro	Cottura convenzionale	Lamiera dolci	3	140 - 150	25 - 45	-
Toast, 4 - 6 pezzi	Grill	Ripiano a filo	4	max	1 - 5	Preriscaldare il forno per 10 min.
Hamburger di manzo, 6 pezzi, 0,6 kg	Grill	Ripiano a filo, leccarda	4	max	20 - 30	Sistemare il ripiano a filo sul quarto livello e la leccarda sul terzo livello del forno. A metà cottura girare gli alimenti. Preriscaldare il forno per 10 min.

12. PULIZIA E CURA

AVVERTENZA!

Fare riferimento ai capitoli sulla sicurezza.

12.1 Note sulla pulizia



Agenti di pulizia

Pulire la parte anteriore dell'apparecchiatura solo con un panno in microfibra imbevuto di acqua tiepida e detergente delicato.

Servirsi di una soluzione detergente per pulire le superfici metalliche.

Pulire le macchie con un detergente delicato.



Uso quotidiano

Pulire la cavità dopo ogni utilizzo. L'accumulo di grasso o di altri residui potrebbe causare un incendio.

L'umidità può formare condensa nell'apparecchiatura o sui pannelli di vetro dello sportello. Per ridurre la condensa, mettere in funzione l'apparecchiatura 10 minuti prima di iniziare a cucinare. Non lasciare le vivande nell'apparecchiatura per più di 20 minuti. Asciugare la cavità dopo ogni utilizzo solo con un panno in microfibra.



Accessori

Pulire tutti gli accessori dopo ogni utilizzo e lasciarli asciugare. Utilizzare solo un panno in microfibra imbevuto di acqua tiepida e un detergente delicato. Non pulire gli accessori in lavastoviglie.

Non pulire gli accessori anti-aderenti con agenti abrasivi o oggetti appuntiti.

12.2 Come rimuovere: Supporti del ripiano

Rimuovere i supporti ripiano per pulire il forno.

Passaggio 1 Spegner il forno e attendere che si raffreddi.

Passaggio 2 Sfilare dapprima la guida di estrazione dalla parete laterale tirandola in avanti.

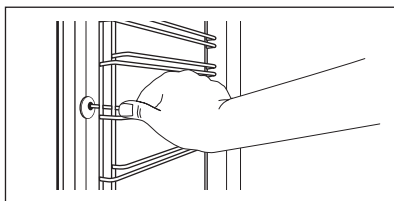

Passaggio 3 Estrarre la parte posteriore del supporto ripiano dalla parete laterale e rimuoverla.

Passaggio 4 Installare i supporti ripiani seguendo al contrario la procedura indicata.

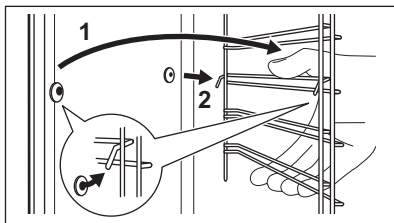

12.3 Istruzioni d'uso: Pulizia per pirolisi

Pulire il forno con Pulizia per pirolisi.

AVVERTENZA!

Rischio di ustioni.

ATTENZIONE!

Se nello stesso armadietto sono installate altre apparecchiature, non utilizzarle allo stesso tempo di questa funzione. Il forno potrebbe subire danni.

Prima della Pulizia per pirolisi:

Spegner il forno e attendere che si raffreddi.

Rimuovere tutti gli accessori.

Pulire la base del forno e il vetro interno dello sportello con acqua calda, un panno morbido e un detergente delicato.

Pulizia per pirolisi

Passaggio 1

Accedere al menu: Pulizia $\frac{mm}{/}$.

Opzione

Durata

C1 - Pulizia leggera

1 h 30 min

C2 - Pulizia normale

2 h

C3 - Pulizia completa

2 h 30 min

Passaggio 2

OK - premere per selezionare il programma di pulizia.

Passaggio 3

OK - premere per avviare la pulizia.

Passaggio 4

Dopo la pulizia, ruotare la manopola delle funzioni di cottura sulla posizione di spento.

i Quando inizia la pulizia, lo sportello del forno è bloccato e la lampadina è spenta. Finché lo sportello non si sblocca il display indica: .

Al termine della pulizia:

Spegner il forno e attendere che si raffreddi.

Pulire la cavità con un panno morbido.

Rimuovere il residuo dal basso della cavità.

12.4 Promemoria Pulizia

Il forno vi ricorda quando pulirlo con la pulizia pirolitica.

 lampeggia sul display per 5 secondi dopo ogni sessione di cottura.

Per disattivare il promemoria inserire il Menu e selezionare Impostazioni, Promemoria Pulizia.

12.5 Come eseguire la pulizia: Serbatoio dell'acqua

Passaggio 1 Spegner il forno.

Passaggio 2 Collocare una leccarda sotto al foro di entrata vapore.

Passaggio 3 Versare acqua nella vaschetta: 850 ml. Aggiungere l'acido citrico: 5 cucchiaini. Attendere 60 minuti.

Passaggio 4 Attivare il forno e impostare la funzione: Umidità bassa. Impostare la temperatura a 230 °C. Spegner il forno dopo 25 minuti e attendere che si raffreddi.

Passaggio 5 Attivare il forno e impostare la funzione: Umidità bassa. Impostare una temperatura tra 130 e 230°C. Spegner il forno dopo 10 minuti e attendere che si raffreddi.

 Per evitare residui di calcare, svuotare il serbatoio dell'acqua dopo ogni cottura a vapore.

Al termine della pulizia:





Spegner il forno.

Svuotare il serbatoio dell'acqua. Fare riferimento al capitolo Uso quotidiano, "Svuotamento del serbatoio dell'acqua".

Sciacquare il serbatoio dell'acqua ed eliminare i residui di calcare rimanenti con un panno morbido.

Pulire il tubo di scarico con acqua tiepida e detersivo delicato.

La tabella seguente mostra il valore di durezza dell'acqua (dH) con il corrispondente livello di deposito di calcio e la qualità dell'acqua. Quando la durezza dell'acqua supera il livello 4, riempire la vaschetta con acqua in bottiglia.

Durezza dell'acqua		Striscia di prova	Deposito di calcio (mg/l)	Classificazione dell'acqua	Pulire il serbatoio dell'acqua ogni
Livello	dH				
1	0 - 7		0 - 50	dolce	75 cicli - 2,5 mesi
2	8 - 14		51 - 100	moderatam. dura	50 cicli - 2 mesi
3	15 - 21		101 - 150	dura	40 cicli - 1,5 mesi
4	22 - 28		oltre 151	molto dura	30 cicli - 1 mese

12.6 Procedura di rimozione e installazione: Sportello

La porta del forno ha tre pannelli in vetro. È possibile rimuovere la porta del forno e i pannelli in vetro interni per pulirli. Leggere tutte le istruzioni "Rimozione e installazione della porta" prima di togliere i pannelli in vetro.

⚠ ATTENZIONE!

Non utilizzare il forno senza i pannelli in vetro.

Passaggio 1 Aprire completamente la porta e tenere le due cerniere.

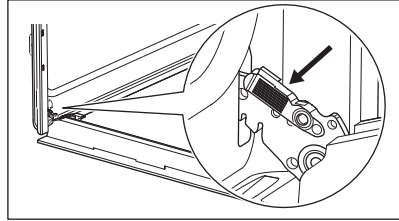

Passaggio 2 Sollevare e tirare i fermi fino a quando non fanno clic.

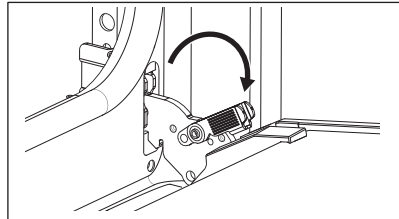

Passaggio 3 Chiudere la porta del forno fino alla prima posizione di apertura. Quindi sollevare e tirare per rimuovere la porta dalla sua sede.

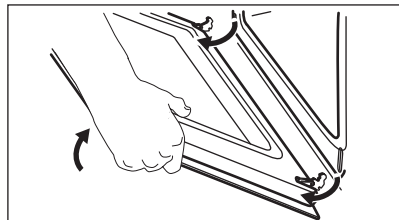

Passaggio 4 Appoggiare la porta su un panno morbido su una superficie stabile.

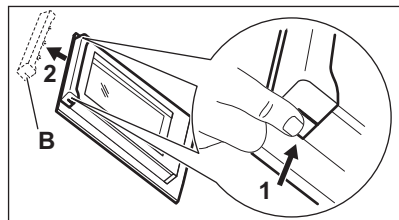

Passaggio 5 Tenere il rivestimento della porta (B) sul bordo superiore della porta da entrambi i lati e spingere verso l'interno per sbloccare la guarnizione a clip.

Passaggio 6 Rimuovere il rivestimento tirandolo in avanti.

Passaggio 7 Tenere i pannelli in vetro della porta per l'estremità superiore ed estrarli con attenzione, uno alla volta. Iniziare dal pannello superiore. Verificare che il vetro scorra completamente fino a uscire dai supporti.

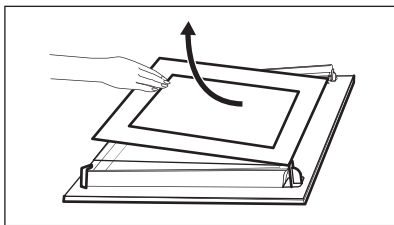

Passaggio 8 Pulire i pannelli in vetro con acqua e sapone. Asciugare accuratamente i pannelli in vetro. Non pulire i pannelli in vetro in lavastoviglie.

Passaggio 9 Al termine della pulizia installare i pannelli in vetro e la porta del forno.

Se la porta è installata correttamente, si sentirà uno clic quando si chiudono i fermi.

Assicurarsi di rimontare i pannelli in vetro (A e B) nell'ordine esatto. Controllare il simbolo / la stampa sul lato del pannello in vetro, ciascuno dei pannelli in vetro è diverso per semplificare le operazioni di smontaggio e montaggio.

Se installato correttamente, il profilo della porta emette un clic.

Assicurarsi di installare correttamente nelle sedi il pannello in vetro centrale.

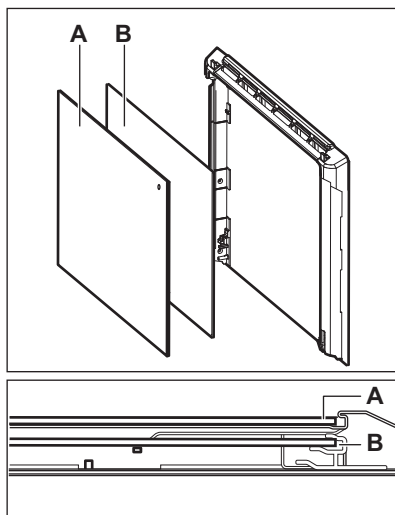

12.7 Come sostituire: Lampadina

AVVERTENZA!

Pericolo di scosse elettriche.
La lampada potrebbe essere calda.

Tenere sempre la lampadina alogena con uno straccio, per evitare che dei residui di grasso vi brucino sopra.

Prima di sostituire la lampadina:

Passaggio 1

Spegnere il forno. Attendere che il forno sia freddo.

Passaggio 2

Estrarre la spina dalla presa di corrente.

Passaggio 3

Appoggiare un panno sul fondo della cavità.

Lampadina posteriore

Passaggio 1 Girare il rivestimento di vetro per toglierlo.

Passaggio 2 Pulire il coperchio in vetro.

Passaggio 3 Sostituire la lampadina con una resistente al calore fino a 300 °C.

Passaggio 4 Installare il coperchio in vetro.

13. RISOLUZIONE DEI PROBLEMI

AVVERTENZA!

Fare riferimento ai capitoli sulla sicurezza.

13.1 Cosa fare se...

Per tutti i casi non inclusi in questa tabella si prega di contattare un Centro di assistenza autorizzato.

L'apparecchiatura non si accende o non si riscalda

Problema	Controllare se...
Non è possibile attivare o mettere in funzione l'apparecchiatura.	L'apparecchiatura è stata collegata in modo corretto all'alimentazione di rete.
L'elettrodomestico non si riscalda.	Lo spegnimento automatico è disattivo.
L'elettrodomestico non si riscalda.	La porta dell'elettrodomestico è chiusa.
L'elettrodomestico non si riscalda.	È saltato il fusibile.
L'elettrodomestico non si riscalda.	Il blocco è disattivato.

Componenti

Problema	Controllare se...
La spia è spenta.	Cottura ventilata umida - è acceso.
La lampadina non funziona.	La lampadina è bruciata.
La Termosonda non funziona.	La spina della Termosonda è completamente inserita nella presa.

Codici di errore



Il display visualizza...	Controllare se...
--------------------------	-------------------

Codici di errore

Err C2	È stata staccata la Termosonda spina dalla presa di corrente.
Err C3	La porta dell'elettrodomestico è chiusa o la chiusura della porta non è rotta.
Err F102	La porta dell'elettrodomestico è chiusa.
Err F102	Il blocco della porta non è rotto.
00:00	Si è verificata un'interruzione dell'alimentazione elettrica. Impostare l'ora.

Il display mostra un codice di errore non presente nella tabella. Disattivare e riattivare il fusibile domestico e riavviare l'elettrodomestico. In caso di ricomparsa del codice di errore, contattare il Centro di assistenza autorizzato.

Pulizia

Problema	Controllare se...
È presente dell'acqua nella cavità dell'apparecchiatura.	La quantità di acqua nel serbatoio è insufficiente.
 - la spia è spenta.	La quantità di acqua nel serbatoio è sufficiente. Se si verificano delle perdite di acqua nell'elettrodomestico e la spia resta spenta, contattare un Centro di assistenza autorizzato.
 - la spia è accesa.	Il serbatoio contiene una quantità sufficiente di acqua. Se il serbatoio è pieno e la spia resta accesa, contattare un Centro di assistenza autorizzato.
La cottura a vapore non funziona.	Non vi sono residui di calcare nel foro di entrata del vapore.
La cottura a vapore non funziona.	L'acqua è presente nel serbatoio.
Per svuotare il serbatoio dell'acqua o per il verificarsi di acqua dall'apertura di entrata del vapore occorrono più di tre minuti.	Non vi sono residui di calcare nel foro di entrata del vapore. Pulire il serbatoio dell'acqua.

13.2 Dati dell'Assistenza

Qualora non sia possibile trovare una soluzione al problema, contattare il rivenditore o un Centro di assistenza autorizzato.

Le informazioni necessarie per il Centro Assistenza si trovano sulla targhetta dei dati. La targhetta si trova sul telaio anteriore della cavità dell'apparecchiatura. Non rimuovere la targhetta dei dati dalla cavità dell'apparecchiatura.

Consigliamo di annotare i dati qui:

Modello (Mod.)
Codice prodotto (PNC)
Numero di serie (S.N.)

14. EFFICIENZA ENERGETICA

14.1 Informazioni sul prodotto e scheda informativa del prodotto in conformità alla normativa europea sull'ecodesign e sull'etichettatura energetica

Nome del fornitore	AEG
Identificazione modello	BSB578271M 949494867 BSE578271M 949494865 BSS578271M 949494866
Indice di efficienza energetica	81.2
Classe di efficienza energetica	A+
Consumo energetico con carico standard, modalità tradizionale	0.93kWh/ciclo
Consumo di energia con un carico standard, modalità a circolazione d'aria forzata	0.69kWh/ciclo
Numero di cavità	1
Fonte di calore	Elettricità
Volume	72l
Tipo di forno	Forno da incasso
Massa	BSB578271M 32.7kg
	BSE578271M 32.7kg
	BSS578271M 32.7kg

IEC/EN 60350-1 - Apparecchiature elettriche per la cottura per uso domestico - Parte 1: Cucine, forni, forni a vapore e griglie - Metodi per la misura delle prestazioni.

14.2 Risparmio energetico



L'apparecchiatura ha di funzioni che consentono di aiutarvi a risparmiare energia durante le operazioni di cottura di tutti i giorni.

Assicurarsi che la porta dell'apparecchiatura sia chiusa quando l'apparecchiatura è in funzione. Non aprire troppo spesso la porta durante la cottura. Tenere pulita la guarnizione della porta e assicurarsi che sia ben fissata nella posizione corretta.

Servirsi di pentole in metallo per migliorare il risparmio energetico .

Ove possibile, non pre-riscaldare l'apparecchiatura prima della cottura.

Ridurre quanto più possibile gli intervalli fra le diverse operazioni di cottura quando vengono preparati più piatti contemporaneamente.

Cucinare con ventola

Ove possibile, servirsi delle funzioni di cottura con la ventola per risparmiare energia.

Calore residuo

La ventola e la lampada continuano a funzionare. Quando si spegne l'apparecchiatura, il display visualizza il calore residuo. Si può usare quel calore per mantenere le pietanze in caldo.

Quando la durata di cottura è superiore ai 30 minuti, ridurre la temperatura dell'apparecchiatura al minimo 3-10 minuti prima della fine del processo di cottura. La cottura proseguirà grazie al calore residuo all'interno dell'apparecchiatura.

Utilizzare il calore residuo per scaldare altri piatti.

Tenere in caldo gli alimenti

Scegliere l'impostazione di temperatura più bassa per sfruttare il calore residuo e mantenere calda la pietanza. La spia di calore residuo o la temperatura compaiono sul display.

Cottura con lampada spenta

Spegnere la lampada in fase di cottura. Accenderla solo quando è necessario.



Cottura ventilata umida

Funzione progettata per risparmiare energia in fase di cottura.

Quando si utilizza questa funzione, la lampadina si spegne automaticamente dopo 30 secondi. È possibile riaccendere la lampada, ma questa azione ridurrà i risparmi energetici previsti.

15. STRUTTURA DEL MENU

15.1 Menu

Passaggio 1	Passaggio 2	Passaggio 3	Passaggio 4	Passaggio 5
				
 - selezionare per accedere alla Menu.	Selezionare l'opzione dalla struttura Menu e premere OK .	Selezionare l'impostazione.	OK - premere per confermare l'impostazione.	Regolare il valore e premere OK .

Ruotare la manopola per le funzioni cottura sulla posizione off per uscire da Menu.

Menu struttura

Cottura guidata 

Pulizia 

Impostazioni 

Impostazioni

01	Imposta ora	Modifica	02	Luminosità	1 - 5
03	Volume toni	1 - Bip 2 - Fare clic 3 - Segnale acustico spento	04	Volume acustico	1 - 4
05	Termosonda Azione	1 - Allarme e arresto 2 - Allarme	06	Timer	On/Off
07	Luce forno	On/Off	08	Riscaldamento rapido	On/Off
09	Promemoria Pulizia	On/Off	10	Wi-Fi	On/Off
11	Funzionamento con telecomando	On/Off	12	Ignorare rete	Sì / No
13	Modalità demo	Codice di attivazione: 2468	14	Versione software	Controllare

Impostazioni

15 Ripristino impostazioni ini- Si / No
ziali di fabbrica

16. CONSIDERAZIONI SULL'AMBIENTE

Riciclare i materiali con il simbolo . Buttare l'imballaggio negli appositi contenitori per il riciclaggio. Aiutare a proteggere l'ambiente e la salute umana e a riciclare rifiuti derivanti da apparecchiature elettriche ed elettroniche. Non smaltire le apparecchiature che riportano

il simbolo  insieme ai normali rifiuti domestici. Portare il prodotto al punto di riciclaggio più vicino o contattare il comune di residenza.

Bem-vindo(a) à AEG! Obrigado por escolher o nosso aparelho.



No nosso esforço para sermos sustentáveis, estamos a reduzir os ativos de papel e a disponibilizar manuais do utilizador completos online. Acesse ao seu manual do utilizador completo em aeg.com/manuals



Obtenha conselhos de utilização, brochuras, resolução de problemas, informações sobre assistência e reparações em aeg.com/support



Para mais receitas, sugestões e resolução de problemas, transfira a aplicação **My AEG Kitchen**.



Sujeito a alterações sem aviso prévio.

ÍNDICE

1. INFORMAÇÕES DE SEGURANÇA.....	150
2. INSTRUÇÕES DE SEGURANÇA.....	152
3. INSTALAÇÃO.....	155
4. DESCRIÇÃO DO PRODUTO.....	157
5. PAINEL DE COMANDOS.....	157
6. ANTES DA PRIMEIRA UTILIZAÇÃO.....	158
7. UTILIZAÇÃO DIÁRIA.....	160
8. FUNÇÕES DE RELÓGIO.....	166
9. UTILIZAR OS ACESSÓRIOS.....	167
10. FUNÇÕES ADICIONAIS.....	171
11. SUGESTÕES E DICAS.....	172
12. MANUTENÇÃO E LIMPEZA.....	175
13. RESOLUÇÃO DE PROBLEMAS.....	181
14. EFICIÊNCIA ENERGÉTICA.....	182
15. ESTRUTURA DO MENU.....	184
16. PREOCUPAÇÕES AMBIENTAIS.....	184



1. ⚠️ INFORMAÇÕES DE SEGURANÇA

Leia atentamente as instruções fornecidas antes de instalar e utilizar o aparelho. O fabricante não é responsável por quaisquer ferimentos ou danos resultantes de instalação ou utilização incorretas. Guarde sempre as instruções em local seguro e acessível para consultar no futuro.

1.1 Segurança de crianças e pessoas vulneráveis

- Este aparelho pode ser utilizado por crianças com 8 anos de idade ou mais velhas e por pessoas com capacidades físicas, sensoriais ou mentais reduzidas ou falta de experiência e conhecimento se forem supervisionadas ou instruídas no que respeita à utilização do aparelho de uma forma segura e compreenderem os perigos envolvidos. É necessário manter as crianças com menos de 8 anos de idade e pessoas com incapacidades muito extensas e complexas afastadas do aparelho, a menos que sejam constantemente vigiadas.
- As crianças devem ser vigiadas para garantir que não brincam com o aparelho e dispositivos móveis com My AEG Kitchen .
- Mantenha todos os materiais de embalagem fora do alcance das crianças e elimine-os de forma apropriada.
- AVISO: O forno e as partes acessíveis ficam quentes durante a utilização. Mantenha as crianças e os animais domésticos afastados do aparelho quando estiver a ser utilizado e durante o arrefecimento.
- Se o aparelho tiver um dispositivo de segurança para crianças, recomendamos que o ative.
- A limpeza e a manutenção básica do aparelho não devem ser efetuadas por crianças sem supervisão.

1.2 Segurança geral

- Este aparelho destina-se apenas a ser utilizado para cozinhar.

- Este aparelho foi concebido unicamente para utilização doméstica num ambiente interior.
- Este aparelho pode ser utilizado em escritórios, quartos de hóspedes de hotéis, quartos de hóspedes de pousadas, casas de hóspedes de turismo rural e outros alojamentos semelhantes onde tal utilização não exceda os níveis de utilização doméstica (médios).
- Apenas uma pessoa qualificada pode instalar este aparelho e substituir o cabo.
- Não use o aparelho antes de instalá-lo na estrutura embutida.
- Desligue o aparelho da fonte de alimentação antes de realizar qualquer manutenção.
- Se o cabo de alimentação elétrica estiver danificado, este deve ser substituído pelo fabricante, por um Centro de Assistência Técnica Autorizado ou por uma pessoa igualmente qualificada, para evitar perigos elétricos.
- AVISO: Certifique-se de que o aparelho está desligado antes de substituir a lâmpada, para evitar a possibilidade de choque elétrico.
- AVISO: O forno e as partes acessíveis ficam quentes durante a utilização. Deve ter cuidado para evitar tocar nas resistências ou na superfície da cavidade do aparelho.
- Utilize sempre luvas de forno para retirar ou inserir acessórios ou recipientes de ir ao forno.
- Utilize apenas a sonda térmica (sensor de temperatura de núcleo) recomendada para este aparelho.
- Para remover os apoios para prateleiras, puxe primeiro a parte da frente do apoio para prateleiras e depois a extremidade traseira das paredes laterais. Instale os apoios para prateleiras na sequência inversa.
- Não utilize um aparelho de limpeza a vapor para limpar o aparelho.
- Não utilize agentes de limpeza abrasivos ou raspadores metálicos afiados para limpar a porta de vidro, porque podem riscar a superfície e quebrar o vidro.

- Antes da limpeza pirolítica, retire todos os acessórios e depósitos/derrames excessivos da cavidade do aparelho.

2. INSTRUÇÕES DE SEGURANÇA

2.1 Instalação

AVISO!

A instalação deste aparelho tem de ser efectuada por uma pessoa qualificada.

- Retire a embalagem toda.
- Não instale nem utilize o aparelho se estiver danificado.
- Siga as instruções de instalação fornecidas com o aparelho.
- Tenha sempre cuidado quando deslocar o aparelho porque ele é pesado. Utilize sempre luvas de protecção e calçado fechado.
- Não puxe o aparelho pela pega.
- Instale o aparelho num local seguro e adequado que cumpra com os requisitos da instalação.
- Respeite as distâncias mínimas relativamente a outros aparelhos e unidades.
- Antes de montar o aparelho, verifique se a porta do aparelho abre sem limitações.
- O aparelho está equipado com um sistema de arrefecimento eléctrico. É necessário utilizar a alimentação eléctrica.

Altura mínima do armário (altura mínima do armário debaixo do balcão)	590 (600) mm
---	--------------

Largura do armário	560 mm
--------------------	--------

Profundidade do armário	550 (550) mm
-------------------------	--------------

Altura da parte da frente do aparelho	594 mm
---------------------------------------	--------

Altura da parte de trás do aparelho	576 mm
-------------------------------------	--------

Largura da parte da frente do aparelho	595 mm
--	--------

Largura da parte de trás do aparelho	559 mm
--------------------------------------	--------

Profundidade do aparelho	569 mm
--------------------------	--------

Profundidade de encastre do aparelho	548 mm
--------------------------------------	--------

Profundidade com a porta aberta	1022 mm
---------------------------------	---------

Dimensão mínima da abertura de ventilação. Abertura localizada na parte inferior traseira	560x20 mm
---	-----------

Comprimento do cabo de alimentação eléctrica. O cabo sai pelo canto traseiro direito	1500 mm
--	---------

Parafusos de montagem	4x25 mm
-----------------------	---------

2.2 Ligação eléctrica

AVISO!

Risco de incêndio e choque eléctrico.

- Todas as ligações eléctricas devem ser efectuadas por um electricista qualificado.
- O aparelho tem de ficar ligado à terra.
- Certifique-se de que os parâmetros indicados na placa de características são compatíveis com as características da alimentação eléctrica.
- Utilize sempre uma tomada devidamente instalada e à prova de choques eléctricos.
- Não utilize adaptadores de tomadas duplas ou triplas, nem cabos de extensão.
- Certifique-se de que não danifica a ficha e o cabo de alimentação eléctrica. Se for necessário substituir o cabo de alimentação, esta operação deve ser efectuada pelo nosso Centro de Assistência Técnica.
- Não permita que algum cabo eléctrico toque na porta do aparelho ou no nicho abaixo do aparelho, especialmente quando a porta estiver quente.
- As protecções contra choques eléctricos das peças isoladas e não isoladas devem estar fixas de modo a não poderem ser retiradas sem ferramentas.

- Ligue a ficha à tomada eléctrica apenas no final da instalação. Certifique-se de que a ficha fica acessível após a instalação.
- Se a tomada eléctrica estiver solta, não ligue a ficha.
- Não puxe o cabo de alimentação para desligar o aparelho. Puxe sempre a ficha.
- disjuntores de protecção, fusíveis (os fusíveis de rosca devem ser retirados do suporte), diferenciais e contactores.
- A instalação eléctrica deve possuir um dispositivo de isolamento que lhe permita desligar o aparelho da corrente eléctrica em todos os pólos. O dispositivo de isolamento deve ter uma abertura de contacto com uma largura mínima de 3 mm.
- Feche totalmente a porta do aparelho antes de ligar a ficha na tomada eléctrica.
- Este aparelho é fornecido com ficha e cabo de alimentação.

Tipos de cabos aplicáveis para instalação ou substituição para a Europa:

H07 RN-F, H05 RN-F, H05 RRF, H05 VV-F, H05 V2V2-F (T90), H05 BB-F

Para a secção do cabo, consulte a potência total na placa de características. Também pode consultar a tabela:

Potência total (W)	Secção do cabo (mm ²)
máximo 1380	3x0.75
máximo 2300	3x1
máximo 3680	3x1.5

O cabo de ligação à terra (cabo verde/ amarelo) tem de ser 2 cm mais comprido do que os cabos de fase castanho e neutro azul

2.3 Utilização

AVISO!

Risco de ferimentos, queimaduras, choque eléctrico ou explosão.

- Não altere as especificações deste aparelho.
- Certifique-se de que as aberturas de ventilação não ficam obstruídas.

- Não deixe o aparelho sem vigilância durante o funcionamento.
- Desative o aparelho após cada utilização.
- Tenha cuidado quando abrir a porta do aparelho com o aparelho em funcionamento. Pode sair ar quente.
- Não utilize o aparelho com as mãos molhadas ou quando ele estiver em contacto com água.
- Não aplique pressão sobre a porta aberta.
- Não utilize o aparelho como superfície de trabalho ou armazenamento.
- Abra a porta do aparelho com cuidado. A utilização de ingredientes com álcool pode provocar uma mistura de álcool e ar.
- Evite que faíscas ou chamas entrem em contacto com o aparelho quando abrir a porta.
- Não coloque produtos inflamáveis, nem objetos molhados com produtos inflamáveis, no interior, perto ou em cima do aparelho.
- Não partilhe a sua palavra-passe de Wi-Fi.

AVISO!

Risco de danos no aparelho.

- Para evitar danos ou descoloração no esmalte:
 - não coloque recipientes de ir ao forno ou outros objetos diretamente sobre o fundo do aparelho.
 - não coloque folha de alumínio diretamente sobre o fundo da cavidade do aparelho.
 - não coloque água diretamente no aparelho quente.
 - não mantenha pratos e alimentos húmidos no aparelho após acabar de cozinhar.
 - tenha cuidado quando remover ou montar os acessórios.
- A eventual descoloração do esmalte ou do aço inoxidável não afeta o desempenho do aparelho.
- Utilize uma assadeira profunda para bolos húmidos. Os sumos de fruta provocam manchas que podem ser permanentes.
- Cozinhe sempre com a porta do aparelho fechada.
- Se o aparelho ficar instalado atrás de uma porta de armário, nunca feche a porta com o aparelho em funcionamento. Se a porta

ficar fechada, poderá ocorrer acumulação de calor e humidade que podem danificar o aparelho, os móveis ou o piso. Não feche a porta do armário enquanto o aparelho não tiver arrefecido completamente após utilização.

2.4 Manutenção e limpeza

AVISO!

Risco de ferimentos, incêndio e danos no aparelho.

- Antes de qualquer ação de manutenção, desative o aparelho e desligue a ficha da tomada elétrica.
- Certifique-se de que o aparelho está frio. Existe o risco de quebra dos painéis de vidro.
- Substitua imediatamente os painéis de vidro se estiverem danificados. Contacte um Centro de Assistência Técnica Autorizado.
- Tenha cuidado quando remover a porta do aparelho. A porta é pesada!
- Limpe o aparelho com regularidade para evitar que o material da superfície se deteriore.
- Limpe o aparelho com um pano macio e húmido. Utilize apenas detergentes neutros. Não utilize produtos abrasivos, esfregões, solventes ou objetos metálicos.
- Se utilizar um spray para forno, siga as instruções de segurança da embalagem.

2.5 Limpeza pirolítica

AVISO!

Risco de ferimentos / incêndio / emissão de produtos químicos (vapores) no Modo Pirolítico.

- Antes de efetuar a limpeza pirolítica e o pré-aquecimento inicial, elimine da cavidade do forno:
 - todos os excessos de alimentos, óleos ou derrames de gordura/dépósitos.
 - quaisquer objetos amovíveis (incluindo prateleiras, calhas laterais, etc., fornecidos com o aparelho) especialmente tachos antiaderentes, painéis, tabuleiros, utensílios, etc.

- Leia atentamente todas as instruções para a limpeza pirolítica.
- Mantenha as crianças afastadas do aparelho enquanto a limpeza pirolítica estiver a funcionar. O aparelho fica muito quente e liberta ar quente a partir das saídas de arrefecimento.
- A limpeza pirolítica é uma operação efetuada com temperatura elevada e pode libertar fumos dos resíduos alimentares e dos materiais, pelo que recomendamos que:
 - garanta uma boa ventilação durante e após cada limpeza pirolítica.
 - proporcione uma boa ventilação durante e após o pré-aquecimento inicial.
- Não derrame nem aplique água na porta do forno durante e após a limpeza pirolítica para evitar danificar os painéis de vidro.
- Os fumos libertados por todos os fornos pirolíticos/resíduos de alimentos não são nocivos para pessoas, incluindo crianças, ou pessoas com condições médicas.
- Mantenha os animais de estimação pequenos afastados do aparelho durante e após a limpeza pirolítica e o pré-aquecimento inicial. Os animais de estimação pequenos (especialmente pássaros e répteis) podem ser altamente sensíveis a alterações de temperatura e gases emitidos.
- As superfícies antiaderentes de tachos, painéis, tabuleiros, utensílios, etc., podem ser danificadas pela operação de limpeza pirolítica a alta temperatura de todos os fornos pirolíticos e podem ser fonte de fumos nocivos de baixo nível.

2.6 Cozinhar a vapor

AVISO!

Risco de queimaduras e danos no aparelho.

- O vapor libertado pode causar queimaduras:
 - Não abra a porta do aparelho durante uma cozedura a vapor.
 - Após uma cozedura a vapor, tenha muito cuidado quando abrir a porta do aparelho.

2.7 Iluminação interna

AVISO!

Risco de choque elétrico.

- Relativamente à(s) lâmpada(s) no interior deste produto e às lâmpadas sobressalentes vendidas separadamente: Estas lâmpadas destinam-se a suportar condições físicas extremas em eletrodomésticos, tais como temperatura, vibração, humidade, ou destinam-se a sinalizar informação relativamente ao estado operacional do aparelho. Não se destinam a ser utilizadas em outras aplicações e não se adequam à iluminação de espaços domésticos.
- Este produto contém uma fonte de luz da classe de eficiência energética G.
- Utilize apenas lâmpadas com as mesmas especificações.

2.8 Assistência técnica

- Para reparar o aparelho, contacte o Centro de Assistência Técnica Autorizado.

- Utilize apenas peças sobressalentes originais.

2.9 Eliminação

AVISO!

Risco de ferimentos ou asfixia.

- Contacte a sua autoridade municipal para saber como descartar o aparelho corretamente.
- Desligue o aparelho da alimentação eléctrica.
- Corte o cabo de alimentação eléctrica do aparelho e elimine-o.
- Remova o trinco da porta para evitar que crianças ou animais de estimação fiquem presos no aparelho.

3. INSTALAÇÃO

AVISO!

Consulte os capítulos relativos à segurança.

3.1 Encastre



www.youtube.com/electrolux
www.youtube.com/aeg

How to install your AEG/Electrolux
Oven - Column installation



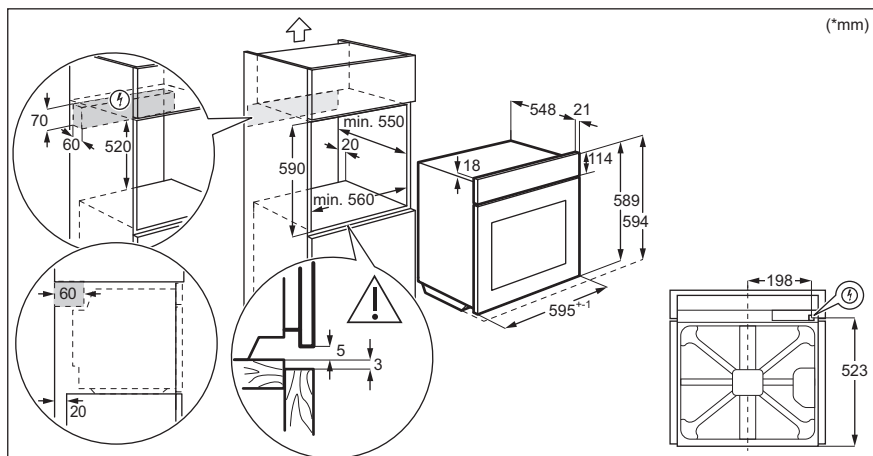
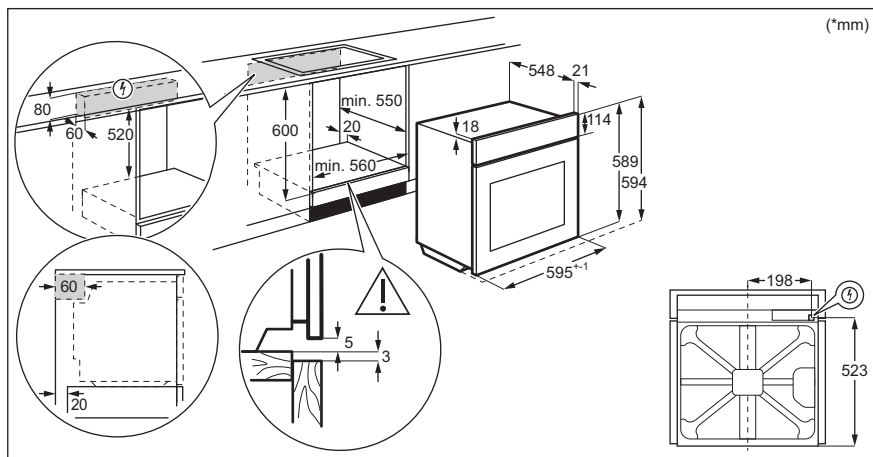

3.2 Fixação do forno no armário

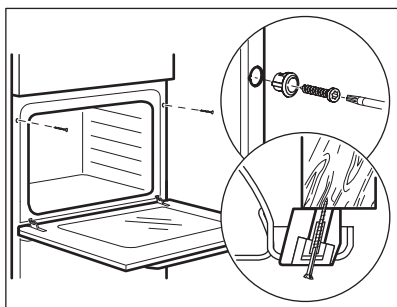

4. DESCRIÇÃO DO PRODUTO

4.1 Visão geral

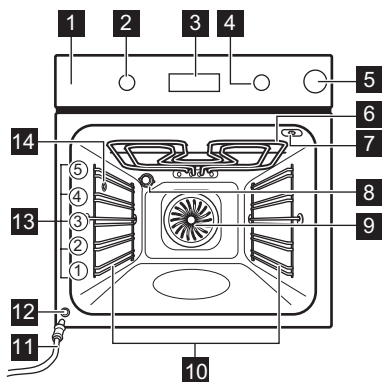

- 1 Painel de comandos
- 2 Botão para os tipos de aquecimento
- 3 Visor
- 4 Botão de controlo
- 5 Gaveta da água
- 6 Elemento de aquecimento
- 7 Tomada para a sonda térmica
- 8 Lâmpada
- 9 Ventilador
- 10 Apoio para prateleira, amovível
- 11 Tubo de escoamento
- 12 Válvula de saída da água
- 13 Nível das prateleiras
- 14 Entrada de vapor

4.2 Acessórios

- **Prateleira em grelha**
Para tachos, formas de bolos, assados.
- **Tabuleiro para assar**
Para bolos e biscoitos.
- **Tabuleiro para grelhar/assar**

- Para cozer e assar ou como tabuleiro para recolher gordura.
- **Sonda térmica**
Para medir o grau de cozedura dos alimentos.

5. PAINEL DE COMANDOS

5.1 Botões retráteis

Para utilizar o aparelho, prima o botão. O botão fica saliente.

5.2 Descrição geral do painel de comandos

Selecione um tipo de aquecimento para ligar o aparelho. Rode o botão para os tipos de

aquecimento para a posição off (desligado) para desligar o aparelho.



Temporizador



Aquecimento rápido



Luz



Sonda térmica

OK

Confirmar a definição

5.3 Visor

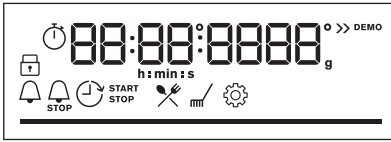

Visor com funções chave.

Indicadores do visor

Indicadores básicos



Bloquear



Cozedura assistida



Limpeza



Definições



Aquecimento rápido

Indicadores do temporizador



Conta-minutos



Hora de fim



Atraso do temporizador



Temporizador crescente



A ligação Wi-fi está ativada.



A Funcionamento remoto está ativada.

Wi-fi indicador - pisca quando o aparelho pode ser ligado à rede Wi-Fi.

Funcionamento remoto indicador - o aparelho pode ser controlado remotamente.

Barra de progresso - para temperatura ou tempo. A barra fica totalmente vermelha quando o aparelho atinge a temperatura definida.

Indicadores do depósito de água



Sonda térmica indicador



6. ANTES DA PRIMEIRA UTILIZAÇÃO

AVISO!

Consulte os capítulos relativos à segurança.

6.1 Limpeza inicial

Antes da primeira utilização, limpe o aparelho vazio e regule a hora:



00:00

Acertar as horas. Premir **OK**.

6.2 Pré-aquecimento inicial

Pré-aqueça o forno vazio antes da primeira utilização.

Passo 1 Remova todos os acessórios e apoios para prateleiras amovíveis do forno.

Passo 2 Regule a temperatura máxima para a função: 
Deixe o forno funcionar durante 1 h.

Passo 3 Regule a temperatura máxima para a função: 
Deixe o forno funcionar durante 15 min.

 O forno pode emitir algum odor e fumo durante o pré-aquecimento. Certifique-se de que o espaço é ventilado.

6.3 Ligação sem fios

Para ligar o aparelho, necessita de:

- Rede sem fios com a ligação à internet.
- Dispositivo móvel ligado à mesma rede sem fios.

Passo 1 Para transferir a aplicação My AEG Kitchen : Leia o código QR na placa de características com a câmara no seu dispositivo móvel para ser redirecionado para a página inicial da AEG. A placa de características está na moldura frontal da cavidade do aparelho. Também pode transferir a aplicação diretamente a partir da loja de aplicações.

Passo 2 Siga as instruções de integração da aplicação.

Passo 3 Rodar o botão de funções de aquecimento para selecionar: .

Passo 4 Rode o botão de controlo para selecionar: Definições. Ligue o Wi-fi. Consulte o capítulo "Estrutura do menu".

Frequência 2,4 GHz WLAN
2400 - 2483,5 MHz

Protocolo IEEE 802.11b DSSS/802.11g/n OFDM

Potência máxima EIRP < 20 dBm (100 mW)

Módulo Wi-Fi NIUS-50

6.4 Licenças de software

O software neste produto contém componentes baseados em software de código fonte livre e aberto. AEG reconhece as contribuições do software aberto e das comunidades robóticas para o projeto de desenvolvimento.

Para aceder ao código fonte destes componentes de software de código fonte

livre e aberto cujas condições de licença requerem publicação, e para ver as suas informações completas de direitos de autor e termos de licença aplicáveis, visite: <http://aeg.opensoftwarerepository.com> (pasta NIUS).

7. UTILIZAÇÃO DIÁRIA

AVISO!

Consulte os capítulos relativos à segurança.





7.1 Como definir: Tipos de aquecimento

Passo 1 Rode o botão para os tipos de aquecimento para selecionar um tipo de aquecimento.

Passo 2 Rode o botão de controlo para definir a temperatura.

 - mantenha premido para ligar a função: Aquecimento rápido. Não está disponível para algumas funções do forno.

Cozinhar a vapor

Passo 1	Passo 2	Passo 3	Passo 4	Passo 5
				
Premir a tampa da gaveta da água para a abrir.	Encher a gaveta da água com 900 ml de água.	Empurrar a gaveta da água para a posição inicial.	Selecione a função de aquecimento a vapor.	Defina a temperatura.

7.2 Tipos de aquecimento

Tipo de aquecimento Aplicação



Ventilado + Resistência Circ

Para cozer em até três posições de prateleira ao mesmo tempo e para secar alimentos. Defina a temperatura do forno entre 20 °C - 40 °C a menos do que para Calor superior/inferior.

Tipo de aquecimento	Aplicação
	Para cozer e assar alimentos numa posição de prateleira.
Calor superior/inferior	
	A função é adequada para carne, aves, pratos de forno e caçarolas. Graças à combinação de vapor e calor, a carne fica com uma textura tenra e suculenta, juntamente com uma superfície estaladiça.
Humidade pouca	
	Para cozer pizza. Para um tostado intenso e uma base crocante.
Função Pizza	
	Para cozer bolos com bases estaladiças e conservar alimentos.
Aquecimento inferior	
	Para deixar os alimentos de conveniência (por exemplo, batatas fritas, batatas em cunha ou crepes) estaladiços.
Congelados	
	Esta função foi concebida para poupar energia durante o cozinhado. Quando utilizar esta função, a temperatura na cavidade pode diferir a temperatura definida. É utilizado o calor residual. A potência do aquecimento pode ser reduzida. Para mais informações consulte o capítulo "Utilização diária", notas sobre: Ventilado com Resistência.
Ventilado com Resistência	
	Para grelhar alimentos finos e tostar pão.
Grelhador	
	Para assar peças de carne grandes ou aves com ossos numa posição da prateleira. Para fazer gratinados e alourar.
Grelhador ventilado	
	Para entrar no menu: Cozedura assistida, Limpeza, Definições.
Menu	



Ventilado + Resistência Circ, Calor superior/inferior Quando selecionar uma temperatura inferior a 80 °C, a lâmpada desliga-se automaticamente após 30 seg.

7.3 Notas sobre: Ventilado com Resistência

Esta função foi utilizada para cumprir com os requisitos de classe de eficiência energética e design ecológico (de acordo com as normas EU 65/2014 e EU 66/2014). Testes de acordo com: IEC/EN 60350-1.

A porta do forno deve estar fechada durante a cozedura para que a função não seja interrompida e o forno funcione com a mais alta eficiência energética possível.

Quando utiliza esta função, a lâmpada é automaticamente desativada após 30 seg.

Para instruções de cozedura, consulte o capítulo "Sugestões e dicas", Ventilado com Resistência Para recomendações gerais sobre poupança de energia, consulte o capítulo "Eficiência Energética", Poupança de Energia.

7.4 Reservatório de água

Indicador do depósito de água



O depósito está cheio.

Indicador do depósito de água



O depósito de água está meio cheio.



O depósito está vazio. Volte a encher o depósito.

Se colocar demasiada água no depósito, a saída de segurança escoo o excesso de água para a parte inferior da cavidade. Remova a água com uma esponja.

Esvaziar o reservatório de água

- Passo 1** Desligue o forno, deixe-o com a porta aberta e aguarde até o forno arrefecer.
- Passo 2** Ligue o tubo de escoamento (C) à válvula de saída (A) através do conector (B).
- Passo 3** Mantenha a extremidade do tubo abaixo do nível de A e prima repetidamente B para recolher a água restante.
- Passo 4** Retire C e B e seque o forno com uma esponja macia.

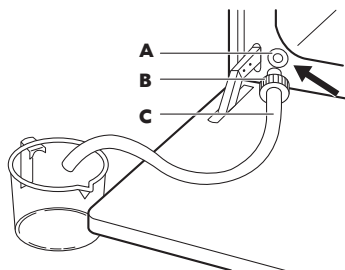

7.5 Como definir: Cozedura assistida

Cada prato deste submenu propõe um tipo de aquecimento e uma temperatura recomendados. Utilize a função para preparar rapidamente um prato com as predefinições. Pode ajustar o tempo e a temperatura durante a cozedura.

Quando a função terminar, verifique se os alimentos estão prontos.

Para alguns dos pratos, também pode cozinhar com:

A temperatura a que um prato é cozinhado:

- Sonda térmica
- Mal passado
- Médio
- Bem passado

Passo 1



Entre no menu.

Passo 2



Selecione a Cozedura assistida. Prima **OK**.

Passo 3



Selecione o prato. Premir **OK**.

Passo 4



Coloque o prato no forno. Confirme a definição.

7.6 Cozedura assistida

Legenda



Sonda térmica disponível. Coloque a Sonda térmica na parte mais espessa do prato.

O aparelho desliga-se quando a temperatura definida da Sonda térmica é atingida.



Adicione água ao depósito.

Legenda















Pré-aqueça o aparelho antes de começar a cozinhar.





























Nível da prateleira.

O visor apresenta **P** e um **número** do prato que pode verificar na tabela.

Prato	Peso	Nível de prateleira/ acessório
1 Carne assada, mal passada		2; tabuleiro para assar
2 Carne assada, média	1 - 1.5kg; 4 - 5 cm pedaços espessos	2; tabuleiro para assar Frite a carne durante alguns minutos numa frigideira quente. Insira no aparelho.
3 Carne assada, bem passada		
4 Bife, médio	180 - 220g por peça; 3 cm fatias grossas	3; assadeira numa prateleira em grelha Frite a carne durante alguns minutos numa frigideira quente. Insira no aparelho.
5 Carne assada/estufada (costeleta de primeira, redondo superior, flanko espesso)	1.5 - 2kg	2; assadeira numa prateleira em grelha Frite a carne durante alguns minutos numa frigideira quente. Adicione líquido. Insira no aparelho.
6 Carne assada, mal passada (aquecimento a baixa temperatura)		
7 Carne assada, média (aquecimento a baixa temperatura)	1 - 1.5kg; 4 - 5 cm pedaços espessos	2; tabuleiro para assar Utilize as suas especiarias favoritas ou simplesmente sal e pimenta moída fresca. Frite a carne durante alguns minutos numa frigideira quente. Insira no aparelho.
8 Carne assada, bem passada (aquecimento a baixa temperatura)		
9 Filete, mal passado (aquecimento a baixa temperatura)		
10 Filete, médio (aquecimento a baixa temperatura)	0,5 - 1,5 kg; 5 - 6 cm pedaços espessos	2; tabuleiro para assar Utilize as suas especiarias favoritas ou simplesmente sal e pimenta moída fresca. Frite a carne durante alguns minutos numa frigideira quente. Insira no aparelho.
11 Filete, concluído (aquecimento a baixa temperatura)		
12 Vitela assada (p. ex., pá)	0.8 - 1.5kg; 4 cm pedaços espessos	2; assadeira numa prateleira em grelha Utilize as suas especiarias favoritas. Adicione líquido. Assado coberto.





	Prato	Peso	Nível de prateleira/ acessório
13	Cachaço ou pá de porco assada	1.5 - 2kg	 1; assadeira numa prateleira em grelha Após metade do tempo de cozedura, vire a carne.
14	Porco assado (aquecimento a baixa temperatura)	1.5 - 2kg	 2; tabuleiro para assar Utilize as suas especiarias favoritas. Vire a carne após metade do tempo de cozedura para obter um tostado uniforme.
15	Lombo, fresco	1 - 1.5kg; 5 - 6 cm pedaços espessos	 2; assadeira numa prateleira em grelha Utilize as suas especiarias favoritas.
16	Entrecosto	2 - 3kg; utilizar entrecosto cru, 2 - 3 cm de grossura	 3; tabuleiro para grelhar Adicione líquido para cobrir o fundo de um prato. Após metade do tempo de cozedura, vire a carne.
17	Perna de borrego com ossos	1.5 - 2kg; 7 - 9 pedaços com cm de grossura	 2; assadeira no tabuleiro para assar Adicione líquido. Após metade do tempo de cozedura, vire a carne.
18	Frango inteiro	1 - 1.5kg; fresco	 2; caçarola no tabuleiro para assar Utilize as suas especiarias favoritas. Vire o frango após metade do tempo de cozedura para obter um tostado uniforme.
19	Meio frango	0.5 - 0.8kg	 3; tabuleiro para assar Utilize as suas especiarias favoritas.
20	Peito de frango	180 - 200g por peça	 2; caçarola na prateleira em grelha Utilize as suas especiarias favoritas. Frite a carne durante alguns minutos numa frigideira quente.
21	Pernas de frango, frescas	-	 3; tabuleiro para assar Se marinar as pernas de frango primeiro, defina uma temperatura mais baixa e cozinhe-as durante mais tempo.
22	Pato inteiro	2 - 3kg	 2; assadeira numa prateleira em grelha Utilize as suas especiarias favoritas. Coloque a carne numa assadeira. Vire o pato após metade do tempo de cozedura.
23	Ganso, inteiro	4 - 5kg	 2; tabuleiro para grelhar Utilize as suas especiarias favoritas. Coloque a carne num tabuleiro para assar fundo. Vire o ganso após metade do tempo de cozedura.
24	Rolo de Carne	1kg	 2; prateleira em grelha Utilize as suas especiarias favoritas.
25	Peixe inteiro, grelhado	0.5 - 1kg por peixe	 2; tabuleiro para assar Encha o peixe com manteiga e utilize as suas especiarias e ervas favoritas.

	Prato	Peso	Nível de prateleira/acessório
26	Filete de peixe	-	  3; caçarola na prateleira em grelha Utilize as suas especiarias favoritas.
27	Cheesecake	-	 2; forma de mola  de 28 cm na prateleira em grelha
28	Bolo de maçã	-	 3; tabuleiro para assar
29	Tarte de maçã coberta	-	 2; forma circular na prateleira em grelha
30	Tarte de maçã	-	 1; forma de tarte  de 22 cm na prateleira em grelha
31	Brownies	2kg de massa	 3; tabuleiro para grelhar
32	Queques de chocolate	-	 3; tabuleiro de queques na prateleira em grelha
33	Bolo em forma de pão	-	 2; tabuleiro de pão na prateleira em grelha
34	Batatas assadas	1kg	 2; tabuleiro para assar Coloque as batatas inteiras com a pele no tabuleiro para assar.
35	Fatias	1kg	 3; tabuleiro para assar forrado com papel vegetal Utilize as suas especiarias favoritas. Corte as batatas em pedaços.
36	Legumes misturados	1 - 1.5kg	 3; tabuleiro para assar forrado com papel vegetal Utilize as suas especiarias favoritas. Corte os legumes em pedaços.
37	Crequetes congelados	0.5kg	 3; tabuleiro para assar
38	Batatas congeladas	0.75kg	 3; tabuleiro para assar
39	Lasanha de carne/legumes com folhas de massa seca	1 - 1.5kg	  1; caçarola na prateleira em grelha
40	Batatas gratinadas (batatas cruas)	1 - 1.5kg	  1; caçarola na prateleira em grelha Rode o prato após metade do tempo de cozedura.
41	Pizza fresca, fina	-	  2; tabuleiro para assar forrado com papel vegetal
42	Pizza fresca, grossa	-	  2; tabuleiro para assar forrado com papel vegetal
43	Quiche	-	 2; forma de assar na prateleira em grelha



	Prato	Peso	Nível de prateleira/ acessório
44	Baguete/ Ciabatta/Pão branco	0.8kg	 2; tabuleiro para assar forrado com papel vegetal Mais tempo necessário para o pão branco.
45	Pão integral/centeio/ escuro integral em forma de pão	1kg	 2; tabuleiro para assar forrado com papel vegetal / prateleira em grelha

8. FUNÇÕES DE RELÓGIO

8.1 Funções do relógio

Função de relógio	Aplicação
 Conta-minutos	É emitido um sinal sonoro quando o tempo terminar.
 Tempo para cozinhar	Quando o temporizador termina é emitido um sinal sonoro e a função de aquecimento pára.
 Atraso do temporizador	Para adiar o início e/ou final do cozinhado.
 Temporizador crescente	O máximo é de 23 h 59 min. Esta função não afeta o funcionamento do forno. Para ligar e desligar a Temporizador crescente seleccione: Menu, Definições.

8.2 Como definir: Funções do relógio

Como definir: Hora		
Passo 1	Passo 2	Passo 3
		
para alterar a hora do dia, entre no menu e seleccione Definições, Hora do dia.	Acertar o relógio.	Premir: OK .

Como definir: Conta-minutos

Passo 1



Premir:

O visor mostra:
0:00

Passo 2



Definir a Conta-minutos

Passo 3



Premir: OK.

O temporizador inicia a contagem decrescente imediatamente.

Como definir: Tempo para cozinhar

Passo 1



Escolha uma função de aquecimento e defina a temperatura.

Passo 2



Prima repetidamente:

O visor mostra:
0:00

STOP

Passo 3



Defina o tempo da cozedura.

Passo 4



Premir: OK.

O temporizador inicia a contagem decrescente imediatamente.

Como definir: Atraso do temporizador

Passo 1



Selecione a função de aquecimento.

Passo 2



Prima repetidamente:

O visor apresenta: hora do dia.

INICI-
AR

Passo 3



Defina a hora de início.

Passo 4



Premir: OK.

Passo 5



Defina a hora de fim.

O visor mostra: --:--

PARAR

Passo 6



Premir: OK.

O temporizador inicia a contagem decrescente a uma hora de início definida.

9. UTILIZAR OS ACESSÓRIOS

AVISO!

Consulte os capítulos relativos à segurança.

9.1 Inserir acessórios

Um pequeno entalhe na parte inferior aumenta a segurança. Os entalhes são

também dispositivos anti-inclinação. A armação elevada à volta da prateleira impede que os recipientes deslizem para fora da prateleira.

Prateleira em grelha:

Introduza a prateleira entre as barras-guia dos apoios para prateleiras e certifique-se de que os pés de apoio ficam para baixo.

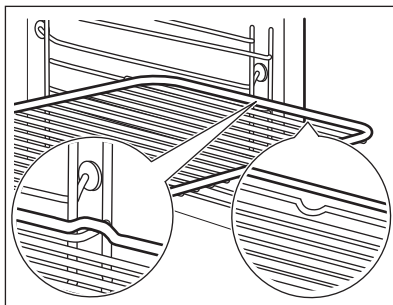

Tabuleiro para assar / Tabuleiro para grelhar:

Introduza o tabuleiro entre as barras-guia do apoio para prateleiras.

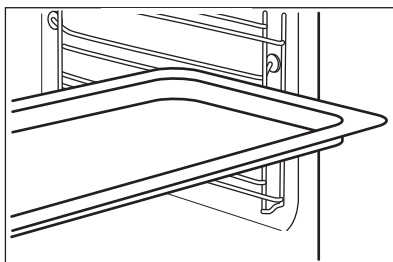

9.2 Sonda térmica

Sonda térmica - mede a temperatura no interior dos alimentos.

Devem ser definidas duas temperaturas:



A temperatura do forno:



A temperatura de núcleo.

Para cozinhar com os melhores resultados:

Os ingredientes devem estar à temperatura ambiente.

Não a utilize para pratos líquidos.

Durante a cozedura, deve permanecer no prato.

9.3 Como utilizar: Sonda térmica

Passo 1 Ligar o forno.

Passo 2 Selecione um tipo de aquecimento e, se necessário, a temperatura do forno.

Passo 3 Inserir: Sonda térmica.

Carne, aves e peixe

Caçarola

Introduza a ponta da Sonda térmica no centro da carne, peixe, na parte mais espessa possível. Certifique-se de que pelo menos 3/4 da Sonda térmica está dentro do prato.

Insira a ponta da Sonda térmica exatamente no centro da caçarola. Sonda térmica deve ser estabilizada num local durante a cozedura. Utilize um ingrediente sólido para o conseguir. Utilize o rebordo da assadeira para apoiar a pega de silicone da Sonda térmica. A ponta da Sonda térmica não deve tocar no fundo de uma assadeira.

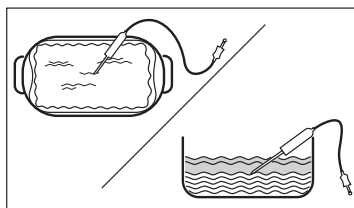
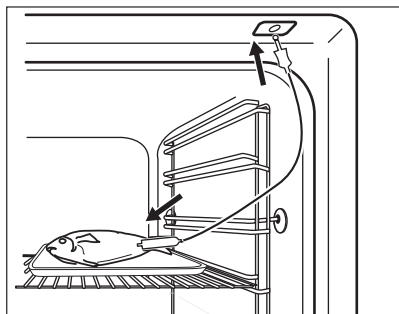

Passo 4 Ligue a Sonda térmica à tomada na parte da frente do forno. O visor apresenta a temperatura atual da: Sonda térmica.

Passo 5  - prima para regular a temperatura de núcleo da sonda.

Passo 6 **OK** - prima para confirmar. Quando os alimentos atingem a temperatura selecionada, é emitido um sinal sonoro. Pode escolher parar ou continuar o cozinhado para se certificar que os alimentos estão bem cozinhados.

Passo 7 Retire a ficha da Sonda térmica da tomada e retire o prato do forno.



AVISO!

Existe o risco de queimaduras à medida que a Sonda térmica aquece. Tenha cuidado ao desligar e retirá-la dos alimentos.

9.4 Acessórios para cozinhar a vapor



Os acessórios do kit para vapor não são fornecidos com o forno. Para obter mais informações, contacte o seu fornecedor local.

Assadeira dietética para funções de cozedura a vapor

O tabuleiro de cozedura dietética consiste numa taça de vidro (A), uma tampa (B), um tubo do injetor (C), um injetor (D) e uma grelha de aço (E).

Taça de vidro (A)

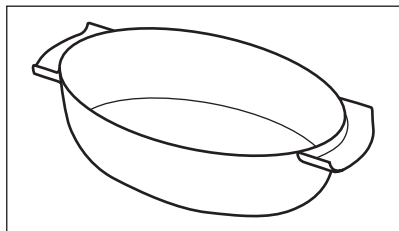

Tampa (B)

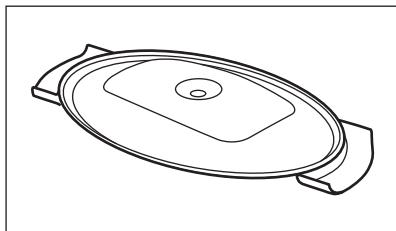

Injetor, tubo do injetor e uma grelha de aço.

O tubo do injetor (C) serve para cozer a vapor, o injetor (D) destina-se a cozer com vapor direto.

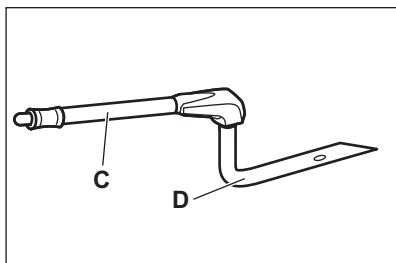

Grelha de aço (E)

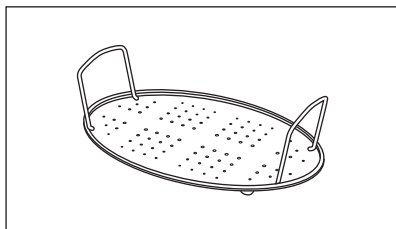

- Não coloque a assadeira dietética sobre superfícies frias ou molhadas.
- Não verta líquidos frios para a assadeira dietética quando estiver quente.
- Não utilize a assadeira dietética sobre uma superfície quente de cozedura.

- Não limpe a assadeira dietética com produtos abrasivos, esfregões ou pós.

9.5 Cozedura a vapor numa assadeira dietética

- | | |
|----------------|---|
| Passo 1 | Coloque a assadeira dietética na grelha de aço e cubra-a com a tampa. Coloque o tubo do injetor no orifício da tampa. Coloque a assadeira dietética na segunda posição de prateleira a partir de baixo. |
| Passo 2 | Ligue o tubo do injetor à entrada de vapor. |
| Passo 3 | Regule o forno para a função de cozedura a vapor. |

9.6 Cozedura com vapor direto

Coloque a assadeira dietética sobre a grelha de aço. Adicione alguma água. Não utilize a tampa.

AVISO!

O injetor pode estar quente quando o forno está a funcionar. Utilize sempre luvas para forno. Retire o injetor do forno quando não utilizar a função de vapor.

- Passo 1** Ligue o injetor com o tubo do injetor. Ligue o tubo do injetor à entrada de vapor.
- Passo 2** Coloque a assadeira dietética na primeira ou na segunda posição de prateleira a partir de baixo. Certifique-se de que o tubo do injetor não está preso. Mantenha o injetor afastado do elemento de aquecimento.
- Passo 3** Regule o forno para a função de cozedura a vapor.
- Quando cozinhar alimentos como frango, pato, peru ou peixe grande, coloque o injetor no interior dos alimentos.

10. FUNÇÕES ADICIONAIS

10.1 Bloquear



Esta função evita uma alteração accidental da função do aparelho.

Ligá-la com o aparelho a funcionar – a cozedura definida continua, o painel de comandos fica bloqueado.
Ligá-la quando o aparelho estiver desligado – não pode ser ligada, o painel de comandos está bloqueado.





 OK - mantenha premido para ligar a função.
É emitido um sinal sonoro.

 OK - mantenha premido para desligar.

 3 x  - fica intermitente quando o bloqueio está ativo.

10.2 Desativação automática

Por questões de segurança, o forno desativa-se ao fim de algum tempo se estiver alguma função de aquecimento ativa e não houver alteração de quaisquer definições.

 (°C)	 (h)
30 - 115	12.5
120 - 195	8.5
200 - 245	5.5



(°C)

250 - máximo



(h)

3

A Desativação Automática não funciona com as seguintes funções: Luz, Sonda térmica, Atraso do temporizador.

10.3 Ventoinha de arrefecimento

Quando o aparelho está a funcionar, a ventoinha de arrefecimento liga-se automaticamente para manter as superfícies do aparelho frias. Se desligar o aparelho, a ventoinha de arrefecimento pode continuar a funcionar até o aparelho arrefecer.

11. SUGESTÕES E DICAS

11.1 Recomendações para cozinhar







A temperatura e os tempos de cozadura indicados nas tabelas são apenas valores de referência. Dependem das receitas e da qualidade e quantidade dos ingredientes utilizados.





O seu aparelho pode ter um processo para cozer ou assar diferente do aparelho que utilizava anteriormente. As sugestões abaixo exibem as definições recomendadas para temperatura, tempo de cozadura e posições da prateleira para tipos específicos de alimentos.

Se não encontrar as regulações para alguma receita específica, procure uma semelhante.

11.2 Ventilado com Resistência

Para obter os melhores resultados, siga as sugestões indicadas na tabela abaixo.

		 (°C)		 (min.)
Pastéis doces, 16 unidades	tabuleiro para assar ou tabuleiro para recolha de gorduras	180	2	20 - 30
Pastéis, 9 unidades	tabuleiro para assar ou tabuleiro para recolha de gorduras	180	2	30 - 40
Pizza, congelada, 0,35 kg	prateleira em grelha	220	2	10 - 15
Torta Suíça	tabuleiro para assar ou tabuleiro para recolha de gorduras	170	2	25 - 35
Brownie	tabuleiro para assar ou tabuleiro para recolha de gorduras	175	3	25 - 30
Soufflé, 6 unidades	formas pequenas de cerâmica na prateleira em grelha	200	3	25 - 30
Base flan massa lev.	forma de base de flan na prateleira em grelha	180	2	15 - 25
Bolo Victoria	assadeira na prateleira em grelha	170	2	40 - 50
Peixe escalfado, 0,3 kg	tabuleiro para assar ou tabuleiro para recolha de gorduras	180	3	20 - 25
Peixe inteiro, 0,2 kg	tabuleiro para assar ou tabuleiro para recolha de gorduras	180	3	25 - 35
Filete de peixe, 0,3 kg	forma de piza na prateleira em grelha	180	3	25 - 30
Carne escalfada, 0,25 kg	tabuleiro para assar ou tabuleiro para recolha de gorduras	200	3	35 - 45

		 (°C)		 (min.)
Shashlik, 0,5 kg	tabuleiro para assar ou tabuleiro para recolha de gorduras	200	3	25 - 30
Biscoitos, 16 unidades	tabuleiro para assar ou tabuleiro para recolha de gorduras	180	2	20 - 30
Macarons, 24 unidades	tabuleiro para assar ou tabuleiro para recolha de gorduras	180	2	25 - 35
Queques, 12 unidades	tabuleiro para assar ou tabuleiro para recolha de gorduras	170	2	30 - 40
Pastelaria salgada, 20 unidades	tabuleiro para assar ou tabuleiro para recolha de gorduras	180	2	25 - 30
Biscoitos de massa fina, 20 unidades	tabuleiro para assar ou tabuleiro para recolha de gorduras	150	2	25 - 35
Tarteletes, 8 unidades	tabuleiro para assar ou tabuleiro para recolha de gorduras	170	2	20 - 30
Legumes, escalfados, 0,4 kg	tabuleiro para assar ou tabuleiro para recolha de gorduras	180	3	35 - 45
Omeleta de legumes	forma de piza na prateleira em grelha	200	3	25 - 30
Legumes mediterrânicos, 0,7 kg	tabuleiro para assar ou tabuleiro para recolha de gorduras	180	4	25 - 30

11.3 Ventilado com Resistência - acessórios recomendados

Utilize os tabuleiros e recipientes escuros e não refletores. Têm melhor absorção do calor do que a loiça de cor clara e refletora.



Forma para piza

Escuro, não refletor
28 cm de diâmetro



Assadeira

Escuro, não refletor
26 cm de diâmetro



Formas individuais

Vitrocêrâmica
8 cm de diâmetro,
5 cm de altura









Forma com base para flan







Escuro, não refletor
28 cm de diâmetro

11.4 Tabelas de cozedura para testes

Informação para institutos de teste

Testes de acordo com a norma IEC 60350-1.

				 (°C)	 (min)	
Bolos pequenos, 20 por tabuleiro	Calor superior/inferior	Tabuleiro para assar	3	170	20 - 35	-
Bolos pequenos, 20 por tabuleiro	Ventilado + Resistência Circ	Tabuleiro para assar	3	150 - 160	20 - 35	-
Bolos pequenos, 20 por tabuleiro	Ventilado + Resistência Circ	Tabuleiro para assar	2 e 4	150 - 160	20 - 35	-
Tarte de maçã, 2 formas, Ø 20 cm	Calor superior/inferior	Prateleira em grelha	2	180	70 - 90	-
Tarte de maçã, 2 formas, Ø 20 cm	Ventilado + Resistência Circ	Prateleira em grelha	2	160	70 - 90	-
Pão-de-ló sem gordura, forma do bolo de Ø26 cm	Calor superior/inferior	Prateleira em grelha	2	170	40 - 50	Pré-aqueça o forno durante 10 min.
Pão-de-ló sem gordura, forma do bolo de Ø26 cm	Ventilado + Resistência Circ	Prateleira em grelha	2	160	40 - 50	Pré-aqueça o forno durante 10 min.
Pão-de-ló sem gordura, forma do bolo de Ø26 cm	Ventilado + Resistência Circ	Prateleira em grelha	2 e 4	160	40 - 60	Pré-aqueça o forno durante 10 min.
Pão pequeno	Ventilado + Resistência Circ	Tabuleiro para assar	3	140 - 150	20 - 40	-
Pão pequeno	Ventilado + Resistência Circ	Tabuleiro para assar	2 e 4	140 - 150	25 - 45	-
Pão pequeno	Calor superior/inferior	Tabuleiro para assar	3	140 - 150	25 - 45	-
Tosta, 4 - 6 unidades	Grelhador	Prateleira em grelha	4	máx.	1 - 5	Pré-aqueça o forno durante 10 min.

				 (°C)	 (min)	
Hambúr- guer de va- ca, 6 pe- ças, 0,6 kg	Grelhador	Prateleira em grelha, tabu- leiro de reco- lha de gordu- ras	4	máx.	20 - 30	Coloque a prateleira em grelha no quarto nível e o tabuleiro de recolha de gorduras no terceiro nível do forno. Vire os alimentos a meio do tempo de cozedura. Pré-aqueça o forno durante 10 min.

12. MANUTENÇÃO E LIMPEZA

AVISO!

Consulte os capítulos relativos à segurança.

12.1 Notas sobre a limpeza



Agentes de limpeza

Limpe a parte da frente do aparelho apenas usando um pano de microfibras com água morna e um detergente suave.

Utilize uma solução de limpeza para limpar as superfícies metálicas.

Limpe manchas com um detergente suave.



Utilização diária

Limpe a cavidade após cada utilização. A acumulação de gordura ou outros resíduos pode provocar incêndios.

Pode ocorrer condensação de humidade no aparelho ou nos painéis de vidro da porta. Para diminuir a condensação, deixe o aparelho funcionar durante 10 minutos antes da cozedura. Não guarde alimentos no aparelho durante mais de 20 minutos. Seque a cavidade apenas usando um pano de microfibras após cada utilização.



Acessórios

Limpe todos os acessórios após cada utilização e deixe-os secar. Utilize um pano de microfibras com água morna e um detergente suave. Não lave os acessórios na máquina de lavar loiça.

Não limpe acessórios antiaderentes utilizando detergentes abrasivos ou objetos afiados.

12.2 Como remover: Apoios para prateleiras

Retire os apoios para prateleiras para limpar o forno.

Passo 1 Desligar o forno e aguardar até estar frio.

Passo 2 Puxe a parte da frente do apoio para prateleiras para fora da parede lateral.

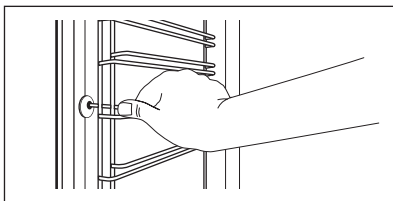

Passo 3 Puxe a parte de trás do apoio para prateleiras para fora da parede lateral e retire-o.

Passo 4 Instale os apoios para prateleiras na sequência inversa.

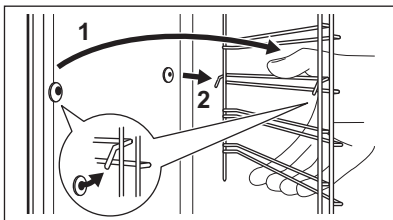

12.3 Como utilizar: Limpeza pirolítica

Limpeza do forno com Limpeza pirolítica.

AVISO!

Existe o risco de queimaduras.

CUIDADO!

Se existirem outros aparelhos instalados no mesmo armário, não os utilize enquanto estiver a utilizar esta função. Isso pode danificar o forno.

Antes da Limpeza pirolítica:

Desligue o forno e aguarde até estar frio.

Remova todos os acessórios.

Limpe a base do forno e a porta interna de vidro com água morna, um pano macio e detergente suave.

Limpeza pirolítica

Passo 1

Aceda ao menu: Limpeza mf .

Opção

Duração

C1 - Limpeza ligeira

1 h 30 min

C2 - Limpeza normal

2 h

C3 - Limpeza completa

2 h 30 min

Passo 2

OK – prima para seleccionar o programa de limpeza.

Passo 3

OK – prima para iniciar a limpeza.

Passo 4

Após a limpeza, rode o botão das funções de aquecimento para a posição de desligado.

Limpeza pirolítica

i Quando a limpeza for iniciada, a porta do forno é bloqueada e a lâmpada é desligada. Até a porta desbloquear, o visor apresenta: .

Quando a limpeza termina:

Desligue o forno e aguarde até estar frio.

Limpe a cavidade com um pano macio.

Retire os resíduos do fundo da cavidade.

12.4 Aviso de limpeza

O forno lembra-lhe quando deve limpá-lo com limpeza pirolítica.

 pisca no visor durante 5 segundos após cada sessão de cozedura.

Para desligar o lembrete, introduza o Menu e selecione Definições, Aviso de limpeza.

12.5 Como limpar: Depósito de água

Passo 1 Desligue o forno.

Passo 2 Coloque um tabuleiro por baixo da entrada de vapor.

Passo 3 Verta água para a gaveta da água: 850 ml. Adicione ácido cítrico: 5 colheres de chá. Aguarde durante 60 min.

Passo 4 Ligue o forno e selecione a função: Pouca humidade. Defina a temperatura para 230°C. Desligue o forno após 25 minutos e aguarde até que esteja frio.

Passo 5 Ligue o forno e selecione a função: Pouca humidade. Defina a temperatura entre 130 e 230°C. Desligue o forno após 10 minutos e aguarde até que esteja frio.

i Para prevenir resíduos de calcário, esvazie o depósito da água depois de cada cozinhado a vapor.

Quando a limpeza termina:





Desligue o forno.

Esvazie o depósito da água. Consulte em "Utilização diária" o capítulo "Esvaziar o depósito de água".

Lave o depósito da água e limpe o resíduo de calcário remanescente com um pano macio.

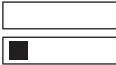
Limpe o tubo de escoamento com água quente e detergente suave.

A tabela abaixo apresenta o índice de dureza da água (dH) com o correspondente nível de depósito de cálcio e a qualidade da água. Quando a dureza da água exceder o nível 4, encha a gaveta da água com água engarrafada.

Dureza da água		Tira de teste	Depósito de cálcio (mg/l)	Classificação da água	Limpe o depósito de água a cada
Nível	dH				
1	0 - 7		0 - 50	macia	75 ciclos - 2,5 meses
2	8 - 14		51 - 100	moderadamente dura	50 ciclos - 2 meses
3	15 - 21		101 - 150	dura	40 ciclos - 1,5 meses
4	22 - 28		superior a 151	muito dura	30 ciclos - 1 mês

12.6 Como remover e instalar: Porta

A porta do forno tem três painéis de vidro. Pode remover a porta do forno e os painéis de vidro internos para os limpar. Leia todas as instruções sobre "Remoção e instalação da porta" antes de remover os painéis de vidro.

CUIDADO!

Não utilize o forno sem os painéis de vidro.

Passo 1 Abra completamente a porta e segure em ambas as dobradiças.

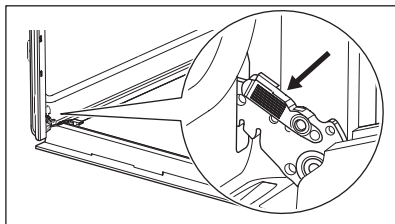

Passo 2 Levante e puxe os trincos até ouvir um clique.

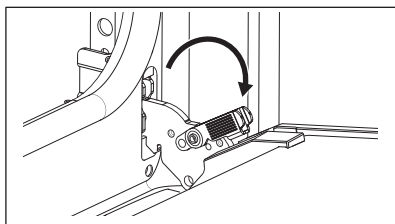

Passo 3 Fechar a porta do forno até à primeira posição de abertura (a meio). Depois, levante e puxe a porta e retire-a dos encaixes.

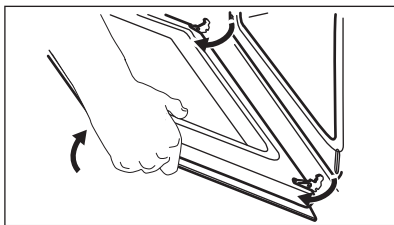

Passo 4 Colocar a porta sobre um pano macio numa superfície estável.

Passo 5 Segure no friso da porta (B) no rebordo superior da porta, nos dois lados, e pressione para dentro para soltar o fecho de encaixe.

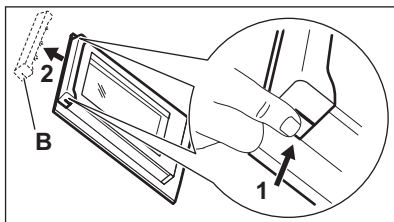

Passo 6 Puxe o friso da porta para a frente para o remover.

Passo 7 Segure nas extremidades superiores dos painéis de vidro da porta e puxe-os para fora, um de cada vez, com cuidado. Comece pelo painel superior. Certifique-se de que o vidro desliza totalmente para fora dos suportes.

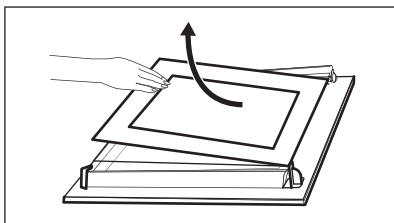

Passo 8 Limpe os painéis de vidro com água e sabão. Seque os painéis de vidro com cuidado. Não lave os acessórios na máquina de lavar loiça.

Passo 9 Após a limpeza, instale os painéis de vidro e a porta do forno.

Se a porta estiver instalada corretamente, ouvirá um estalido quando fechar os trincos.

Certifique-se de que instala os painéis de vidro (A e B) na sequência correta. Verifique o símbolo/impressão no lado do painel de vidro, cada um dos painéis de vidro parece diferente para facilitar a desmontagem e a montagem.

Quando instalado corretamente, o friso para porta emite um clique.

Certifique-se de que instala o painel de vidro do meio corretamente nos alojamentos.

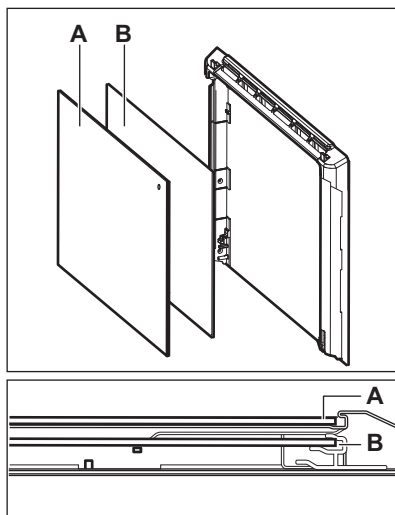

12.7 Como substituir: Lâmpada

⚠ AVISO!

Risco de choque elétrico.
A lâmpada pode estar quente.

Segure sempre a lâmpada de halógeno com um pano para evitar a queima de resíduos de gordura na lâmpada.

Antes de substituir a lâmpada:

Passo 1	Passo 2	Passo 3
Desligue o forno. Aguarde até que o forno esteja frio.	Desligue o forno da corrente elétrica.	Coloque um pano no fundo da cavidade.

Lâmpada posterior

Passo 1	Rode a proteção de vidro para a retirar.
Passo 2	Limpe a cobertura de vidro.
Passo 3	Substitua a lâmpada por uma lâmpada adequada, resistente ao calor até 300 °C.
Passo 4	Instale a cobertura de vidro.

13. RESOLUÇÃO DE PROBLEMAS

AVISO!

Consulte os capítulos relativos à segurança.

13.1 O que fazer se...

Em quaisquer casos não incluídos nesta tabela, contacte um centro de assistência autorizado.

O aparelho não liga ou não aquece	
Problema	Verificar se...
Não consegue ativar ou utilizar o aparelho.	O aparelho está ligado corretamente a uma fonte elétrica.
O aparelho não aquece.	O desligar automático foi desativado.
O aparelho não aquece.	A porta do aparelho está fechada.
O aparelho não aquece.	O fusível não está fundido.
O aparelho não aquece.	O Bloqueio está desativado.

Componentes	
Problema	Verificar se...
A lâmpada está desligada.	Ventilado com Resistência - está ativada.
A lâmpada não funciona.	A lâmpada está fundida.
A Sonda térmica não funciona.	A ficha Sonda térmica está completamente inserida na tomada.

Códigos de erro	
O visor mostra...	Verificar se...
Err C2	Retirou a ficha da Sonda térmica da tomada.
Err C3	A porta do aparelho está fechada ou o bloqueio da porta não está partido.
Err F102	A porta do aparelho está fechada.
Err F102	O bloqueio da porta não está partido.
00:00	Houve um corte de energia. Definir a hora do dia.

Se o visor apresentar um código de erro que não esteja presente nesta tabela, desligue e volte a ligar o quadro elétrico de casa para reiniciar o aparelho. Se o código de erro recorrer, contacte um Centro de Assistência Técnica Autorizado.

Limpeza	
Problema	Verificar se...

Limpeza

Existe água na cavidade do aparelho.

Não existe demasiada água no depósito de água.



- o indicador está desligado.

Existe água suficiente no depósito de água. Se a água começar a escapar no aparelho e o indicador continuar apagado, contacte uma centro de assistência autorizado.



- o indicador está ligado.

Existe água suficiente no depósito. Se o depósito estiver cheio e o indicador continuar aceso, contacte uma centro de assistência autorizado.

A cozedura a vapor não funciona.

Não existe resíduo de calcário na abertura de entrada de vapor.

A cozedura a vapor não funciona.

Existe água no depósito de água.

Esvaziar o depósito de água demora mais de três minutos ou há fuga de água na abertura de entrada de vapor.

Não existe resíduo de calcário na abertura de entrada de vapor. Limpe o depósito de água.

13.2 Dados de assistência técnica

Se não conseguir encontrar uma solução para o problema, contacte o seu fornecedor ou um Centro de Assistência Técnica Autorizado.

Os dados necessários para o centro de assistência técnica encontram-se na placa de identificação do aparelho. A placa de características está na moldura frontal da cavidade do aparelho. Não remova a placa de características da cavidade do aparelho.

Recomendamos que escreva os dados aqui:

Modelo (MOD.)

Número do produto (PNC)

Número de série (S.N.)

14. EFICIÊNCIA ENERGÉTICA

14.1 Informação do produto e folheto de informação do produto de acordo com os Regulamentos de Ecodesign e Rotulagem de Energia da UE

Nome do fornecedor	AEG
Identificação do modelo	BSB578271M 949494867 BSE578271M 949494865 BSS578271M 949494866
Índice de Eficiência Energética	81.2
Classe de eficiência energética	A+
Consumo de energia com uma carga normal, modo convencional	0.93kWh/ciclo
Consumo de energia com uma carga padrão, modo de ventilação forçada	0.69kWh/ciclo

Número de cavidades	1	
Fonte de calor	Eletricidade	
Volume	72l	
Tipo de forno	Forno encastrado	
Massa	BSB578271M	32.7kg
	BSE578271M	32.7kg
	BSS578271M	32.7kg

IEC/EN 60350-1 - Aparelhos de cozinha elétricos domésticos - Parte 1: Fogões, fornos, fornos a vapor e grelhadores - Métodos para medir o desempenho.

14.2 Poupança de energia



O aparelho possui funções que ajudam a poupar energia nos cozinhados de todos os dias.

Certifique-se de que a porta do aparelho está fechada quando o aparelho funcionar. Não abra a porta do aparelho muitas vezes durante a confeção. Mantenha a junta da porta limpa e certifique-se de que está bem fixa na posição correta.

Utilize recipientes de metal para melhorar a poupança de energia.

Sempre que possível, não pré-aqueça o aparelho antes de cozinhar.

Quando preparar vários pratos de uma vez, reduza ao mínimo possível os intervalos entre confeções.

Cozinhar com a ventoinha

Sempre que possível, utilize as funções de cozedura que utilizam a ventoinha, para poupar energia.

Aquecimento residual

O ventilador e a lâmpada continuam ligadas. Quando desligar o aparelho, o visor indica o

calor residual. Pode utilizar esse calor para manter os alimentos quentes.

Quando a duração da cozedura for superior a 30 min, reduza a temperatura do aparelho para 3 a 10 min no mínimo antes do fim da cozedura. O calor residual no interior do aparelho continuará a cozinhar.

Utilize o calor residual para aquecer outros pratos.

Manter os alimentos quentes

Para utilizar o calor residual para manter uma refeição quente, seleccione a regulação de temperatura mais baixa possível. O visor apresenta o indicador de calor residual ou a temperatura.

Cozinhar com a lâmpada desligada

Desligue a lâmpada durante a cozedura. Ligue-a apenas quando precisar.







Ventilado com Resistência

Função concebida para poupar energia durante a cozedura.

Quando utilizar esta função, a lâmpada é desligada automaticamente após 30 seg. Pode ligar a lâmpada novamente, mas isso reduz a poupança de energia esperada.

15. ESTRUTURA DO MENU

15.1 Menu

Passo 1	Passo 2	Passo 3	Passo 4	Passo 5
				
 - selecione para entrar no Menu.	Selecione a opção a partir da Menu estrutura e prima OK .	Selecione a definição.	OK - prima para confirmar a definição.	Ajuste o valor e prima OK .
Rode o botão dos tipos de aquecimento para a posição de desligado para de Menu.				

Menu estrutura.

Cozedura assistida 

Limpeza 

Definições 

Definições

01	Hora	Alterar	02	Brilho do visor	1 - 5
03	Sons "teclado"	1 - Sinal sonoro 2 - Clique 3 - Som desligado	04	Volume do alarme	1 - 4
05	Sonda térmica Ação	1 - Alarme e paragem 2 - Alarme	06	Temporizador crescente	Ligado/Desligado
07	Luz	Ligado/Desligado	08	Aquecimento rápido	Ligado/Desligado
09	Aviso de limpeza	Ligado/Desligado	10	Wi-fi	Ligado/Desligado
11	Operação Auto Remote	Ligado/Desligado	12	Esquecer esta rede	Sim / Não
13	Modo Demo	Código de ativação: 2468	14	Versão do software	Verificar
15	Restaurar configurações	Sim / Não			

16. PREOCUPAÇÕES AMBIENTAIS

Recicle os materiais que apresentem o símbolo . Coloque a embalagem nos contentores indicados para reciclagem. Ajude a proteger o ambiente e a saúde pública através da reciclagem dos aparelhos

eléctricos e electrónicos. Não elimine os aparelhos que tenham o símbolo  juntamente com os resíduos domésticos. Coloque o produto num ponto de recolha para reciclagem local ou contacte as suas autoridades municipais.

Le damos la bienvenida a AEG. Gracias por elegir nuestro aparato.



En nuestro esfuerzo por ser sostenibles, reducimos el papel y ofrecemos los manuales de usuario al completo en línea. Acceda a su manual de usuario completo en aeg.com/manuals



Obtenga consejos, folletos, soluciones a problemas e información de servicio y reparación en aeg.com/support



Para más recetas, consejos y resolución de problemas, descargue la aplicación **My AEG Kitchen**.



Salvo modificaciones.

CONTENIDO

1. INFORMACIÓN SOBRE SEGURIDAD.....	187
2. INSTRUCCIONES DE SEGURIDAD.....	189
3. INSTALACIÓN.....	192
4. DESCRIPCIÓN DEL PRODUCTO.....	194
5. PANEL DE CONTROL.....	194
6. ANTES DEL PRIMER USO.....	195
7. USO DIARIO.....	197
8. FUNCIONES DEL RELOJ.....	203
9. USO DE LOS ACCESORIOS.....	204
10. FUNCIONES ADICIONALES.....	208
11. CONSEJOS.....	209
12. MANTENIMIENTO Y LIMPIEZA.....	212
13. SOLUCIÓN DE PROBLEMAS.....	217
14. EFICACIA ENERGÉTICA.....	219
15. ESTRUCTURA DEL MENÚ.....	220
16. ASPECTOS MEDIOAMBIENTALES.....	221



1. ⚠ INFORMACIÓN SOBRE SEGURIDAD

Antes de instalar y utilizar el aparato, lea atentamente las instrucciones facilitadas. El fabricante no se hace responsable de lesiones o daños producidos como resultado de una instalación o un uso incorrectos. Conserve siempre estas instrucciones en lugar seguro y accesible para futuras consultas.

1.1 Seguridad de niños y personas vulnerables

- Este aparato puede ser utilizado por niños de 8 años en adelante y personas cuyas capacidades físicas, sensoriales o mentales estén disminuidas o que carezcan de la experiencia y conocimientos suficientes para manejarlo, siempre que cuenten con las instrucciones o la supervisión sobre el uso del electrodoméstico de forma segura y comprendan los riesgos. Es necesario mantener alejados del aparato a los niños de menos de 8 años, así como a las personas con minusvalías importantes y complejas, salvo que estén bajo supervisión continua.
- Es necesario vigilar a los niños para que no jueguen con el aparato y dispositivos móviles con My AEG Kitchen .
- Mantenga todo el material de embalaje fuera del alcance de los niños y deséchelo de forma adecuada.
- ADVERTENCIA: El horno y las piezas accesibles se calientan mucho durante el funcionamiento. Mantenga a los niños y las mascotas alejados del aparato cuando esté en uso y cuando se enfríe.
- Si este aparato tiene un bloqueo de seguridad para niños, debe activarlo.
- La limpieza y mantenimiento de usuario del producto no podrán ser realizados por niños sin supervisión.

1.2 Instrucciones generales de seguridad

- Este aparato está diseñado exclusivamente para cocinar.

- Este aparato está diseñado para uso doméstico en interiores.
- Este aparato se puede utilizar en oficinas, habitaciones de hotel, habitaciones de Bed&Breakfast, casas de campo y otros alojamientos similares donde dicho uso no exceda (en promedio) los niveles de uso doméstico.
- Solo un electricista cualificado puede instalar este aparato y sustituir el cable.
- No utilice el aparato antes de instalarlo en la estructura empotrada.
- Desenchufe el aparato de la red eléctrica antes de realizar tareas de mantenimiento.
- Si el cable de alimentación presenta algún daño, el fabricante, su servicio técnico autorizado o un profesional tendrán que cambiarlo para evitar riesgos.
- **ADVERTENCIA:** Asegúrese de que el aparato está apagado antes de cambiar la bombilla para evitar el riesgo de descarga eléctrica.
- **ADVERTENCIA:** El horno y las piezas accesibles se calientan mucho durante el funcionamiento. Debe tener cuidado para evitar tocar los elementos de calentamiento o la superficie del interior del aparato.
- Utilizar siempre guantes o manoplas para horno para retirar o introducir accesorios o recipientes.
- Utilice únicamente la sonda térmica (la sonda de temperatura interna) recomendada para este aparato.
- Para retirar los carriles de apoyo, tire primero del frontal del carril y, a continuación, separe el extremo trasero de las paredes laterales. Instale los carriles de apoyo en el orden inverso.
- No utilice un limpiador a vapor para limpiar el aparato.
- No utilice productos de limpieza abrasivos ásperos ni rascadores de metal afilado para limpiar el cristal de las tapas abisagradas de la placa si no quiere arañar su superficie, lo que podría hacer que el cristal se hiciese añicos.

- Antes de la limpieza pirolítica, retirar todos los accesorios y cualquier depósito/derrames que haya en el interior del aparato.

2. INSTRUCCIONES DE SEGURIDAD

2.1 Instalación

ADVERTENCIA!

Sólo un técnico cualificado puede instalar el aparato.

- Retire todo el embalaje.
- No instale ni utilice un aparato dañado.
- Siga las instrucciones de instalación suministradas con el aparato.
- Tenga cuidado al mover el aparato, porque es pesado. Utilice siempre guantes de protección y calzado cerrado.
- No tire nunca del aparato sujetando el asa.
- Instale el aparato en un lugar seguro y adecuado que cumpla los requisitos de instalación.
- Respete siempre la distancia mínima entre el aparato y los demás electrodomésticos y mobiliario.
- Antes de montar el aparato, compruebe si la puerta se abre sin limitaciones.
- El aparato está equipado con un sistema de refrigeración eléctrica. Debe utilizarse con la fuente de alimentación eléctrica.

Altura mínima del armario (Altura mínima del armario debajo de la encimera)	590 (600) mm
Ancho del armario	560 mm
Profundidad del armario	550 (550) mm
Altura de la parte frontal del aparato	594 mm
Altura de la parte trasera del aparato	576 mm
Anchura de la parte frontal del aparato	595 mm
Anchura de la parte trasera del aparato	559 mm
Fondo del aparato	569 mm

Fondo empotrado del aparato	548 mm
Fondo con la puerta abierta	1022 mm
Tamaño mínimo de la abertura de ventilación. Abertura situada en la parte trasera inferior	560x20 mm
Longitud del cable de alimentación. El cable está en la esquina derecha de la parte trasera	1500 mm
Tornillos de montaje	4x25 mm

2.2 Conexión eléctrica

ADVERTENCIA!

Riesgo de incendios y descargas eléctricas.

- Todas las conexiones eléctricas deben realizarlas electricistas cualificados.
- El aparato debe conectarse a tierra.
- Asegúrese de que los parámetros de la placa de características son compatibles con los valores eléctricos del suministro eléctrico.
- Utilice siempre una toma con aislamiento de conexión a tierra correctamente instalada.
- No utilice adaptadores de enchufes múltiples ni cables prolongadores.
- Asegúrese de no provocar daños en el enchufe ni en el cable de red. Si es necesario cambiar el cable de alimentación del aparato, debe hacerlo el centro de servicio técnico autorizado.
- Evite que el cable de red toque o entre en contacto con la puerta del aparato o con el hueco por debajo del aparato, especialmente mientras funciona o si la puerta está caliente.
- Los mecanismos de protección contra descargas eléctricas de componentes con

corriente y aislados deben fijarse de forma que no puedan aflojarse sin utilizar herramientas.

- Conecte el enchufe a la toma de corriente únicamente cuando haya terminado la instalación. Asegúrese de tener acceso al enchufe del suministro de red una vez finalizada la instalación.
- Si la toma de corriente está floja, no conecte el enchufe.
- No desconecte el aparato tirando del cable de conexión a la red. Tire siempre del enchufe.
- Use únicamente dispositivos de aislamiento apropiados: línea con protección contra los cortocircuitos, fusibles (tipo tornillo que puedan retirarse del soporte), dispositivos de fuga a tierra y contactores.
- La instalación eléctrica debe tener un dispositivo de aislamiento que permita desconectar el aparato de todos los polos de la red. El dispositivo de aislamiento debe tener una apertura de contacto con una anchura mínima de 3 mm.
- Cierre completamente la puerta del aparato antes de enchufar el cable de alimentación a la toma de corriente.
- El aparato se suministra con enchufe y cable de red.

Tipos de cables aplicables para su instalación o cambio para Europa:

H07 RN-F, H05 RN-F, H05 RRF, H05 VV-F, H05 V2V2-F (T90), H05 BB-F

Para ver la sección del cable, consulte la potencia total indicada en la placa de características. También puede consultar la tabla:

Potencia total (W)	Sección del cable (mm ²)
máximo 1380	3x0.75
máximo 2300	3x1
máximo 3680	3x1.5

El cable de tierra (cable verde/amarillo) debe ser 2 cm más largo que los cables de fase marrón y neutro azul.

2.3 Uso

⚠ ADVERTENCIA!

Riesgo de lesiones, quemaduras y descargas eléctricas o explosiones.

- No cambie las especificaciones de este aparato.
- Asegúrese de que las aberturas de ventilación no están bloqueadas.
- No deje el aparato desatendido durante el funcionamiento.
- Apague el aparato después de cada uso.
- Tenga cuidado al abrir la puerta del aparato mientras funciona. Puede liberarse aire caliente.
- No utilice el aparato con las manos mojadas ni con agua en contacto.
- No ejerza presión sobre la puerta abierta.
- No utilice el aparato como superficie de trabajo ni para depositar objetos.
- Abra la puerta del aparato con cuidado. El uso de ingredientes con alcohol puede provocar una mezcla de alcohol y aire.
- No deje que los chispas ni las llamas abiertas entren en contacto con el aparato cuando abra la puerta.
- No coloque productos inflamables o artículos mojados con productos inflamables dentro, cerca o sobre el aparato.
- No comparta su contraseña Wi-Fi.

⚠ ADVERTENCIA!

Podría dañar el aparato.

- Para evitar daños o decoloraciones en el esmalte:
 - no coloque recipientes ni otros objetos directamente en la base.
 - no coloque papel de aluminio directamente en la parte inferior del interior del aparato.
 - no ponga agua directamente en el aparato caliente.
 - no deje platos húmedos ni alimentos en el aparato una vez finalizada la cocción.
 - tenga cuidado al retirar o instalar los accesorios.
- La pérdida de color del esmalte o el acero inoxidable no afecta al rendimiento del aparato.

- Utilice una bandeja honda para pasteles húmedos. Los jugos de las frutas provocan manchas permanentes.
- Cocina siempre con la puerta del aparato cerrada.
- Si el aparato se instala detrás de un panel de un mueble (por ejemplo una puerta) asegúrese de que la puerta nunca esté cerrada mientras funciona el aparato. El calor y la humedad pueden acumularse detrás de un panel del armario cerrado y provocar daños al aparato, el alojamiento o el suelo. No cierre del panel del armario hasta que el aparato se haya enfriado completamente después de su uso.

2.4 Mantenimiento y limpieza

ADVERTENCIA!

Existe riesgo de lesiones, incendios o daños al aparato.

- Antes de proceder con el mantenimiento, apague el aparato y desconecte el enchufe de la red.
- Asegúrese de que el aparato esté frío. Los paneles de cristal pueden romperse.
- Cambie inmediatamente los paneles de cristal de la puerta que estén dañados. Póngase en contacto con el servicio técnico autorizado.
- Tenga cuidado al desmontar la puerta del aparato. ¡La puerta es muy pesada!
- Limpie periódicamente el aparato para evitar el deterioro del material de la superficie.
- Limpie el aparato con un paño suave humedecido. Utilice solo detergentes neutros. No utilice productos abrasivos, estropajos duros, disolventes ni objetos metálicos.
- Si utiliza aerosoles de limpieza para hornos, siga las instrucciones de seguridad del envase.

2.5 Limpieza Piroclítica

ADVERTENCIA!

Riesgo de lesiones / Incendios / Emisiones químicas (humos) en el modo piroclítico.

- Antes de realizar la limpieza piroclítica y el precalentamiento inicial, retire del interior del horno:
 - restos de comida, aceite o grasa o depósitos.
 - cualquier objeto extraíble (incluidos estantes, rieles laterales, etc., suministrados con el aparato), especialmente cualquier olla, sartén, bandeja, utensilio, etc. antiadherente.
- Lea atentamente todas las instrucciones de limpieza piroclítica.
- Mantenga a los menores alejados del aparato cuando se realiza la limpieza piroclítica. El aparato se calienta mucho y el aire caliente se expulsa por las salidas de ventilación delanteras.
- La limpieza piroclítica es una operación a alta temperatura que puede liberar humos de los residuos de cocción y de los materiales de fabricación, por lo que se recomienda a los consumidores:
 - proporcionar una buena ventilación durante y después de la limpieza piroclítica.
 - proporcionar una buena ventilación durante y después del precalentamiento inicial.
- No derrame ni aplique agua a la puerta del horno durante y después de la limpieza piroclítica para no provocar daños en los paneles de vidrio.
- Los humos emitidos por todos los hornos piroclíticos y residuos de cocción descritos no son dañinos para las personas, incluidos los niños o personas con problemas médicos.
- Mantenga las mascotas pequeñas alejadas del aparato durante y después de la limpieza piroclítica y precalentamiento inicial. Las mascotas pequeñas (especialmente las aves y los reptiles) pueden ser muy sensibles a los cambios de temperatura y los humos emitidos.
- Las superficies antiadherentes de recipientes, sartenes, bandejas, utensilios, etc., pueden dañarse por la alta temperatura piroclítica de todos los hornos piroclíticos y también pueden ser fuente de humos dañinos de baja intensidad.

2.6 Cocción al vapor

ADVERTENCIA!

Existe riesgo de lesiones y daños en el aparato.

- El vapor liberado puede causar quemaduras:
 - No abra la puerta del aparato durante la cocción al vapor.
 - Abra la puerta del aparato con cuidado después del funcionamiento de la cocción al vapor.

2.7 Iluminación interna

ADVERTENCIA!

Riesgo de descarga eléctrica.

- En cuanto a la(s) bombilla(s) de este producto y las de repuesto vendidas por separado: Estas bombillas están destinadas a soportar condiciones físicas extremas en los aparatos domésticos, como la temperatura, la vibración, la humedad, o están destinadas a señalar información sobre el estado de funcionamiento del aparato. No están destinadas a utilizarse en otras

aplicaciones y no son adecuadas para la iluminación de estancias domésticas.

- Este producto contiene una fuente luminosa de la clase de eficiencia energética G.
- Utilice solo bombillas de las mismas características .

2.8 Asistencia técnica

- Para reparar el aparato, póngase en contacto con el centro de servicio autorizado.
- Utilice solamente piezas de recambio originales.

2.9 Eliminación

ADVERTENCIA!

Existe riesgo de lesiones o asfixia.

- Contacte con las autoridades locales para saber cómo desechar correctamente el aparato.
- Desconecte el aparato de la red.
- Corte el cable eléctrico cerca del aparato y deséchelo.
- Retire el pestillo de la puerta para evitar que los niños o las mascotas queden atrapados en el aparato.

3. INSTALACIÓN

ADVERTENCIA!

Consulte los capítulos sobre seguridad.

3.1 Empotrado



www.youtube.com/electrolux
www.youtube.com/aeg

How to install your AEG/Electrolux
Oven - Column installation



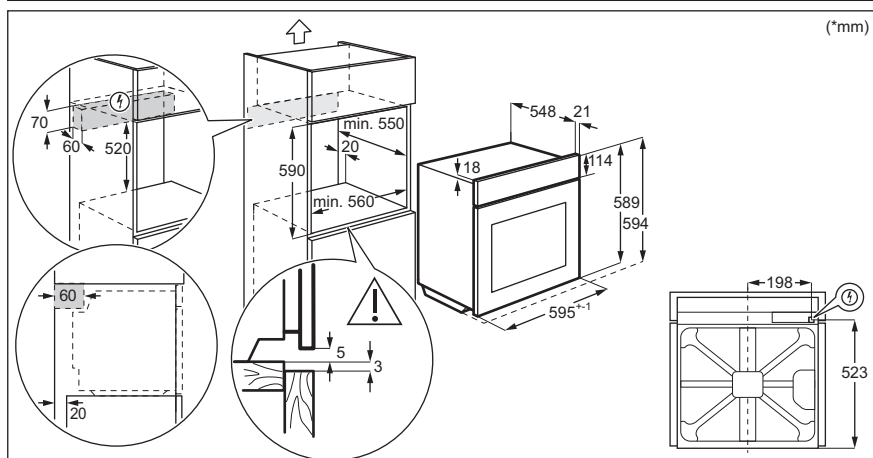
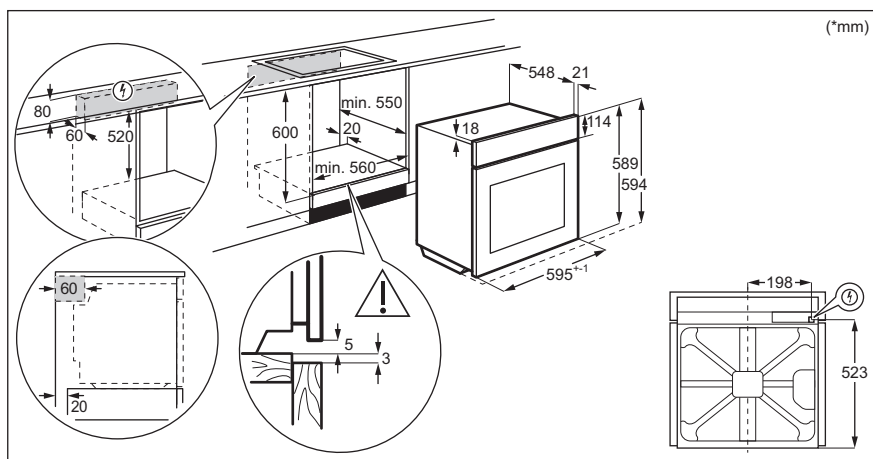

3.2 Fijación del horno al mueble

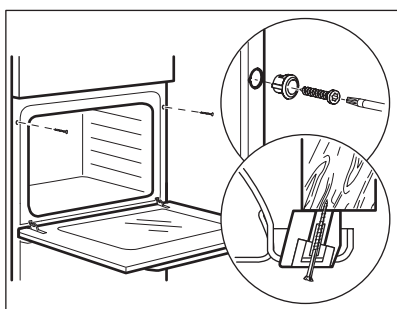

4. DESCRIPCIÓN DEL PRODUCTO

4.1 Resumen general

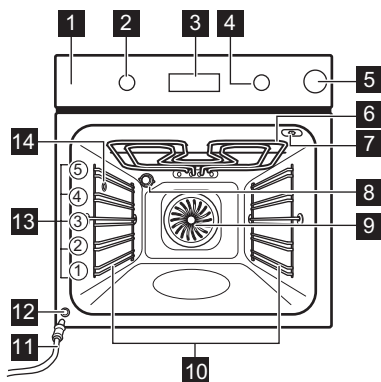

- 1 Panel de control
- 2 Mando de las funciones de cocción
- 3 Pantalla
- 4 Mando de control
- 5 Compartimento de agua
- 6 Resistencia
- 7 Toma de la sonda térmica
- 8 Bombilla
- 9 Ventilador
- 10 Soporte de parrilla extraíble
- 11 Tubo de desagüe
- 12 Válvula de desagüe
- 13 Posiciones de las parrillas
- 14 Entrada del vapor

4.2 Accesorios

- **Parrilla**
Para utensilios de cocina, moldes de pastelería, asados.
- **Bandeja**
Para bizcochos y galletas.
- **Parrilla/sartén para asar**

Para hornear y asar o como bandeja para grasa.

- **Sonda térmica**
Para medir la cantidad de alimentos que se han cocinado.

5. PANEL DE CONTROL

5.1 Mandos escamoteables

Para usar el aparato, presione el mando. El mando sale del alojamiento.

5.2 Vista general del panel de control

Seleccione una función de cocción para encender el aparato. Gire el mando de las

funciones de cocción hasta la posición de apagado para apagar el aparato.



Temporizador



Calentamiento rápido



Luz



Sonda térmica

OK

Confirmar ajuste

5.3 Pantalla

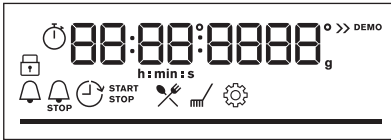

Pantalla con funciones principales.

Indicadores de pantalla

Indicadores básicos



Bloqueo



Cocción asistida



Limpieza



Ajustes



Calentamiento rápido

Indicadores de temporizador



Avisador



Hora de fin



Tiempo de retardo



Tiempo de funcionamiento



Wi-Fi La conexión está activada.



Operación remoto está encendido.

Indicador Wi-Fi: parpadea cuando el horno se puede conectar a la red Wi-Fi.

Indicador Operación remoto: el aparato se puede controlar de forma remota.

Barra de progreso - para la temperatura o el tiempo. La barra está completamente roja cuando el aparato alcanza la temperatura ajustada.



Indicadores del depósito de agua



Sonda térmica indicador.



6. ANTES DEL PRIMER USO

ADVERTENCIA!

Consulte los capítulos sobre seguridad.

6.1 Limpieza inicial

Antes del primer uso, limpie el aparato vacío y ajuste el tiempo:



00:00

Ajuste la hora. Pulse **OK**.

6.2 Precalentamiento inicial

Precaliente el horno vacío antes de utilizarlo por primera vez.

Paso 1 Retire todos los accesorios del horno y carriles laterales extraíbles del horno.

Paso 2 Seleccione la temperatura máxima para la función: .
Deje funcionar el horno 1h.

Paso 3 Seleccione la temperatura máxima para la función: .
Deje funcionar el horno 15min.

 El horno puede emitir olores y humos durante el precalentamiento. Asegúrese de que la sala esté ventilada.

6.3 Conexión inalámbrica

Para conectar el aparato necesitas:

- Red inalámbrica con conexión a Internet.
- Dispositivo móvil conectado a la misma red inalámbrica.

Paso 1 Para descargar la aplicación My AEG Kitchen : Escanee el código QR de la placa de características con la cámara de su dispositivo móvil para ser redirigido a la página de inicio de AEG. La placa de características se encuentra en el marco delantero del interior del aparato. También puede descargar la aplicación directamente desde la tienda de aplicaciones.

Paso 2 Siga las instrucciones para instalar la aplicación.

Paso 3 Gire el mando para seleccionar las funciones de cocción: .

Paso 4 Gire el mando de control para seleccionar: Ajustes. Active Wi-Fi. Consulte el capítulo "Estructura de menús".

Frecuencia	2.4 GHz WLAN 2400 - 2483.5 MHz
Protocolo	IEEE 802.11b DSSS, 802.11g/n OFDM
Potencia máx	EIRP < 20 dBm (100 mW)
Módulo Wi-Fi	NIUS-50

6.4 Licencias de software

El software de este producto contiene componentes basados en software de código abierto y libre. AEG reconoce por completo las contribuciones del software abierto y de las comunidades robóticas al proyecto de desarrollo.

Para acceder al código fuente de estos componentes de software de código abierto y

libre, cuyas condiciones de licencia requieren publicación, y a ver toda la información sobre derechos de autor y condiciones de licencia aplicables, visite: <http://aeg.opensoftwarerepository.com> (carpeta NIUS).

7. USO DIARIO

ADVERTENCIA!

Consulte los capítulos sobre seguridad.

7.1 Cómo ajustar: Funciones de cocción

Paso 1 Gire el mando del horno y seleccione la función de cocción.

Paso 2 Gire el mando de control para ajustar la temperatura.

 - mantenga pulsado para activar la función. Calentamiento rápido. Disponible para algunas funciones del horno.

Cocción al vapor

Paso 1

Paso 2

Paso 3

Paso 4

Paso 5



Presione la tapa del compartimento de agua para abrirla.

Llene el compartimento con 900 ml de agua.

Empuje el compartimento de agua hasta su posición inicial.

Seleccione la función de cocción al vapor.

Ajuste la temperatura.









7.2 Funciones de cocción

Función de cocción	Aplicación
--------------------	------------



Aire caliente

Para hornear en hasta tres posiciones de parrilla a la vez y para secar alimentos. Ajuste la temperatura entre 20 y 40 °C menos que para Cocción convencional.

Función de cocción	Aplicación
 Cocción convencional	Para hornear y asar alimentos en una posición de parrilla.
 Humedad baja	La función es adecuada para carne, aves, platos al horno y estofados. Gracias a la combinación de vapor y calor, la carne adquiere una textura tierna y jugosa, además de una superficie crujiente.
 Función Pizza	Para hornear pizza. Para obtener un dorado más intenso y una base más crujiente.
 Calor inferior	Para hornear pasteles con base crujiente y conservar alimentos.
 Congelados	Para productos precocinados (por ejemplo, patatas fritas, porciones de patata o rollitos de primavera) crujientes.
 Horneado húmedo + ventilador	Función diseñada para ahorrar energía durante la cocción. Cuando se utiliza esta función, la temperatura del horno puede diferir de la temperatura programada. Se utiliza el calor residual. La potencia calorífica puede reducirse. Para más información, consulte el capítulo "Uso diario", Notas sobre: Horneado húmedo + ventilador.
 Grill	Para asar al grill alimentos de poco espesor y tostar pan.
 Grill turbo	Asado con aire caliente para piezas de carne más grandes o aves con hueso en un nivel. Para gratinar y dorar.
 Menú	Para acceder al menú: Cocción asistida, Limpieza, Ajustes.



Aire caliente, Cocción convencional: Cuando se ajusta la temperatura por debajo de 80 °C, la lámpara se apaga automáticamente después de 30 segundos.

7.3 Notas sobre la función Moist Fan:Horneado húmedo + ventilador

Esta función se utilizaba para cumplir con los requisitos de eficiencia energética y diseño ecológico (según EU 65/2014 y EU 66/2014). Pruebas según: IEC/EN 60350-1.

La puerta del horno debe estar cerrada durante la cocción para que no se interrumpa

la función y el horno funcione con la máxima eficiencia energética posible.

Cuando se utiliza esta función, la lámpara se apaga automáticamente después de 30 s.

Consulte las instrucciones de cocción en el capítulo "Consejos", Horneado húmedo + ventilador. Para recomendaciones generales sobre ahorro energético, consulte el capítulo "Eficiencia energética", Ahorro energético.

7.4 Depósito de agua

Indicador del depósito de agua



El depósito está lleno.



El depósito está medio lleno.

Indicador del depósito de agua



El depósito está vacío. Vuelva a llenar el depósito.

Si llena demasiado el depósito, el agua sobrante circula hasta el fondo del horno por el desagüe de seguridad. Retire el agua con una esponja.

Vaciado del depósito de agua

Paso 1 Apague el horno, déjela con la puerta abierta y espere a que el horno esté frío.

Paso 2 Conecte el tubo de desagüe (C) a la válvula de salida (A) a través del conector (B).

Paso 3 Mantenga el extremo del tubo por debajo del nivel de A y pulse B repetidamente para recoger el agua restante.

Paso 4 Desacople la C y la B y seque el horno con una esponja suave.

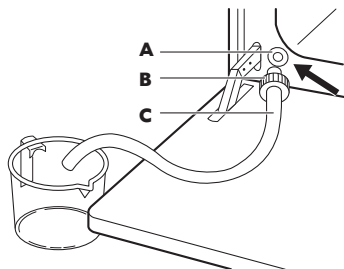

7.5 Cómo ajustar: Cocción asistida

Para cada plato de este submenú se recomienda una función de cocción y una temperatura. Utilice la función para preparar un plato rápidamente con los ajustes predeterminados. Puede ajustar la hora y la temperatura durante la cocción.

Cuando termine la función, compruebe si la comida está lista.

Para algunos de los platos, también puede cocinar con:

- Sonda térmica

El grado de cocinado de un plato:

- Poco hecho
- Al punto
- Muy hecho

Paso 1



Acceda al menú.

Paso 2



Seleccione Cocción asistida. Pulse **OK**.

Paso 3



Seleccione el plato. Pulse **OK**.

Paso 4



Introduzca el plato en el horno. Confirmar ajuste.

7.6 Cocción asistida

Leyenda



Sonda térmica disponible. Coloque la Sonda térmica en la parte más gruesa del plato.
El aparato se apaga cuando se alcanza la temperatura ajustada en la Sonda térmica.



Añada agua al depósito.

Leyenda





























Precaliente el aparato antes de empezar a cocinar.

























Nivel del estante.

La pantalla muestra **P** y un **número** del plato que puede consultar en la tabla.





	Plato	Peso	Nivel/accesorio de la parrilla
1	Rosbif, poco hecho		2; bandeja
2	Rosbif, al punto	1 - 1.5kg; 4-5 pedazos gruesos cm	Fría la carne durante unos minutos en una sartén caliente. Insértelo en el aparato.
3	Rosbif, muy hecho		
4	Bistec, en su punto	180 - 220g por pedazo; 3 rebanadas gruesas cm	3; fuente de asado en la parrilla Fría la carne durante unos minutos en una sartén caliente. Insértelo en el aparato.
5	Asado de ternera/ estofado (costillas de cebado, redondo superior, flanco grueso)	1.5 - 2kg	2; fuente de asado en la parrilla Fría la carne durante unos minutos en una sartén caliente. Añada líquido. Insértelo en el aparato.
6	Rosbif, poco hecho (cocción lenta)		
7	Rosbif, al punto (cocción lenta)	1 - 1.5kg; 4-5 pedazos gruesos cm	2; bandeja Use sus condimentos favoritos o simplemente sal y pimienta con molienda fresca. Fría la carne durante unos minutos en una sartén caliente. Insértelo en el aparato.
8	Rosbif, muy hecho (cocción lenta)		
9	Filete poco hecho (cocción lenta)		
10	Filete, en su punto (cocción lenta)	0,5 - 1,5 kg; 5 - 6 cm pedazos gruesos	2; bandeja Use sus condimentos favoritos o simplemente sal y pimienta con molienda fresca. Fría la carne durante unos minutos en una sartén caliente. Insértelo en el aparato.
11	Filete hecho (cocción lenta)		
12	Asado de ternera (por ejemplo, el hombro)	0.8 - 1.5kg; 4- pedazos gruesos cm	2; fuente de asado en la parrilla Use sus especias favoritas. Añada líquido. Asado cubierto.
13	Cerdo asado en el cuello o en el hombro	1.5 - 2kg	1; fuente de asado sobre parrilla Después de la mitad del tiempo de cocción, voltee la carne.
14	Cerdo desmigado (cocción lenta)	1.5 - 2kg	2; bandeja Use sus especias favoritas. Dé la vuelta a la carne a la mitad del tiempo de cocción para dorar uniformemente.

	Plato	Peso	Nivel/accesorio de la parrilla
15	Lomo, fresco	1 - 1.5kg; 5-6 pedazos gruesos cm	 2; fuente de asado en la parrilla Use sus especias favoritas.
16	Costillas	2 - 3kg; utilice 2-3 costillas finas cm	 3 bandeja honda Añada líquido para cubrir la base de un plato. Después de la mitad del tiempo de cocción, voltee la carne.
17	Pierna de cordero con hueso	1.5 - 2kg; 7-9 pedazos gruesos cm	  2; fuente de asado en la bandeja Añada líquido. Después de la mitad del tiempo de cocción, voltee la carne.
18	Pollo entero	1 - 1.5kg; fresco	  2; cacerola sobre bandeja Use sus especias favoritas. Dele la vuelta al pollo a la mitad del tiempo de cocción para obtener un dorado uniforme.
19	Medio pollo	0.5 - 0.8kg	  3 bandeja de hornear Use sus especias favoritas.
20	Pechuga de pollo	180 - 200g por trozo	  2; cazuela sobre parrilla Use sus especias favoritas. Fría la carne durante unos minutos en una sartén caliente.
21	Muslos de pollo, frescos	-	  3; bandeja Si se marchan las patas de pollo marinadas, ajuste la temperatura más baja y cocínelas más tiempo.
22	Pato entero	2 - 3kg	  2; fuente de asado en la parrilla Use sus especias favoritas. Coloque la carne en la fuente. Dé la vuelta al pato a la mitad del tiempo de cocción.
23	Ganso entero	4 - 5kg	  2; bandeja honda Use sus especias favoritas. Coloque la carne en la bandeja honda. Dele la vuelta a la mitad del tiempo de cocción.
24	Pastel de carne	1kg	  2; parrilla Use sus especias favoritas.
25	Pescado entero, al grill	0.5 - 1kg por pescado	  2; bandeja Llene el pescado con mantequilla y utilice sus especias y hierbas favoritas.
26	Filete de pescado	-	  3; cazuela sobre parrilla Use sus especias favoritas.
27	Tarta de queso	-	 2;  molde desmontable de 28 cm en la parrilla
28	Tarta de manzana	-	 3; bandeja
29	Tarta de manzana	-	 2; forma de pastel en la parrilla



	Plato	Peso	Nivel/accesorio de la parrilla
30	Pastel de manzana	-	 1  pastel de 22 cm en parrilla
31	Brownies	2kg de masa	 3 bandeja honda
32	Magdalenas de chocolate	-	 3 bandeja para magdalenas encendida parrilla
33	Pastel de hogaza	-	 2; molde de pan en la parrilla
34	Patatas al horno	1kg	 2; bandeja Ponga las patatas enteras con piel en la bandeja.
35	Porciones	1kg	 3 bandeja de hornear forrado con papel de hornear Use sus especias favoritas. Corte las patatas en trozos.
36	Verduras al grill	1 - 1.5kg	 3 bandeja de hornear forrado con papel de hornear Use sus especias favoritas. Corte las verduras en trozos.
37	Croquetas congeladas	0.5kg	 3; bandeja
38	Pomos congelados	0.75kg	 3; bandeja
39	Lasaña de carne/ verdura con láminas de pasta seca	1 - 1.5kg	  1; cacerola sobre parrilla
40	Patatas gratinadas (patatas crudas)	1 - 1.5kg	  1; cazuela sobre parrilla Gire el plato transcurrida la mitad del tiempo de cocción.
41	Pizza fresca y fina	-	  2; bandeja de hornear forrada con papel de hornear
42	Pizza fresca, gruesa	-	  2 bandeja de hornear forrado con papel de hornear
43	Quiche	-	 2; molde de hornear en la parrilla
44	Baguette / chapata / pan blanco	0.8kg	  2 bandeja de hornear forrado con papel de hornear Se necesita más tiempo para el pan blanco.
45	Todo el grano / centeno / pan oscuro de grano en molde de pan	1kg	  2; bandeja forrada con papel de hornear / parrilla





8. FUNCIONES DEL RELOJ

8.1 Funciones de reloj

Función de reloj	Aplicación
 Avisador	Al finalizar el tiempo, sonará la señal acústica.
 Tiempo de cocción	Cuando el temporizador finaliza, suena la señal y la función de cocción se detiene.
 Tiempo de retardo	Para posponer el inicio y/o fin de la cocción.
 Tiempo de funcionamiento	El máximo es 23 h 59 min. Esta función no influye en el funcionamiento del horno. Para encender y apagar Tiempo de funcionamiento seleccione: Menú, Ajustes.

8.2 Cómo ajustar: Funciones de reloj

Cómo ajustar: Hora		
Paso 1	Paso 2	Paso 3
		
Para cambiar la hora, acceda al menú y seleccione Ajustes, Hora.	Ajuste el reloj	Pulse: OK .

Cómo ajustar: Avisador		
Paso 1	Paso 2	Paso 3
		
Pulse: 	Ajustar la Avisador	Pulse: OK .

 El temporizador comienza la cuenta atrás inmediatamente.

Cómo ajustar: Tiempo de cocción

Paso 1



Elija una función de cocción y la temperatura.

Paso 2



Pulse repetidamente:



La pantalla muestra:
0:00

STOP

Paso 3



Ajuste el tiempo de cocción.

Paso 4



Pulse: OK.

 El temporizador comienza la cuenta atrás inmediatamente.

Cómo ajustar: Tiempo de retardo

Paso 1



Seleccione la función de cocción.

Paso 2



Pulse repetidamente:



Paso 3



La pantalla muestra: la hora



INICIO

Ajuste la hora de inicio.

Paso 4



Pulse: OK.

Paso 5



La pantalla muestra: --:--



PARAR

Ajuste la hora de fin.

Paso 6



Pulse: OK.

 El temporizador empieza a contar hacia atrás a una hora programada.

9. USO DE LOS ACCESORIOS

ADVERTENCIA!

Consulte los capítulos sobre seguridad.

9.1 Inserción de accesorios

Una pequeña muesca en la parte superior aumenta la seguridad. Las hendiduras

también son dispositivos antivuelco. El borde elevado que rodea la bandeja evita que los utensilios de cocina resbalen de la parrilla.

Parrilla:

Inserte la parrilla entre las guías del carril y asegúrese de que las hendiduras apuntan hacia abajo.

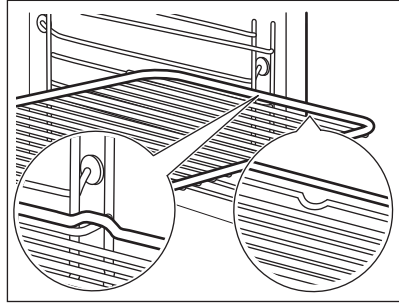

Bandeja / Bandeja honda:

Introduzca la bandeja entre las guías del carril de apoyo.

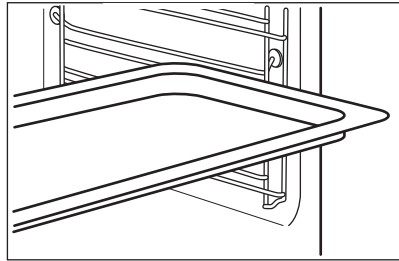

9.2 Sonda térmica

Sonda térmica: mide la temperatura dentro de los alimentos.

Debe ajustar dos temperaturas:



La temperatura del horno.



La temperatura interna.

Para obtener un resultado de cocción óptimo:

Los ingredientes deben estar a temperatura ambiente.

No debe utilizarse para platos líquidos.

Durante la cocción debe permanecer en el plato.

9.3 Instrucciones de uso: Sonda térmica

Paso 1 Encienda el horno.

Paso 2 Programe una función de cocción y, si es necesario, la temperatura del horno.

Paso 3 Introduzca: Sonda térmica.

Carne, aves y pescado

Estofado

Inserte la punta de Sonda térmica en el centro de la carne o el pescado, en la parte más gruesa si es posible. Asegúrese de que al menos 3/4 de Sonda térmica queda dentro del plato.

Inserte la punta de Sonda térmica exactamente en el centro del estofado. Sonda térmica debe mantenerse estable en un lugar durante el horneado. Para ello, úsela con un alimento sólido. Use el borde de la fuente de horno para apoyar el asa de silicona de Sonda térmica. La punta de Sonda térmica no debe tocar el fondo de la fuente de horno.

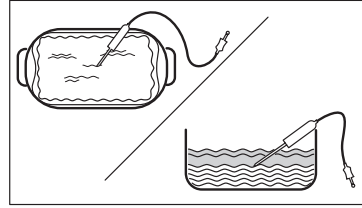
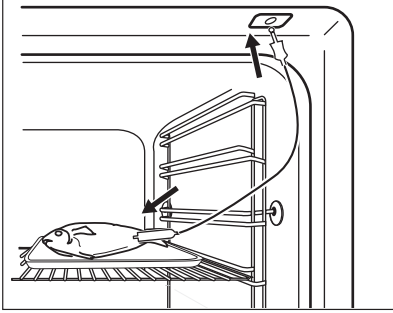

Paso 4 Enchufe Sonda térmica en la toma de la parte frontal del horno. La pantalla muestra la temperatura actual de: Sonda térmica.

Paso 5  - pulse para ajustar la temperatura interna de la sonda.

Paso 6 OK. pulse para confirmar. Cuando los alimentos alcancen la temperatura programada, sonará una señal acústica. Puede finalizar o continuar la cocción para asegurarse de que los alimentos estén correctamente cocinados.

Paso 7 Desconecte Sonda térmica el enchufe de la toma y saque el plato del horno.

 **ADVERTENCIA!**

Existe riesgo de quemaduras Sonda térmica al calentarse. Tenga mucho cuidado al desconectarla y retirarla del alimento.

9.4 Accesorios para cocción al vapor



El kit de accesorios para cocinar al vapor no se incluye con el horno. Para obtener más información, póngase en contacto con su proveedor local.

Bandeja alimentaria para hornear en modalidad de cocción al vapor

La bandeja alimentaria para hornear consta de un cuenco de cristal (A), una tapa (B), un tubo del inyector (C), un inyector (D) y un grill de acero (E).

Cuenco de cristal (A)

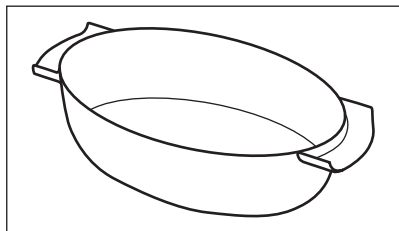

Tapa (B)

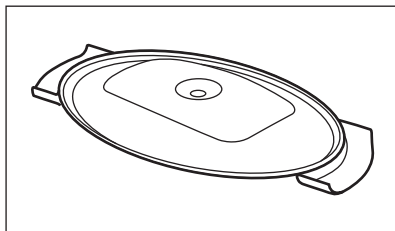

Inyector, tubo del inyector y grill de acero.

El tubo del inyector (C) se utiliza para cocinar al vapor; el inyector (D) se utiliza para cocinar con vapor directo.

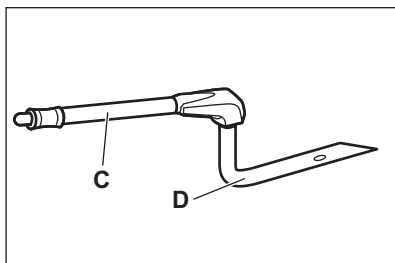

Grill de acero (E)

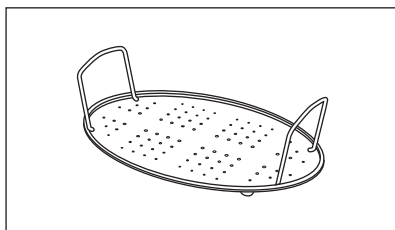

- No coloque la bandeja de hornear sobre superficies frías o húmedas.
- No vierta líquidos fríos en la bandeja cuando esté caliente.
- No utilice la bandeja sobre una superficie de cocción caliente.

- No limpie la bandeja con productos abrasivos, estropajos ni polvos.

9.5 Cocción al vapor en bandeja alimentaria para hornear

- | | |
|---------------|---|
| Paso 1 | Coloque la bandeja para hornear en el grill de acero y cúbrala con la tapa. Coloque el tubo del inyector en el orificio de la tapa. Coloque la bandeja en el segundo nivel desde abajo. |
| Paso 2 | Conecte el tubo del inyector a la entrada del vapor. |
| Paso 3 | Ajuste el horno en la función de cocción al vapor. |

9.6 Cocción directa al vapor

Coloque la bandeja en el grill de acero. Añada algo de agua. No utilice la tapa.

ADVERTENCIA!

El inyector puede estar caliente cuando el horno está funcionando. Utilice siempre guantes para horno. Retire el inyector del horno cuando no utilice la función de vapor.

Paso 1 Conecte el inyector con el tubo del inyector. Conecte el tubo del inyector a la entrada del vapor.

Paso 2 Coloque la bandeja en el primer o segundo nivel desde abajo. Asegúrese de que el tubo del inyector no está atascado. Mantenga el inyector alejado de la resistencia.

Paso 3 Ajuste el horno en la función de cocción al vapor.

Para cocinar alimentos como pollo, pato, pavo o pescados grandes, coloque el inyector dentro de los alimentos.

10. FUNCIONES ADICIONALES

10.1 Bloqueo

Esta función impide que se produzca accidentalmente un cambio en la función del aparato.

Actívela cuando el aparato esté en funcionamiento: la cocción ajustada continúa y el panel de control está bloqueado.

Actívela cuando el aparato esté apagado: no se puede encender y el panel de control está bloqueado.



 OK - mantenga pulsado para activar la función.
Suenan una señal.

 OK - mantenga pulsado para apagarla.

 3 x  - parpadea cuando se enciende el bloqueo.

10.2 Desconexión automática

Por motivos de seguridad, el aparato se desactiva transcurrido un tiempo si una función de cocción está en funcionamiento y no se modifica ningún ajuste.



(°C)



(h)

30 - 115

12.5

120 - 195

8.5

200 - 245

5.5



(°C)

250 - máximo



(h)

3

La función de desconexión automática no funciona con las siguientes funciones: Luz, Sonda térmica, Tiempo de retardo.

10.3 Ventilador de refrigeración

Cuando el aparato está en funcionamiento, el ventilador de enfriamiento se enciende automáticamente para mantener frías sus superficies. Si apaga el aparato, el ventilador

de enfriamiento puede seguir funcionando hasta que se enfríe.

11. CONSEJOS





11.1 Recomendaciones de cocción







La temperatura y los tiempos de cocción de las tablas son meramente orientativos. Dependen de las recetas y de la calidad y cantidad de los ingredientes utilizados. El aparato puede hornear o asar de forma diferente del aparato que tenía anteriormente. Las siguientes sugerencias muestran los ajustes recomendados para la temperatura, el tiempo de cocción y la posición de los estantes para tipos de alimentos concretos. Si no encuentra los ajustes para una receta especial, busque otra similar.

11.2 Horneado húmedo + ventilador





Para obtener el mejor resultado, siga las recomendaciones de la tabla siguiente.

		 (°C)		 (min)
Rollitos dulces, 16 piezas	bandeja o bandeja honda	180	2	20 - 30
Rollitos, 9 piezas	bandeja o bandeja honda	180	2	30 - 40
Pizza congelada, 0,35 kg	parrilla	220	2	10 - 15
Brazo de gitano	bandeja o bandeja honda	170	2	25 - 35
Brownie	bandeja o bandeja honda	175	3	25 - 30
Soufflé, 6 piezas	ramekin cerámico sobre parrilla	200	3	25 - 30
Base de masa brisé	molde de base sobre parrilla	180	2	15 - 25
Tarta Victoria	bandeja de hornear sobre parrilla	170	2	40 - 50
Pescado pochado, 0,3 kg	bandeja o bandeja honda	180	3	20 - 25
Pescado entero, 0,2 kg	bandeja o bandeja honda	180	3	25 - 35
Filete de pescado, 0,3 kg	molde para pizza sobre parrilla	180	3	25 - 30
Carne pochada, 0,25 kg	bandeja o bandeja honda	200	3	35 - 45
Shashlik, 0,5 kg	bandeja o bandeja honda	200	3	25 - 30

		 (°C)		 (min)
Galletas, 16 piezas	bandeja o bandeja honda	180	2	20 - 30
Mostachones de almendra, 24 piezas	bandeja o bandeja honda	180	2	25 - 35
Muffins, 12 piezas	bandeja o bandeja honda	170	2	30 - 40
Tarta salada, 20 piezas	bandeja o bandeja honda	180	2	25 - 30
Galletas crujientes de masa quebrada, 20 piezas	bandeja o bandeja honda	150	2	25 - 35
Tartaletas, 8 piezas	bandeja o bandeja honda	170	2	20 - 30
Verduras pochadas, 0,4 kg	bandeja o bandeja honda	180	3	35 - 45
Tortilla vegetariana	molde para pizza sobre parrilla	200	3	25 - 30
Verduras mediterráneas, 0,7 kg	bandeja o bandeja honda	180	4	25 - 30

11.3 Horneado húmedo + ventilador - accesorios recomendados







Utilice molde y recipientes oscuros y mates. Tiene mejor absorción del calor que los platos de color claro y brillantes.







			
Bandeja para pizza	Bandeja para hornear	Ramequines	Molde para base
Oscuro, mate 28 cm de diámetro	Oscuro, mate 26 cm de diámetro	Cerámica 8 cm de diámetro, 5 cm de altura	Oscuro, mate 28 cm de diámetro

11.4 Tablas de cocción para organismos de control

Información para institutos de pruebas

Pruebas realizadas de conformidad con IEC 60350-1.

				 (°C)	 (min)	
Pastelillos, 20 unidades por bandeja	Cocción convencional	Bandeja	3	170	20 - 35	-
Pastelillos, 20 unidades por bandeja	Aire caliente	Bandeja	3	150 - 160	20 - 35	-
Pastelillos, 20 unidades por bandeja	Aire caliente	Bandeja	2 y 4	150 - 160	20 - 35	-
Tarta de manzana, 2 moldes, Ø 20 cm	Cocción convencional	Parrilla	2	180	70 - 90	-
Tarta de manzana, 2 moldes, Ø 20 cm	Aire caliente	Parrilla	2	160	70 - 90	-
Bizcocho sin grasa, molde para bizcocho Ø26 cm	Cocción convencional	Parrilla	2	170	40 - 50	Precaliente el horno durante 10 min
Bizcocho sin grasa, molde para bizcocho Ø26 cm	Aire caliente	Parrilla	2	160	40 - 50	Precaliente el horno durante 10 min
Bizcocho sin grasa, molde para bizcocho Ø26 cm	Aire caliente	Parrilla	2 y 4	160	40 - 60	Precaliente el horno durante 10 min
Mantecados	Aire caliente	Bandeja	3	140 - 150	20 - 40	-
Mantecados	Aire caliente	Bandeja	2 y 4	140 - 150	25 - 45	-
Mantecados	Cocción convencional	Bandeja	3	140 - 150	25 - 45	-
Tostadas, 4 - 6 trozos	Grill	Parrilla	4	máx.	1 - 5	Precaliente el horno durante 10 min

				 (°C)	 (min)	
Hamburguesa de vacuno, 6 piezas, 0,6 kg	Grill	Parrilla, bandeja de goteo	4	máx.	20 - 30	Coloque la parrilla en el cuarto nivel y la grasea en el tercer nivel del horno. De la vuelta a la comida a la mitad del tiempo de cocción. Precaliente el horno durante 10 min

12. MANTENIMIENTO Y LIMPIEZA

ADVERTENCIA!

Consulte los capítulos sobre seguridad.

12.1 Notas sobre la limpieza



Agentes limpiadores

Limpie la parte frontal del aparato solo con un paño de microfibra humedecido en agua tibia y detergente suave.

Utilice un producto de limpieza para limpiar las superficies metálicas.

Limpie las manchas con un detergente suave.



Uso diario

Limpie el interior después de cada uso. La acumulación de grasa u otros residuos puede provocar un incendio.

Puede aparecer condensación por humedad en el aparato o en los paneles de cristal. Para reducir la condensación ponga en funcionamiento el horno 10 minutos antes de cocinar. No guarde la comida en el aparato más de 20 minutos. Seque la cavidad solo con un paño de microfibra después de cada uso.



Accesorios

Limpie todos los accesorios después de cada uso y déjelos secar. Use solo un paño suave humedecido en agua tibia y detergente suave. No lave los accesorios en el lavavajillas.

Evite limpiar los accesorios antiadherentes con limpiadores abrasivos u objetos afilados.

12.2 Cómo quitar: Carriles de apoyo

Para limpiar el horno, retire los carriles de apoyo.

Paso 1 Apague el horno y espere a que esté frío.

Paso 2 Tire de la parte delantera del carril de apoyo para separarlo de la pared lateral.

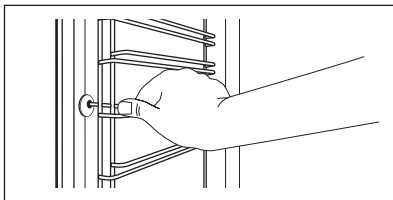

Paso 3 Tire del extremo trasero del carril de apoyo para separarlo de la pared y extráigalo.

Paso 4 Instale los carriles de apoyo en el orden inverso.

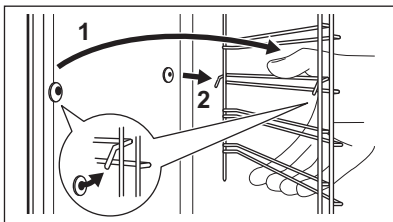

12.3 Instrucciones de uso: Limpieza pirolítica

Limpie el horno con Limpieza pirolítica.

ADVERTENCIA!

Existe riesgo de quemaduras.

PRECAUCIÓN!

Si hay otros aparatos instalados en el mismo armario, no los utilice al mismo tiempo que esta función. El horno podría dañarse.

Antes de Limpieza pirolítica:

Apague el horno y espere a que esté frío.

Retire todos los accesorios del horno.

Limpie el suelo del horno y la puerta interior de cristal con agua templada, un paño suave y detergente suave.

Limpieza pirolítica

Paso 1 Acceda al menú: Limpieza mf .

Opción	Duración
C1 - Limpieza ligera	1 h 30 min
C2 - Limpieza normal	2 h
C3 - Limpieza a fondo	2 h 30 min

Paso 2 **OK**: pulse para seleccionar el programa de limpieza.

Paso 3 **OK** - pulse para comenzar la limpieza.

Paso 4 Tras la limpieza, gire el mando de las funciones de cocción hasta la posición de apagado.

Limpeza pirolítica

i Cuando comienza la limpieza, se bloquea la puerta del horno y se apaga la bombilla. Hasta que la puerta se abra, la pantalla mostrará: **T**.

Cuando termina la limpieza:

Apague el horno y espere a que esté frío. Seque el interior con un paño suave. Retire los residuos de la parte inferior del interior.

12.4 Aviso de limpieza

El horno le recuerda que debe limpiarlo con la limpieza pirolítica.

 parpadea en la pantalla durante 5 segundos después de cada sesión de cocción. Para desactivar el aviso, pulse la tecla Menú y seleccione Ajustes, Aviso de limpieza.

12.5 Cómo limpiar: Depósito de agua





- Paso 1** Apague el horno.
- Paso 2** Coloque una bandeja honda debajo de la entrada de vapor.
- Paso 3** Vierta agua en el compartimento de agua: 850 ml. Añada ácido cítrico: 5 cucharaditas. Espere 60 min.
- Paso 4** Active el horno y ajuste la función: Humedad baja. Ajuste la temperatura a 230 °C. Apague el horno después de 25 minutos y espere hasta que esté frío.
- Paso 5** Active el horno y ajuste la función: Humedad baja. Ajuste la temperatura a entre 130 y 230 °C. Apague el horno después de 10 minutos y espere hasta que esté frío.

i Para evitar residuos de cal, vacíe el depósito de agua después de cada cocción de vapor.

Cuando termina la limpieza:

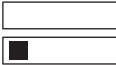
Apague el horno.	Vacíe el depósito de agua. Consulte el capítulo "Cómo vaciar el depósito de agua".	Enjuague el tanque de agua y limpie los residuos de calcio con un paño suave.	Utilice agua templada y un detergente suave para limpiar el tubo de desagüe.
------------------	--	---	--

En la siguiente tabla se muestra el rango de dureza del agua (dH) con el nivel correspondiente de depósito de calcio y la calidad del agua. Cuando la dureza del agua supere el nivel 4, llene el compartimento de agua con agua embotellada.

Dureza del agua		Tira de prueba	Depósito de calcio (mg/l)	Clasificación del agua	Limpie el depósito de agua cada
Nivel	dH				
1	0 - 7		0 - 50	blanda	75 ciclos - 2,5 meses
2	8 - 14		51 - 100	intermedia	50 ciclos - 2 meses
3	15 - 21		101 - 150	dura	40 ciclos - 1,5 meses
4	22 - 28		más de 151	muy dura	30 ciclos - 1 mes

12.6 Cómo quitar e instalar: Puerta

La puerta del horno tiene tres paneles de cristal. Puedes retirar la puerta del horno y los paneles internos de cristal para limpiarlos. Lee enteramente las instrucciones de "Extracción e instalación de la puerta" antes de retirar los paneles de cristal.

PRECAUCIÓN!

No utilices el horno sin los paneles de cristal.

Paso 1 Abra completamente la puerta y sujete las dos bisagras.

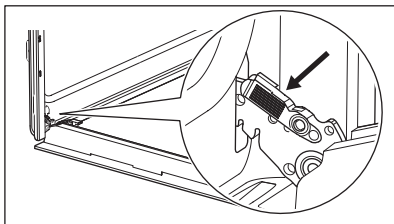

Paso 2 Levanta y tira de los pestillos hasta que hagan clic.

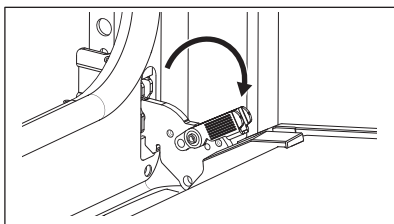

Paso 3 Cierre la puerta del horno hasta la primera posición de apertura (a mitad de camino). A continuación, levanta y tira de la puerta para extraerla de su sitio.

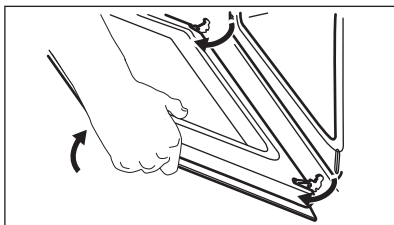

Paso 4 Coloque la puerta sobre un paño suave en una superficie estable.

Paso 5 Sujete el marco de la puerta (B) por el borde superior de la puerta por ambos lados y empuje hacia dentro para soltar el cierre.

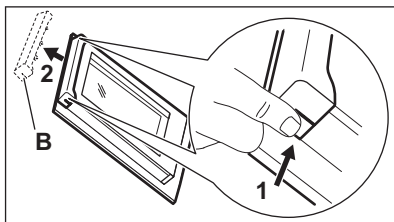

Paso 6 Tire del borde del acabado de la puerta hacia delante para desengancharla.

Paso 7 Sujeta los paneles de cristal de la puerta por el borde superior y tira con cuidado de ellos uno a uno. Empieza por el panel superior. Asegúrese de que el cristal se desliza completamente fuera de los soportes.

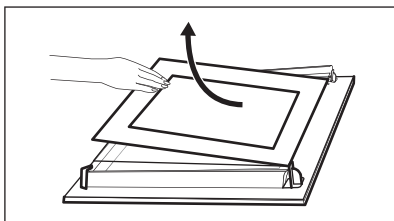

Paso 8 Limpie los paneles de cristal con agua y jabón. Seque cuidadosamente los paneles de cristal con cuidado. No limpie los paneles de cristal en el lavavajillas.

Paso 9 Después de la limpieza, instala el panel de cristal y la puerta del horno.

Si la puerta está instalada correctamente, oírás un clic al cerrar los pestillos.

Asegúrate de volver a colocar los paneles de cristal (A y B) en el orden correcto. Compruebe el símbolo/la ilustración del lado del panel de cristal, cada uno de los paneles de cristal es distinto para facilitar el montaje y desmontaje.

Al instalarlo correctamente, el acabado de la puerta hace clic.

Asegúrese de que coloca correctamente el panel de cristal intermedio en los puntos de sujeción adecuados.

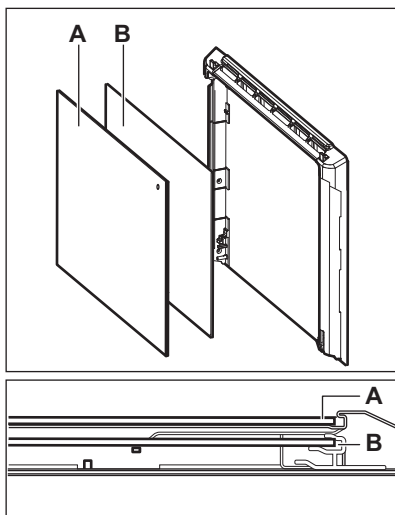

12.7 Cómo cambiar: Bombilla

⚠ ADVERTENCIA!

Riesgo de descarga eléctrica.
La lámpara puede estar caliente.

Coja siempre la bombilla halógena con un paño para evitar quemar los residuos de grasa.

Antes de reemplazar la bombilla:

Paso 1	Paso 2	Paso 3
Apague el horno. Espere hasta que el horno esté frío.	Desconecte el horno de la red.	Coloque un paño en el fondo de la cavidad.

Bombilla trasera

- | | |
|---------------|--|
| Paso 1 | Gire la tapa de cristal para extraerla. |
| Paso 2 | Limpié la tapa de cristal. |
| Paso 3 | Cambie la bombilla por otra apropiada termorresistente hasta 300 °C. |
| Paso 4 | Instale la tapa de cristal. |

13. SOLUCIÓN DE PROBLEMAS

⚠ ADVERTENCIA!

Consulte los capítulos sobre seguridad.



13.1 Qué hacer si...

En cualquier caso no incluido en esta tabla, por favor contacte con un Centro de Servicio Autorizado.

El aparato no se enciende o no se calienta	
Problema	Compruebe que...
No se puede encender ni utilizar el aparato.	El aparato está bien conectado a la red eléctrica.
El aparato no se calienta.	El apagado automático está desactivado.
El aparato no se calienta.	La puerta del aparato está cerrada.
El aparato no se calienta.	No ha saltado el fusible.
El aparato no se calienta.	El icono del candado está apagado.

Componentes	
Problema	Compruebe que...
La bombilla está apagada.	Horneado húmedo + ventilador - está encendido.
La bombilla no funciona.	La bombilla se ha fundido.
La Sonda térmica no funciona.	El enchufe de la Sonda térmica está completamente insertado en el enchufe.

Código de error	
La pantalla muestra...	Compruebe que...
Err C2	Ha eliminado el Sonda térmica enchufe de la toma.
Err C3	La puerta del aparato está cerrada o el cierre de la puerta no está roto.
Err F102	La puerta del aparato está cerrada.
Err F102	El cierre de la puerta no está roto.
00:00	Se ha producido un corte de corriente. Ajuste la hora.
Si la pantalla muestra un código de error que no está en esta tabla, apague y encienda el fusible de la vivienda para reiniciar el aparato. Si el código de error se repite, contacte con un Centro de servicio autorizado.	

Limpieza	
Problema	Compruebe que...
Hay agua en la cavidad del aparato.	No hay demasiada agua en el depósito de agua.
 - el indicador está apagado.	No hay agua suficiente en el depósito. Si el agua empieza a verterse en el aparato y el indicador sigue apagado, póngase en contacto con el servicio técnico.
 - indicador está encendido.	Hay agua suficiente en el depósito. Si el depósito está lleno y el indicador sigue encendido, póngase en contacto con el servicio técnico.

Limpieza

La cocción al vapor no funciona.	No hay residuos de cal en la abertura de la entrada de vapor.
La cocción al vapor no funciona.	Hay agua en el depósito.
El depósito de agua tarda más de tres minutos en vaciarse o el agua fluye desde la entrada de entrada del vapor.	No hay residuos de cal en la abertura de la entrada de vapor. Limpie el depósito de agua.

13.2 Datos de servicio

Si no logra subsanar el problema, póngase en contacto con su distribuidor o un centro de servicio técnico autorizado.

Los datos que necesita para el Centro de servicio técnico se encuentran en la placa de características. La placa de características se encuentra en el marco delantero del interior del aparato. No retire la placa de características de la cavidad del aparato.

Se recomienda escribir los datos aquí:

Modelo (MOD):

Número de producto (PNC)

Número de serie (S.N.)

14. EFICACIA ENERGÉTICA

14.1 Información del producto y ficha de información del producto conforme a la normativa de la UE sobre etiquetado energético y diseño ecológico

Nombre del proveedor	AEG
Identificación del modelo	BSB578271M 949494867 BSE578271M 949494865 BSS578271M 949494866
Índice de eficiencia energética	81.2
Clase de eficiencia energética	A+
Consumo de energía con una carga estándar, modo convencional	0.93kWh/ciclo
Consumo de energía con una carga estándar, modo de ventilador forzado	0.69kWh/ciclo
Número de cavidades	1
Fuente de energía	Electricidad
Volumen	72l
Tipo de horno	Horno empotrable

	BSB578271M	32.7kg
Masa	BSE578271M	32.7kg
	BSS578271M	32.7kg

IEC/EN 60350-1 - Aparatos electrodomésticos de cocción - Parte 1: Cocinas, hornos, hornos de vapor y grills - Métodos de medida del rendimiento.

14.2 Ahorro energético



El aparato tiene características que le ayudan a ahorrar energía durante la cocina de cada día.

Asegúrese de que la puerta del aparato esté cerrada cuando esté en funcionamiento. No abra la puerta del aparato muchas veces durante la cocción. Mantenga limpia la junta de la puerta y asegúrese de que está bien fijada en su posición.

Utilice utensilios de cocina de metal para mejorar el ahorro energético.

No precaliente el aparato antes de cocinar en la medida de lo posible.

Reduzca al máximo el tiempo entre horneados cuando prepare varios platos de una vez.

Cocción con ventilador

En la medida de lo posible, utilice las funciones de cocción con ventilador para ahorrar energía.

Calor residual

La bombilla y el ventilador siguen funcionando. Al apagar el aparato la pantalla mostrará el calor residual. El calor puede

emplearse para mantener caliente los alimentos.

Para una duración de la cocción superior a 30 minutos, reduzca la temperatura del aparato un mínimo de 3 a 10 minutos antes de llegar al final de la cocción. El calor residual dentro del aparato hará que la comida se siga cocinando.

Utilice el calor residual para calentar otros platos.

Mantener calientes los alimentos

Si desea utilizar el calor residual para mantener calientes los alimentos, seleccione el ajuste de temperatura más bajo posible. El indicador de calor residual o la temperatura aparecen en la pantalla.

Cocción con la bombilla apagada

Apague la luz mientras cocina. Enciéndala únicamente cuando la necesite.





Horneado húmedo + ventilador

Función diseñada para ahorrar energía durante la cocción.

Cuando utilice esta función, la lámpara se apagará automáticamente después de 30 segundos. Puede volver a encender la luz, pero de este modo reducirá el ahorro energético esperado.

15. ESTRUCTURA DEL MENÚ

15.1 Menú

Paso 1	Paso 2	Paso 3	Paso 4	Paso 5
				

 - seleccione para acceder al Menú.

Seleccione la opción de la estructura Menú y pulse **OK**.

Seleccione el ajuste.

OK: pulse para confirmar el ajuste.

Ajuste el valor y pulse **OK**.

Gire el mando de las funciones de cocción hasta la posición de apagado para salir de Menú.

Menú estructura

Cocción asistida 

Limpieza 

Ajustes 

Ajustes

01	Hora	Cambiar	02	Brillo de la pantalla	1 - 5
03	Tono de teclas	1 - Pitido 2 - Haga clic 3 - Sonido apagado	04	Volumen del timbre	1 - 4
05	Sonda térmica Acción	1 - Alarma y parada 2 - Alarma	06	Tiempo de funcionamiento	Encendido/Apagado
07	Luz	Encendido/Apagado	08	Calentamiento rápido	Encendido/Apagado
09	Aviso de limpieza	Encendido/Apagado	10	Wi-Fi	Encendido/Apagado
11	Funcionamiento automático remoto	Encendido/Apagado	12	Borrar esta red	Sí / No
13	Modo demostración	Código de activación. 2468	14	Versión del software	Comprobar
15	Restaurar todos los ajustes	Sí / No			

16. ASPECTOS MEDIOAMBIENTALES

Recicle los materiales con el símbolo . Coloque el material de embalaje en los contenedores adecuados para su reciclaje. Ayude a proteger el medio ambiente y la salud pública, así como a reciclar residuos de aparatos eléctricos y electrónicos. No

deseche los aparatos marcados con el símbolo  junto con los residuos domésticos. Lleve el producto a su centro de reciclaje local o póngase en contacto con su oficina municipal.





aeg.com

867377199-B-262023



CE